

IMPORTANTE: LEGGERE ATTENTAMENTE. CONSERVARE PER FUTURO RIFERIMENTO. Adatto a bambini da 0 a 25 kg (circa 0-7 anni).

IMPORTANT: READ CAREFULLY. KEEP FOR FUTURE REFERENCE. Suitable for children of 0-25 kg (about 0-7years old).

IT Istruzioni d'uso
Lista dei veicoli

EN Instructions for use
Vehicle list

DE Gebrauchsanleitung
Fahrzeugtypenliste

FR Instructions d'utilisation
Liste des véhicules

ES Instrucciones de uso
Lista de vehículos

PT Instruções de utilização
Lista de veículos

SI Navodila za uporabo
Vrste vozil

HU Használati útmutató
Járműtípusok

HR Upute za korištenje
Tipovi vozila

RU Инструкция по применению
Список транспортных средств

NL Gebruiksaanwijzing
Soorten voertuigen

RO Instrucțiuni de utilizare
Lista de autoturisme

BG Инструкции за употреба
Списък на превозните средства

AR تعليمات الاستخدام
قائمة المركبات

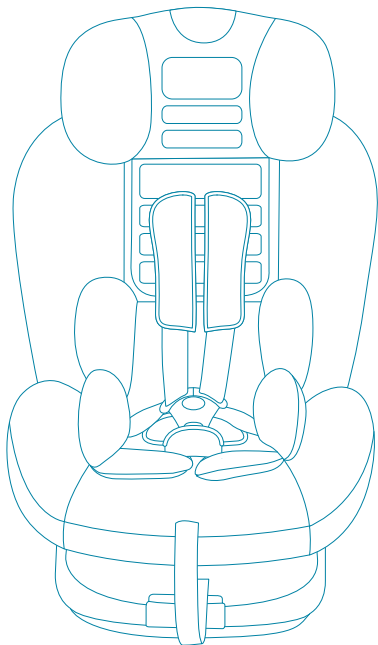

**ECE
R44/04**



Group 0+

**0-13 kg
0-18 m**



Group I

**9-18 kg
9 m - 4 yr**

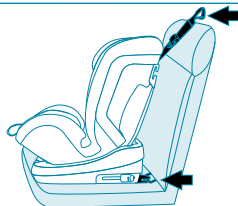

Group II

**15-25 kg
3-7 yr**

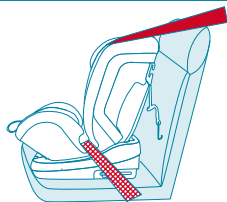







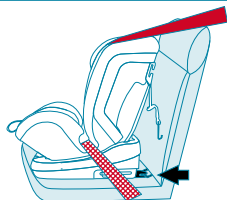

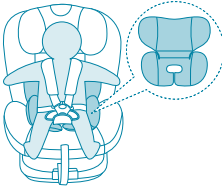
ECE R44/04
UNIVERSAL
SEMI-UNIVERSAL
15-25kg
E₄
044593
Group II

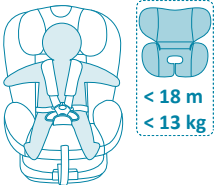
Group II

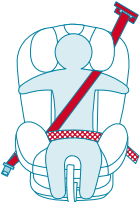
**15-25 kg
3-7 yr**

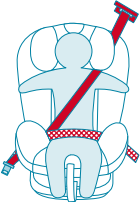

	
 <p data-bbox="251 627 348 693">< 18 m < 13 kg</p>	
	
	

IT- COMPONENTI EN- COMPONENTS DE- BESTANDTEILE FR- COMPOSANTS ES-
 COMPONENTES PT- COMPONENTES SI- SESTAVNI DELI HU- RÉSZEK HR- DIJELOVI
 RU- КОМПОНЕНТЫ NL- BESTANDELEN RO- COMPONENTE BG- СЪСТАВНИ
 ЧАСТИ AR- المكونات

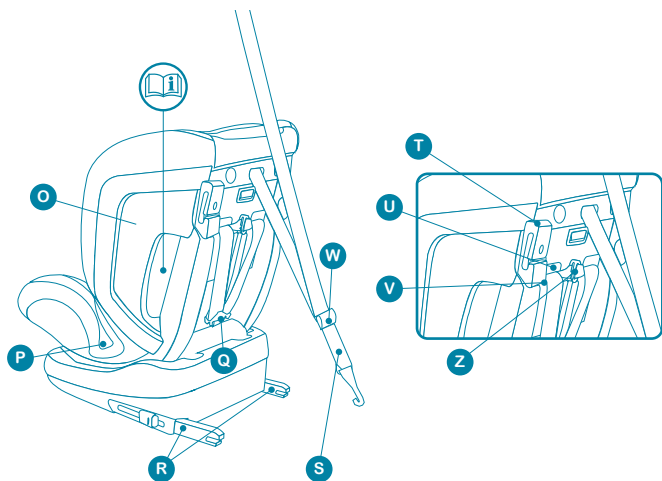
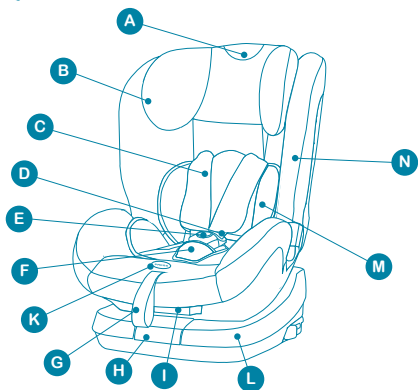

SEGGIOLINO AUTO PER GRUPPI 0+/1/2

IMPORTANTE: LEGGERE ATTENTAMENTE LE ISTRUZIONI PRIMA DI USARE IL SEGGIOLINO AUTO PER BAMBINI E OSSERVARE BENE LE ILLUSTRAZIONI DURANTE L'INSTALLAZIONE. CONSERVARE QUESTE ISTRUZIONI PER TUTTO IL PERIODO DI UTILIZZO.

AVVERTENZA: questo seggiolino auto è un prodotto sicuro, ma solo se le istruzioni d'uso sono seguite e rispettate scrupolosamente.

Una installazione non corretta può causare gravi lesioni. In tal caso il costruttore non ha alcuna responsabilità diretta o indiretta.

Gentile Cliente, grazie per aver scelto un prodotto Brevi. Conforme alla norma di sicurezza ECE R44.

Questo prodotto è adatto per bambini di 0-25kg e 0-7 anni. Quando il bambino supera i 25 kg, il seggiolino non può più essere utilizzato in sicurezza.

AVVERTENZA

- Questo prodotto può essere utilizzato solo sul veicolo con ISOFIX e cintura di sicurezza.
- Per evitare il pericolo di soffocamento rimuovere il sacchetto in plastica prima di utilizzare questo articolo. Questa sacchetto deve essere distrutto o tenuto lontano dai bambini.
- **AVVERTENZA:** non posizionare il seggiolino sui sedili anteriori se l'air bag è attivo. Se il veicolo è equipaggiato di air bag e questo è attivo, il seggiolino auto dovrà obbligatoriamente essere installato sul sedile posteriore del veicolo.
- In auto posizionare sempre il tuo bambino nel seggiolino anche per brevi spostamenti. Quando si usa il seggiolino, allacciare sempre il bambino con il cinturino di sicurezza del seggiolino anche fuori dall'auto.
- Non lasciare mai il bambino incustodito. Non lasciare mai il bambino incustodito nel sedile auto, con il cinturino di sicurezza allacciato.
- Il cinturino di sicurezza deve essere regolato secondo la taglia del bambino. Ogni ramo della cintura di sicurezza che fissa il seggio-

lino deve essere in tensione. Ogni tratto del cinturino deve essere regolato sulla taglia del bambino e non deve essere attorcigliato.

- È importante che qualsiasi cinghia sotto addominale deve essere indossata in basso in modo tale da trattenere bene il bacino.
- Il seggiolino deve sempre essere fissato con cinture di sicurezza a 3 punti "roll-up" o fisse o / e ISOFIX, anche quando non è in uso. Un seggiolino auto non fissato potrebbe causare lesioni agli altri passeggeri in caso di frenata improvvisa.
- Bagagli o altri oggetti suscettibili di causare lesioni in caso di incidente devono essere correttamente fissati nel veicolo.
- Il seggiolino deve essere sostituito quando è stato sottoposto a sollecitazioni violente in un incidente. Gli sforzi violenti a cui è sottoposto in questi casi possono alterarne la sua struttura e solidità, compromettendone così la sicurezza.
- Il seggiolino non deve essere utilizzato senza il rivestimento. Il rivestimento del seggiolino non dovrebbe essere sostituito con nessun altro diverso da quello raccomandato da Brevi srl o dal rivenditore, perché il rivestimento è una parte integrante per assicurare la prestazione del seggiolino.
- Non utilizzare il prodotto se qualche componente è rotto o mancante.
- Non è consentita alcuna modifica o aggiunta al seggiolino senza approvazione specifica di Brevi srl.
- Se si hanno problemi di utilizzo o di installazione, non utilizzare il sedile per auto ma contattare il produttore o il rivenditore.
- Quando si posiziona il seggiolino nel veicolo, assicurarsi che durante l'uso nessuno dei suoi componenti sia bloccato da nessuna parte mobile del sedile o dalla porta dell'auto.
- Il seggiolino dovrebbe essere tenuto lontano dalla luce solare, altrimenti potrebbe diventare troppo caldo per la pelle del bambino e le parti in plastica potrebbero surriscaldarsi.
- Controllare regolarmente durante l'uso, che il bambino e il seggiolino siano posizionati correttamente e che il seggiolino sia fissato bene e correttamente.
- Tutti i passeggeri devono essere istruiti su come liberare il bambino in caso di incidente.
- Non è permesso utilizzare altri punti di fis-

saggio diversi da quelli descritti nelle istruzioni e contrassegnati sul seggiolino.

OMOLOGAZIONE

BREVI seggolino auto per bambini	Gruppo	Peso
	KIMI cod.533	0+,I,II

Questo è un seggiolino auto per bambini di ritenuta "Universale", omologato secondo la normativa ECE R44/04 e può essere installato sulla maggior parte dei veicoli, ma non su tutti.

Per una corretta installazione verificare sul manuale del veicolo che sia dichiarato adatto per l'installazione di seggiolini auto per bambini di categoria "Universale" per il Gruppo di età corrispondente.

Questo dispositivo di ritenuta è stato classificato "Universale" secondo criteri di omologazione più severi rispetto a modelli precedenti che non dispongono del presente avviso. In caso di dubbio, contattare il rivenditore oppure il produttore.

Adatto unicamente per l'utilizzo su autoveicoli provvisti di cinture di sicurezza approvate secondo il regolamento UN/ECE n°16 o equivalente, a 3 punti statiche o con arrotolatore.

Questo è un seggiolino auto per bambini. E' approvato secondo ECE R44/04 e la serie di emendamenti per uso generale in veicoli dotati di sistemi di ancoraggio ISOFIX.

Adatto ad essere in veicoli che hanno posti omologati ISOFIX (vedere manuale del veicolo), in funzione della categoria e del modello del seggiolino.

Gruppo di massa e classe ISOFIX per questo dispositivo: Gruppo I, B1.

Non installare in direzione opposta alla marcia su sedili anteriori dotati di airbag.

ENGLISH

CAR SEAT FOR CHILDREN GROUP 0+/1/2

IMPORTANT: READ THE INSTRUCTIONS CAREFULLY BEFORE USING THE CAR SEAT. OBSERVE CAREFULLY THE DRAWINGS DURING THE INSTALLATION, FOLLOWING CLOSELY THE DIFFERENT STAGES. KEEP THESE INSTRUCTIONS FOR THE ENTIRE PERIOD OF USE.

WARNING: This car seat is a safe product but only if the instructions in the user manual are

followed correctly.

Incorrect installation may cause serious injury. In this case, the manufacturer shall not be considered responsible, either directly or indirectly.

Dear Customer, thank you for choosing a Brevi product. It complies with the safety standard ECE R44.

This product is suitable for children from 0 up to 25kg, from 0 up to 7 years approx. Once the child exceeds 25kg, this car seat cannot be used safely any longer.

WARNING

- **This product can only be used on vehicle with ISOFIX and safety belt.**
- **To avoid danger of suffocation remove this plastic cover before using this article. This cover shall be destroyed or kept away from children.**
- **Do not use the car seat on front passenger seats provided with air bag. If the car is equipped with airbag the child car seat must be installed in the backseat of the car.**
- **Always place your baby in the car seat, even on short trips. Always fasten your child with safety belts when you use the car seat even when out of the car.**
- **Never leave the child unattended. Never leave the child unattended in the car seat, fastened with seat belts.**
- **Safety belts should adjust to the child's position. Any straps holding the restraint to the vehicle should be tight. Any straps restraining the child should be adjusted to the child's body, and that straps should not be twisted.**
- **It is important to ensure that any lap strap is worn low down, so that the pelvis is firmly engaged, shall be stressed.**
- **The car seat should always be fitted with 3-point "roll-up" or fixed seat belts or/and ISOFIX, even when not in use. A non fixed car seat could cause injury to other passengers in the event of sudden braking.**
- **Any luggage or other objects liable to cause injuries in the event of a collision shall be properly secured.**
- **The device should be changed when it has been subject to violent stresses in an accident. The violent stresses to which it is subjected in these cases can alter its structure.**

re and solidity, thus compromising its safety.

• The child restraint must not be used without the cover. The seat cover should not be replaced with any other than the one recommended by Brevi srl or the retailer, because the cover constitutes an integral part of the restraint performance.

• Do not use the product if any components are broken or missing.

• No modification or addition can be made to the car seat without specific approval of Brevi srl.

• If you experience any problem of use or installation, do not use the car seat but contact the manufacturer or dealer.

• When placing the car seat in the car, make sure that during use none of its components is blocked by any moveable part of the seat or the door of the car.

• The child car seat should be kept away from sunlight, otherwise it might get too hot for the child's skin and the plastic parts could get overheated.

• Check regularly during use, that your child and the car seat itself are properly positioned and that the car seat is firmly and properly attached.

• All passengers must be instructed on how to free the child in case of an accident.

• It is not allowed to use any load bearing contact points other than those described in the instructions and marked in the child restraint.

HOMOLOGATION

BREVI child safety seat		
	Group	Weight
KIMI cod.533	0+,I,II	0-25kg

This is a "Universal" child restraint. It is approved to regulation No. 44, 04 series of amendments, for general use in vehicles and it will fit most, but not all, car seats.

A correct fit is likely if the vehicle manufacturer has declared in the vehicle handbook that the vehicle is capable of accepting a "Universal" child restraint for this age group.

This child restraint has been classified as "Universal" under more stringent conditions than those which applied to earlier designs which do not carry this notice.

If in doubt, consult either the child restraint manufacturer or the retailer.

Only suitable for use in the listed vehicles fitted with 3 point with retractor safety-belts, approved to ECE Regulation No. 16 or other equivalent standards.

This is an ISOFIX CHILD RESTRAINT SYSTEM. It is approved to regulation No. 44, 04 series of amendments for general use in vehicles fitted with ISOFIX anchorages systems.

It will fit vehicles with positions approved as ISOFIX positions (as detailed in the vehicle handbook), depending on the category of the child seat and of the fixture.

The mass group and the ISOFIX size class for which this device is intended is: I group ,B1.

DO not place rear-facing child seat on frontseats with airbags.

DEUTSCH

WICHTIG: SORGFÄLTIG LESEN. FÜR SPÄTERES NACHLESEN AUFBEWAHREN. Geeignet für Kinder von 0 bis 25 kg (ca. 0-7 Jahre).

AUTOKINDERSITZ FÜR GRUPPEN 0+/1/2

WICHTIG: BITTE LESEN SIE VOR GEBRAUCH DES AUTOKINDERSITZES DIE ANLEITUNG UND BEFOLGEN SIE BEIM EINBAU DIE ABBILDUNGEN. BEWAHREN SIE DIESER ANLEITUNG BITTE WÄHREND DER GESAMTEN NUTZUNGSZEIT AUF.

WARNUNG: Dieser Autokindersitz ist nur dann ein sicheres Produkt, wenn die Gebrauchsanleitung befolgt und strikt eingehalten wird.

Ein fehlerhafter Einbau kann die Ursache schwerer Verletzungen sein. In diesem Fall lehnt der Hersteller jegliche Haftung für direkte oder indirekte Schäden ab.

Sehr geehrter Kunde, vielen Dank, dass Sie sich für ein Brevi Produkt entschieden haben.

Es erfüllt die Sicherheitsnorm ECE R44.

Dieses Produkt ist für Kinder von 0-25 kg und 0-7 Jahren geeignet. Wiegt das Kind mehr als 25 kg, ist die sichere Benutzung des Kindersitzes nicht mehr gewährleistet.

WARNUNG

• **Dieses Produkt kann im Fahrzeug nur mit ISOFIX-Befestigungssystem und Sicherheitsgurt benutzt werden.**

• **Entfernen Sie vor Verwendung dieses Artikels die Kunststoffhülle, da Erstickengefahr besteht. Diese Hülle muss vernichtet**

oder von Kindern ferngehalten werden.

- **WARNUNG:** Den Kindersitz nicht auf einem Vordersitz mit aktiviertem Airbag einbauen. Besitzt das Fahrzeug einen Airbag und ist dieser aktiviert, muss der Kindersitz zwangsläufig auf dem Rücksitz des Fahrzeugs eingebaut werden.
- Setzen Sie Ihr Kind im Fahrzeug immer in den Kindersitz, auch auf kurzen Strecken. Sichern Sie Ihr Kind immer mit dem Sicherheitsgurt des Kindersitzes, auch wenn sie diesen außerhalb des Fahrzeugs benutzen.
- Lassen Sie Ihr Kind nie unbeaufsichtigt. Lassen Sie Ihr Kind nie unbeaufsichtigt im Autokindersitz mit geschlossenem Kindersicherheitsgurt zurück.
- Der Kindersicherheitsgurt muss an die Körpergröße des Kindes angepasst werden. Jeder Teil des Sicherheitsgurts, mit dem der Kindersitz befestigt ist, muss straff gezogen sein. Jeder Teil des Kindersicherheitsgurts muss der Körpergröße des Kindes angepasst werden und darf nicht verdreht sein.
- Es ist wichtig, dass Beckengurte so tief wie möglich angelegt werden, damit das Becken richtig gehalten wird.
- Der Kindersitz muss immer mit 3-Punkt-/Statik-/Aufrolleinrichtung-Sicherheitsgurten oder/und ISOFIX befestigt werden, auch wenn er nicht im Gebrauch ist. Ein ungesicherter Kindersitz kann bei Vollbremsung Verletzungen anderer Mitfahrer verursachen.
- Gepäck oder andere Gegenstände, die bei Unfall Verletzungen verursachen können, müssen ordnungsgemäß im Fahrzeug gesichert werden.
- Der Kindersitz muss ausgetauscht werden, wenn er bei einem Unfall starken Belastungen ausgesetzt war. Die heftigen Beanspruchungen, denen er in diesen Fällen ausgesetzt ist, können seine Konstruktion und Stabilität verändern und somit die Sicherheit beeinträchtigen.
- Der Kindersitz darf niemals ohne Bezug benutzt werden. Der Bezug hat eine relevante Funktion für die Rückhalteleistung des Kindersitzes und darf nur durch einen von Brevi srl oder vom Einzelhändler empfohlenen ersetzt werden.
- Verwenden Sie das Produkt nicht, wenn Teile defekt sind oder fehlen.
- Veränderungen oder Nachrüstungen am

Kindersitz sind ohne ausdrückliche Genehmigung von Brevi srl nicht erlaubt.

- Treten Schwierigkeiten bei Benutzung oder Einbau auf, fragen Sie erst den Hersteller oder Einzelhändler um Rat, bevor Sie den Kindersitz benutzen.
- Stellen Sie beim Einbau des Kindersitzes in das Fahrzeug sicher, dass keines seiner Teile durch irgendein bewegliches Teil des Sitzes oder durch die Fahrzeugtür blockiert wird.
- Schützen Sie den Kindersitz vor direkter Sonneneinstrahlung, da er sonst zu heiß für die Kinderhaut werden kann und sich die Kunststoffteile überhitzen können.
- Kontrollieren Sie während des Gebrauchs regelmäßig, dass sich das Kind und der Kindersitz in der richtigen Position befinden, und dass der Kindersitz stabil und richtig befestigt ist.
- Jeder Mitfahrer sollte darüber informiert werden, wie das Kind bei einem Unfall aus dem Sitz genommen werden kann.
- Es dürfen nur die in der Gebrauchsanleitung beschriebenen und am Kindersitz markierten Befestigungspunkte verwendet werden.

GENEHMIGUNG

BREVI Autokindersitz		
	Gruppe	Körpergewicht
KIMI cod.533	0+,I,II	0-25kg

Dies ist eine „Universal“-Rückhalteinrichtung für Kinder. Sie ist nach der ECE-Regelung Nr. 44, Änderungsreihe 04, genehmigt für die allgemeine Verwendung in Fahrzeugen und passt in die meisten, aber nicht in alle Fahrzeugsitze.

Ein korrekter Einbau der Einrichtung kann erwartet werden, wenn der Fahrzeughersteller im Fahrzeughandbuch erklärt, dass das Fahrzeug für den Einbau einer „Universal“-Rückhalteinrichtung für Kinder der jeweiligen Altersgruppe geeignet ist.

Diese Rückhalteinrichtung für Kinder wurde nach strengen Bedingungen in die Kategorie „Universal“ eingestuft als vorangehende Ausführungen, die nicht diese Aufschrift tragen.

Im Zweifelsfall kann der Hersteller der Rückhalteinrichtung für Kinder oder der Einzelhändler befragt werden.

Nur zur Benutzung in Fahrzeugen geeignet, die mit nach der UN/ECE-Regelung Nr. 16 oder nach anderen vergleichbaren Normen genehmigten 3-Punkt-/Statik-/Aufrollein-

richtung-Sicherheitsgurten ausgerüstet sind.

Dies ist eine Rückhalteeinrichtung für Kinder. Sie wurde nach der ECE-Regelung Nr. 44, Änderungsreihe 04, für die allgemeine Verwendung in Fahrzeugen mit ISOFIX-Verankerungssystemen genehmigt.

Sie kann in Fahrzeugen mit Sitzplätzen, die als ISOFIX-Sitzplätze genehmigt wurden (siehe Fahrzeughandbuch), entsprechend der Kategorie und des Modells der Kinderückhalteeinrichtung verwendet werden.

Die Einrichtung entspricht der folgenden Gewichtsklasse und ISOFIX-Größenklasse: Gruppe I, B1.

Nicht entgegen der Fahrtrichtung auf Vordersitzen mit Airbag einbauen.

FRANÇAIS

IMPORTANT: LIRE ATTENTIVEMENT. CONSERVER POUR CONSULTATION. Prévu pour les enfants d'un poids de 25 kg max. (0-7 ans env.).

SIÈGE AUTO POUR GROUPES 0+1/2

IMPORTANT : LIRE ATTENTIVEMENT LES INSTRUCTIONS AVANT D'UTILISER LE SIÈGE AUTO POUR ENFANT ET SE REPORTER AUX ILLUSTRATIONS DURANT L'INSTALLATION. CONSERVER CES INSTRUCTIONS DURANT TOUTE LA PÉRIODE D'UTILISATION.

AVERTISSEMENT : ce siège auto est un produit sûr à condition de suivre rigoureusement les instructions d'utilisation fournies.

Toute installation incorrecte peut entraîner des blessures graves. Le fabricant décline dans ce dernier cas toute responsabilité directe ou indirecte.

Cher client, nous vous remercions d'avoir fait l'achat d'un produit Brevi.

Conforme à la norme de sécurité ECE R44.

Ce produit est prévu pour les enfants jusqu'à 7 ans et un poids maximum de 25 kg. Le siège ne peut être utilisé en toute sécurité en cas de poids supérieur à 25 kg.

AVERTISSEMENT

- Ce produit peut uniquement être utilisé sur les véhicules équipés du système ISOFIX et de ceintures de sécurité.
- Éliminer le sachet en plastique avant d'utiliser cet article afin d'éviter tout risque d'étouffement. Ce sachet doit être détruit ou conser-

vé hors de portée des enfants.

• **AVERTISSEMENT : ne pas installer le produit sur le siège avant si l'airbag est activé. Si le véhicule est équipé d'un airbag et que ce dernier est activé, le produit doit obligatoirement être installé sur le siège arrière du véhicule.**

- Toujours placer l'enfant sur son siège, y compris durant les courts trajets. Toujours attacher l'enfant avec la ceinture de sécurité du siège, y compris à l'extérieur du véhicule.
- Ne jamais laisser l'enfant sans surveillance. Ne jamais laisser l'enfant sans surveillance dans le siège auto avec la ceinture de sécurité bouclée.

• Régler la ceinture de sécurité en fonction de la taille de l'enfant. Toutes les parties de la ceinture de sécurité fixant le siège doivent être bien tendues. Toutes les parties de la ceinture doivent être réglées en fonction de la taille de l'enfant et ne pas être vrillées.

• La ceinture sous-abdominale doit être portée vers le bas de façon à maintenir correctement le bassin.

• Le siège doit toujours être fixé avec une ceinture de sécurité à enrouleur 3 points ou fixe et/ou ISOFIX, y compris lorsqu'il n'est pas utilisé. Un siège auto non fixé peut provoquer des blessures aux autres passagers en cas de freinage brusque.

• Les bagages et les autres objets risquant de causer des blessures en cas d'accident doivent être correctement fixés à l'intérieur du véhicule.

• Remplacer le siège s'il a subi des contraintes violentes lors d'un accident. Tout effort violent risque de compromettre sa structure et sa solidité et remet donc en cause la sécurité garantie par le produit.

• Ne pas utiliser le siège sans son revêtement. Ne pas remplacer le revêtement du siège par un autre type non conseillé par Brevi srl ou par le revendeur, le revêtement faisant partie intégrante du siège et garantissant son efficacité.

• Ne pas utiliser le produit en cas de composant endommagé ou manquant.

• Toute modification ou ajout apporté au siège sans l'autorisation expresse de Brevi srl est interdit.

• En cas de problème d'utilisation ou d'installation, ne pas utiliser le siège pour auto et contacter le fabricant ou le revendeur.

- Durant la mise en place du siège dans le véhicule, vérifier qu'aucun de ses composants n'est bloqué par une partie mobile du siège ou par la portière du véhicule.
- Ne pas exposer le siège au rayonnement solaire, risque de surchauffe des parties en plastique dangereuse pour l'enfant.
- Contrôler régulièrement que l'enfant et le siège sont correctement installés et que le siège est parfaitement en place.
- Tous les passagers doivent connaître la procédure de dégagement de l'enfant en cas d'accident.
- Ne pas utiliser d'autres points de fixation que ceux indiqués dans les instructions et sur le siège.

HOMOLOGATION

BREVI Siège auto pour enfant	Groupe	Poids
	KIMI cod.533	0+,I,II

Ce siège auto pour enfant est équipé d'un système de fixation de type universel homologué selon la norme ECE R44/04 et peut être installé sur la plupart des véhicules.

En vue d'une installation correcte, vérifier sur le manuel du véhicule que ce dernier est prévu pour l'installation de sièges auto pour enfants de type « universel » pour le groupe d'âge correspondant.

Ce dispositif de maintien a été classé comme « universel » selon des critères d'homologation plus stricts que ceux appliqués aux modèles précédents non accompagnés de cet avis.

En cas de doute, s'adresser au revendeur ou au fabricant. Exclusivement prévu pour une utilisation sur les véhicules équipés de ceintures de sécurité approuvées selon la réglementation UN/ECE n°16 ou équivalent, à 3 points statiques ou avec enrouleur.

Ce siège auto est prévu pour les enfants. Il est homologué selon l'ECE R44/04 et la série de modifications pour une utilisation générale dans les véhicules équipés du système de fixation ISOFIX.

Également adapté aux véhicules à sièges homologués ISO-FIX (voir manuel du véhicule) en fonction de la catégorie et du modèle de siège enfant.

Groupe de masse et classe ISOFIX pour ce dispositif : Groupe I, B1.

Ne pas installer dos à la route sur des sièges avant équipés d'airbag.

ESPAÑOL

IMPORTANTE: LEER ATENTAMENTE CONSERVAR ESTAS INSTRUCCIONES PARA FUTURAS CONSULTAS. Recomendado para niños de 0 a 25Kg (0-7 años aproximadamente)

SILLA DE AUTO PARA GRUPOS 0+/1/2

IMPORTANTE: LEER ATENTAMENTE LAS INSTRUCCIONES ANTES DE USAR LA SILLA DE AUTO PARA NIÑOS Y OBSERVAR BIEN LAS ILUSTRACIONES DURANTE LA INSTALACIÓN. CONSERVAR ESTAS INSTRUCCIONES DURANTE TODO EL PERIODO DE UTILIZACIÓN DEL PRODUCTO.

ADVERTENCIA: esta silla de auto es un producto seguro, únicamente si se siguen al pie de la letra las instrucciones y se respetan escrupulosamente.

Una instalación incorrecta puede causar graves lesiones. En tal caso el productor no tiene ninguna responsabilidad directa o indirecta.

Estimado Cliente, le agradecemos por haber escogido un producto Brevi.

Conforme a la norma de seguridad ECE R44.

Este producto es apto para niños de 0-25Kg y 0-7 años

Cuando el niño supera los 25Kg, la silla de auto no puede ser más utilizada en seguridad.

ADVERTENCIA

- Este producto puede ser utilizado solo en vehículos con ISOFIX y cinturón de seguridad.

- Para evitar el peligro de asfixia, quitar la bolsa de plástico antes de utilizar este producto. Esta bolsa tiene que ser destruida o mantenerla lejos del alcance de los niños

- **ADVERTENCIA:** no colocar la silla de auto en el asiento delantero si el airbag está activo. Si el automóvil tiene airbag y éste está activo, la silla de auto tendrá que ser instalada obligatoriamente en el asiento trasero del vehículo.

- Colocar siempre al niño en la silla de auto, aún para breves desplazamientos en automóvil. Cuando se usa la silla de auto, fijar siempre al niño con el cinturón de seguridad de ésta, aún fuera del automóvil.

- Nunca dejar al niño sin vigilancia. Nunca dejar al niño sin vigilancia en la silla de auto, con el cinturón de seguridad colocado.
- El cinturón de seguridad debe ser ajustado según la talla del niño. Cada correa del cinturón de seguridad que fija la silla de auto debe estar bien tensa. Cada componente del cinturón de seguridad debe ser ajustado a la talla del niño y no debe estar enroscado.
- Es importante que cualquier cinturón abdominal sea colocado en la parte baja, de manera que sostenga bien la pelvis.
- La silla de auto tiene que estar siempre fijada con cinturones de 3 puntos de seguridad "roll-up", o fijos y/o ISOFIX, aún cuando no esté en uso. Una silla de auto no fijada correctamente puede causar lesiones a los otros pasajeros en caso de frenada repentina.
- Maletas u otros objetos susceptibles de causar lesiones en caso de accidente, deben ser correctamente fijados en el vehículo.
- La silla de auto tiene que ser sustituida cuando haya sido sometida a esfuerzos violentos en un accidente. Los esfuerzos violentos a los cuales se somete en estos casos pueden alterar su estructura y solidez, comprometiendo así su seguridad.
- La silla de auto no debe ser usada sin su revestimiento. El revestimiento de la silla de auto no debe ser sustituido con ningún otro diferente del que recomienda Brevi Srl o el punto de venta, porque el revestimiento es una parte integrante para asegurar la prestación de la silla de auto.
- No usar el producto si alguno de los componentes faltara o estuviera roto.
- No está permitido hacer modificaciones o añadidos a la silla de auto sin la específica aprobación de Brevi srl.
- Si tiene algún problema durante el utilizzo o la instalación del producto, no usarlo sino contactar el productor o punto de venta.
- Cuando se coloca la silla de auto en el automóvil, asegurarse que durante el uso ninguno de sus componentes esté atascado por alguna parte móvil del asiento o de la puerta del automóvil.
- La silla de auto debería tenerse alejada de la luz del sol, de lo contrario podría estar muy caliente para la piel del niño y las partes plásticas podrían sobrecalentarse.
- Controlar regularmente durante el uso que

el niño y la silla de auto estén colocados correctamente y que la silla de auto esté correctamente fijada.

- Todos los pasajeros deben ser instruidos sobre cómo liberar el niño en caso de accidente.
- No está permitido usar otros puntos de anclaje diferentes a los que están descritos en las instrucciones y marcados en la silla de auto.

HOMOLOGACION

BREVI Silla auto para niños	Grupo	Peso
	KIMI cod.533	0+,I,II

Esta es una silla de auto "Universal", homologada según la norma ECE R44/04 y puede ser instalada sobre la mayor parte de los vehículos, pero no sobre todos.

Para una correcta instalación verificar sobre el manual del vehículo que éste haya sido declarado apto para la instalación de sillas de auto infantiles de categoría "Universal" para el grupo de edad correspondiente.

Este dispositivo de retención ha sido clasificado como "Universal" según los criterios de homologación más severos respecto a los modelos anteriores que no disponen del presente aviso.

En caso de duda, contactar el punto de venta o el productor. Apto únicamente para el utilizzo sobre vehículos provistos de cinturones de seguridad aprobados según la regulación UN/ECE n°16 o equivalente, con 3 puntos estáticos o con enrollador.

Esta es una silla de auto para niños. Está aprobada según ECE R44/04 y la serie de enmiendas para uso general en vehículos dotados de sistema de anclaje ISOFIX.

Apto para vehículos que tienen puestos homologados ISOFIX (ver libretto del vehículo), en función de la categoría y del modelo de la silla de auto.

Grupo de masa y clase ISOFIX para este dispositivo: Grupo I, B1.

No instalar en dirección opuesta al sentido de la marcha sobre asientos delanteros con airbag.

PORTUGUÊS

IMPORTANTE: LEIA ATENTAMENTE. GARANTIA PARA FUTURAS CONSULTAS. Adequado para crianças dos 0 até aos 25 kg (aproxima-

damente dos 0 - 7 anos de idade).

CADEIRA AUTO GRUPO 0+1/2

IMPORTANTE: LEIA AS INSTRUÇÕES ATENTAMENTE ANTES DE UTILIZAR A CADEIRA AUTO. OBSERVE CUIDADOSAMENTE OS DESENHOS DURANTE A INSTALAÇÃO E SIGA COM RIGOR OS DIFERENTES PASSOS. GUARDE ESTAS INSTRUÇÕES PARA FUTURAS CONSULTAS.

AVISO: Esta cadeira auto é um produto seguro, mas apenas se as instruções no manual forem seguidas com rigor.

A instalação incorreta pode causar ferimentos graves. Neste caso, o fabricante não é considerado responsável, direta ou indiretamente.

Caro cliente, obrigado por ter escolhido um produto Brevi. Em conformidade com a Norma de Segurança ECE R44.

Este produto é apropriado para crianças dos 0 até aos 25kg, dos 0 até aos 7 anos aproximadamente. Logo que a criança exceda os 25 kg, esta cadeira auto não pode ser usada com segurança por mais tempo.

AVISO

• Este produto apenas pode ser utilizado num veículo com ISOFIX e cintos de segurança.

• Para evitar perigo de asfixia remover o saco plástico antes de usar este artigo. O saco plástico deverá ser destruído ou mantido longe das crianças.

• Não utilize a cadeira auto nos bancos de passageiro dianteiro que possuam airbag. Se o carro estiver equipado com airbag, a cadeira auto da criança deve ser instalada no banco traseiro do carro.

Coloque sempre o bebé na cadeira auto, mesmo em viagens curtas. Quando usar a cadeira auto, mesmo que esteja fora do veículo, prenda sempre a criança com os cintos de segurança.

• Nunca deixe a criança sozinha. Nunca deixe a criança sozinha na cadeira auto, com os cintos de segurança apertados.

• Os cintos de segurança devem ser ajustados de acordo com o tamanho da criança. As correias que estejam a segurar o sistema de retenção no veículo devem ficar apertadas. As correias de retenção devem ser ajusta-

das ao corpo da criança, e não devem ficar torcidas.

• É importante garantir que qualquer cinto abdominal seja usado em baixo, de forma a segurar bem a bacia.

• A Cadeira Auto deve estar sempre fixa com cintos de segurança de 3 pontos com retrator “roll-up” ou fixos e/ou ISOFIX, mesmo quando não estiver em uso. Uma cadeira auto não fixa poderia ferir os outros passageiros em caso de travagem brusca.

• A bagagem ou outros objetos suscetíveis de causar ferimentos em caso de colisão devem ser devidamente acondicionados no veículo.

A Cadeira Auto deve ser substituída caso tenha sido sujeita a tensões violentas num acidente. As tensões violentas a que é submetida nestes casos, podem alterar a sua estrutura e solidez, comprometendo assim a sua segurança.

• A Cadeira Auto não deve ser usada sem a forra. A forra da Cadeira Auto não deve ser substituída por nenhuma que não seja recomendada pela Brevi Srl ou pelo revendedor, visto que a forra constitui parte integrante do desempenho da Cadeira Auto.

• Não utilize o produto caso algum componente esteja partido ou em falta.

• Nenhuma modificação ou adição pode ser feita à Cadeira Auto sem aprovação específica da Brevi Srl.

• Caso tenha algum problema de utilização ou instalação, não use a Cadeira Auto, mas entre em contato com o fabricante ou o revendedor.

• Ao colocar a Cadeira Auto no carro, certifique-se que, durante o uso, nenhum de seus componentes é bloqueado por qualquer parte móvel do banco ou porta do carro.

• A cadeira auto deve ser mantida longe da luz solar, caso contrário pode ficar muito quente para a pele da criança e as partes de plástico podem ficar superaquecidas.

• Verifique regularmente, durante a utilização, que o seu filho e a própria Cadeira Auto estão devidamente posicionados e que a Cadeira Auto está corretamente presa e com firmeza.

• Todos os passageiros devem ser instruídos sobre como libertar a criança em caso de acidente.

• Não é permitido usar quaisquer outros pontos de fixação, que não sejam os descritos

nas instruções e marcados na Cadeira Auto.

HOMOLOGAÇÃO

BREVI Cadeira Auto		
	Grupo	Peso
KIMI cod.533	0+,I,II	0-25kg

Esta é uma Cadeira Auto "Universal". Está aprovada conforme a Norma ECE R44/04, e pode ser instalada na maior parte dos veículos, mas não todos.

Para uma instalação correta, verifique no manual do veículo se está declarado como apropriado para a instalação de cadeiras auto da categoria "Universal" para a faixa etária correspondente.

Esta Cadeira Auto foi classificada como "Universal" sob condições mais rigorosas do que aquelas aplicadas a modelos anteriores que não dispõem deste aviso.

Em caso de dúvida, consulte o fabricante da Cadeira Auto ou o vendedor.

Adequada apenas para uso em veículos providos de cintos de segurança de 3 pontos com retractor, aprovada pela Norma ECE n° 16 ou outras normas equivalentes.

Esta é uma Cadeira Auto para crianças com sistema de retenção ISOFIX. Aprovada pela Norma ECE 44/04 e pela série de alterações para uso geral em veículos equipados com sistemas de fixação ISOFIX.

Adequada para veículos com posições aprovadas como ISOFIX (como detalhado no manual do veículo), dependendo da categoria e modelo da cadeira auto.

O grupo de massa e classe de dimensão ISOFIX para este dispositivo é: Grupo I, B1.

Não coloque a cadeira auto de costas para a estrada em bancos dianteiros com airbags.

SLOVENŠČINA

POMEMBNO: POZORNO PREBERITE, TER SHRANITE ZA BODOČE REFERENCE. Primerno za otroke med 0 do 25 kg (približno med 0 in 7 let starosti)

VARNOSTNI SEDEŽ ZA OTROKE ZA STAROSTNO SKUPINO 0+/1/2

POMEMBNO: PREDEN VARNOSTNI SEDEŽ NAMESTITE V VOZILO, TA VARNOSTNA NAVODILA POZORNO PREBERITE, MED NAMESTITVIJO SLEDITE SKICAM. DANA NAVO-

DILA ZA UPORABO ZADRŽITE ZA BODOČE UPORABE.

POZOR: ta avto sedež je varnostni izdelek, a le v primeru če so varnostna navodila strogo upoštevana in spoštovana.

Neprimerna namestitve lahko pripelje do poškodb. V tem primeru proizvajalec nima ne direktne ne indirektno odgovornosti.

Pozdravljeni Kupci! Zahvaljujemo se, da ste se odločili za nakup Brevi izdelka. Izdelek je usklajen z varnostno direktivo ECE R44.

Ta izdelek je 0-25 kg teže in je priporočljiv za otroke med 0-7 let starosti. Ko otrok preseže težo 25 kg, uporaba tega avto sedeža več ni varna.

POZOR

• Ta izdelek se lahko uporablja samo za vozila z ISOFIX in varnostnim pasom.

• Da bi se izognili nevarnosti zadušitve odstranite plastično embalažo pred uporabo tega izdelka. Plastična embalaža, se uniči ali hrani izven dosega otrok.

• Ne uporabljajte avtomobilskega sedeža na sovoznikovih sedežih, ki so opremljeni z zračno blazino. Če je avto opremljen z zračno blazino, mora biti sedež otroškega avtomobila nameščen na zadnjem sedežu avtomobila.

• Otroke vedno namestite na sedež, tudi pri kratkih vožnjah. Ko uporabite avtomobilski sedež, otroka vedno pritrdite z varnostnimi pasovi, tudi ko je zunaj avtomobila.

• Otrok nikoli ne pustite brez nadzora. Nikoli ne pustite otrok brez nadzora v avtomobilskem sedežu, pritrjenega s varnostnimi pasovi.

• Varnostni pasovi se morajo prilagoditi velikosti otroka. Vsak pas, ki drži avto sedež mora biti primerno tesen. Pas, kipurtrjujrameranaotrokajetrebaprilagoditi na otrokovo telo, pazite, da se pasovi ne bi zvrili.

• Pomembno je zagotoviti, da so pasovi, ki držijo otrokove boke, čvrsto pritrjeni.

• Vozniški sedež mora biti vedno opremljen z 3-točkovnim "roll-up" ali fiksniimi varnostnimi pasovi in / ali ISOFIX sistemom, tudi če ni v uporabi. Avto sedež lahko povzroči poškodbe drugih potnikov v primeru nenadnega zaviranja, če ni primerno pritrjen.

• Vsaka prtljaga ali drugi predmeti, ki lahko v primeru trčenja povzročijo poškodbe, morajo biti ustrezno zavarovani.

• Varnostni avto sedež je treba zamenjati, ko je bil izpostavljen nasilnim trčenju v nesreči. Nasilno trčenje tekom nesreče lahko spremeni strukturo in trdnost, kar lahko zmanjša varnost.

• Otroški avto sedež se ne sme uporabljati brez prevleke. Prevleka avto sedeža se ne sme nadomestiti z drugimi, uporabite samo tiste, ki jih priporoča družba Brevi srl ali prodajalec, ker je prekrivalo sestavni del sedeža, in pomaga pri funkcijah avto sedeža.

• Izdelka ne uporabljajte, če je kateri koli sestavni del zlomljen ali manjka.

• Avto sedežani mogoče spremeniti ali dopolniti avtomobilski sedež z dodatki brez posebne odobritve Brevi srl.

• Če imate kakršnekoli težave pri uporabi ali namestitvi, ne uporabljajte avtomobilskega sedeža, ampak stopite v stik s proizvajalcem ali prodajalcem.

• Pri namestitvi avtomobilskega sedeža v vozilo se prepričajte, da med uporabo nobena od njegovih komponent ni blokirana s premičnim delom sedeža ali vratom avtomobila.

• Otroški avtomobilski sedež ne sme biti izpostavljen direktni sončni svetlobi, v nasprotnem primeru se lahko preveč segreje za otroško kožo, plastični deli pa se lahko pregrejejo.

• Redno preverjajte med uporabo, da je vaš otrok in sam sedež avtomobila pravilno nameščen in da je sedež avtomobila trdno in pravilno pritrjen.

• Vsakega potnika je treba poučiti o tem, kako otroka osvoboditi v primeru nesreče.

• Ni dovoljeno uporabljati druge točke za pritrjevanje, ki niso opisane v navodilih in, ki niso označene na avto sedežu.

DOVOLJENJA

BREVI Varnostni otroški avto sedež		
	Skupina	Teža
KIMI cod.533	0+,I,II	0-25kg

Univerzalni avto sedež za otroke, ki je odobren z uredbo št.

R44/04, za splošno uporabo v vozilih in bo ustrezal večini, toda ne vsem, avtomobilskim sedežem.

Za pravilno namestitvev preverite, če je proizvajalec vozila v priročniku za vozilo izjavil, da lahko v vozilo namestite univerzalni avto sedež, ki spada v to skupino.

Ta varnostni avto sedež sistem za otroke je bil razvrščen kot "univerzalni" pod strožjimi pogoji od tistih, ki veljajo za prejšnje modele, ki z to oznako niso označeni.

Če ste v dvomih, se posvetujte s proizvajalcem ali trgovcem. Primeren samo za uporabo v navedenih vozilih, opremljenih z tri točkovnimi varnostnimi pasovi, odobrenim v skladu s Pravilnikom ECE št. 16 ali drugimi enakovrednimi standardi. Ta izdelek je varnostni avto sedež za otroke. Odobren je za splošno uporabo, usklajeno s smernico in spremembami ECE R44 /04 za vozila, opremljena s sistemi ISOFIX.

Izdelek je primeren za vozila, katerih sedeži so nameščeni z ISOFIX sistemom (kot je opisano v priročniku za vozilo), odvisno od kategorije otroškega sedeža in pritrditve.

Masna skupina in razred velikosti ISOFIX, za katerega je namenjena ta naprava: I skupina, B1.

Ne postavljajte otroškega sedeža, ki je obrnjen nazaj, na sedež, opremljen z zračnimi blazinami.

MAGYAR

FONTOS: FIGYELMESEN OLVASSA EL! ŐRIZZE MEG KÉSŐBBI KÉRDÉSEK ESETÉRE. 0 - 25 kg közötti (kb. 0-7 éves) gyermekek részére.

BIZTONSÁGI GYERMEKÜLÉS 0+/1/2-ES KORCSOPORT RÉSZÉRE

FONTOS: OLVASSA EL FIGYELMESEN AZ UTASÍTÁSOKAT AZELŐTT, HOGY BESZERELI A BIZTONSÁGI GYERMEKÜLÉST AZ AUTÓBA, ÉS A BESZERELÉS ALATT KÖVESSE AZ ÁBRÁKAT. ŐRIZZE MEG A JELEN HASZNÁLATI ÚTMUTATÓT A HASZNÁLATI IDŐ SORÁN.

FIGYELEM: ez a gyermekülés biztonságos termék, de csak abban az esetben, ha szigorúan követik és betartják a használati utasításokat.

A nem megfelelő beszerelés súlyos sérüléseket okozhat. Ebben az esetben a gyártónak nincs sem közvetlen, sem közvetett felelőssége.

Kedves Vásárlónk! Köszönjük, hogy Brevi terméket vásárolt. A termék megfelel az ECE R44 biztonsági rendeletnek.

Ez a termék 0-25 kg súlyú és 0-7 év közötti gyermekek részére ajánlott. Amikor a gyermek meghaladja a 25 kg-os súlyt, az ülés már nem használható biztonságosan.

FIGYELMEZTETÉS

• Ez a termék csak ISOFIX rendszerrel és biztonsági övvel felszerelt járművekben használható.

• A fulladásveszély elkerülése érdekében a termék használata előtt távolítsa el a műanyag védelmet. A csomagoló zsákok ki kell dobni vagy a gyermekektől elzárt helyen kell tárolni.

• **FIGYELEM:** Ne helyezze a biztonsági gyermekülést az elülső ülésekre akkor, ha a légzsák funkció be van kapcsolva. Ha a járművet felszerelték légzsákkal és aktív, akkor a biztonsági gyermekülést kötelezően a jármű egyik hátsó ülésére kell beszerelni.

• Az autóban mindig a biztonsági gyermekülésbe helyezze el a gyermeket, még rövid utak esetén is. Amikor a biztonsági gyermekülést használja, mindig rögzítse a gyermeket a gyermekülés biztonsági övével, még az autón kívüli használat esetén is.

• Soha ne hagyja a gyermeket felügyelet nélkül. Soha ne hagyja a gyermeket felügyelet nélkül a biztonsági gyermekülésben bekapcsolt biztonsági övvel.

• A gyermekülés biztonsági övét mindig a gyermek méretének megfelelően kell beállítani. Az autó gyermekülést rögzítő biztonsági övének megfelelően feszesnek kell lennie. A gyermekülés vállövét a gyermek méretére kell beállítani és ügyelni kell arra, hogy ne csavarodjon meg.

• Fontos, hogy minden egyes, a medencét rögzítő övet lent kell rögzíteni oly módon, hogy jól megtartsa a gyermek medencéjét.

• A biztonsági gyermekülést mindig a 3-pontos „roll-up”-pal felszerelt biztonsági övvel vagy rögzített biztonsági övvel és/vagy ISOFIX rendszerrel kell rögzíteni még akkor is, amikor nincs használatban. A nem rögzített biztonsági gyermekülés sérüléseket okozhat más utasokban hirtelen fékezés esetén.

• Megfelelően rögzíteni kell a járműben azokat a csomagokat vagy más tárgyakat, amelyek sérüléseket okozhatnak baleset esetén.

• A biztonsági gyermekülést ki kell cserélni akkor, amikor erőteljes ütközésnek volt kitéve egy baleset során. A baleset során elszenve-

dett erőteljes ütés ugyanis megváltoztathatja a szerkezetét és a szilárdságát, és ezáltal csökkentheti a biztonságosságát.

• A gyermekülést nem szabad a huzat nélkül használni. A gyermekülés huzatát csak a Brevi vagy a viszonteladó által javasolt huzattal szabad kicserélni, mert a huzat az ülés szerves részét képezi, és hozzájárul az ülés funkcióihoz.

• Ne használja a terméket, ha valamelyik része eltört vagy hiányzik.

• A gyermekülést nem szabad módosítani, sem kiegészítővel felszerelni a Brevi srl egyértelmű engedélye nélkül.

• Ha bármiféle probléma merül fel a használat vagy a beszerelés folyamán, ne használja a biztonsági gyermekülést, hanem vegye fel a kapcsolatot a gyártóval vagy a kereskedővel.

• Amikor a járműbe helyezi a biztonsági gyermekülést, ellenőrizze, hogy a behelyezés folyamán egyik része sem szorult be a jármű ülésének egy mobil része alá vagy a jármű ajtajába.

• A gyermekülést óvja közvetlen napfénytől, ellenkező esetben túl meleg lehet a gyermek bőrének, illetve a műanyag részei felforrósodhatnak.

• A használat során rendszeresen ellenőrizze, hogy a gyermek és a biztonsági gyermekülés helyzete megfelelő, és hogy a gyermekülést erősen és megfelelően rögzítette.

• Minden utast meg kell tanítani arra, hogyan vegye ki az ülésből a gyermeket baleset esetén.

• Nem szabad más rögzítési pontokat használni, csak azokat, amelyek a használati útmutatóban szerepelnek, illetve amelyek a gyermekülésen megjelölésre kerültek.

ENGEDÉLYEZÉS

BREVI Biztonsági gyermekülés		
	Csoport	Súly
KIMI cod.533	0+,I,II	0-25kg

Univerzális biztonsági gyermekülés, amit az ECE R44/04-es szabályozásnak megfelelően engedélyeztek és a legtöbb autó ülésén elhelyezhető. Nem minden autóra alkalmas.

A megfelelő beszereléshez ellenőrizze, hogy a gépjármű

használati útmutatójában nyilatkoztak arról, hogy az autó ülései alkalmasak az UNIVERZÁLIS biztonsági gyermekülések használatára, amelyek ehhez a súlycsoportozhoz tartoznak.

Ezt a biztonsági gyermekülést "UNIVERZÁLIS" ülésként osztályozták a legszigorúbb engedélyezési feltételek szerint, összevetve azokkal az előző modellekkel, amik nem rendelkeznek a jelen jelzéssel.

Probléma esetén vegye fel a kapcsolatot a viszonteladóval. Univerzális biztonsági gyermekülés, amit az ECE R44/04-es szabályozásnak megfelelően engedélyeztek és a legtöbb autó ülésén elhelyezhető. Nem minden autóbá alkalmas.

Ez a termék egy biztonsági gyermekülés. Engedélyezett az ECE R44/04. szabvány és későbbi módosításai értelmében általános használatra, rögzítő rendszerrel felszerelt járművekben.

Alkalmas engedélyezett ISOFIX rendszerrel felszerelt ülésekkel rendelkező járművekhez (lásd a jármű használati útmutatóját), a biztonsági gyermekülés kategóriája és modellje függvényében.

ISOFIX súlycsoport és osztály ehhez a berendezéshez: I. csoport, B1.

Ne szerelje be a gyermekülést menetiránnyal szemben a légzsákkal felszerelt előlülő ülésre.

HRVATSKI

VAŽNO: PAŽLJIVO PROČITAJTE I OČUVAJTE KAKO BISTE I KASNIJE MOGLI KORISTITI. ZA djecu od 0 do 25 kg težine (otpr. 0-7 godina).

SIGURNOSNO DJEČJE SJEDALO ZA UZRASTE 0+/1/2

VAŽNO: PAŽLJIVO PROČITAJTE UPUTE PRIJE NEGO ŠTO STAVITE SIGURNOSNO DJEČJE SJEDALO U AUTOMOBIL, TIJEKOM MONTIRANJA PRATITE SLIKE. ČUVAJTE OVE UPUTE TIJEKOM UPORABE.

POZOR: ovo dječje sjedalo je sigurni proizvod, ali samo ukoliko se poštuju upute za uporabu.

Neodgovarajuća montaža može uzročiti teške ozljede. U takvim slučajevima proizvođača ne tereti ni neposredna ni posredna odgovornost.

Poštovani kupci! Zahvaljujemo se, što ste kupili Brevi proizvod. Proizvod odgovara sigurnosnoj odredbi broj ECE R44.

Proizvod je preporučeno za djecu težine između 0-25 kg, odnosno starosti 0-7 godina. Kada dijete postane teže od 25 kg, sjedalo se više ne može koristiti na siguran način.

UPOZORENJE

• Proizvod se može koristiti samo u vozilima s ISOFIX sustavom i opskrbljenima sigurnosnim pojasom.

• U interesu izbjegavanja opasnosti od gušenja prije uporabe proizvoda odstranite plastičnu zaštitu. Pakirnu vreću treba baciti ili držati izvan dohvata djece.

• **POZOR: Ne stavljajte sigurno dječje sjedalo na prednje sjedalo vozila ako je uključena funkcija zračnoga jastuka. Ako je vozilo opskrbljeno zračnim jastucima te je dotična funkcija aktivna, sigurno dječje sjedalo obavezno montirati na stražnje sjedalo vozila.**

• U vozilu dijete uvijek stavljajte u sigurno sjedalo, čak i prilikom kraće vožnje. Kada koristite sigurno dječje sjedalo, dijete uvijek vežite sigurnosnim pojasom sjedala, čak i u slučaju uporabe izvan vozila.

• Nikada ne ostavljajte dijete bez nadzora. Nikada ne ostavljajte dijete bez nadzora kada je ono vezano sigurnosnim pojasom u sjedalu.

• Sigurnosni pojas dječjeg sjedala podesite uvijek prema veličini djeteta. Sigurnosni pojas vozila koji služi za pričvršćenje dječjeg sjedala treba biti uvijek zategnut. Rameni pojas dječjeg sjedala valja podesiti na mjeru djeteta, pri tomu pripaziti da se ne pojas ne podvrne.

• Važno je da se svaki pojedini pojas za pričvršćenje zdjeličnoga dijela pričvrsti dolje na način da čvrsto drže zdjelu djeteta.

• Sigurnosno dječje sjedalo valja uvijek pričvrstiti sigurnosnim pojasom opskrbljenim "roll-up"-om na 3 točke ili fiksnim sigurnosnim pojasom i/ili ISOFIX sustavom čak i kada se ono ne koristi. Nepričvršćeno dječje sjedalo prilikom nagloga kočenja može nanijeti ozljede drugim putnicima.

• Pakete ili druge stvari u vozilu što mogu nanijeti ozljede u slučaju nesreće valja pričvrstiti na odgovarajući način.

• Sigurnosno dječje sjedalo treba zamijeniti nakon što je bilo izloženo jakom udaru tijekom nesreće. Naime jaki udarac prilikom nesreće može promijeniti njegovu strukturu i čvrstoću, na taj način smanjuje se sigurnost

sjedala.

- Dječje sjedalo nije slobodno koristiti bez zaštitne presvlake. Zamjena se preporučuje presvlakom koje Brevi ili njegovi distributeri preporučuju, pošto presvlaka čini sastavni dio sjedala i doprinosi njegovim funkcijama.
- Ne koristite proizvod ako mu je neki dio slomljen ili nedostaje.
- Zabranjena je preinaka sjedala ili opskrba dopunskim dijelovima bez izrazitoga odobrenja Brevi srl
- Ukoliko prilikom uporabe ili tijekom montiranja nastane bilo koji problem, ne koristite sigurnosno dječje sjedalo, već odmah kontaktirajte proizvođača ili distributera.
- Kada sigurnosno sjedalo stavljate u vozilo, provjerite nije li bilo koji dio sjedala zaglavijen ispod nekogoga mobilnog dijela sjedala vozila ili vrata vozila.
- Dječje sjedalo čuvati od neposrednoga utjecaja sunca, u protivnom može biti pre vruće za kožu djeteta, odnosno se plastični dijelovi mogu previše ugrijati.
- Tijekom uporabe redovito provjeravajte ispravnu poziciju djeteta i sigurnosnoga sjedala odnosno jeste li dijete vezali čvrsto i na odgovarajući način.
- Za slučaj nesreće sve putnike treba naučiti na koji način izvaditi dijete iz sjedala.
- Nije dozvoljeno korištenje drugih pričvršnih točaka osim navedenih u uputama, odnosno označenih na dječjem sjedalu.

DOZVOLA

BREVI Sigurnosno dječje sjedalo		
	Grupa	Težina
KIMI cod.533	0+, I, II	0-25kg

Univerzalno sigurnosno dječje sjedalo odobreno u skladu s propisima ECE R44/04 koje se može postaviti na sjedala većine automobila. Ne pristaje uz sve automobile. Radi odgovarajućega montiranja provjerite ima li u uputama za automobil navoda jesu li sjedala vozila pogodna za uporabu UNIVERZALNIH sigurnosnih dječjih sjedala za ovu težinsku grupu. Ovo sigurnosno dječje sjedalo ocijenjeno je kao "UNIVERZALNO" u skladu s najstrožijim uvjetima odobravanja, nakon usporedbe s prijašnjim modelima koji ne raspolažu takvom oznakom.

U slučaju problema kontaktirajte distributera.

Univerzalno sigurnosno dječje sjedalo odobreno u skladu s propisima ECE R44/04 koje se može postaviti na sjedala većine automobila. Ne pristaje uz sve automobile. Ovaj proizvod jest sigurnosno dječje sjedalo. Odobreno u skladu sa standardom ECE R44/04 te kasnijim njegovim preinakama, koristi se u opće potrebe u vozilima opskrbjenima pričvršnim sustavom. Pogodno za vozila opskrbjena sjedalima ISOFIX sustavom (vidi upute korištenja automobila) u ovisnosti o kategoriji i modelu sigurnosnoga dječjeg sjedala. ISOFIX težinska kategorija i razred uz ovaj uređaj: I. grupa, B1
Ne ugrađivajte dječje sjedalo nasuprot smjeru vožnje na prednje sjedalo opskrbjeno zračnim jastukom.

РУССКИЙ

ВАЖНО: ПРОЧИТАЙТЕ ВНИМАТЕЛЬНО ИНСТРУКЦИЮ ПЕРЕД ИСПОЛЬЗОВАНИЕМ И СОХРАНИТЕ ЕЕ ДЛЯ ПОСЛЕДУЮЩЕГО ИСПОЛЬЗОВАНИЯ. Подходит для детей от 0 до 25 кг (около 0-7 лет).

АВТОКРЕСЛО ДЛЯ ГРУППЫ 0 + / 1/2

ВАЖНО: ВНИМАТЕЛЬНО ПРОЧИТАЙТЕ ИНСТРУКЦИЮ ПЕРЕД ИСПОЛЬЗОВАНИЕМ АВТОКРЕСЛА. ВО ВРЕМЯ УСТАНОВКИ СЛЕДУЙТЕ СХЕМАМ. СОХРАНИТЕ ДАННУЮ ИНСТРУКЦИЮ В ТЕЧЕНИЕ ВСЕГО ВРЕМЕНИ ИСПОЛЬЗОВАНИЯ АВТОКРЕСЛА.
Для более эффективной защиты Вашего ребенка следует изучить настоящую инструкцию и неукоснительно следовать ей.

Неправильная установка автокресла может привести к серьезным травмам. В этом случае производитель не может считаться ответственным, прямо или косвенно. Уважаемый клиент, благодарим вас за выбор продукта Brevi.

Это автокресло соответствует стандарту безопасности ECE R44.

Это автокресло подходит для детей от 0 до 25 кг, от 0 до 7 лет. Не использовать кресло для детей с весом более 25 кг, это небезопасно!

ПРЕДУПРЕЖДЕНИЕ

• Автокресло можно использовать только в автомобилях, оборудованных креплением ISOFIX и 3-точечными ремнями безопасности, соответствующими требованиям международных стандартов безопасности.

• Перед использованием снимите с изделия все возможные пластиковые пакеты и элементы упаковки и держите их вдали от детей.

• Автокресло следует располагать на автомобильном сидении лицевой стороной по ходу движения автомобиля. Запрещается использовать автокресло на пассажирском сидении, оборудованном воздушной подушкой безопасности.

• Всегда используйте автокресло, даже при коротких поездках. Всегда пристегивайте ребенка ремнями безопасности, даже когда вы выходите из автомобиля.

• Никогда не оставляйте ребенка без присмотра в автокресле, даже если он пристегнут.

• Убедитесь, что ремни находятся достаточной высоте. Плечи ребенка должны быть немного ниже отверстий для ремней в спинке автокресла. Всегда убедитесь, что ремни правильно расположены, а также ремни не должны быть скручены.

• Обеспечьте, чтобы поясной ремень находился на необходимом уровне, так чтобы таз был твердо закреплён.

• По причине безопасности, детское кресло должно быть закреплено в салоне автомобиля, даже если ребенок не находится в автокресле.

• Любой багаж или другие предметы, которые могут привести к травмам в случае столкновения, должны быть надежно закреплены.

• Автокресло нельзя использовать, если оно подверглось деформации в результате несчастного случая.

• Автокресло не должно использоваться без чехла. Чехол автокресла не может быть заменен чем-то другим, только тем, который рекомендован Brevi так как чехол напрямую влияет на безопасность.

• Не используйте автокресло, если какие-либо компоненты сломаны или отсутствуют.

• Опасно делать какие-либо изменения или дополнения в устройство без одобрения Brevi.

• Если у вас возникли проблемы с использованием или установкой автокресла, не используйте его и обратитесь к продавцу или производителю.

• Жесткие предметы и пластмассовые части детского сиденья должны быть расположены таким образом, чтобы не попадать поддвигающиеся сиденья и двери автомобиля при его нормальной эксплуатации.

• Автокресло следует держать подальше от солнечного света, если сиденье не снабжено текстильным покрытием, в противном случае оно может быть слишком горячим для кожи ребенка.

• Всегда следите за тем, что ремни автокресла надёжно закреплены в транспортном средстве, все удерживающие ремни закреплены вокруг талии ребёнка, а также убедитесь в том, что ремни не перекручены.

• Все пассажиры должны быть проинструктированы о том, как отстегнуть ребенка в случае аварии.

• Не используйте другие крепёжные элементы, несущие нагрузку, кроме тех, которые обозначены в инструкции и на устройстве для обеспечения безопасности ребёнка.

СЕРТИФИКАТЫ

BREVI детское автокресло		
	Группа	Вес
KIMI cod.533	0+,I,II	0-25kg

Это «Универсальное» детское удерживающее устройство™ автокресло™, соответствует стандарту ECE R44/04 и подходит для эксплуатации в большинстве автотранспортных средств.

В руководстве по эксплуатации автомобиля должно быть прописано, что на данное транспортное средство можно устанавливать «Универсальные» детские удерживающие устройства этой возрастной группы.

Данное автокресло было классифицировано как «Универсальное» в соответствии с более жесткими

требованиями, чем более ранние модели.

В случае возникновения сомнений обратитесь за помощью к производителю или своему продавцу.

Данное автокресло может быть установлено только в автомобилях, оснащенных 3-точечным штатным ремнем безопасности, соответствующим стандарту Правил UN/ECE No.16 или другим эквивалентным стандартам.

Это СИСТЕМА ДЛЯ ДЕТЕЙ ISOFIX. Утверждена на основании Правил N° 44, с по-правками серии 04 для общего использования в транспортных средствах, оснащенных системой крепления ISOFIX.

Предназначено для установки в автомобилях по правилам установки ISOFIX, утвержденных как «позиции ISOFIX™» (это должно быть указано в руководстве по эксплуатации автомобиля), в зависимости от категории детского сиденья и системы крепления.

Весовая группа и класс размера ISOFIX, для которых предназначено данное устройство: I группа, B1.

Запрещается использовать автокресло на пассажирском сидении, оборудованном воздушной подушкой безопасности.

NEDERLANDS

BELANGRIJK: LEES ZORGVULDIG EN BEWAAR VOOR LATERE RAADPLEGING. Geschikt voor kinderen van 0 tot 25 kg. (circa 0-7 jaar)

KINDERSTOEL VOOR AUTO VOOR KINDERGROEP 0+1/2

BELANGRIJK: LEES DE INSTRUCTIES AANDACHTIG VOOR GEBRUIK VAN DE KINDERSTOEL. BEKIJK DE ILLUSTRATIES TIJDENS DE INSTALLATIE EN VOLG DE VERSCHIEDENE FASES. BEWAAR DE INSTRUCTIES VOOR DE GEHELE DUUR VAN GEBRUIK.

WAARSCHUWING: Deze kinderstoel is een veilig product, mits de instructies in de gebruiksaanwijzing juist gevolgd worden.

Een onjuiste installatie kan leiden tot ernstige verwondingen. The producent kan hiervoor noch direct, noch indirect aansprakelijk gesteld worden.

Geachte Koper. Bedankt dat u dit Brevi product heeft gekozen. Voldoet aan de ECE R44 veiligheidsnorm.

Dit product is geschikt voor kinderen van 0 tot 25 kg, van 0 tot ongeveer 7 jaar. Wanneer het kind meer weegt dan

25kg, kan de kinderstoel niet meer op een veilige manier gebruikt worden.

WAARSCHUWING

• Dit product kan alleen gebruikt worden in voertuigen met ISOFIX en veiligheidsgordel.

• Om verstikkingsgevaar te voorkomen, verijdere voor gebruik van de kinderstoel de plastic hoese. De plastic hoese dient vernietigd te worden of buiten het bereik van kinderen gehouden worden.

• Gebruik de kinderstoel niet op de passagiersstoel als de auto van airbags is voorzien. Indien dit het geval is, dient de kinderstoel op de achterbank geïnstalleerd worden.

• Plaats uw kind altijd in de kinderstoel, ook al is het maar een kort ritje. Doe altijd de veiligheidsgordel om bij uw kind als u de auto gebruikt, zelfs wanneer u niet in de auto zit.

• Laat het kind nooit zonder toezicht. Laat het kind nooit zonder toezicht in de stoel met de gordel om.

• De veiligheidsgordel dient aan de positie van het kind aangepast te worden. Riemen waarmee de kinderstoel bevestigd is aan het voertuig dienen strak te zitten. Riemen die het kind houden dienen naar het lijf van kind ingesteld worden. Deze mogen niet verdraaid zijn.

• Het is belangrijk dat de schootriem laag gedragen wordt om de bekken ferm op hun plaats te houden.

• De kinderstoel dient altijd met een “oprolende” of vaste driepuntsgordel en/of met ISOFIX systeem bevestigd te zijn, ook wanneer deze niet gebruikt wordt. Een kinderstoel dat niet bevestigd is kan de passagiers letsel veroorzaken wanneer er plotseling geremd moet worden.

• Alle baggare of andere voorwerpen die letsel kunnen veroorzaken in het geval van een botsing dienen behoorlijk vastgemaakt te zijn.

• Deze eenheid dient vervangen te worden als het onderworpen is geweest aan gewelddadige invloeden buitenaf zoals in het geval van een botsing. Deze kunnen namelijk de interne structuur en degelijkheid veranderen en dus de veiligheid ervan compromitteren.

• De autostoel mag niet zonder de hoese gebruikt worden. De hoese mag niet vervangen worden door andere hoezen dan die door

Brevi slr of de distributeur worden aangera- den, daar de stoelhoes een integraal geheel vormt met het functioneren van de eenheid.

- **Gebruik het product niet als er onderdelen van missen of kapot zijn.**
- **Toevoegingen aan of modificaties van de autostoel zijn niet toegestaan zonder specifieke toestemming van Brevi srl.**
- **Indien u problemen waarneemt met betrekking tot gebruik of installatie, gebruik de stoel dan niet, maar contacteer de producent of distributeur.**
- **Wanneer u de kinderstoel aanbrengt in de auto, zorg ervoor dat tijdens gebruik geen van de componenten ervan geblokkeerd kunnen worden door beweegbare delen of de deur.**
- **Houd de kinderstoel uit de directe zon, daar het te heet kan worden voor de huid van het kind. Plastic onderdelen kunnen oververhit raken.**
- **Controleer tijdens het gebruik regelmatig dat uw kind en de kinderstoel juist gepositioneerd zijn en dat de kinderstoel ferm en juist vastzit.**
- **Alle reizigers dienen geïnstrueerd te worden hoe zij het kind kunnen vrijmaken in het geval van een ongeluk.**
- **Het is niet toegestaan om andere gewicht dragende contactpunten te gebruiken dan die zijn beschreven in de instructies en aangegeven zijn op de eenheid.**

TYPEGOEDKEURING

BREVI Veiligheidszit voor kind		
	Groep	Gewicht
KIMI cod.533	0+,I,II	0-25kg

Dit is een universele kinderstoel. Het is goedgekeurd naar verordening nummer 44, wijziging serie 04, voor algemeen gebruik in voertuigen en past in de meeste, doch niet alle autostoelen.

Het is waarschijnlijk dat de eenheid goed past als de automobielfabrikant in het voertuighandboek heeft aangegeven dat het voertuig geschikt is voor een "Universele" kinderstoel voor deze leeftijdsgroep.

Dit kinderzitje is gekwalificeerd als "Universeel" onder strengere voorwaarden die van toepassing waren op vroegere ontwerpen die deze notificatie niet hebben.

Indien u niet zeker bent, contacteer dan de fabrikant of distributeur van de kinderstoel.

Uitsluitend geschikt in de opgesomde voertuigen die voorzien zijn van driepuntsgordels met spaninrichting en die goedgekeurd zijn volgens ECE Norm nummer 16 of soortgelijke norm.

Dit is een ISOFIX BEVESTIGINGS SYSTEEM VOOR KIND. Het is goedgekeurd naar norm 44, wijzigingserie 04 voor algemeen gebruik in voertuigen met ISOFIX bevestigingssysteem.

Past in voertuigen met bevestigingspunten die zijn goedgekeurd als ISOFIX bevestigingspunten (zoals gedetailleerd in voertuig handboek), afhankelijk van de categorie kinderstoel en bevestigingspunt.

De gewichtsklasse en de ISOFIX maatklasse van onderhavig element is bedoeld voor: I groep, B1.

Plaats GEEN naar achteren gerichte kinderstoelen op voorstoelen met airbags.

ROMANA

IMPORTANT :CITITI CU ATENTIE SI PASTRATI PENTRU REFERIRI ULTERIOARE. Recomandat pentru copii de la 0 la 25 kg(aproximativ 0 -7 ani)

SCAUN AUTO PENTRU COPII GRUPA 0+/1/2

IMPORTANT:CITITI ACESTE INSTRUCIUNI CU ATENTIE INAINTE DE A FOLOSI SCAUNUL AUTO FITI ATENTE LA DESENE SI URMATI CU ATENTIE ETAPELE DIFERITE DE MONTAJ.PASTRATI INSTRUCIUNILE PE DURATA FOLOSIRII SCAUNULUI .

AVERTISMENT:Acest scaun auto este un produs sigur doar daca instructiunile sunt urmate corect.

Instalarea defectuoasa poate cauza rani grave.In acest caz, producatorul nu poate fi tras la raspundere , direct sau indirect.

Draga Clientule, iti multumim ca ai ales un produs Brevi. In conformitate cu standardul de siguranta ECE R44

Acest produs este destinat copiilor de la 0 la 25 kg, de la 0 la 7 ani aproximativ. Daca copilul depaseste 25 kg, acest scaun auto nu mai poate fi folosit in siguranta.

AVERTISMENT

•Acest produs poate fi utilizat doar in automobile prevazute cu ISOFIX si centura de

siguranta.

•Pentru a evita pericolul de sufocare in departati husa de plastic inainte de a folosi acest produs.Husa de plastic trebuie arunata sau in orice caz tinuta departe de copil.

•Nu folositi scaunul auto pe scaunul pasagerului, in fata, care este prevazut cu airbag. Daca masina este prevazuta cu airbag , scaunul auto trebuie instalat pe bancheta din spate a masinii.

•Folositi intotdeauna scaunul auto daca caloriti cu copilul, chiar si pentru distante scurte.Folositi intotdeauna centurile de siguranta.

•Nu lasati niciodata copilul nesupravegheat

.Nu lasati niciodata copilul nesupravegheat in scaunul auto, prins cu centurile de siguranta.

•Centura de siguranta ar trebui ajustata in concordanta cu pozitia copilului.Orice alta centura care prinde scaunul trebuie stransa. Orice centura care prinde copilul , trebuie ajustata conform inaltimei acestuia si nu trebuie sa fie rasucita.

•Este important ca orice centura de mijloc sa fie prinsa cat mai jos pentru a asigura o pozitie corecta si comoda a spatelui.

•Scaunul auto ar trebui intotdeauna prins cu centura de siguranta cu prindere in 3 puncte sau Isofix ,chiar si atunci cand nu este folosit. Un scaun auto nefixat poate provoca rani in cazul unei franari bruste.

•Orice bagaj sau orice alt obiect cu risc de a provoca leziuni in cazul unei coliziuni trebuie fixat corespunzator pentru a evita acest risc.

•Scaunul ar trebui inlocuit daca a fost implicat intr-un accident rutier , pentru ca socul la care este supus in cazul unui accident ii poate altera structura si rezistenta , compromitandu-i siguranta.

•Hamurile care prind copilul nu ar trebui folosite fara protectie.Husa scaunului ar trebui inlocuita doar cu un produs recomandat de Brevi sau de distribuitor , pentru ca husa este parte integranta din sistemul de siguranta.

•Nu folositi produsul daca sunt componente lipsa sau defecte.

•Nu trebuie facuta vreo adaugare sau modificare acestui produs fara a fi in prealabil aprobata de Brevi srl.

•Daca apar probleme de functionare sau instalare , nu utilizati produsul decat dupa ce ati contactat producatorul sau distribuitorul.

•Atunci cand montati scaunul auto in masina

,asigurati-va ca pe durata folosirii produsului , toate componentele sunt functionale si nu sunt blocate de scaunele masinii sau de usi.

•Scaunul auto pentru copii ar trebui sa fie tinut departe de lumina directa a soarelui , sa nu se incinga si sa fie prea fierbinte pentru pielea copilului .

•Verificati periodic in timpul folosirii ca atat scaunul cat si copilul sunt pozitionati corect si ca scaunul este montat corespunzator in masina.

•Toti pasagerii trebuie instruiti despre cum sa scoata copilul din scaun in eventualitatea unui accident.

•Nu este permis a se folosi alte puncte de fixare decat cele marcate si descrise in manualul de utilizare.

OMOLOGARE

BREVI Scaun auto pentru copii	Grupa	Greutatea
	KIMI cod.533	0+,I,II

Acesta este un sistem de siguranta „Universal „Este aprobat de regula no 44,04, pentru uzul general in automobile si este compatibil cu majoritatea automobilelor dar nu cu toate.

Pentru o instalare corecta, verificati daca in cartea automobilului dvs este prevazut faptul ca acesta este compatibil cu sisteme de prindere „ universale,, in conformitate cu grupa de varsta.

Acest sistem a fost clasificat ca „ Universal,, conform unor norme mai rigide decat cele aplicate anterior altor modele care nu au aceasta clasificare.

Daca aveti indoilei , intrebati producatorul sau distribuitorul. Este recomandat a se folosi doar in automobilele listate care sunt echipate cu centura de prindere in 3 puncte retractabila , aprobata de ECE no.16 sau alte standarde echivalente.

Acesta este un sistem de prindere ISOFIX .Este conform cu regula no.44,04 seriei de amendamente pentru uz general in automobile echipate cu sistem de prindere ISOFIX.

Se va potrivi automobilelor omologate ISOFIX (vezi cartea automobilului), depinzand de categoria scaunului auto si de modul de fixare .

Grupa si clasa ISOFIX pentru care acest produs este conceput este : grupul I ,B1

Nu asezati scaunul auto in sensul directiei de mers , pe scaunul din fata dotat cu airbag.

БЪЛГАРСКИ

ВАЖНО: ПРОЧЕТЕТЕ ВНИМАТЕЛНО. ЗАПАЗЕТЕ ЗА БЪДЕЩА СПРАВКА.

Подходящо за деца от 0 до 25 кг. (около 0-7 г.)

СТОЛ ЗА КОЛА ЗА ДЕЦА ГРУПА 0+/ 1/ 2

ВАЖНО: ПРОЧЕТЕТЕ ИНСТРУКЦИИТЕ ВНИМАТЕЛНО ПРЕДИ ДА ИЗПОЛЗВАТЕ СТОЛЧЕТО ЗА КОЛА. ОБЪРНЕТЕ ВНИМАНИЕ НА КАРТИНКИТЕ В ИНСТРУКЦИЯТА ПО ВРЕМЕ НА РАЗЛИЧНИТЕ ЕТАПИ НА МОНТИРАНЕ НА ПРОДУКТА. СЪХРАНЕТЕ ТЕЗИ ИНСТРУКЦИИ ЗА ЦЕЛИЯ ПЕРИОД НА УПОТРЕБА.

ВНИМАНИЕ: Столчето за кола е безопасно, но само при условие, че инструкциите за употреба и монтаж се следват коректно.

Неправилният монтаж може да доведе до сериозно нараняване. В случай на такова в следствие на неправилен монтаж, производителят не носи нито директна, нито индиректна отговорност.

Уважаеми клиенти, Благодарим, че избрахте продукт на Brevi. Столчето за кола е в съответствие със стандарт за безопасност ECE R44.

Този продукт е подходящ за деца от 0 до 25 кг., приблизително от 0 до 7 г.

Ако детето тежи над 25 кг., столчето не може да се използва безопасно.

ВНИМАНИЕ

- Този продукт може да се използва в превозно средство с ISOFIX система и обезопасителен колан.
- За да избегнете риска от задушаване, свалете наилоновата опаковка преди да използвате продукта. Опаковката трябва да бъде унищожена или държана извън обсега на деца.
- Не използвайте столчето за кола на предни седалки с въздушна възглавница (еърбег). Ако автомобилът разполага с въздушна възглавница (еърбег), столчето за кола трябва да се монтира на задната седалка на превозното средство.
- Винаги поставяйте детето в столчето за кола, дори и за кратки разстояния. Винаги обезопасявайте детето с колана, когато

използвате столчето дори и извън колата;

- Никога не оставяйте детето без надзор. Никога не оставяйте детето без надзор в столчето за кола с прикрепен вече колан.

- Обезопасителният колан трябва да се пригоди според размерите на детето. Всички каишки трябва да са добре затегнати. Каишките, обезопасяващи детето, трябва да пасват на неговите размери. Уверете се, че каишките не са усукани.

- Важно е да се уверите, че тазовият колан е поставен ниско долу, така че да обхваща добре целия таз на детето.

- Столчето за кола трябва винаги да се монтира с триточков навиващ се или статичен колан или/ и с ISOFIX, дори и когато не се използва. Незастопорено столче за кола може да предизвика нараняване на другите пътници при внезапно спиране.

- Багаж или предмети, които могат да причинят нараняване в случай на инцидент, трябва да бъдат добре обезопасени.

- Столчето трябва да се подмени при инцидент. Подобно натоварване може да предизвика изменение в структурата и стабилността и така да изложи на риск сигурността на детето.

- Системата за обезопасяване не трябва да се използва без тапицерията (дамаската). Тапицерията на столчето не трябва да се подменя с друга освен с такава, препоръчана от BREVI, тъй като тя е неразделна част от експлоатационните характеристики на системата за обезопасяване.

- Не използвайте продукта, ако има счупени или липсващи елементи.

- Не трябва да се правят промени или допълнения по продукта без одобрението на Brevi srl.

- Ако имате затруднения при употребата или монтажа, не използвайте столчето за кола, а се свържете с производителя или търговеца.

- Когато поставяте столчето в колата, се уверете, че никоя от частите не е преципана от други подвижни елементи на седалката и вратата на колата.

- Столчето за кола трябва да се пази от слънчева светлина. В противен

هام: اقرأ
بغناية.

مناسبة للأطفال ولوزن يصل إلى 25 كجم. (7-0 سنوات).

مقعد سيارة للمجموعات +0 / 1/2

هام: اقرئيات التعلل يتبعنا قبل استخدام مقعديار ءالس الطفل و ارجعإال الرسوميحيةالتوض اثناأوبالترك. احتفظ بيذه التعليمات طوال فترة الاستخام
تحذير: مقعد السيارة هذا منتج آمن إذا كنت تتبع التعليمات بغناية.

قد يؤدي التثبيت غير الصحيح إلى حدوث إصابات خطيرة. وفي الحالة الأخيرة، يرفض الصانع أي مسؤولية مباشرة أو غير مباشرة.

عزيزي العميل، شكرًا لك لشراء منتج بريفي.

يتوافق مع معايير السلامة إيس R44.

ويهدف هذا المنتج للأطفال تصل إلى 7 سنوات و الحد الأقصى لوزن 25 كجم.

لا يمكن استخدام المقعد بأمان عند وزن أكثر من 25 كجم.

تحذير

لا يمكن استخدام هذا المنتج إلا في المركبات المجهزة •
بنظام إسوفيكس وأحزمة الأمان

تخلص من الكيس البالستيكي قبل استخدام هذا البند لتجنب •
خطر الختلاق. يجب تدمير هذا الكيس أو إلقائه بعيدا عن
متناول الأطفال

يرتحذ: لا تقهتبتبث المنتج في المقعد الأمامي إذا تميطنتش
الوساديةالهورئ. إذا كانتيار ءالس مزودة بواجيهتةكهربائ
بتمويطنتش الوسادية، الهوائ بجيبتتبث المنتج في المقعد
الخلفي للمركبة.

• ضع الطفل دائما في مقعده، حتى أثناء الرحلات القصيرة.
قم دائما بإرفاق الطفل بحزام الأمان، بما في ذلك خارج
السيارة.

• لا تترك الطفل دون مراقبة. لا تترك الأطفال غير
المراقب في مقعد السيارة مع حزام المقعد مثبت

• اضبط حزام الأمان وفقا لحجم الطفل. يجب أن تكون جميع
أجزاء حزام المقعد التي تثبت المقعد ضيقة. يجب أن يتم
ضبط جميع أنحاء حزام اعتمادا على ارتفاع الطفل وعدم
الملتوية

• يجب ارتداء حزام اللفة بحيث يتم تأمين الحوض بشكل
صحيح

• يجب أن يكون المقعد مضمونا دائما بثلاثة نقاط أو حزام
أمان ثابت و / أو إسوفيكس، بما في ذلك عندما لا يكون
قيد الاستخدام. قد يسبب مقعد السيارة غير المضمون إصابة
الركاب الآخرين في حالة الكبح المفاجئ

случай пластмасовите части могат да се нагорещят и да изгорят кожата на детето.

• Проверявайте редовно дали детето и столчето са коректно позиционирани и дали столчето за кола е добре и правилно приспособено.

• Всички пътници трябва да бъдат инструктирани как да извадят детето от столчето в случай на инцидент.

• Не използвайте други товароносещи точки освен тези, описани в инструкцията и отбелязани на обезопасителната система.

СЪОТВЕТСТВИЕ

BREVI Обезопасена детска седалка	Група	Тегло
	KIMI cod.533	0+ , I, II

Това е продукт с универсален начин за обезопасяване на деца. Одобрен е с Наредба № 44.04 за обща употреба в превозно средство и е съвместима с повечето, но не с всички автомобилни седалки.

Продуктът е подходящ само за превозни средства, чиито производител е упоменал в Ръководството за употреба на превозното средство, че в превозното средство може да бъде инсталирана система за универсално обезопасяване на деца за тази възрастова група.

Продуктът е класифициран като „универсален“ според конкретни условия, които не се отнасят за предишни модели и които нямат тази забележка.

В случай на съмнение се консултирайте с производителя или с търговеца.

Подходящо е за употреба единствено в посочените в списъка с превозни средства, пригодени с триточков прибиращ се колан, одобрен от ECE съгласно Наредба 16 или други еквивалентни стандарти.

Продуктът е снабден с обезопасителна система ISO-FIX. Одобрен с Наредба № 44.04 за обща употреба в превозни средства, приспособени със система за обезопасяване ISOFIX.

Продуктът може да се монтира в превозни средства, одобрени като подходящи за ISOFIX системи (вж. Наръчник за употреба на превозното средство) в зависимост от категорията и модела на детската седалка.

Детската група и ISOFIX размера, за който е предназначен този продукт: Група I, B1.

НЕ използвайте столчето за кола на предни седалки с въздушна възглавница (airberber).

مقعد السيارة هذا مخصص للأطفال. وتمت الموافقة عليه وفقا للجنة الاقتصادية لأوروبا R44 / 04 وسلسلة التعديلات التي أدخلت على الاستخدام العام في المركبات المزودة بنظام تثبيت إصوفيكس.

أيضا مناسبة للمركبات مع مقاعد معتمدة من إصوفيكس (انظر دليل السيارة) اعتمادا على فئة ونموذج مقعد الطفل.

مجموعة كتلة إصوفيكس وفئة لهذا الجهاز: المجموعة الأولى، B1.

لا تتم بتثبيت العجلات الخلفية على المقاعد الأمامية المجهزة بوسادة هوائية.

- يجب تأمين الأمتعة أو الأشياء الأخرى التي يمكن أن تسبب إصابة في حالة وقوع حادث بشكل صحيح داخل السيارة.
- استبدل المقعد إذا تعرض لضغط شديد في حادث ما، أي جهد عنيف قد يضر هيكلها وقوتها وبالتالي تحدي سلامة مضمونة من قبل المنتج
- لا تستخدم المقعد دون غطائها. لا تستبدل غطاء المقعد بأي نوع آخر لا يوصى به بريفي سرل أو التاجر، حيث أن الغطاء جزء لا يتجزأ من المقعد ويضمن فعاليته
- لا تستخدم المنتج في حالة وجود عنصر تالف أو مفقود يحظر أي تعديل أو إضافة إلى المقعد دون إذن صريح من بريفي سرل
- في حالة وجود مشكلة في الاستخدام أوب، الترك لا تستخدم مقعديارة لس واتصل بالمصنع أويلالوك
- عنيبترك المقعد في المركبة، تحقق من عدم حجب أي من مكوناتها بواسطة جزء متحرك من المقعد أو من باب المركبة.
- لا تعرض المقعد لأشعة الشمس المباشرة، مما قد يسبب ارتفاع درجة حرارة الأجزاء البلاستيكية التي تشكل خطرا على الطفل
- تحقق بانتظام من تثبيت الطفل والمقعد بشكل صحيح وأن مقعده يجلس بشكل كامل
- يجب أن يكون جميع الركاب على دراية بإجراءات تطهير الطفل في حالة وقوع حادث
- لا تستخدم نقاط المرفقات يرغ تلك المشاريهاال في يماالتعل والمقعد

الموافقة

BREVI مقعد سيارة للأطفال	مجموعة	
	الوزن	مجموعة
KIMI cod.533	0-25kg	0+, I, II

وقد تم تجهيز هذا المقعد السيارة مع نظام تصاعد العالمي المعتمدة ل إيس R44 / 04 ويمكن تركيبها على معظم السيارات.

للتثبيت الصحيح، تحقق من دليل السيارة أنه يهدف لتركيب مقاعد الأطفال من نوع "العالمي" للفئة العمرية المقابلة. تم تصنيف هذا الجهاز قابلة "عالمية" وفقا لمعايير موافقة أكثر صرامة من تلك المطبقة على النماذج السابقة لا يرافقه هذا الرأي.

إذا كنت في شك، اتصل بالبائع أو الشركة المصنعة. المقصود حصرا للاستخدام على المركبات المجهزة بأحزمة الأمان المعتمدة وفقا للوائح 16 / اللجنة الاقتصادية لأوروبا أو ما يعادلها، مع 3 نقاط ثابتة أو مع ضام.

IT- REGOLAZIONE DEL SEGGIOLINO EN- SEAT
ADJUSTMENT DE- EINSTELLUNG DES KINDERSIT-
ZES FR- RÉGLAGE DU SIÈGE ES- AJUSTE DE LA
SILLA DE AUTO PT- AJUSTE DA CADEIRA AUTO
SI- NAMESTITEV VARNOSTNEGA AVTOSEDEŽA
HU- BIZTONSÁGI GYERMEKÜLÉS BEÁLLÍTÁSA
HR- PODEŠAVANJE SIGURNOSNOG SJEDALA
RU- УСТАНОВКА ДЕТСКОГО АВТОМОБИЛЬНОГО
КРЕСЛА NL- INSTELLING STOEL RO- AJUSTA-
REA SCAUNULUI BG- ПРИСПОСОБЯВАНЕ НА
СЕДАЛКАТА AR- ضبط المقعد

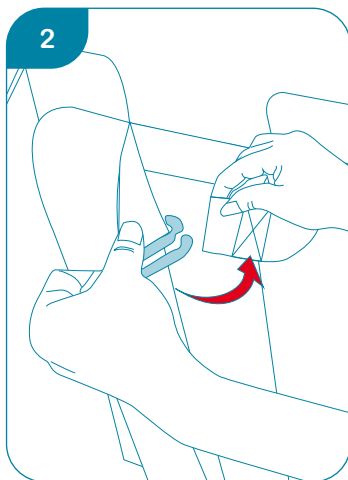
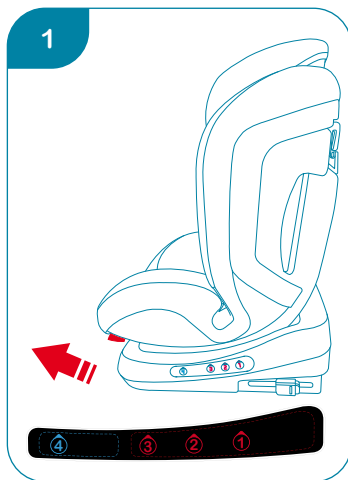

3

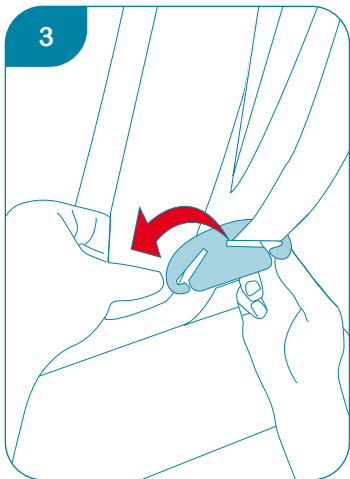

4

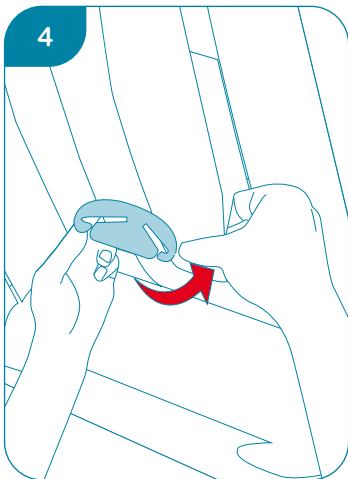

5

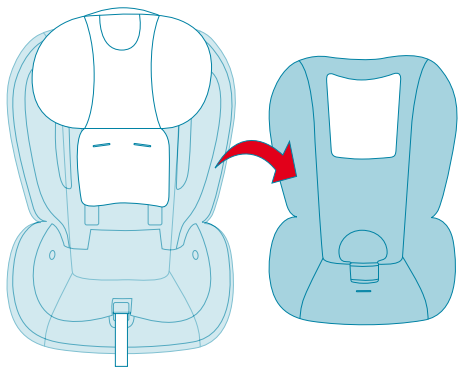

6

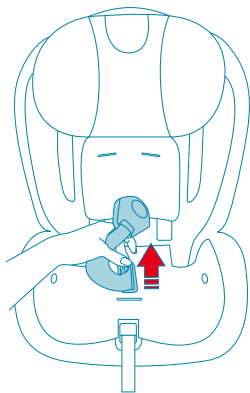
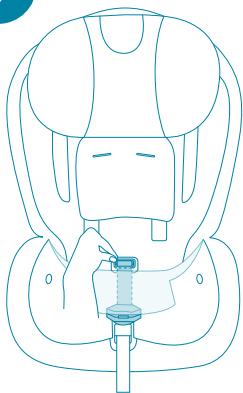

7

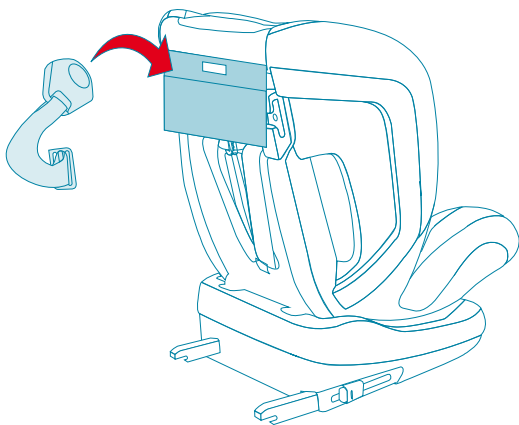

8

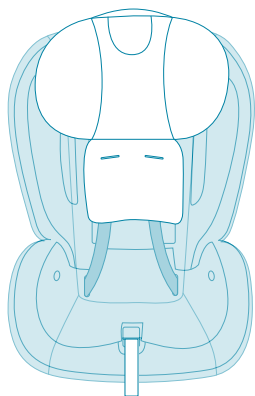
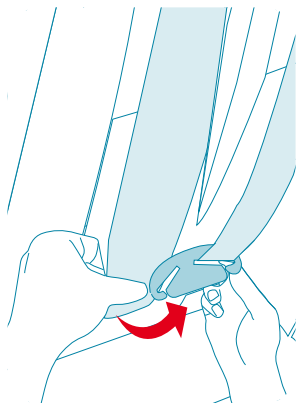
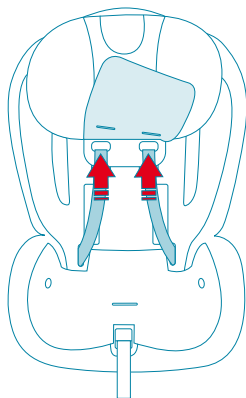
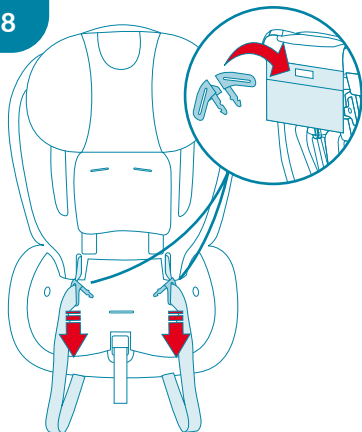

9

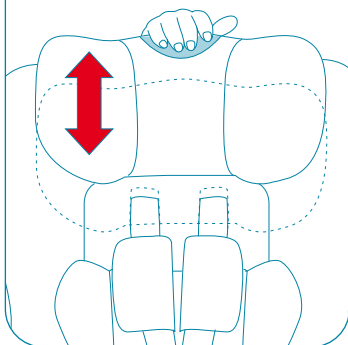

10

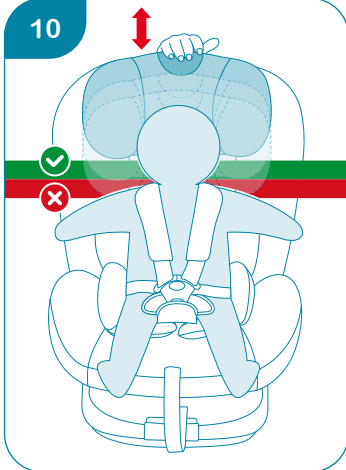

11

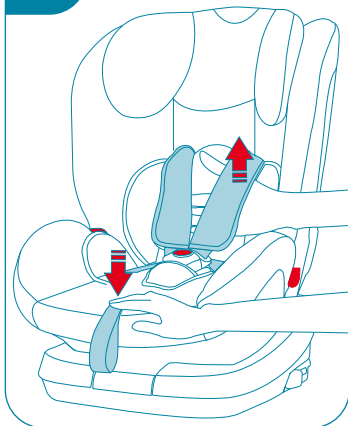

12

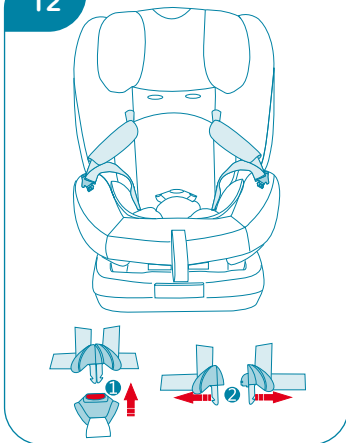

13

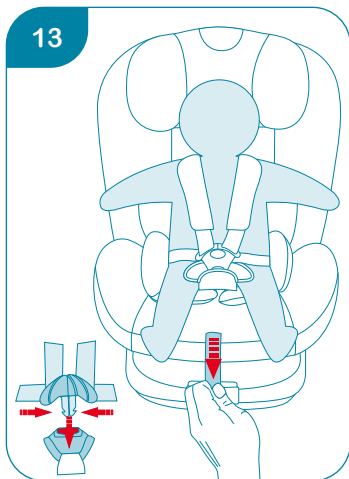

14

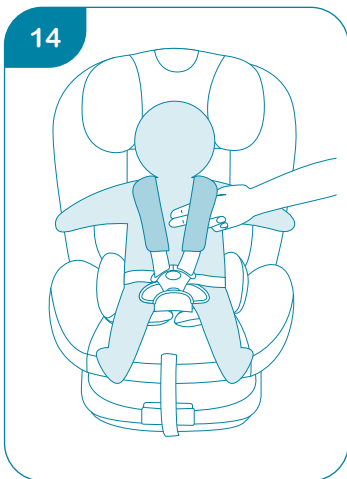

ITALIANO

REGOLAZIONE DEL SEGGIOLINO

- Il sedile può essere reclinato in 4 posizioni agendo sulla maniglia (l) (fig.1). Nota: quando è usato per gruppo 0+, la seduta deve essere messa in posizione "4" e per un bambino sotto i 18 mesi si deve utilizzare il riduttore.

RIMUOVERE IL CINTURINO

- Staccare gli spillacci dal connettore (Z) (fig.2). Rimuovere il cinturino: staccare la cinghia (D) dalla piastra di connessione (Q) come mostrato (fig.3, 4). Rimuovere il rivestimento: staccare i bottoni automatici del rivestimento e togliere il rivestimento del sedile (fig.5). Regolare il seggiolino in posizione "4", sollevare l'imbottitura della seduta, rimuovere la fibbia e inserirla nella tasca posteriore (fig.6, 7). Sfilare i due componenti della fibbia dal cinturino, riporli nella tasca posteriore e alloggiare il cinturino come in (fig.8). Rimontare il rivestimento, spartigambe, cinturino e spillacci.

REGOLAZIONE POGGIATESTA

- Regolando l'altezza del poggiatesta in funzione dell'altezza del bambino, spillacci e cinturino sono in automatico regolati contemporaneamente. Tirare la maniglia di regolazione del

poggiatesta (A) e far scorrere il poggiatesta fino all'altezza corretta (fig.9). Assicurarsi che il poggiatesta sia regolato nella posizione corretta in modo che la sua parte inferiore, sia appena sopra la spalla del bambino o poco più alta (fig.10).

REGOLARE LE CINGHIE DI SICUREZZA DELLE BAMBINI

- Premere il pulsante del regolatore (K) e tirare la cinghia (G) per avere la lunghezza massima (fig.11). Aprire la fibbia di sicurezza (E) e disporre i rami cinghia lateralmente (fig.12). Posizionare il bambino sul sedile, bloccare la fibbia di sicurezza (E), tensionare il cinturino di sicurezza tirando la cinghia del regolatore (G) in modo corretto (Fig.13). Attenzione: per la sicurezza è importante tirare il cinturino in modo che ci sia meno di un dito di distanza tra cinturino e bambino (fig.14). Nota: il cinturino di sicurezza non deve essere allentato o attorcigliato.

ENGLISH

SEAT ADJUSTMENT

- The seat can be adjusted in 4 positions by using the appropriate handle (l) (fig.1). Note: when used as group 0+, the backrest should be adjusted in position '4'. Children under 18 months must use the appropriate reducer.

REMOVE THE HARNESS

- Remove the shoulder straps from the connector (Z) (fig.2). Remove the harness: pull out the belt (D) from the connection plate (Q) as shown (fig.3, 4). Remove the seat cover: undo the snap-fasteners and take off the seat cover from the seat (fig.5). Adjust the car seat in position "4", raise the seat padding, remove the buckle and place it in the back pocket (fig.6, 7). Pull out the two buckle components from harness, place them in the back pocket and fix the harness as shown (fig. 8). Reassemble the cover, crotch strap, harness and shoulder straps.

HEADREST ADJUSTMENT

- Adjusting the height of the headrest to the child's height, the shoulder straps and the seat belt will be adjusted synchronously. Pull the headrest adjustment handle (A), and move the headrest to the right height (fig.9). Ensure that the headrest is adjusted to the right position so that the lower part of the headrest is at the same level or slightly above the child's shoulder (fig.10).

ADJUST CHILD SAFETY SEAT BELTS

- Press the adjustment button (K) and pull the belt (G) to the maximum length (fig.11). Release the safety buckle (E), and put the belt on the side of the cover (fig.12). Place the child on the seat, lock the safety buckle (E), and fasten the seat belt by pulling the adjustment belt (G) to proper tightness (fig.13). Warning: it is important for the safety of the child to adjust the harness, so that there should be less than a finger gap between the harness and child (fig.14). Note: the safety belt must not be loosened or twisted.

DEUTSCH

EINSTELLUNG DES KINDERSITZES

- Der Sitz kann mit dem Griff (1) in 4 Positionen verstellt werden (Abb. 1). Hinweis: Wird der Sitz für die Gruppe 0+ verwendet, muss er in Position „4“ verstellt werden. Für ein Kind unter 18 Monaten ist eine Sitzverkleinerung zu verwenden.

ENTFERNEN DES KINDERSICHERHEITSGURTS

- Lösen Sie die Schultergurte vom Verbindungsteil (Z) (Abb.2). Entfernen des Kindersicherheitsgurts: Lösen Sie den Gurt (D) von der Verbindungsplatte (Q), wie gezeigt (Abb. 3, 4). Abziehen des Sitzbezuges: Öffnen Sie die Druckknöpfe des Bezuges und ziehen Sie ihn vom Sitz ab (Abb.5). Verstellen Sie den Kindersitz in Position „4“, heben Sie die Sitzpolsterung hoch, entfernen Sie das Gurtschloss und stecken Sie es in die rückseitige Tasche

(Abb. 6, 7). Ziehen Sie die beiden Schlossteile vom Kindersicherheitsgurt ab, stecken Sie sie in die rückseitige Tasche und bringen Sie den Kindersicherheitsgurt wie gezeigt unter (Abb. 8). Remontieren Sie Bezug, Schritt-gurt, Kindersicherheitsgurt und Schultergurte.

VERSTELLEN DER KOPFSTÜTZE

- Bei der Höhenverstellung der Kopfstütze entsprechend der Körpergröße des Kindes werden die Schultergurte und der Kindersicherheitsgurt gleichzeitig automatisch eingestellt. Ziehen Sie den Verstellgriff (A) der Kopfstütze und verschieben Sie sie auf die richtige Höhe (Abb. 9). Überprüfen Sie, dass sich die Kopfstütze in der richtigen Position befindet: Die Unterkante muss sich knapp über der Schulter des Kindes oder etwas darüber befinden (Abb.10).

EINSTELLEN DES KINDERSICHERHEITSGURTS

- Drücken Sie den Knopf der Verstellvorrichtung (K) und ziehen Sie das Gurtband (G) bis zur maximalen Länge heraus (Abb.11). Öffnen Sie das Gurtschloss (E) und legen Sie die Teile des Kindersicherheitsgurts seitlich auseinander (Abb. 12). Setzen Sie das Kind in den Sitz, schließen Sie das Gurtschloss (E), straffen Sie den Kindersicherheitsgurt richtig mit dem Gurtband der Verstellvorrichtung (G) (Fig.13). Achtung: Für die Sicherheit ist es wichtig, den Gurt so zu straffen, dass der Raum zwischen Gurt und Kind weniger als eine Fingerbreite beträgt (Abb.14). Hinweis: Der Kindersicherheitsgurt darf weder gelockert noch verdreht sein.

FRANÇAIS

RÉGLAGE DU SIÈGE

- Le siège peut être incliné selon 4 positions au moyen du levier (1) (fig.1). Remarque : en cas d'utilisation pour le groupe 0+, placer le siège en position 4 et utiliser le réducteur pour les enfants de moins de 18 mois.

RETIRER LA CEINTURE

- Détacher le harnais du connecteur (Z) (fig.2). Retirer la ceinture : détacher la sangle (D) de la plaque de connexion (Q), voir (fig.3, 4). Retirer le revêtement : ouvrir les boutons pression du revêtement et retirer ce dernier (fig.5). Régler le siège en position 4, soulever le garnissage de l'assise, retirer la boucle et l'introduire dans la poche arrière (fig.6, 7). Retirer les deux composants de la boucle de la ceinture et les placer dans la poche arrière, installer la ceinture comme sur la (fig.8). Remettre le revêtement, l'écarteur jambe, la ceinture et le harnais en place.

RÉGLAGE APPUI-TÊTE

- Régler la hauteur de l'appui-tête en fonction de la taille de l'enfant, harnais et ceinture sont réglés simultanément de manière automatique. Tirer le levier de réglage de l'appui-tête (A) et régler ce dernier à la hauteur correcte (fig.9). Vérifier que l'appui-tête est en position correcte : le bas de l'appui-tête doit à peine dépasser des épaules de l'enfant ou soit légèrement plus haute (fig.10).

RÉGLER LES CEINTURES DE SÉCURITÉ DES ENFANTS

- Appuyer sur le bouton du régulateur (K) et tirer la sangle (G) à sa longueur maximum (fig.11). Ouvrir la boucle de sécurité (E) et disposer les parties de sangle à la latérale (fig.12). Placer l'enfant sur le siège, bloquer la boucle de sécurité (E), tendre la ceinture de sécurité en tirant correctement la sangle du régulateur (G) (Fig.13). Attention : pour la sécurité de l'enfant, tendre la ceinture de façon à laisser moins d'un doigt de distance entre la ceinture et l'enfant (fig.14). Remarque : la ceinture de sécurité ne doit pas être détendue ni vrillée.

ESPAÑOL

AJUSTE DE LA SILLA DE AUTO

- El asiento puede ser reclinado en 4 posiciones actuando sobre la manija (I) (fig.1). Nota: cuando se usa para grupo 0+, el asiento debe ser colocado en posición "4" y para un niño inferior a 18 meses de edad se debe usar el reductor.

QUITAR EL CINTURON DE SEGURIDAD

- Quitar las correas de hombros del conector (Z) (fig.2). Remover el cinturón: quitar la correa (D) de la placa de conexión (Q) como mostrado (fig. 3,4). Remover el revestimiento: quitar los botones automáticos del revestimiento y retirar el revestimiento del asiento (fig.5). Ajustar la silla de auto en posición "4", levantar el acolchado del asiento, quitar la hebilla y colocarla en el bolsillo posterior (fig.6,7). Sacar los dos componentes de la hebilla del cinturón, guardarlos en el bolsillo posterior y colocar el cinturón como en (fig.8). Colocar nuevamente el revestimiento, separapiernas, cinturón de seguridad y correas de hombros.

AJUSTE DEL APOYACABEZA

- Ajustando la altura del apoyacabeza en función de la estatura del niño, correas de hombros y cinturón de seguridad se ajustan simultáneamente. Jalar la manija de ajuste del apoyacabeza (A) y deslizar el apoyacabeza hasta la altura correcta (fig.9). Asegurarse que el apoyacabeza esté regulado en la posición correcta de modo

que su parte inferior esté colocada apenas sobre el hombro del niño o un poco más alto (fig.10).

AJUSTAR EL CINTURON DE SEGURIDAD DE LOS NIÑOS

- Presionar el botón del regulador (K) y jalar la correa (G) para tener la máxima longitud (fig.11). Abrir la hebilla de seguridad (E) y disponer las correas lateralmente (fig.12). Colocar el niño en la silla, bloquear la hebilla de seguridad (E), tensar el cinturón de seguridad jalando la correa del regulador (G) en modo correcto (Fig.13). Atención: para la seguridad es importante jalar el cinturón de manera que haya al menos un dedo de distancia entre cinturón y niño (fig.14). Nota: el cinturón de seguridad no debe estar flojo o torcido.

PORTUGUÊS

AJUSTE DA CADEIRA AUTO

- A Cadeira Auto pode ser ajustada em 4 posições usando o manípulo apropriado (I) (Fig. 1). Nota: quando usado como grupo 0+, o encosto deve ser ajustado na posição '4'. As crianças com menos de 18 meses devem usar o reductor apropriado.

RETIRAR OS CINTOS

- Retirar as ombreiras do conector (Z) (Fig. 2). Remover o cinto: Retirar a correia (D) da placa de conexão (Q) como mostrado (Fig. 3, 4). Remover a forra da cadeira auto: desapertar as molas da forra retirando-a da cadeira auto (Fig. 5). Ajustar a cadeira auto na posição "4", levantar o acolchoado da cadeira auto, retirar a fivela e colocá-la no bolso de trás (Fig. 6, 7). Retirar os dois componentes da fivela do arnês, colocá-los no bolso de trás e fixar o cinto conforme (Fig. 8). Recolocar a forra, o entrepernas, os cintos e as ombreiras.

AJUSTE DO ENCOSTO DA CABEÇA

- Ao ajustar a altura do encosto de cabeça à altura da criança, as ombreiras e o cinto serão ajustados automaticamente. Puxar a alavanca de ajuste do encosto de cabeça (A) e mover o encosto de cabeça para a altura correta (Fig. 9). Certificar-se que o encosto de cabeça está ajustado à posição correta de modo que a sua parte inferior fique ao mesmo nível ou um pouco acima do ombro da criança (Fig. 10).

AJUSTAR OS CINTOS DE SEGURANÇA

- Pressionar o botão de ajuste (K) e puxar o cinto (G) para o comprimento máximo (Fig. 11). Soltar a fivela de segurança (E) e colocar o cinto na parte lateral da forra (Fig. 12). Colocar a criança na cadeira auto, bloquear a

fiavel de segurança (E) e apertar o cinto puxando o cinto de ajuste (G) até a tensão adequada (Fig. 13). AVISO: é importante, para a segurança da criança, ajustar o cinto até que haja folga de menos do que um dedo entre o arnês e a criança (Fig. 14). Nota: o cinto de segurança não deve estar afrouxado ou torcido.

SLOVENŠČINA

NAMESTITEV VARNOSTNEGA AVTOSEDEŽA

- Sedež lahko nastavite v 4 položajih z uporabo ustreznega ročaja (I) (slika 1). Opomba: če se uporabljata za starostno skupino 0+, je treba naslon sedeža nastaviti v položaj "4". Otroci, mlajši od 18 mesecev, morajo uporabiti ustrezni dodatek.

ODSTRANJEVANJE VARNOSTNIH PASOV AVTOSEDEŽA

- Odstranite naramne jermene iz priključka (Z) (slika 2). Odstranite pas: izvlecite jermen (D) s priključne plošče (Q), kot je prikazano (slika 3, 4). Odstranite prevleko sedeža: odvijte zaponke in snemite prevleko sedeža s sedeža (slika 5). Avtomobilski sedež nastavite v položaj "4", dvignite prevleko sedeža, odstranite sponki in jo postavite v zadnji žep (slika 6, 7). Izvlecite dve sponki kotirni iz varnostnega pasu, jih položite v zadnji žep in pritrdite pas, kot je prikazano (slika 8). Ponovno namestite prevleko, pas, ki je prevlečen med nogami in naramnice.

NAMESTITEV NASLONJALA

- Ob nastavitvi višine naslonjala za glavo na otrokovo višino, se ramenske pasovi in varnostni pas nastavi sinhrono. Potegnite ročico za nastavev naslonjala (A) in premaknite naslon za glavo na pravo višino (slika 9). Zagotovite, da je naslon za glavo nastavljen na pravi položaj, tako da je spodnji del naslonjala za glavo enak kot so ramena ali rahlo nad otroškimi rameni (slika 10).

NAMESTITEV VARNOSTNEGA PASU ZA OTROKA

- Pritisnite gumb za nastavev (K) in povlecite jermen (G) do največje dolžine (slika 11). Spustite varnostno zaponko (E) in jo postavite na stran (slika 12). Posedite otroka sedež, zaklenite varnostno zaponko (E) in pritrdite varnostni pas tako, da nastavitveni jermen (G) povlecete v pravilno tesnjenje (slika 13). Opozorilo: za varnost otroka je pomembno, da varnostni pas otroškega sedeža zatesnite tako, da mora biti med snopom in otrokom praznina manjša kot prst (sl. 14). Opozorilo: varnostnega pasu ne smete popustiti ali zviti.

MAGYAR

BIZTONSÁGI GYERMEKÜLÉS BEÁLLÍTÁSA

- A biztonsági gyermekülés 4 fokozatban dönthető az állítókarral (I) segítségével (1. ábra). Megjegyzés: amikor a 0+ korcsoporthoz használja, az ülést a „4”-es pozícióba kell helyezni és 18 hónapnál fiatalabb gyermekek esetén az ülészűkítőt kell használni.

A BIZTONSÁGI GYERMEKÜLÉS BIZTONSÁGI ÖVEINEK LESZERELÉSE

- Vegye le a vállöveket a csatlakozóról (Z) (2. ábra). Vegye le a gyermekülés biztonsági öveit: vegye le a hevedert (D) a csatlakozó lemezről (Q), mint ahogy az az ábrákon látható (3. és 4. ábra). Vegye le a huzatot: kapcsolja ki a huzat patentjait és vegye le a gyermekülés huzatát (5. ábra). Állítsa a biztonsági gyermekülést „4”-es helyzetbe, emelje fel az ülés bélését, vegye le az övcsatot és tegye be a hátsó zsebbe (6. és 7. ábra). Húzza le az övcsat két elemét a gyermekülés biztonsági övéről, majd helyezze azokat a hátsó zsebbe, és helyezze el a biztonsági övet is 8. ábrán látható módon. Helyezze vissza a huzatot, a lábak között átmenő övet, a biztonsági övet és a vállpántát.

FEJTÁMASZ BEÁLLÍTÁSA

- Amikor a gyermek magasságának megfelelően beállítja a fejtámaszt, a vállpánták és a vállon átmenő övek automatikusan beállításra kerülnek. Húzza meg a fejtámaszt beállító kart (A) és húzza a fejtámaszt a megfelelő magasságra (9. ábra). Ellenőrizze, hogy a fejtámaszt a megfelelő helyzetbe állította: az alsó résznek éppen a gyermek válla felett vagy kicsivel magasabban kell lennie (10. ábra).

GYERMEKET TARTÓ BIZTONSÁGI ÖVEK BEÁLLÍTÁSA

- Nyomja meg a beállító gombot (K) és húzza ki az övet (G) teljes hosszában (11. ábra). Nyissa ki a biztonsági csatot (E), és helyezze az öv részeit oldalsó irányban (12. ábra). Helyezze a gyermeket az ülésbe, zárja össze a biztonsági öv csatját (E), feszítse meg a vállon átmenő biztonsági övet azzal, hogy megfelelően meghúzza a szabályozó hevedert (G) (13. ábra). Figyelem: a biztonság érdekében fontos meghúzni a gyermekülés biztonsági övét úgy, hogy legalább egy ujnyi távolság legyen az öv és a gyermek között (14. ábra). Megjegyzés: a biztonsági öv ne legyen laza és ne legyen megcsavarodva.

HRVATSKI

PODEŠAVANJE SIGURNOSNOG SJEDALA

- Sigurnosno dječje sjedalo može se nagnuti u 4 položaja

помощью ручки (I) (слика br. 1.) Napomena: kada se koristi za uzrast 0+ sjedalo valja podesiti u poziciju "4" i u slučaju djeteta mlađega od 18 mjeseci treba koristiti uložak sa sužavanje sjedala.

SKIDANJE SIGURNOSNOGA POJASA DJEČJEG SJEDALA

- Skinite ramene pojaseve s priključnika (Z) (slika br. 2.) Skinite sigurnosne pojaseve dječjeg sjedala: skinite laj-snu (D) s priključne ploče (Q) prema slici (slike br. 3. i 4.) Skinite zaštitnu presvlaku: iskopčajte patente presvlake i svucite presvlaku sjedala (slika br. 5.) Stavite dječje sje-dalo u poziciju broj "4", podignite podstavu sjedala, skinite kopču pojasa i stavite ju u stražnji džep. (slike 6. i 7.) Svucite dva elementa kopče s pojasa sigurnosnog sje-dala, potom ih stavite u stražnji džep, a stavite i sigurno-sni pojas na način sa slike br. 8. Vratite presvlaku, pojas što prolazi kroz noge, sigurnosni pojas i rameni jastuk.

PODEŠAVANJE POTPORNIKA GLAVE

- Kada podešavate potpornik glave prema visini glave djeteta, rameni jastuci i pojasevi što prolaze nad ra-menima automatski se podešavaju. Povučite ručicu za podešavanje potpornika glave (A) i povucite potpornik glave do odgovarajuće visine (slika br. 9.) Provjerite, jeste li potpornik glave podesili u odgovarajući položaj: donji dio treba biti upravo iznad ramena djeteta ili malo više (slika br. 10.)

PDEŠAVANJE SIGURNOSNIH POJASEVA ZA DRŽANJE DJETETA

- Stisnite dugme za podešavanje (K) i izvucite pojas (G) u cijeloj njegovoj duljini (slika br. 11.) Otvorite sigurno-snu kopču (E) i polegnite dijelove pojasa u bočnom smijeru (slika br. 12.) Stavite djeteta u sjedalo, zatvorite kopču sigurnosnoga pojasa (E) i stegnite sigurnosni pojas što prolazi nad ramenita time da povučete do odgovarajućega položaja regulacijsku laj-snu (G) (slika br. 13.) Pozor: u interesu sigurnosti važno je stegnuti sigurnosni pojas dječjeg sjedala na način da između pojasa i djeteta bude najmanje razmaka od jednog prsta (slika br. 14.) Napomena: Sigurnosni pojas neka nije labav i neka nije podvnut.

РУССКИЙ

УСТАНОВКА ДЕТСКОГО АВТОМОБИЛЬНОГО КРЕСЛА

- Для удобства вашего ребенка имеется четыре положения наклона детского автомобильного кресла. (рис. 1). Примечание: при использовании в качестве группы 0+ спинка должна быть отрегулирована

в положении «4». Дети до 18 месяцев должны использовать соответствующий редуктор.

УДАЛЕНИЕ РЕМНЕЙ БЕЗОПАСНОСТИ

- Снимите плечевые ремни с разъема (Z) (рис. 2). Снимите ремень: снимите ремень (D) с соединительной пластины (Q), как показано (рис.3, 4). Снимите подкладку: расстегните пряжки и снимите подкладку сиденья (рис. 5). Отрегулируйте положение сиденья в положении «4», поднимите мягкую подкладку сиденья, снимите пряжку и вставьте ее в задний карман (рис.6, 7). Снимите два компонента пряжки с ремня, поместите их в задний карман и установите ремешок так, как показано на рисунке (рисунок 8). Повторите в обратном порядке.

РЕГУЛИРОВКА ПОДГОЛОВНИКА

- Регулировка высоты подголовника до высоты роста ребенка, плечевых ремней и ремня безопасности будет регулироваться синхронно. Потяните ручку регулировки подголовника (A) и переместите подголовник на правильную высоту (рис. 9). Убедитесь, что подголовник отрегулирован в правильном положении, так что нижняя часть подголовника находится на одном уровне или немного выше плеча ребенка (рис. 10).

ОТРЕГУЛИРУЙТЕ РЕМНИ БЕЗОПАСНОСТИ РЕБЕНКА

- Нажмите кнопку регулировки (K) и потяните ремень (G) на максимальную длину (рис. 11). Отпустите защитную пряжку (E) и поместите ремень на боковую поверхность крышки (рис. 12). Разместите ребенка на автокресле, закрепите защитную пряжку (E) и закрепите ремень безопасности, потянув регулировочный ремень (G) ремень должен плотно прилегать, но не давить (рис. 13). Предупреждение: для обеспечения безопасности ребенка важно настроить ремень безопасности, чтобы между ремнем и ребенком можно было просунуть палец (рис. 14). Примечание: ремни безопасности не должны быть ослаблены или скручены.

NEDERLANDS

INSTELLING STOEL

- De stoel kan met de betreffende hendel in 4 posities ingesteld worden (I) (ill.1). Let op: als de eenheid als een 0+ groep wordt gebruikt, dient de rugsteun in positie '4' geplaatst te worden. Kinderen jonger dan 18 maanden moeten de juiste verkleiner gebruiken.

VERWIJDEREN VAN HET HARNAS

- Verwijder de schouderbanden (Z) van de verbinding (ill.2). Verwijder het harnas: trek de gordel (D) van de verbingsplaat (Q) (ill. 3, 4). Verwijder de stoelhoes: open de patronen en verwijder de stoelhoes (ill. 5). Stel de autostoel in positie "4", til de bekleding op, verwijder de gesp en plaats het terug in de achterzak (ill.6, 7). Trek de twee gespcomponenten uit het harnas, doe ze in de achterzak en fixeer het harnas zoals aangegeven (ill. 8). Plaats de hoës, band, harnas en schouderbanden weer terug.

INSTELLING HOOFDSTEUN

- Stel de hoofdsteun in naar de hoogte van het kind, de schouderbanden en de gordel worden synchroon ingesteld. Trek de hoofdseun instelhendel (A), en beweeg de hoofdsteun naar de gewenste hoogte (ill.9). Zorg ervoor dat de hoofdsteun in de juiste positie staat zodat het onderste deel van de hoofdsteun op gelijke hoogte is, of iets hoger dan de schouders van het kind (ill.10).

INSTELLEN VAN DE VEILIGHEIDSGORDELS VAN DE STOEL

- Druk de instelknop in (K) en trek de gordel (G) tot de maximale lengte (ill.11). Laat de veiligheids gesp los (E), en plaats de gordel op de zijkant van de hoës (ill.12). Plaats het kind in de stoel, sluit de veiligheids gesp (E), en bevestig de gordel door de instelband (G) tot de juiste strakheid te trekken (ill.13). Let op: het is belangrijk voor de veiligheid van het kind om het harnas zo in te stellen dat er niet meer dan één vinger ruimte is tussen het kind en het harnas (ill.14). NB.: de veiligheidsriem mag niet verdraaid of losgemaakt worden.

ROMANA

AJUSTAREA SCAUNULUI

- Scaunul poate fi ajustat în 4 poziții cu ajutorul manerului (I) (fig.1) Nota: când este folosit pentru grupa 0+, spatarul trebuie așezat în poziția '4'. Pentru copii sub 18 luni trebuie să folosiți reductorul.

INDEPARTAREA HAMULUI

- Îndepărtați centurile de umar din conectorul (Z) (fig.2). Îndepărtați hamul :trageți de centura (D) din placa conectoare (Q) așa cum vedeți în (fig.3,4). Îndepărtați husa scaunului :desfaceți elementele de fixare și scoateți husa de pe scaun (fig.5). Ajustați scaunul în poziția '4', ridicăți captuseala , îndepărtați catarama și așezați-o în buzunarul din spate (fig.6,7). Trageți cele două componente ale cataramei și fixați hamul așa cum arată în (fig.8). Reasamblați husa, curea, hamul și centurile de umar.

AJUSTAREA TETIEREI

- Reglarea înălțimii tetierei în concordanță cu înălțimea copilului, a centurilor de umar și a centurii de mijloc , se va face simultan. Trageți de manerul pentru reglarea tetierei (A) și mutați tetiera la înălțimea potrivită (fig.9). Asigurați-vă ca tetiera are înălțimea potrivită astfel încât partea de jos a tetierei este la același nivel sau ușor peste umarul copilului (fig.10)

AJUSTAREA CENTURILOR DE SIGURANȚA PENTRU COPIL

- Apasați pe butonul de reglaj (K) și trageți centura (G) la lungimea maximă (fig.11). Eliberați catarama de siguranță (E) , și așezați centura pe latura husei (fig.12). Așezați copilul pe scaun, blocați catarama de siguranță (E) și fixați centura de siguranță trăgând centura de reglaj (G) la o etanșeitate corespunzătoare (fig.13). Avertisment: este important pentru siguranța copilului să ajustați hamul, astfel încât să existe mai puțin spațiu decât un deget dintre ham și copil (fig.14). Notă: centura de siguranță nu trebuie să fie slăbită sau răscuită.

БЪЛГАРСКИ

ПРИСПОСОБЯВАНЕ НА СЕДАЛКАТА

- Седалката може да бъде пригодена в четири poziții с помощта на ръчката (I) (Фиг. 1). Забележка: Когато се използва за дете от Група 0+, облегалката трябва да бъде в позиция "4". За деца под 18 месеца трябва да се използва съответната подложка.

СВАЛЯНЕ НА ОБЕЗОПАСИТЕЛНИЯ КОЛАН

- Сваляте раменните колани от конектора (Z) (Фиг. 2). Сваляне на обезопасителния колан: Издърпайте колана (D) от свързващата част (Q), както е показано (Фиг. 3 и 4). Сваляне на tapiцерията: Натиснете автоматичните бутони и сваляте tapiцерията от седалката (Фиг. 5). Пригответе столчето в позиция "4", вдигнете подложката на седалката, сваляте катарамата и я поставете в задния джоб на столчето. (Фиг. 6, 7). Издърпайте двете части на катарамата от обезопасителния колан, поставете ги в задния джоб и пригответе обезопасителния колан, както е показано (Фиг. 8) Сглобете отново tapiцерията, коланът за между крачетата, обезопасителния колан и раменните колани.

ПРИСПОСОБЯВАНЕ НА ОБЛЕГАЛКАТА

- Трябва да пригответе височината на облегалката към

височината на детето, раменните колани и колана на седалката синхронизирано. Издърпайте ръчката за регулиране на облегалката (A) и нагласете облегалката на правилната височина (Фиг. 9) Уверете се, че облегалката е пригодена към правилната позиция, така че долната част на облегалката е на нивото или малко по-високо от раменете на детето.

ПРИСПОСОБЯВАНЕ НА ОБЕЗОПАСИТЕЛНИТЕ КОЛАНИ НА СЕДАЛКАТА

- Натиснете копчето за регулиране (K) и издърпайте колана (G) на максимална дължина (Фиг. 11). Освободете катарамата (E) и поставете колана отстрани на столчето (Фиг. 12). Поставете детето на седалката, заключете катарамата (E) и затегнете колана на седалката като издърпате колана (G) колкото е необходимо (Фиг. 13). Внимание: С оглед безопасността на детето е важно да приспособите обезопасителния колан, така че да има по-малко от един пръст разстояние между колана и детето (Фиг. 14). Забележка: Обезопасителният колан не трябва да е отпуснат или усукан.

.: تحقق من أن مسند الرأس في الموضع الصحيح (الشكل 9) يجب أن يكون الجزء السفلي من مسند الرأس أعلى قليلاً من (الشكل 10) الكتفين أو أعلى قليلاً

تعدیل احزمة أمان الطفل

- إلى (G) واسحب الشريط (K) اضغط على مقبض المنظم و قم (E) أقصى طول له (شكل 11) افتح مشبك الأمان بترتيب أجزاء الشريط إلى الجانب (الشكل 12) وضع الطفل وتشدّد حزام الأمان، (E) على المقعد، قفل مشبك السلامة (Fig.13). بشكل صحيح (G) عن طريق سحب حزام المنظم الحزام بحيث يتروك أقل من إصبع واحد بعيداً عن الحزام والطفل) الشكل 14 (ملاحظة: ال يجب أن يكون حزام الأمان مسترخياً أو ملتوياً

العربية

ضبط المقعد

- (1) يمكن إمالة المقعد في 4 مواضع بواسطة الرفاعة . ملاحظة: عندما تستخدم لمجموعة +0، ضع (الشكل 1) مقعد في موقف 4 واستخدام المنخفض للأطفال دون سن 18 شهرا

إزالة الحزام

فصل تسخير من الموصل (Z) (الشكل

2).

- إزالة الحزام: افصل الشريط (D) عن لوحة التوصيل (Q)، انظر (الشكل 3، 4). إزالة الطلاء: فتح أزرار الضغط على الغطاء وإزالة الغطاء (الشكل 5). اضبط المقعد إلى الموضع 4، وارفع وسادة المقعد، وأزل المشبك وأدخله في الجيب الخلفي (الشكل 6، 7). قم بإزالة المكونين من مشبك الحزام ووضعهما في الجيب الخلفي، و قم بتثبيت الحزام كما هو مبين في الشكل 8. استبدال الغطاء، ضام الساق، حزام وتسخير.

تعدیل مسند الرأس

- ضبط ارتفاع مسند الرأس وفقاً لحجم الطفل، تسخير • وحزام يتم تعديلها في وقت واحد تلقائياً. اسحب ذراع ضبط وضبط مسند الرأس إلى الارتفاع الصحيح (A) مسند الرأس

Group 0+

0-13 kg

0-18 m



1

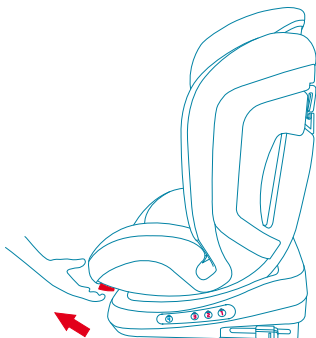

13



2

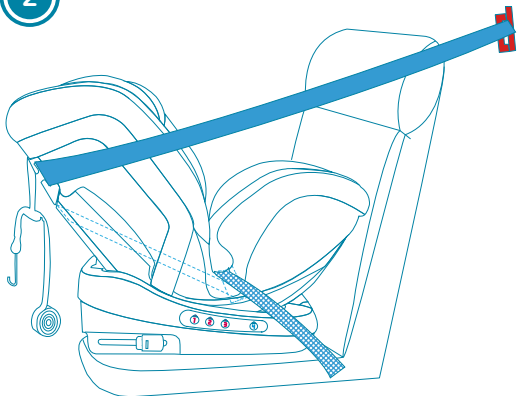

3

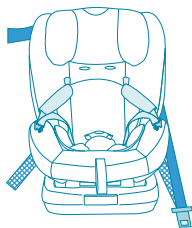
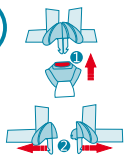

14

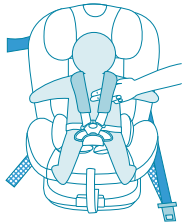
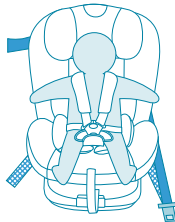
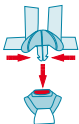
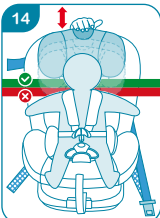

4

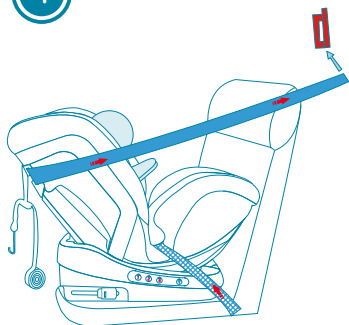

IT- In caso di dubbio consultare il costruttore o il rivenditore. **EN-** If in doubt, consult either the child restraint manufacturer or the retailer. **DE-** Im Zweifelsfall kann der Hersteller oder der Einzelhändler befragt werden. **FR-** En cas de doute, s'adresser au revendeur ou au fabricant. **ES-** En caso de duda consultar el productor o el punto de venta. **PT-** Em caso de dúvida, consulte o fabricante do dispositivo de retenção ou o vendedor. **SI-** Če ste v dvomih, se posvetujte s proizvajalcem ali trgovcem. **HU-** Kérdés esetén vegye fel a kapcsolatot a gyártóval vagy a viszonteladóval. **HR-** U slučaju pitanja kontaktirajte proizvođača ili distributera. **RU-** В случае возникновения сомнений обратитесь за помощью к производителю или своему продавцу. **NL-** Indien u niet zeker bent, contacteer dan de fabrikant of distributeur van de kinderstoel. **RO-** Dacă aveți îndoieli, consultați producătorul de scaune pentru copii sau vânzătorul cu amănuntul. **BG-** В случай на съмнение се консултирайте с производителя или с търговеца. **AR-** إذا كنت في شك، اتصل بالبايع أو الشركة المصنعة.

ITALIANO

INSTALLAZIONE GRUPPO 0+ (0-13kg)

Cintura auto a 3 punti (universale)

Il gruppo 0+ è destinato a un bambino di peso 0-13 kg (circa 0-18 mesi). Per bambini di peso inferiore a 9 kg il sedile deve essere installato rivolto nella direzione opposta a quella di marcia. Si raccomanda l'installazione con seggiolino rivolto nella direzione opposta a quella di marcia per bambini fino a 13 kg.

1. Seggiolino rivolto nella direzione opposta a quella di marcia: quando si installa il seggiolino rivolto nella direzione opposta a quella di marcia, utilizzare il riduttore (M) e azionando la maniglia (I) reclinare la seduta in posizione "4" (fig.13).

2. Cinture di sicurezza dell'auto attraverso la base: estrarre tutta la cintura di sicurezza, passare la cintura di sicurezza attraverso il seggiolino come mostrato.

3. Fissare il bambino: aprire la fibbia di sicurezza (E), premere il regolatore (K) e tirare il cinturino (D) fino ad avere la lunghezza massima; posizionare il bambino e regolare l'altezza del poggiatesta (A) (fig.14). Chiudere la fibbia e tensionare il cinturino di sicurezza tirando la cinghia del regolatore (G) in modo corretto (Fig.13). Attenzione: per la sicurezza è importante tirare il cinturino in modo che ci sia meno di un dito di distanza tra cinturino e bambino.

4. Fissare il seggiolino al veicolo: Tirare la cintura di sicurezza dell'auto attraverso il sedile di sicurezza e inserire la linguetta della fibbia nella fibbia del veicolo.

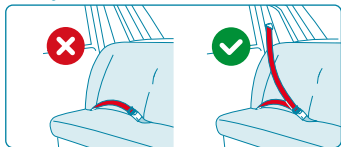

ENGLISH

INSTALLATION AS GROUP 0+ (0-13kg)

3 point belt (Universal)

Group 0+ is for children from 0 up to 13kg (about 0-18 months). For child weighting less than 9kg the seat must be installed rearward facing. It is recommended to use the product in the rearward facing position till the child weight 13kg.

1. Seat in rearward facing position: when you install the seat in the rearward facing position, use the reducer (M), pull the handle (I) and adjust the seat angle to position "4" (fig.13).

2. Car safety belts through the base: Pull out the seat belt entirely, pass the seat belt through the seat as shown.

3. Fasten the child: release safety buckle (E), press the button (K) pull out the harness (D) to the maximum length; place the child and adjust the height of the headrest (A) (fig.14). Lock the buckle and pull the retractor belt (G) to the right tightness. Warning: it is important for the safety of the child to adjust the harness, so that there should be less than a finger gap between the harness and child .

4. Fix the seat to the vehicle: Pull the seat belt through the safety seat and insert the buckle tongue in the vehicle buckle.

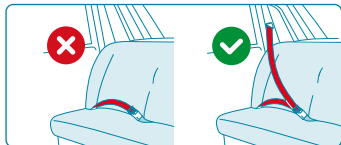

DEUTSCH

EINBAU ALS GRUPPE 0+ (0-13 kg)

3-Punkt-Fahrzeugsicherheitsgurt (universal)

Die Gruppe 0+ ist für Kinder mit einem Körpergewicht von 0-13 kg (ca. 0-18 Monate) vorgesehen. Für Kinder mit einem Körpergewicht unter 9 kg muss der Sitz entgegen der Fahrtrichtung eingebaut werden. Für Kinder mit einem Körpergewicht bis zu 13 kg wird empfohlen, den Kindersitz entgegen der Fahrtrichtung einzubauen.

1. Kindersitz entgegen der Fahrtrichtung: Wenn Sie den Kindersitz entgegen der Fahrtrichtung einbauen, verwenden Sie die Sitzverkleinerung (M) und verstellen Sie den Kindersitz mit dem Verstellgriff (I) auf Position „4“ (Abb. 13).

2. Fahrzeugsicherheitsgurt durch das Sitzunterteil: Ziehen Sie den Sicherheitsgurt ganz heraus und führen Sie ihn wie gezeigt durch den Kindersitz.

3. Sichern des Kindes: Öffnen Sie das Gurtschloss (E), drücken Sie die Verstelleinrichtung (K) und ziehen Sie

das Gurtband (D) bis zur maximalen Länge heraus; setzen Sie das Kind in den Sitz und verstellen Sie die Höhe der Kopfstütze (A) (Abb.14). Schließen Sie das Gurtschloss und straffen Sie den Kindersicherheitsgurt richtig, indem Sie am Gurtband der Verstelleinrichtung (G) ziehen (Abb. 13). Achtung: Für die Sicherheit ist es wichtig, den Gurt so zu straffen, dass der Raum zwischen Gurt und Kind weniger als eine Fingerbreite beträgt.

4. Befestigen des Kindersitzes im Fahrzeug:

Ziehen Sie den Fahrzeugsicherheitsgurt durch den Kindersitz und stecken Sie die Schlosszunge in das Gurtschloss des Fahrzeugs.

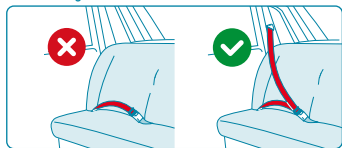

FRANÇAIS

INSTALLATION GROUPE 0+ (0-13 kg) Ceinture auto 3 points (universelle)

Le groupe 0+ est prévu pour les enfants jusqu'à 13 kg (0-18 mois env.). Pour les enfants pesant moins de 9 kg, le siège doit être installé dos à la route. Il est recommandé d'installer le siège dos à la route pour tous les enfants pesant moins de 13 kg.

1. Siège installé dos à la route: en cas d'installation du siège dos à la route, utiliser le réducteur (M) et utiliser le levier (I) pour incliner le siège en position 4 (fig.13).

2. Ceinture de sécurité de la voiture autour de la base: dérouler toute la ceinture de sécurité et la faire passer à travers le siège comme indiqué.

3. Fixation de l'enfant: ouvrir la boucle de sécurité (E), appuyer sur le régulateur (K) et tirer la ceinture (D) au maximum de sa longueur avant d'installer l'enfant et de régler la hauteur de l'appui-tête (A) (fig.14). Fermer la boucle et tendre la ceinture de sécurité en tirant correctement la sangle du régulateur (G) (Fig. 13). Attention : pour la sécurité de l'enfant, tendre la ceinture de façon à laisser moins d'un doigt de distance entre la ceinture et l'enfant.

4. Fixer le siège au véhicule: Tirer la ceinture de sécurité de la voiture à travers le siège de sécurité et introduire l'embout de la boucle dans le cliquet du véhicule.

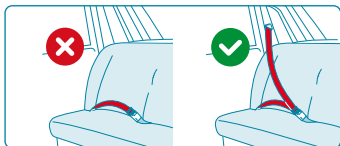

ESPAÑOL

INSTALACION GRUPO 0+ (0-13Kg)

Cinturón de 3 puntos de seguridad (universal)

El grupo 0+ está destinado a un niño de 0-13Kg de peso (0-18 meses aproximadamente). Para niños de peso inferior a 9Kg el asiento tiene que ser instalado en la dirección opuesta al sentido de la marcha. Se recomienda la instalación con la silla de auto colocada en la dirección opuesta al del sentido de marcha para niños hasta 13Kg.

1. Silla de auto en la dirección opuesta al del sentido de marcha: cuando se instala la silla de auto en la dirección contraria al del sentido de marcha, utilizar el reductor (M) y accionando la manija (I) reclinar el asiento en posición "4" (fig.13).

2. Cinturón de seguridad del auto a través de la base: extraer todo el cinturón de seguridad, pasar el cinturón de seguridad a través de la silla de auto como mostrado.

3. Fijar el niño: abrir la hebilla de seguridad (E), presionar el regulador (K) y jalar el cinturón (D) hasta obtener la máxima longitud; colocar el niño y regular la altura del reposacabeza (A) (fig.14). Cerrar la hebilla y tensar el cinturón de seguridad jalando la correa del regulador (G) en modo correcto (fig.13). Atención: para la seguridad es importante jalar el cinturón de manera que haya menos de un dedo de distancia entre el cinturón y el niño.

4. Fijar la silla de auto en el vehículo: Jalar el cinturón de seguridad del vehículo a través el asiento de seguridad e insertar la lengüeta de la hebilla en la hebilla del vehículo.



PORTUGUÊS

INSTALAÇÃO como Grupo 0+ (0-13 kg) Cintos de 3 pontos (Universal)

O Grupo 0+ é para crianças dos 0 até 13 kg (cerca de 0-18 meses). Para crianças com peso inferior a 9 kg, a cadeira auto deve ser instalada de costas para a estrada. Recomenda-se usar o produto de costas para a estrada até que a criança pese 13 kg.

1. Cadeira Auto na posição de costas para a estrada: quando se instala a cadeira auto de costas para a estrada, utilizar o redutor (M), puxar a alavanca (I) e ajustar o ângulo do assento para a posição "4" (Fig. 13).

2. Cintos de segurança do carro através da base: puxar completamente o cinto de segurança, passar o cinto através do assento, conforme mostrado.

3. Apertar o cinto de segurança à criança: libertar fivela de segurança (E), pressionar o botão (K) puxar os cintos (D) para o comprimento máximo; Colocar a criança e ajustar a altura do encosto de cabeça (A) (Fig. 14). Bloquear a fivela e puxar o cinto retractor (G) para a tensão certa. Aviso: é importante para a segurança da criança, ajustar o cinto até que haja folga de menos do que um dedo entre o arnês e a criança.

4. Fixar a cadeira auto ao veículo: puxar o cinto de segurança do veículo através da cadeira de segurança e inserir a lingueta da fivela na fivela do veículo.



SLOVENŠČINA

NAMESTITEV 0+ STAROSTNA SKUPINA (0-13 KG)

3 točkovni (univerzalni) avtomobilski varnostni pas

Avto sedeži 0+ so proizvedeni za otroke od 0 do 13 kg (približno 0-18 mesecev). Za otroke teže, manjše od 9 kg, mora biti sedež nameščen proti nazaj. Priporočljivo je, da izdelek uporabite v položaju, obrnjen nazaj, do otroške teže 13 kg.

1. Sedež v položaju, obrnjen nazaj: ko namestite sedež v obrnjenem položaju, uporabite reduktor (M), potegnite ročico (I) in nastavite sedeža v položaj "4" (slika 13).

2. Kako potegniti varnostni pas za avtomobile skozi podnožje izdelka: Povsem izvlecite varnostni pas, potegnite varnostni pas skozi sedež, kot je prikazano.

3. Namestitev otroka: sprostite varnostno zaponko (E), pritisnite gumb (K), da potegnete snop (D) na največjo dolžino; namestite otroka in nastavite višino naslonjala za glavo (A) (slika 14). Zaklenite sponko in povlecite navjalo (G) do primerne tesnosti. Opozorilo: za varnost otroka je pomembno, da namestitev opravite tako, da mora biti prazno mesto za en prst med otrokom in pasom.

4. Pritrđite avto sedež za otroke na vozilo: Potegnite varnostni pas skozi varnostni sedež in vstavite zaponko v sponko vozila.



MAGYAR

BESZERELÉS 0+ KORCSOPORT (0-13 kg) ESETÉN

3 pontos (univerzális) autós biztonsági öv

A 0+ korcsoporthoz tartozó gyermeküléseket 0-13 kg közötti súlyú (kb. 0-18 hónapos) gyermekek részére tervezték. A 9 kg-nál kisebb gyermekek esetén a biztonsági gyermekülést menetiránynak háttal kell beszerelni. A biztonsági gyermekülés menetiránynak háttal történő beszerelését 13 kg-os súlyig javasoljuk.

1. Menetiránynak háttal beszerelt gyermekülés: amikor a biztonsági gyermekülést menetiránynak háttal szereli be, használja az ülészűkítőt (M) és a beállító karral (I) állítsa az ülést "4"-es pozícióba (13. ábra).

2. Jármű biztonsági övének átvezetése a gyermekülés alsó részén: húzza ki teljesen a biztonsági övet, majd vezesse át a biztonsági gyermekülésen az ábrán látható módon.

3. Gyermekek rögzítése: kapcsolja ki a biztonsági öv csatját (E), nyomja meg a szabályozó gombot (K) és húz-

za ki a gyermekülés biztonsági övét (D) teljes hosszában; helyezze a gyermeket az ülésbe és állítsa be a fejtámasz (A) magasságát (14. ábra). Kapcsolja össze a csatot és feszítse meg a biztonsági övet azzal, hogy megfelelően meghúzza a szabályozó hevedert (G) (13. ábra). Figyelem: a biztonság érdekében fontos meghúzni a biztonsági gyermekülés biztonsági övét úgy, hogy legalább egy ujjnyi távolság legyen az öv és a gyermek között.

4. Biztonsági gyermekülés rögzítése a járműhöz: Húzza ki az autó biztonsági övét és csúsztassa be a csat nyelvével a jármű csatjába.



HRVATSKI

MONTIRANJE KOD UZRASTA 0+ (0-13 kg) automobilski sigurnosni pojas na 3 točke (univerzalni)

Dječje sjedalo za uzrast 0+ projektirano je za djecu težine 0-13 kg (otpr. 0-18 mjeseci). U slučaju djeteta lakšega od 9 kg sigurnosno sjedalo montira se leđima prema smjeru vožnje. Montiranje sigurnosnoga sjedala leđima na smjer vožnje preporučuje se do težine 13 kg.

1. Dječje sjedalo montirano leđima prema smjeru vožnje: kada sjedalo montirate leđima prema smjeru vožnje koristite elementat za sužavanje sjedala (M) i ručicom za podešavanje (I) podesite sjedalo u poziciju "4" (slika br. 13.)

2. Prevođenje automobilsnoga sigurnosnog pojasa kroz donji dio dječjeg sjedala: potpuno izvucite sigurnosni pojas, potom ga provucite kroz dječje sjedalo kao na slici.

3. Vežanje djeteta: iskopčajte kopčicu sigurnosnoga pojasa (E) potom stisnite regulacijsko dugme (K) te izvucite sigurnosni pojas dječjeg sjedala (D) u cijeljoj njegovoj duljini; stavite dijete u sjedalo i podesite visinu potpornika glave (A) (slika br. 14.) Zakopčajte kopčicu i stegnite sigurnosni pojas time što povučete do odgovarajućega stanja regulacijsku lajsnu (G) (slika br. 13.) Pozor: U interesu sigurnosti pojasa sigurnosnoga sjedala važno je stegnuti tako, da između pojasa i djeteta bude najmanje razdaljine od jednog prsta.

4. Pričvršćenje sigurnosnoga dječjeg sjedala uz vozilo: Izvucite sigurnosni pojas automobila i ugurajte jezičak kopčice u kopčicu vozila.

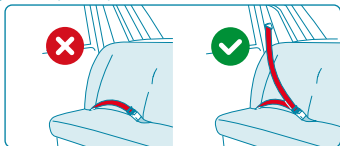

РУССКИЙ

**УСТАНОВКА КАК ГРУППА 0+ (0-13 кг)
3-х точечный ремень (универсальный)**

Группа 0+ предназначена для детей от 0 до 13 кг (около 0-18 месяцев). Автокресло устанавливается лицом против хода движения, ребенок крепится встроенными внутренними ремнями.

1. Положение лицом против хода движения: при установке автокресла лицом против хода движения используйте редуктор (M) и используйте ручку (I), чтобы отрегулировать сиденье в положение «4» (рис. 13).

2. Автомобильные ремни безопасности через основание: полностью вытащите ремень безопасности, пропустите ремень безопасности через сиденье, как показано на рисунке.

3. Пристегните ребенка: отпустите защитную пряжку (E), нажмите кнопку (K), вытащите ремень (D) на максимальную длину; поместите ребенка и отрегулируйте высоту подголовника (A) (рис. 14). Зафиксируйте пряжку и затяните страховочный ремень (G). Предупреждение: не разрешайте ребенку играть с пряжкой ремня. ремни не должны быть затянуты слишком туго.

4. Пристегните автокресло к автомобилю: потяните ремень безопасности автомобиля через сиденье и вставьте язычок пряжки в пряжку автомобиля.



NEDERLANDS

INSTALLATIE ALS GROEP 0+ (0-13KG) driepunts gordel (Universeel)

Groep 0+ is voor kinderen van 0 tot 13 kg (circa 0-18 maanden). In het geval van kinderen die minder wegen dan 9 kg, dient de stoel achteruitkijkend geïnstalleerd worden. Deze installatie is aanbevolen tot het kind 13 kg weegt.

1. Stoel in achteruitkijkende positie: wanneer u de stoel in achteruitkijkende positie installeert, gebruik de verkleiner (M), trek aan de hendel (I) en stel de hoek van de stoel in positie "4" (ill.13).

2. Gordel van auto door de basis: Trek de gordel volledig uit en voer de gordel door de stoel zoals aangegeven.

3. Het kind verzekeren: open de veiligheidsgesp (E), druk de knop in (K) trek het harnas volledig uit (D) tot maximale lengte; plaats het kind erin en stel de hoogte van de hoofdsteun in (A) (ill.14). Sluit de gesp en trek de riem aan (G) zodat deze goed vast zit. Let op: het is belangrijk voor de veiligheid van het kind om het harnas zo in te stellen dat er niet meer dan één vinger ruimte is tussen het kind en het harnas.

4. Fixeer de stoel in het voertuig: Trek de veiligheidsgordel door de stoel en bevestig deze aan de gesp van het voertuig.

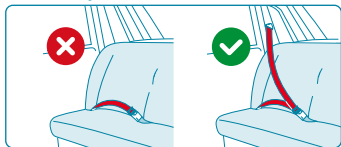

ROMANA

INSTALARE PENTRU GRUPA 0+(0-13KG) Centura prindere in 3 puncte(universala)

Grupul 0+ este destinat copiilor de la 0 până la 13 kg (aproximativ 0-18 luni). Pentru copii cu o greutate mai mică de 9 kg, scaunul trebuie să fie montat cu spatele la direcția de mers. Se recomandă utilizarea produsului în poziția orientată spre spate până când greutatea copilului este de 13 kg.

1. Scaun în poziție orientată spre spate: când montați scaunul în poziția orientată spre spate, folosiți reductorul (M), trageți mânerul (I) și reglați unghiul scaunului în poziția "4" (fig.13)

2. Centurile de siguranță ale autovehiculului prin bază: trageți complet centura de siguranță, treceți centura de siguranță prin scaun așa cum se arată.

3. Fixați copilul: eliberați catarama de siguranță (E), apăsați butonul (K) trageți cablajul (D) la lungimea maximă; Așezați copilul și reglați înălțimea tetierei (A) (fig.14). Încuiați catarama și trageți centura de retractare (G) la etanșeitatea corectă. Avertisment: este important pentru siguranța copilului să ajustați hamul, astfel încât să existe mai puțin de un deget decalajul dintre ham și copil.

4. Fixați scaunul pe vehicul: Trageți centura de siguranță prin scaunul de siguranță și introduceți capatul cataramei în catarama vehiculului.

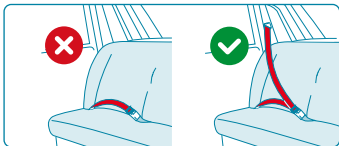

БЪЛГАРСКИ

МОНТАЖ ЗА ГРУПА 0+ (0-13 КГ.) ТРИТОЧКОВ КОЛАН (УНИВЕРСАЛНО)

Група 0+ е за деца от 0 до 13 кг. (около 0 - 18 месеца). За деца, които тежат по-малко от 9 кг., седалката трябва да бъде инсталирана обърната назад. Препоръчва се да използвате продукта по този начин, докато детето достигне 13 кг.

1. Седалка обърната назад: Когато монтирате седалката обърната назад, използвайте подложка (M), издърпайте ръчката (I) и пригответе седалката в позиция "4" (Фиг. 13)

2. Обезопасителни колани на превозното средство през основата: Издърпайте обезопасителния колан докрай и промушете през седалката, както е показано.

3. Обезопасяване на детето: Освободете катарамата (E), натиснете копчето за регулиране (K), издърпайте обезопасителния колан (D) на максимална дължина; поставете детето и пригответе височината на облегалката (A) (Фиг. 14). Заклучете катарамата и издърпайте прибиращия се колан (G). Внимание: С оглед безопасността на детето е важно да приспособите обезопасителния колан, така че да има по-малко от един пръст разстояние между колана и детето.

4. Монтиране седалката към превозното средство: Издърпайте предпазния колан на превозното средство през седалката и поставете езичето на катарамата в катарамата на превозното средство.



العربية

تثبيت المجموعة +0 (13-0) (كجم)

3-بوينت العالمي سيارة حزام

مجموعة +0 مخصصة للأطفال تصل إلى 13 كجم (18-0 أشهر تقريباً). بالنسبة للأطفال الذين يقل وزنهم عن 9 كجم، يجب تثبيت المقعد الذي يواجه الطريق. فمن المستحسن لتثبيت المقعد الخلفي إلى الطريق لجميع الأطفال الذين يقل وزنهم عن 13 كجم.

المقعد الخلفي: عند تثبيت المقعد الخلفي إلى الطريق 1. لإمالة المقعد في (I) واستخدام ذراع (M) استخدم المخفض (الشكل 13) موقف 4

حزام مقعد السيارة حول قاعدة: نتكشف حزام الأمان 2. بأكمله وجعلها تمر من خلال المقعد كما هو مبين

اضغط على منظم (E) تأمين الطفل: فتح مشبك السلامة 3. إلى كامل طول قبل تثبيت الطفل (D) وسحب الحزام (K) (الشكل 14 (A)) وضبط ارتفاع الطفل. من ضبط الرأس أعلق المشبك وشد حزام الأمان عن طريق سحب حزام بشكل صحيح (الشكل 13). الاهتمام: لسلامة (G) المنظم الطفل، وتمتد الحزام بحيث يترك أقل من إصبع المسافة بين الحزام والطفل

قمبل بتوص المقعد بالمركبة: اسحب حزام أمان يارةالس 4. من خلال مقعد الأمان وأدخل طرف المشبك في وعاء يارةالس

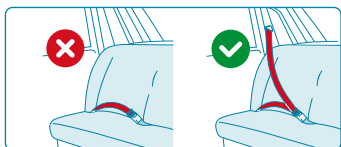



Group I

9-18 kg
9 m - 4 yr



1

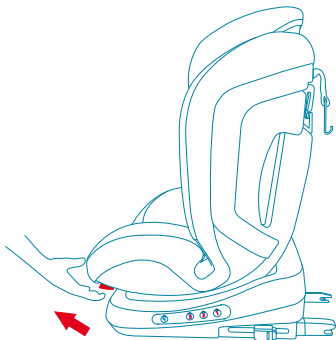

15



2

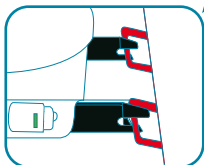
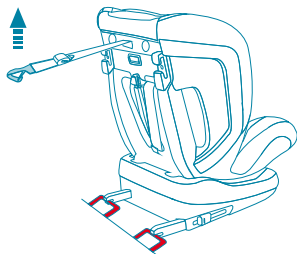
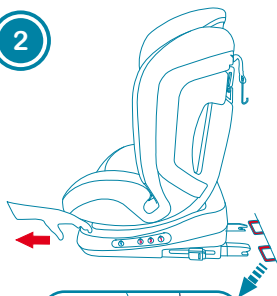

3

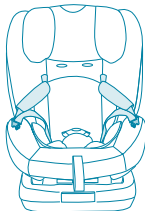
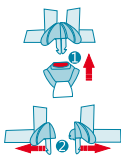

16

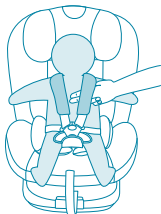
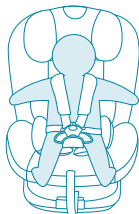
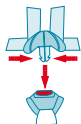
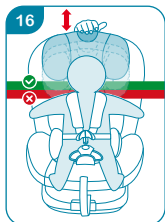

ITALIANO

INSTALLAZIONE GRUPPO I (9-18kg) ISOFIX + Top tether (universale)

Il gruppo I è per bambini con peso 9-18 kg (da 9 mesi a 4 anni). Attenzione: bambini sotto i 18 mesi e sotto 13kg devono utilizzare l'inserto (M).

1. Installare il sedile secondo la direzione di marcia: tirare la maniglia (I) e regolare l'angolo di seduta in posizione "1" o "2" o "3" (fig.15).

2. Installazione dei connettori ISOFIX:

AVVERTENZA

Controllare dove sono l'ancoraggio ISOFIX sul sedile del veicolo e l'ancoraggio del top tether. Riferimento: l'ancoraggio del top tether è generalmente posizionato nel baule o sul pavimento del veicolo. Si prega di leggere il manuale di istruzioni dell'auto o contattare il produttore dell'auto.

• Azionare la maniglia (H) per far fuoriuscire i connettori ISOFIX.

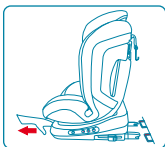

• Inserire i connettori ISOFIX (R) negli ancoraggi dell'auto, fino ad udire un chiaro "click": assicurarsi che appaiano i segnali verdi.

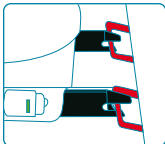

• Scuotere il sedile per verificare se è ben fissato; se il sedile non è stabile o i connettori ISOFIX sono allentati, rifare l'installazione.

Installazione del connettore top tether:

- Estrarre il cinturino (S), premendo il pulsante di rilascio (W)
- Agganciare il gancio sull'ancoraggio dell'auto.
- Tirare il cinturino (Y) per tensionare il cinturino top tether.

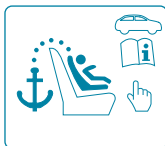
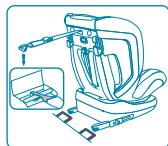

AVVERTENZA:

Appare un segnale verde sul dispositivo (W) quando si è raggiunta la tensione corretta.

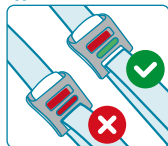

3. Fissare il bambino: aprire la fibbia di sicurezza (E), premendo il tasto (K) estrarre il cinturino (D) alla lunghezza massima; posizione il bambino e regolare l'altezza del poggiatesta (A) (fig.16). Chiudere la fibbia e tensionare il cinturino di sicurezza tirando la cinghia del regolatore (G) in modo corretto. Attenzione: per la sicurezza è importante tirare il cinturino in modo che ci sia meno di un dito di distanza tra cinturino e bambino.

ENGLISH

INSTALLATION AS GROUP I (9-18kg) ISOFIX+Top tether (Universal)

Group I seat is for children from 9 up to 18kg (9 months to 4 years). Attention: children under 18 months and under 13kg must use the reducer (M).

1. Install the seat in the forward facing position: pull the handle (I) and adjust the seat angle to position "1" or "2" or "3"(fig.15).

2. Installation of ISOFIX connectors:

NOTICE

Please check where the ISOFIX and top tether anchorages are on the vehicle seat. Reference: top tether anchorage is usually placed in the trunk or on the car floor. Please read the car instruction manual or contact the car manufacturer.

• Pull the handle (H) to make the ISOFIX connectors come out.

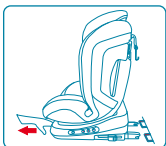

• Insert the ISOFIX connectors (R) into the car anchorage, until a clear "click" can be heard: make sure the green marks appear.

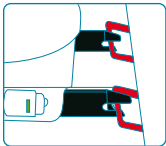

• Shake the car seat to check if it is well locked; if the seat is not stable or the ISOFIX connectors are loosened, please try again.

Installation of top tether LATCH:

- Pull out the LATCH (S), pressing the release button (W)
- Hang the hook on the car anchorage.
- Hold the other end of the LATCH to pull back (Y) and tighten the LATCH.

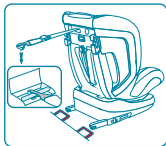

NOTICE:

Once the proper tightness is reached, a green mark appears.

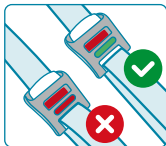

3. Fasten the child: release safety buckle (E), press

the button (K) pull out the harness (D) to the maximum length; place the child and adjust the height of the headrest (A) (fig.16). Lock the buckle and pull the retractor belt (G) to the right tightness. Warning: it is important for the safety of the child to adjust the harness, so that there should be less than a finger gap between the harness and child.

DEUTSCH

EINBAU GRUPPE I (9-18 kg)

ISOFIX + Top Tether (universal)

Die Gruppe I ist für Kinder mit einem Körpergewicht von 9-18 kg (9 Monate bis 4 Jahre) vorgesehen. Achtung: Für Kinder unter 18 Monaten und unter 13 kg ist der Einsatz (M) zu verwenden.

1. Einbau des Sitzes in Fahrtrichtung: Ziehen Sie am Griff (I) und stellen Sie den Sitzwinkel auf Position „1“, „2“ oder „3“ (Abb. 15).

2. Befestigung der ISOFIX-Rastarme:

WARNUNG

Prüfen Sie, wo sich die ISOFIX-Verankerung am Fahrzeugsitz und die Top Tether-Verankerung befinden. Hinweis: Die Top Tether Verankerung befindet sich normalerweise im Kofferraum oder am Boden des Fahrzeugs. Bitte schlagen Sie im Fahrzeughandbuch nach oder wenden Sie sich an den Autohersteller.

• Betätigen Sie den Griff (H), um die ISOFIX-Rastarme herauszuschieben.

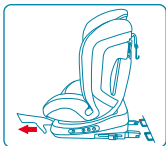

• Schieben Sie die ISOFIX-Rastarme (R) in die Verankerungen des Fahrzeugs ein, bis sie mit einem hörbaren Klick einrasten: Vergewissern Sie sich, dass die grünen Anzeigen erscheinen.

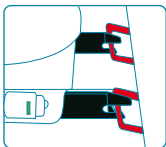

- Rütteln Sie am Sitz, um sicherzustellen, dass er richtig befestigt ist. Wiederholen Sie den Einbau, falls der Sitz nicht stabil ist oder die ISOFIX-Rastarme locker sitzen.

Befestigung des Top Tether-Hakens:

- Ziehen Sie den Gurt (S) heraus und drücken Sie die Löseknopf (W).
- Befestigen Sie den Haken an der Verankerung des Fahrzeugs.
- Ziehen Sie am Gurt (Y), um den Top Tether-Gurt zu spannen.

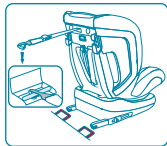

WARNING:

Wenn die richtige Spannung erreicht ist, erscheint eine grüne Anzeige auf der Einrichtung (W).

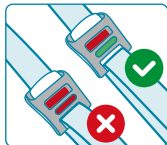

- 3. Sichern des Kindes:** Öffnen Sie das Gurtschloss (E), drücken Sie den Knopf (K) und ziehen Sie das Gurtband (D) bis zur maximalen Länge heraus; setzen Sie das Kind in den Sitz und verstellen Sie die Höhe der Kopfstütze (A) (Abb.16). Schließen Sie das Gurtschloss und straffen Sie den Kindersicherheitsgurt richtig, indem Sie am Gurtband der Verstelleinrichtung (G) ziehen. Achtung: Für die Sicherheit ist es wichtig, den Gurt so zu straffen, dass der Raum zwischen Gurt und Kind weniger als eine Fingerbreite beträgt.

FRANÇAIS

INSTALLATION GROUPE I (9-18 kg) ISOFIX + Top tether (universel)

Le groupe I correspond aux enfants d'un poids compris entre 9 et 18 kg (de 9 mois à 4 ans). Attention : les enfants de moins de 18 mois et pesant moins de 13 kg doivent toujours utiliser l'insert (M).

- 1. Installer le siège face à la route :** tirer le levier (I) et régler l'inclinaison en position 1, 2 ou 3 (fig.15).

2. Installation des connecteurs ISOFIX :

AVERTISSEMENT

Contrôler le point d'ancrage ISOFIX sur le siège du véhicule et celui du top tether. Repère : le point d'ancrage du top tether est généralement positionné dans le coffre ou sur le plancher du véhicule. Il est recommandé de lire le manuel d'instructions du véhicule ou de contacter le fabricant de ce dernier.

- Actionner le levier (H) pour extraire les connecteurs ISOFIX.

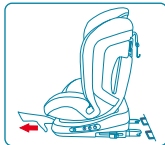

- Introduire les connecteurs ISOFIX (R) dans les points d'ancrage du véhicule jusqu'au déclic et vérifier que les signaux verts sont visibles.

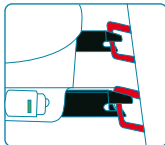

- Secouer le siège pour vérifier qu'il est solidement fixé : si le siège est instable ou que les connecteurs ISOFIX sont desserrés, réinstaller le tout.

Installation du connecteur top tether :

- Extraire la ceinture (S) en appuyant sur le bouton de débrayage (W)
- Fixer le crochet sur le point d'ancrage du véhicule.
- Tirer la ceinture (Y) pour tendre la ceinture top tether.

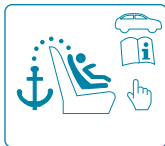
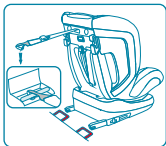

AVERTISSEMENT :

Un signal vert apparaît sur le dispositif (W) quand la tension est correcte.

3. Attacher l'enfant: ouvrir la boucle de sécurité (E) en appuyant sur le bouton (K) et extraire la ceinture (D) sur toute sa longueur ; installer l'enfant et régler la hauteur de l'appui-tête (A) (fig.16). Fermer la boucle et tendre la ceinture de sécurité en tirant la courroie du régulateur (G) Attention : pour la sécurité de l'enfant, tendre la ceinture de façon à laisser moins d'un doigt de distance entre la ceinture et l'enfant.

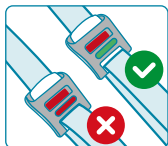

ESPAÑOL

INSTALACION GRUPO I (9-18Kg) ISOFIX + Top Tether (Universal)

El grupo I es para niños con peso 9-18Kg (de 9 meses a 4 años). Atención: niños con edad inferior a 18 meses y por debajo de 13Kg deben utilizar el reductor (M).

1. Instalar el asiento según la dirección de marcha: jalar la manija (I) y ajustar el ángulo del asiento en posición "1" o "2" o "3" (fig.15)

2. Instalación de los conectores ISOFIX

ADVERTENCIA

Controlar donde se encuentra el anclaje ISOFIX sobre el asiento del vehículo y el anclaje del top tether. Referencia: el anclaje del top tether está generalmente colocado en el baúl o en el piso del vehículo. Por favor leer el manual de instrucciones del automóvil o contactar el productor del automóvil.

• Accionar la manija (H) para hacer salir los conectores ISOFIX.

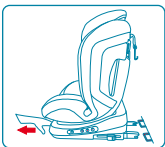

• Insertar los conectores ISOFIX (R) en los anclajes del automóvil, hasta escuchar un claro "click": asegurarse que aparezcan los señales de color verde.

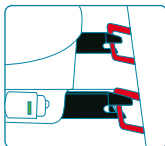

• Sacudir el asiento para verificar que esté bien fijado; si el asiento no es estable o los conectores ISOFIX están flojos, repetir la instalación.

Instalación del conector top tether:

- Extraer el cinturón (S), presionando el botón liberador (W).
- Enganchar el gancho al anclaje del automóvil.
- Jalar el cinturón (Y) para tensar el cinturón top tether.

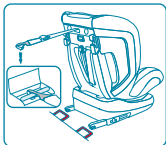

ADVERTENCIA

Un señal verde aparece en el dispositivo (W) cuando se ha alcanzado la correcta tensión.

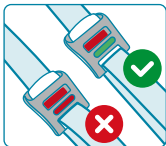

3. Fijar el niño: abrir la hebilla de seguridad (E), presionando el botón (K) extraer el cinturón (D) a su máxima longitud; colocar el niño y regular la altura del apoyacabeza (A) (fig.16). Cerrar la hebilla y tensar el cinturón de seguridad jalando la correa del regulador (G) en modo correcto. Atención: para la seguridad es importante jalar el cinturón de manera que haya al menos un dedo de distancia entre el cinturón y el niño.

PORTUGUÊS

INSTALAÇÃO como grupo I (9-18kg) ISOFIX + Top tether (Universal)

O Grupo I destina-se a crianças dos 9 aos 18 kg (9 meses a 4 anos). Atenção: crianças com menos de 18 meses e menos de 13 kg devem usar o redutor (M).

1. Instalar a cadeira auto no sentido da marcha: puxar a alavanca (I) e ajustar o ângulo do assento para a posição "1" ou "2" ou "3" (fig.15).

2. instalação dos conectores ISOFIX:

AVISO

Verificar no banco veículo, onde está a fixação ISOFIX e do Top Tether. Referência: a fixação do top tether é geralmente colocada no porta-malas ou no piso do carro. Por favor, leia o manual de instruções do carro ou contacte o seu fabricante.

• Puxar a alavanca (H) para fazer sair os conectores ISOFIX.

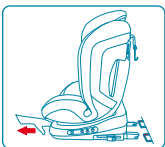

• Inserir os conectores ISOFIX (R) à fixação do carro, até ouvir claramente um "clique": Certificar-se que as marcas verdes aparecem.

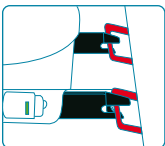

• Abanar a cadeira auto para verificar se está bem fixa; Se a cadeira auto não estiver estável ou os conectores ISOFIX estiverem soltos, proceder novamente à instalação.

Instalação do conector Top Tether:

- Puxar a correia (S), pressionando o botão de liberação (W)
- Prender o gancho no ponto de fixação do carro.
- Puxar o cinto (Y) para apertar a correia Top Tether.

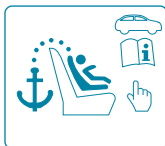
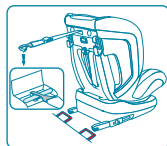

AVISO:

Uma vez atingida a tensão adequada, aparece um sinal verde.

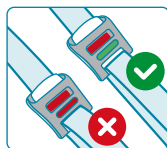

3. Colocar a criança: abrir a fivela de segurança (E), pressionar o botão (K) puxar os cintos (D) para o comprimento máximo; Colocar a criança e ajustar a altura do encosto de cabeça (A) (Fig. 16). Fechar a fivela e puxar o cinto do retractor (G) para a tensão adequada. Aviso: é importante, para a segurança da criança, ajustar o cinto até que haja folga de menos do que um dedo entre o amês e a criança.

SLOVENŠČINA

NAMESTITEV ZA STAROSTNO SKUPINO I (9-18 kg)

ISOFIX + Top tether (Univerzalno)

Sedež skupine I za otroke od 9 do 18 kg (od 9 mesecev do 4 let). Pozor: otroci, mlajši od 18 mesecev in mlajši od 13 kg, morajo uporabiti redutor (M).

1. Namestite avto sedeža za otroke v smeri vožnje: potegnite ročico (I) in nastavite kot sedeža v položaj "1" ali "2" ali "3" (slika 15).

2. Vgradnja priključkov ISOFIX:

POZOR

Preverite, kje so pritrdišča ISOFIX in zgornja pritrdišča top tether na sedežu vozila. Sklic: pritrdišče top tether zgornjega priveznika je običajno nameščeno v prtljažniku ali na tleh avtomobila. Preberite navodila za uporabo avtomobila ali se obrnite na proizvajalca avtomobila.

• Potegnite ročaj (H), da se prikažejo ISOFIX konektorji.

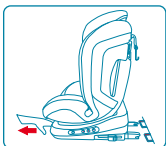

• Vstavite priključke ISOFIX (R) v pritrdišče za vozilo, dokler se ne zasliši jasan "klik": prepričajte se, da so zelene oznake prikazane.

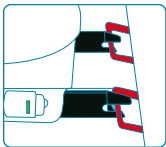

• Stresite sedež, da preverite, ali je dobro zaklenjen; Če sedež ni stabilen ali so priključki ISOFIX popustljivi, poskusite znova.

Namestitve top tether zaponke:

- Izvlčite zaponko (S), pritisnite gumb za sprostitvev (W)
- Obesite kavelj na sidrišče.
- Zategnite povezavo z drugim koncem (Y) do napetosti top tether traku.

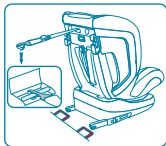

POZOR:

Ko je dosežena ustrezna tesnost (W), se prikaže zelena oznaka.

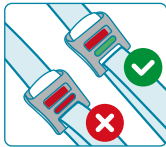

3. Pritrdite otroka: sprostite varnostno zaponko (E), pritisnite gumb (K), da potegnete snop (D) na največjo

dolžino; nastavite otroka in nastavite višino naslonjala za glavo (A) (slika 16). Zaklenite sponko in povlecite navijalo (G) do tesnosti. Opozorilo: za varnost otroka je pomembno, da namestitev opravite tako, da mora biti prazno mesto za en prst med otrokom in pasom.

MAGYAR

BESZERELÉS I-ES KORCSOPORT (9-18 kg) ESETÉN

ISOFIX + Top tether (univerzális)

Az I-es korcsoportú gyermekülést 9-18 kg közötti (9 hónap és 4 év közötti) gyermekek részére tervezték. Figyelem: 18 hónapnál fiatalabb és 13 kg-nál könnyebb gyermekek esetén használni kell a szűkítő betétet (M).

1. Biztonsági gyermekülés menetiránynak megfelelő beszerelése: húzza meg a kart (I) és állítsa az ülés dőlését „1”-es, „2”-es vagy „3”-as pozícióba (15. ábra).

2. ISOFIX csatlakozók beszerelése:

FIGYELMEZTETÉS

Ellenőrizze, hova szerelték be az ISOFIX tartókengyeleket a jármű ülésére, illetve a top tether tartókengyeleket. Hivatkozás: a top tether tartókengyeleket általában a csomagterbe vagy a jármű padlózatára szerelték. Kérjük, hogy olvassa el a jármű használati útmutatóját vagy vegye fel a kapcsolatot a jármű gyártójával.

• Működtesse a kart (H) az ISOFIX csatlakozók kivezetéséhez.



• Csúsztassa be az ISOFIX csatlakozókat (R) a jármű tartókengyeleibe egészen addig, míg egy kattánó hangot nem hall: ellenőrizze, hogy megjelennek-e a zöld jelzések.

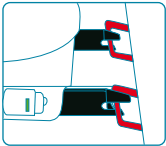

• Mozgassa meg a gyermekülést, hogy megnézze, hogy megfelelően rögzítette; ha az ülés nem áll stabilan, vagy az ISOFIX csatlakozók lazák, akkor végezze el újra a beszerelést.

Top tether csatlakozó beszerelése:

- Húzza ki a csatlakozót (S) azzal, hogy megnyomja kioldó gombot (W).
- Akassza a csatlakozót az autó tartókengyelére.
- Húzza meg a csatlakozó másik végét (Y), hogy megfeszítse a top tether hevedert.

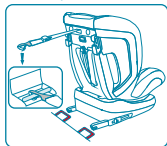

FIGYELMEZTETÉS:

Megjelenik egy zöld színű jelzés a berendezésen (W) akkor, amikor megfelelően feszített a szij.

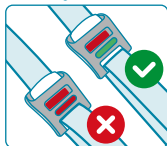

3. Gyermekek rögzítése: kapcsolja ki a biztonsági öv csatját (E), nyomja meg a szabályozó gombot (K) és húzza ki a biztonsági övet (D) teljes hosszában; helyezze a gyermeket az ülésbe és állítsa be a fejtámasz (A) magasságát (16. ábra). Zárja össze a csatot és feszítse meg a biztonsági övet úgy, hogy a beállító hevedert (G) megfelelően meghúzza. Figyelem: a biztonsági érdekében fontos meghúzni a biztonsági gyermekülés biztonsági övét úgy, hogy legalább egy ujnyi távolság legyen az öv és a gyermek között.

HRVATSKI

MONTIRANJE KOD UZRASTA I. (9-18 kg) ISOFIX + Top tether (univerzalni)

Dječje sjedalo za uzrast grupe I. projektirano je za djecu između 9-18 kg (starosti između 9 mjeseci i 4 godine) Pozor: u slučaju djece mlađe od 18 mjeseci i lakše od 13 kg valja koristiti elemenat za sužavanje sjedala (M)

1.Montiranje sigurnosnog sjedala u smjeru

vožnje: povucite ručicu (I) i podesite nagutost sjedala u jednu od pozicija "1", "2" ili "3" (slika br. 15.)

2.Montiranje ISOFIX priključnih elemenata: UPOZORENJE

Provjerite gdje su namontirani ISOFIX pričvrсни jahači na sjedalo vozila, odnosno provjerite top tether pričvrсни jahače. Pozivanje: top tether pričvrсни jahači obično su montirani u prtljažnik ili na pod vozila. Molimo pročitatite uporabne upute vozila ili kontaktirajte proizvođača vozila.

• Aktivirajte ručicu (H) za izvođenje ISOFIX priključnika.



• Ugurajte ISOFIX priključnike (R) u pričvrсни jahače vozila sve dotle dok ne čujete da je kliknuo: provjerite, pojavljuju li se zelene oznake.

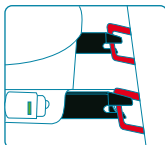

• Mičite dječje sjedalo kako biste se uvjerali, jeste li ga valjano pričvrstili; ako sjedalo ne stoji stabilno ili su ISOFIX priključnici labavi, ponovite montiranje.

Montiranje top tether priključnika:

- Izvučite priključnik (S) time što ćete stisnuti dugme za otvaranje (W).
- Ovjesite priključnik o pričvrсни jahač vozila.
- Povucite drugi kraj priključnika (Y) kako biste stegli top tether lajsnu.

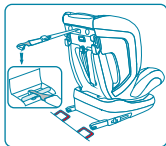

UPOZORENJE:

Kada je pojas stegnut na odgovarajući način, tada se na uređaju (W) pojavljuje zelena oznaka.

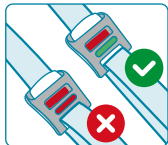

3. Vežanje djeteta: iskopčajte kopču sigurnosnoga pojasa (E) potom stisnite regulacijsko dugme (K) te izvucite sigurnosni pojas dječjeg sjedala (D) u cijeloj njegovoj duljini; stavite dijete u sjedalo i podesite visinu potpornika glave (A) (slika br. 16.) Zakopčajte kopču i stegnite sigurnosni pojas time što povučete do odgovarajućega stanja regulacijsku lajsnu (G). Pozor: U interesu sigurnosti pojas sigurnosnoga sjedala važno je stegnuti tako, da između pojasa i djeteta bude najmanje razdaljine od jednog prsta.

РУССКИЙ

УСТАНОВКА КАК ГРУППА I (9-18 кг) ISOFIX + ремень безопасности TOP TETHER (универсальный)

Группа I для детей от 9 до 18 кг (от 9 месяцев до 4 лет).
Внимание: дети до 18 месяцев и менее 13 кг должны использовать редуктор (M).

1. Установите автокресло в соответствии с направлением движения: потяните ручку (I) и отрегулируйте угол наклона сиденья до положения «1» или «2» или «3» (рис. 15).

2. Установка для ISOFIX

ВНИМАНИЕ

В автомобиле, между спинкой и сиденьем, устанавливаются две металлические скобы на расстоянии 28 см друг от друга, за которые закрепляются замки системы. Обычно, в этих местах есть условные обозначения. Они могут быть в виде круга или квадрата с изображением ребенка в автокресле или надписью «Isofix», иногда их закрывают пластиковыми заглушками. В основном эти крепления есть только на заднем сиденье машины, но в некоторых моделях определенных марок и на переднем.

В некоторых машинах Isofix представляет собой металлические скобы без каких-либо значков и надписей. В более старых моделях они могут быть спрятаны между спинкой и сиденьем и не видны сразу. Их наличие проверяется рукой.

• Потяните ручку (H), чтобы вывести разъемы ISOFIX.



• Вставьте разъемы ISOFIX (R) в крепление автомобиля до тех пор, пока не услышите четкий «щелчок»: убедитесь, что отображаются зеленые метки.

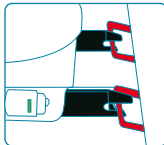

• Встряхните сиденье, чтобы проверить, надежно ли оно закреплено; если сиденье не стабильно, а разъемы ISOFIX свободны, повторите установку.

Установка для LATCH:

- Вытяните LATCH (S), нажимая кнопку разблокировки (W)
- Закрепите крюк на креплении автомобиля.
- Удерживайте другой конец LATCH, чтобы отступить (Y) и затянуть LATCH.

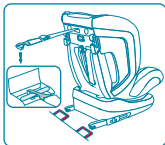

ВНИМАНИЕ:

После достижения правильного соединения появляется зеленая метка.

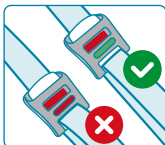

3. Пристегните ребенка: отпустите защитную пряжку (E), нажмите кнопку (K), отпустите ремень (D) на максимальную длину; поместите ребенка и отрегулируйте высоту подголовника (A) (рис. 16). Зафиксируйте пряжку и натяните защитный ремень (G). Пряжка ремней безопасности автомобиля расширяется достаточно легко, что обеспечивает возможность быстро освободить ребенка из автокресла в случае аварии. В связи с этим не позволяйте детям играть с пряжкой ремней безопасности.

• Schud de autostoel om te controleren of het goed vastzit; als de stoel onstabiel is of als de ISOFIX bevestigingspunten los zijn, herhaal de vorige stap.

Top tether LATCH installatie:

- Trek de LATCH(S) uit door op de loslaatknop te drukken (W).
- Hang de haak aan de ankering van de auto.
- Houd de andere kant van de LATCH vast om terug te trekken (Y) en span de LATCH aan.

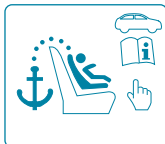
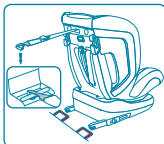

NEDERLANDS

INSTALLATIE ALS GROEP I (9-18KG) ISOFIX+Top tether (Universeel)

Groep I stoel is voor kinderen van 9 tot 18kg (9 maanden tot 4 jaar). Let op: kinderen jonger dan 18 maanden en lichter dan 13 kg moeten een verkleiner gebruiken (M).

1. Installatie van de stoel in vooruitkijkende positie: trek aan de hendel (I) en stel de hoek van de stoel in in positie "1" of "2" of "3"(ill.15).

2. Installatie van ISOFIX bevestigingen:

WAARSCHUWING

Controleer of de ISOFIX en top tether bevestigingspunten aanwezig zijn op de autostoel. Referentie: de top tether verankering bevindt zich meestal in de kofferbak of op de vloer van de auto. Lees de handleiding van de auto of contacteer de autoproducent.

• Trek aan de hendel (H) zodat de ISOFIX bevestigingspunten tevoorschijn komen.

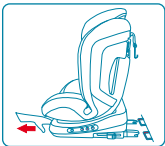

WAARSCHUWING:

Wanneer het goed is aangespannen, verschijnt er een groene markering.

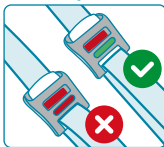

3. Het kind verzekeren: open de veiligheidsgesp (E), druk de knop in (K) trek het harnas volledig uit (D) tot maximale lengte; plaats het kind erin en stel de hoogte van de hoofdsteun in (A) (ill.16). Sluit de gesp en trek de riem aan (G) zodat deze goed vast zit. Let op: het is belangrijk voor de veiligheid van het kind om het harnas zo in te stellen dat er niet meer dan één vinger ruimte is tussen het kind en het harnas.

• Steek de ISOFIX bevestigingen (R) in de ankerpunten van de auto tot u een duidelijke "klik"hoort: zorg ervoor dat de groene markeringen zichtbaar zijn.

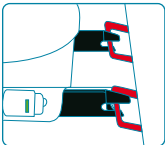

ROMANA

INSTALARE PENTRU GRUPA 1(9-18KG) ISOFIX+Top tether (Universal)

Grupul I este destinat copiilor de la 9 până la 18 kg (de la 9 luni la 4 ani). Atenție: copiii cu vârsta sub 18 luni și sub 13 kg trebuie să utilizeze reductorul (M).

1. Instalați scaunul în poziția orientată spre înainte: trageți mânerul (I) și reglați unghiul scaunului în poziția "1", "2" sau "3" (fig.15).

2. Instalarea conectorilor isofix

NOTA

Verificați dacă ancorajele ISOFIX și ancorajele superioare se află pe scaunul vehiculului. Referință: ancorajia de susținere este, de obicei, plasată în portbagaj sau pe podeaua autovehiculului. Citiți manualul de instrucțiuni al mașinii sau contactați producătorul mașinii.

• Trageți manerul (H) pentru a scoate conectorii ISOFIX.

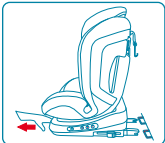

• Introduceți conectorii ISOFIX (R) în ancorajul autovehiculului, până când se aude un "clac" clar: asigurați-vă că apare semnul verde.

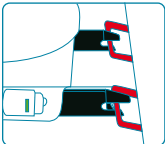

• Agitați scaunul pentru mașină pentru a verifica dacă acesta este bine blocat; Dacă scaunul nu este stabil sau conectorii ISOFIX sunt slăbiți, încercați din nou.

Instalarea conectorului superior

A. Scoateți zavorul (S), apăsând butonul de eliberare (W)

b. Așezați cârligul pe ancorajul mașinii

c. Țineți celălalt capăt al zavorului pentru a trage înapoi (Y) și strângeți zavorul

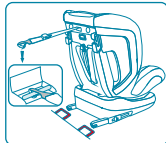

NOTA

După atingerea unei etanșeitate corespunzătoare, apare un semn verde.

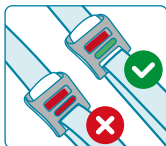

3. Fixați copilul: eliberați catarama de siguranță (E), apăsați butonul (K) trageți cablajul (D) la lungimea maximă; Așezați copilul și ajustați înălțimea tetierei (A) (fig.16). Încuiați catarama și trageți centura de retractare (G) la etanșeitatea corectă. Avertisment: este important pentru siguranța copilului să ajustați hamul, astfel încât să existe mai puțin de un deget decalaj dintre ham și copil.

БЪЛГАРСКИ

МОНТАЖ ЗА ГРУПА I (9 - 18 КГ.)

ISOFIX + ОПОРНА КОТВА (УНИВЕРСАЛНО)

Седалката за Група I е за деца от 9 до 18 кг. (от 9 месеца до 4 години) Внимание: Деца под 18 месеца и под 13 кг. трябва да използват подложката (M).

1. Монтаж на седалката обърната напред:

Издърпайте ръчката (I) и пригответе седалката към позиция "1", "2" или 3 (Фиг. 15)

2. Монтаж на ISOFIX конектори

ЗАБЕЛЕЖКА

Моля, проверете къде точно са точките за закрепване на ISOFIX и опорна котва на седалката на превозното средство. За справка: Точката за закрепване на опорната котва обикновено е в багажника или на пода на колата. Моля, прочетете внимателно Упътването на превозното средство или се свържете с производителя.

• Издърпайте дръжката (H), за да се покажат ISOFIX конекторите.

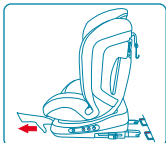

• Поставете ISOFIX конекторите (R) в точките за закрепване, докато чуete изшракване. Уверете се, че зелените знаци са видими.

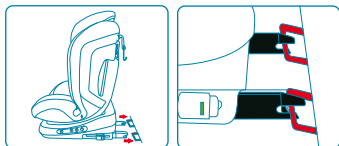

• Разклатете столчето за кола, за да проверите дали е добре застопорено; ако то не е достатъчно стабилно и ISOFIX конекторите са разклатени, моля опитайте отново.

Монтаж на резе за опорна котва

A. Издърпайте резето (S), натискайки бутона за освобождаване (W).

B. Закачете кукичката на точката за закрепване.

C. Издърпайте единия край на резето, за да изпънете и затегнете (Y).

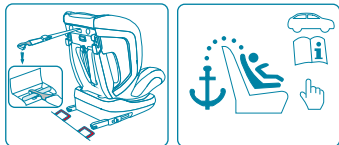

ЗАБЕЛЕЖКА

Когато е затегнато достатъчно, се проявява зелен знак.

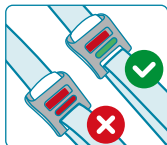

3. Обезопасяване на детето: Освободете катарамата (E), натиснете копчето (K), издърпайте обезопасителния колан (D) на максимална дължина; поставете детето и пригответе височината на облегалката (A) (Фиг. 16). Заклучете катарамата и издърпайте прибиращия се колан (G). Внимание: С оглед безопасността на детето е важно да приспособите обезопасителния колан, така че да има по-малко от един пръст разстояние между колана и детето.

مجموعة التركيب (9-18 كجم) إصوفيكس + توب تيثر (ونيفرزال) ..."

المجموعة الأولى تتوافق مع الأطفال الذين تتراوح أعمارهم بين 9 و 18 كجم (9 أشهر إلى 4 سنوات). الحذر: يجب أن الأطفال دون سن 18 شهرا من العمر ويزن أقل من 13 كجم دائما استخدام إخراج (M).

(I) قهبطترك المقعد الذي يواجه بقالطر: اسحب الرفاعة 1. (شكل 15) وقم بيجتنظ بالم في الموضع 1 أو 2 أو 3

2. تثبيت موصلات إصوفيكس:

تحذير

تحقق من نقطة تثبيت إصوفيكس على مقعد السيارة وعلامة علامة الحبل العلوية: يتم وضع نقطة تثبيت الحبل العلوي عادة في الجذع أو على أرضية المركبة أو اتصل بالشركة المصنعة للسيارة.

• لإزالة موصلات إصوفيكس (H) اضغط على الرفاعة

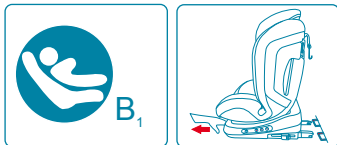

• في نقاط ارتكاز المركبة (R) أدخل موصلات إصوفيكس حيث تستقر وتثبت أن الإشارات الخضراء مرئية.

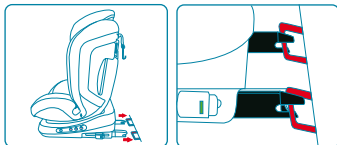

• هز المقعد للتأكد من أنه آمن: إذا كان المقعد غير مستقر أو كانت موصلات إصوفيكس فضفاضة، أعد تركيب المقعد

تثبيت موصل الحبل العلوي:

- أ. إزالة الحزام (S) عن طريق الضغط على زر الإفراج (W)
- ب. تعلق هوك إلى نقطة مرصاة من السيارة.
- ج. اسحب الحزام (Y) لتشد حزام الحزام العلوي.

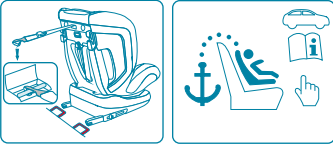

تحذير:

تظهر إشارة خضراء على الجهاز (A) عندما يكون الجهد الصحيح.

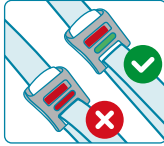

عن يقطر (E) قبل توصيل الطفل: افتح مشبك الأمان 3.
بطوله يتثبت (D) وسحب الحزام (K) الضغطة على الزر
أغلق (الشكل 16) (A) الطفل وضبط ارتفاع مسند الرأس
المشبك وشد حزام الأمان من خلال سحب الحزام من المنظم
(G)

الاهتمام: لسلامة الطفل، وتمتد الحزام بحيث يترك أقل من
إصبع المسافة بين الحزام
والطفل

Group II

15-25 kg

3-7 yr



1

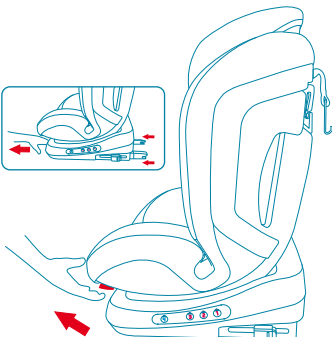
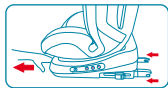

17



2

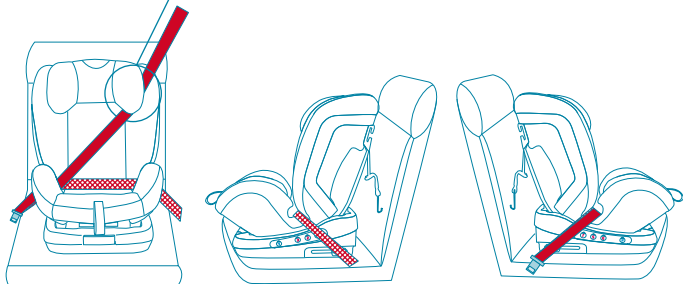
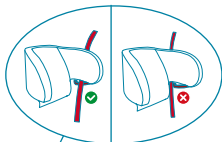

3

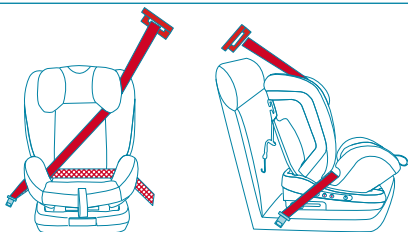

18

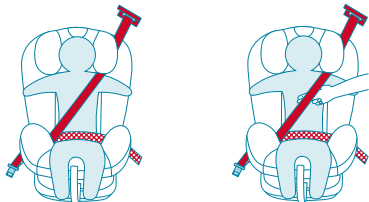
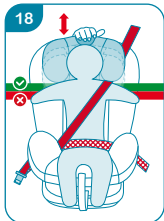

4

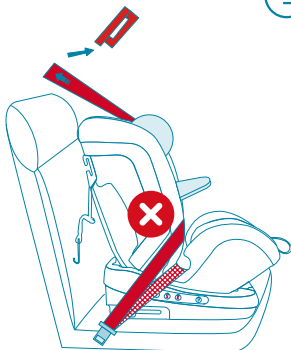
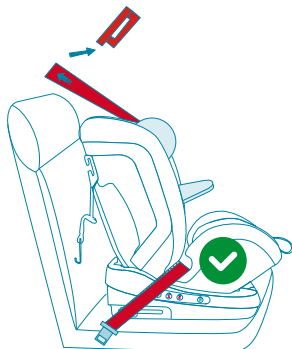
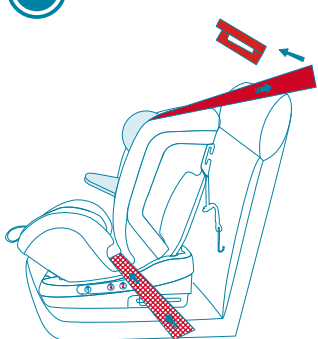

IT- In caso di dubbio consultare il costruttore o il rivenditore. **EN-** If in doubt, consult either the child restraint manufacturer or the retailer. **DE-** Im Zweifelsfall kann der Hersteller oder der Einzelhändler befragt werden. **FR-** En cas de doute, s'adresser au revendeur ou au fabricant. **ES-** En caso de duda consultar el productor o el punto de venta. **PT-** Em caso de dúvida, consulte o fabricante do dispositivo de retenção ou o vendedor. **SI-** Če ste v dvomih, se posvetujte s proizvajalcem ali trgovcem. **HU-** Kérdés esetén vegye fel a kapcsolatot a gyártóval vagy a viszonteladóval. **HR-** U slučaju pitanja kontaktirajte proizvođača ili distributera. **RU-** В случае возникновения сомнений обратитесь за помощью к производителю или своему продавцу. **NL-** Indien u niet zeker bent, contacteer dan de fabrikant of distributeur van de kinderstoel. **RO-** Dacă aveți îndoieli, consultați producătorul de scaune pentru copii sau vânzătorul cu amănuntul. **BG-** В случай на съмнение се консултирайте с производителя или с търговеца. **AR-** إذا كنت في شك، اتصل بالبائع أو الشركة المصنعة.

ITALIANO

INSTALLAZIONE COME GRUPPO II (15-25kg) Cinghia a 3 punti (universale)

Il Gruppo II è riservato ai bambini con peso di 15-25 kg (da 3 a 7 anni).

1. Installare il sedile in direzione di marcia: rimuovere il riduttore (M) e il cinturino (D) come precedentemente spiegato. Tirare la maniglia (I) e regolare l'angolo del sedile in posizione "3" (fig.17).

2. Cinghia di sicurezza dell'auto attraverso la base: posizionare il seggiolino sulla fila dei sedili posteriori, estrarre completamente la cintura di sicurezza dell'auto.

3. Fissare il bambino: posizionare il bambino nel seggiolino, come mostrato (fig.18). Regolare l'altezza del poggiatesta (A) in base all'altezza del bambino. Attenzione: per la sicurezza è importante tirare il cinturino in modo che ci sia meno di un dito di distanza tra cinturino e bambino.

4. Cintura di sicurezza per fissare il seggiolino: la cintura di sicurezza dell'auto deve passare nel guida-cintura rosso del poggiatesta del seggiolino; chiudere la fibbia della cintura dell'auto e tirare la cintura efficacemente.

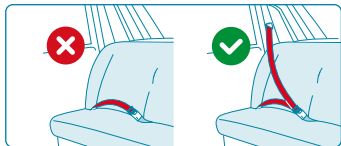

ENGLISH

INSTALLATION AS GROUP II (15-25kg) 3 point belt (Universal)

Group II seat is for children from 15 up to 25kg (3 to 7 years).

1. Install the seat in the forward facing position: remove the reducer (M) and the harness (D) as previously explained. Pull the handle (I) and adjust the seat angle to position "3" (fig.17).

2. Car safety belt through the base: place the car seat on the backseats, pull out the car seat belt entirely.

3. Fasten the child: place the child on the seat, as shown in (fig.18). Adjust the height of the headrest (A) ac-

ording to the child's height. Warning: it is important for the safety of the child to adjust the harness, so that there should be less than a finger gap between the harness and child.

4. Safety belt to fix the car seat: the car seat belt must pass through the red belt guide of the child car seat headrest; lock the car belt buckle, and tighten the belt properly.



DEUTSCH

EINBAU ALS GRUPPE II (15-25 kg) ISOFIX und 3-Punkt-Gurt (universal)

Gruppe II ist für Kinder mit einem Gewicht von 15-25 kg (3 bis 7 Jahren) vorgesehen.

1. Einbau des Sitzes in Fahrtrichtung: Entfernen Sie die Sitzverkleinerung (M) und den Kindersicherheitsgurt (D), wie oben erklärt. Ziehen Sie am Griff (I) und stellen Sie den Sitzwinkel auf Position „3“ (Abb. 17).

2. Fahrzeugsicherheitsgurt durch das Sitzunterteil: Stellen Sie den Kindersitz auf die Rücksitzreihe und ziehen Sie den Fahrzeugsicherheitsgurt ganz heraus.

3. Sichern des Kindes: Setzen Sie das Kind wie gezeigt in den Sitz (Abb. 18). Passen Sie die Höhe der Kopfstütze (A) der Körpergröße des Kindes an. Achtung: Für die Sicherheit ist es wichtig, den Gurt so zu straffen, dass der Raum zwischen Gurt und Kind weniger als eine Fingerbreite beträgt.

4. Sicherheitsgurt zur Befestigung des Kindersitzes: Der Fahrzeugsicherheitsgurt muss durch die rote Gurtführung der Kopfstütze des Kindersitzes geführt werden; schließen Sie das Fahrzeuggurtschloss und straffen Sie den Gurt richtig.



FRANÇAIS

INSTALLATION COMME GROUPE II (15-25 kg)

Ceinture à 3 points (universelle)

Le Groupe II correspond aux enfants d'un poids compris entre 15 et 25 kg (de 3 à 7 ans).

1. Installer le siège face à la route: retirer le réducteur (M) et la ceinture (D) comme expliqué précédemment. Tirer le levier (I) et régler l'inclinaison du siège en position 3 (fig.17).

2. Ceinture de sécurité de la voiture à travers la base: dérouler toute la ceinture de sécurité et la faire passer à travers le siège comme indiqué.

3. Fixer l'enfant: positionner l'enfant sur le siège comme indiqué (fig.18). Régler la hauteur de l'appui-tête (A) en fonction de la taille de l'enfant. Attention : pour la sécurité de l'enfant, tendre la ceinture de façon à laisser moins d'un doigt de distance entre la ceinture et l'enfant.

4. Ceinture de sécurité pour la fixation du siège: la ceinture de sécurité du véhicule doit passer dans le guide rouge de l'appui-tête du siège enfant ; fermer la boucle de la ceinture du véhicule et tendre correctement cette dernière.



ESPAÑOL

INSTALACION COMO GRUPO II (15-25Kg)

Cinturón de 3 puntos de seguridad (universal)

El Grupo II está reservado a niños con peso de 15-25Kg (de 3 a 7 años)

1. Instalar el asiento en el sentido de marcha: remover el reductor (M) y el cinturón (D) como explicado anteriormente. Jalar la manija (I) y ajustar el ángulo del asiento en posición "3" (fig.17).

2. Cinturón de seguridad del auto a través de la base: colocar la silla de auto en los asientos traseros, extraer completamente el cinturón de seguridad del automóvil.

3. Fijar el niño: colocar el niño en la silla de auto, como mostrado (fig.18). Ajustar la altura del apoyacabeza (A) en

base a la estatura del niño. Atención: para la seguridad es importante jalar el cinturón de manera que haya menos de un dedo de distancia entre el cinturón y el niño.

4. Cinturón de seguridad para fijar la silla de auto: el cinturón de seguridad del automóvil debe pasar en la guía roja del apoyacabeza de la silla de auto; cerrar la hebilla del cinturón del automóvil y jalar el cinturón eficazmente.

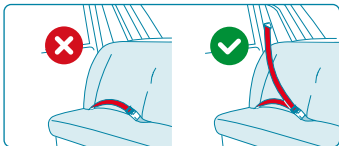

PORTUGUÊS

INSTALAÇÃO COMO GRUPO II (15-25 KG)

Cintos de 3 pontos (Universal)

Cadeira auto do Grupo II destina-se a crianças com peso dos 15 aos 25 Kg (dos 3 aos 7 anos).

1. Instalar a cadeira auto de frente no sentido da marcha: remover o redutor (M) e os cintos (D) tal como explicado anteriormente. Puxar a alavanca (I) e ajustar o ângulo do assento para a posição "3" (Fig. 17).

2. Cinto de segurança do veículo através da base: Colocar a cadeira auto sobre os bancos traseiros, puxar completamente o cinto do automóvel.

3. Colocar a criança: colocar a criança na cadeira auto, como mostrado (Fig. 18). Ajustar a altura do encosto de cabeça (A) de acordo com a altura da criança. Aviso: é importante, para a segurança da criança, ajustar o cinto até que haja folga de menos do que um dedo entre o arnês e a criança .

4. Cinto de segurança para fixar a cadeira auto: o cinto de segurança do automóvel deve passar através do guia de cintos vermelho, existente no encosto de cabeça da cadeira auto; fechar a fivela do cinto do automóvel e tensionar a correia corretamente.



SLOVENŠČINA

NAMESTITEV ZA STAROSTNO SKUPINO II (15-25 kg)

3-točkovni pas (Univerzalni)

Sedež skupine II je namenjen otrokom od 15 do 25 kg (od 3 do 7 let).

1. Namestitev sedeža v smeri vožnje: odstranite reduktor (M) in varnostni pas (D), kot je opisano zgoraj. Potegnite ročaj (I) in nastavite kot sedeža v položaj "3" (slika 17).

2. Pas za varnost avtomobila povlecite skozi podnožje: postavite avtomobilski sedež na zadnji sedež povsem izvlecite varnostni pas varnostnega pasu.

3. Namestitev otroka: namestite otroka v varnostni avto sedež za otroke, kot je opisano na sliki 18. Nastavite višino naslonjala za glavo (A) do primerne višine otroka. Opozorilo: za varnost otroka je pomembno, da namestitev opravite tako, da mora biti prazno mesto za en prst med otrokom in pasom.

4. Pritrditev avtomobilskega sedeža s pomočjo varnostnega pasu: pas varnostnega pasu morate potegniti skozi rdeče vodilo pasu naslona za glavo otroškega sedeža; zaklenite sponko za avtomobilski pas in pravilno zategnite jermen.



MAGYAR

BESZERELÉS II-ES KORCSOPORT (15-25kg) ESETÉN

3 pontos (univerzális) autós biztonsági öv

Az II-es korcsoportú gyermekülést 15-25 kg közötti (3 és 7 év közötti) gyermekek részére tervezték.

1. Biztonsági gyermekülés menetiránynak megfelelő beszerelése: vegye ki a szűkítő betétet (M) és a biztonsági gyermekülés biztonsági övét (D) a fentiekben leírtak szerint. Húzza meg a kart (I) és állítsa az ülés dőlését „3”-as pozícióba (17. ábra).

2. Jármű biztonsági övének átvezetése a gyermekülés alsó részén: helyezze a biztonsági gyermekülést a hátsó ülésre, majd teljesen húzza ki a jármű biztonsági övét.

3. Gyermekek rögzítése: helyezze a gyermeket a biztonsági gyermekülésbe a 18. ábrán látható módon. Állítsa be a fejtámasz (A) magasságát a gyermek magasságának megfelelően. Figyelem: a biztonság érdekében fontos meghúzni a biztonsági övet úgy, hogy legalább egy ujjnyi távolság legyen az öv és a gyermek között.

4. Biztonsági gyermekülés rögzítése a jármű biztonsági övével: a jármű biztonsági övét át kell vezetni a gyermekülés fejtámaszán elhelyezett piros színű övvezetőn; kapcsolja be az autó biztonsági övének csatját és húzza meg a biztonsági övet.

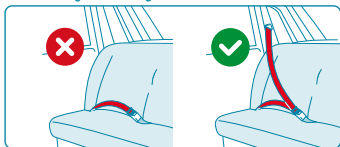

HRVATSKI

MONTIRANJE KOD UZRASTA II. (15-25 kg) AVTOMOBILSKI SIGURNOSNI POJAS NA 3 TOČKE (UNIVERZALNI)

Dječje sjedalo za uzrast II. Projektirano je za djecu težine između 15-25 kg (starosti između 3-7 godina).

1. Montiranje sigurnosnog sjedala u smeru vožnje: izvadite elemenat za sužavanje (M) te pojas sigurnosnog dječjeg sjedala (D) stavite prema gore navedenima. Povucite ručicu (I) i nagnite sjedalo u poziciju "3" (slika br. 17.)

2. Provlačenje avtomobilskega sigurnosnog pojasa kroz donji dio dječjega sjedala: stavite sigurnosno sjedalo na stražnje sjedalo automobila, potom potpuno izvucite sigurnosni pojas automobila.

3. Vežanje djeteta: stavite dijete u sigurnosno sjedalo na način sa slike br. 18. Podesite visinu potpornika glave (A) u skladu s visinom djeteta. Pozor: U interesu sigurnosti pojas sigurnosnoga sjedala važno je stegnuti tako, da između pojasa i djeteta bude najmanje razdaljine od jednoga prsta.

4. Pričvršćenje dječjeg sjedala sigurnosnim pojasom vozila: sigurnosni pojas provući kroz crvenu vodilicu postavljenu na potporniku glave dječjeg sjedala; ukopčajte kopču sigurnosnoga pojasa vozila i stegnite sigurnosni pojas.

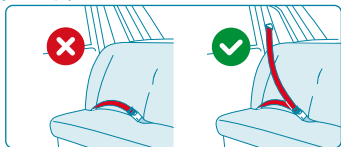

РУССКИЙ

**УСТАНОВКА КАК ГРУППА II (15-25 кг)
3-х точечный ремень (универсальный)**

Автокресло для группы II предназначено для детей от 15 до 25 кг (от 3 до 7 лет).

1. Установите автокресло по направлению движения: Снимите редуктор (M) и ремень (D), как описано выше. Потяните ручку (I) и отрегулируйте угол наклона сиденья до положения «3» (рис.17).

2. Ремень безопасности автомобиля проходит через основание: поместите автокресло на заднее сидение, полностью вытащите ремень безопасности автомобиля.

3. Пристегните ребенка: поместите ребенка на автокресло как показано на рисунке (рис.18). Отрегулируйте высоту подголовника (A) в соответствии с высотой роста ребенка. Предупреждение: не разрешайте ребенку играть с пряжкой ремня. ремни не должны быть затянуты слишком туго.

4. Ремень безопасности для фиксации автокресла: ремень безопасности автомобиля должен проходить через красную направляющую ремня подголовника детского автокресла; закрепите пряжку ремня автомобиля и правильно затяните ремень.



NEDERLANDS

**INSTALLATIE ALS GROEP II (15-25KG)
driepunts gordel (Universeel)**

Groep II stoel is voor kinderen van 15 tot 25 kg (3-7 jaar).

1. Installatie van de stoel in vooruitkijkende positie: verwijder de verkleiner (M) en het harnas (D) zoals hiervoor uitgelegd. Trek de hendel (I) en stel de hoek van de stoel in positie "3" (ill. 17).

2. Gordel van auto door de basis: Trek de gordel volledig uit en voer de gordel door de stoel zoals aangegeven.

3. Het kind verzekeren: plaats het kind op de stoel zoals aangegeven (ill.18) en stel de hoogte van de hoofdsteun in (A). Let op: het is belangrijk voor de veiligheid van het kind om het harnas zo in te stellen dat er niet meer dan één vinger ruimte is tussen het kind en het harnas.

4. Veiligheidsgordel bevestiging van autostoeltje: de veiligheidsgordel van de auto moet door de rode gordelleider van de hoofdsteun van het autostoeltje lopen; sluit de gesp and trek de gordel aan.



ROMANA

INSTALARE PENTRU GRUPA II(15-25kg)Centura cu prindere in 3 puncte(universala)

Grupa II este destinată copiilor de la 15 până la 25 kg (între 3 și 7 ani).

1. Instalați scaunul în poziția orientată spre înainte: scoateți reductorul (M) și cablajul (D), așa cum a fost explicat mai sus. Trageți mânerul (I) și reglați unghiul scaunului în poziția "3" (fig.17).

2.Centura de siguranta a masinii prin baza: asezati scaunul auto pe bancheta din spate si trageți de tot de centura de siguranta.

3. Prinderea copilul: așezați copilul pe scaun, așa

cum se arată în (fig.18). Reglați înălțimea tetierei (A) în funcție de înălțimea copilului. Avertisment: este important pentru siguranța copilului să ajustați hamul, astfel încât să existe decalajul de mai puțin de-un deget dintre ham și copil.

4. Centura de siguranță pentru fixarea scaunului pentru mașină: centura de siguranță a autovehiculului trebuie să treacă prin ghidajul centurii roșii a tetierei pentru scaunul pentru copii; Blocați catarama centurii automobilului și strângeți corect centura.



БЪЛГАРСКИ

МОНТАЖ ЗА ГРУПА II (15-25 КГ.) ТРИТОЧКОВ КОЛАН (УНИВЕРСАЛНО)

Група II е за деца от 15 до 25 кг. (3 до 7 г.)

1. Монтаж на седалката обвърната напред: Свалете подложката (M) и обезопасителния колан (D), както е обяснено в предишните точки. Издърпайте ръчката (I) и пригответе седалката към позиция "3" (Фиг. 17)

2. Обезопасителни колани на превозното средство през основата: Поставете столчето на задната седалка и издърпайте колана на превозното средство изцяло.

3. Обезопасяване на детето: Поставете детето на седалката, както е показано (Фиг. 18). Пригответе височината на облегалката (A) според височината на детето. Внимание: С оглед безопасността на детето е важно да приспособите обезопасителния колан, така че да има по-малко от един пръст разстояние между колана и детето.

4. Обезопасителен колан за застопоряване на столчето за кола: Коланът на превозното средство трябва да премине през червения водач на облегалката на столчето за кола; заключете катарамата на колана на превозното средство и затегнете колкото е необходимо.

3-بوینت بیلٹ (ونيفرزال)
وتتطابق المجموعة الثانية مع الأطفال الذين يتراوح وزنهم بين 15 و 25 كجم (3 إلى 7 سنوات).

قيدببترك المقعد الذي يواجه بق الطر: أزل وحدة 1.
كما هو موضح أعلاه، اسحب (D) والحزام (M) التروس (الشكل 17) وضبط ميل المقعد إلى الموضع 3 (I) الرافعة.

حزام مقعد السيارة من خلال قاعدة: تتكشف حزام الأمان.
بإكمله وجعلها تمر من خلال المقعد كما هو مبين.

تأمين الطفل: وضع الطفل على مقعد كما هو مبين.
وفقاً لحجم (A). اضبط ارتفاع مسند الرأس (الشكل 18) الطفل. الاهتمام: لسلامة الطفل، وتمتد الحزام بحيث يترك أقل من إصبع المسافة بين الحزام والطفل.

حزام الأمان لمرفق مقعد: يجب أن تمر حزام مقعد.
السيارة من خلال دليل مسند الرأس الأحمر من مقعد الطفل.
إغلاق حزام الأمان مشبك السيارة والتوتر بشكل صحيح السيارة.

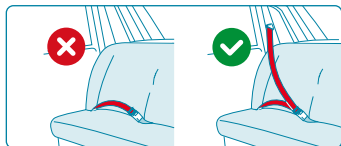

Group II

15-25 kg
3-7 yr

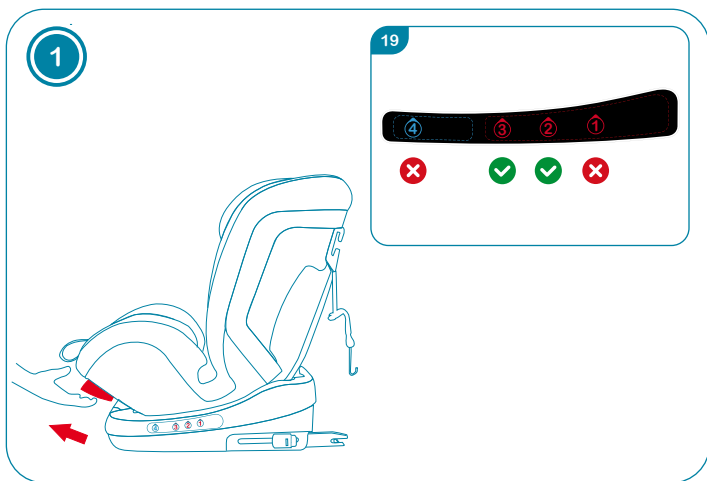

2

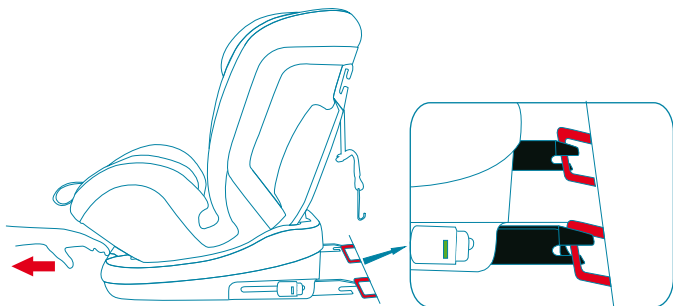

3

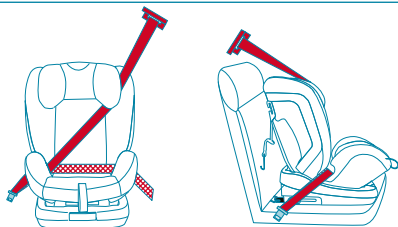

20

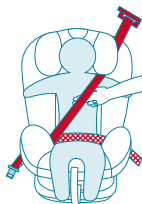
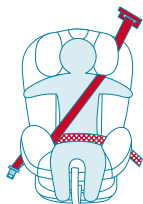
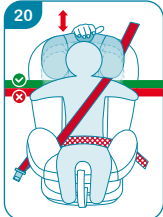

4

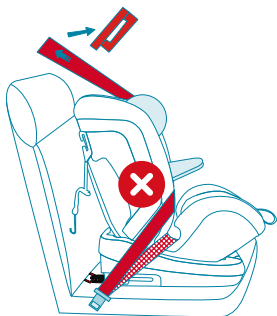
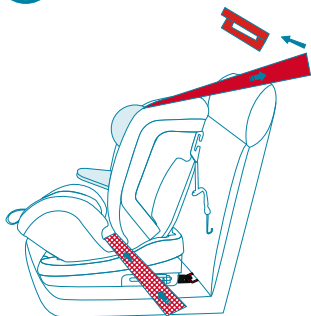

IT- In caso di dubbio consultare il costruttore o il rivenditore. **EN-** If in doubt, consult either the child restraint manufacturer or the retailer. **DE-** Im Zweifelsfall kann der Hersteller oder der Einzelhändler befragt werden. **FR-** En cas de doute, s'adresser au revendeur ou au fabricant. **ES-** En caso de duda consultar el productor o el punto de venta. **PT-** Em caso de dúvida, consulte o fabricante do dispositivo de retenção ou o vendedor. **SI-** Če ste v dvomih, se posvetujte s proizvajalcem ali trgovcem. **HU-** Kérdés esetén vegye fel a kapcsolatot a gyártóval vagy a viszonteladóval. **HR-** U slučaju pitanja kontaktirajte proizvođača ili distributera. **RU-** В случае возникновения сомнений обратитесь за помощью к производителю или своему продавцу. **NL-** Indien u niet zeker bent, contacteer dan de fabrikant of distributeur van de kinderstoel. **RO-** Dacă aveți îndoieli, consultați producătorul de scaune pentru copii sau vânzătorul cu amănuntul. **BG-** В случай на съмнение се консултирайте с производителя или с търговеца. **AR-** إذا كنت في شك، اتصل بالبايع أو الشركة المصنعة.

ITALIANO

INSTALLAZIONE COME GRUPPO II (15-25kg) Connettori ISOFIX e cintura a 3 punti (semi-universale)

Il Gruppo II è riservato ai bambini con peso di 15-25 kg (da 3 a 7 anni).

1. Installare il sedile in direzione di marcia: rimuovere il riduttore (M) e il cinturino (D) come precedentemente spiegato. Tirare la maniglia (I) e regolare l'angolo del sedile in posizione "2" o "3" (fig.19).

2. Installazione dei connettori ISOFIX:

AVVERTENZA

Controllare dove è l'ancoraggio ISOFIX sul sedile del veicolo. Si prega di leggere il manuale di istruzioni dell'auto o contattare il produttore dell'auto.

• Azionare la maniglia (H) per far fuoriuscire i connettori ISOFIX.

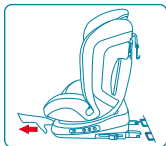

• Inserire i connettori ISOFIX (R) negli ancoraggi dell'auto, fino ad udire un chiaro "click": assicurarsi che appaiano i segnali verdi.

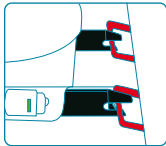

• Scuotere il sedile per verificare se è ben fissato; se il sedile non è stabile o i connettori ISOFIX sono allentati, rifare l'installazione.

3. Cinghia di sicurezza dell'auto attraverso la base:

posizionare il seggiolino sulla fila dei sedili posteriori posteriore, estrarre completamente la cintura di sicurezza dell'auto. Fissare il bambino: posizionare il bambino nel seggiolino, come mostrato (fig.20). Regolare l'altezza del poggiatesta (A) in base all'altezza del bambino. Attenzione: per la sicurezza è importante tirare il cinturino in modo che ci sia meno di un dito di distanza tra cinturino e bambino.

4. Cintura di sicurezza per fissare il seggiolino:

no: la cintura di sicurezza dell'auto deve passare nel guida-cintura rosso del poggiatesta del seggiolino; chiudere la fibbia della cintura dell'auto e tirare la cintura efficacemente.



ENGLISH

INSTALLATION AS GROUP II (15-25kg) ISOFIX+BELTS (Semi-Universal)

Group II seat is for children from 15 up to 25kg (3 to 7 years).

1. Install the seat in the forward facing position: remove the reducer (M) and the harness (D) as previously explained. Pull the handle (I) and adjust the seat angle to position "2" or "3" (fig.19).

2. Installation of ISOFIX connectors:

NOTICE

Please check where the ISOFIX and top tether anchorages are on the vehicle seat. Reference: top tether anchorage is usually placed in the trunk or on the car floor. Please read the car instruction manual or contact the car manufacturer.

• Pull the handle (H) to make the ISOFIX connectors come out.



• Insert the ISOFIX connectors (R) into the car anchorage, until a clear "click" can be heard: make sure the green marks appear.

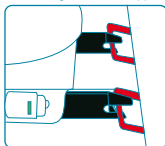

• Shake the car seat to check if it is well locked; if the seat is not stable or the ISOFIX connectors are loosened, please try again.

3. Car safety belt through the base: place the car seat on the backseats, pull out the car seat belt entirely. Fasten the child: place the child on the seat, as shown in (fig.20). Adjust the height of the headrest according to the child's height. Warning: it is important for the safety of the child to adjust the harness, so that there should be less than a finger gap between the harness and child.

4. Safety belt to fix the car seat: the car seat belt must pass through the red belt guide of the child car seat headrest; lock the car belt buckle, and tighten the belt properly.



• Schieben Sie die ISOFIX-Rastarme (R) in die Verankerungen des Fahrzeugs ein, bis sie mit einem hörbaren Klick einrasten: Vergewissern Sie sich, dass die grünen Anzeigen erscheinen.

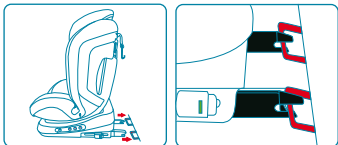

• Rütteln Sie am Sitz, um sicherzustellen, dass er richtig befestigt ist. Wiederholen Sie den Einbau, falls der Sitz nicht stabil ist oder die ISOFIX-Rastarme locker sitzen.

3. Fahrzeugsicherheitsgurt durch das Sitzunterteil: Stellen Sie den Kindersitz auf Rücksitzreihe und ziehen Sie den Fahrzeugsicherheitsgurt ganz heraus. Sichern des Kindes: Setzen Sie das Kind wie gezeigt in den Sitz (Abb. 20). Passen Sie die Höhe der Kopfstütze (A) der Körpergröße des Kindes an. Achtung: Für die Sicherheit ist es wichtig, den Gurt so zu straffen, dass der Raum zwischen Gurt und Kind weniger als eine Fingerbreite beträgt.

4. Sicherheitsgurt zur Befestigung des Kindersitzes: Der Fahrzeugsicherheitsgurt muss durch die rote Gurtführung der Kopfstütze des Kindersitzes geführt werden; schließen Sie das Fahrzeuggurtschloss und straffen Sie den Gurt richtig.

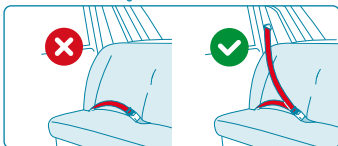

DEUTSCH

EINBAU ALS GRUPPE II (15-25 kg) ISOFIX-Rastarme und 3-Punkt-Gurt (halbuniversal)

Gruppe II ist für Kinder mit einem Gewicht von 15-25 kg (3 bis 7 Jahren) vorgesehen.

1. Einbau des Sitzes in Fahrtrichtung: Entfernen Sie die Sitzverkleinerung (M) und den Kindersicherheitsgurt (D), wie oben erklärt. Ziehen Sie am Griff (I) und verstellen Sie den Sitzwinkel auf Position „2“ oder „3“ (Abb.19).

2. Befestigung der ISOFIX-Rastarme: WARNUNG

Prüfen Sie, wo sich die ISOFIX-Verankerung am Fahrzeugsitz befindet. Bitte schlagen Sie im Fahrzeughandbuch nach oder wenden Sie sich an den Autohersteller.

• Betätigen Sie den Griff (H), um die ISOFIX-Rastarme herauszuschieben.

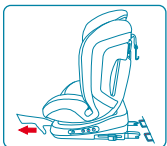

FRANÇAIS

INSTALLATION COMME GROUPE II (15-25 kg) connecteurs ISOFIX et ceinture 3 points (semi-universelle)

Le Groupe II correspond aux enfants d'un poids compris entre 15 et 25 kg (de 3 à 7 ans).

1. Installer le siège face à la route: retirer le réducteur (M) et la ceinture (D) comme expliqué précédemment. Tirer le levier (I) et régler l'inclinaison du siège en position 2 ou 3 (fig.19).

2. Installation des connecteurs ISOFIX:

AVERTISSEMENT

Contrôler la hauteur du point d'ancrage ISOFIX sur le siège du véhicule. Il est recommandé de lire le manuel d'instructions du véhicule ou de contacter le fabricant de ce dernier.

- Actionner le levier (H) pour extraire les connecteurs ISOFIX.



B₁

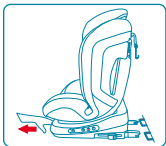

- Introduire les connecteurs ISOFIX (R) dans les points d'ancrage du véhicule jusqu'au dé clic et vérifier que les signaux verts sont visibles.

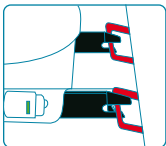

- Secouer le siège pour vérifier qu'il est solidement fixé : si le siège est instable ou que les connecteurs ISOFIX sont desserrés, réinstaller le tout.

3. Ceinture de sécurité de la voiture à travers la base:

positionner le siège enfant sur les sièges arrière, dérouler toute la ceinture de sécurité et la faire passer à travers le siège comme indiqué. Attacher l'enfant : positionner l'enfant sur le siège comme indiqué (fig.20). Régler la hauteur de l'appui-tête (A) en fonction de la taille de l'enfant. Attention : pour la sécurité de l'enfant, tendre la ceinture de façon à laisser moins d'un doigt de distance entre la ceinture et l'enfant.

4. Ceinture de sécurité pour la fixation du siège:

la ceinture de sécurité du véhicule doit passer dans le guide rouge de l'appui-tête du siège enfant ; fermer la boucle de la ceinture du véhicule et tendre correctement cette dernière.

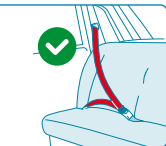

ESPAÑOL

INSTALACION COMO GRUPO II (15-25Kg) Conectores ISOFIX y cinturón de 3 puntos de seguridad (semi-universal)

El Grupo II está reservado a los niños con peso de 15-25Kg (de 3 a 7 años).

1. **Instalar el asiento en la dirección de marcha:** remover el reductor (M) y el cinturón (D) como explicado anteriormente. Jalar la manija (I) y ajustar el ángulo del asiento en posición "2" o "3" (fig.19).

2. Instalación de los conectores ISOFIX:

ADVERTENCIA

Controlar donde se encuentra el anclaje ISOFIX sobre el asiento del vehículo. Por favor leer el manual de instrucciones del automóvil o contactar al productor del automóvil.

- Accionar la manija (H) para hacer salir los conectores ISOFIX.



B₁



- Insertar los conectores ISOFIX (R) en los anclajes del automóvil, hasta escuchar un claro "click": asegurarse que aparezcan los señales de color verde.

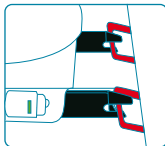

- Sacudir el asiento para verificar que esté bien fijado; si el asiento no es estable o los conectores ISOFIX están flojos, repetir la instalación.

3. Cinturón de seguridad del auto a través de la base:

colocar la silla de auto en los asientos traseros, extraer completamente el cinturón de seguridad del automóvil. Fijar el niño: colocar el niño en la silla de auto como mostrado (fig.20). Ajustar la altura del apoyacabeza (A) en base a la estatura del niño. Atención: para la seguridad es

importante jalar el cinturón de manera que haya al menos un dedo de distancia entre el cinturón y el niño.

4. Cinturón de seguridad para fijar la silla de auto: el cinturón de seguridad del automóvil debe pasar en la guía roja del apoyacabeza de la silla de auto; cerrar la hebilla del cinturón del automóvil y jalar el cinturón eficazmente.

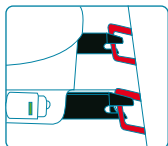

• Abane a cadeira auto para se certificar que está bem fixa; Se a cadeira auto não ficar estável ou os conectores ISOFIX ficarem afrouxados, por favor volte a proceder à sua instalação.

3. Cinto de segurança do veículo através da base: Colocar a cadeira auto sobre os bancos traseiros, puxar completamente o cinto do automóvel. Colocar a criança: colocar a criança na cadeira auto, como mostrado (Fig. 20). Ajustar a altura do encosto de cabeça de acordo com a altura da criança. Aviso: é importante, para a segurança da criança, ajustar o cinto até que haja folga de dedos de que um dedo entre o arnês e a criança.

4. Cinto de segurança para fixar a cadeira auto: o cinto de segurança do automóvel deve passar através do guia de cintos vermelho, existente no encosto de cabeça da cadeira auto; fechar a fivela do cinto do automóvel e tensionar a correia corretamente.

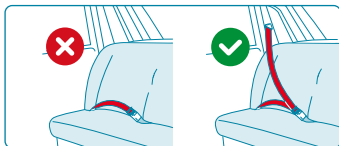

PORTUGUÊS

INSTALAÇÃO COMO GRUPO II (15 - 25 KG) Conectores ISOFIX e cintos de 3 pontos (Semi-Universal)

Cadeira auto do Grupo II destina-se a crianças com peso dos 15 aos 25 Kg (dos 3 aos 7 anos).

1. Instalar a cadeira auto de frente no sentido da marcha: remover o redutor (M) e os cintos (D) tal como explicado anteriormente. Puxar a alavanca (I) e ajustar o ângulo do assento para a posição "2" ou "3" (Fig. 19).

2. Instalação dos conectores ISOFIX

AVISO

Verificar, no assento do veículo, onde está localizado o ISOFIX e as fixações do top tether. Geralmente, a fixação top tether está colocada no porta-malas ou no piso do automóvel. Por favor, ler o manual de instruções do veículo ou contactar o fabricante do mesmo.

• Puxar a alavanca (H) para fazer com que os conectores ISOFIX saiam.

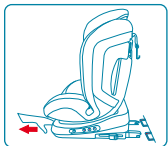

• Inserir os conectores ISOFIX (R) nos pontos de fixação do veículo, até ouvir-se claramente um "clique": Certifique-se de que as marcas verdes apareçam.

SLOVENŠČINA

NAMESTITEV ZA STAROSTNO SKUPINO II (15-25 kg)

ISOFIX 3 točkovni varnostni pasovi (univerzalni)

Varnostni avto sedež za starostno skupino II je namenjen otrokom od 15 do 25 kg (od 3 do 7 let).

1. Namestitev varnostni avto sedež za otroke v smeri vožnje: odstranite reduktor (M) in varnostni pas (D), kot je opisano zgoraj. Potegnite ročico (I) in nastavite kot v položaj "2" ali "3" (slika 19).

2. Namestitev ISOFIX priključkov:
POZOR

Preverite, kje so pritrdišča ISOFIX in zgornja pritrdišča na sedežu vozila. Sklic: pritrdišče zgornjega priveznika je običajno nameščeno v prtljažniku ali na tleh avtomobila. Preberite navodila za uporabo avtomobila ali se obrnite na proizvajalca avtomobila.

- Potegnite ročaj (H), da se prikažejo ISOFIX konektorji.

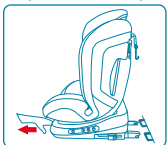

- Vstavite priključke ISOFIX (R) v pritrdišče za vozilo, dokler se ne zasliši jasen "klik": prepričajte se, da so zelene oznake prikazane.

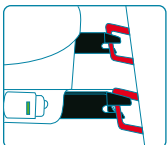

- Stresite sedež, da preverite, ali je dobro pritrjen; Če sedež ni stabilen ali so priključki ISOFIX popustljivi, poskusite znova.

3. Pas za varnost avtomobila povlecite skozi podnožje: postavite avtomobilski sedež na zadnji sedež, povsem povlecite pas varnostnega pasu. Kako otroka primerno namestiti: postavite otroka na sedež, kot je prikazano na sliki 20. Nastavite višino naslonjala za glavo glede na višino otroka. Opozorilo: za varnost otroka je pomembno, da namestitev opravite tako, da mora biti prazno mesto za en prst med otrokom in pasom.

4. Varnostni pas za pritržitev avtomobilskega sedeža: pas varnostnega pasu mora potekati skozi rdeče vodilo pasu naslona za glavo otroškega sedeža; Zaklenite sponko za avtomobilski pas in pravilno zategnite jermen.

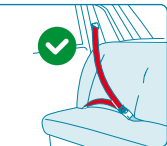

MAGYAR

BESZERELÉS II-ES KORCSOPORT (15-25kg) ESETÉN ISOFIX csatlakozók 3 pontos (uni-verzális) autós biztonsági öv

Az II-es korcsoportú gyermekülést 15-25 kg közötti (3 és 7 év közötti) gyermekek részére tervezték.

1. Biztonsági gyermekülés menetiránynak megfelelő beszerelése: vegye ki a szűkítőt (M) és a biztonsági gyermekülés biztonsági övét (D) a fentiekben leírtak szerint. Húzza meg a kart (I) és állítsa az ülés dőlését „2”-es vagy „3”-as pozícióba (19. ábra).

2. ISOFIX csatlakozók beszerelése: FIGYELMEZTETÉS

Ellenőrizze, hol találhatóak az ISOFIX tartókengyelek a jármű ülésén. Kérjük, hogy olvassa el a jármű használati útmutatóját vagy vegye fel a kapcsolatot a jármű gyártójával.

- Működtesse a kart (H) az ISOFIX csatlakozók kivezetéséhez.

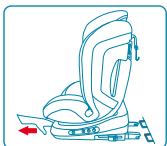

- Csúsztassa be az ISOFIX csatlakozókat (R) a jármű tartókengyeleibe egészen addig, míg egy kattánót hangot nem hall: ellenőrizze, hogy megjelennek-e a zöld jelzések.

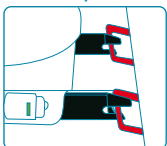

- Mozgassa meg a gyermekülést, hogy megnézze, hogy megfelelően rögzítette; ha az ülés nem áll stabilan vagy az ISOFIX csatlakozók lazák, akkor végezze el újra a beszerelést.

3. Jármű biztonsági övének átvezetése a gyermekülés alsó részén: helyezze a biztonsági gyermekülést a hátsó ülésre, majd teljesen húzza ki a jármű biztonsági övét. Gyermekek rögzítése: helyezze a gyermeket

a biznossági gyermekülésbe a 20. ábrán látható módon. Állítsa be a fejtámasz (A) magasságát a gyermek magasságának megfelelően. Figyelem: a biztonság érdekében fontos meghúzni a biznossági övet úgy, hogy legalább egy ujjnyi távolság legyen az öv és a gyermek között.

4. Biznossági gyermekülés rögzítése a jármű biznossági övével: a jármű biznossági övét át kell vezetni a gyermekülés fejtámaszán elhelyezett piros színű övvezetőn; kapcsolja be az autó biznossági övének csatját és húzza meg a biznossági övet.



HRVATSKI

MONTIRANJE KOD UZRASTA II. (15-25 kg)
ISOFIX priključnici, automobilski sigurnosni pojas na 3 točke (univerzalni)

Dječje sjedalo za uzrast II. Projektirano je za djecu težine između 15-25 kg (starosti između 3-7 godina).

1. Montiranje sigurnosnog sjedala u smjeru vožnje: izvadite elementat za sužavanje (M) te pojas sigurnosnog dječjeg sjedala (D) stavite prema gore navedenima. Povucite ručicu (I) i nagnite sjedalo u poziciju "2" ili "3" (slika br. 19.)

2. Montiranje ISOFIX priključnika:
 UPOZORENJE

Provjerite gdje su namontirani ISOFIX pričvrtni jahači na sjedalo vozila. Molimo pročitatite uporabne upute vozila ili kontaktirajte proizvođača vozila.

• Aktivirajte ručicu (H) radi izvoda ISOFIX priključnika.

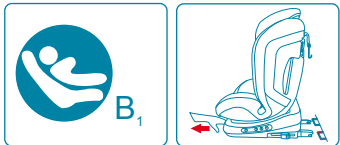

• Ugurajte ISOFIX priključnike (R) u pričvrstne jahače vozila sve dotle dok ne čujete da je kliknulo: provjerite, pojavljuju

li se zelene oznake.

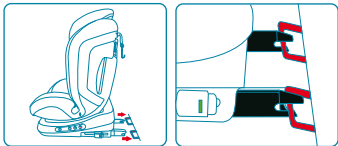

• Mičite dječje sjedalo kako biste se uvjerali, jeste li ga valjano pričvrstili; ako sjedalo ne stoji stabilno ili su ISOFIX priključnici labavi, ponovite montiranje.

3. Provlačenje sigurnosnoga pojasa vozila kroz donji dio dječjeg sjedala: stavite sigurnosno sjedalo za stražnje sjedalo automobila, potom potpuno izvucite sigurnosni pojas vozila. Vežanje djeteta: stavite dijete u sigurnosno sjedalo na način sa slike br. 20. Podesite visinu potpornika glave (A) u skladu s visinom djeteta. Pozor: U interesu sigurnosti pojas sjedala važno je stegnuti tako, da između pojasa i djeteta bude najmanje razdaljine od jednoga prsta.

4. Pričvršćenje dječjeg sjedala sigurnosnim pojasom vozila: sigurnosni pojas vozila provuči kroz crvenu vodilicu postavljenu na potporniku glave; ukopčajte kopčicu sigurnosnoga pojasa vozila i stegnite sigurnosni pojas.



РУССКИЙ

УСТАНОВКА КАК ГРУППА II (15-25 кг)
ISOFIX + РЕМНИ (Полу-универсальный)

Автокресло для группы II предназначено для детей от 15 до 25 кг (от 3 до 7 лет).

1. Установите автокресло в направлении движения: Снимите редуктор (M) и ремень (D), как описано выше. Потяните ручку (I) и отрегулируйте угол наклона сиденья до положения «2» или «3» (рис.19).

2. Установка для ISOFIX
ВНИМАНИЕ

В автомобиле, между спинкой и сиденьем, устанавливаются две металлические скобы

на расстоянии 28 см друг от друга, за которые закрепляются замки системы. Обычно, в этих местах есть условные обозначения. Они могут быть в виде круга или квадрата с изображением ребёнка в автокресле или надписью «Isofix», иногда их закрывают пластиковыми заглушками. В основном эти крепления есть только на заднем сиденье машины, но в некоторых моделях определённых марок и на переднем. В некоторых машинах Isofix представляет собой металлические скобы без каких-либо значков и надписей. В более старых моделях они могут быть спрятаны между спинкой и сиденьем и не видны сразу. Их наличие проверяется рукой.

- Потяните ручку (H), чтобы вывести разъемы ISOFIX.

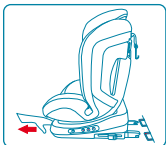

- Вставьте разъемы ISOFIX (R) в крепление автомобиля до тех пор, пока не услышите четкий «щелчок»: убедитесь, что отображаются зеленые метки.

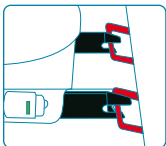
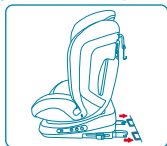

- Встряхните сиденье, чтобы проверить, надежно ли оно закреплено; если сиденье не стабильно, а разъемы ISOFIX свободны, повторите установку.

3. Ремень безопасности автомобиля

проходит через основание: поместите автокресло на заднее сиденье, полностью вытащите ремень безопасности автомобиля.3. Пристегните ребенка: поместите ребенка на автокресло как показано на рисунке (рис.20). Отрегулируйте высоту подголовника в соответствии с высотой роста ребенка. Предупреждение: не разрешайте ребенку играть с пряжкой ремня, ремни не должны быть затянуты слишком туго.

4. Ремень безопасности для фиксации автокресла:

ремень безопасности автомобиля

должен проходить через красную направляющую ремня подголовника детского автокресла; закрепите пряжку ремня автомобиля и правильно затяните ремень.



NEDERLANDS

INSTALLATIE ALS GROEP II (15-25kg) ISOFIX+GORDELS (Semi-Universeel)

Groep II stoel is voor kinderen van 15 tot 25kg (3 tot 7 jaar).

1. Installatie van de stoel in vooruitkijkende

positie: verwijder de verkleiner (M) en het harnas (D) zoals hiervoor uitgelegd. Trek de hendel (I) en stel de hoek van de stoel in positie "2" of "3" (ill. 19).

2. Installatie van ISOFIX bevestigingen:

WAARSCHUWING

Controleer of de ISOFIX en top tether ankeringen op de auto-stoel aanwezig zijn. Referentie: de top tether ankering bevindt zich meestal in de kofferbak of op de vloer van de auto. Lees de handleiding van de auto of contacteer de autoproducent.

- Trek aan de hendel (H) zodat de ISOFIX bevestigingspunten tevoorschijn komen.

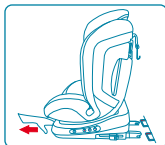

- Steek de ISOFIX bevestigers (R) in de ankerpunten van de auto tot u een duidelijke "klik"hoort: zorg ervoor dat de groene markeringen zichtbaar zijn.

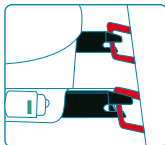

• Schud de autostoel om te controleren of het goed vastzit; als de stoel onstabiel is of als de ISOFIX bevestigingspunten los zijn, herhaal de vorige stap.

3. Veiligheidsgordel door de basis: plaats de autostoel op de achterbank en trek de veiligheidsgordel volledig uit. Plaats het kind erin en stel de hoogte van de hoofdsteun in (il.20). Let op: het is belangrijk voor de veiligheid van het kind om het harnas zo in te stellen dat er niet meer dan één vinger ruimte is tussen het kind en het harnas.

4. Veiligheidsgordel bevestiging van autostoeltje: de veiligheidsgordel van de auto moet door de rode gordelleider van de hoofdsteun van het autostoeltje lopen; sluit de gesp and trek de gordel aan.

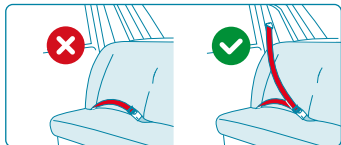

ROMANA

INSTALARE PENTRU GRUPA II(15-25kg) ISOFIX +CENTURI(Semi-Universal)

Grupul II este destinat copiilor de la 15 până la 25 kg (de la 3 la 7 ani).

1. Instalați scaunul în poziția orientată spre înainte: scoateți reductorul (M) și cablajul (D), așa cum a fost explicat mai sus. Trageți mânerul (I) și reglați unghiul scaunului în poziția "2" sau "3" (fig.19).

2.Instalarea conectorilor ISOFIX

NOTA

Verificați dacă ancorajele ISOFIX și ancorajele superioare se află pe scaunul vehiculului. Referință: ancorajia de susținere este, de obicei, plasată în portbagaj sau pe podeaua autovehiculului. Citiți manualul de instrucțiuni al mașinii sau contactați producătorul mașinii

•Trageți mânerul (H) pentru a scoate conectorii ISOFIX.

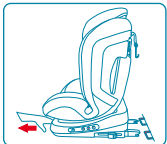

•Introduceți conectorii ISOFIX (R) în ancorajul autovehiculului, până când se aude un "clac" clar: asigurați-vă că apare semnul verde.

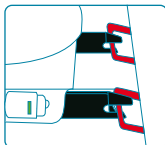

•Agitați scaunul pentru mașină pentru a verifica dacă acesta este bine blocat; Dacă scaunul nu este stabil sau conectorii ISOFIX sunt slăbiți, încercați din nou.

3. Centura de siguranță a autovehiculului prin bază:

așezați scaunul auto pe locurile din spate, trageți complet centura de siguranță a autovehiculului. Strângeți copilul: puneți copilul pe scaun, așa cum se arată în (fig.20). Reglați înălțimea tetierei în funcție de înălțimea copilului. Atenție: este important pentru siguranța copilului să ajustați hamul, astfel încât să existe mai puțin de un deget decalaj dintre ham și copil.

4. Centura de siguranță pentru fixarea scaunului pentru mașină:

centura de siguranță a autovehiculului trebuie să treacă prin ghidajul centurii roșii a tetierei pentru scaunul pentru copii; Blocați catarama centurii automobilului și strângeți corect centura.

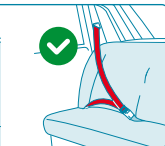

БЪЛГАРСКИ

МОНТАЖ ЗА ГРУПА II (15-25 КГ.) ISOFIX + КОЛАНИ (ПОЛУУНИВЕРСАЛНО)

Седалката за Група II е за деца от 15 до 25 кг. (3 до 7 г.)

1. Монтаж на седалката обърната напред:

Свалете подложката (M) и обезопасителния колан (D), както е обяснено в предишните точки. Издърпайте ръчката (I) и пригответе седалката към позиция "2" или "3" (Фиг. 19)

2. Монтаж на ISOFIX конектори

ЗАБЕЛЕЖКА

Моля, проверете къде точно са точките за закрепване на ISOFIX и опорна котва на седалката на превозното средство. За справка: Точката за закрепване на опорната котва обикновено е в багажника или на пода на колата. Моля, прочетете внимателно Упътването на превозното средство или се свържете с производителя."

- Издърпайте дръжката (H), за да се покажат ISOFIX конекторите.

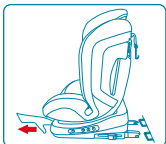

- Поставете ISOFIX конекторите (R) в точките за закрепване, докато чуete изщракване. Уверете се, че зелените знаци са видими.

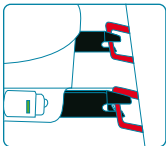

- Разклатете столчето за кола, за да проверите дали е добре застопорено; ако то не е достатъчно стабилно и ISOFIX конекторите са разхлабени, моля опитайте отново.

3. Безопасителни колани на превозното средство през основата: Поставете столчето на задната седалка и издърпайте колана на превозното средство изцяло. Обезопасяване на детето: Поставете детето на седалката, както е показано (Фиг. 20). Пригответе височината на облегалката (A) според височината на детето. Внимание: С оглед безопасността на детето е важно да приспособите безопасителния колан, така че да има по-малко от един пръст разстояние между колана и детето.

4. Безопасителен колан за застопоряване на столчето за кола: Коланът на превозното средство трябва да премине през червения водач на облегалката на столчето за кола; заключете катарамата

на колана на превозното средство и затегнете колкото е необходимо.



العربية

التركيب أس المجموعة الثانية (15-25 كجم)

موصلات إصوفيكس وحزام 3 نقاط (شبه عالمية) وتتطابق المجموعة الثانية مع الأطفال الذين يتراوح وزنهم بين 15 و 25 كجم (3 إلى 7 سنوات).

قېبجېترك المقعد الذي يواجه يِق الطر: أزل وحدة 1. كما هو موضح أعلاه، اسحب (D) والحزام (M) التروس وضبط ميل المقعد إلى الموضع 2 أو 3 (الشكل (I) الرافعة 19).

2. تثبيت موصلات إصوفيكس:

تحذير
تحقق من ارتفاع نقطة تثبيت إصوفيكس على مقعد السيارة. من المستحسن أن تقرأ دليل تعليمات السيارة أو اتصل بالشركة المصنعة للسيارة.

- لإزالة موصلات إصوفيكس (H) اضغطي على الرافعة.

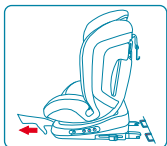

- في نقاط ارتكاز المركبة (R) أدخل موصلات إصوفيكس. حيث تستقر وتثبت أن الإشارات الخضراء مرئية.

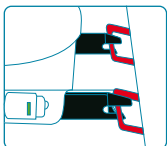
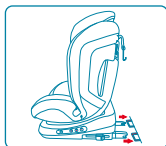

هز المقعد للتأكد من أنه آمن: إذا كان المقعد غير مستقر •
أو كانت موصلات إصوفيكس فضفاضة، أعد تركيب المقعد

3. حزام مقعد السيارة من خلال القاعدة: ضع مقعد الطفل 3.
على المقاعد الخلفية، وقفل حزام الأمان بأكمله وجعله يمر
وفقاً (A) من خلال المقعد كما هو مبين ارتفاع مسند الرأس
لحجم الطفل تحذير: لسلامة الطفل، وتمتد الحزام بحيث
يترك أقل من إصبع المسافة بين الحزام
والطفل

4. حزام الأمان لمرفق مقعد: يجب أن تمر حزام مقعد 4.
السيارة من خلال دليل مسند الرأس الأحمر من مقعد الطفل
إغلاق حزام الأمان مشبك السيارة والتوتر بشكل صحيح
السيارة

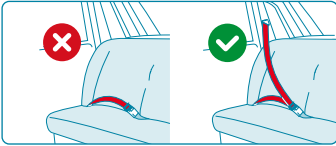



IT- LISTA DEI VEICOLI EN- VEHICLES LIST DE-
FAHRZEUGTYPENLISTE FR- LISTE DES VÉHICULES
ES- LISTA DE AUTOMOVILES PT- LISTA DE VEÍCULO-
S SI- SEZNAM TIPOV VOZIL HU- JÁRMŰTÍPUSOK
FELSOROLÁSA HR- POPIS TIPOVA VOZILA RU-
СПИСОК АВТОМОБИЛЕЙ NL- VOERTUIG LI-
JST RO- LISTA VEHICULELOR BG- СПИСЪК НА
ПРЕВОЗНИТЕ СРЕДСТВА AR- قائمة المركبات

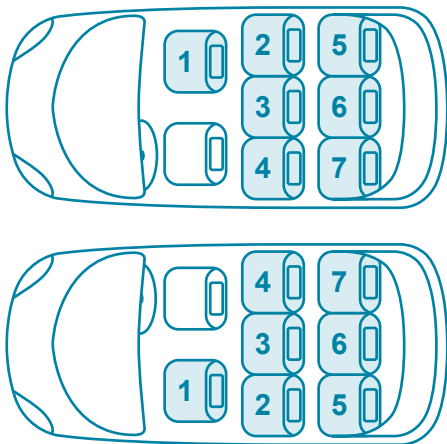

IT- Questo è un elenco dei modelli delle autovetture dotate di sistema d'aggancio ISOFIX sulle quali è stato testato questo seggiolino.

EN- This is a list of the models of vehicles with ISOFIX anchorage systems and on which this child car seat has been tested.

DE- Dies ist eine Liste der mit dem ISOFIX-Verankerungssystem ausgestatteten Fahrzeugtypen, auf denen dieser Kindersitz getestet wurde.

FR- On trouvera ci-dessous la liste des modèles de véhicules équipés de systèmes de fixation ISOFIX sur lesquels ce siège enfant a été testé.

ES- Este es un elenco de los modelos de vehículos con enganche ISOFIX sobre los cuales ha sido probada esta silla de auto.

PT- Esta é uma lista dos modelos de carros com sistema ISOFIX e nos quais foi testada esta cadeira auto.

SI- To je seznam modelov vozil s sistemom pritrditve ISOFIX in na katerih je bil testiran ta otroški avto sedež.

HU- Az alábbi lista tartalmazza az ISOFIX rögzítő rendszerrel felsze-

relt járműmodelleket, amelyekbe beszerelhető ez a biztonsági gyermekülés.

HR- Sljedeći popis sadrži modele automobila opskrbljenih ISOFIX pričvrstnim sustavom u koje se može ugraditi ovo sigurnosno dječje sjedalo.

RU- Это список моделей транспортных средств с системами крепления ISOFIX и на которых было проверено это детское автокресло.

NL- Dit is een lijst van voertuigmodellen met ISOFIX ankersysteem waarop het autostoeltje is getest.

RO- Aceasta este o listă a modelelor de vehicule cu sisteme de ancorare ISOFIX si pe care a fost testat acest scaun de masină pentru copii.

BG- Това е списък на моделите превозни средства с ISOFIX система за закрепване, на които това столче за кола може да бъде изпробвано.

AR- وفيما يلي قائمة بنماذج السيارات المزودة بمثبتات إصوفيكس التي تم اختبار مقعد الطفل عليها.

**Automobile manufacturers
& models****Since****Belt****Isofix****ALFA ROMEO**

147	2005	--	--
156 CROSS WAGON	--	2 4	2 4
156 SPORT WAGON	1997-2005	2 4	2 4
159	2005	2 3 4	2 4
159 saloon	2006-2008	2 3 4	2 4
Guiletta FL	2013	2 3 4	2 4
Giuletta	2010	2 3 4	2 4
159 SW	2005	2 4	2 4
GT SPORT COUPE	2004	2 4	2 4
MITO	2008	2 4	2 4

AUDI

100C4(A6)	1994-1997	2 4	--
A2	1999-2005	2 4	2 4
A 3, Sportback	2004	2 3 4	2 4
A3	1996	2 4	2 4
A3 Cabrio	2008	2 4	2 4
A3 Saloon	2013	2 4	2 4
A4	2008	2 4	2 4
A4 Cabrio	2002	2 4	2 4
A4 Avant	2008	2 3 4	2 4

Automobile manufacturers & models	Since	Belt	Isofix
A5 FL	2011	2 4	2 4
A5 Sportback 4 seat	2011	2 4	2 4
A5 Sportback 5 seat	2011	2 4	2 4
A5 Cabrio	2009	2 4	2 4
A6	2004	2 3 4	2 4
A 6 Avant	2005	2 3 4	2 4
A8	2005	2 4	2 4
A8 FL	2010	2 4	2 4
Q3	2011	2 4	2 4
Q5 FL	2012	2 4	2 4
Q7 FL II	2013	2 4	2 4
Rs4 Cabrio	2006	2 4	2 4
S3	2003	2 4	2 4
S5 Cabrio	2009	2 4	2 4
GSQ5	2013	2 4	2 4
TT	2006	2 4	2 4

BMW

1	2011	2 4	--
1 3-door 5 seater	2012	2 4	2 4
1 Cabrio FL / 1 Coupe FL	2011	2 4	2 4
1 FL	2007-2011	2 4	2 4

Automobile manufacturers & models	Since	Belt	Isofix
2 Coupe	2013	2 4	2 4
3	2012	2 4	2 4
3 Cabrio	2007	2 4	2 4
3 Coupe FL	2010	2 4	2 4
3 FL	2008	2 4	2 4
3 GT	2013	2 4	2 4
3 Touring	2012	2 4	2 4
3 Touring FL	2008-2012	2 4	2 4
4 Coupe	2013	2 4	2 4
5	2010-2013	2 4	2 4
5 FL	2010	2 4	2 4
5 Gran Turismo	2009	2 4	2 4
5 Touring	2010	2 4	2 4
5 Touring FL	2013	2 4	2 4
7	2008-2012	2 4	2 4
X1	2009	2 4	2 4
X1 FL	2012	2 4	2 4
X3	2004	2 4	2 4
X5	2013	2 4	2 4
X6	2008	2 4	2 4
X6 FL	2012	2 4	2 4

Automobile manufacturers & models	Since	Belt	Isofix
MINI Cooper	1994-1997	2 4	2 4
MINI Cooper Cabrio	2006	2 4	2 4
Mini Club Man	2007	2 4	2 4
Mini 2ND GEN.	2006	2 4	2 4

CADILLAC

CTS	2007	2 4	2 4
-----	------	-----	-----

CHEVROLET

Aveo	2011	2 4	2 4
Aveo hatchback	2011	2 4	2 4
Captiva	2006-2011	2 4	2 4
Captiva FL	2011	2 4	2 4
Captiva FL2	2013	2 4	2 4
Cruze	2011	2 4	2 4
Cruze SW	2012	2 4	2 4
Epica	2006-2010	2 4	2 4
Malibu	2012	2 4	2 4
Orlando	2011	2 4	2 4
Spark	2010-2013	2 4	2 4
Spark FL	2013	2 4	2 4
TRAX	2010-2013	2 4	2 4
Volt	2011	2 4	2 4

**Automobile manufacturers
& models****Since****Belt****Isofix****CHRYSLER**

300	2004	2 4	2 4
300C	2008	2 4	2 4
Dodge caliber	2006	2 4	2 4
Dodge journey	2008	2 4	2 4
Dodge nitro	2006	2 3 4	2 4
Dodge eam(1500)	2006-2008	2 4	2 4
Jeep cherokee	2002	2 4	2 4
Jeep grand ch.	2005	2 4	2 4
PT Cruiser	2000	2 4	2 4
Sebring cabrio	2007	2 4	2 4
Voyager	2001	--	--

CITROEN

C -Crossover	2007-2013	2 4	2 4
C3	2010-2013	2 4	2 4
C3 FL	2013	2 4	2 4
C3 FL 5 door	2005-2009	2 4	2 4
C4	2004-2010	2 4	2 4
C4 3 door	2004-2010	2 4	2 4
C4 Aircross	2012	2 4	2 4
C4 II	2010	2 4	2 4

Automobile manufacturers & models	Since	Belt	Isofix
C4 Picasso	2006-2010	2 4	2 4
C4 Picasso single seats	2013	2 3 4	2 4
C5	2008-2010	2 4	2 4
C5 FL	2010-2012	2 4	2 4
C5 Touter	2008	2 4	2 4
C5 Touter FL	2010	2 4	2 4
C6	2005-2012	2 4	2 4
Ds3 Cabrio	2013	2 4	2 4
Ds3	2010	2 4	2 4
Ds4	2011	2 4	2 4
Ds5	2012	2 4	2 4
Grand C4 Picasso	2013	2 3 4	2 4

DACIA

Dokker	2013	2 3 4	2 4
Duster	2010	2 4	2 4
Duster FL	2014	2 4	2 4
Lodgy	2012	2 3 4	2 4
Lodgy MCV	2013	2 4	2 4
Lodgy MCV FL	2009-2013	2 4	2 4
Sandero	2008	2 4	2 4
Sandero II	2012	2 4	2 4

Automobile manufacturers & models	Since	Belt	Isofix
Sandero StepWay	2013	2 4	2 4

DAIHATSU

Cuore	2007	2 4	2 4
Materia	2006	2 4	2 4
Sirion	2005-2012	2 4	2 4
Terios	2005	2 4	2 4
Trevis	2005	2 4	2 4

FIAT

500L	2012	2 4	2 4
500L Living	2013	2 4	2 4
Bravo	2007	2 4	2 4
Croma II	2005-2008	2 4	2 4
Croma II FL	2008-2010	2 4	2 4
Doblo	2010	2 4	2 4
Grand Punto	2006	2 4	2 4
Idea	2003	2 4	2 4
Panda	2012	2 4	2 4
Punto 3door FL2	2012	2 4	2 4
Punto Evo	2010-2011	2 4	2 4
Qubo	2008	2 4	2 4

FORD

Automobile manufacturers & models	Since	Belt	Isofix
B-max	2012	2 4	2 4
EcoSport	2014	2 4	2 4
Focus hatchback	2011	2 4	2 4
Focus saloon	2011	2 4	2 4
Kuga	2013	2 4	2 4
Mondeo FL	2010	2 4	2 4
Mondeo Turnier	2007-2010	2 4	2 4
Mondeo Turnier FL	2010	2 4	2 4
S-Max FL	2010	3	3
Tourneo Connect	2000-2010	3	3
Tourneo CUSTOM	2012	2 3	2 3
Transit Kombi	2013	2 3	2 3

HONDA

Accord (5-doors)	2003	--	2 4
Accord tourer	2002-2008	--	2 4
Accord	2008	--	2 4
City	2009	2 4	2 4
Civic	2001	2 4	2 4
CR-V	2006	2 4	2 4
FR-V	2004	2 4	2 4
Insight	2009	2 4	Yes

Automobile manufacturers & models	Since	Belt	Isofix
Jazz	2002	--	--
HYUNDAI			
Grand Santa Fe 6-seater	2013	2 3 4	2 4
Grand Santa Fe 7-seater	2010	2 4	2 4
H1-Travel	2008	2 4	2 4
i10	2013	2 3 4	2 4
i10FL	2011	2 4	2 4
i20FL3door	2012	2 4	2 4
i20FL5door	2012	2 4	2 4
i30	2010	2 4	2 4
i30CW	2012	2 4	2 4
i40	2011	2 4	2 4
i40 cw	2011	2 4	2 4
ix20	2010	2 4	2 4
ix35	2010-2013	2 4	2 4
ix35 FL	2013	2 4	2 4
Santa Fe	2012	2 4	2 4
JAGUAR			
XF	2008-2011	2 4	2 4
XF FL	2011	2 4	2 4
XJ	2009	2 4	2 4

**Automobile manufacturers
& models****Since****Belt****Isofix****JEEP**

Compass FL	2013	2 4	2 4
Grand Cherokee	2010	2 3 4	2 4
Grand Cherokee FL	2013	2 4	2 4

KIA

Cee'd	2012	2 4	2 4
Cee'd FL	2000	2 4	2 4
Cee'd SW	2007	2 4	2 4
Optima	2012-2013	2 4	2 4
Optima FL	2013		
Optima hybrid	2013-2014	2 4	2 4
Pro Cee'd FL	2011-2013	2 4	2 4
Pro Cee's GT	2013	2 4	2 4
Sorento FL	2012	2 4	2 4
Soul	2008	2 4	2 4
Soul FL	2011	2 4	2 4
Sportage	2010-2014	2 4	2 4
Sportage FL	2014	2 4	2 4

LANCIA

Delta	2008-2011	2 4	2 4
Delta FL	2011	2 4	2 4

Automobile manufacturers & models	Since	Belt	Isofix
Flavia Cabrio	2012	2 4	2 4
Thema	2011	2 4	2 4
Voyager	2011	2 4	2 4
Ypsilon 4 seater	2011	2 4	2 4
Ypsilon 5 seater	2011	2 4	2 4

LAND ROVER

Discovery FL	2011	2 4	2 4
Freelander	2006-2011	2 4	2 4
Freelander2 FL	2011	2 4	2 4
Freelander2 FL2	2013	2 4	2 4
Range Rover	2012	2 4	2 4
Range Rover Evoque	2011	2 4	2 4
Range Rover Sport	2010-2013	2 4	2 4
Range Rover Sport	2013	2 4	2 4

MAZDA

3 (BL)	2009-2011	2 4	2 4
3 (BM)	2013	2 4	2 4
3 FL (BL)	2011	2 4	2 4
3 saloon	2013	2 4	2 4
3 saloon FL2	2011-2013	2 4	2 4
5	2010	2 4	2 4

Automobile manufacturers & models	Since	Belt	Isofix
5 FL	2013	2 4	2 4
6 estate	2013	2 4	2 4
6 estate FL	2010	2 4	2 4
6 Hatchback FL	2010	2 4	2 4
6 saloon	2013	2 4	2 4
CX-5	2012	2 4	2 4
CX-7	2007-2009	2 4	2 4
CX-7 FL	2009	2 4	2 4

MERCEDES

A(176)	2012	2 4	2 4
B(246)	2011	2 4	2 4
C(204)	2007	2 4	2 4
C(205)	2014	2 4	2 4
C Coup FL(204)	2011	2 4	2 4
C FL(204)	2011	2 4	2 4
C model T(204)	2007-2011	2 4	2 4
C model T FL(204)	2011	2 4	2 4
GLA	2013	2 4	2 4
CLS	2011	2 4	2 4
E(212)	2009	2 4	2 4
E Cabrio(207)	2010	2 4	2 4

Automobile manufacturers & models	Since	Belt	Isofix
E Coupe(207)	2009	2 4	2 4
E FL	2013	2 4	2 4
E model T(212)	2009	2 4	2 4
E model T FL(212)	2013	2 4	2 4
G FL	2012	2 4	2 4
GL (164G)	2006	2 4	2 4
GLA(245G)	2014	2 4	2 4
GLK(X204)	2008	2 4	2 4
GLK FL	2012	2 4	2 4
ML	2005-2011	2 4	2 4
R	2010	2 4	2 4

mitsubishi

ASX	2010	2 4	2 4
ASX FL	2012	2 4	2 4
Outlander	2012	2 4	2 4
Outlander	2006	2 4	2 4
Outlander PHEV	2013	2 4	2 4

NISSAN

Juke	2010	2 4	2 4
Leaf	2012	2 4	2 4
Micra	2010	2 4	2 4

Automobile manufacturers & models	Since	Belt	Isofix
Micra FL	2013	2 4	2 4
Note	2013	2 4	2 4
Pixo	2009	2 4	2 4

OPEL

Adam	2013	2 4	2 4
Agila	2008	2 4	2 4
Ampera	2011	2 4	2 4
Antara FL	2010	2 4	2 4
Astra H Caravan FL	2007-2010	2 4	2 4
Astra J	2009	2 4	2 4
Astra J GTC	2012	2 4	2 4
Astra J sedan	2012	2 4	2 4
Astra J Sports Tourer	2010	2 4	2 4
Cascada	2013	2 4	2 4
INSIGNIA / INSIGNIA ST	2008-2011	2 4	2 4
Insignia 5door FL I	2011	2 4	2 4
Insignia 5door FL II	2013	2 4	2 4
Insignia Country Tourer FL II	2009	2 4	2 4
Insignia FL I	2011	2 4	2 4
Insignia FL II	2013	2 4	2 4
Insignia Sports Tourer FL I	2011	2 4	2 4

Automobile manufacturers & models	Since	Belt	Isofix
Insignia Sports Tourer FL II	2012	2 4	2 4
Meriva B	2010	2 4	2 4
Meriva B FL	2014	2 4	2 4
Zafira C Tourer	2012	2 4	2 4

PEUGEOT

308	2011	2 4	2 4
207	2006-2009	2 4	2 4
2008	2013	2 4	2 4
207CC	2007	2 4	2 4
207 SW	2006-2009	2 4	2 4
207 SW FL	2009-2013	2 4	2 4
208 3 doors	2012	2 4	2 4
208 5 doors	2012	2 4	2 4
308	2013	2 4	2 4
4007	2007	2 4	2 4
4008	2012	2 4	2 4
5008	2009	2 4	2 4
5008 FL	2014	2 4	2 4
508	2011	2 4	2 4
508 RXH sw	2012	2 4	2 4
508 sw	2011	2 4	2 4

Automobile manufacturers & models	Since	Belt	Isofix
Expert tepee	2007-2012	2 4	2 4
Expert tepee FL 8 seater	2012	2 4	2 4
Expert tepee FL 9seater	2012	2 4	2 4
Partner tepee	2008-2012	2 4	--
Partner tepee 7 seater	2008-2012	2 4	--
RCZ	2010	2 4	2 4

PORSCHE

Cayenne II	2010	2 4	Airbag off
Cayenne II Turbo S	2013	2 4	Airbag off
Macan	2014	2 4	Airbag off
Panamera 4	2009-2013	2 4	Airbag off
Panamera Executive FL	2013	2 4	Airbag off

RENAULT

Captur	2013	2 4	2 4
Clio 3door	2009-2012	2 4	2 4
Clio 5door	2009	2 4	2 4
Clio Grandtour	2008	2 4	2 4
Clio Grandtour FL	2008-2013	2 4	2 4
Astra H Carvan FL	2007-2010	2 4	2 4
Clio 4	2012	2 4	2 4
Clio 4 Grandtour	2013	2 4	2 4

Automobile manufacturers & models	Since	Belt	Isofix
Clio 4 RS	2013	2 4	2 4
Espace 4	2006-2010	2 4	2 4
Espace 4 FL	2010-2012	2 4	2 4
Fluence	2010	2 4	2 4
Grand Espace 4 FL4	2012	2 4	2 4
Grand Modus	2008-2012	2 4	2 4
Grand Scenic	2009-2013	2 4	2 4
Grand Sceic FL	2012-2013	2 4	2 4
Kangoo	2008-2012	2 4	Airbag off
Kangoo FL	2013	2 4	2 4
Laguna 3 FL	2010	2 4	2 4
Laguna 3 3 Grandtour	2008-2010	2 4	2 4
Laguna 3 Grandtour FL	2010	2 4	2 4
Megane 2 CC	2006-2010	2 4	2 4
Megane 3 5door	2008-2012	2 4	2 4
Megane 3 CC	2010	2 4	2 4
Megane 3 Coupe	2006-2009	2 4	2 4
Megane 3 Coupe FL	2012	2 4	2 4
Megane 3 FL	2014	2 4	2 4
Megane 3 FL Grandtour	2014	2 4	2 4
Modus	2005	2 4	Airbag off

Automobile manufacturers & models	Since	Belt	Isofix
Scenic 3	2009	2 4	2 4
Scenic 3 FL	2012	2 4	2 4
Scenic XMOD	2013	2 4	2 4
Twingo 2	2007-2012	2 4	Airbag off
Twingo 2 FL	2012	2 4	Airbag off
Twingo 2 FL seatbench	2012	2 4	Airbag off
ZOE	2013	2 4	2 4

SEAT

Alhambra	2010	3 5 7	–
Leon	2012	2 4	2 4
Leon SC	2013	2 4	2 4
Leon ST	2013	2 4	2 4
Mii 3door	2012	2 4	2 4
Mii 5door	2012	2 4	2 4

SKODA

Octavia 3	2013	2 4	Airbag off
Octavia 3 Combi	2013	2 4	Airbag off
Super Combi FL	2013	2 4	Airbag off
Super FL	2013	2 4	Airbag off
Yeti FL2	2013	2 4	Airbag off

SMART

**Automobile manufacturers
& models****Since****Belt****Isofix**

ForTwo2 FL

2010

1 Airbag off

SUBARU

Forester (SH)

2008-2013

2 4

2 4

Forester (SJ)

2013

2 4

2 4

Impre WRX STI

2008

2 4

2 4

SUZUKI

Alto

2008

2 4

2 4

Grand Vitara 5door FL

2013

2 4

2 4

Jimny FL

2012

2 4

2 4

Kizashi

2010

2 4

2 4

Splash

2008-2012

2 4

2 4

Splash FL

2012

2 4

2 4

Swift

2010

2 4

2 4

Sx 4

2010

2 4

2 4

Sx4 S-Cross

2013

2 4

2 4

TESLA

Model S

2013-2014

2 4

2 4

Model S FL

2014

2 4

2 4

TOYOTA

Auris 5 door

2013

2 4

2 4

Land Cruiser FL2

2014

2 4

2 4

Automobile manufacturers & models	Since	Belt	Isofix
Prius+	2012	2 4	2 4
Yaris	2006	2 4	2 4
Corolla verso	2004	2 3 4 5 7	2 4

VOLVO

C70 FL	2009-2013	2 4	2 4
S60	2010	2 4	2 4
S80 FL2	2013	2 4	2 4
V40	2012	2 4	2 4
V40 Cross Country	2013	2 4	2 4
V50	2011-2012	2 4	2 4
V60	2010-2013	2 4	2 4
V60 FL	2013	2 4	2 4
V70	2007-2011	2 4	2 4
V70 FL	2011-2013	2 4	2 4
Xc60	2008-2013	2 4	2 4
Xc60 FL	2013	2 4	2 4
Xc70	2007-2011	2 4	2 4
Xc70 FL	2011-2013	2 4	2 4
Xc90	2006	2 4	2 4
Xc90 FL	2011	2 4	2 4

VW

Automobile manufacturers & models	Since	Belt	Isofix
Amarok	2010	2 4	2 4
Beetle	2011	2 4	2 4
Beetle Cabrio	2012	2 4	2 4
CC	2012	2 4	2 4
E-UP	2013	2 4	2 4
Eos FL	2010	2 4	2 4
Golf 6	2008	2 4	2 4
Golf 6 Cabrio	2011	2 4	2 4
Golf 6 plus	2009	2 4	2 4
Golf 6 R	2009	2 4	2 4
Golf 7	2012	2 4	2 4
Golf GTI	2013	2 4	2 4
Golf 7 Sportsvan	2014	2 4	2 4
Golf 7 Variant	2013	2 4	2 4
Jetta 6	2011	2 4	2 4
Jetta Hybrid	2013	2 4	2 4
Passat B6	2005-2010	2 4	2 4
Passat B6 Variant	2005-2010	2 4	2 4



IT- RMUOVERE/INSTALLARE IL RIVESTIMENTO EN-
REMOVAL AND INSTALLATION OF THE SEAT CO-
VER DE- ABZIEHEN/AUFZIEHEN DES SITZBEZUGES
FR- RETRAIT ET INSTALLATION DU REVÊTEMENT
ES- REMOVER/INSTALAR EL REVESTIMIENTO PT-
RETIRAR E COLOCAR A FORRA DA CADEIRA AUTO
SI- ODSTRANITEV PREVLEKE / PONOVNA NAME-
STITEV HU- HUZAT LEVÉTELE/VISSZASZERELÉ-
SE HR- SKIDANJE/VRAĆANJE PRESVLAKE RU-
СНЯТИЕ И УСТАНОВКА КРЫШКИ АВТОКРЕСЛА
NL- VERWIJDERING EN INSTALLATIE VAN STOEL-
HOES RO- DEMONTAREA SI INSTALAREA HUSEI
PENTRU SCAUN BG- МОНТИРАНЕ И СВАЛЯНЕ НА
ТАПИЦЕРИЯТА AR- إزالة وتركيب الغطاء

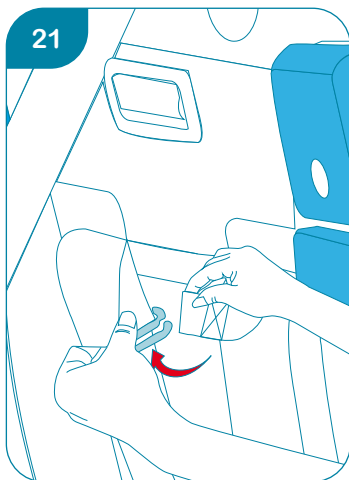

23

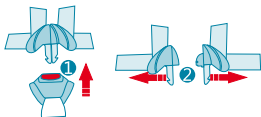
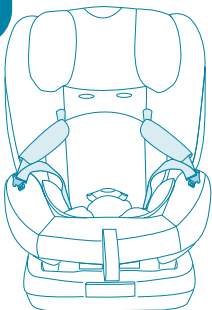

24

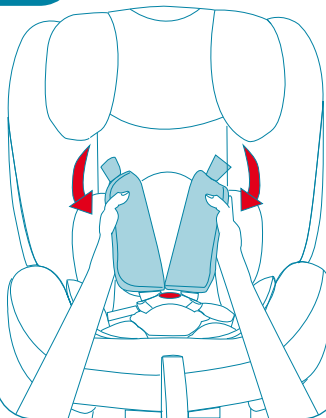

25

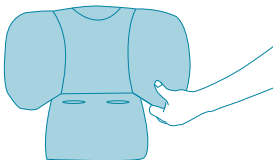

26

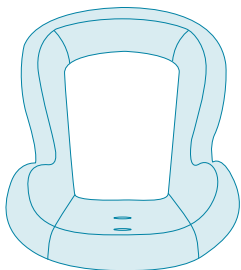

ITALIANO

- **Staccare gli spillacci dal connettore (Z) (fig.21).**
- **Rimuovere il cinturino:** staccare la cinghia (D) dalla piastra di connessione (Q) come mostrato (fig.22); rimuovere il cinturino e aprire la fibbia (E) come mostrato (fig.23). Tirare gli spillacci e staccare gli spillacci (C) dalle cinghie (fig.24).
- **Rimuovere il rivestimento del poggiatesta (fig.25).**
- **Rimuovere il rivestimento del sedile:** staccare i bottoni automatici del rivestimento e togliere il rivestimento del sedile (fig.26). estrarre gli agganci attorno al coperchio della sede e togliere le coperture del sedile dalla sede (fig.26). Dopo il lavaggio: installare il rivestimento procedendo come descritto sopra.

MANUTENZIONE DEL SEGGIOLINO

Il rivestimento del sedile è la parte più importante del sedile e deve avere una corretta manutenzione. Non può essere tagliato e deve essere tenuto lontano dal fuoco e dalle sostanze chimiche corrosive. Quando è necessario cambiare il rivestimento, si prega di consultare il produttore. NON utilizzare il seggiolino senza rivestimento! Il seggiolino leggermente sporco può essere pulito con una spugna, acqua e sapone. NON utilizzare detersivi e detersivi alcalini o acidi forti. Consultare l'etichetta del tessuto cucita sul rivestimento per le istruzioni di lavaggio. Pulire periodicamente le parti in plastica con un panno umido. Evitare un'esposizione diretta e prolungata ai raggi solari che potrebbero causare cambiamenti nei colori dei materiali e dei tessuti.

CONTROLLO DI SICUREZZA

Per la sicurezza del bambino, leggere attentamente quanto segue. Controllare che il cinturino a 5 punti sia correttamente regolato (comfort, tenuta). Controllare gli spillacci. Assicurarsi che il poggiatesta sia regolato nella posizione corretta in modo che la parte inferiore sia appena sopra la spalla del bambino sia poco più alta. Controllare che il seggiolino sia fissato saldamente e correttamente al veicolo; regolare se necessario. Controllare periodicamente la cintura del veicolo. Fare manutenzione se è danneggiata. Contattare il distributore o il produttore in caso di dubbi.

ENGLISH

- **Remove the shoulder straps from the connector (Z) (fig.21).**

- **Remove the harness:** Remove the harness: pull out the belt (D) from the connection plate (Q) as shown (fig.22); pull out the harness and release the buckle (E) as shown in (fig.23). Pull out the shoulder straps and remove them (C) from the belts (fig.24).
- **Remove the headrest cover (fig.25).**
- **Remove the seat cover:** undo the snap-fasteners and take off the seat cover from the seat (fig.26). After washing: install the cover on the seat according to the above, in reverse steps.

SEAT MAINTENANCE

The seat cover is the most important part of the seat, and should be maintained properly. It cannot be cut, and should be kept away from fire and corrosive chemicals. When you need to change the cover, please contact the manufacturer only. DO NOT use the child car seat without the seat cover! If the seat is slightly dirty, it can be cleaned with a sponge with soap and water DO NOT use strong acid or alkaline detergent and cleaning agent. Consult the fabric label sewn onto the product for washing instructions. Clean the plastic parts periodically with a damp cloth. Avoid direct and prolonged exposure to sun rays, which could cause changes in colours of both materials and fabrics.

SAFETY CHECK

For your child's safety, please read the following carefully. Check the 5-points harness system is correctly set-up (comfort, tightness). Check the shoulder straps. Check the height of the headrest, it should be on or slightly higher than your child's shoulder. Check the safety seat is firmly and correctly fixed to the vehicle and adjust if necessary. Check your vehicle belt periodically. Do maintenance if damaged. Contact the distributor or the manufacturer in case of doubt.

DEUTSCH

- **Lösen Sie die Schultergurte aus dem Verbindungsteil (Z) (Abb. 21).**
- **Entfernen des Kindersicherheitsgurts:** Lösen Sie den Gurt (D) von der Verbindungsplatte (Q), wie es gezeigt ist (Abb. 22). Entfernen Sie den Kindersicherheitsgurt und öffnen Sie das Gurtschloss (E), wie es gezeigt ist (Abb. 23). Ziehen Sie an den Schultergurten (C) und lösen Sie diese von den Gurten (Abb. 24).
- **Abziehen des Kopfstützenbezuges (Abb. 25).**

- **Abziehen des Sitzbezuges:** Öffnen Sie die Druckknöpfe des Bezuges und ziehen Sie ihn vom Sitz ab (Abb. 26). Ziehen Sie die Haken vom Rand der Sitzschale heraus und entfernen Sie die Sitzabdeckungen vom Sitz (Abb. 26). Nach der Waschen: Das Aufziehen des Sitzbezuges erfolgt in umgekehrter Reihenfolge als oben beschrieben.

PFLEGE DES KINDERSITZES

Der Sitzbezug ist der wichtigste Teil des Sitzes und erfordert deshalb eine ordnungsgemäße Pflege. Er darf nicht geschnitten werden und muss fern von Feuer und ätzenden Chemikalien gehalten werden. Wenden Sie sich bitte an den Hersteller, wenn der Bezug auszutauschen ist. Benutzen Sie den Kindersitz NICHT ohne Bezug! Ein leicht verschmutzter Kindersitz kann mit Schwamm, Wasser und Seife gereinigt werden. Verwenden Sie keine starken und laugen- oder säurehaltigen Reinigungsmittel. Beachten Sie das am Bezug aufgenähte Pflegeetikett mit der Waschanleitung. Reinigen Sie die Kunststoffteile regelmäßig mit einem feuchten Tuch. Vermeiden Sie die direkte oder längere Sonneneinstrahlung, da dies zu Farbveränderungen der Materialien und Stoffe führen kann.

SICHERHEITSKONTROLLE

Beachten Sie zur Sicherheit Ihres Kindes unbedingt die nachfolgenden Hinweise. Vergewissern Sie sich, dass der 5-Punkt-Gurt richtig eingestellt ist (Komfort und Halt). Kontrollieren Sie die Schultergurte. Vergewissern Sie sich, dass sich die Kopfstütze in der richtigen Position befindet: Die Unterkante muss sich knapp über der Schulter des Kindes oder etwas darüber befinden. Vergewissern Sie sich, dass der Kindersitz sicher und ordnungsgemäß im Fahrzeug befestigt ist; stellen Sie ihn bei Bedarf ein. Überprüfen Sie regelmäßig den Fahrzeugsicherheitsgurt. Lassen Sie ihn reparieren, wenn er beschädigt ist. Im Zweifelsfall kann der Hersteller oder der Einzelhändler befragt werden.

FRANÇAIS

- **Détacher le harnais du connecteur (Z)** (fig.21).
- **Retirer la ceinture:** détacher la sangle (D) de la plaque de connexion (Q), voir (fig.22) ; retirer la ceinture et ouvrir la boucle (E) comme indiqué (fig. 23). Tirer le harnais et le détacher (C) des sangles (fig.24).
- **Retirer le revêtement de l'appui-tête** (fig.25).
- **Retirer le revêtement:** ouvrir les boutons pression du revêtement et retirer ce dernier (fig.26). Retirer les

crochets autour du couvercle du logement et retirer les couvertures du siège (fig.26). Après le lavage : installer le revêtement en effectuant les opérations indiquées plus haut en sens inverse.

ENTRETIEN DU SIÈGE

Le revêtement est la partie la plus importante du siège et doit être soumis à un entretien correct. Ne pas le couper et ne pas l'approcher de flammes ni de substances chimiques corrosives. En cas de remplacement du revêtement nécessaire, consulter le fabricant. NE PAS utiliser le siège sans son revêtement ! Si légèrement sali, nettoyer le siège avec une éponge, de l'eau et du savon. NE PAS utiliser de détergents alcalins ni d'acides forts. Consulter l'étiquette de lavage cousue sur le revêtement. Nettoyer périodiquement les parties en plastique avec un chiffon humide. Éviter toute exposition directe prolongée au rayonnement solaire sous peine de décoloration des matériaux et des tissus.

CONTRÔLE DE SÉCURITÉ

En vue de garantir la sécurité de l'enfant, lire attentivement les instructions ci-dessous. Contrôler que la ceinture 5 points est correctement réglée (confort et tenue). Contrôler le harnais. Vérifier que l'appui-tête est correctement réglé et que la partie inférieure dépasse à peine des épaules de l'enfant ou soit légèrement plus haute. Vérifier que le siège est correctement fixé au véhicule et le régler si nécessaire. Contrôler périodiquement la ceinture de sécurité du véhicule. La faire réparer en cas d'endommagement. En cas de doute, s'adresser au revendeur ou au fabricant.

ESPAÑOL

- **Quitar las correas de hombros del conector (Z)** (fig.21).
- **Quitar el cinturón de seguridad:** Quitar la correa (D) de la placa de conexión (Q) como mostrado (fig. 22); remover el revestimiento y abrir la hebilla (E) como mostrado (fig.23). Jalar las correas de los hombros y quitarlas (C) de las correas (fig.24)
- **Quitar el revestimiento del apoyacabeza** (fig.25)
- **Quitar el revestimiento del asiento:** quitar los botones automáticos del revestimiento y retirar el revestimiento del asiento (fig.26). Extraer los ganchos alrededor de la tapa y quitar la cobertura del asiento de su sitio (fig.26). Después del lavado: instalar el revestimiento procediendo como indicado arriba.

MANTENIMIENTO DE LA SILLA DE AUTO

El revestimiento del asiento es la parte más importante del asiento mismo y debe tener un correcto mantenimiento. No puede ser cortado y debe mantenerse lejos del fuego y de sustancias químicas corrosivas. Cuando sea necesario cambiar el revestimiento, por favor contactar el productor.

NO utilizar la silla de auto sin revestimiento! La silla de auto ligeramente sucia puede limpiarse con una esponja, agua y jabón. NO utilizar detergentes y detergentes alcalinos o ácidos fuertes. Consultar la etiqueta cosida en el revestimiento para las instrucciones de lavado. Limpiar periódicamente las partes en plástico con un paño húmedo. Evitar una exposición directa y prolongada a los rayos solares ya que podrían causar cambios en los colores de los materiales y de las partes textiles.

CONTROL DE SEGURIDAD

Para la seguridad del niño, leer atentamente lo siguiente. Controlar que el cinturón de 5 puntos de seguridad esté correctamente ajustado (confort, resistencia) Controlar las correas de hombros Asegurarse que el apoyacabeza esté ajustado en la posición correcta de manera que la parte inferior esté apenas encima del hombro del niño o apenas más arriba. Controlar que la silla de auto esté fijada firmemente y correctamente en el automóvil; ajustar si fuera necesario. Controlar periódicamente el cinturón de seguridad del vehículo. Hacerle mantenimiento si estuviera dañado. Contactar el distribuidor o productor en caso de dudas.

PORTUGUÊS

- **Retirar as ombreiras do conector (Z)** (Fig. 21).
- **Retirar o cinto:** retirar o cinto (D) da placa de ligação (Q) como mostrado (Fig. 22); Puxar o arnês e libertar a fivela (E), conforme mostrado na Fig. (23). Puxar as ombreiras e retira-las (C) dos cintos (Fig. 24).
- **Retirar a forra do apoio de cabeça** (Fig. 25).
- **Retirar a forra do assento:** retirar as presilhas dos ganchos e tirar a forra da cadeira auto (Fig. 26). Depois da lavagem: Instalar a forra da cadeira auto seguindo os passos anteriormente expostos mas no sentido inverso.

MANUTENÇÃO DA CADEIRA AUTO

A forra é a parte mais importante da cadeira auto e deve ter uma manutenção correta. A forra não pode ser cortada e deve ser mantida afastada do fogo e de substâncias químicas corrosivas. Quando for necessário trocar a forra, contacte por favor o fabricante. NÃO utilize a cadeira auto sem a forra. Caso a cadeira auto esteja um pouco suja, poderá ser limpa com

uma esponja, com água e sabão. NÃO utilize ácido forte ou detergente alcalino e agentes de limpeza. Consultar a etiqueta de tecido, cosida à forra, para seguir as instruções de lavagem. Limpar periodicamente as partes plásticas, com um pano húmido. Evitar exposição direta e prolongada aos sol, que pode causar alterações de cores de tecidos e de materiais.

CONTROLO DE SEGURANÇA

Para a segurança da criança, por favor, leia cuidadosamente o seguinte. Certificar-se que os cintos de 5 pontos estão corretamente ajustados (conforto, tensão). Verificar as ombreiras. Certificar-se que a altura do encosto de cabeça está na posição correta, devendo estar à altura do ombro da criança ou ligeiramente mais alto. Certificar-se que a cadeira auto está firme e corretamente fixa ao veículo ajustando-a caso seja necessário. Verificar periodicamente os cintos do veículo. Fazer manutenção caso estejam danificados. Contactar o distribuidor ou o fabricante em caso de dúvida.

SLOVENŠČINA

- **Odstranite blazinice za ramena za priključka (Z)** (slika 21).
- **Odstranite varnostni pas varnostnega avto sedeža:** izvlecite jermen (D) iz priključne plošče (Q), kot je prikazano (slika 22); izvlecite pas in sprostite sponko (E), kot je prikazano na sliki 23. Izvlecite ramenske pasove in jih odstranite (C) iz pasov (slika 24).
- **Odstranite prekrivalo naslonjala za glavo** (slika 25).
- **Odstranite prekrivalo sedeža:** odklenite naramnice in snemite prekrivalo sedeža s sedeža (slika 26). Po pranju: namestite prekrivalo na sedežu v skladu z zgornjim korakom.

VZDRŽEVANJE VARNOSTNEGA AVTOSEDEŽA

Prekrivalo sedeža je najpomembnejši del sedeža in je to treba pravilno vzdrževati. Ne sme se rezati in ga je treba hraniti proč od ognja in jedkih kemikalij. Če želite zamenjati prevleko, se obrnite na proizvajalca. Varnostni avto sedež NE UPORABLJAJTE brez Manj umazan avto sedež lahko očistite z uporabo gobice, vode in sredstva za umivanje. NE UPORABLJAJTE lužnih ali čistilnih sredstev z visoko vsebnostjo kisline. Za navodila za pranje, preberite napis na v tekstil ušiti etiketi. Plastične dele izdelka redno obrišite z vlažno gobico. Izogibajte se neposredni in dolgotrajni izpostavljenosti sončnim žarkom, ki lahko povzročijo spremembe v barvah tako materialov kot tudi tkanin.

VARNOŠTNA KONTROLA

Za varnost otrok pazljivo preberite spodaj navedeno Preverite ali ste 5- točkovni varnostni pas primerno namestili (udobje, drža). Preverite naramnice. Preverite ali ste naslonjač za glavo namestili v dober položaj; spodnji del tega mora biti tik nad otrokovimi rameni ali malo pod temi. Preverite ali je varnostni avto sedež za otroke stabilno in primerno priključen v avtomobil, v primeru če je potrebno ta namestite. Redno preverite primernost varnostnih pasov vozila. V primeru poškodb opravite popravila. V primeru vprašanj se obrnite na proizvajalca ali distributerja.

MAGYAR

- **Vegye le a vállpárnákat a csatlakozóról (Z)** (21. ábra).
- **Biztonsági gyermekülés biztonsági övének leszerelése:** vegye le a hevedert (D) a csatlakozó lemezről (Q), mint ahogy az a 22. ábrán látható; vegye le a biztonsági övet és nyissa ki a csatot (E), mint ahogy a 23. ábrán látható. Húzza meg a vállpárnákat (C) és vegye le azokat a biztonsági övről (24. ábra).
- **Vegye le a fejtámasz huzatát** (25. ábra).
- **Vegye le az ülés huzatát:** kapcsolja ki a huzat patentjait és vegye le a gyermekülés huzatát (26. ábra). Mosás után: a fentiekben leírtakkal ellentétes sorrendben szerezze vissza a huzatot.

BIZTONSÁGI GYERMEKÜLÉS KARBANTARTÁSA

A biztonsági gyermekülés huzata az ülés legfontosabb része és megfelelően karban kell tartani. Nem szabad elvágni, és tűztől és korrodáló vegyi anyagoktól távol kell tartani. Amennyiben ki kell cserélni a huzatot, vegye fel a kapcsolatot a gyártóval. NE HASZNÁLJA a biztonsági gyermekülést huzat nélkül! Az enyhén piszkos ülést szivaccsal, vízzel és tisztítószerrel tisztítsa meg. NE HASZNÁLJON lúgos vagy erősen savas tisztítószerkeket vagy mosószerkeket. Olvassa el a huzatra varrt textil címkét a mosási utasításokhoz. Rendszeresen tisztítsa meg a műanyag részeket egy nedves szivaccsal. Kerülje el, hogy az autós gyermekülést hosszú időn keresztül tűző nap-sugárnak tegye ki: az anyagok és a szövet színei kifakulhatnak.

BIZTONSÁGI ELLENŐRZÉSEK

A gyermek biztonsága érdekében figyelmesen olvassa el az alábbiakat. Ellenőrizze, hogy az 5-pontos biztonsági övet szabályosan beállították (kényelem, tartás). Ellenőrizze a vállpárnákat. Ellenőrizze, hogy a fejtámaszt a megfelelő helyzetbe állította: az alsó résznek éppen a gyermek válla felett vagy kicsivel magasabban kell lennie. Ellenőrizze,

hogy a biztonsági gyermekülést stabilan és megfelelően rögzítette az autóhoz; szükség esetén állítsa be. Rendszeresen ellenőrizze a jármű biztonsági övét. Sérülés esetén végezze el a karbantartását. Kérdés esetén vegye fel a kapcsolatot a kereskedővel vagy a gyártóval.

HRVATSKI

- **Skinite ramene jastuke s priključnika (Z)** (slika br. 21.)
- **Skidanje sigurnosnog pojasa dječjega sjedala:** skinite lajsnu (D) s priključne ploče (Q) kao što se vidi na slici br. 22.; skinite sigurnosni pojas i raspokčajte kopču (E) kao na slici br. 23. Povucite ramene jastuke i skinite ih sa sigurnosnoga pojasa (slika br. 24.)
- **Svucite presvlaku potpornika glave** (slika br. 25.)
- **Svucite presvlaku sjedala:** iskopčajte patente presvlake i svucite presvlaku dječjega sjedala (slika br. 26.) Nakon pranja: u obrnutom redosljedju vratite presvlaku.

ODRŽAVANJE SIGURNOSNOG SJEDALA

Presvlaka sigurnosnoga sjedala jest najvažniji dio sjedala i valja ga održavati. Zabranjeno je njegovo rezanje, valja ga držati podalje od vatre i korozivnih kemikalija. Ukoliko presvlaku treba zamijeniti, kontaktirajte proizvođača. NE KORISTITE sigurnosno sjedalo bez presvlake! Umjereno prijavu sjedalo čistite spužvom, vodom i sredstvom za čišćenje. NE KORISTITE lužnate i deterdžente s veoma jakim kiselinama za čišćenje. Pročitajte upute za pranje našivene na presvlaku. Redovito perite plastične dijelove vlažnom spužvom. Izbjegavajte trajni izravni utjecaj sunca na sjedalo: materijal i boje tkanine mogu izbljediti.

SIGURNOSNE PROVJERE

U interesu sigurnosti djece pažljivo pročitajte sljedeće. Provjerite, je li sigurnosni pojas na 5 točki pravilno podešen (udobnost, držanje). Provjerite ramene jastuke. Provjerite jeste li potpornik glave podešili u odgovarajući položaj: donji dio treba biti upravo iznad ramena djeteta ili malo iznad. Provjerite jeste li sigurnosno dječje sjedalo stabilno i na odgovarajući način pričvrstili uz automobil, po potrebi podešite. Redovito provjeravajte sigurnosni pojas automobila. U slučaju oštećenja obavite potrebne popravke. U slučaju pitanja kontaktirajte distributera ili proizvođača.

РУССКИЙ

- **Снимите плечевые ремни с разъема (Z)** (рис.21).
- **Снимите ремень:** вытащите ремень (D) из

соединительной пластины (Q), как показано (рис.22), вытащите ремни и отпустите пряжку (E), как показано на рисунке (рис.23). Вытяните плечевые ремни и выньте их (C) из крепления (рис. 24).

- **Снимите чехол подголовника** (рис. 25).
- **Снимите чехол:** открутите защелки и снимите чехол с кресла (рис. 26). После стирки: установите чехол на сиденье в обратном порядке.

УХОД ЗА АВТОКРЕСЛОМ

Чехол является самой важной частью сиденья и должна поддерживаться должным образом. Чехол не должен быть поврежден, и его следует держать вдали от огня и агрессивных химических веществ. Если вам нужно заменить чехол обратитесь к производителю. НЕ используйте детское автокресло без чехла! Если автокресло слегка загрязнено, его можно очистить губкой с мылом и водой. НЕ используйте сильное кислотное или щелочное моющее средство. Ознакомьтесь с этикеткой для стирки. Пластиковые части следует очищать теплым мыльным раствором без использования абразивных средств. Не подвергайте детское автокресло длительному воздействию прямых солнечных лучей, так как это может привести к выцветанию ткани.

ПРОВЕРКА БЕЗОПАСНОСТИ

Для безопасности детей внимательно прочитайте следующее. Проверьте правильность регулировки 5-точечного ремня (комфорт, натяжение ремней Проверьте плечевые ремни. Проверьте высоту подголовника, он должен быть немного выше плеча вашего ребенка. Убедитесь, что автокресло надежно и правильно закреплено на транспортном средстве; при необходимости отрегулируйте. Регулярно проверяйте ремень транспортного средства. Произведите ремонт, если оно повреждено. В случае возникновения сомнений обратитесь за помощью к производителю или своему продавцу.

NEDERLANDS

- **Verwijder de schouderbanden (Z) van de verbinding** (ill.21).
- **Verwijder het harnas:** trek de gordel (D) van de verbinding (Q) (ill. 22). Verwijder het harnas en open de gesp (E) zoals getoond in (ill. 23). Trek de schouderbanden uit en verwijder (C) ze van de gordels (ill. 24).
- **Verwijder de hoes van de hoofdsteun** (ill. 25)

- **Verwijder de stoelhoes:** open de patenten en verwijder de stoelhoes (ill.26) van de stoel. Na wassen, breng de hoes weer aan door middel van de hierboven genoemde stappen, maar nu achterstevoren.

ONDERHOUD STOEL

De stoelhoes is het belangrijkste deel van de stoel and dient dan ook goed onderhouden te worden. De hoes mag niet geknipt worden en dient van vuur en bijtende chemicaliën weg gehouden te worden. Als u de hoes wilt vervangen, contacteer de producent. Gebruik de stoel NIET zonder stoelhoes! Als de stoel slechts een beetje vies is, kan het met een spons en zeep en water afgenomen worden. Gebruik GEEN wasmiddelen of schoonmaakmiddelen die sterk zuur of basisch zijn. Controleer het etiket dat is aangebracht op het product voor wasinstructies. Maak de plastic onderdelen periodiek schoon met een vochtige doek. Stel het product niet langdurig bloot aan direct zonlicht, daar dit de kleur van de materialen en stoffen kan veranderen.

VEILIGHEIDSCONTROLE

Voor de veiligheid van uw kind, lees het volgende aandachtig door. Controleer of het vijfpunts harnas systeem juist is ingesteld en comfortabel en strak zit. Controleer de schouderbanden. Controleer de hoogte van de hoofdsteun. Deze moet op gelijke hoogte, of iets hoger zijn dan de schouders van uw kind. Controleer of het veiligheidszitje juist en ferm aan het voertuig is vastgemaakt. Indien nodig, pas het aan. Controleer uw veiligheidsgordel periodiek. Voer onderhoud uit indien beschadigd. Mocht u niet zeker zijn, contacteer dan de producent of de distributeur.

ROMANA

- **Scoateți curelele de umăr din conector (Z)** (fig.21).
- **Scoateți hamul:** trageți cureaua (D) de pe placa de conectare (Q) conform figurii (fig.22); Trageți hamul și eliberați catarama (E) conform figurii (fig.23). Scoateți curelele de umăr și scoateți-le (C) din centuri (fig.24)
- **Indepartati aparatoarea tetierei** (fig.25)
- **Scoateți husa scaunului:** desfaceți clemele de fixare și scoateți husa scaunului de pe scaun (fig.26). După spălare: instalați husa pe scaun în conformitate cu cele de mai sus, în pași inversi.

INTRETINERE

Husa scaunului reprezintă cea mai importantă parte a scaunului și trebuie întreținută corespunzător. Nu poate fi tăiată și trebuie ținută departe de foc și substanțe chimice corozive. Când trebuie să schimbați husa, vă rugăm să contactați

doar producătorul. NU utilizați скауну за деца без хуза!
Dacă скауну е ушор мурдар, ацеста поате ф кураџат ку ун бурете ку сџпун ши апџ. NU utilizaџи detergent puternic и acid sau alcalin и агент де кураџаре. Consultaџи етицета џешџтури cusutџ пе produs pentru instrucџiunile де спџлारे. Кураџаџи periodic пџрџиле дин plastic ку о carpa umeda. Evitaџи expunerea directџ и прелунџитџ ла радиџиле solare, care pot provoca modificџри але culorilor materialelor и џешџтурilor.

VERIFICAREA DE SIGURANTA

Pentru siguranta copilului dvs., vџ rugџм сџ citiџи ку атеџице urmџtoarele. Verificaџи дџцџ hamul де siguranta ку приндере в 5 puncte este corect configurat (confort, etanшеitate). Verificaџи curelele де умџр. Verificaџи џнџлџimea тегетери, ар trebui сџ fie пе сау пуџин mai вalta дџцџт умџрul copilului. Verificaџи дџцџ скауну де сигуранџа este fixat bine и corect пе vehicul ии reglaџи дџцџ este necesar. Verificaџи periodic centura autovehiculului. џнтреџиџи дџца este deterioratџ. Contactaџи distribuitorul sau producџtorul џн caz де вdoialџ.

БЪЛГАРСКИ

- **Свалете раменните колани от конектора (Z)** (Фиг. 21).
- **Сваляне на обезопасителния колан:** Издџрпайте колана (D) от свџрзвџщата част (Q), както е показано (Фиг. 22); Издџрпайте колана и освободете катарамата (E), както е показано (Фиг. 23). Издџрпайте раменните колани и ги свалете (C).
- **Свалете тапицериџата на облегалката** (Фиг. 25)
- **Сваляне на тапицериџата:** Натиснете автоматичните бутони и свалете тапицериџата от седалката (Фиг. 26). След изпиране: Сложете тапицериџата на седалката, следваџи горните стџпки наобратно.

ПОДДРЪЖКА НА СЕДАЛКАТА

Тапицериџата на седалката е най-важната част от седалката и трябва да се поддрџжа правилно. Не трябва да се реже и следва да се дџржи далеч от огџн и корозивни химикали. При необходимост от смяна на тапицериџа, моля, свџрџжете се с производителя. НЕ използвайте столчето за кола без седалката. Ако седалката е леко изцапана, може да бџде почистена с гџба, сапун и вода. НЕ използвайте силни киселини или алкални почистващи препарати. Проверете фабричния етикет, пришит към продукта, за инструкции за пране. Почиствайте пластмасовите части периодично с влажна кърпа. Избягвайте директно и продължително излагане на слџнце, тџй като може да доведе до промени в цвета на елементите и текстила продукта.

ПРОВЕРКА ЗА БЕЗОПАСНОСТ

С оглед безопасността на Вашето дете, моля, прочетете следното внимателно. Уверете се, че петточковата система за обезопасяване е приспособена правилно (удобство, стегнатост) Проверете раменните каишки. Проверете височината на облегалката, трябва да е на нивото на раменете на детето или малко по-висока. Проверете дали седалката е поставена добре и ако е необходимо, пригледете подбавача. Проверявайте редовно обезопасителния колан на превозното средство. Ремонтирайте при установена повреда. В случай на съмнение се свџрџжете с производителя или с търговеца.

العربية

- (الشكل 21) (Z) افضل النزاع عن الوصلة.
- من لوحة التوصيل (D) قم بإزالة الحزام: افضل الشريط (E) انظر (الشكل 22)، قم بإزالة الحزام وافتح المشبك (Q)، كما هو مبين في الشكل 23. اسحب الحزام و افصله عن (الشكل 24).
- (الشكل 25)قم بإزالة الغطاء من مسند الرأس.
- قم بإزالة الغطاء: افتح أزرار الضغط على الغطاء وأزل الغطاء (شكل 26) أزل المسانير حول غطاء الإسكان وأزل الأغطية من المقعد (شكل 26). أداء العمليات المشار إليها أعلاه في الاتجاه المعاكس.

صيانة المقعد

الغطاء هو الجزء الأهم من المقعد ويجب الحفاظ بشكل صحيح. لا تقطع أو تقرب من اللهب أو المواد الكيميائية المسببة للتآكل.

إذا تم استبدال الغطاء ، استشر الشركة المصنعة.

لا تستخدم المقعد بدون غطاء!

إذا اتسخ قليلاً، نظف المقعد بمبالمسحج والصابون والماء.

لا تستخدم المنظفات القلوية أو الأحماض القوية.

ارجع إلى ملصق الغسيل على البطانة.

قم بتنظيف الأجزاء البلاستيكية بشكل دوري بقطعة قماش

رطبة.

تجنب التعرض المباشر لفترات طويلة للإشعاع الشمسي أو

تلوث المواد والأقمشة.

تحقق من تسخير.

تأكد من ضبط مسند الرأس بشكل صحيح وأن الجزء السفلي

يبرز فقط من كتفي الطفل أو أعلى قليلاً.

تحقق من أن المقعد مؤمن بشكل صحيح إلى السيارة وضبط

إذا لزم الأمر.

تحقق دورياً من حزام أمان السيارة. هل إصلاحه إذا تلف.

إذا كنت في شك، اتصل بالبايع أو الشركة المصنعة.

IT- Brevi potrà apportare in qualsiasi momento modifiche ai modelli descritti in questo libretto d'istruzioni d'uso. **EN-** Brevi can make any change whatsoever to the product described in this instructions leaflet without any prior notice. **DE-** Brevi behält sich das Recht vor, Änderungen am Produkt jederzeit und ohne Ankündigung durchzuführen. **FR-** Brevi se réserve le droit de modifier sans préavis les produits décrits dans ce manuel d'instruction. **ES-** Brevi podrá aportar en cualquier momento modificaciones a los modelos descritos en este manual de instrucciones. **PT-** A Brevi poderá fazer, sem qualquer aviso prévio, qualquer alteração no produto descrito neste manual de instruções. **SI-** Brevi si pridruže pravico do kakršnikoli sprememb na izdelku, opisanem v teh navodilih, brez predhodnega obvestila. **HU-** A Brevi bármikor módosíthatja a jelen használati útmutatóban leírt modelleket. **HR-** Brevi može napraviti izmene na proizvodu opisanom u ovim uputama, bez prethodne najave. **RU-** Компания Brevi оставляет за собой право внести любые изменения в продукт, описанный в данной инструкции без предварительного уведомления. **NL-** Brevi behoudt het recht voor om zonder voorafgaande kennisgeving aanpassingen te maken aan het product. **RO-** Brevi poate sa faca orice modificare acestui produs fara o notificare prealabila. **BG-** Brevi може да прави всякакви промени по продукта, описан в настоящата инструкция, без предварително уведомление. **AR-** يرفي قد يجرأ تغييرات على المنتج الموصوف في هذا المنشور دون تعليمات او إخطار.



brevi®

