

AroundU

i-Size

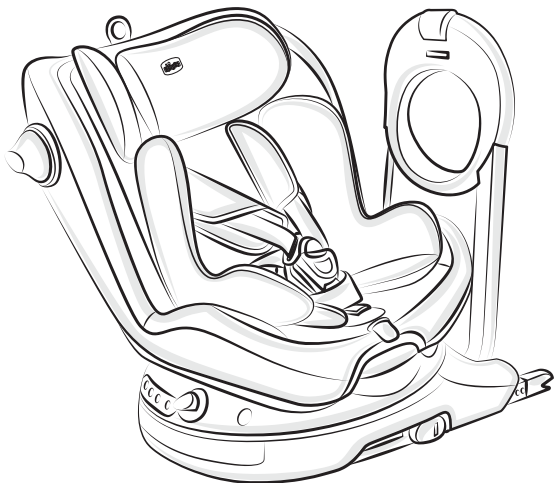

40-105 cm



- Istruzioni d'uso
- Instructions for use
- Mode d'emploi
- Gebrauchsanleitung
- Instrucciones de uso
- Instruções de utilização
- Gebruiksaanwijzing
- Οδηγίες χρήσης
- Brugsanvisning
- Käyttöohjeet
- Návod K Použití
- Bruksanvisning
- Instrukcja sposobu użycia
- Használati Utasítás
- Upute Za Uporabu
- Инструкция по использованию
- Návod K Použitiu
- Navodila Za Uporabo
- Kullanım bilgileri
- Instruções de folosire
- Инструкции за употреба
- Інструкція з використання
- Instruções de utilização





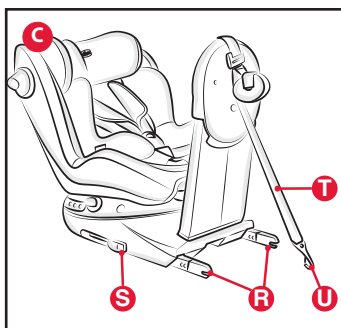
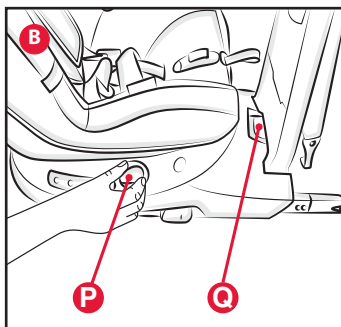
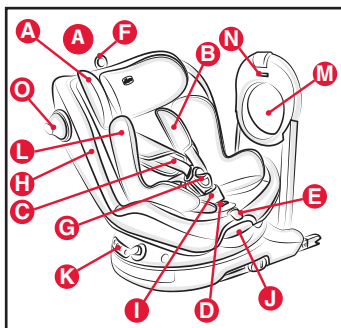

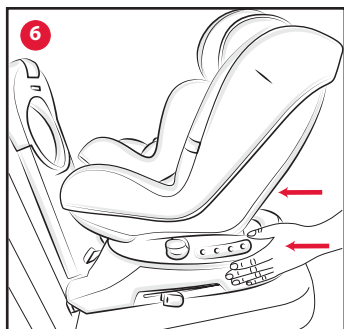
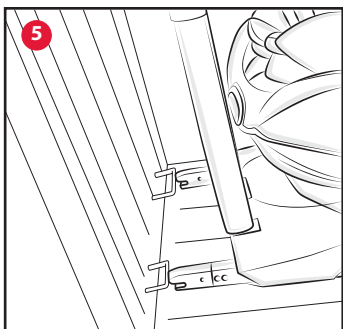
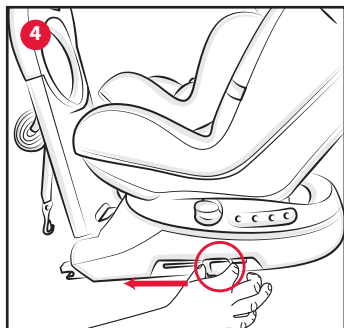
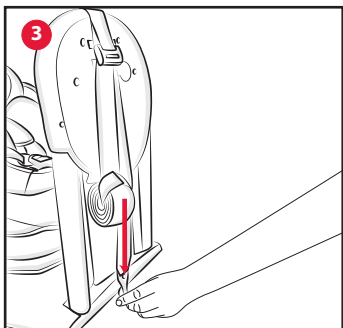
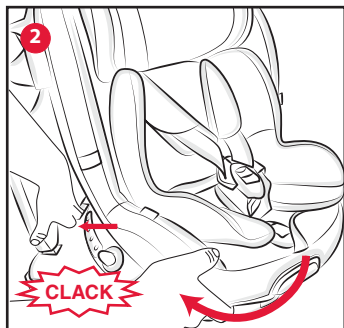
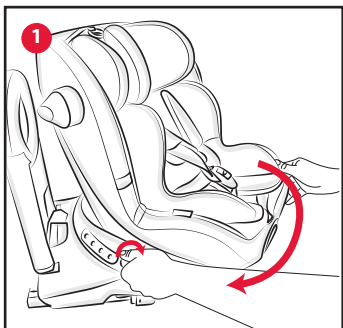

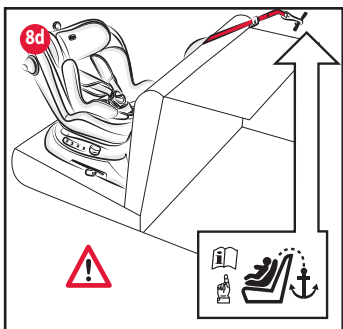
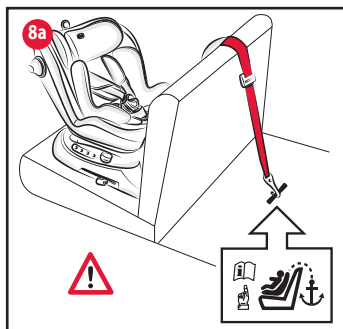

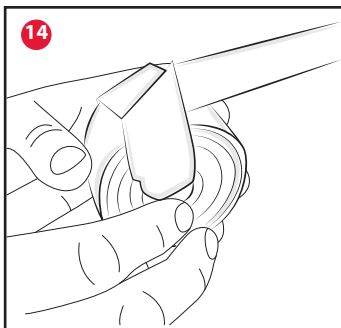
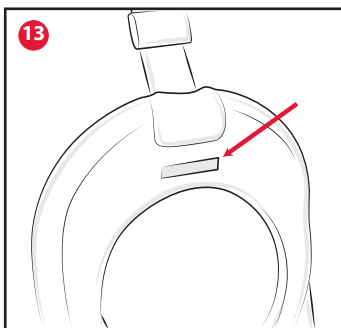
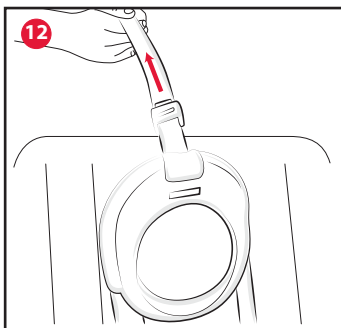
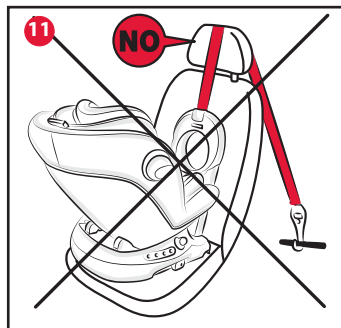

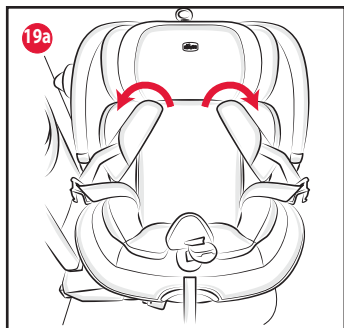
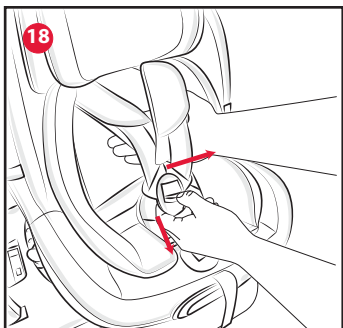
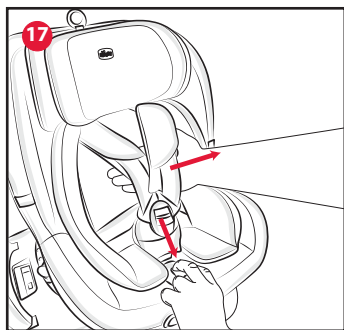
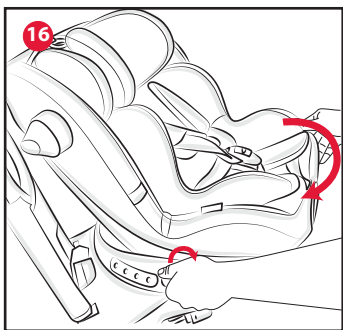
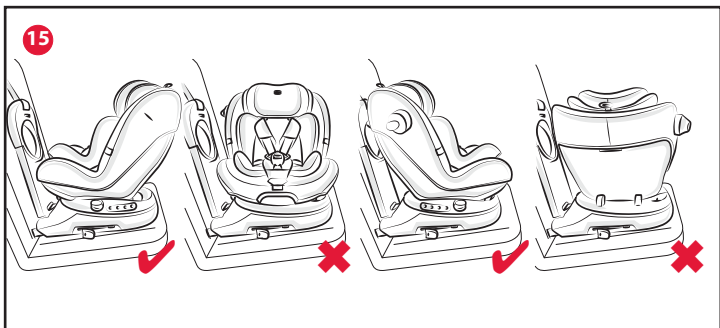

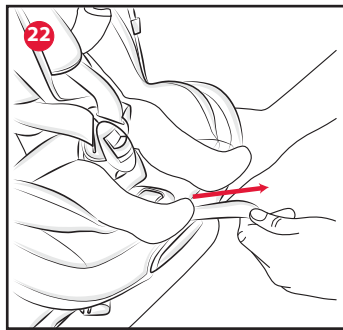
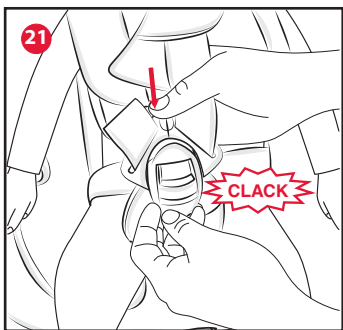
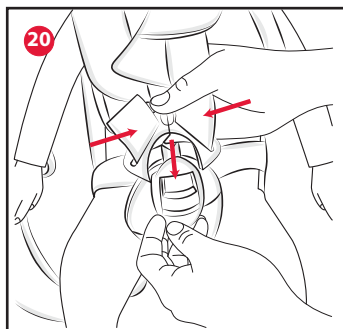
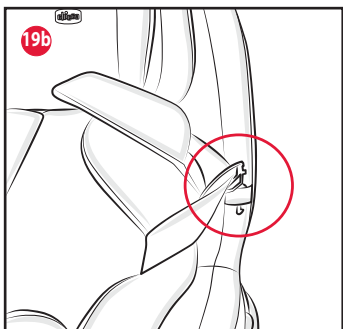

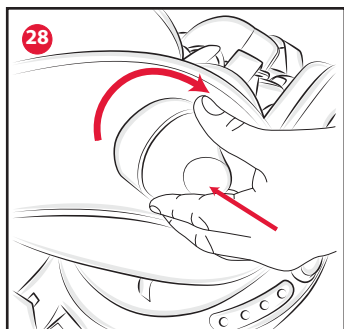
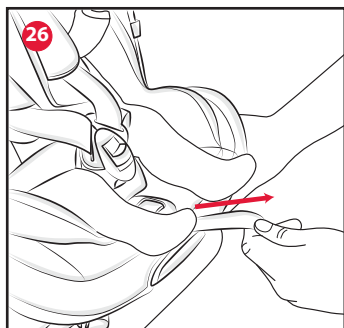
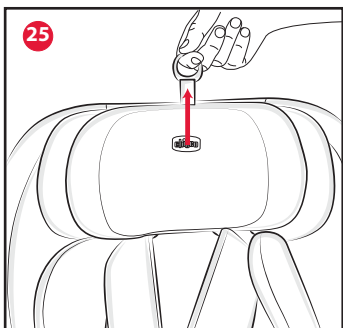
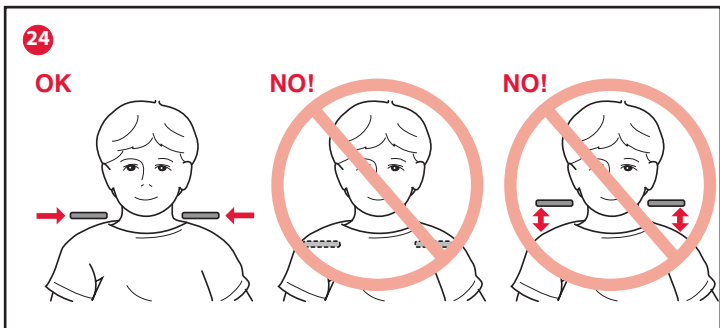

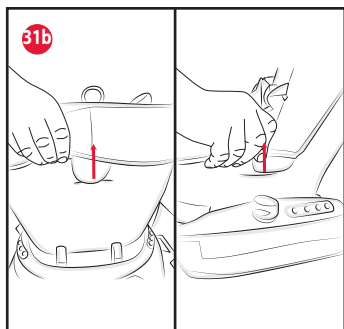
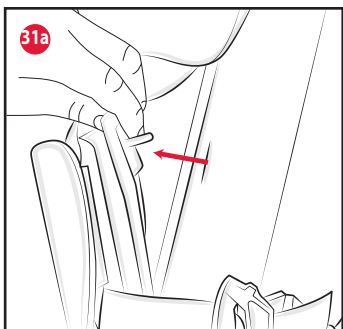
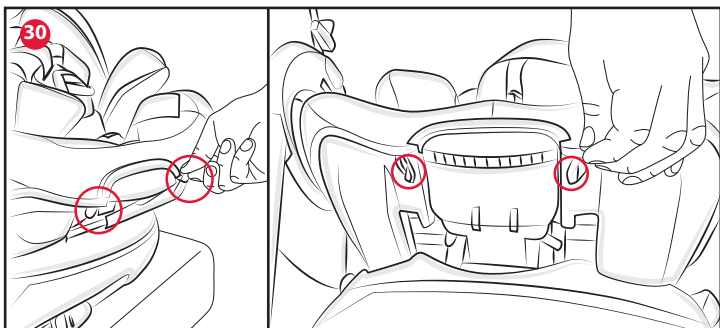
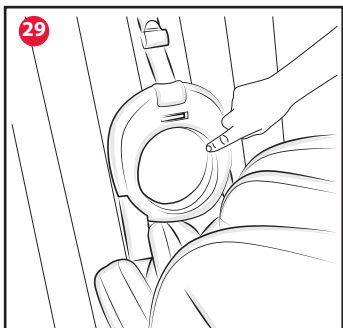

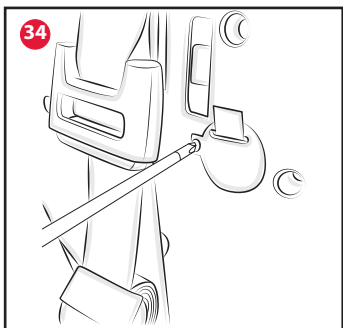
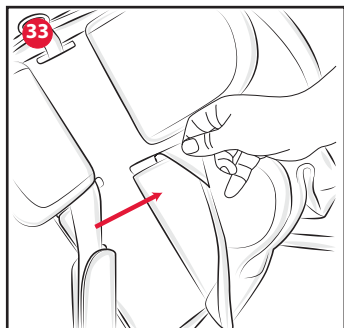
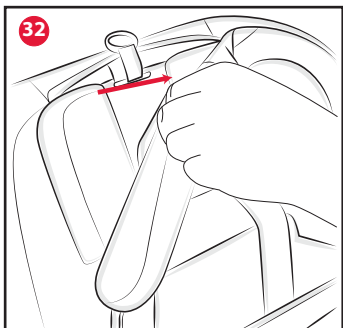

AroundU

ISTRUZIONI D'USO IMPORTANTISSIMO! DA LEGGERE SUBITO

ATTENZIONE! PRIMA DELL'USO RIMUOVERE ED ELIMINARE EVENTUALI SACCHETTI DI PLASTICA E TUTTI GLI ELEMENTI FACENTI PARTE DELLA CONFEZIONE DEL PRODOTTO O COMUNQUE TENERLI LONTANI DALLA PORTATA DEI BAMBINI. SI RACCOMANDA DI EFFETTUARE LO SMALTIMENTO DI QUESTI ELEMENTI OPERANDO LA RACCOLTA DIFFERENZIATA IN CONFORMITA' ALLE LEGGI VIGENTI.

- Questo Seggiolino è omologato ai sensi del regolamento ECE R 129 per il trasporto di bambini con un'altezza compresa tra i 40 cm e i 105 cm.
- Le attività di regolazione del Seggiolino devono essere svolte esclusivamente da un adulto.
- Ogni paese prevede leggi e regolamenti diversi in materia di sicurezza per il trasporto dei bambini in auto. Per questo è consigliabile contattare le autorità locali per avere maggiori informazioni.
- Evitare che qualcuno utilizzi il prodotto senza aver letto le istruzioni.
- Il rischio di seri danni al bambino, non solo in caso d'incidente, ma anche in altre circostanze (per es. brusche frenate, ecc.) aumenta se le indicazioni riportate in questo manuale non vengono seguite in modo scrupoloso.
- Il prodotto è destinato esclusivamente a un uso come Seggiolino per auto e non all'utilizzo in casa.
- Nessun Seggiolino può garantire la totale sicurezza del bambino in caso d'incidente, ma l'utilizzo di questo prodotto riduce il rischio di lesioni gravi o di morte.
- Utilizzare sempre il Seggiolino auto, correttamente installato, anche per tragitti brevi. Non farlo, pregiudica l'incolumità del bambino. Verificare in particolare che le cinture del Seggiolino siano adeguatamente tese, non risultino attorcigliate o in posizione non corretta.

- In seguito a un incidente, anche di lieve entità, il Seggiolino deve essere sostituito poiché potrebbe aver subito dei danni, non sempre visibili a occhio nudo.
- Non utilizzare Seggiolini di seconda mano: potrebbero avere subito danni strutturali non visibili a occhio nudo, ma tali da compromettere la sicurezza del prodotto.
- Non utilizzare un Seggiolino che si presentasse danneggiato, deformato, eccessivamente usurato o mancante in qualunque sua parte: potrebbe aver perso le caratteristiche originali di sicurezza.
- Non effettuare modifiche o aggiunte al prodotto senza l'approvazione del costruttore. Non installare accessori, parti di ricambio o componenti non forniti e approvati dal costruttore per l'utilizzo con il Seggiolino.
- Non utilizzare nulla, ad es. cuscini o coperte, per rialzare dal sedile del veicolo il Seggiolino o per rialzare il bambino dal Seggiolino: in caso di incidente il Seggiolino potrebbe non funzionare correttamente.
- Verificare che non siano interposti oggetti tra il Seggiolino e il sedile o tra il Seggiolino e la portiera.
- Verificare che i sedili del veicolo (pieghevoli, ribaltabili o rotanti) siano ben agganciati.
- Verificare che non vengano trasportati, in particolare sul ripiano posteriore all'interno del veicolo, oggetti o bagagli che non siano stati fissati o posizionati in maniera sicura: in caso di incidente o brusca frenata potrebbero ferire i passeggeri.
- Non lasciare che altri bambini giochino con componenti e parti del Seggiolino.
- Non lasciare mai il bambino da solo nell'automobile, può essere pericoloso!
- Non trasportare più di un bambino alla volta sul Seggiolino.
- Assicurarsi che tutti i passeggeri della vettura utilizzino la propria cintura di sicurezza sia per la propria sicurezza sia perché durante il viaggio, in caso di incidente o brusca frenata potrebbero ferire il bambino.
- **ATTENZIONE!** Nelle operazioni di regolazione del Seggiolino assicurarsi che le parti mobili non vengano a contatto con il corpo del bambino

- Durante la marcia, prima di compiere operazioni di regolazione sul Seggiolino o sul bambino, arrestare il veicolo in luogo sicuro.
- Controllare periodicamente che il bambino non apra la fibbia di aggancio della cintura di sicurezza del Seggiolino e che non maneggi parti di esso.
- Evitare di dare cibi al bambino durante il viaggio, in particolare lecca lecca, ghiaccioli o altro cibo su bastoncino. In caso di incidente o brusca frenata potrebbero ferirlo.
- Durante i lunghi viaggi si consiglia di effettuare frequenti soste: il bambino si stanca facilmente all'interno del Seggiolino auto e ha bisogno di muoversi. E' consigliabile far salire e scendere il bambino dal lato marciapiede.
- Non eliminare le etichette e i marchi dal prodotto.
- Evitare un'esposizione prolungata al sole del Seggiolino: può causare cambiamenti di colore nei materiali e tessuti.
- Nel caso il veicolo sia rimasto fermo sotto il sole, verificare, prima di accomodare il bambino sul Seggiolino, che le diverse parti non si siano surriscaldate: in tal caso lasciarle raffreddare prima di far sedere il bambino, in modo da evitare scottature.
- La società Artsana declina ogni responsabilità per un uso improprio del prodotto e per qualsiasi uso difforme dalle presenti istruzioni.

ISTRUZIONI D'USO

1. COMPONENTI
2. CARATTERISTICHE DEL PRODOTTO
3. LIMITAZIONI E REQUISITI D'USO RELATIVI AL PRODOTTO E AL SEDILE AUTO
4. INSTALLAZIONE DEL SEGGIOLINO
5. UTILIZZO DEL SEGGIOLINO CONTRO LA DIREZIONE DI MARCIA (40 - 105 cm) E ALLOGGIAMENTO DEL BAMBINO
6. UTILIZZO DEL SEGGIOLINO VERSO LA DIREZIONE DI MARCIA (da 16 mesi fino a 105 cm) E ALLOGGIAMENTO DEL BAMBINO
7. REGOLAZIONE DEL POGGIATESTA E DELLE CINTURE
8. REGOLAZIONE DELL'INCLINAZIONE DELLA SEDUTA
9. INSTALLAZIONE DEL SIDE SAFETY SYSTEM
10. SPECCHIO INTEGRATO

11. MANUTENZIONE
12. AVVERTENZE PARTI ELETTRICHE
13. SMALTIMENTO DEL PRODOTTO

1. COMPONENTI

Fig. A

- A. Cuscino poggiatesta
- B. Spallacci
- C. Cinture Seggiolino
- D. Pulsante di regolazione delle cinture
- E. Nastro di regolazione delle cinture
- F. Anello regolazione poggiatesta
- G. Fibbia di chiusura/apertura delle cinture
- H. Fodera
- I. Spartigambe imbottito
- J. Leva di reclinazione del Seggiolino
- K. Indicatore posizioni di reclinazione
- L. Riduttore
- M. Specchio
- N. Segnalatore visivo e acustico Top Tether
- O. Side Safety System

Fig. B

- P. Manopola rotazione del seggiolino
- Q. Leva sblocco passaggio contro/verso direzione di marcia

Fig. C

- R. Connettori Isofix
- S. Pulsanti aggancio/sgancio Sistema Isofix
- T. Top Tether
- U. Gancio Top Tether

2. CARATTERISTICHE DEL PRODOTTO

- Questo Seggiolino è omologato ai sensi del regolamento ECE R 129 per il trasporto di bambini con un'altezza compresa tra i 40 cm e i 105 cm ($\leq 16,5$ kg).

AVVERTENZA

Questo è un sistema di ritenuta per bambini avanzato "i-Size". E' omologato ai sensi del regolamento No. 129 per l'utilizzo all'interno di veicoli su sedili "compatibili con i sistemi i-Size", come indicato dal costruttore del veicolo nel manuale dell'automobile. In caso di dubbi, consultare il produttore del sistema di ritenuta per bambini o il rivenditore.

I sistemi di ritenuta per bambini avanzati i-Size

sono principalmente studiati per l'utilizzo su sedili "compatibili con i sistemi i-Size", quando i sistemi di ritenuta per bambini avanzati sono installati in conformità con le istruzioni del costruttore del veicolo.

Questo sistema di ritenuta per bambini avanzato può essere utilizzato in qualsiasi sedile dell'auto dotato di sistema Isofix con Top Tether.

3. LIMITAZIONI E REQUISITI D'USO RELATIVI AL PRODOTTO E AL SEDILE AUTO

ATTENZIONE! Rispettare scrupolosamente le seguenti limitazioni e requisiti d'uso relativi al prodotto e al sedile auto: in caso contrario non è garantita la sicurezza.

Questo Seggiolino può essere installato contro la direzione di marcia del veicolo oppure verso la direzione di marcia dello stesso.

Se l'altezza del bambino è compresa tra i 40 cm e i 105 cm, installare AroundU in senso contrario alla direzione di marcia. Il Seggiolino deve essere installato in senso contrario alla direzione di marcia obbligatoriamente fino a 15 mesi

IMPORTANTE: Non utilizzare il seggiolino installato verso la direzione di marcia prima che il bambino abbia superato i 15 mesi d'età'. Chicco consiglia di utilizzare il più a lungo possibile AroundU posto in senso contrario alla direzione di marcia.

ATTENZIONE! Disattivare l'airbag del passeggero quando il bambino si trova sul sedile anteriore in senso contrario alla direzione di marcia.

ATTENZIONE! Attivare l'airbag del passeggero quando il bambino si trova sul sedile anteriore in senso di marcia e sistemare il sedile nella posizione più arretrata possibile.

4. INSTALLAZIONE DEL SEGGIOLINO

Attivazione del segnalatore acustico Top Tether.

Per attivare il segnalatore acustico del Top Tether, è necessario rimuovere la protezione della batteria posta nella parte posteriore dello specchio (vedi figura 34) estraendo la pellicola trasparente che sporge dal coperchietto.

Nell'imballo il Seggiolino è posizionato per l'utilizzo verso la direzione di marcia.

Per agevolare l'installazione si consiglia di po-

sizionare la seduta del seggiolino contro la direzione di marcia.

Ruotare la manopola rotazione del seggiolino (P) e contemporaneamente girare la seduta verso di sé (Fig. 1). A questo punto agire sulla leva di sblocco (Q) e portare la seduta contro la direzione di marcia fino ad udire il "clack" di avvenuto aggancio (Fig. 2).

Partendo dalla posizione di storage, liberare il Gancio del Top Tether (U) dalla propria sede (Fig. 3). Non appena sganciato il segnalatore (N) emetterà un segnale acustico che terminerà solamente ad installazione completata in modo corretto.

Estrarre completamente entrambi i connettori Isofix agendo sui pulsanti (S) (Fig. 4).

Agganciare entrambi i connettori Isofix (R) ai corrispondenti attacchi ISOFIX posti sul sedile dell'auto tra schienale e seduta (Fig. 5). Un caratteristico click segnerà l'avvenuto aggancio dei connettori e i rispettivi indicatori scatteranno su verde.

Spingere con energia il Seggiolino contro lo schienale dell'auto (Fig. 6).

ATTENZIONE! Assicurarsi che l'aggancio sia avvenuto in maniera corretta su entrambi i lati, tirando verso di sé il Seggiolino. Contestualmente verificare la perfetta aderenza del Seggiolino allo schienale dell'auto.

L'installazione del Seggiolino si completa SOLO e unicamente con l'installazione del Top Tether.

ATTENZIONE! Fare riferimento al libretto di istruzioni dell'auto per individuare il punto di aggancio del Top Tether del Seggiolino. Tale punto di aggancio è contrassegnato da apposita etichetta (Fig. 7) e si può trovare nelle posizioni indicate dalle figure 8a - 8b - 8c - 8d.

ATTENZIONE! Verificare che l'ancoraggio utilizzato per il Top Tether sia quello previsto. Evitare di confonderlo con un anello previsto per fissare i bagagli (Fig. 9).

ATTENZIONE! Far passare il Top Tether tra la parte alta dello schienale del sedile dell'autoveicolo e il poggiatesta. Non far passare mai il Top Tether sopra il poggiatesta dell'auto (Fig. 10-11). Una volta individuato il punto di ancoraggio, connettervi il gancio (U) del Top Tether.

Regolare la lunghezza della cintura del Top Tether tirando energicamente il nastro per



metterlo in tensione (Fig. 12). La conferma del corretto tensionamento avviene attraverso il colore verde del segnalatore (N) posizionato sopra lo specchio (Fig. 13), contemporaneamente il segnale acustico si interromperà. Avvolgere il nastro in eccedenza e assicurarlo con apposito velcro (Fig. 14).

5. UTILIZZO DEL SEGGIOLINO IN SENSO CONTRARIO ALLA DIREZIONE DI MARCIA (40 - 105 cm)

ATTENZIONE: le uniche posizioni consentite quando il veicolo è in marcia sono quelle contro e verso la direzione di marcia (Fig. 15).

ATTENZIONE: L'installazione in senso contrario alla direzione di marcia è obbligatoria fino a 15 mesi di età.

Ruotare la manopola rotazione del seggiolino (P) e contemporaneamente girare la seduta verso di sé (Fig. 16).

Prima di far sedere il bambino, premere il pulsante di regolazione delle cinture (D) e contemporaneamente impugnare le due cinture del Seggiolino al di sotto degli spillacci e tirare verso di sé, in modo da allentarle (Fig. 17).

Sganciare la fibbia (G) delle cinture del Seggiolino premendo il pulsante rosso (Fig. 18) e allargare le cinture verso l'esterno (Fig. 19A). Posizionare le linguette della fibbia nelle apposite asole poste lateralmente sulla fodera (Fig. 19B); questo facilita l'alloggiamento del bambino.

Posizionare il bambino nel Seggiolino.

ATTENZIONE! Verificare sempre che il bambino sia seduto con il corpo ben aderente allo schienale del Seggiolino e con lo spartigambe posizionato correttamente.

Posizionare correttamente lo spartigambe, prendere le cinture e unire le due linguette della fibbia. (Fig. 20). Spingere con decisione le due linguette della fibbia unite tra loro all'interno della fibbia fino a sentire un "click" ben udibile (Fig. 21). Per garantirne la sicurezza, le due linguette della fibbia sono state progettate in modo da impedire di agganciarne una sola o una alla volta.

Per effettuare il tensionamento delle cinture del Seggiolino, tirare il nastro di regolazione E delle cinture fino a farle aderire bene al corpo

del bambino (Fig. 22).

ATTENZIONE! Le cinture devono risultare ben tese e aderenti al bambino, ma non troppo: all'altezza delle spalle deve essere possibile infilare un dito tra cintura e bambino.

ATTENZIONE! Verificare che le cinture non risultino attorcigliate.

Ruotare il seggiolino per posizionarlo contro la direzione di marcia.

In questa configurazione è possibile sorvegliare il bambino durante la guida, per mezzo dell'apposito specchio.

ATTENZIONE: Prima dell'utilizzo rimuovere dalla superficie dello specchio la pellicola di protezione.

ATTENZIONE: il RIDUTTORE è da utilizzare dalla nascita fino a 6 kg - 60 cm.

6. UTILIZZO DEL SEGGIOLINO IN SENSO DI MARCIA (da 16 mesi a 105 cm)

ATTENZIONE: L'installazione verso la direzione di marcia è possibile solo dopo i 16 mesi di età. Per regolare l'altezza delle cinture ed il poggiatesta del Seggiolino fare riferimento al capitolo 7.

Prima di far sedere il bambino, premere il pulsante di regolazione delle cinture (D) e contemporaneamente impugnare le due cinture del Seggiolino al di sotto degli spillacci e tirare verso di sé, in modo da allentarle (Fig. 17).

Sganciare la fibbia (G) delle cinture del Seggiolino premendo il pulsante rosso (Fig. 18) e allargare le cinture verso l'esterno (Fig. 19A). Posizionare le linguette della fibbia nelle apposite asole poste lateralmente sulla fodera (Fig. 19B); questo facilita l'alloggiamento del bambino.

Posizionare il bambino nel Seggiolino.

ATTENZIONE! Verificare sempre che il bambino sia seduto con il corpo ben aderente allo schienale del Seggiolino e con lo spartigambe posizionato correttamente.

Posizionare correttamente lo spartigambe, prendere le cinture e unire le due linguette della fibbia. (Fig. 20). Spingere con decisione le due linguette della fibbia unite tra loro all'interno della fibbia fino a sentire un "click" ben udibile (Fig. 21). Per garantirne la sicurezza, le due linguette della fibbia sono state progettate

in modo da impedire di agganciarne una sola o una alla volta.

Per effettuare il tensionamento delle cinture del Seggiolino, tirare il nastro di regolazione Q delle cinture fino a farle aderire bene al corpo del bambino (Fig. 22).

ATTENZIONE! Le cinture devono risultare ben tese e aderenti al bambino, ma non troppo: all'altezza delle spalle deve essere possibile infilare un dito tra cintura e bambino.

ATTENZIONE! Verificare che le cinture non risultino attorcigliate.

ATTENZIONE! per poter ruotare il seggiolino verso la direzione di marcia è necessario agire sulla leva di sblocco (E) e portare la seduta verso la direzione di marcia fino ad udire il "clack" di avvenuto aggancio (Fig. 23).

7. REGOLAZIONE DEL POGGIATESTA E DELLE CINTURE

Poggiatesta e cinture sono regolabili simultaneamente in altezza in 8 diverse posizioni, per mezzo dell'anello regolazione poggiatesta (F)

ATTENZIONE! Per una corretta regolazione, il poggiatesta deve essere posizionato in modo che le cinture escano dallo schienale all'altezza delle spalle del bambino (Fig. 24). Per eseguire la regolazione tirare verso l'alto l'anello di regolazione (F) posto sopra il poggiatesta (Fig. 25) fino al raggiungimento della posizione desiderata; a quel punto, rilasciare l'anello e accompagnare il poggiatesta fino ad udire uno scatto che ne conferma l'innesto.

Per effettuare il tensionamento delle cinture del Seggiolino, tirare il nastro di regolazione delle cinture (E) (Fig. 26) fino a farle aderire bene al corpo del bambino.

ATTENZIONE! Le cinture devono risultare ben tese e aderenti al bambino, ma non troppo: all'altezza delle spalle deve essere possibile infilare un dito tra cintura e la spalla del bambino.

8. REGOLAZIONE DELL'INCLINAZIONE DELLA SEDUTA

Il Seggiolino può essere reclinato in 4 posizioni. Per variare l'inclinazione è necessario tirare la leva di reclinazione del Seggiolino (J) (Fig. 27). Per eseguire l'operazione di reclinazione in modo più agevole, si consiglia di procedere

quando il seggiolino è posizione intermedia.

9. INSTALLAZIONE DEL SIDE SAFETY SYSTEM

Il Side Safety System è un dispositivo che si installa dal lato della portiera per garantire maggiore protezione in caso di impatto laterale. Per installarlo è necessario inserire l'estremità nel foro presente nella struttura, premere la porzione centrale e ruotarla (Fig.28).

10. SPECCHIO INTEGRATO

Il seggiolino è dotato di uno specchio che permette di controllare la posizione del bambino durante la marcia, è possibile regolare l'inclinazione dello specchio agendo sullo stesso con una leggera pressione (Fig. 29)

11. MANUTENZIONE

Le operazioni di pulizia e manutenzione devono essere effettuate solo da un adulto. Pulizia della fodera.

La fodera del Seggiolino è completamente sfoderabile e lavabile a mano o in lavatrice a 30°C. Per il lavaggio seguire le istruzioni riportate sull'etichetta del rivestimento.



Lavaggio in lavatrice a 30°C



Non candeggiare



Non asciugare in asciugatrice



Non stirare



Non lavare a secco

Non usare mai detersivi abrasivi o solventi. Non centrifugare la fodera e lasciarla asciugare senza strizzarla.

La fodera può essere sostituita esclusivamente con un ricambio approvato dal costruttore, poiché costituisce parte integrante del Seggiolino e quindi elemento di sicurezza.

ATTENZIONE! Il Seggiolino non deve essere mai usato senza la fodera, per non compromettere la sicurezza del bambino.

Per togliere la fodera, procedere come indicato di seguito:



Premere il pulsante di regolazione delle cinture e contemporaneamente impugnare le due cinture del Seggiolino al di sotto degli spallacci tirandole verso di sé in modo da allentarle; Sganciare la cintura di sicurezza premendo il pulsante rosso della fibbia;

Sfilare la fodera dai due ganci posti sotto la seduta e in corrispondenza del pulsante di reclinazione (Fig. 30);

Sganciare i bottoni a pressione posti nella parte centrale dello schienale, sfilando tutte le linguette inserite nelle apposite fessure della seduta (Fig. 31).

Per completare la svestizione sfilare il poggiatesta partendo dall'alto (Fig. 32); completare l'operazione sfilando la parte inferiore della patella (Fig. 33)

Pulizia delle parti plastiche o in metallo

Per la pulizia delle parti in plastica o in metallo verniciato utilizzare solamente un panno umido. Non utilizzare mai detergenti abrasivi o solventi.

Le parti mobili del Seggiolino non devono essere in alcun modo lubrificate.

CONTROLLO DELL'INTEGRITÀ DEI COMPONENTI

Si raccomanda di verificare regolarmente l'integrità e lo stato di usura dei seguenti componenti:

- fodera: verificare che non fuoriescano imbottiture o che non ci sia rilascio di parti di esse. Verificare lo stato delle cuciture che devono essere sempre integre.
- cinture: verificare che non ci sia un anomalo sfibramento della trama tessile con evidente riduzione dello spessore in corrispondenza del nastro di regolazione, dello spartigambe, sui rami spalle e nella zona della piastra di regolazione delle cinture.
- plastiche: verificare lo stato di usura di tutte le parti in plastica che non devono presentare evidenti segni di danneggiamento o di scolorimento.

ATTENZIONE! Nel caso in cui il Seggiolino risultasse deformato o fortemente usurato deve essere sostituito: potrebbe aver perso le caratteristiche originali di sicurezza.

CONSERVAZIONE DEL PRODOTTO

Quando non installato sull'auto si raccomanda di conservare il Seggiolino in un posto asciutto, lontano da fonti di calore e al riparo da polvere, umidità e luce solare diretta.

12. AVVERTENZE PARTI ELETTRICHE

- Per sostituire la pila: allentare la vite del coperchietto posto sul retro dello specchio, aprire il coperchietto, rimuovere dal vano la pila scarica, inserire la pila nuova, facendo attenzione a rispettare la corretta polarità di inserimento, riposizionare il coperchietto e serrare a fondo la vite (Fig. 34).
- La sostituzione della pila deve essere sempre effettuata da un adulto.
- Utilizzare una pila CR 2032 da 3V uguale al tipo raccomandato per il funzionamento di questo prodotto.
- Non lasciare le pile o eventuali utensili a portata dei bambini.
- Rimuovere sempre le pile scariche dal prodotto per evitare che eventuali perdite di liquido possano danneggiare il prodotto.
- Non buttare le pile scariche nel fuoco o disperderle nell'ambiente, ma smaltirle operando la raccolta differenziata.
- Nel caso le pile dovessero generare delle perdite di liquido, sostituirle immediatamente, avendo cura di pulire l'alloggiamento delle pile e lavarsi accuratamente le mani in caso di contatto col liquido fuoriuscito. Gettare immediatamente le batterie che perdono liquido: potrebbero causare ustioni cutanee o altre lesioni.
- Evitare il contatto della parte elettrica con acqua o liquidi; le infiltrazioni d'acqua danneggiano il circuito elettronico.



QUESTO PRODOTTO È IN CONFORMITÀ ALLA DIRETTIVA EU 2006/66/CE e successive

modifiche. Il simbolo del cestino barrato riportato sulle pile o sulla confezione del prodotto, indica che le stesse, alla fine della propria vita utile, devono essere trattate separatamente dai rifiuti domestici, non devono essere smaltite come rifiuto urbano, ma devono essere conferite in un





centro di raccolta differenziata oppure riconsegnate al rivenditore al momento dell'acquisto di pile ricaricabili e non ricaricabili nuove equivalenti. L'eventuale simbolo chimico Hg, Cd, Pb, posto sotto al cestino barrato indica il tipo di sostanza contenuta nella pila, Hg=Mercurio, Cd=Cadmio, Pb=Piombo. L'utente è responsabile del conferimento delle pile a fine vita alle appropriate strutture di raccolta al fine di agevolare il trattamento e il riciclaggio. L'adeguata raccolta differenziata per l'avvio successivo delle pile esauste al riciclaggio, al trattamento e allo smaltimento ambientalmente compatibile contribuisce ad evitare possibili effetti negativi sull'ambiente e sulla salute umana e favorisce il riciclo delle sostanze di cui sono composte le pile. Lo smaltimento abusivo del prodotto da parte dell'utente comporta danni all'ambiente e alla salute umana. Per informazioni più dettagliate inerenti i sistemi di raccolta disponibili, rivolgersi al servizio locale di smaltimento rifiuti, o al negozio in cui è stato effettuato l'acquisto.



13. SMALTIMENTO DEL PRODOTTO

Raggiunto il limite di utilizzo previsto per il Seggiolino, interrompere l'uso dello stesso e depositarlo tra i rifiuti. Per motivi di rispetto dell'ambiente, separare i diversi tipi di rifiuti secondo quanto previsto dalla normativa vigente nel proprio Paese.

GARANZIA

Il prodotto è garantito contro ogni difetto di conformità in normali condizioni di utilizzo secondo quanto previsto dalle istruzioni d'uso. La garanzia non sarà applicata, dunque, in caso di danni derivanti da un uso improprio, usura o eventi accidentali. Per la durata della garanzia sui difetti di conformità si rinvia alle specifiche previsioni delle normative nazionali applicabili nel paese d'acquisto, dove previste.

EN AroundU

INSTRUCTIONS FOR USE **VERY IMPORTANT!** **TO BE READ IMMEDIATELY**

WARNING! BEFORE USE, REMOVE AND DISPOSE OF ALL PLASTIC BAGS AND PACKAGING MATERIALS AND KEEP THEM OUT OF REACH OF CHILDREN. IT IS RECOMMENDED TO DISPOSE OF THESE ITEMS AT AN APPROPRIATE WASTE SORTING COLLECTION POINT, AS REQUIRED BY REGULATIONS IN FORCE.

- This child car seat has been approved under regulation ECE R 129 for transport of children with heights ranging from 40 to 105 cm.
- The car seat shall be adjusted exclusively by an adult.
- Each country has different safety laws and regulations for the transportation of children in cars. For this reason, contact local authorities for further information.
- Do not let anyone use this product without having first read the instructions.
- The risk of serious injuries to your child increases, not only in the case of accidents, but also in other circumstances (sudden braking etc.), if these instructions are not followed carefully.
- This product is expressly intended to be used only as a child car seat; it should not be used indoors.
- No Car seat can guarantee your child's total safety in case of accident, but the use of this product reduces the risk of serious injuries or death.
- Always use the child car seat, fitted correctly, including for short journeys. Your child's safety will be compromised if you do not follow the above mentioned rule. In particular, make sure that the child car seat belt is properly tensioned, free of knots and in proper position.
- After an accident, even of light entity, the car seat shall be replaced because it may have suffered damages, which may not be visible at the naked eye.
- Do not use second-hand child car seats: they may have suffered damages not visible at

the naked eye, but such to compromise the product's safety.

- Do not use a damaged, deformed, excessively worn out car seat, or missing any parts: as its original safety features may have been compromised.
- This product must not be modified in any way unless the modification has been approved by the manufacturer. Do not install accessories, spare parts or components which are not supplied and approved by the manufacturer and intended for the car seat.
- Do not use anything, for example pillows, blankets, etc., to distance the child car seat from the car seat or to distance the child from the child car seat: in case of accident, the car seat may not work properly.
- Make sure that no objects are positioned between the car seat and the vehicle's seat or between the car seat and car door.
- Make sure that the vehicle's seats (foldable, tiltable or rotating) are well secured.
- Do not transport loose or unsecured objects or baggage on the back shelf of the vehicle: they may injure the passengers in case of accident or sudden braking.
- Do not let other children play with the car seat's components and parts.
- Never leave your child unattended in the car, it can be dangerous!
- Do not carry more than one child at a time in the car seat.
- Ensure that all the car passengers fasten their seat belt, for their own safety and because, during the journey, they may injure the child in the event of an accident or sudden braking of the car.
- **WARNING!** When adjusting the child car seat, make sure that no moving parts come into contact with your child.
- If you need to carry out any adjustment on the car seat or your child when travelling, stop the vehicle in a safe place.
- Periodically check that the child has not opened the belt's safety buckle and that it is not playing with the child car seat or parts of it.
- Avoid giving food to your child while travelling, in particular lollipops, ice lollies or other foods on sticks: They may injure your child in

case of accident or sudden braking.

- Stop frequently during long trips: children tire easily whilst using the child car seat and need to move around. It is recommended that children get in and out of the child car seat from the curb side.
- Do not remove the labels and logos from the product.
- Avoid exposing the car seat to the sun for extended periods of time: it may change the colour of the materials and fabric.
- If the vehicle has been left in the sun, check that the different parts of the child car seat are not too hot: otherwise, let them cool off before accommodating your child, in order to prevent burns.
- Artsana declines any liability for the improper use of the product or any other use other than that specified in these instructions.

INSTRUCTIONS FOR USE

1. COMPONENTS
2. PRODUCT FEATURES
3. RESTRICTIONS AND REQUIREMENTS REGARDING THE USE OF THE PRODUCT AND VEHICLE SEAT
4. INSTALLING THE CHILD CAR SEAT
5. USING THE CAR SEAT FACING REARWARD (40 – 105 cm) AND POSITIONING YOUR CHILD
6. USING THE CAR SEAT FACING FORWARD (from 16 months to a maximum height of 105 cm) AND POSITIONING YOUR CHILD
7. ADJUSTING THE HEADREST AND HARNESSSES
8. ADJUSTING THE INCLINATION OF THE CHILD CAR SEAT
9. INSTALLING THE SIDE SAFETY SYSTEM
10. BUILT-IN MIRROR
11. MAINTENANCE
12. WARNINGS ELECTRICAL PARTS
13. DISPOSING OF THE PRODUCT

1. COMPONENTS

Fig. A

- A. Headrest pillow
- B. Shoulder straps
- C. Car seat harness belts
- D. Harness adjustment button
- E. Harness adjustment strap
- F. Headrest adjustment ring

- G. Harness fastening/ unfastening buckle
- H. Lining
- I. Padded crotch strap
- J. Child car seat reclining lever
- K. Reclining position indicator
- L. Reducer cushion
- M. Mirror
- N. Top Tether visual and acoustic alert
- O. Side Safety System

Fig. B

- P. Child car seat rotation knob
- Q. Forward/rearward facing release lever

Fig. C

- R. Isofix connectors
- S. Isofix System fastening/release buttons
- T. Top Tether
- U. Top Tether hook

2. PRODUCT FEATURES

- This child car seat has been approved under regulation ECE R 129 for transport of children with heights ranging from 40 to 105 cm (≤ 16,5 kg).

WARNING

This is an advanced “i-Size” Child Restraint System. It is approved as per regulation No. 129, for use in, “i-Size compatible” vehicle seat positions as indicated by vehicle manufacturers in the vehicle users’ manual. If in doubt, consult either the child restraint manufacturer or the dealer. Advanced “i-Size” Child Restraint Systems are designed mainly for use on “i-Size-compatible” seats, when the advanced child restraint systems are installed in compliance with the vehicle manufacturer’s instructions.

This advanced child restraint system can be used on any car seat equipped with Isofix system with Top Tether.

3. RESTRICTIONS AND REQUIREMENTS REGARDING THE USE OF THE PRODUCT AND VEHICLE SEAT

WARNING! Strictly complies with the following restrictions and requirements for use concerning the product and car seat: safety will not be guaranteed otherwise.

This child car seat can be installed so that it faces opposite of the car driving direction. Install the AroundU so that it faces opposite the driving direction for children with heights ranging between 40 cm and 105 cm. The child car seat must always be installed rear facing up to 15 months of age of the child.

IMPORTANT, Do not use the child car seat installed facing forward unless the child is 15 months or older.

Chicco recommends using AroundU in rear facing position for the longest amount of time possible.

WARNING! Deactivate the passenger airbag when the child is in the front seat in rear facing direction.

WARNING! Activate the passenger airbag when the child is in the front seat in forward facing direction and position the seat in the most retracted position possible.

4. INSTALLING THE CHILD CAR SEAT

Activating the Top Tether buzzer.

To activate the Top Tether buzzer, remove the battery cover located on the back of the mirror (see figure 34) by removing the transparent film protruding from the cover.

The child car seat is in the facing forward position when packed.

For easy installation, we recommend positioning the child car seat facing rearward.

Turn the child car seat rotation knob (P) while turning the car seat toward you (Fig. 1). Now, using the release lever (Q), position the car seat in forward-facing position until you hear the CLICK when it is fastened correctly (Fig. 2). Starting from the storage position, release Top Tether hook (U) from its coupling position (Fig. 3). As soon as it is released, the buzzer (N) is activated until installation is completed correctly. Pull out both Isofix connectors by pressing the buttons (S) (Fig. 4).

Fasten both ISOFIX connectors (R) to the corresponding ISOFIX hooks on the car seat between the backrest and the seat (Fig. 5). You will hear a "click" when the connectors fit into place and the relevant indicators turn green.

Push the child car seat firmly against the back-

rest of the car seat (Fig. 6).

WARNING! Pull the car seat towards you to make sure that the seat has been installed correctly on both sides. Check also that the child car seat is resting perfectly against the backrest of the car seat.

The child car seat is completely fitted ONLY with the installation of the Top Tether.

WARNING! Refer to your car's user manual to identify where the Top Tether of the child car seat is attached to the car. This fastening point is denoted with a specific label (Fig. 7) and can be found in the positions indicated by figures 8a – 8b – 8c – 8d.

WARNING! Check that the Top Tether fastener used is the one that has been specially designated. Do not confuse it with a ring used for hanging bags (Fig. 9).

WARNING! Pass the Top Tether between the top of the car seat backrest and the headrest. Never pass the Top Tether above the car headrest (Fig. 10-11).

Once you have identified the fastening point, connect to the Top Tether hook (U).

Adjust the length of the Top Tether belt by forcefully pulling the belt until it is tight (Fig. 12). The indicator located above the mirror goes green (N) and the buzzer stops when the tether is suitably tight (Fig. 13).

Roll up any excess belt and tie up using the velcro (Fig. 14).

5. USING THE CAR SEAT FACING REARWARD (40 – 105 cm)

WARNING: The only allowed position when the vehicle is travelling is either facing forward or rearward (Fig. 15).

WARNING: The child car seat must always be installed rear facing up to 15 months of age of the child.

Turn the child car seat rotation knob (P) while turning the car seat toward you (Fig. 16).

Before sitting your child in the child Car seat, press the harness adjustment button (D) and, at the same time, hold the two child Car seat harnesses under the shoulder straps, and pull them in your direction to slacken them (Fig. 17). Unfasten the buckle (G) of the child car seat harnesses by pressing the red button (Fig. 18), and pull

the harnesses in an outward direction (Fig. 19A). Fit the buckle straps in the relevant slots located on the sides in the cover (Fig. 19B); this makes it easier to position your child.

Positioning the child in the child car seat.

WARNING! Always make sure that your child is seated with his back resting against the backrest of the child car seat and with the crotch strap positioned correctly.

Position the crotch strap correctly, take the straps and join the two buckle straps. (Fig. 20). Push them together firmly inside the buckle until you hear a loud click (Fig. 21). In order to ensure safety, the two buckle straps are designed to prevent either from being released one at a time.

To tension the safety harness of the child car seat, pull the adjustment strap (E) (Fig. 22) of the harness, until the harness straps adhere to the child's body correctly.

WARNING! Do not over-tighten the harnesses around the child: if you can insert one finger between the harness and your child's shoulders, it means that they are tightened correctly.

WARNING! Check that the harness is not twisted.

Turn the child car seat to position it facing rearward.

This position makes it possible to watch your child while driving by using the relevant mirror

WARNING: Before use, remove the protective film covering the mirror surface

WARNING: the REDUCER CUSHION is to be used from birth to 6 kg - 60 cm.

6. USING THE CAR SEAT FACING FORWARD (from 16 months to a maximum height of 105 cm)

WARNING: Forward-facing installation is allowed only from 16 months of age.

To adjust the belt height and child car seat headrest, see chapter 7.

Before sitting your child in the child Car seat, press the harness adjustment button (D) and, at the same time, hold the two child Car seat harnesses under the shoulder straps, and pull them in your direction to slacken them (Fig. 17). Unfasten the buckle (G) of the child car seat

harnesses by pressing the red button (Fig. 18), and pull the harnesses in an outward direction (Fig. 19A).

Fit the buckle straps in the relevant slots located on the sides in the cover (Fig. 19B); this makes it easier to position your child. Positioning the child in the child car seat.

WARNING! Always make sure that your child is seated with his back resting against the backrest of the child car seat and with the crotch strap positioned correctly.

Position the crotch strap correctly, take the straps and join the two buckle straps. (Fig. 20). Push them together firmly inside the buckle until you hear a loud click (Fig. 21). In order to ensure safety, the two buckle straps are designed to prevent either from being released one at a time.

To tension the safety harness of the child car seat, pull the adjustment strap (Q) (Fig. 22) of the harness, until the harness straps adhere to the child's body correctly.

WARNING! Do not over-tighten the harnesses around the child: if you can insert one finger between the harness and your child's shoulders, it means that they are tightened correctly.

WARNING! Check that the harness is not twisted.

WARNING To turn the child car seat facing forward, use the release lever (E) and position the car seat in forward-facing position until you hear the CLICK when it is fastened correctly (Fig. 23).

7. ADJUSTING THE HEADREST AND HARNESSSES

The height of the headrest and restraint harnesses can be simultaneously adjusted to 8 positions by using the headrest adjustment ring (F).

WARNING! To adjust them correctly, the headrest must be fitted so as to allow that the harnesses come out from the backrest at the height of the child's shoulders (Fig. 24). To adjust the height, pull the adjustment ring (F) located above the headrest (Fig. 25) up until the desired position is reached; now release the ring and ease the headrest until a click is heard, indicating that it is locked correctly

into position.

To tension the safety harness of the child car seat, pull the adjustment strap (E) (Fig. 26) of the harness, until the harness straps adhere to the child's body correctly.

WARNING! Do not over-tighten the harnesses around the child: If you can insert one finger between the harness and your child's shoulders, it means that it is tightened correctly.

8. ADJUSTING THE INCLINATION OF THE CHILD CAR SEAT

The child car seat can be reclined to 4 positions. To adjust the inclination of the child car seat, pull the reclining lever (J) (Fig. 27).

To make reclining as easy as possible, we recommend doing so with the child car seat in an intermediate position.

9. INSTALLING THE SIDE SAFETY SYSTEM

The Side Safety System is a device that is installed on the door side for utmost protection in the case of a side impact.

To install it, insert the end in the hole in the structure, press the central portion and rotate it (Fig.28).

10. BUILT-IN MIRROR

The car child seat is equipped with a mirror that allows you to check the position of the child while driving; it is possible to adjust the inclination of the mirror by acting on it with a light pressure (Fig. 29)

11. MAINTENANCE

The cleaning and maintenance of the product must only be carried out by an adult.

How to clean the fabric cover.

The child car seat's fabric cover can be removed and cleaned by hand or in a washing machine at 30°C. Please refer to the care label for instructions on cleaning the seat fabric.



Machine washable at 30°C.



Do not bleach



Do not tumble dry



Do not iron



Do not dry clean

Never use abrasive detergents or solvents. Do not dry the fabric cover within a dryer, let it dry without squeezing it.

The fabric cover must only be replaced with another cover approved by the manufacturer, since it is an integral part of the child Car seat and, therefore, one of its safety elements.

WARNING! To ensure the safety of the child car seat, never use it without its fabric cover.

Now remove the cover following the instructions below:

Press the restrain harnesses adjustment button and, at the same time, hold the two harnesses of the child car seat, located under the shoulder straps, and pull in your direction to loosen them;

Unfasten the safety harness, pressing the red button on the buckle;

Remove the cover starting from the two hooks under the seat near the reclining button (Fig. 30); Release the press-studs in the centre of the backrest and pull out the ends inserted in the relevant slots of the child car seat (Fig. 31).

To complete removal, remove the headrest from above (Fig. 32); complete removal by pulling out the lower part of flap (Fig. 33)

How to clean the plastic or metal parts
Clean the plastic and coated metal parts with a damp cloth only. Never use abrasive detergents or solvents.

The moving parts of the child Car seat must not be lubricated.

CHECKING THE CONDITION OF THE COMPONENTS

It is recommended to regularly check the condition of the following components to make sure they are not damaged or worn:

- fabric cover: check that the padding does not come out from the seams. Check the condition of the seams: they must always be intact and undamaged.
- belts: check that the fabric lining is not frayed



or the harness strap worn out in the parts corresponding to the adjustment strap, crotch strap, shoulders and harness adjustment plate.

- plastic parts: check that the plastic parts are not worn out, damaged or faded.

WARNING! If the child car seat is damaged, deformed or worn out, it must be replaced, as its original safety features may have been compromised.

STORING THE PRODUCT

When it is not fitted in the car, it is recommended to store the child car seat in a dry place, away from sources of heat and to protect it from dust, humidity and direct sunlight.

12. WARNINGS ELECTRICAL PARTS

- To replace the battery: loosen the screw located on the back of the mirror, open the cover, remove the drained battery from the compartment, insert the new battery, making sure that correct battery polarity is observed, refit the cover and tighten the screw fully (Fig. 34).
- Batteries must only be fitted by an adult.
- Use a 3V, CR 2032 battery similar to the type recommended for operation of this product.
- Always keep batteries and tools out of the reach of children.
- Always remove flat batteries from the product to prevent any possible liquid leaks from damaging it.
- Do not throw dead batteries in fire or leave them in the environment; they must be disposed of through waste sorting.
- If the batteries are leaking liquid, replace them immediately, making sure to clean the battery compartment; thoroughly wash your hands if they have come into contact with the liquid. Always dispose of leaking batteries immediately: they can cause burns or other types of injuries.
- Prevent the electric part from coming into contact with water or fluids; water infiltrations will damage the electronic circuit.

product packaging indicates that, at the end of their life, they must be disposed of separately from domestic waste, either by taking them to a separate waste disposal site for batteries or by returning them to your dealer when you buy similar rechargeable or non-rechargeable batteries. Chemical symbols (Hg for mercury, Cd for cadmium, Pb for lead) printed beneath the crossed-out wheeled bin symbol indicate the type of substance contained in the battery. The user is responsible for taking the batteries to special waste disposal sites at the end of their life so they can be processed and recycled. If dead batteries are collected correctly as separate waste they can be recycled, processed and disposed of ecologically; this avoids a negative impact on both the environment and human health, and contributes towards the recycling of the substances contained in the batteries. Improper disposal of the product by the user may harm the environment and human health. For further information regarding the waste disposal services available, contact your local waste disposal agency or the shop where you bought the appliance.

13. DISPOSING OF THE PRODUCT

When the child car seat no longer complies with the original safety standards, stop using it and dispose of it to an appropriate collection point. Dispose of it always following environmental rules and regulations adopted within the country of use.

WARRANTY

The product is guaranteed against any conformity defect in normal conditions of use as provided for by the instructions. The warranty shall not therefore apply in the case of damage caused by improper use, wear or accidental events. For the duration of the warranty on conformity defects please refer to the specific provisions of applicable national laws in the country of purchase, where appropriate.



THIS PRODUCT COMPLIES WITH EU DIRECTIVE 2006/66/EC as amended. The crossed bin symbol on the batteries or the



FR AroundU

NOTICE D'EMPLOI TRÈS IMPORTANT ! À LIRE ATTENTIVEMENT

AVERTISSEMENT ! AVANT L'EMPLOI, ENLEVER ET ÉLIMINER TOUS LES SACS EN PLASTIQUE ET ÉLÉMENTS QUI FONT PARTIE DE L'EMBALLAGE DU PRODUIT ET LES TENIR HORS DE PORTÉE DES ENFANTS. NOUS RECOMMANDONS D'ÉLIMINER CES ÉLÉMENTS CONFORMÉMENT AUX RÉGLEMENTATIONS EN VIGUEUR EN MATIÈRE DE TRI SÉLECTIF.

- Ce siège-auto est homologué conformément à la norme ECE R 129 pour le transport d'enfants de taille comprise entre 40 cm et 105 cm.
- Les opérations de réglage du siège-auto doivent être effectuées exclusivement par un adulte.
- Chaque pays a des lois et des règlements différents en matière de sécurité pour le transport des enfants en voiture. C'est pourquoi il est conseillé de contacter les autorités locales pour obtenir davantage d'informations.
- Ne laisser personne utiliser le produit avant d'avoir lu les instructions.
- Le risque de blessures graves à l'enfant, non seulement en cas d'accident, mais également dans d'autres circonstances (ex : freinage brusque, etc.), augmente si les indications reportées dans ce manuel ne sont pas scrupuleusement respectées.
- Le produit est exclusivement destiné à servir de siège-auto et non à une utilisation domestique.
- Aucun siège-auto ne peut garantir la sécurité totale du bébé en cas d'accident. L'utilisation de ce produit réduit le risque de blessures graves ou mortelles.
- Le siège-auto doit toujours être correctement installé, même pour les petits trajets. Autrement la sécurité de l'enfant n'est pas garantie. Vérifier en particulier que les harnais du siège-auto sont correctement tendus et qu'ils ne sont pas entortillés ou mal positionnés.
- En cas d'accident, même léger, le siège-auto

doit être remplacé parce qu'il pourrait avoir été endommagé de façon non visible à l'œil nu.

- Ne pas utiliser de siège-auto d'occasion : ils pourraient avoir subi des dommages structurels qui ne sont pas visibles à l'œil nu, mais qui peuvent compromettre la sécurité du produit.
- Ne pas utiliser de siège-auto endommagé, déformé, excessivement usagé, ou dont une quelconque partie est manquante : ses caractéristiques originales de sécurité pourraient être compromises.
- Ne pas apporter de modifications ou d'ajouts au produit sans l'approbation du fabricant.
- Ne pas appliquer à ce siège-auto d'accessoires, de pièces de rechange ou d'éléments non fournis et approuvés par le fabricant.
- Ne rien ajouter (ex. coussins ou couvertures) entre le siège-auto et le siège de la voiture, ni entre le siège-auto et l'enfant : en cas d'accident, le siège-auto pourrait ne pas fonctionner correctement.
- Vérifier qu'aucun objet n'est interposé entre le siège-auto et le siège du véhicule ou entre le siège-auto et la portière.
- Vérifier que les sièges du véhicule (pliables, rabattables ou rotatifs) sont bien fixés.
- Vérifier qu'aucun objet ou bagage non fixé ou positionné en toute sécurité n'est transporté, tout particulièrement sur la plage arrière à l'intérieur du véhicule : en cas d'accident ou de freinage brusque, ils pourraient blesser les passagers.
- Ne pas laisser d'autres enfants jouer avec des éléments ou des parties du siège-auto.
- Ne jamais laisser l'enfant seul dans la voiture. Cela pourrait être dangereux !
- Ne pas transporter plus d'un enfant à la fois dans le siège-auto.
- S'assurer que tous les passagers de la voiture attachent leur ceinture de sécurité, aussi bien pour leur propre sécurité que pour éviter tout risque de blesser l'enfant en cas d'accident ou de coup de frein brusque.
- **ATTENTION !** Durant les opérations de réglage du siège-auto, s'assurer que les parties mobiles n'entrent pas en contact avec le corps de l'enfant.
- Pendant la conduite du véhicule, garer celui-ci dans un lieu sûr avant d'effectuer toute

opération de réglage sur le siège-auto ou sur l'enfant.

- Contrôler périodiquement l'enfant pour s'assurer qu'il n'a pas ouvert la boucle du harnais de sécurité du siège-auto ou qu'il ne manipule pas une partie de celui-ci.
- Ne pas donner à manger à l'enfant pendant le voyage, en particulier des sucettes, des glaces sur bâtonnet ou d'autres aliments sur un bâtonnet. Il pourrait se blesser en cas d'accident ou de freinage brusque.
- Il est conseillé de faire des pauses fréquentes en cas de long voyage : l'enfant se fatigue facilement dans le siège-auto et il a besoin de bouger. Il est conseillé de faire monter et descendre l'enfant du côté du trottoir.
- Ne pas enlever les étiquettes et les marques appliquées sur le produit.
- Éviter d'exposer de façon prolongée le siège-auto au soleil : les matériaux et les tissus pourraient se décolorer.
- Si le véhicule reste longtemps au soleil, contrôler avant d'installer l'enfant dans le siège-auto que les différentes parties de celui-ci ne sont pas trop chaudes : le cas échéant, les laisser refroidir afin d'éviter tout risque de brûlure.
- La société Artsana décline toute responsabilité en cas d'usage impropre du produit et pour toute utilisation différente par rapport à cette notice.

NOTICE D'EMPLOI

1. COMPOSANTS
2. CARACTÉRISTIQUES DU PRODUIT
3. LIMITATIONS ET CONDITIONS D'UTILISATION RELATIVES AU SIÈGE-AUTO
4. INSTALLATION DU SIÈGE-AUTO
5. UTILISATION DU SIÈGE-AUTO DOS À LA ROUTE (40 - 105 cm) ET INSTALLATION DE L'ENFANT
6. UTILISATION DU SIÈGE-AUTO FACE À LA ROUTE (de 16 mois à 105 cm) ET INSTALLATION DE L'ENFANT
7. RÉGLAGE DU REPOSE-TÊTE ET DES HARNAIS
8. RÉGLAGE DE L'INCLINAISON DE L'ASSISE
9. INSTALLATION DU SIDE SAFETY SYSTEM
10. RÉTROVISEUR INTÉGRÉ
11. ENTRETIEN
12. AVERTISSEMENTS PARTIES ÉLECTRIQUES
13. ÉLIMINATION DU PRODUIT

1. COMPOSANTS

Fig. A

- A. Repose-tête
- B. Couvre-harnais
- C. Harnais du siège-auto
- D. Bouton de réglage du harnais
- E. Sangle de réglage du harnais
- F. Bague de réglage du repose-tête
- G. Boucle de fermeture/ouverture des harnais
- H. Housse
- I. Protecteur de boucle rembourré
- J. Levier d'inclinaison du siège-auto
- K. Indicateur de positions d'inclinaison
- L. Coussin réducteur
- M. Rétroviseur
- N. Avertisseur visuel et sonore Top Tether
- O. Side Safety System

Fig. B

- P. Poignée rotative du siège-auto
- Q. Levier de déblocage passage dos/face à la route

Fig. C

- R. Connecteurs Isofix
- S. Boutons d'accrochage/décrochage Système Isofix
- T. Top Tether
- U. Crochet Top Tether

2. CARACTÉRISTIQUES DU PRODUIT

- Ce siège-auto est homologué conformément au règlement ECE R 129 pour le transport d'enfants de taille comprise entre 40 cm et 105 cm ($\leq 16,5$ kg).

AVERTISSEMENT

Ceci est un système de retenue avancé « i-Size » pour enfants. Il est homologué selon la norme ECE R 129 pour une utilisation dans des véhicules sur les sièges « compatibles i-Size », selon les indications fournies par les constructeurs automobiles dans le manuel d'utilisation du véhicule. En cas de doute, consulter le fabricant ou le revendeur du système de retenue pour enfants.

Les systèmes de retenue avancés pour enfants i-Size sont principalement conçus pour être utilisés sur des sièges « compatibles i-Size ».

lorsque des systèmes de retenue avancés pour enfants sont installés conformément aux instructions du constructeur du véhicule.

Ce système de retenue avancé pour enfants peut être utilisé sur tout type de siège de la voiture à condition que celui-ci soit équipé du système Isofix avec Top Tether.

3. LIMITATIONS ET CONDITIONS D'UTILISATION RELATIVES AU SIÈGE-AUTO

AVERTISSEMENT ! Respecter scrupuleusement les limitations et les conditions d'utilisation suivantes relatives au produit et au siège-auto : si ce n'est pas le cas, la sécurité n'est pas garantie.

Ce siège-auto peut être installé dos à la route ou face à la route.

Si la taille de l'enfant est comprise entre 40 cm et 105 cm, installer AroundU dos à la route. Le siège-auto doit obligatoirement être installé dos à la route pour les enfants jusqu'à 15 mois
IMPORTANT : Ne pas utiliser le siège-auto installé face à la route si l'enfant est âgé de moins de 15 mois.

Chicco conseille toutefois d'utiliser le plus longtemps possible AroundU installé dos à la route.

AVERTISSEMENT ! Désactiver l'airbag côté passager quand l'enfant se trouve sur le siège avant dos à la route.

AVERTISSEMENT ! Activer l'airbag côté passager quand l'enfant se trouve sur le siège avant face à la route et régler le siège dans la position la plus reculée possible.

4. INSTALLATION DU SIÈGE-AUTO

Activation de l'avertisseur sonore du Top Tether.

Pour activer l'avertisseur sonore du Top Tether, retirer la protection de la pile située à l'arrière du rétroviseur (voir Figure 34) en enlevant le film transparent qui dépasse du couvercle.

Dans l'emballage, le siège-auto est positionné pour être utilisé face à la route.

Pour faciliter l'installation, il est conseillé de positionner l'assise du siège-auto dos à la route. Tourner la poignée rotative du siège-auto (P) tout en faisant pivoter l'assise vers soi (Fig. 1). Actionner le levier de déblocage (Q) et amener

l'assise dos à la route jusqu'à entendre le dé clic d'enclenchement (Fig. 2).

À partir de la position de rangement, dégager le crochet du Top Tether (U) de son logement (Fig. 3). Dès qu'il est décroché, l'avertisseur (N) émet un signal sonore qui ne se termine que lorsque l'installation est correctement effectuée.

Extraire complètement les deux connecteurs Isofix à l'aide des boutons (S) (Fig. 4).

Enclencher les deux connecteurs Isofix (R) dans les attaches ISOFIX correspondantes situées sur le siège de la voiture entre le dossier et l'assise (Fig. 5). Un dé clic caractéristique signalera que les connecteurs sont fixés et les indicateurs respectifs deviendront verts.

Pousser énergiquement le siège-auto contre le dossier de la voiture (Fig. 6).

AVERTISSEMENT ! S'assurer que l'enclenchement a été effectué correctement des deux côtés, en tirant le siège-auto vers soi. Vérifier également l'adhérence parfaite du siège-auto au dossier de la voiture.

L'installation du siège-auto n'est complète qu'APRÈS avoir installé le Top Tether.

AVERTISSEMENT ! Consulter la notice du véhicule pour identifier le point d'ancrage du Top Tether du siège-auto. Ce point d'ancrage reporte une étiquette spécifique (Fig. 7) et il peut se trouver dans les positions indiquées dans les Figures 8a - 8b - 8c - 8d.

AVERTISSEMENT ! Vérifier que l'ancrage utilisé pour le Top Tether est bien celui qui est prévu. Éviter de le confondre avec une bague prévue pour fixer les bagages (Fig. 9).

AVERTISSEMENT ! Faire passer le Top Tether entre la partie haute du dossier du siège du véhicule et le repose-tête. Ne jamais faire passer le Top Tether au-dessus du repose-tête du véhicule (Fig. 10-11).

Une fois le point d'ancrage identifié, y enclencher le crochet (U) du Top Tether.

Régler la longueur de la ceinture du Top Tether en tirant énergiquement la sangle pour la tendre (Fig. 12). Lorsque la sangle est correctement tendue, l'indicateur (N) situé au-dessus du rétroviseur devient vert (Fig. 13) et le signal sonore s'interrompt.

Enrouler la sangle excédentaire et la fixer à l'aide

du velcro prévu à cet effet (Fig. 14).

5. UTILISATION DU SIÈGE-AUTO DOS À LA ROUTE (40 - 105 cm)

AVERTISSEMENT : les seules positions autorisées lorsque le véhicule roule sont celles dos et face à la route (Fig. 15).

AVERTISSEMENT : L'installation du siège-auto dos à la route est obligatoire pour les enfants jusqu'à 15 mois.

Tourner la poignée rotative du siège-auto (P) tout en faisant pivoter l'assise vers soi (Fig. 16). Avant d'asseoir l'enfant, appuyer sur le bouton de réglage des harnais (D) tout en saisissant les deux harnais du siège-auto en dessous des couvre-harnais, et tirer vers soi de façon à les desserrer (Fig. 17).

Décrocher la boucle (G) des harnais du siège-auto en appuyant sur le bouton rouge (Fig. 18) et élargir les harnais vers l'extérieur (Fig. 19A).

Placer les languettes de la boucle dans les fentes situées latéralement sur la housse (Fig. 19B) ; cette opération permet de faciliter l'installation de l'enfant.

Installer l'enfant dans le siège-auto.

AVERTISSEMENT ! Toujours vérifier que l'enfant est assis avec le corps qui adhère bien au dossier du siège-auto et avec l'entrejambe positionné correctement.

Positionner correctement l'entrejambe, saisir les harnais et unir les deux languettes de la boucle. (Fig. 20). Pousser avec force les deux languettes de la boucle et les unir jusqu'à entendre le déclic d'enclenchement (Fig. 21). Pour assurer leur sécurité, les deux languettes de la boucle ont été conçues de manière à empêcher d'en accrocher une seule ou une à la fois.

Pour tendre les harnais du siège-auto, tirer sur la sangle de réglage E des harnais jusqu'à ce que ceux-ci adhèrent bien au corps de l'enfant (Fig. 22).

AVERTISSEMENT ! Les harnais doivent être bien tendus et adhérer à l'enfant, mais pas trop : il doit être possible d'enfiler un doigt entre le harnais et l'épaule de l'enfant.

AVERTISSEMENT ! S'assurer que les harnais ne sont pas entortillés.

Tourner le siège-auto et le positionner dos

à la route.

Dans cette configuration, il est possible de surveiller l'enfant en conduisant, à travers le rétroviseur prévu à cet effet.

AVERTISSEMENT : Avant l'utilisation, retirer le film protecteur de la surface du rétroviseur.

AVERTISSEMENT : le RÉDUCTEUR doit être utilisé dès la naissance jusqu'à 6 kg - 60 cm.

6. UTILISATION DU SIÈGE-AUTO FACE À LA ROUTE (de 16 mois à 105 cm)

AVERTISSEMENT : L'installation du siège-auto face à la route n'est possible que pour les enfants âgés de plus de 16 mois.

Pour régler la hauteur des harnais et le repose-tête du siège-auto, se référer au chapitre 7. Avant d'asseoir l'enfant, appuyer sur le bouton de réglage des harnais (D) tout en saisissant les deux harnais du siège-auto en dessous des couvre-harnais, et tirer vers soi de façon à les desserrer (Fig. 17).

Décrocher la boucle (G) des harnais du siège-auto en appuyant sur le bouton rouge (Fig. 18) et élargir les harnais vers l'extérieur (Fig. 19A).

Placer les languettes de la boucle dans les fentes situées latéralement sur la housse (Fig. 19B) ; cette opération permet de faciliter l'installation de l'enfant.

Installer l'enfant dans le siège-auto.

AVERTISSEMENT ! Toujours vérifier que l'enfant est assis avec le corps qui adhère bien au dossier du siège-auto et avec l'entrejambe positionné correctement.

Positionner correctement l'entrejambe, saisir les harnais et unir les deux languettes de la boucle. (Fig. 20). Pousser avec force les deux languettes de la boucle et les unir jusqu'à entendre le déclic d'enclenchement (Fig. 21). Pour assurer leur sécurité, les deux languettes de la boucle ont été conçues de manière à empêcher d'en accrocher une seule à la fois.

Pour tendre les harnais du siège-auto, tirer sur la sangle de réglage Q des harnais jusqu'à ce que ceux-ci adhèrent bien au corps de l'enfant (Fig. 22).

AVERTISSEMENT ! Les harnais doivent être bien tendus et adhérer à l'enfant, mais pas trop : il doit être possible d'enfiler un doigt entre le

harnais et l'épaule de l'enfant.

AVERTISSEMENT ! S'assurer que les harnais ne sont pas entortillés.

AVERTISSEMENT ! Pour pouvoir tourner le siège face à la route, il faut actionner le levier de déblocage (E) et amener l'assise face à la route jusqu'à entendre le déclic d'enclenchement (Fig. 23).

7. RÉGLAGE DU REPOSE-TÊTE ET DES HARNAIS

Le repose-tête et les harnais peuvent être réglés simultanément en hauteur sur 8 positions différentes, à l'aide de la bague de réglage du repose-tête (F).

AVERTISSEMENT ! Pour un bon réglage, le repose-tête doit être placé de sorte que les harnais sortent du dossier à la hauteur des épaules de l'enfant (Fig.24). Pour effectuer le réglage, tirer vers le haut la bague de réglage (F) située au-dessus du repose-tête (Fig. 25) jusqu'à atteindre la position souhaitée ; ensuite relâcher la bague et accompagner le repose-tête jusqu'au déclic indiquant que la fixation a été effectuée.

Pour tendre les harnais du siège-auto, tirer sur la sangle de réglage des harnais (E) (Fig. 26) jusqu'à ce que ceux-ci adhèrent bien au corps de l'enfant.

AVERTISSEMENT ! Les harnais doivent être bien tendus et adhérer à l'enfant, mais pas trop : au niveau des épaules, on doit pouvoir faire passer un doigt entre le harnais et l'épaule de l'enfant.

8. RÉGLAGE DE L'INCLINAISON DE L'ASSISE

Le siège-auto peut être incliné sur 4 positions. Pour varier l'inclinaison, il faut tirer le levier d'inclinaison du siège-auto (J) (Fig. 27). Pour effectuer l'opération d'inclinaison plus facilement, il est conseillé d'agir lorsque le siège est dans la position intermédiaire.

9. INSTALLATION DU SIDE SAFETY SYSTEM

Le Side Safety System est un dispositif qui s'installe sur le côté de la porte pour assurer une meilleure protection en cas de choc latéral. Pour l'installer, insérer l'extrémité dans le trou présent de la structure, appuyer sur la partie

centrale et la tourner (Fig.28).

10. RÉTROVISEUR INTÉGRÉ

Le siège-auto est équipé d'un rétroviseur qui permet de contrôler la position de l'enfant pendant la conduite. L'inclinaison du rétroviseur peut être réglée en appuyant légèrement sur ce dernier (Fig. 29).

11. ENTRETIEN

Les opérations de nettoyage et d'entretien doivent être effectuées par un adulte.

Nettoyage de la housse.

La housse du siège-auto est complètement amovible et lavable à la main ou en machine à 30°C. Pour le lavage, suivre les instructions reportées sur l'étiquette du revêtement.



Laver en machine à 30°C



Ne pas blanchir



Ne pas sécher en machine



Ne pas repasser



Ne pas laver à sec

Ne jamais utiliser de détergents abrasifs ou de solvants. Ne pas essorer la housse et la laisser sécher sans la tordre.

La housse peut être remplacée exclusivement par une pièce de rechange approuvée par le fabricant, parce qu'elle fait partie intégrante du siège-auto et constitue donc un élément de sécurité.

AVERTISSEMENT ! Le siège-auto ne doit jamais être utilisé sans la housse, afin de ne pas compromettre la sécurité du bébé.

Pour ôter la housse, suivre les opérations reportées ci-après :

appuyer sur le bouton de réglage des harnais tout en saisissant les deux harnais du siège-auto en dessous des couvre-harnais, puis les tirer vers soi de façon à les desserrer ; détacher le harnais de sécurité en appuyant sur le bouton rouge de la boucle ; Enlever la housse par les deux crochets situés sous l'assise et au niveau du bouton d'inclinaison (Fig. 30) ;

Décrocher les boutons à pression placés dans la partie centrale du dossier, en dégageant toutes les languettes insérées dans les fentes de l'assise (Fig. 31).

Pour compléter le déhousseage, enlever le repose-tête en partant du haut (Fig. 32) ; terminer l'opération en enlevant la partie inférieure de la patte (Fig. 33)

Nettoyage des parties en plastique ou en métal. Pour le nettoyage des parties en plastique ou en métal verni, utiliser seulement un chiffon humide. Ne jamais utiliser de détergents abrasifs ou de solvants.

Les parties mobiles du siège-auto ne doivent en aucune sorte être lubrifiées.

CONTRÔLE DE L'ÉTAT DES COMPOSANTS

Il est conseillé de vérifier régulièrement l'intégrité et l'état d'usure des éléments suivants :

- housse : vérifier que le rembourrage ne sort pas et qu'aucune partie n'est desserrée. Vérifier l'état des coutures qui doivent toujours être parfaites.
- harnais de sécurité : vérifier qu'il n'y a pas d'effilochage anormal du tissu, avec une réduction évidente de l'épaisseur au niveau du ruban de réglage, de l'entrejambe, sur les épaules et dans la zone de la plaque de réglage des harnais.
- éléments en plastique : vérifier l'état d'usure de toutes les parties en plastique qui ne doivent montrer aucun signe évident d'endommagement ou de décoloration.

AVERTISSEMENT ! Si le siège-auto est déformé ou fortement usé, il doit être remplacé : ses caractéristiques originales de sécurité pourraient être compromises.

CONSERVATION DU PRODUIT

Quand il n'est pas installé dans la voiture, il est conseillé de conserver le siège-auto dans un endroit sec, loin des sources de chaleur et à l'abri de poussières, de l'humidité et du rayonnement solaire direct.

12. AVERTISSEMENTS PARTIES ÉLECTRIQUES

- Remplacement de la pile : desserrer la vis

du couvercle situé à l'arrière du rétroviseur, ouvrir le couvercle, enlever la pile usagée de son compartiment, introduire une pile neuve en veillant à respecter la bonne polarité d'insertion, remettre le couvercle et serrer la vis à fond (Fig. 34).

- Le remplacement de la pile doit toujours être effectué par un adulte.
- Utiliser une pile CR 2032 de 3V identique ou équivalente au type recommandé pour le fonctionnement de ce produit.
- Ne pas laisser de piles ou d'outils à la portée des enfants.
- Toujours ôter les piles déchargées du produit pour éviter que d'éventuelles fuites de liquide endommagent le produit.
- Ne pas jeter les piles déchargées dans le feu ou dans la nature, mais les éliminer en respectant le tri sélectif.
- Si les piles devaient générer des pertes de liquide, les remplacer immédiatement, en prenant soin de nettoyer le compartiment des piles et de se laver soigneusement les mains en cas de contact avec le liquide. Jeter immédiatement les piles qui perdent leur liquide : elles pourraient entraîner des brûlures cutanées ou d'autres lésions.
- Éviter le contact de la partie électrique avec de l'eau ou d'autres liquides ; les infiltrations d'eau endommagent le circuit électronique.



CE PRODUIT EST CONFORME À LA DIRECTIVE EU 2006/66/CE

telle que modifiée. Le symbole de la poubelle barrée appliqué sur les piles ou sur l'emballage du produit, indique que ces dernières, en fin de vie, devront être traitées séparément par rapport aux déchets domestiques, qu'elles ne doivent pas être éliminées comme des déchets urbains mais que, par conséquent, elles doivent être remises à un centre de tri sélectif ou bien remises au revendeur au moment de l'achat de nouvelles piles rechargeables et non rechargeables équivalentes. L'éventuel symbole chimique Hg, Cd, Pb situé sous la poubelle barrée indique le type de substance contenue dans la pile, Hg=Mercure, Cd=Cadmium, Pb=Plomb. L'utilisateur est responsable du retour



des piles, à la fin de leur vie, aux structures de collecte appropriées afin de faciliter leur traitement et leur recyclage. Un tri sélectif adéquat, visant à envoyer les piles épuisées au recyclage, au traitement et à l'élimination compatible avec l'environnement, contribue à éviter les effets négatifs possibles sur l'environnement et sur la santé humaine et favorise le recyclage des substances dont les piles sont composées. L'élimination abusive du produit de la part de l'utilisateur cause des dommages à l'environnement et à la santé humaine. Pour obtenir des renseignements plus détaillés sur les systèmes de collecte disponibles, s'adresser au service local d'élimination des déchets, ou bien au magasin où l'appareil a été acheté.

13. ÉLIMINATION DU PRODUIT

Une fois la limite d'utilisation prévue pour le siège-auto atteinte, interrompre son utilisation et le déposer parmi les déchets. Pour des motifs de respect de l'environnement, séparer les différents types de déchets conformément à la réglementation en vigueur dans votre pays.



GARANTIE

Le produit est garanti contre tout défaut de conformité dans des conditions normales d'utilisation selon les indications figurant sur la notice d'utilisation. La garantie ne sera donc pas appliquée en cas de dommages dérivant d'un usage inapproprié, de l'usure ou d'événements accidentels. En ce qui concerne la durée de la garantie contre les défauts de conformité, consulter les conditions prévues par les normes nationales applicables, le cas échéant, dans le pays d'achat.



DE AroundU

GEBRAUCHSANLEITUNG SEHR WICHTIG! BITTE SOFORT LESEN

WARNUNG! VOR DEM GEBRAUCH EVENTUELLE POLYBEUTEL UND ALLE ELEMENTE, DIE TEIL DER PRODUKTVERPACKUNG SIND, ABNEHMEN UND ENTSORGEN SOWIE VON KINDERN FERNHALTEN. ES WIRD EMPFOHLEN, DIESE ELEMENTE NACH DEN GELTENDEN GESETZEN ZU ENTSORGEN.

- Dieser Kinderautositz ist nach EU-Verordnung ECE R129 für die Beförderung von Kindern mit einer Größe zwischen 40 und 105 cm zugelassen.
- Der Kinderautositz darf ausschließlich von einem Erwachsenen eingestellt werden.
- In jedem Land sind hinsichtlich der Sicherheit andere Gesetze und Regelungen für die Beförderung von Kindern im Auto vorgesehen. Daher sollte man sich für weitere Informationen an die örtlichen Behörden wenden.
- Achten Sie darauf, dass niemand das Produkt verwendet, ohne die Gebrauchsanleitung gelesen zu haben.
- Das Risiko schwerwiegender Schäden am Kind steigt, nicht nur im Falle eines Unfalls, sondern auch unter anderen Umständen (z.B. scharfes Bremsen usw.), wenn die in diesem Handbuch angegebenen Anweisungen nicht gewissenhaft befolgt werden.
- Das Produkt ist ausschließlich für den Gebrauch als Kinderautositz und nicht für die Verwendung im Haus bestimmt.
- Kein Kinderautositz kann bei einem Unfall die totale Sicherheit des Kindes gewährleisten, aber die Verwendung dieses Produktes reduziert das Verletzungs- und Todesrisiko des Kindes.
- Verwenden Sie den Kinderautositz immer nur in korrekt installiertem Zustand, auch auf kurzen Strecken. Eine mangelnde Befolgung dieses Hinweises gefährdet die Unversehrtheit des Kindes. Insbesondere bitte sicherstellen, dass die Gurte des Kinderautositzes

ordnungsgemäß gespannt, nicht verwickelt oder verdreht sind.

- Auch nach einem leichten Unfall kann der Kinderautositz Beschädigungen aufweisen, die mit bloßem Auge nicht zu erkennen sind. Daher muss er auf jeden Fall ausgetauscht werden.
- Benutzen Sie bitte keine Secondhand-Kinderautositze: Sie könnten strukturelle Schäden haben, die mit bloßem Auge nicht zu erkennen sind, jedoch die Sicherheit des Produkts beeinträchtigen.
- Wenn ein Kinderautositz beschädigt, verformt oder stark abgenutzt ist bzw. wenn ein Teil fehlt, darf er nicht mehr benutzt werden: Die ursprünglichen Sicherheitskriterien könnten nicht mehr gegeben sein.
- Nehmen Sie ohne die Zustimmung des Herstellers keine Änderungen oder Ergänzungen am Produkt vor. Montieren Sie stets nur Zubehörteile, Ersatzteile oder Komponenten, die vom Hersteller für die Verwendung mit dem Kinderautositz geliefert und genehmigt wurden.
- Verwenden Sie bitte keine Kissen oder Decken, um den Kinderautositz zu erhöhen. Im Fall eines Unfalls könnte sonst der Kinderautositz nicht korrekt funktionieren.
- Vergewissern Sie sich, dass sich keine Gegenstände zwischen dem Kinderautositz und dem Sitz oder zwischen dem Kinderautositz und der Tür befinden.
- Vergewissern Sie sich, dass die Fahrzeugsitze (klappbar, umklappbar oder drehbar) ordnungsgemäß befestigt sind.
- Vergewissern Sie sich, dass insbesondere auf der Hutablage im Fahrzeug weder Gegenstände noch Gepäck transportiert werden, die nicht sicher festgemacht oder positioniert wurden: Bei einem Unfall oder bei ruckartigem Bremsen könnten diese die Insassen verletzen.
- Lassen Sie andere Kinder nicht unbeaufsichtigt mit Komponenten und Teilen des Kinderautositzes spielen.
- Lassen Sie das Kind niemals allein im Fahrzeug. Dies kann gefährlich sein!
- Der Kinderautositz ist nur für ein Kind ausgelegt.
- Achten Sie darauf, dass alle Insassen zu ihrer eigenen Sicherheit bei Fahrten angeschnallt

sind. Insassen, die nicht angeschnallt sind, könnten das Kind bei einem Unfall oder abrupten Bremsmanöver verletzen.

- **WARNUNG!** Beim Einstellen des Kinderautositzes bitte stets sicherstellen, dass die beweglichen Teile dabei nicht mit dem Körper des Kindes in Berührung kommen.
- Falls der Kinderautositz während der Fahrt verstellt werden muss oder das Kind Ihre Aufmerksamkeit benötigt, halten Sie zuerst das Fahrzeug an einem sicheren Ort an.
- Vergewissern Sie sich regelmäßig, dass das Kind das Gurtschloss nicht öffnet und nicht am Kinderautositz oder an Teilen davon herumspielt.
- Vermeiden Sie es, dem Kind während der Fahrt Speisen zu verabreichen, insbesondere Lutscher, Eis am Stiel oder andere Speisen am Stiel. Im Falle eines Unfalls oder beim scharfen Bremsen könnten diese das Kind verletzen.
- Machen Sie während langer Autofahrten häufiger Pausen: Das Kind wird im Kinderautositz sehr schnell müde und braucht Bewegung. Es wird empfohlen, das Kind auf der Gehwegseite ein- und aussteigen zu lassen.
- Etiketten und Zeichen/Logos nicht vom Produkt entfernen.
- Setzen Sie den Kinderautositz nicht zu lange der Sonne aus. Dadurch können Farbveränderungen an Materialien und Stoffen auftreten.
- Falls Ihr Fahrzeug länger in der Sonne stand, vergewissern Sie sich bitte, bevor Sie das Kind in den Kinderautositz setzen, dass die Teile des Kinderautositzes nicht heiß sind. Sollte dies der Fall sein, dann lassen Sie den Sitz zuerst abkühlen, bevor Sie das Kind hinein setzen, um Verbrennungen zu vermeiden.
- Die Gesellschaft Artsana übernimmt keine Haftung bei unsachgemäßer und von den vorliegenden Anweisungen abweichender Verwendung des Produkts.

GEBRAUCHSANLEITUNG

1. BESTANDTEILE
2. PRODUKTEIGENSCHAFTEN
3. EINSATZBESCHRÄNKUNGEN UND -ANFORDERUNGEN FÜR PRODUKT UND FAHRZEUGSITZ
4. EINBAU DES KINDERAUTOSITZES
5. VERWENDUNG DES KINDERAUTOSITZES ENT-

6. GEGEN DER FAHRTRICHTUNG (40 - 105 cm) UND UNTERBRINGUNG DES KINDES
7. VERWENDUNG DES KINDERAUTOSITZES IN FAHRTRICHTUNG (16 Monate bis 105 cm) UND UNTERBRINGUNG DES KINDES
8. VERSTELLUNG DER KOPFSTÜTZE UND DER GURTE
9. VERSTELLUNG DER SITZNEIGUNG
10. INSTALLATION DES SIDE SAFETY SYSTEM
11. INTEGRIERTER SPIEGEL
12. WARTUNG
13. HINWEISE ELEKTRO-TEILE
14. ENTSORGUNG DES PRODUKTS

1. BESTANDTEILE

Abb. A

- A. Kopfstützenkissen
- B. Schultergurte
- C. Gurte des Kinderautositzes
- D. Gurtlängenverstelltaste
- E. Gurtlängenverstellband
- F. Kopfstützeneinstellung
- G. Gurtschloss
- H. Bezug
- I. Gepolsterter Schrittgurt
- J. Verstellhebel des Kinderautositzes
- K. Positionsanzeiger für die Rückenlehnenneigung
- L. Sitzverkleinerer
- M. Spiegel
- N. Optisches und akustisches Signal Top Tether
- O. Side Safety System

Abb. B

- P. Drehknopf des Kinderautositzes
- Q. Entriegelungshebel zum Drehen des Kinderautositzes in/entgegen die Fahrtrichtung

Abb. C

- R. Rastarme Isofix
- S. Befestigungs-/Lösetasten des Isofix-Systems
- T. Top Tether
- U. Top Tether-Haken

2. PRODUKTEIGENSCHAFTEN

- Dieser Kinderautositz ist gemäß der EU-Prüfnorm ECE R129 für die Beförderung von Kindern mit einer Größe zwischen 40 und 105 cm ($\leq 16,5$ kg) zugelassen.

HINWEIS

Es handelt sich um ein „i-Size“ Kinderrückhaltesystem. Das System ist nach EU-Verordnung ECE R129 für den Gebrauch in einem Fahrzeug mit i-Size-fähigen Sitzen, wie in der Bedienungsanleitung des Fahrzeugherstellers angegeben, zugelassen. Wenden Sie sich im Zweifelsfall an den Hersteller des Kindersitzes oder an Ihren Händler.

Moderne i-Size-Kinderrückhaltesysteme wurden speziell für den Einsatz in Fahrzeugsitzen konzipiert, die für i-Size-Systeme geeignet sind. Solche Kinderrückhaltesysteme sind hierzu entsprechend der Fahrzeugherstellerangaben zu installieren.

Dieses moderne Kinderrückhaltesystem kann auf jedem Fahrzeugsitz in Fahrzeugen mit Isofix-System mit Top Tether installiert werden.

3. EINSATZBESCHRÄNKUNGEN UND -ANFORDERUNGEN FÜR PRODUKT UND FAHRZEUGSITZ

WARNUNG! Halten Sie gewissenhaft die folgenden Einschränkungen und Nutzungsbestimmungen in Bezug auf das Produkt und den Fahrzeugsitz ein: Andernfalls ist keine Sicherheit gewährt.

Dieser Kinderautositz kann sowohl gegen die Fahrtrichtung als auch in Fahrtrichtung montiert werden.

Bei einer Größe des Kindes zwischen 40 und 105 cm den AroundU entgegen der Fahrtrichtung montieren. Bis zu einem Alter von 15 Monaten muss der Kinderautositz gegen die Fahrtrichtung montiert werden.

WICHTIG: Verwenden Sie den Kinderautositz erst in Fahrtrichtung, wenn das Kind älter als 15 Monate ist.

Jedoch empfiehlt Chicco, den AroundU so lange wie möglich entgegen der Fahrtrichtung zu verwenden.

WARNUNG! Den Beifahrerairbag deaktivieren, wenn das Kind auf dem Beifahrersitz entgegen der Fahrtrichtung sitzt.

WARNUNG! Den Beifahrerairbag aktivieren und den Fahrzeugsitz so weit wie möglich nach hinten verstellen, wenn das Kind am Beifahrersitz in Fahrtrichtung sitzt.

4. EINBAU DES KINDERAUTOSITZES Top Tether Lautsignal aktivieren.

Um das Top Tether Lautsignal zu aktivieren, muss der Batterieschutz hinter dem Spiegel entfernt werden (siehe Abbildung 34), indem die Klarsichtfolie abgezogen wird, die aus dem Deckel herauschaut.

In der Verpackung ist der Kinderautositz für die Verwendung in Fahrtrichtung ausgerichtet.

Um die Installation zu erleichtern, empfehlen wir, die Sitzrichtung entgegen der Fahrtrichtung zu wählen.

Den Drehknopf des Kinderautositzes (P) drehen und gleichzeitig den Sitz zu sich hindrehen (Abb. 1). Dabei den Entriegelungshebel (Q) betätigen und den Sitz entgegen der Fahrtrichtung drehen, bis ein Klicken zu hören ist, das das Einrasten signalisiert (Abb. 2).

Den Top Tether Haken (U) in der Lagerungsposition aus seiner Verankerung herausnehmen (Abb. 3). Nachdem der Signalgeber (N) herausgezogen wurde, ist ein Signalton zu hören, der erst wieder verstummt, wenn die Installation korrekt abgeschlossen wurde.

Beide Isofix-Rastarme vollständig herausziehen, indem Sie auf die Knöpfe (S) drücken (Abb. 4). Die beiden Isofix-Rastarme (R) an den entsprechenden Isofix-Anschlüssen am Fahrzeugsitz zwischen Rückenlehne und Sitz befestigen (Abb. 5). Ein Klicken zeigt an, dass die Rastarme eingerastet sind. Die entsprechenden Anzeigen wechseln auf Grün.

Den Sitz fest gegen die Rückenlehne des Fahrzeugsitzes drücken (Abb. 6).

WARNUNG! Versichern Sie sich, dass der Kinderautositz an beiden Seiten ordnungsgemäß eingerastet ist, indem Sie den Kinderautositz zu sich hin ziehen. Prüfen Sie gleichzeitig auch, ob der Kinderautositz gut an der Rückenlehne des Fahrzeugsitzes anliegt.

Der Einbau des Kinderautositzes wird ausschließlich mit der Befestigung des Top Tether abgeschlossen.

WARNUNG! In der Gebrauchsanweisung des Autos nachsehen, um den Befestigungspunkt des Top Tether des Kinderautositzes zu finden. Dieser Befestigungspunkt ist durch ein entsprechendes Etikett (Abb. 7) gekennzeichnet.



Es ist an den Positionen in den Abbildungen 8a - 8b - 8c - 8d zu finden.

WARNUNG! Sicherstellen, dass die richtige Verankerung für den Top Tether verwendet wird. Sie darf nicht mit dem Ring für die Gepäckbefestigung verwechselt werden (Abb. 9).

WARNUNG! Den Top Tether zwischen dem oberen Teil der Rückenlehne des Fahrzeugsitzes und der Kopfstütze durchführen. Den Top Tether niemals oberhalb der Kopfstütze des Autos entlang führen (Abb. 10-11).

Sobald der Verankerungspunkt gefunden ist, den Haken des Top Tether (U) dort einhaken. Die Gurtlänge des Top Tether einstellen, indem Sie fest am Band ziehen, um es zu spannen (Abb. 12). Die korrekte Spannung ist erreicht, wenn die Anzeige (N) oberhalb des Spiegels grün wird (Abb. 13). Gleichzeitig verstummt das Lautsignal.

Das restliche Band aufwickeln und mit dem dazugehörigen Klettverschluss sichern (Abb. 14).

5. EINBAU DES KINDERAUTOSITZES ENTGEGEN DER FAHRRICHTUNG (40 – 105 cm)

WARNUNG: Die einzigen zulässigen Kinderautositzstellungen für Fahrten sind entgegen oder in der Fahrtrichtung (Abb. 15).

WARNUNG: Der Einbau gegen die Fahrtrichtung ist bis zu einem Alter von 15 Monaten verpflichtend.

Den Drehknopf des Kinderautositzes (P) drehen und gleichzeitig den Sitz zu sich hindrehen (Abb. 16).

Bevor Sie das Kind hineinsetzen, drücken Sie die Gurtverstelltaste (D) und greifen Sie gleichzeitig die beiden Gurte des Kinderautositzes unter den Schulterpolstern. Ziehen Sie diese dann zu sich heran, so dass sie gelockert werden (Abb. 17).

Öffnen Sie das Gurtschloss (G) der Sicherheitsgurte des Kinderautositzes, indem Sie die rote Taste drücken (Abb. 18) und ziehen Sie die Gurte nach außen (Abb. 19A).

Stecken Sie die Laschen des Gurtschlusses in die entsprechenden seitlichen Ösen am Sitzbezug ein (Abb. 19B). Dies erleichtert das Setzen des Kindes in den Kinderautositz.

Das Kind in den Kinderautositz setzen.

WARNUNG! Stellen Sie immer sicher, dass das Kind gut und mit ordnungsgemäß angelegtem Schrittgurt im Kinderautositz sitzt.

Den Schrittgurt ordnungsgemäß anlegen. Dazu die Gurte nehmen und die beiden Gurtschlosslaschen zusammenführen. (Abb. 20). Die beiden Gurtschlosslaschen gemeinsam fest ins Gurtschloss schieben, bis ein gut hörbares Klicken vernehmbar wird (Abb. 21). Um die Sicherheit zu gewährleisten, wurden die beiden Gurtschlosslaschen so konzipiert, dass das Anschlallen mit nur einer der beiden Laschen nicht möglich ist.

Zum Spannen der Gurte des Kinderautositzes am Regulierband der Gurte (E) ziehen, bis der Gurt gut am Körper des Kindes anliegt (Abb. 22).

WARNUNG! Die Gurte müssen gut gespannt sein und am Kind anliegen, aber nicht zu fest: Auf Schulterhöhe muss es möglich sein, einen Finger zwischen den Gurt und das Kind zu schieben.

WARNUNG! Stellen Sie sicher, dass die Gurte nicht verdreht sind.

Drehen Sie den Sitz, um ihn entgegen der Fahrtrichtung auszurichten.

In dieser Stellung können Sie das Kind mithilfe des entsprechenden Spiegels während der Fahrt beobachten

WARNUNG: Entfernen Sie vor der Verwendung die Schutzfolie vom Spiegel.

WARNUNG: Verwenden Sie den SITZVERKLEINERER bei Neugeborenen bis zu einem Gewicht von 6 kg und einer Größe von 60 cm.

6. VERWENDUNG DES KINDERAUTOSITZES IN FAHRRICHTUNG (von 16 Monaten bis 105 cm)

WARNUNG: Der Einbau in Fahrtrichtung ist erst ab einem Kindesalter von 16 Monaten möglich. Angaben zur Höhenregelung der Gurte und der Kopflehne finden Sie in Kapitel 7.

Bevor Sie das Kind hineinsetzen, drücken Sie die Gurtverstelltaste (D) und greifen Sie gleichzeitig die beiden Gurte des Kinderautositzes unter den Schulterpolstern. Ziehen Sie diese dann zu sich heran, so dass sie gelockert werden (Abb. 17).

Öffnen Sie das Gurtschloss (G) der Sicherheitsgurte des Kinderautositzes, indem Sie die rote





Taste drücken (Abb. 18) und ziehen Sie die Gurte nach außen (Abb. 19A).

Stecken Sie die Laschen des Gurtschlösses in die entsprechenden seitlichen Ösen am Sitzbezug ein (Abb. 19B). Dies erleichtert das Setzen des Kindes in den Kinderautositz.

Das Kind in den Kinderautositz setzen.

WARNUNG! Stellen Sie immer sicher, dass das Kind gut und mit ordnungsgemäß angelegtem Schrittgurt im Kinderautositz sitzt.

Den Schrittgurt ordnungsgemäß anlegen. Dazu die Gurte nehmen und die beiden Gurtschlösselaschen zusammenführen. (Abb. 20). Die beiden Gurtschlösselaschen gemeinsam fest ins Gurtschloss schieben, bis ein gut hörbares Klicken vernehmbar wird (Abb. 21). Um die Sicherheit zu gewährleisten, wurden die beiden Gurtschlösselaschen so konzipiert, dass das Anschnallen mit nur einer der beiden Laschen nicht möglich ist.

Zum Spannen der Gurte des Kinderautositzes am Regulierband der Gurte (Q) ziehen, bis der Gurt gut am Körper des Kindes anliegt (Abb. 22).

WARNUNG! Die Gurte müssen gut gespannt sein und am Kind anliegen, aber nicht zu fest: Auf Schulterhöhe muss es möglich sein, einen Finger zwischen den Gurt und das Kind zu schieben.

WARNUNG! Stellen Sie sicher, dass die Gurte nicht verdreht sind.

WARNUNG Um den Kinderautositz in Fahrtrichtung drehen zu können, muss der Entriegelungshebel (E) betätigt und der Sitz in Fahrtrichtung gedreht werden, bis er mit einem hörbaren Klicken einrastet (Abb. 23).

7. VERSTELLUNG DER KOPFSTÜTZE UND DER GURTE

Kopfstütze und Gurte können mit dem Kopfstützen-Einstellung (F) gleichzeitig in 8 verschiedenen Positionen höhenverstellt werden.

WARNUNG! Für eine korrekte Verstellung muss die Kopfstütze so positioniert sein, dass die Gurte aus der Rückenlehne in Höhe der Schultern des Kindes austreten (Abb. 24). Zum Einstellen, den Einstellring (F) über der Kopfstütze nach oben ziehen (Abb. 25) bis die gewünschte Stellung erreicht ist; dann den Ring loslassen und die Kopfstütze festhalten, bis man sie

einrasten hört.

Zum Spannen der Gurte des Kinderautositzes am Regulierband der Gurte (E) (Abb. 26) ziehen, bis es gut am Körper des Kindes anliegt.

WARNUNG! Die Gurte müssen gut gespannt sein und am Kind anliegen, aber nicht zu fest: Sie müssen in Schulterhöhe einen Finger zwischen Gurt und Kind schieben können.

8. VERSTELLUNG DER SITZNEIGUNG

Der Kinderautositz kann in 4 Positionen geneigt werden.

Um die Neigung zu verändern, muss der Rückenlehnen-Verstellhebel des Kinderautositzes (J) nach vorne gezogen werden (Abb. 27).

Um den Vorgang zu erleichtern, sollte die Neigung verstellt werden, wenn der Kinderautositz sich in der Mittelstellung befindet.

9. INSTALLATION DES SIDE SAFETY SYSTEM

Das Side Safety System ist eine Sicherheitseinrichtung, die an der Seite des Sitzes befestigt ist, die der Tür zugewandt ist, um im Falle eines Seitenaufpralls mehr Schutz zu bieten.

Für den Einbau ist die breite Seite des Side Safety Systems in die Öffnung am Sitz zu führen, auf den Mittelteil drücken und anschließend drehen (Abb. 28).

10. INTEGRIERTER SPIEGEL

Der Sitz ist mit einem Spiegel ausgestattet, über den Sie die Sitzposition des Kindes während der Fahrt kontrollieren können. Sie können die Spiegelneigung einstellen, indem Sie leicht gegen den Spiegel drücken (Abb. 29).

11. WARTUNG

Die Reinigungs- und Wartungsarbeiten dürfen nur von einem Erwachsenen durchgeführt werden.

Reinigung des Bezugs.

Der Bezug des Kinderautositzes kann vollständig abgenommen und von Hand oder in der Waschmaschine bei 30°C gewaschen werden. Zur Reinigung befolgen Sie bitte die Anleitungen auf dem Pflege-Etikett des Bezugs.



In der Maschine bei 30°C waschen





Nicht bleichen



Nicht im Trockner trocknen



Nicht bügeln



Keine chemische Reinigung möglich

Niemals Scheuer- oder Lösungsmittel verwenden. Den Bezug nicht schleudern und ohne Auswringer trocknen lassen.

Der Bezug darf ausschließlich durch einen vom Hersteller genehmigten Bezug ersetzt werden, da er Bestandteil des Kinderautositzes und somit ein Sicherheitselement ist.

WARNUNG! Der Kinderautositz darf niemals ohne den Bezug verwendet werden, damit die Sicherheit des Kindes nicht beeinträchtigt wird.

Um den Bezug abzunehmen, wie folgt vorgehen: Drücken Sie die Einstelltaste der Gurte des Kinderautositzes und nehmen Sie gleichzeitig die beiden Gurte unterhalb der Schulterriemen in die Hand.

Ziehen Sie sie dann zu sich, um sie zu lockern. Schnallen Sie den Sicherheitsgurt ab, indem Sie die rote Taste des Gurtschlösses drücken. Ziehen Sie den Bezug von den beiden Haken unter dem Sitz und am Neigungs-Verstellknopf ab (Abb. 30).

Lösen Sie die Druckknöpfe in der Mitte der Rückenlehne und ziehen Sie dabei alle Laschen aus den entsprechenden Öffnungen des Sitzes (Abb. 31).

Um das Abnehmen abzuschließen, die Kopfstütze von oben abziehen (Abb. 32). Zum Abschluss den unteren Teil der Klappe herausziehen (Abb. 33)

Reinigung der Kunststoff- und Metallteile
Für die Reinigung der Kunststoff- oder der lackierten Metallteile sollte nur ein feuchtes Tuch verwendet werden. Benutzen Sie keine Scheuer- oder Lösungsmittel.
Die beweglichen Teile des Kinderautositzes dürfen keinesfalls geschmiert werden.

KONTROLLE DER UNVERSEHRTHEIT DER BESTANDTEILE

Es wird empfohlen, regelmäßig die Unversehr-

heit und den Verschleiß folgender Bestandteile des Kinderautositzes zu überprüfen:

- **Bezug:** Prüfen, ob die Polsterungen oder Teile davon beschädigt sind. Prüfen, ob die Nähte in perfektem Zustand sind.
 - **Gurte:** Vergewissern Sie sich, dass am Verstellband, am Schrittgurt, an den Schulterbändern und im Bereich der Verstellplatte der Gurte kein Zerfransen des Gewebes mit sichtbarer Ausdünnung auftritt.
 - **Kunststoffe:** Alle Kunststoffteile auf ihren Verschleißzustand prüfen. Sie dürfen keine sichtbaren Zeichen von Beschädigung, Verschleiß oder Ausbleichung zeigen.
- WARNUNG!** Bei starker Verformung oder Abnutzung muss der Kinderautositz ersetzt werden: Die ursprünglichen Sicherheitskriterien könnten nicht mehr gegeben sein.

AUFBEWAHRUNG DES PRODUKTS

Wenn der Kinderautositz nicht im Auto installiert ist, wird empfohlen, ihn an einem trockenen Ort, von Wärmequellen, Staub, Feuchtigkeit und direktem Sonnenlicht geschützt, aufzubewahren.

12. HINWEISE ELEKTRO-TEILE

- **Zum Austauschen der Batterie:** Die Schraube des Deckels unten am Stützbein lösen, den Deckel öffnen, die leere Batterie aus dem Fach nehmen, eine neue Batterie einlegen (dabei bitte auf die richtige Polausrichtung achten!), den Deckel wieder anbringen und die Schraube fest anziehen (Abb. 34).
- Die Batterien müssen immer von einem Erwachsenen ausgetauscht werden.
- Eine CR 2032 3-V-Batterie verwenden, die dem für dieses Produkt empfohlenen Typ entspricht.
- Die Batterien oder eventuelle Werkzeuge nicht in Reichweite von Kindern lassen.
- Die leeren Batterien des Produktes stets entnehmen, um eventuelle Flüssigkeitsverluste, die das Produkt beschädigen könnten, zu vermeiden.
- Leere Batterien nicht verbrennen oder in die Umwelt werfen, sondern der getrennten Abfallsammlung zuführen.
- Sollte aus den Batterien Flüssigkeit austreten,

ersetzen Sie diese umgehend, säubern Sie das Batteriefach gründlich und waschen Sie sich sorgfältig die Hände, falls Sie mit der Flüssigkeit in Berührung gekommen sind. Batterien, die Flüssigkeit verlieren, sofort entsorgen: sie könnten die Haut verbrennen und zu anderen Verletzungen führen.

- Den Kontakt elektrischer Teile mit Wasser oder anderen Flüssigkeiten vermeiden. Das Eindringen von Wasser kann die Elektronik beschädigen.



DIESES PRODUKT ENTSPRICHT DER EU RICHTLINIE 2006/66/CE und ihren nachfolgenden Änderungen. Das Symbol mit der durchgestrichenen Mülltonne auf

den Batterien sagt aus, dass Altbatterien nach Beendigung ihres Lebenszyklus getrennt vom Hausmüll gesammelt und entsorgt werden müssen. Sie müssen in ein spezielles Sammelzentrum gebracht werden bzw. können beim Kauf gleichwertiger, neuer, aufladbarer und nicht aufladbarer Batterien beim Händler abgegeben werden. Das eventuelle chemische Symbol Hg, Cd, Pb unter der durchgestrichenen Abfalltonne gibt den in der Batterie enthaltenen Substanztyp an: Hg = Quecksilber, Cd = Kadmium, Pb = Blei. Der Verbraucher ist in jedem Falle verantwortlich für die ordnungsgemäße Entsorgung der Batterien nach Ende der Betriebszeit, um deren Verarbeitung und Recycling zu erleichtern. Eine angemessene Mülltrennung ist zum darauffolgenden Recycling der Altbatterien sowie zur umweltverträglichen Aufbereitung und Entsorgung eine grundlegende Voraussetzung, hilft, bei der Vermeidung möglicher negativer Auswirkungen auf Umwelt und Gesundheit und fördert das Recycling der Materialien, aus denen das Produkt gefertigt ist. Eine gesetzeswidrige Entsorgung des Produkts durch den Benutzer führt zu Umwelt- und Gesundheitsschäden. Nähere Auskunft bekommen Sie bei Ihrem örtlichen Amt für Abfallentsorgung oder bei Ihrem Händler.

13. ENTSORGUNG DES PRODUKTS

Ist die für den Kinderautositz vorgesehene Gebrauchsgrenze erreicht, entsorgen Sie ihn.

Aus Umweltschutzgründen müssen die verschiedenen Einzelteile des Kinderautositzes getrennt und die Entsorgungsbestimmungen Ihres Landes befolgt werden.

GARANTIE

Die Garantie gilt bei allen Konformitätsfehlern, die trotz normaler Gebrauchsbedingungen (gemäß den Vorgaben der Gebrauchsanleitung) auftreten. Die Garantie ist verwirkt bei unsachgemäßem Gebrauch, Abnutzung oder bei persönlichen Unglücksfällen. Für die Laufzeit der Garantie auf Konformitätsmängel wird auf die besonderen Bestimmungen der nationalen Gesetzesvorschriften verwiesen, die im Land des Kaufs gelten, soweit vorgesehen.

AroundU

INSTRUCCIONES DE USO **¡MUY IMPORTANTE!** **LÉASE ANTE TODO**

¡ADVERTENCIA! ANTES DEL USO, quite y elimine las bolsas de plástico y los demás componentes que formen parte del embalaje del producto o, en cualquier caso, manténgalos fuera del alcance de los niños. Se recomienda eliminar estos elementos de acuerdo con las leyes vigentes en materia de recogida selectiva de residuos.

- Esta silla de auto está homologada conforme a la normativa ECE R 129, para el transporte de niños cuya altura esté comprendida de entre 40 y 105 cm.
- Las operaciones de regulación de la silla de auto deben ser realizadas únicamente por un adulto.
- Cada país establece leyes y reglamentos diferentes en materia de seguridad para el transporte de niños en automóvil. Por este motivo, es recomendable contactar con las autoridades locales para obtener más información.
- No permita que el producto se utilice si no se han leído las instrucciones.
- El riesgo de lesiones graves al niño, no solamente en caso de accidente sino en otras circunstancias (por ejemplo, frenadas bruscas, etc.), aumenta si no se siguen estrictamente las instrucciones de este manual.
- El producto está pensado para ser utilizado únicamente como silla para automóvil y no para el uso en casa.
- Ninguna silla de auto puede garantizar la seguridad total del niño en caso de accidente, pero la utilización de este producto reduce el riesgo de muerte o lesiones graves.
- Utilice siempre la silla de auto correctamente instalada, incluso en trayectos cortos. De lo contrario, se compromete la seguridad del niño. Verifique sobre todo que los cinturones de la silla estén bien tensados, que no estén

torcidos o en posición incorrecta.

- Tras un accidente, aunque sea leve, la silla debe sustituirse ya que puede haber sufrido daños no siempre reconocibles a simple vista.
- No utilice sillas de auto de segunda mano: pueden haber sufrido daños estructurales no visibles a simple vista, pero que pueden comprometer la seguridad del producto.
- No utilice una silla que esté dañada, deformada, excesivamente deteriorada o con partes incompletas: podría haber perdido sus características originales de seguridad.
- No modifique ni incorpore partes adicionales al producto sin la aprobación del fabricante. No instale accesorios, partes de repuesto o componentes que no estén suministrados y aprobados por el fabricante para ser utilizados con la silla.
- No utilice complementos como almohadas o mantas para elevar la silla del asiento del vehículo, ni para que el niño quede más alto en la silla: en caso de accidente, la silla podría no funcionar correctamente.
- Compruebe que no haya objetos entre la silla y el asiento, o entre la silla y la puerta.
- Compruebe que los asientos del vehículo (plegables, abatibles o giratorios) estén bien enganchados.
- Asegúrese de que no se transporten objetos ni equipajes sin fijarlos o colocarlos de forma segura, sobre todo en la parte trasera del automóvil: en caso de accidente o frenada brusca pueden herir a los pasajeros.
- No deje que otros niños jueguen con los componentes y las piezas de la silla.
- Nunca deje al niño solo en el automóvil, ¡puede ser peligroso!
- No transporte a más de un niño a la vez en la silla.
- Asegúrese de que todos los pasajeros del vehículo usen su cinturón de seguridad, por su propia seguridad y porque durante el viaje, en caso de accidente o de frenada brusca, podrían herir al niño.
- **¡ADVERTENCIA!** Al efectuar las operaciones de regulación de la silla, asegúrese de que las partes móviles no entren en contacto con el cuerpo del niño.
- Si mientras conduce se hace necesario efec-

tuar operaciones de regulación en la silla o acomodar al niño, detenga el vehículo en un lugar seguro.

- Controle periódicamente que el niño no abra la hebilla de enganche del cinturón de seguridad de la silla y que no juegue con partes de la misma.
- No le dé comida al niño durante el viaje, especialmente piruletas, polos u otro tipo de dulces con palito. En caso de accidente o frenadas bruscas, pueden herirlo.
- Durante los viajes largos, se recomienda realizar paradas frecuentes: el niño se cansa fácilmente en la silla de auto y necesita moverse. Se recomienda acomodar y bajar al niño por el lado de la acera.
- No elimine las etiquetas ni las marcas del producto.
- Evite la exposición prolongada de la silla al sol: puede provocar cambios en el color de los materiales y los tejidos.
- En caso de que el vehículo haya permanecido bajo el sol durante mucho tiempo, inspeccione cuidadosamente la silla antes de acomodar al niño, algunas partes podrían estar demasiado calientes; en este caso, deje que se enfríen antes de acomodar al niño para evitar quemaduras.
- La empresa Artsana no asume responsabilidad alguna por el uso incorrecto del producto y por usos diferentes de aquellos indicados en estas instrucciones.

INSTRUCCIONES DE USO

1. COMPONENTES
2. CARACTERÍSTICAS DEL PRODUCTO
3. LIMITACIONES Y REQUISITOS PARA EL USO RELATIVOS AL PRODUCTO Y AL ASIENTO DEL AUTOMÓVIL
4. INSTALACIÓN DE LA SILLA DE AUTO
5. USO DE LA SILLA EN SENTIDO CONTRARIO A LA MARCHA (40 – 105 cm) Y COLOCACIÓN DEL NIÑO
6. USO DE LA SILLA EN EL SENTIDO DE LA MARCHA (desde 16 meses, hasta 105 cm) Y COLOCACIÓN DEL NIÑO
7. REGULACIÓN DEL REPOSACABEZAS Y DE LOS CINTURONES
8. REGULACIÓN DE LA INCLINACIÓN DEL

- ASIENTO
9. INSTALACIÓN DEL SIDE SAFETY SYSTEM
10. ESPEJO INTEGRADO
11. MANTENIMIENTO
12. ADVERTENCIAS SOBRE LAS PARTES ELÉCTRICAS
13. ELIMINACIÓN DEL PRODUCTO

1. COMPONENTES

Fig. A

- A. Reposacabezas
- B. Hombreras
- C. Cinturones de la silla
- D. Botón de regulación de los cinturones
- E. Cinta de regulación de los cinturones
- F. Anillo de regulación del reposacabezas
- G. Hebilla de cierre/apertura de los cinturones
- H. Funda
- I. Separapiernas acolchado
- J. Palanca de reclinación de la silla
- K. Indicador de la posición de reclinación
- L. Reductor
- M. Espejo
- N. Indicador visual y acústico Top Tether
- O. Side Safety System

Fig. B

- P. Botón para la rotación de la silla
- Q. Palanca de desbloqueo para pasar de sentido contrario/sentido de la marcha

Fig. C

- R. Conectores Isofix
- S. Botón de enganche/desenganche del Sistema Isofix
- T. Top Tether
- U. Gancho del Top Tether

2. CARACTERÍSTICAS DEL PRODUCTO

- Esta silla de auto está homologada conforme a la normativa ECE R 129, para el transporte de niños cuya altura esté comprendida entre 40 y 105 cm ($\leq 16,5$ kg).

ADVERTENCIA

Este producto es un sistema avanzado de retención infantil "i-Size". Está homologado, conforme a la normativa n.º 129, para ser utilizado en asientos de vehículos "compatibles

con los sistemas i-Size”, según lo indica el fabricante del vehículo en el correspondiente manual de usuario. En caso de duda, consulta con el fabricante del sistema de retención o con el detallista.

Los sistemas avanzados de retención infantil i-Size, han sido estudiados principalmente para ser utilizados en asientos “compatibles con los sistemas i-Size”, cuando los sistemas avanzados de retención infantil están instalados conforme a las instrucciones del fabricante del vehículo. Este sistema avanzado de retención infantil puede ser utilizado en cualquier asiento de vehículo que esté equipado con sistema Isofix con Top Tether.

3. LIMITACIONES Y REQUISITOS PARA EL USO RELATIVOS AL PRODUCTO Y AL ASIENTO DEL AUTOMÓVIL

¡ADVERTENCIA! Respete estrictamente las siguientes limitaciones y requisitos para el uso relativos al producto y al asiento del automóvil: de lo contrario, la seguridad no puede garantizarse.

Esta silla de auto puede ser instalada tanto en el sentido de marcha del vehículo como en el sentido contrario.

Si la altura del niño está comprendida entre 40 y 105 cm, instale AroundU en sentido contrario a la marcha. La silla debe instalarse obligatoriamente en sentido contrario a la marcha hasta los 15 meses.

IMPORTANTE: No utilice la silla instalada en el sentido de la marcha hasta que el niño tenga más de 15 meses de edad.

Chicco recomienda utilizar la silla AroundU en sentido contrario a la marcha el mayor tiempo posible.

¡ADVERTENCIA! Desactive el airbag del pasajero si el niño se encuentra en el asiento delantero en sentido contrario a la marcha.

¡ADVERTENCIA! Active el airbag del pasajero si el niño se encuentra en el asiento delantero en el sentido de marcha, y coloque el asiento lo más atrás posible.

4. INSTALACIÓN DE LA SILLA DE AUTO Activación del indicador acústico Top Tether.

Para activar el indicador acústico del Top Tether

debe quitarse la protección de la pila que se encuentra en la parte trasera del espejo (véase la figura 34), extrayendo la película transparente que sobresale de la tapa.

En el embalaje, la silla está colocada para ser utilizada en el sentido de la marcha.

Para facilitar su instalación, se aconseja colocar el asiento de la silla en sentido contrario a la marcha.

Gire el botón de rotación de la silla (P) y, al mismo tiempo, gire el asiento hacia sí mismo (Fig. 1). Accione la palanca de desbloqueo (Q) y coloque el asiento en sentido contrario a la marcha, hasta escuchar el “click” que indica su enganche (Fig. 2).

Partiendo desde la posición de almacenaje, suelte el gancho del Top Tether (U) de su alojamiento (Fig. 3). Al desengancharse, el indicador (N) emitirá una señal acústica, que terminará únicamente al completarse el montaje de modo correcto.

Extraiga completamente ambos conectores Isofix mediante los botones (S) (Fig. 4).

Enganche ambos conectores Isofix (P) en los respectivos acoplamientos ISOFIX situados en el asiento del coche, entre el respaldo y el asiento (Fig. 5). Un “click” característico indicará que los conectores se han enganchado, y los respectivos indicadores se pondrán verdes.

Empuje con fuerza la silla contra el respaldo del coche (Fig. 6).

¡ADVERTENCIA! Asegúrese de que haya quedado bien enganchada por ambos lados, tirando de la silla hacia sí. Asimismo, compruebe la perfecta adherencia de la silla al respaldo del coche.

La instalación de la silla se concluye ÚNICAMENTE después de instalar el Top Tether.

¡ADVERTENCIA! Consulte el manual de instrucciones del coche para identificar el punto de enganche del Top Tether de la silla. Dicho punto de enganche está marcado con una etiqueta específica (Fig. 7) y puede encontrarse en las

posiciones que se muestran en las figuras 8a - 8b - 8c - 8d.

¡ADVERTENCIA! Compruebe que el anclaje utilizado para el Top Tether sea el indicado.

Evite confundirlo con un anillo para asegurar el equipaje (Fig. 9).

¡ADVERTENCIA! Haga pasar el Top Tether por la parte alta del respaldo del coche y el reposacabezas. Nunca haga pasar el Top Tether por encima del reposacabezas del coche (Fig. 10-11).

Una vez identificado el punto de anclaje, conecte el gancho (U) del Top Tether.

Ajuste la longitud del cinturón del Top Tether tirando de la cinta con fuerza para tensarla (Fig. 12). El indicador (N) situado sobre el espejo (Fig. 13) se pone de color verde para indicar que el tensado es correcto y, al mismo tiempo, el indicador acústico deja de sonar

Enrolle la cinta sobrante y asegúrela con el correspondiente velcro (Fig. 14).

5. UTILIZACIÓN DE LA SILLA DE AUTO EN SENTIDO CONTRARIO A LA MARCHA (40 - 105 cm)

ADVERTENCIA: las únicas posiciones admitidas cuando el vehículo está en marcha son: en sentido contrario a la marcha y en el sentido de la marcha (Fig. 15).

ADVERTENCIA: La instalación en sentido contrario a la marcha es obligatoria hasta los 15 meses de edad.

Gire el botón de rotación de la silla (P) y, al mismo tiempo, gire el asiento hacia sí (Fig. 16). Antes de acomodar al niño, presionar el botón de regulación de los cinturones (D) y simultáneamente agarrar los dos cinturones de la silla por debajo de las hombreras y tirar hacia uno mismo, hasta aflojarlos (Fig. 17).

Desabroche la hebilla (G) de los cinturones de la silla presionando el botón rojo (Fig. 18) y aparte los cinturones (Fig. 19A).

Introduzca las lengüetas de la hebilla en los respectivos ojales localizados lateralmente en la funda (Fig. 19B); esto facilita la acomodación del niño.

Acomode al niño en la silla.

¡ADVERTENCIA! Compruebe siempre que el niño esté sentado con el cuerpo bien pegado al respaldo de la silla y con el separapiernas bien colocado.

Coloque el separapiernas de modo correcto, tome los cinturones y una las dos lengüetas

de la hebilla. (Fig. 20). Empuje con fuerza las dos lengüetas de la hebilla unidas, dentro de la hebilla, hasta que escuche claramente un "click" (Fig. 21). Para garantizar la seguridad, las dos lengüetas de la hebilla han sido diseñadas para impedir que se enganche una sola o que se enganche una cada vez.

Para tensar los cinturones de la silla, tire de la cinta de regulación de los cinturones E, hasta que queden bien pegados al cuerpo del niño (Fig. 22).

¡ADVERTENCIA! Los cinturones deben estar tensados y adherirse perfectamente al niño, aunque no demasiado: debe ser posible introducir un dedo entre el cinturón y el hombro del niño.

¡ADVERTENCIA! Compruebe que los cinturones no hayan quedado retorcidos.

Gire la silla para colocarla en sentido contrario al de marcha.

En esta configuración es posible vigilar al niño a través del espejo mientras se conduce.

ADVERTENCIA: Antes de utilizarlo, retire la película protectora de la superficie del espejo

ADVERTENCIA: el REDUCTOR debe utilizarse desde el nacimiento hasta los 6 kg - 60 cm.

6. USO DE LA SILLA DE AUTO EN EL SENTIDO DE LA MARCHA (desde 16 meses, hasta 105 cm)

ADVERTENCIA: La instalación en el sentido de la marcha está permitida únicamente a partir de los 16 meses de edad.

Para regular la altura del reposacabezas y de los cinturones de la silla, consulte el capítulo 7. Antes de acomodar al niño, presionar el botón de regulación de los cinturones (D) y simultáneamente agarrar los dos cinturones de la silla por debajo de las hombreras y tirar hacia uno mismo, hasta aflojarlos (Fig. 17).

Desabroche la hebilla (G) de los cinturones de la silla presionando el botón rojo (Fig. 18) y aparte los cinturones (Fig. 19A).

Introduzca las lengüetas de la hebilla en los respectivos ojales localizados lateralmente en la funda (Fig. 19B); esto facilita la acomodación del niño.

Acomode al niño en la silla.

¡ADVERTENCIA! Compruebe siempre que el

niño esté sentado con el cuerpo bien pegado al respaldo de la silla y con el separapiernas bien colocado.

Coloque el separapiernas de modo correcto, tome los cinturones y una las dos lengüetas de la hebilla. (Fig. 20). Empuje con fuerza las dos lengüetas de la hebilla unidas, dentro de la hebilla, hasta que escuche claramente un "click" (Fig. 21). Para garantizar la seguridad, las dos lengüetas de la hebilla han sido diseñadas para impedir que se enganche una sola o que se enganche una cada vez.

Para tensar los cinturones de la silla, tire de la cinta de regulación de los cinturones Q, hasta que queden bien pegados al cuerpo del niño (Fig. 22).

¡ADVERTENCIA! Los cinturones deben estar tensados y adherirse perfectamente al niño, aunque no demasiado: debe ser posible introducir un dedo entre el cinturón y el hombro del niño.

¡ADVERTENCIA! Compruebe que los cinturones no hayan quedado retorcidos.

ADVERTENCIA para girar la silla y colocarla en el sentido de la marcha, accione la palanca de desbloqueo (E) y gire el asiento hacia el sentido de marcha hasta que escuche el "click" que indica su enganche (Fig. 23).

7. REGULACIÓN DEL REPOSACABEZAS Y DE LOS CINTURONES

La altura del reposacabezas y de los cinturones puede regularse al mismo tiempo en 8 posiciones distintas, mediante el anillo de regulación del reposacabezas (F).

¡ADVERTENCIA! Para una correcta regulación, el reposacabezas debe colocarse de manera tal que los cinturones salgan del respaldo al nivel de los hombros del niño (Fig. 24). Para efectuar la regulación, tire hacia arriba del anillo de regulación (F) situado sobre el reposacabezas (Fig. 25) hasta obtener la posición que desea; Posteriormente, suelte el anillo y acompañe el reposacabezas hasta oír el click que confirma que ha quedado correctamente encajado.

Para tensar los cinturones de la silla, tire de la cinta de regulación de los cinturones (E) (Fig. 26) hasta que queden bien pegados al cuerpo del niño.

¡ADVERTENCIA! Los cinturones deben estar tensados y adherirse perfectamente al niño, aunque no demasiado: a la altura de los hombros debe poder meterse un dedo entre el cinturón y el hombro del niño.

8. REGULACIÓN DE LA INCLINACIÓN DEL ASIENTO

La silla puede reclinarse en 4 posiciones. Para variar la inclinación, es necesario tirar de la palanca de reclinación de la silla (J) (Fig. 27). Para efectuar la reclinación de modo más fácil, se aconseja hacerlo cuando la silla está en la posición intermedia.

9. INSTALACIÓN DEL SIDE SAFETY SYSTEM

El Side Safety System es un dispositivo que se instala por el lado de la puerta, para garantizar una mayor protección en caso de impacto lateral.

Para instalarlo, es necesario introducir el extremo en el agujero localizado en la estructura, presionar la parte central y girarlo (Fig.28).

10. ESPEJO INTEGRADO

La silla posee un espejo que permite controlar la posición del niño mientras se conduce; la inclinación del espejo puede regularse ejerciendo una ligera presión sobre éste (Fig. 29)

11. MANTENIMIENTO

Las operaciones de limpieza y mantenimiento deben ser realizadas únicamente por un adulto. Limpieza de la funda.

La funda de la silla puede desmontarse totalmente y lavar a mano o en lavadora a 30 °C. Para el lavado, observe las instrucciones que se indican en la etiqueta de la funda.



Lavado en lavadora a 30 °C



No usar lejía



No secar en secadora



No planchar



No lavar en seco

No utilice detergentes abrasivos ni disolventes. No centrifugar la funda y dejarla secar sin retorcerla.

La funda puede ser sustituida únicamente por un repuesto aprobado por el fabricante puesto que constituye parte integrante de la silla y, por tanto, un elemento de seguridad.

¡ADVERTENCIA! La silla no debe ser utilizada nunca sin la funda para no poner en riesgo la seguridad del niño.

Para quitar la funda, lleve a cabo el siguiente procedimiento:

Presione el botón de regulación de los cinturones y, al mismo tiempo, sujete los dos cinturones de la silla por debajo de las hombreras, tirando de ellos hacia sí mismo para aflojarlos; Desenganche el cinturón de seguridad presionando el botón rojo de la hebilla;

Quite la funda de los dos ganchos ubicados debajo del asiento y a nivel del botón de reclinación (Fig. 30);

Desenganche los dos botones de presión ubicados en la parte central del respaldo y extraiga todas las lengüetas que están dentro de las ranuras del asiento (Fig. 31).

Para completar la operación, extraiga el reposacabezas comenzando por arriba (Fig. 32); termine la operación extrayendo la parte inferior de la solapa (Fig. 33).

Limpieza de las partes de plástico o de metal. Para la limpieza de las partes de plástico o metal barnizado, utilice solo un paño húmedo. Nunca utilice detergentes abrasivos o disolventes. Las partes móviles de la silla no deben ser lubricadas.

CONTROL DE LA INTEGRIDAD DE LOS COMPONENTES

Se recomienda comprobar regularmente la integridad y el estado de desgaste de los siguientes componentes:

- funda: Compruebe que el acolchado no se salga por las costuras y que las costuras estén intactas y sin daños.
- cinturones: Controle que no haya partes deshilachadas con evidente reducción del espesor de las correas, la cinta de regulación, el separapiernas, los hombros y la zona de

regulación de los cinturones.

- piezas de plástico: Revise el estado de desgaste de todas las partes de plástico que no deben presentar señales visibles de daños o desteñido.

¡ADVERTENCIA! En el caso de que la silla resultara deformada o fuertemente desgastada, será necesario sustituirla: podría haber perdido sus características originales de seguridad.

ALMACENAMIENTO DEL PRODUCTO

Cuando no esté instalada en el automóvil, se recomienda guardar la silla en un lugar seco, alejada de fuentes de calor y protegida del polvo, la humedad y la luz solar directa.

12. ADVERTENCIAS SOBRE LAS PARTES ELÉCTRICAS

- Para cambiar la pila: afloje el tornillo de la tapa situada en la parte trasera del espejo, abra la tapa, saque del compartimento la pila usada, introduzca la pila nueva prestando atención a respetar la correcta polaridad de inserción, vuelva a poner la tapa y apriete por completo el tornillo (Fig. 34).
- La sustitución de la pila debe ser llevada a cabo únicamente por un adulto.
- Utilice una pila CR 2032 de 3 V, del tipo recomendado para el funcionamiento de este producto.
- No deje las pilas o posibles herramientas al alcance de los niños.
- Saque siempre las pilas usadas del producto para evitar que posibles pérdidas de líquido puedan dañarlo.
- No arroje las pilas usadas al fuego ni las tire en el medio ambiente; estas deben eliminarse mediante recogida selectiva.
- En caso de pérdida de líquido de las pilas, cámbielas de inmediato, limpie el compartimento y lávese bien las manos en caso de contacto con el líquido. Deseche inmediatamente las pilas que pierdan líquido: podrían causar irritaciones cutáneas u otras lesiones.
- Evite el contacto de la parte eléctrica con agua u otros líquidos; las infiltraciones de agua dañan el circuito electrónico.



ESTE PRODUCTO ES CONFORME CON LA DIRECTIVA EU 2006/66/CE

y posteriores modificaciones. El símbolo del contenedor de basura tachado que

llevan las pilas o la caja del producto significa que al final de su vida útil estos deben eliminarse por separado de los desechos domésticos, no deben eliminarse como desecho urbano y deben ser llevados a un centro de recogida selectiva o bien entregarse al vendedor cuando se compren pilas recargables o no recargables nuevas equivalentes. Los símbolos químicos Hg, Cd, Pb, situados debajo del contenedor de basura tachado indican el tipo de sustancia que la pila contiene: Hg=Mercurio, Cd=Cadmio, Pb=Plomo. El usuario es responsable de la entrega de las pilas al final de su vida útil en los correspondientes centros de recogida para así facilitar su tratamiento y reciclaje. Realizar una recogida selectiva adecuada para el posterior envío de las pilas agotadas al reciclaje, al tratamiento y a la eliminación ambientalmente compatible, contribuye a evitar posibles efectos negativos sobre el medio ambiente y la salud humana, favoreciendo el reciclaje de las sustancias de las que están compuestas las pilas. La inadecuada eliminación del producto por parte del usuario ocasiona daños al medio ambiente y a la salud del hombre. Para informaciones más detalladas inherentes a los sistemas de recogida disponibles, diríjase al servicio local de eliminación de desechos, o a la tienda donde compró el aparato.

13. ELIMINACIÓN DEL PRODUCTO

Al final de la vida útil de la silla, suspenda su uso y deposítela en un punto de recogida de residuos adecuado. A efectos del respeto y la protección del medio ambiente, se deben separar los distintos tipos de residuos según establecen las normativas vigentes en el país de uso.

GARANTÍA

El producto está garantizado contra todo defecto de conformidad en condiciones normales de uso según lo previsto en las instrucciones. Por lo tanto, la garantía no será aplicada en

caso de daños ocasionados por uso incorrecto, desgaste o hechos accidentales. Para la duración de la garantía sobre los defectos de conformidad remitase a las disposiciones específicas de la normativa nacional aplicable en el país de compra, si las hubiera.

PT AroundU

INSTRUÇÕES DE USO IMPORTANTÍSSIMO! PARA LER DE IMEDIATO

ATENÇÃO! ANTES DE UTILIZAR, REMOVA E ELIMINE EVENTUAIS SACOS DE PLÁSTICO E TODOS OS ELEMENTOS QUE FAÇAM PARTE DA EMBALAGEM DO PRODUTO OU MANTENHA-OS FORA DO ALCANCE DAS CRIANÇAS. QUANDO OS DEITAR FORA, COLOQUE-OS NOS CONTENTORES ADEQUADOS PARA A RECOLHA DIFERENCIADA, EM CONFORMIDADE COM AS LEIS EM VIGOR.

- Esta Cadeira auto está homologada nos termos do Regulamento ECE R 129 para o transporte de crianças com altura compreendida entre 40 cm e 105 cm.
- Os procedimentos de regulação da Cadeira auto devem ser efetuados exclusivamente por um adulto.
- Cada país prevê leis e regulamentos diferentes em matéria de segurança para o transporte de crianças no automóvel. Por este motivo, é aconselhável contactar as autoridades locais para obter mais informações.
- Não permita que alguém utilize o produto sem ter lido as instruções.
- O risco de a criança sofrer alguma lesão grave, não só em caso de acidente mas também noutras circunstâncias (por ex. travagens bruscas, etc.), aumenta se as indicações dadas neste manual não forem escrupulosamente respeitadas.
- O produto destina-se exclusivamente a ser utilizado como Cadeira auto para automóvel e não para usar em casa.
- Nenhuma Cadeira auto pode garantir a segurança total da criança em caso de acidente, mas a utilização deste produto reduz o risco de ferimentos e de morte da criança.
- Utilize sempre a Cadeira auto devidamente instalada, mesmo em percursos curtos. Se não o fizer, estará a comprometer a segurança do seu filho. Verifique, em particular, se as correias da Cadeira auto estão devidamente esticadas e se não estão torcidas ou mal posicionadas.

- Após um acidente, ainda que ligeiro, a Cadeira auto deve ser substituída, dado que pode ter sofrido danos nem sempre visíveis a olho nu.
- Não utilize Cadeiras auto em segunda mão: poderão ter sofrido danos estruturais não visíveis a olho nu mas que podem comprometer a segurança do produto.
- Não utilize uma Cadeira auto que se apresente danificada, deformada, excessivamente desgastada ou com alguma peça em falta, pois poderá ter perdido as características originais de segurança.
- Não faça alterações ou acrescentos ao produto sem aprovação do fabricante. Não instale acessórios, peças de substituição e componentes não fornecidos e aprovados pelo fabricante para utilização com a Cadeira auto.
- Não coloque objetos, por exemplo almofadas ou mantas, entre a Cadeira auto e o banco do automóvel ou entre a criança e a Cadeira auto: em caso de acidente, a Cadeira auto poderá não funcionar corretamente.
- Certifique-se de que não se encontram objetos entre a Cadeira auto e o banco do automóvel ou entre a Cadeira auto e a porta do automóvel.
- Certifique-se de que os bancos do automóvel (dobráveis, rebatíveis ou giratórios) estão fixados corretamente.
- Certifique-se de que não são transportados no interior do veículo, nomeadamente na chapeleira, objetos ou bagagens que não tenham sido fixados ou colocados de forma segura: em caso de acidente ou travagem brusca, poderão ferir os passageiros.
- Não permita que as crianças brinquem com componentes ou partes da Cadeira auto.
- Nunca deixe a criança sozinha no automóvel, pode ser perigoso!
- Não transporte na Cadeira auto mais do que uma criança de cada vez.
- Assegure-se de que todos os passageiros do automóvel utilizam o cinto de segurança, não só para a sua própria segurança, mas também para que durante a viagem, em caso de acidente ou travagem brusca, não possam ferir a criança.
- **ATENÇÃO!** Nas operações de regulação, certifique-se de que as partes móveis da Ca-

deira auto não entram em contacto com o corpo da criança

- Quando o veículo estiver em movimento, se necessitar de efetuar qualquer operação de regulação relativa à Cadeira auto ou ao posicionamento da criança, pare o veículo num local seguro.
- Certifique-se sempre de que a criança não abre o fecho do cinto de segurança da Cadeira auto e de que não manipula nenhum dos seus componentes.
- Durante a viagem, evite dar à criança alimentos como chupa-chupas, gelados ou outros alimentos com pauzinho pois, em caso de acidente ou travagem brusca, poderão feri-la.
- Em viagens longas, faça paragens frequentes. A criança cansa-se facilmente quando está na Cadeira auto e precisa de se mexer. Faça a criança entrar e sair do veículo pelo lado do passeio.
- Não retire as etiquetas e a marca do produto.
- Evite uma exposição prolongada da Cadeira auto ao sol: pode provocar alteração de cor nos materiais e tecidos.
- Se o veículo tiver ficado parado ao sol, inspecione cuidadosamente a Cadeira auto antes de sentar a criança; algumas partes poderão estar excessivamente quentes. Nesse caso, deixe-as arrefecer antes de sentar a criança, de modo a evitar queimaduras.
- A sociedade Artsana declina qualquer responsabilidade pelo uso impróprio do produto e por uma utilização diferente da indicada nestas instruções.

INSTRUÇÕES DE USO

1. COMPONENTES
2. CARACTERÍSTICAS DO PRODUTO
3. LIMITAÇÕES E REQUISITOS DE UTILIZAÇÃO RELATIVOS AO PRODUTO E AO BANCO DO AUTOMÓVEL
4. INSTALAÇÃO DA CADEIRA AUTO
5. UTILIZAÇÃO DA CADEIRA AUTO NO SENTIDO INVERSO À MARCHA (40 – 105 cm) E COLOCAÇÃO DA CRIANÇA
6. UTILIZAÇÃO DA CADEIRA AUTO NO SENTIDO DA MARCHA (a partir dos 16 meses até 105 cm) E COLOCAÇÃO DA CRIANÇA
7. REGULAÇÃO DO APOIO DA CABEÇA E DAS

CORREIAS

8. REGULAÇÃO DA RECLINAÇÃO DA CADEIRA
9. INSTALAÇÃO DO SIDE SAFETY SYSTEM
10. ESPELHO INTEGRADO
11. MANUTENÇÃO
12. ADVERTÊNCIAS PARTES ELÉTRICAS
13. ELIMINAÇÃO DO PRODUTO

1. COMPONENTES

Fig. A

- A. Almofada do apoio da cabeça
- B. Protetores das correias dos ombros
- C. Correias da Cadeira auto
- D. Botão de regulação do cinto
- E. Correia reguladora da tensão do cinto
- F. Botão de regulação do apoio da cabeça
- G. Fecho de bloqueio/abertura do cinto
- H. Forro
- I. Correia separadora de pernas acolchoada
- J. Patilha de reclinación da Cadeira auto
- K. Indicador das posições de reclinación
- L. Redutor
- M. Espelho
- N. Sinalizador visual e acústico Top Tether
- O. Side Safety System

Fig. B

- P. Botão de rotação da Cadeira auto
- Q. Manípulo de desbloqueio de passagem do sentido inverso à marcha para o sentido da marcha

Fig. C

- R. Conectores Isofix
- S. Botões de engate/desengate do Sistema Isofix
- T. Top Tether
- U. Gancho Top Tether

2. CARACTERÍSTICAS DO PRODUTO

- Esta Cadeira auto está homologada nos termos do Regulamento ECE R 129 para o transporte de crianças com altura compreendida entre 40 cm e 105 cm ($\leq 16,5$ kg).

ADVERTÊNCIA

Este produto é um sistema avançado de retenção para crianças "I-Size". Está homologado nos termos do Regulamento N.º 129, para a utilização em bancos de veículos automóveis

“compatíveis com os sistemas i-Size”, como indicado pelo fabricante do veículo no respetivo Manual. Em caso de dúvidas, consulte o fabricante do sistema de retenção para crianças, ou o revendedor.

Os sistemas avançados de retenção para crianças I-Size foram especificamente criados para a utilização em bancos compatíveis com os “mesmos”, quando instalados de acordo com as instruções do fabricante do veículo.

Este sistema avançado de retenção para crianças pode ser utilizado em qualquer banco do automóvel equipado com Sistema Isofix com Top Tether.

3. LIMITAÇÕES E REQUISITOS DE UTILIZAÇÃO RELATIVOS AO PRODUTO E AO BANCO DO AUTOMÓVEL

ATENÇÃO! Respeite escrupulosamente as seguintes limitações e requisitos de utilização relativos ao produto e ao banco do automóvel: caso contrário, a segurança será comprometida. Esta Cadeira auto pode ser instalada tanto no sentido da marcha do veículo como no sentido inverso.

Se a criança tiver entre 40 e 105 cm de altura, instale a cadeira AroundU no sentido inverso à marcha. A Cadeira auto deve ser instalada obrigatoriamente no sentido inverso à marcha até a criança atingir no mínimo, os 15 meses de idade.

IMPORTANTE: Nunca utilize a Cadeira auto instalada no sentido da marcha, antes dos 15 meses de idade.

A Chicco aconselha a manter a cadeira AroundU ao lado do condutor, no sentido inverso à marcha durante o maior período de tempo possível.

ATENÇÃO! Desative o airbag do passageiro quando a criança viajar no banco da frente, ao lado do condutor, no sentido inverso à marcha.

ATENÇÃO! Ative o airbag do passageiro se a criança viajar no banco da frente, ao lado do condutor, no sentido da marcha do veículo, tendo o cuidado de colocar o banco na posição mais recuada possível.

4. INSTALAÇÃO DA CADEIRA AUTO

Ativação do sinalizador acústico Top Tether.

Para ativar o sinalizador acústico Top Tether,

retire a proteção da bateria situada na parte de trás do espelho (consulte a figura 34), removendo a película da tampa.

Na embalagem, a Cadeira auto está posicionada para utilização no sentido da marcha.

Para facilitar a instalação, é aconselhável colocar a Cadeira auto no sentido inverso à marcha. Rode o botão de rotação da Cadeira auto (P) e, simultaneamente, gire a cadeira na sua direção (Fig. 1). Neste momento, acione o manípulo de desbloqueio (Q) e desloque a cadeira no sentido inverso à marcha até ouvir o “clique” de bloqueio. (Fig. 2).

No lado de trás do espelho, solte o gancho do Top Tether (U) do respetivo encaixe (Fig. 3). Após libertá-lo, o sinalizador (N) emitirá um sinal acústico que só terminará quando a instalação for concluída corretamente.

Extraia completamente ambos os conectores Isofix atuando nos botões (S) (Fig. 4).

Engate ambos os conectores Isofix (R) nos respetivos pontos de ancoragem ISOFIX existentes no banco do automóvel, entre o encosto e o assento (Fig. 5). Um clique característico assinalará o bloqueio dos conectores e os respetivos indicadores ficarão verdes.

Empurre com força a Cadeira auto contra o encosto do automóvel (Fig. 6).

ATENÇÃO! Certifique-se de que o bloqueio foi efetuado corretamente de ambos os lados, puxando a Cadeira para si. Verifique, ao mesmo tempo, se a Cadeira auto adere perfeitamente ao encosto do automóvel.

A instalação da Cadeira auto SÓ fica concluída depois de fixar o Top Tether.

ATENÇÃO! Consulte o manual de instruções do automóvel para identificar o ponto de fixação do Top Tether da Cadeira auto. Este ponto de fixação está identificado com uma etiqueta específica (Fig. 7) e pode ser encontrado nas posições indicadas nas figuras 8a - 8b - 8c - 8d.

ATENÇÃO! Certifique-se de que o ponto de fixação utilizado para o Top Tether é o previsto. Nunca deverá confundir-lo com um anel adequado apenas para fixar a bagagem (Fig. 9).

ATENÇÃO! Passe o Top Tether entre a parte superior do encosto do banco do automóvel e o apoio da cabeça. Nunca passe o Top Tether

por cima do apoio da cabeça do automóvel (Fig. 10-11).

Depois de identificar o ponto de fixação, prenda o gancho (U) do Top Tether.

Regule o comprimento do cinto do Top Tether, puxando com força a fita para a colocar sob tensão (Fig. 12). O correto tensionamento é confirmado através da cor verde do sinalizador (N) posicionado por cima do espelho (Fig. 13) e, ao mesmo tempo, através da paragem do sinal acústico.

Enrole o excesso de fita e prenda-a com o respetivo velcro (Fig. 14).

5. UTILIZAÇÃO DA CADEIRA AUTO NO SENTIDO INVERSO À MARCHA (40 – 105 cm)

ATENÇÃO: as únicas posições permitidas, quando o veículo está em movimento, são as posições no sentido inverso à marcha e no sentido da marcha (Fig. 15).

ATENÇÃO: A instalação no sentido inverso à marcha é obrigatória no mínimo, até aos 15 meses de idade.

Rode o botão de rotação da Cadeira auto (P) e, simultaneamente, gire a cadeira na sua direção (Fig. 16).

Antes de colocar a criança na Cadeira auto, prima o botão de regulação do cinto (D) e simultaneamente, segure as duas correias da Cadeira auto por baixo dos protetores dos ombros e puxe-as para si, para as folgar (Fig. 17). Abra o fecho (G) do cinto da Cadeira auto, premindo o botão vermelho (Fig. 18) e afaste as correias dos ombros para os lados (Fig. 19A). Coloque as linguetas do fecho nas respetivas presilhas existentes lateralmente no forro (Fig. 19B); isto irá facilitar a colocação da criança. Coloque a criança na Cadeira auto.

ATENÇÃO! Verifique sempre se a criança está sentada com o corpo bem aderente ao encosto da Cadeira auto e com a correia separadora de pernas corretamente posicionada.

Posicione corretamente a correia separadora de pernas bem como as correias dos ombros e una as duas linguetas. (Fig. 20). Introduza as duas linguetas unidas no fecho, firmemente, até ouvir um “clique” bem audível (Fig. 21). Para garantir a segurança, as duas linguetas do fecho foram estudadas de modo a impedir a

fixação de apenas uma, ou de uma de cada vez. Para ajustar as correias da Cadeira auto, puxe a correia reguladora da tensão do cinto (E), até estas aderirem bem ao corpo da criança (Fig. 22).

ATENÇÃO! Todas as correias devem estar bem esticadas e aderentes ao corpo da criança mas não excessivamente. Ao nível dos ombros, deve ser possível introduzir um dedo entre a correia e o corpo da criança.

ATENÇÃO! Certifique-se de que as correias não estão torcidas.

Rode a Cadeira auto para a posicionar no sentido inverso à marcha.

Nesta configuração, é possível vigiar a criança durante a condução, através do espelho específico.

ATENÇÃO: Antes da utilização, remova a película de proteção da superfície do espelho.

ATENÇÃO: o REDUTOR deve ser utilizado desde o nascimento até aos 6 kg - 60 cm.

6. UTILIZAÇÃO DA CADEIRA AUTO NO SENTIDO DA MARCHA (a partir dos 16 meses até 105 cm)

ATENÇÃO: A instalação no sentido da marcha só é possível após os 16 meses de idade.

Para regular a altura das correias e o apoio da cabeça da Cadeira auto, consulte o capítulo 7. Antes de colocar a criança na Cadeira auto, prima o botão de regulação do cinto (D) e simultaneamente, segure as duas correias da Cadeira auto por baixo dos protetores dos ombros e puxe-as para si, para as folgar (Fig. 17). Abra o fecho (G) do cinto da Cadeira auto, premindo o botão vermelho (Fig. 18) e afaste as correias dos ombros para os lados (Fig. 19A). Coloque as linguetas das correias nas respetivas presilhas existentes lateralmente no forro (Fig. 19B); isto irá facilitar a colocação da criança. Coloque a criança na Cadeira auto.

ATENÇÃO! Verifique sempre se a criança está sentada com o corpo bem aderente ao encosto da Cadeira auto e com a correia separadora de pernas corretamente posicionada.

Posicione corretamente a correia separadora de pernas bem como as correias de ombros e una as duas linguetas. (Fig. 20). Introduza as duas linguetas unidas no fecho, firmemente, até ouvir um “clique” bem audível (Fig. 21).



Para garantir a segurança, as duas linguetas do fecho foram estudadas de modo a impedir a fixação de apenas uma, ou de uma de cada vez. Para ajustar as correias da Cadeira auto, puxe a correia reguladora da tensão do cinto (Q), até estas aderirem bem ao corpo da criança (Fig. 22).

ATENÇÃO! Todas as correias devem estar bem esticadas e aderentes ao corpo da criança mas não excessivamente. Ao nível dos ombros, deve ser possível introduzir um dedo entre a correia e o corpo da criança.

ATENÇÃO! Certifique-se de que as correias não estão torcidas.

ATENÇÃO para poder colocar a Cadeira auto no sentido da marcha, acione o manípulo de desbloqueio (E) e rode a cadeira para o sentido da marcha, até ouvir o “clique” do bloqueio (Fig. 23).

7. REGULAÇÃO DO APOIO DA CABEÇA E DAS CORREIAS DOS OMBROS

A altura do apoio da cabeça e das correias dos ombros pode ser regulada simultaneamente em 8 posições diferentes, através do botão de regulação do apoio da cabeça (F)

ATENÇÃO! Para uma regulação correta, o apoio da cabeça deve estar posicionado de modo que as correias saiam do encosto à altura dos ombros da criança (Fig. 24). Para efetuar a regulação, puxe para cima o botão de regulação (F) situado acima do apoio de cabeça (Fig. 25) até à posição desejada; solte o botão e empurre o apoio da cabeça até ouvir um estalido que confirma que ficou bem bloqueado. Para esticar as correias da Cadeira auto, puxe a correia de regulação (E) (Fig. 26) até estas aderirem bem ao corpo da criança.

ATENÇÃO! Todas as correias devem estar bem esticadas e aderentes ao corpo da criança mas não excessivamente. Ao nível dos ombros da criança, deve ser possível introduzir um dedo entre a correia e o corpo da criança.

8. REGULAÇÃO DA RECLINAÇÃO DA CADEIRA

A Cadeira auto dispõe de 4 posições de reclinção.

Para mudar o ângulo de reclinção, puxe a pa-

tilha de reclinção da Cadeira auto (J) (Fig. 27). Para facilitar a operação de reclinção, é aconselhável efetuá-la com a Cadeira auto virada na posição intermédia.

9. INSTALAÇÃO DO SIDE SAFETY SYSTEM

O Side Safety System é um dispositivo para instalar do lado da porta do automóvel, de modo a assegurar a maior proteção em caso de colisão lateral.

Para o instalar, insira a extremidade no orifício presente na estrutura, pressione a parte central e rode-a (Fig.28).

10. ESPELHO INTEGRADO

A Cadeira auto está equipada com um espelho que permite controlar a posição da criança durante a condução, sendo possível regular a inclinação do espelho exercendo uma ligeira pressão no mesmo (Fig. 29).

11. MANUTENÇÃO

As operações de limpeza e manutenção devem ser efetuadas apenas por um adulto.

Limpeza do revestimento.

O forro da Cadeira auto é completamente removível e lavável à mão ou na máquina a 30 °C. Para a lavagem, siga as instruções que constam na etiqueta do revestimento.



Lavar na máquina a 30 °C



Não usar lixívia



Não secar na máquina



Não passar a ferro



Não limpar a seco

Nunca utilize detergentes abrasivos ou solventes. Não centrifugue o forro e deixe-o secar sem torcer.

O revestimento pode ser substituído apenas por outro aprovado pelo fabricante, pois constitui parte integrante da Cadeira auto e, portanto, é um elemento de segurança.

ATENÇÃO! A Cadeira auto nunca deve ser utilizada sem o revestimento, para não com-





prometer a segurança da criança. Para retirar o forro, proceda da seguinte forma: Prima o botão de regulação do cinto (D) e simultaneamente, segure as duas correias da Cadeira auto abaixo dos protetores dos ombros e puxe-as para si, para as folgar; Desaperte o cinto de segurança, premindo o botão vermelho existente no fecho. Retire o forro dos dois ganchos presentes abaixo da cadeira e no botão de reclinção (Fig. 30); Desaperte as molas de pressão presentes na parte central do encosto, retirando todas as linguetas inseridas nas respetivas ranhuras da cadeira (Fig. 31). Para concluir a remoção, retire o forro do apoio da cabeça, fazendo-o subir (Fig. 32); conclua a operação retirando a parte inferior da patela (Fig. 33)

Limpeza dos componentes de plástico e de metal. Para a limpeza dos componentes em plástico ou em metal pintado, utilize apenas um pano húmido. Nunca utilize detergentes abrasivos ou solventes. As partes móveis da Cadeira auto não devem, de modo algum, ser lubrificadas.

CONTROLO DA INTEGRIDADE DOS COMPONENTES

É aconselhável verificar regularmente a integridade e o estado de desgaste dos seguintes componentes:

- revestimento: certifique-se de que não estão a desfazer-se nem a sair para fora do revestimento, partes do enchimento. Verifique o estado das costuras, que devem estar sempre intactas.
- correias: verifique se o material têxtil está a desfazer-se e se há uma evidente redução da espessura na zona da correia reguladora, na correia separadora de pernas, nas correias dos ombros e na zona da placa de regulação das mesmas.
- partes de plástico: verifique o estado de desgaste de todos os componentes em plástico, que não devem apresentar evidentes sinais de deterioração nem perda de cor.

ATENÇÃO! Se a Cadeira auto estiver deforma-

da ou muito desgastada deve ser substituída, pois poderá ter perdido as características originais de segurança.

CONSERVAÇÃO DO PRODUTO

Quando não está instalada no automóvel, é aconselhável conservar a Cadeira auto num local seco, longe de fontes de calor e ao abrigo do pó, da humidade e da luz solar direta.

12. ADVERTÊNCIAS PARTES ELÉTRICAS

- Para substituir a pilha: solte o parafuso da tampa que se encontra na parte de trás do espelho, abra a tampa e remova a pilha descarregada. Introduza a nova pilha respeitando a correta polaridade, volte a colocar a tampa e aperte bem o parafuso (Fig. 34).
- A substituição da pilha deve ser sempre efetuada por um adulto.
- Utilize uma pilha CR 2032 de 3V, igual ao tipo recomendado para o funcionamento deste produto.
- Nunca deixe as pilhas ou eventuais utensílios ao alcance das crianças.
- Retire sempre as pilhas gastas do produto para evitar que eventuais perdas de líquido possam danificá-lo.
- Não deite as pilhas gastas no fogo nem as abandone no meio ambiente ou lixo. Coloque-as nos contentores adequados para a recolha diferenciada.
- Se as pilhas começarem a perder líquido, substitua-as imediatamente tendo o cuidado de limpar o compartimento das pilhas e de lavar cuidadosamente as mãos em caso de contacto com o líquido existente no exterior. Se as pilhas estiverem a perder líquido, deite-as fora imediatamente: podem causar irritações cutâneas e outras lesões.
- Evite o contacto da parte elétrica com água ou outros líquidos; as infiltrações de água danificam o circuito eletrónico.





ESTE PRODUTO ESTÁ EM CONFORMIDADE COM A DIRETIVA EU 2006/66/CE e alterações

posteriores. O símbolo do contentor de lixo barrado, existente

nas pilhas ou na embalagem do produto, in-





dica que os mesmos, no fim da sua vida útil, devem ser tratados separadamente dos lixos domésticos, não podendo ser eliminados como lixo urbano; devem ser entregues num centro de recolha diferenciada ou entregues num revendedor, no momento de aquisição de pilhas novas equivalentes, recarregáveis e não recarregáveis. Os símbolos químicos Hg, Cd, Pb, eventualmente existentes por baixo do contentor de lixo barrado, indicam o tipo de substâncias contidas nas pilhas: Hg=Mercúrio, Cd=Cádmio, Pb=Chumbo. O utilizador é responsável pela entrega das pilhas gastas no fim da vida útil nas instalações apropriadas de recolha, por forma a facilitar o seu tratamento e reciclagem. Uma adequada recolha diferenciada, para o encaminhamento de pilhas usadas para a reciclagem, tratamento e eliminação ambientalmente compatíveis, contribui para evitar possíveis efeitos negativos sobre o ambiente e a saúde, e favorece a reciclagem das substâncias que compõem as pilhas. Uma eliminação incorreta do produto por parte do utilizador provoca danos para o ambiente e para a saúde humana. Para informações mais detalhadas inerentes aos sistemas de recolha disponíveis, procure o serviço local de eliminação de lixos, ou dirija-se à loja onde foi efetuada a compra.

13. ELIMINAÇÃO DO PRODUTO

Atingido o limite de utilização previsto para a Cadeira auto, deixe de a usar e coloque-a no lixo. Por respeito ao meio ambiente, separe os diferentes tipos de resíduos de acordo com a legislação vigente no seu País.

GARANTIA

O produto dispõe de garantia contra qualquer defeito de conformidade, verificado em condições normais de uso, de acordo com o disposto nas instruções de uso. A garantia não poderá portanto aplicar-se relativamente a danos no produto provocados por utilização imprópria, desgaste ou acidente. O prazo de validade da garantia sobre defeitos de conformidade remete-se para as disposições específicas das normas nacionais aplicáveis no país de aquisição, se existentes.

NL AroundU

GEBRUIKSAANWIJZING ZEER BELANGRIJK! AANDACHTIG LEZEN

WAARSCHUWING! VERWIJDER VOOR HET GEBRUIK EVENTUELE PLASTIC ZAKKEN EN ALLE ANDERE VERPAKKINGSONDERDELEN EN GOOI ZE WEG OF HOUD ZE IN IEDER GEVAL BUITEN HET BEREIK VAN KINDEREN. GOOI ZE WEG IN OVEREENSTEMMING MET DE GELDENDE WETTEN VOOR GESCHIEDEN AFVALVERWERKING.

- Dit autostoeltje is goedgekeurd volgens voorschrift ECE R 129 voor het transport van kinderen met een lichaamslengte van 40 cm tot 105 cm.
- Het autostoeltje mag uitsluitend door een volwassene worden versted.
- Ieder land heeft andere wetten en voorschriften betreffende een veilig vervoer van kinderen in de auto. Het is daarom aangeraden voor meer informatie contact op te nemen met de plaatselijke autoriteiten.
- Zorg ervoor dat niemand het artikel gebruikt zonder eerst de aanwijzingen gelezen te hebben.
- Het gevaar voor ernstig letsel van het kind, en niet alleen bij een ongeluk, maar ook in andere omstandigheden (bijv. bij hard remmen, enz.) wordt groter als de aanwijzingen die in deze handleiding worden beschreven niet nauwgezet in acht worden genomen:
- Het artikel is uitsluitend bestemd om te worden gebruikt als autostoel en niet voor gebruik in huis.
- Geen enkel autostoeltje kan de absolute veiligheid van het kind in geval van een ongeluk garanderen, maar het gebruik van dit artikel vermindert het gevaar voor ernstig letsel of de dood.
- Gebruik altijd het autostoeltje dat op de juiste wijze geïnstalleerd is, ook voor korte ritten. Als dit niet gebeurt, brengt dit de veiligheid van uw kind in het gedrang. Controleer vooral of de gordels van het autostoeltje strak genoeg zitten, niet verdraaid zijn en zich op de goede plaats bevinden.

- Ook na een niet ernstig ongeluk moet het autostoeltje worden vervangen, omdat het schade opgelopen kan hebben, die niet altijd met het blote oog zichtbaar is.
- Gebruik geen tweedehands autostoeltjes: deze kunnen voor het blote oog onzichtbare structurele schade hebben opgelopen, die echter zodanig is dat de veiligheid van het artikel niet langer gewaarborgd wordt.
- Gebruik een autostoeltje niet als het beschadigd, vervormd, ernstig versleten is, of als er delen ontbreken: het kan zijn dat het niet meer over de oorspronkelijke veiligheidskenmerken beschikt.
- Wijzig niets aan het artikel en voeg er niets aan toe zonder toestemming van de fabrikant. Breng geen accessoires, reserveonderdelen of niet door de fabrikant geleverde en goedgekeurde onderdelen aan om met het autostoeltje te gebruiken.
- Gebruik niets, bijv. kussens of dekens, om het autostoeltje wat hoger op de stoel van het voertuig te zetten of om het kind hoger op het autostoeltje te zetten: in geval van een ongeluk kan het dan gebeuren dat het autostoeltje niet goed functioneert.
- Controleer of er zich geen voorwerpen tussen het autostoeltje en de zetel of het autostoeltje en het portier bevinden.
- Controleer of de (inklapbare, kantelbare of draaiende) zetels van het voertuig stevig vastzitten.
- Controleer of er geen voorwerpen of bagage, in het bijzonder op de hoedenplank, in het voertuig worden vervoerd, die niet zijn vastgezet of veilig zijn geplaatst: in geval van een ongeluk of bij hard remmen kunnen ze de passagiers verwonden.
- Laat andere kinderen niet met onderdelen of delen van het autostoeltje spelen.
- Laat het kind nooit alleen in de auto. Dit kan gevaarlijk zijn!
- Vervoer niet meer dan één kind tegelijk in het autostoeltje.
- Verzekeer u ervan dat alle passagiers van het voertuig hun eigen veiligheids gordel gebruiken, zowel voor de eigen veiligheid, als omdat zij tijdens de reis bij een ongeluk of bij hard remmen het kind kunnen verwonden.



- **WAARSCHUWING!** Verzeker u er bij het afstellen van dat de bewegende delen van het autostoeltje niet in aanraking komen met het lichaam van het kind.
- Tijdens het rijden dient u het voertuig op een veilige plaats stil te zetten, voordat u het autostoeltje verstelt of het kind verzet.
- Controleer geregeld of het kind de gesp van de veiligheids gordel van het autostoeltje niet openmaakt en met delen daarvan speelt.
- Geef het kind tijdens de reis geen eten, in het bijzonder geen lolly, ijslolly of andere etenswaar op een stokje. In geval van een ongeluk of bij hard remmen kunnen deze hem verwonden.
- Tijdens lange reizen wordt aangeraden vaak te pauzeren: het kind verveelt zich al gauw in het autostoeltje en moet zich kunnen bewegen. Het is raadzaam het kind aan de kant van de stoep in en uit te laten stappen.
- Verwijder de etiketten en de merken van het artikel niet.
- Laat het autostoeltje niet lang in de zon staan: door lang in de zon te staan kunnen de materialen en stoffen verbleken.
- Als het voertuig in de zon heeft gestaan, controleert u, voordat u het kind in het autostoeltje laat plaatsnemen, of de verschillende delen niet heet zijn geworden: in dat geval laat u ze eerst afkoelen voordat u het kind laat plaatsnemen, om verbranding te voorkomen.
- De firma Artsana wijst elke vorm van aansprakelijkheid af bij oneigenlijk gebruik van het artikel en bij elk gebruik dat niet overeenstemt met deze instructies.

GBRUIKSAANWIJZING

1. ONDERDELEN
2. KENMERKEN VAN HET ARTIKEL
3. BEPERKINGEN EN GEBRUIKSVEREISTEN VAN HET ARTIKEL EN DE AUTOZITTING
4. INSTALLATIE VAN HET STOELTJE
5. GEBRUIK VAN HET AUTOSTOELTJE TEGEN DE RIJRICHTING IN (40 – 105 cm) EN HET KIND IN HET STOELTJE PLAATSEN
6. GEBRUIK VAN HET AUTOSTOELTJE TEGEN DE RIJRICHTING IN (van 16 maanden tot 105 cm) EN HET KIND IN HET STOELTJE PLAATSEN
7. DE HOOFDSTEUN EN DE GORDELS AFSTELLEN

8. DE SCHUINE STAND VAN DE ZITTING AFSTELLEN
9. INSTALLATIE VAN HET SIDE SAFETY SYSTEM
10. GEÏNTEGREERDE SPIEGEL
11. ONDERHOUD
12. WAARSCHUWINGEN ELEKTRISCHE ONDERDELEN
13. HET ARTIKEL AFDANKEN

1. ONDERDELEN

Fig. A

- A. Hoofdsteun
- B. Schouderriemen
- C. Gordels van het autostoeltje
- D. Verstelknop van de gordels
- E. Verstelband van de gordels
- F. Verstelling van de hoofdsteun
- G. Gesp om de gordels dicht/open te maken
- H. Hoes
- I. Gewatteerd tussenbeenstuk
- J. Hendel voor de schuine stand van het autostoeltje
- K. Indicator van kantel standen
- L. Verkleinkussens
- M. Spiegel
- N. Zichtbaar en hoorbaar meldsysteem Top Tether
- O. Side Safety System

Fig. B

- P. Draaiknop voor rotatie van autostoeltje
- Q. Hendel voor ontgrendeling voor verandering tegen de rijrichting in/met de rijrichting mee

Fig. C

- R. Isofix-koppelstukken
- S. Drukknoppen vergrendeling/ontgrendeling Isofix-systeem
- T. Top Tether (bovengordel)
- U. Bevestiging van Top Tether

2. KENMERKEN VAN HET ARTIKEL

- Dit autostoeltje is goedgekeurd volgens Reglementering ECE R 129 voor het transport van kinderen met een lichaamslengte van 40 cm tot 105 cm ($\leq 16,5$ kg).

WAARSCHUWING

Dit is een geavanceerd "i-Size"-kinderbevestigingssysteem. Het is goedgekeurd op grond



van Reglementering Nr. 129 voor gebruik in voertuigen voorzien van "i-Size-compatibele" zitplaatsen zoals aangegeven door voertuigproducenten in de gebruikershandleiding bij hun voertuigen. Bij twijfel dient de producent van het kinderbevestigingssysteem of de detailhandelaar te worden geraadpleegd.

De geavanceerde "i-Size"-kinderbevestigings-systemen zijn hoofdzakelijk ontworpen voor gebruik op "i-Size-compatibele" zitplaatsen, wanneer de geavanceerde kinderbevestigings-systemen zijn geïnstalleerd in overeenstemming met de instructies van de voertuigproducent. Dit geavanceerde kinderbevestigingssysteem kan gebruikt worden op elke zitplaats van een voertuig dat voorzien is van het Isofix-systeem met Top Tether.

3. BEPERKINGEN EN GEBRUIKSEVEREISTEN VAN HET ARTIKEL EN DE AUTOZITTING

WAARSCHUWING! Neem de volgende beperkingen en gebruiksvereisten betreffende het artikel en de autozitting nauwgezet in acht; anders is de veiligheid niet verzekerd.

Dit autostoeltje kan geïnstalleerd worden tegen de rijrichting van het voertuig in ofwel met de rijrichting van het voertuig mee.

Als de lichaamslengte van het kind tussen 40 cm en 105 cm ligt, installeert u AroundU tegen de rijrichting in. Het autostoeltje dient verplicht te worden geïnstalleerd tegen de rijrichting in totdat het kind 15 maanden oud is.

BELANGRIJK! Gebruik het autostoeltje dat met de rijrichting mee geïnstalleerd is niet voordat het kind ouder is dan 15 maanden. Chicco beveelt aan om de AroundU zolang mogelijk tegen de rijrichting in te plaatsen.

WAARSCHUWING! Schakel de airbag van de passagier uit wanneer het kind zich tegen de rijrichting in op de zetel vooraan bevindt.

WAARSCHUWING! Schakel de airbag van de passagier in wanneer het kind zich met de rijrichting mee op de zetel vooraan bevindt en plaats de zetel zo ver mogelijk achteruit.

4. INSTALLATIE VAN HET STOELTJE

Activering van de hoorbare signalering van Top Tether.

Om de hoorbare signalering van de Top Tether

te activeren dient u de bescherming van de batterij aan de achterzijde van de spiegel te verwijderen (zie figuur 34) en de transparante folie die uit het dekseltje steekt uit te trekken.

In de verpakking is het autostoeltje gepositioneerd voor gebruik met de rijrichting mee. Om de installatie te vergemakkelijken is het raadzaam de zitting van het autostoeltje tegen de rijrichting in te positioneren.

Draai aan de draaiknop voor de rotatie van het autostoeltje (P) en draai tegelijkertijd de zitting naar u toe (Fig. 1). Gebruik nu de ontgrendelingshendel (Q) en zet de zitting tegen de rijrichting in tot u de "klak" van bevestiging hoort (Fig. 2).

Maak de bevestiging van de Top Tether (U) in de opslagstand los van zijn zitting (Fig. 3). Zodra hij losgemaakt is, brengt de signalering (N) een geluid voort dat eerst stopt wanneer de installatie helemaal op de juiste wijze is uitgevoerd. Neem beide Isofix-koppelstukken helemaal uit met behulp van de drukknoppen (S) (Fig. 4).

Bevestig de twee Isofix-koppelstukken (R) vast aan hun Isofix-bevestigingen die zich tussen de rugleuning en de zitting van de zetel in de auto bevinden (Fig. 5). Een kenmerkende klik geeft aan dat de koppelstukken vastzitten en hun melders springen op groen.

Duw het autostoeltje krachtig tegen de rugleuning van de auto (Fig. 6).

WAARSCHUWING! Controleer of de bevestiging aan beide zijden op de juiste wijze is uitgevoerd door het autostoeltje naar u toe te trekken. Controleer tegelijkertijd of het autostoeltje perfect tegen de rugleuning van de auto zit.

De installatie van het stoeltje is ALLEEN maar compleet als de Top Tether geïnstalleerd is.

WAARSCHUWING! Raadpleeg de gebruiksaanwijzing van de auto om het bevestigingspunt van de Top Tether van het stoeltje te identificeren. Het bevestigingspunt is te herkennen aan het speciale etiket (Fig. 7) en bevindt zich op de

punten aangeduid op de afbeeldingen 8a - 8b - 8c - 8d.

WAARSCHUWING! Controleer of het bevestigingspunt dat u gebruikt voor de Top Tether



het voorziene punt is. Verwar hem niet met de ring die dient voor het bevestigen van de bagage (Fig. 9).

WAARSCHUWING! Plaats de Top Tether (boven gordel) tussen het bovenste gedeelte van de rugleuning van de zetel van het voertuig en de hoofdsteun. Laat de Top Tether nooit boven de hoofdsteun van de auto lopen (Fig. 10-11). Zodra u het bevestigingspunt geïdentificeerd heeft, maakt u de bevestiging (U) van de Top Tether eraan vast.

Regel de lengte van de gordel van de Top Tether door stevig aan de band te trekken zodat hij gespannen wordt (Fig. 12). De correcte spanning wordt bevestigd met de groene kleur van de melder (N) boven de spiegel (Fig. 13), tegelijkertijd wordt het hoorbare signaal onderbroken.

Rol het teveel aan band op en maak hem vast met de speciale klittenband (Fig. 14).

5. INSTALLATIE VAN HET AUTOSTOELTJE TEGEN DE RIJRICHTING IN (40 – 105 cm)

WAARSCHUWING: de enige posities die toegestaan zijn wanneer het voertuig rijdt zijn tegen de rijrichting in en met de rijrichting mee (Fig. 15).

WAARSCHUWING: De installatie tegen de rijrichting in is verplicht totdat het kind 15 maanden oud is.

Draai aan de draaiknop voor de rotatie van het autostoeltje (P) en draai tegelijkertijd de zitting naar u toe (Fig. 16).

Voordat u het kind laat zitten, drukt u op de verstelknop van de gordels (D) en pakt u tegelijkertijd de twee gordels van het Autostoeltje onder de schouderbanden vast. Trek ze naar u toe, om ze losser te maken (Fig. 17).

Maak de gesp (G) van de gordels van het autostoeltje los door op de rode knop te drukken (Fig. 18) en trek de gordels naar de buitenkant (Fig. 19A).

Plaats de tongen van de gesp in de gaten aan de zijkanten van de hoes (Fig. 19B); dat vergemakkelijkt het neerleggen van het kind.

Plaats het kind in het autostoeltje.

WAARSCHUWING! Controleer altijd of het kind goed tegen de rugleuning van het autostoeltje leunt en of het tussenbeenstuk correct

gepositioneerd is.

Positioneer het tussenbeenstuk correct, neem de gordels vast en leg de twee tongen van de gesp samen. (Fig. 20). Duw de twee gesptongen samen stevig in de gesp tot u een goed hoorbare “klik” hoort (Fig. 21). Om veiligheidsredenen zijn de twee gesptongen zo ontworpen dat het onmogelijk is om een enkele tong of een tong per keer los te maken.

Om de gordels van het autostoeltje aan te spannen trekt u aan de verstelband E van de gordels tot ze goed op het kinderlichaam aansluiten (Fig. 22).

WAARSCHUWING! De gordels moeten goed gespannen zijn en op het kind aansluiten, maar niet te strak zitten: ter hoogte van de schouders moet er een vinger tussen de gordel en het kind kunnen worden gestoken.

WAARSCHUWING! Controleer of de gordels niet verdraaid zitten.

Roteer het autostoeltje om het tegen de richting in te positioneren.

Met deze configuratie kunt u het kind tijdens het rijden in het oog houden door middel van de daarvoor bedoelde spiegel.

WAARSCHUWING: Verwijder vóór het gebruik de beschermfolie van het spiegelopervlak.

WAARSCHUWING: het VERKLEINKUSSEN wordt gebruikt vanaf de geboorte tot 6 kg - 60 cm.

6. GEBRUIK VAN HET AUTOSTOELTJE MET DE RIJRICHTING MEE (van 16 maanden tot 105 cm)

WAARSCHUWING: De installatie met de rijrichting mee is alleen mogelijk als het kind ouder is dan 16 maanden.

Voor de regeling van de hoogte van de gordels en de hoofdsteun van het autostoeltje raadpleegt u hoofdstuk 7.

Voordat u het kind laat zitten, drukt u op de verstelknop van de gordels (D) en pakt u tegelijkertijd de twee gordels van het Autostoeltje onder de schouderbanden vast. Trek ze naar u toe, om ze losser te maken (Fig. 17).

Maak de gesp (G) van de gordels van het autostoeltje los door op de rode knop te drukken (Fig. 18) en trek de gordels naar de buitenkant (Fig. 19A).

Plaats de tongen van de gesp in de gaten aan





de zijkanten van de hoes (Fig. 19B); dat gemakkelijk het neerleggen van het kind.

Plaats het kind in het autostoeltje.

WAARSCHUWING! Controleer altijd of het kind goed tegen de rugleuning van het autostoeltje leunt en of het tussenbeenstuk correct gepositioneerd is.

Positioneer het tussenbeenstuk correct, neem de gordels vast en leg de twee tongen van de gesp samen. (Fig. 20). Duw de twee gesptongen samen stevig in de gesp tot u een goed hoorbare "klik" hoort (Fig. 21). Om veiligheidsredenen zijn de twee gesptongen zo ontworpen dat het onmogelijk is om een enkele tong of een tong per keer los te maken.

Om de gordels van het autostoeltje aan te spannen trekt u aan de verstelband Q van de gordels tot ze goed op het kinderlichaam aansluiten (Fig. 22).

WAARSCHUWING! De gordels moeten goed gespannen zijn en op het kind aansluiten, maar niet te strak zitten: ter hoogte van de schouders moet er een vinger tussen de gordel en het kind kunnen worden gestoken.

WAARSCHUWING! Controleer of de gordels niet verdraaid zitten.

WAARSCHUWING om het autostoeltje met de rijrichting mee te zetten gebruikt u de ontgrenzelingshendel (E) en zet u de zitting met de rijrichting mee tot u de "klak" van bevestiging hoort (Fig. 23).

7. DE HOOFDSTEUN EN DE GORDELS AFSTELLEN

De hoofdsteun en de gordels worden samen in de hoogte afgesteld in 8 verschillende standen met de verstelring van de hoofdsteun (F)

WAARSCHUWING! Voor een goede afstelling moet de hoofdsteun zodanig zijn geplaatst dat de gordels ter hoogte van de schouders van het kind uit de rugleuning komen (Fig. 24). Voor de regeling trekt u de verstelring (F) boven de hoofdsteun omhoog (Fig. 25) tot de gewenste stand wordt bereikt; laat de ring nu los en begeleid de hoofdsteun tot u een klik hoort, die bevestigt dat hij vastzit.

Om de gordels van het autostoeltje aan te spannen trekt u aan de verstelband van de gordels (E) (Fig. 26) tot ze goed op het kinder-

lichaam aansluiten.

WAARSCHUWING! De gordels moeten goed gespannen zijn en op het kind aansluiten, maar niet te strak zitten: ter hoogte van de schouders moet er een vinger tussen de gordel en de schouder van het kind kunnen worden gestoken.

8. DE SCHUINE STAND VAN DE ZITTING AFSTELLEN

Het autostoeltje kan op 4 schuine standen worden vermeld.

Om te kantelen trekt u aan de hendel van de schuine stand van het autostoeltje (J) (Fig. 27). Om gemakkelijker te kantelen is het raadzaam te werk te gaan wanneer het stoeltje in de middenstand staat.

9. INSTALLATIE VAN HET SIDE SAFETY SYSTEM

Het Side Safety System is een mechanisme dat naast het portier wordt geïnstalleerd om meer bescherming te garanderen in geval van laterale botsingen.

Duw voor de installatie het uiteinde in de boring in het frame, druk op het middengedeelte en roteer het (Fig. 28).

10. GEÏNTEGREERDE SPIEGEL

Het autostoeltje is voorzien van een spiegel waarmee u tijdens het rijden de positie van het kind controleert. Stel de schuine stand van de spiegel af door er lichtjes op te drukken (Fig. 29)

11. ONDERHOUD

Reinigings- en onderhoudswerkzaamheden mogen alleen door een volwassene worden verricht.

De hoes reinigen.

De hoes van het autostoeltje is volledig verwijderbaar en kan met de hand of op 30°C in de wasmachine worden gewassen. Om ze te wassen houdt u zich aan de instructies op het etiket van de bekleding.



Op 30°C in de wasmachine wassen



Niet bleken





Niet in de droger drogen



Niet strijken



Niet chemisch laten reinigen

Gebruik nooit schuur- of oplosmiddelen. Centrifugeer de hoes niet en hang ze op zonder ze uit te wringen.

De hoes mag uitsluitend worden vervangen met een door de fabrikant goedgekeurde reservehoes, aangezien ze integreerend deel uitmaakt van het Autostoeltje en dus een veiligheidselement is.

WAARSCHUWING! Het autostoeltje mag nooit zonder hoes worden gebruikt, om de veiligheid van het kind niet op het spel te zetten.

Handel als volgt om de hoes te verwijderen: druk op de verstelknop van de gordels en pak tegelijkertijd de twee gordels van het Autostoeltje onder de schouderbanden vast en trek ze naar u toe, om ze los te maken;

maak de veiligheidsgordel los, door op de rode knop van de gesp te drukken;

Trek de hoes van de twee bevestigingen onder de zitting en ter hoogte van de drukknop voor schuinzetten (Fig. 30);

Maak de drukknopen in het middengedeelte van de rugleuning los en trek alle gesptongen die in de openingen van de zitting zitten uit (Fig. 31).

Om de bekleding volledig te verwijderen trekt u hem van de hoofdsteun, begin bovenaan (Fig. 32); als laatste trekt u het onderste gedeelte van de stof weg (Fig. 33)

De plastic of metalen delen reinigen

Gebruik alleen een vochtige doek om de plastic of gelakte metalen delen te reinigen. Gebruik nooit schuur- of oplosmiddelen.

De bewegende delen van het autostoeltje mogen op geen enkele wijze worden gesmeerd.

CONTROLE OF DE DELEN INTACT ZIJN

Het wordt aanbevolen de volgende onderdelen regelmatig op beschadiging en slijtage te controleren:

- hoes: controleer of de vulling niet uitpult en

of er geen delen loszitten. Controleer de staat van de naden die altijd intact moeten zijn.

- gordels: controleer of de stof niet rafelt of duidelijk dun is geworden ter hoogte van de verstelband, het tussenbeenstuk, de schouderbeschermstukken en het gebied van de afstelpaat van de gordels.

- kunststof delen: controleer de slijtagestaat van alle plastic delen, die geen duidelijke beschadigingen mogen hebben of verkleurd mogen zijn.

WAARSCHUWING! Indien het autostoeltje beschadigd, vervormd of ernstig versleten mocht zijn, moet het worden vervangen: het kan de oorspronkelijke veiligheidskenmerken hebben verloren.

HET ARTIKEL OPBERGEN

Als het niet in de auto geïnstalleerd is, wordt aangeraden het autostoeltje op een droge plaats, uit de buurt van warmtebronnen en beschermd tegen stof, vocht en rechtstreeks zonlicht te bewaren.

12. WAARSCHUWINGEN ELEKTRISCHE ONDERDELEN

- Om de batterij te vervangen: draai de schroef van het dekseltje achteraan de spiegel los, open het dekseltje, neem de lege batterij uit de ruimte, leg de nieuwe batterij erin en let erop dat de polen aan de juiste kant zitten, leg het dekseltje terug op zijn plaats en draai de schroef helemaal vast (Fig. 34).
- De batterijen moeten altijd door een volwassene worden vervangen.
- Gebruik een CR 2032 batterij van 3V, zoals het type dat wordt aanbevolen voor de werking van dit artikel.
- Houd de batterijen of eventueel gereedschap buiten het bereik van kinderen.
- Verwijder de lege batterijen uit het product, teneinde te vermijden dat mogelijk gelekte vloeistof het product beschadigt.
- Werp lege batterijen nooit in het vuur of in het milieu maar verwerk ze door ze gescheiden in te zamelen.
- Vervang de batterijen onmiddellijk als ze vloeistof lekken, reinig de batterijhouder en was uw handen zorgvuldig als u met de

vloeistof in aanraking bent gekomen. Werp batterijen die vloeistof verliezen onmiddellijk weg: ze kunnen brandwonden of ander letsel veroorzaken.

- Voorkom dat het elektrische gedeelte in contact komt met water of vloeistoffen; waterinfiltraties beschadigen het elektronische circuit.



DIT PRODUCT IS CONFORM DE EU-RICHTLIJN 2006/66/EG

en latere wijzigingen. Het symbool doorgekruiste vuilnisbak op de batterijen of de verpakking van het product geeft aan dat de batterijen aan het einde van hun levensduur gescheiden van het huisvuil ingezameld moeten worden en afzonderlijk van het normale huisvuil verwerkt mogen worden. Breng de batterijen naar een erkend afvalverwerkingsbedrijf of lever ze bij de winkelier in op het moment dat u nieuwe oplaadbare en niet-oplaadbare batterijen koopt. Het eventuele scheikundige symbool Hg, Cd, Pb op de doorgekruiste afvalbak geeft aan welke stof in de batterij aanwezig is, Hg=Kwik, Cd=Cadmium, Pb=Lood. De gebruiker moet de batterijen aan het einde van hun levensduur naar erkende afvalverwerkingsbedrijven sturen, teneinde de verwerking en de recycling ervan te bevorderen. De gescheiden inzameling voor een verwerking en recycling van de gebruikte batterijen, de behandeling en milieuvriendelijke verwerking beperken de negatieve uitwerkingen op het milieu en de gezondheid en bevorderen de recycling van de materialen waarvan de batterijen gemaakt zijn. De onjuiste verwerking als afval van het product door de gebruiker leidt tot schade aan het milieu en de menselijke gezondheid. Voor meer gedetailleerde informatie over de recycling van dit product en de beschikbare ophaalssystemen, wendt u zich tot de lokale dienst voor afvalophaling of de winkel waar u het product hebt gekocht.

13. HET ARTIKEL AFDANKEN

Als de voorziene gebruiksgrens van het toesteltje is bereikt, gebruikt u het niet meer en zet u het bij het afval. Uit respect voor het milieu scheidt u de verschillende soorten afval

volgens wat door de geldende voorschriften in uw land is voorgeschreven.

GARANTIE

Het artikel valt onder garantie tegen elke non-conformiteit binnen de normale gebruiksomstandigheden zoals voorzien in de gebruiksaanwijzingen. De garantie is dus niet geldig in geval van schade veroorzaakt door oneigenlijk gebruik, slijtage of toevallige gebeurtenissen. Voor de duur van de garantie inzake non-conformiteit verwijzen we naar de specifieke richtlijnen en de nationale normen die van toepassing zijn in het land van aankoop, indien deze voorzien zijn.

AroundU

NÁVOD K POUŽITÍ VELMI DŮLEŽITĚ!

PŘEČTĚTE SI POZORNĚ PŘILOŽENÉ POKY- NY PRO POUŽITÍ!

UPOZORNĚNÍ! PŘED POUŽITÍM ODSTRÁŇTE A ZLIKVIDUJTE PŘÍPADNĚ PLASTOVÉ SÁČKY A VŠECHNY ČÁSTI OBALU TOHOTO VÝROBKU NEBO JE ALESPOŇ UCHOVEJTE MIMO DOSAH DĚTÍ. DOPORUČUJEME TYTO ČÁSTI VYHODIT DO TŘÍDĚNÉHO ODPADU V SOULADU S PLAT-
NYMI VYHLÁŠKAMI A NAŘIZENÍMI.

- Tato autosedačka je homologována v sou-
ladu s nařízením ECE R 129, které upravuje
problematiku přepravy dětí s tělesnou výškou
od 40 do 105 cm.
- Úpravy autosedačky musí být prováděny
výhradně dospělou osobou.
- V jednotlivých státech platí různé vyhlášky
a bezpečnostní předpisy vztahující se na pře-
pravu dětí v automobilu. Proto je vhodné se
obrátit na místní orgány ohledně podrob-
nějších informací.
- Nedovolte, aby kdokoliv používal výrobek, aniž
by se obeznámil s tímto návodem.
- Riziko vážného poranění dítěte nejen v pří-
padě nehody, ale i za jiných okolností (např.
při prudkém zabrzdění) je vyšší, jestliže po-
kyny uvedené v tomto návodu nejsou přísně
dodržovány.
- Výrobek je určen pro použití výhradně jako
autosedačka, a nikoli pro využití v domácím
prostředí.
- Žádná autosedačka nezaručí úplnou bezpeč-
nost dítěte v případě nehody, ale její použití
sníží riziko zranění nebo smrti dítěte.
- Vždy používejte správně nainstalovanou
autosedačku, a to i pro krátké jízdy. Pokud
tak neučiníte, ohrožujete bezpečnost dítěte.
Zkontrolujte zejména správné napnutí bez-
pečnostních pásů autosedačky a zda pásy
nejsou přetočené nebo nesprávně umístěné.
- I při malé dopravní nehodě může dojít k poškození
autosedačky, jež není postřehnutelné pohy-
m okem; proto je nutné autosedačku vyměnit.

- Nepoužívejte autosedačku zakoupenou
v bazarech nebo z druhé ruky: mohlo dojít
k vážnému poškození struktury autosedačky,
i když není znatelné pohy-
m okem, ale které
mohlo snížit bezpečnost výrobku!
- Nepoužívejte autosedačku, je-li poškozená,
deformovaná, silně opotřebená nebo chybi-
li některá její část: taková autosedačka by mohla
ztratit své původní vlastnosti, a nesplňovala
by tak předepsané bezpečnostní požadavky.
- Na výrobku nesmí být provedena žádná úpra-
va nebo změna bez předchozího souhlasu
výrobce. Nepoužívejte k této autosedačce
doplňky, náhradní díly nebo části, které nejsou
dodávány nebo schváleny výrobcem pro daný
typ autosedačky.
- Nepoužívejte žádné předměty, jako například
polštářky nebo deky, k podložení autosedačky
na sedadle nebo dítěte v autosedačce: v pří-
padě nehody by autosedačka nemusela být
plně funkční!
- Zkontrolujte, zda se mezi autosedačkou a se-
dadlem nebo mezi autosedačkou a dveřmi
nenachází žádný předmět.
- Zkontrolujte, zda jsou sedadla vozidla (sklá-
pěcí, posuvná nebo otočná) dobře zajištěna.
- Zkontrolujte, zda nevezete ve vozidle volně
ležící nebo špatně upevněné předměty a za-
vazadla, a to zvláště na zadní odkládací desce.
V případě nehody nebo prudkého zabrzdění
by mohly zranit spolucestující.
- Nedovolte, aby si děti hrály s díly nebo částmi
autosedačky.
- Nikdy nenechávejte dítě ve vozidle samotná.
Mohlo by to být nebezpečné!
- Nikdy nevozte v autosedačce více než jedno dítě.
- Ujistěte se, zda mají všichni spolujezdcí bez-
pečnostní pás zapnutý, a to jak pro jejich
vlastní bezpečnost, tak i proto, že by v přípa-
dě nehody nebo prudkého zabrzdění mohli
zranit vaše dítě.
- **UPOZORNĚNÍ!** Při úpravě polohy autosedač-
ky ověřte, zda její pohyblivé části nemohou
při provádění tohoto úkonu přijít do kontaktu
s tělem dítěte.
- Neupravujte polohu dítěte v autosedačce
nebo polohu autosedačky za jízdy. Nejprve
zastavte na bezpečném místě.
- Pravidelně kontrolujte, zda se dítěti nepodařilo

rozepnout sponu bezpečnostního pásu a zda sí nehraje s autosedačkou nebo s některou její částí.

- Nedávejte dítěti během cesty pokrmy na špejli, především lízátko nebo zmrzlinu. V případě nehody nebo prudkého zabrzdění by se mohlo zranit!
- Během dlouhých cest doporučujeme dělat časté zastávky: Dítě se v autosedačce velmi snadno unaví a potřebuje pohyb. Doporučujeme nechat dítě nastupovat a vystupovat ze strany chodníku.
- Neodstraňujte z výrobku štítky a značky.
- Nenechávejte autosedačku delší dobu na slunci: dlouhodobé vystavení slunečním paprskům může způsobit vyblednutí barev a látek.
- Pokud auto zůstalo dlouho stát na slunci, pozorně autosedačku zkontrolujte, dříve než do ní dítě usadíte; některé části by mohly být rozpálené; pokud ano, nechte je vychladnout dříve, než dítě usadíte, abyste zabránili popáleninám!
- Společnost Artsana nenese žádnou odpovědnost za nesprávné používání výrobku a za jakékoli používání odlišným způsobem nebo k jiným účelům, než je uvedeno v tomto návodu.

NÁVOD K POUŽITÍ

1. ČÁSTI
2. VLASTNOSTI VÝROBKU
3. OMEZENÍ PŘI POUŽÍVÁNÍ VÝROBKU A POŽADAVKY NA SEDADLO VOZIDLA
4. INSTALACE AUTOSEDAČKY
5. POUŽITÍ AUTOSEDAČKY PROTI SMĚRU JÍZDY (40 - 105 cm) A UMÍSTĚNÍ DÍTĚTE
6. POUŽITÍ AUTOSEDAČKY VE SMĚRU JÍZDY (od 16 měsíců do 105 cm) A UMÍSTĚNÍ DÍTĚTE
7. ÚPRAVA OPĚRKY HLAVY A PÁSŮ
8. ÚPRAVA SKLONU SEDÁTKA
9. INSTALACE SIDE SAFETY SYSTEM
10. INTEGROVANÉ ZRCADLO
11. ÚDRŽBA
12. UPOZORNĚNÍ K ELEKTRICKÝM SOUČÁSTEM
13. LIKVIDACE VÝROBKU

1. ČÁSTI

Obr. A

A. Polštář opěrky hlavy

B. Ramenní popruhy

C. Bezpečnostní pásy autosedačky

D. Tlačítko na úpravu délky pásů

E. Pás na úpravu délky pásů

F. Kolečko pro nastavení opěrky hlavy

G. Přezka pro zapnutí/rozepnutí pásů

H. Potah

I. Polstrovaný pás mezi nohama dítěte

J. Páčka na úpravu sklonu autosedačky

K. Indikátor poloh naklonění

L. Redukce

M. Zrcadlo

N. Vizualní a akustický indikátor Top Tether

O. Side Safety System

Obr. B

P. Knoflík k otáčení autosedačky

Q. Uvolňovací páka pro průchod proti směru/ve směru jízdy

Obr. C

R. Konektory Isofix

S. Tlačítka pro vyháknutí/zaháknutí Systému Isofix

T. Top Tether

U. Háček Top Tether

2. VLASTNOSTI VÝROBKU

- Tato autosedačka je homologována v souladu s nařízením ECE R 129, které upravuje problematiku přepravy dětí s tělesnou výškou od 40 do 105 cm (≤ 19 kg).

POZOR

Jedná se o pokročilý dětský zádržný systém "i-Size". Zařízení je schváleno Vyhláškou č. 129 pro použití na místech pro sezení ve vozidle „kompatibilních se systémem i-Size“. Tato místa jsou popsána v návodu na použití vašeho vozidla. V případě pochybností se obraťte na výrobce zařízení nebo jeho prodejce.

Pokročilé dětské zádržné systémy i-Size jsou určeny především pro použití na sedadlech „kompatibilních s i-size“, pokud jsou instalovány pokročilé dětské zádržné systémy v souladu s pokyny výrobce vozidla.

Tento pokročilý dětský zádržný systém může být použit na každém sedadle vybaveném systémem Isofix s Top Tether.



3. OMEZENÍ PŘI POUŽÍVÁNÍ VÝROBKU A POŽADAVKY NA SEDADLO VOZIDLA

UPOZORNĚNÍ! Striktně dodržujte následující omezení a požadavky týkající se používání výrobku a sedadla vozidla: v opačném případě není zaručena plná bezpečnost!

Tato dětská autosedačka může být instalována proti směru jízdy nebo po směru jízdy vozidla. Je-li tělesná výška dítěte v rozmezí od 40 do 105 cm, instalujte autosedačku Chicco i-Size proti směru jízdy vozidla. Dětská autosedačka musí být instalována povinně proti směru jízdy vozidla až do 15 měsíců věku dítěte.

DŮLEŽITÉ: Nepoužívejte autosedačku instalovanou ve směru jízdy předtím, než dítě dosáhne věku 15 měsíců.

Firma Chicco však doporučuje používat autosedačku AroundU pokud možno co nejdéle v poloze proti směru jízdy.

UPOZORNĚNÍ! Cestuje-li dítě na předním sedadle vozu v poloze proti směru jízdy, je nutné deaktivovat airbag spolujezdce.

UPOZORNĚNÍ! Cestuje-li dítě na předním sedadle vozu v poloze po směru jízdy, aktivujte airbag spolujezdce a posuňte sedadlo pokud možno co nejvíce dozadu.

4. INSTALACE AUTOSEDAČKY

Aktivace zvukové signalizace Top Tether.

Chcete-li aktivovat zvukovou signalizaci Top Tether, musíte odstranit ochranu baterie na zadní straně zrcadla (viz obrázek 34) odstraněním průhledné fólie vyčnívající z krytu.

V balení je autosedačka umístěna pro použití ve směru jízdy.

Pro usnadnění instalace je vhodné umístit sedadlo autosedačky proti směru jízdy.

Otočte knoflíkem pro otočení autosedačky (P) a současně otočte sedačku směrem k sobě (Obr. 1). V tomto okamžiku pomocí uvolňovací páky (Q) posuňte sedačku proti směru jízdy, dokud neuslyšíte „kliknutí“ potvrzující zaháknutí (Obr. 2).

Ze skladovací polohy uvolněte háček Top Tether (U) ze svého umístění (Obr. 3). Jakmile je indikátor (N) uvolněn, vydá akustický signál, který bude ukončen pouze po správném dokončení instalace.

Zcela vysuňte oba konektory Isofix pomocí tlačítek (S) (Obr. 4).

Zahákněte oba konektory Isofix (R) do odpovídajících přípevností ISOFIX, umístěných na sedačce vozidla mezi opěrkou zad a sedadlem (Obr. 5). Charakteristické „zacvaknutí“ potvrdí, že čepy zapadly do správné polohy a příslušné ukazatelé budou mít zelenou barvu.

Pevně zatlačte autosedačku proti opěrce zad vozidla (Obr. 6).

UPOZORNĚNÍ! Ujistěte se, že je autosedačka správně zaháknuta na obou stranách, zatáhněte autosedačku směrem k sobě. Současně ověřte perfektní přilnavost autosedačky k opěrce zad vozidla.

Přípevnění autosedačky je kompletní pouze a výhradně po instalaci Top Tether.

UPOZORNĚNÍ! K vyhledání bodu připojení Top Tether autosedačky nahlédněte do návodu k použití vozidla. Tento bod připojení je označen zvláštním štítkem (Obr. 7) a nachází se na pozicích znázorněných na obrázcích 8a - 8b - 8c - 8d.

UPOZORNĚNÍ! Zkontrolujte, že použité ukotvení pro Top Tether je, jak je předepsáno. Neplete si to s kroužkem určeným k upevnění zavazadel (Obr. 9).

UPOZORNĚNÍ! Protáhněte Top Tether mezi horní částí opěrky zad vozidla a opěrkou hlavy. Nikdy neprotahujte Top Tether nad opěrkou hlavy vozidla (Obr. 10-11).

Jakmile určíte kotevní bod, připojte k němu háček (U) Top Tether.

Nastavte délku pásu Top Tether energickým zatažením pásu tak, abyste jej natáhl (Obr. 12). Správné napnutí je potvrzeno zelenou barvou ukazatele (N) umístěného nad zrcadlem (Obr. 13), současně se přeruší zvukový signál. Naviňte přesahující pás a zajistěte jej příslušným suchým zipem (Obr. 14).

5. POUŽITÍ AUTOSEDAČKY PROTI SMĚRU JÍZDY (40 - 105 cm)

UPOZORNĚNÍ: když je vozidlo v pohybu, jsou povolené pouze pozice proti a ve směru jízdy (Obr. 15).

UPOZORNĚNÍ: Instalace v poloze proti směru jízdy je povinná do 15 měsíců věku dítěte.

Otočte knoflíkem pro otočení autosedačky





(P) a současně otočte sedačku směrem k sobě (Obr. 16).

Dříve než do autosedačky usadíte dítě, stiskněte tlačítko na úpravu pásů (D) a současně uchopte oba pásy autosedačky pod polstrováním a zatáhněte je směrem k sobě tak, aby se uvolnily (Obr. 17).

Stiskněte červené tlačítko (obr. 18), rozepněte přezku (F) pásů autosedačky a roztáhněte pásy směrem ven (Obr. 19A).

Umístěte jazyčky přezky do speciálních otvorů na boku potahu (Obr. 19B); to usnadňuje umístění dítěte.

Umístěte dítě do autosedačky.

UPOZORNĚNÍ! Vždy se ujistěte, že dítě sedí s tělem pevně přilnutým k opěrce zad autosedačky a se správně umístěným pásem mezi nohama.

Správně umístěte pás mezi nohama, uchopte pásy a spojte oba jazyčky přezky. (Obr. 20). Rázně zatlačte oba jazyčky do přezky, dokud neuslyšíte velmi silné „kliknutí“ (Obr. 21). Aby byla zajištěna jejich bezpečnost, oba jazyčky přezky byly navrženy tak, aby nebylo možné připevnit pouze jeden jazyček nebo jeden po druhém.

Pokud chcete napnout pásy autosedačky, zatáhněte za pás na úpravu E délky pásů, dokud nebudou dobře přiléhat k tělu dítěte (Obr. 22).

UPOZORNĚNÍ! Pásy musí být dobře napnuté a přiléhat k dítěti, ale ne příliš: ve výši ramen musí být vždy možné zastrčit prst mezi pás a rameno dítěte.

UPOZORNĚNÍ! Zkontrolujte, zda nejsou pásy nikde přetočeny.

Otočte autosedačku proti směru jízdy.

V této konfiguraci je možné hlídat dítě během jízdy pomocí příslušného zrcátka

UPOZORNĚNÍ: Před použitím odstraňte ochrannou fólii z povrchu zrcadla

UPOZORNĚNÍ: REDUKCI je možné používat od narození do 6 kg - 60 cm.

6. POUŽITÍ AUTSEDAČKY VE SMĚRU JÍZDY (od 16 měsíců do 105 cm)

UPOZORNĚNÍ: Instalace ve směru jízdy je možná pouze od 16 měsíců.

Pro nastavení výšky pásů a opěrky hlavy autosedačky, viz kapitola 7.

Dříve než do autosedačky usadíte dítě, stiskněte tlačítko na úpravu pásů (D) a současně uchopte oba pásy autosedačky pod polstrováním a zatáhněte je směrem k sobě tak, aby se uvolnily (Obr. 17).

Stiskněte červené tlačítko (obr. 18), rozepněte přezku (F) pásů autosedačky a roztáhněte pásy směrem ven (Obr. 19A).

Umístěte jazyčky přezky do speciálních otvorů na boku potahu (Obr. 19B); to usnadňuje umístění dítěte.

Umístěte dítě do autosedačky.

UPOZORNĚNÍ! Vždy se ujistěte, že dítě sedí s tělem pevně přilnutým k opěrce zad autosedačky a se správně umístěným pásem mezi nohama.

Správně umístěte pás mezi nohama, uchopte pásy a spojte oba jazyčky přezky. (Obr. 20). Rázně zatlačte oba jazyčky do přezky, dokud neuslyšíte velmi silné „kliknutí“ (Obr. 21). Aby byla zajištěna jejich bezpečnost, oba jazyčky přezky byly navrženy tak, aby nebylo možné připevnit pouze jeden jazyček nebo jeden po druhém.

Pokud chcete napnout pásy autosedačky, zatáhněte za pás na úpravu Q délky pásů, dokud nebudou dobře přiléhat k tělu dítěte (Obr. 22).

UPOZORNĚNÍ! Pásy musí být dobře napnuté a přiléhat k dítěti, ale ne příliš: ve výši ramen musí být vždy možné zastrčit prst mezi pás a rameno dítěte.

UPOZORNĚNÍ! Zkontrolujte, zda nejsou pásy nikde přetočeny.

UPOZORNĚNÍ! aby bylo možné autosedačku otočit ve směru jízdy, je nutné uvolňovací pákou (E) posunout sedačku ve směru jízdy, dokud neuslyšíte „kliknutí“ potvrzující zaháknutí (Obr. 23).

7. ÚPRAVA OPĚRKY HLAVY A PÁSŮ

Výšku opěrky hlavy a pásů lze nastavit současně do 8 různých poloh pomocí kolečka pro nastavení opěrky hlavy (F).

UPOZORNĚNÍ! Pro správné nastavení musí být opěrka hlavy umístěna tak, aby pásy vycházely z opěrky zad ve výši ramen dítěte (Obr. 24). Pro nastavení zatáhněte pojistný kroužek (F) nad opěrku hlavy nahoru (Obr. 25), dokud se nedosáhne požadované polohy; nyní pusťte



tláčtko a podržte opěrku hlavy, dokud neuslyšíte cvaknutí pojistky a opěrka se nezajistí.

Pokud chcete napnout pásy autosedačky, zatáhněte za pás na úpravu délky pásů (E) (Obr. 26), dokud nebudou dobře přiléhat k tělu dítěte.

UPOZORNĚNÍ! Pásy musí být dobře napnuté a přiléhat k dítěti, ale ne příliš: v úrovni výšky ramen musí být možné vsunout mezi pás a tělo dítěte jeden prst.

8. ÚPRAVA SKLONU SEDÁTKA

Sklon autosedačky lze nastavit do 4 poloh.

Pro změnu sklonu autosedačky je nutné zatáhnout páčku na úpravu sklonu autosedačky (J) (Obr. 27).

Chcete-li sklopit opěrku snadněji, doporučujeme vykonat tento úkon, je-li sedadlo v mezilehlé poloze.

9. INSTALACE SIDE SAFETY SYSTEM

Side Safety System je zařízení, které je instalováno na straně u dveří k zajištění větší ochrany v případě bočního nárazu.

Chcete-li jej nainstalovat, vložte konec do otvoru ve struktuře, stiskněte středovou část a otočte ji (Obr. 28).

10. INTEGROVANÉ ZRCADLO

Autosedačka je vybavena zrcátkem, které umožňuje kontrolovat polohu dítěte při jízdě, můžete upravit sklon zrcátka mírným tlakem (Obr. 29)

11. ÚDRŽBA

Čištění a údržba musí být provedena výhradně dospělou osobou.

Čištění potahu

Potah autosedačky je možno celý sejmout a vyprat v ruce nebo v pračce na 30 °C. Při praní se řiďte pokyny uvedenými na štítku potahu.



Perte v pračce na 30 °C



Nebělte



Nesušte v sušičce.



Nežehlete



Nečistěte chemicky

Nikdy nepoužívejte tekutý písek ani ředidla. Potah neždímejte a nechte jej volně uschnout. Potah může být nahrazen pouze potahem schváleným výrobcem, neb je nedílnou součástí autosedačky a tudíž přispívá k její bezpečnosti.

UPOZORNĚNÍ! Nikdy nepoužívejte autosedačku bez potahu, abyste neohrozili bezpečnost dítěte. Pokud chcete potah sejmout, postupujte následujícím způsobem:

Stiskněte tlačítko na úpravu pásů a současně uchopte oba pásy autosedačky pod vycpávkami a táhněte je směrem k sobě tak, aby se uvolnily;

Stiskněte červené tlačítko přezky a rozepněte bezpečnostní pás;

Vytáhněte potah ze dvou háčků umístěných pod sedadlem a v blízkosti tlačítka na sklopení (Obr. 30);

Vyhákněte knoflíky na stlačení umístěné ve střední části opěrky zad a vyjměte všechny jazýčky vložené do příslušných otvorů sedadla (Obr. 31).

Pro dokončení stahování potahu vytáhněte opěrku hlavy nahoru (Obr. 32); dokončete operaci odstraněním dolní části klapky (Obr. 33)

Čištění plastových nebo kovových částí

Části z plastu nebo lakovaného kovu čistěte pouze navlhčeným hadříkem. Nikdy nepoužívejte tekutý písek ani ředidla.

Pohyblivé části autosedačky nesmí být nijak olejovány.

KONTROLA CELISTVOSTI JEDNOTLIVÝCH ČÁSTÍ

Doporučujeme pravidelně kontrolovat celistvost a stav opotřeбенí následujících částí:

- potah: zkontrolujte, jestli vycpávka někde nevyčnívá nebo se nedrolí. zkontrolujte stav švů. Nesmí se nikde párat.
- pásy: zkontrolujte, jestli útek látky neřídne a jestli viditelně neslabně tloušťka pásů v blízkosti regulačního pásu, pásu mezi nohama dítěte, na úrovni ramen a okolo destičky na úpravu pásů.

- plasty: Kontrolujte stupeň opotřeбенí všech částí z plastu, který nesmí být ani viditelně poškozený, ani vybledlý.

UPOZORNĚNÍ! Pokud je autosedačka deformovaná nebo velmi opotřeбенá, musí být vyměněna: nemusela by už splňovat původní požadavky na bezpečnost!

ULOŽENÍ VÝROBKU

Pokud není autosedačka používána ve vozidle, doporučujeme ji uschovat na suchém místě mimo dosah tepelných zdrojů a uložit ji tak, aby byla chráněna před prachem, vlhkostí a přímým slunečním světlem.

12. UPOZORNĚNÍ K ELEKTRICKÝM SOUČÁSTEM

- Při výměně baterie: Povolte šroub krytky umístěný v zadní části zrcátka, sejměte krytku, z prostoru pro baterie vyjměte vybitou baterii, vložte novou baterii a při vkládání baterie dbejte na správnou polaritu, nasaďte krytku zpět a utáhněte šroub na doraz (Obr. 34).
- Výměnu baterií musí vždy provádět dospělá osoba.
- Použijte baterie CR 2032 3 V se stejnými vlastnostmi a charakteristikami, jaké mají baterie doporučené výrobcem pro tento výrobek.
- Nenechávejte baterie či případné nástroje v dosahu dětí.
- Vybité baterie vždy vyjměte z výrobku, aby jejich případným vytečením nedošlo k poškození výrobku.
- Vybité baterie neodhazujte do ohně ani do přírody; odevzdejte je do tříděného odpadu.
- Pokud by baterie začaly vytékat, dobře očistěte úložný prostor a nahraďte je. V případě kontaktu s vyteklou tekutinou si pečlivě umyjte ruce. Okamžitě vyhodte vytékající baterie: mohly by způsobit popálení pokožky nebo jiná zranění.
- Zabraňte kontaktu elektrických částí s vodou nebo tekutinami; prosakování vody poškozuje elektrický obvod.



TENTO PRODUKT JE V SOULADU SE SMĚRNICÍ EU 2006/66 / ES a následující změny. Symbol přeškrtnuté nádoby na bateriích

nebo na obalu výrobku naznačuje, že na konci své životnosti musí být zlikvidované oddělené od domácího odpadu, nesmí být likvidované jako komunální odpad, ale musí být odevzdané do sběrného centra nebo vrácené prodejci při nákupu nových dobíjecích a nenabíjecích baterií. Případný chemický symbol Hg, Cd, Pb, umístěný pod přeškrtnutým košem, označuje typ látky obsažené v baterii, Hg = rtuť, Cd = kadmium, Pb = olovo. Uživatel je zodpovědný za to, že baterie budou po skončení životnosti odevzdané do sběrných center, aby se usnadnilo zpracování a recyklace. Odpovídající separovaný sběr, odkud se vybité baterie dále předávají k recyklaci, přispívá zpracováním a likvidací odpadu, které se provádí v souladu s životními prostředím, k eliminaci možných negativních dopadů na životní prostředí a na zdraví a podporuje recyklaci materiálů, z nichž jsou baterie složeny. Nelegální likvidace výrobku uživatelem způsobuje poškození životního prostředí a lidského zdraví. Podrobnější informace týkající se systémů sběru, které jsou k dispozici, získáte u místní služby likvidace odpadu nebo v obchodě, v němž jste výrobek zakoupili.

13. LIKVIDACE VÝROBKU

Po uplynutí stanovené životnosti výrobku jej přestaňte používat a vyhodte jej do odpadu. Z důvodu ochrany životního prostředí umístěte jednotlivé části výrobku do tříděného odpadu v souladu s předpisy platnými ve vaší zemi.

ZÁRUKA

Výrobek je pokrytý zárukou, jedná-li se o jakoukoli vadu týkající se shodnosti výrobku při běžných podmínkách použití, v souladu s návodem k použití. Záruka se nevztahuje na škody vzniklé v důsledku nesprávného použití, opotřeбенí nebo nahodilých událostí. Dobu trvání záruky na vady týkající se shodnosti výrobku upravují konkrétní předpisy uplatňované v zemi, kde byl výrobek zakoupen.

PL AroundU

INSTRUKCJA UŻYTKOWANIA BARDZO WAŻNE! NALEŻY NATYCHMIAST PRZECZYTAĆ

OSTRZEŻENIE! PRZED UŻYCIEM PRODUKTU USUŃ TOREBKĘ PLASTYKOWĄ I WSZYSTKIE ELEMENTY STANOWIĄCE OPAKOWANIE PRODUKTU LUB TRZYMAJ JE POZA ZASIĘGIEM DZIECI. ZGODNIE Z OBOWIĄZUJĄCYMI PRZEPISAMI PRAWA, ZALECA SIĘ WYRZUCENIE CZĘŚCI OPAKOWANIA DO ODPOWIEDNIH POJEMNIKÓW PRZEZNACZONYCH DO SEGREGACJI ŚMIECI.

- Ten fotelik ma homologację zgodnie z rozporządzeniem ECE R129 w sprawie przewożenia dzieci o wzroście od 40 cm do 105 cm.
- Fotelik mogą regulować wyłącznie osoby dorosłe.
- Każdy kraj stosuje odmienne normy i przepisy dotyczące bezpiecznego przewożenia dzieci w samochodzie. Dlatego też należy skontaktować się z lokalnymi władzami w celu uzyskania dokładnych informacji.
- Produkt nie powinien być używany przez osoby, które nie przeczytały instrukcji.
- Ryzyko odniesienia poważnych obrażeń przez dziecko, nie tylko w razie wypadku, lecz również w innych okolicznościach (np. przy gwałtownym hamowaniu, itd.) wzrasta, jeśli nie przestrzega się dokładnie zaleceń podanych w tej instrukcji.
- Produkt może być stosowany wyłącznie jako fotelik samochodowy. Nie powinien on być używany w domu.
- W razie wypadku żaden Fotelik nie może zagwarantować dziecku całkowitego bezpieczeństwa, ale użycie tego produktu zmniejsza ryzyko poważnych obrażeń oraz śmierci.
- Zawsze korzystać z prawidłowo zamontowanego Fotelika samochodowego, nawet na krótkich trasach. Nieprzestrzeganie tego przepisu zagraża bezpieczeństwu dziecka. W szczególności należy sprawdzać, czy pasy Fotelika są odpowiednio napięte, nie są splecione lub w nieprawidłowym położeniu.
- Nawet podczas niegroźnego wypadku samo-

chodowego Fotelik może zostać uszkodzony w sposób niewidoczny gołym okiem, dlatego też należy go wymienić.

- Nie należy stosować Fotelików używanych: mogą posiadać uszkodzenia konstrukcyjne niewidoczne gołym okiem, uniemożliwiające bezpieczne używanie produktu.
- Nie używać Fotelika jeśli jest on uszkodzony, zdeformowany, zbyt mocno zużyty lub brakuje jakiegokolwiek jego części: możliwe jest, iż utracił on swe oryginalne cechy charakterystyczne zapewniające bezpieczeństwo.
- Nie należy dokonywać żadnych przeróbek ani instalować dodatkowych akcesoriów bez uprzedniej zgody producenta. Nie montować na Foteliku akcesoriów, części zamiennych lub innych elementów, które nie zostały dostarczone i zatwierdzone przez Producenta.
- Nie używać niczego, np. poduszki lub koców, w celu umieszczenia Fotelika na siedzeniu samochodowym lub dziecka na Foteliku: w razie wypadku, może spowodować to nieprawidłowe działanie Fotelika.
- Sprawdzić, czy pomiędzy Fotelikiem a siedzeniem lub pomiędzy Fotelikiem a drzwiami samochodu niczego nie ma.
- Sprawdzić, czy siedzenia pojazdu (składane, uchylne lub obrotowe) są odpowiednio zablokowane.
- Upewnić się, czy nie są przewożone – przede wszystkim na tylnej półce – przedmioty lub bagaże, które zostały nieprawidłowo umocowane lub źle umieszczone, mogące w razie kolizji lub gwałtownego hamowania mogąc zranić pasażerów.
- Nie pozwalać, aby inne dzieci bawiły się komponentami lub częściami Fotelika.
- Nigdy nie pozostawiać dziecka w samochodzie bez opieki. Może to być niebezpieczne!
- W Foteliku nie przewozić więcej niż jednego dziecka naraz.
- Upewnić się, że wszyscy pasażerowie pojazdu używają swojego pasa bezpieczeństwa, nie tylko dla ich własnego bezpieczeństwa, lecz również dlatego, że w trakcie podróży, w razie wypadku lub gwałtownego hamowania, mogliby zranić dziecko.
- **OSTRZEŻENIE!** W trakcie wykonywania czynności regulacyjnych Fotelika należy upewnić

się, czy ruchome elementy nie stykają się z ciałem dziecka

- Podczas podróży, przed wyregulowaniem Fotelika lub przed poprawieniem pozycji dziecka zatrzymać pojazd w bezpiecznym miejscu.
- Kontrolować okresowo, czy dziecko nie odpinia sprzączki zaczepowej pasa bezpieczeństwa Fotelika, oraz czy nie bawi jego częściami.
- W trakcie jazdy nie dawać dziecku jedzenia, a w szczególności lizaków, lodów lub innych artykułów na patyku. W razie wypadku lub gwałtownego hamowania mogłyby zranić dziecko.
- W trakcie długich podróży zaleca się częste postoje: dziecko siedząc w Foteliku łatwo się męczy i potrzebuje się poruszać. Zaleca się, aby dziecko wsiadało do samochodu i z niego wysiadało od strony chodnika.
- Nie usuwać etykiet i oznakowań produktu.
- Nie wystawiać Fotelika na długotrwałe działanie słońca: może to spowodować odbarwienie materiałów i elementów składowych.
- Jeśli pojazd długo stał na słońcu, przed posadzeniem dziecka w foteliku trzeba dokładnie sprawdzić, czy jego części nie są zbyt mocno nagrzane: jeśli jest to konieczne, przed posadzeniem w nim dziecka, należy go ochłodzić aby uniknąć poparzenia dziecka.
- Spółka Artsana nie ponosi żadnej odpowiedzialności w przypadku niewłaściwego używania produktu oraz w przypadku jego używania w sposób niezgodny z tą instrukcją.

INSTRUKCJA UŻYTKOWANIA

1. ELEMENTY SKŁADOWE
2. CECHY WYROBU
3. OGRANICZENIA I WYMAGANIA DOTYCZĄCE PRODUKTU ORAZ SIEDZENIA SAMOCHODOWEGO
4. MONTAŻ FOTELIKA
5. UŻYWANIE FOTELIKA USTAWIONEGO TYŁEM DO KIERUNKU JAZDY (40 - 105 cm) I SADZANIE DZIECKA
6. UŻYWANIE FOTELIKA USTAWIONEGO PRZODEM DO KIERUNKU JAZDY (16 mies. do 105 cm) I SADZANIE DZIECKA
7. REGULACJA ZAGŁÓWKA I PASÓW
8. REGULACJA NACHYLENIA SIEDZISKA

9. MONTAŻ SYSTEMU SIDE SAFETY SYSTEM
10. WBUDOWANE LUSTERKO
11. KONSERWACJA
12. OSTRZEŻENIA DOTYCZĄCE ELEMENTÓW ELEKTRYCZNYCH
13. UTYLIZACJA WYROBU

1. ELEMENTY SKŁADOWE

Rys. A

- A. Poduszka zagłówek
- B. Pasy naramienne
- C. Pasy Fotelika
- D. Przycisk do regulacji pasów
- E. Taśma do regulacji pasów
- F. Pierścień do regulowania zagłówek
- G. Klamra zamykania/otwierania pasów
- H. Obicie
- I. Pas kroczny
- J. Dźwignia do nachylenia Fotelika
- K. Wskaźnik pozycji nachylenia
- L. Poduszka redukcyjna
- M. Lusterko
- N. Sygnalizator wzrokowy i dźwiękowy Top Tether
- O. Side Safety System

Rys. B

- P. Pokrętło obracania fotelika
- Q. Dźwignia zwalniania pozycji do obrotu przeciwnie/zgodnie z kierunkiem jazdy

Rys. C

- R. Łączniki Isofix
- S. Przyciski zaczepiania/zwalniania Systemu Isofix
- T. Top Tether
- U. Zaczep Top Tether

2. CECHY WYROBU

- Ten Fotelik ma homologację zgodnie z rozporządzeniem ECE R129 w sprawie przewożenia dzieci o wzroście od 40 cm do 105 cm (≤ 16,5 kg).

OSTRZEŻENIE

Jest to zaawansowany system przytrzymywania dzieci "i-Size". Ma homologację zgodną z rozporządzeniem nr 129 dopuszczającą do użytku w pojazdach, na siedzeniach „kom-

patybilnych z systemami i-Size”, zgodnie z informacjami podanymi przez producenta pojazdu w instrukcji obsługi pojazdu. W razie wątpliwości należy skontaktować się z producentem lub sprzedawcą samochodowego fotelika dziecięcego.

Zaawansowane systemy przytrzymywania dzieci i-Size są z założenia przeznaczone do stosowania na siedzeniach „kompatybilnych z systemami i-Size”, jeżeli zaawansowane systemy przytrzymywania dzieci są założone zgodnie z zaleceniami producenta pojazdu.

Ten zaawansowany system przytrzymywania dzieci można używać z każdym fotelem samochodowym wyposażonym w system Isofix z zaczepem Top Tether.

3. OGRANICZENIA I WYMAGANIA DOTYCZĄCE PRODUKTU ORAZ SIEDZENIA SAMOCHODOWEGO

OSTRZEŻENIE! Należy dokładnie przestrzegać poniższych ograniczeń i wymagań dotyczących użycia produktu oraz siedzenia samochodowego: w przeciwnym wypadku nie gwarantuje się bezpieczeństwa.

Ten fotelik może być używany tyłem lub przodem do kierunku jazdy.

Jeżeli wzrost dziecka wynosi pomiędzy 40 cm a 105 cm, zainstalować fotelik AroundU tyłem do kierunku jazdy. Obowiązkowo fotelik należy montować tyłem do kierunku jazdy dla dzieci w wieku do 15 miesięcy

OSTRZEŻENIE! Obowiązkowo fotelik należy montować tyłem do kierunku jazdy dla dzieci w wieku do 15 miesięcy.

Chicco zaleca używanie fotelika AroundU umieszczonego tyłem do kierunku jazdy możliwie jak najdłużej.

OSTRZEŻENIE! Wyłączyć poduszkę powietrzną pasażera, jeżeli dziecko siedzi na przednim siedzeniu tyłem do kierunku jazdy.

OSTRZEŻENIE! Włączyć poduszkę powietrzną pasażera, gdy dziecko znajduje się na przednim siedzeniu przodem do kierunku jazdy oraz maksymalnie cofnąć siedzenie.

4. MONTAŻ FOTELIKA

Aktywacja sygnalizatora dźwiękowego Top Tether.

Aby aktywować sygnalizator dźwiękowy zaczepu Top Tether, trzeba zdjąć osłonę baterii umieszczonej za lusterkiem (patrz rysunek 34). W tym celu zdjąć przezroczystą folię wystającą z pokrywki.

Fotelik w opakowaniu stoi w sposób przygotowany do użyciu w ustawieniu zgodnie z kierunkiem jazdy.

Aby ułatwić montaż, zaleca się ustawić siedzenie fotelika tyłem do kierunku jazdy.

Obrócić pokrętkę obrotu fotelika (P) i równocześnie obrócić siedzenie w swoim kierunku (Rys. 1). Teraz przestawić dźwignę zwalnającą (Q) i ustawić siedzenie tyłem do kierunku jazdy, aż będzie słychać charakterystyczny dźwięk złożenia mechanizmu (Rys. 2).

Wychodząc od ustawienia z opakowania, zwolnić zaczep Top Tether (U) własnego siedzenia (Rys. 3). Zaraz po odpięciu sygnalizator (N) włącza sygnał dźwiękowy, który wyłącza się dopiero po prawidłowym zakończeniu montażu. Nacisnąć przyciski (S) i wyjąć całkiem oba łączniki Isofix (Rys. 4).

Przypiąć oba łączniki Isofix (R) do odpowiednich zaczepów ISOFIX na fotelu pojazdu pomiędzy oparciem a siedziskiem (Rys. 5). Charakterystyczny dźwięk informuje o zapięciu łączników, a odpowiednie wskaźniki pokażą kolor zielony.

Mocno docisnąć Fotelik do oparcia siedzenia pojazdu (Rys. 6).

OSTRZEŻENIE! Upewnić się, że po obu stronach Fotelik jest prawidłowo zamocowany. W tym celu pociągnąć go do siebie. Równocześnie sprawdzić, czy Fotelik dokładnie przylega do oparcia siedzenia pojazdu.

Montaż Fotelika jest ukończony tylko i wyłącznie po zamontowaniu Top Tethera.

OSTRZEŻENIE! W celu zlokalizowania punktu zakotwiczenia Top Tethera, zapoznać się z instrukcją obsługi pojazdu. Ten punkt montażowy jest oznakowany odpowiednią etykietą (Rys. 7) i można się znajdować w miejscach pokazanych na rysunkach 8a - 8b - 8c - 8d.

OSTRZEŻENIE! Sprawdzić, czy używany jest odpowiedni zaczep do Top Tether. Uważać, aby nie pomylić go z pierścieniem przeznaczonym



do mocowania bagaży (Rys. 9).

OSTRZEŻENIE! Przeciągnąć Top Tether pomiędzy górną częścią oparcia siedzenia pojazdu a zagłówkiem. Nigdy nie przeciągać Top Tether nad zagłówkiem siedzenia w pojeździe (Rys. 10-11).

Po zlokalizowaniu punktu montażowego przyjąć do niego zaczep (U) Top Tether.

Aby przeciągnąć pas Top Tether, wyregulować jego długość pociągając go w sposób zdecydowany (Rys. 12). Potwierdzeniem prawidłowego naciągu jest zielony kolor sygnalizatora (N) znajdującego się nad lusterkiem (Rys. 13); jednocześnie wyłącza się sygnał dźwiękowy. Zwinąć nadmiar pasa i zabezpieczyć rzepem (Rys. 14).

5. UŻYTKOWANIE FOTELIKA TYŁEM DO KIERUNKU JAZDY (40 – 105 cm)

OSTRZEŻENIE: Jedyne ustawienia dopuszczalne podczas jazdy pojazdu to ustawienie tyłem i przodem do kierunku jazdy (Rys. 15).

OSTRZEŻENIE: Montaż tyłem do kierunku jazdy jest obowiązkowy do 15 miesiąca życia. Obrócić pokrętkę obrotu fotelika (P) i równocześnie obrócić siedzenie w swoim kierunku (Rys. 16).

Przed posadzeniem dziecka w foteliku należy nacisnąć na przycisk regulacji pasów (D) oraz jednocześnie uchwycić za oba pasy fotelika poniżej odcinka naramiennego i pociągnąć je ku sobie, aby je poluznić (Rys. 17).

Odpiąć sprzączkę (F) pasów Fotelika naciskając czerwony przycisk (Rys. 18) oraz rozsunąć pasy na zewnątrz (Rys. 19A).

Włożyć widełki sprzączki do otworów z boku obicia (Rys. 19B); ułatwi to posadzenie dziecka. Posadzić dziecko w Foteliku.

OSTRZEŻENIE! Zawsze sprawdzać, czy dziecko jest dobrze dosunięte do oparcia Fotelika, i czy pas kroczy jest prawidłowo założony. Założyć prawidłowo pas kroczy, chwycić pasy i złożyć oba widełki sprzączki. (Rys. 20). Mocno wcisnąć oba złożone widełki sprzączki do sprzączki, aż będzie słychać charakterystyczny dźwięk (Rys. 21). Dla celów bezpieczeństwa, oba widełki sprzączki są zaprojektowane w taki sposób, że nie można ich mocować pojedynczo. Aby naciągnąć pasy Fotelika, pociągnąć taśmę

regulacyjną pasów E, aż będą one dobrze przylegały do ciała dziecka (Rys. 22).

OSTRZEŻENIE! Pasy muszą być dopasowane i dobrze naciągnięte lecz nie powinny ścisnąć dziecka; powinno być możliwe wsunięcie palca na wysokości ramion pomiędzy pas i ramię dziecka.

OSTRZEŻENIE! Sprawdzić, czy pasy nie są skrócone.

Obrócić fotelik, aby ustawić go tyłem do kierunku jazdy.

W takim ustawieniu można nadzorować dziecko podczas jazdy w specjalnym lusterku.

OSTRZEŻENIE: Przed użyciem lusterka zdjąć z jego powierzchni folię ochronną

OSTRZEŻENIE: PODUSZKA REDUKCYJNA jest przeznaczona dla dzieci do 6 kg - 60 cm.

6. UŻYWANIE FOTELIKA PRZODEM DO KIERUNKU JAZDY (od 16 miesięcy do 105 cm)

OSTRZEŻENIE: Montaż przodem do kierunku jazdy jest możliwy dopiero od 16 miesiąca życia dziecka.

Aby wyregulować długość pasów i zagłówka Fotelika, patrz rozdział 7.

Przed posadzeniem dziecka w foteliku należy nacisnąć na przycisk regulacji pasów (D) oraz jednocześnie uchwycić za oba pasy fotelika poniżej odcinka naramiennego i pociągnąć je ku sobie, aby je poluznić (Rys. 17).

Odpiąć sprzączkę (F) pasów Fotelika naciskając czerwony przycisk (Rys. 18) oraz rozsunąć pasy na zewnątrz (Rys. 19A).

Włożyć widełki sprzączki do otworów z boku obicia (Rys. 19B); ułatwi to posadzenie dziecka. Posadzić dziecko w Foteliku.

OSTRZEŻENIE! Zawsze sprawdzać, czy dziecko jest dobrze dosunięte do oparcia Fotelika, i czy pas kroczy jest prawidłowo założony.

Założyć prawidłowo pas kroczy, chwycić pasy i złożyć oba widełki sprzączki. (Rys. 20). Mocno wcisnąć oba złożone widełki sprzączki do sprzączki, aż będzie słychać charakterystyczny dźwięk (Rys. 21). Dla celów bezpieczeństwa, oba widełki sprzączki są zaprojektowane w taki sposób, że nie można ich mocować pojedynczo.

Aby naciągnąć pasy Fotelika, pociągnąć taśmę regulacyjną pasów Q, aż będą one dobrze przy-



legały do ciała dziecka (Rys. 22).

OSTRZEŻENIE! Pasy muszą być dopasowane i dobrze naciągnięte lecz nie powinny ścisnąć dziecka: powinno być możliwe wsunięcie palca na wysokości ramion pomiędzy pas i ramię dziecka.

OSTRZEŻENIE! Sprawdzić, czy pasy nie są skrócone.

OSTRZEŻENIE! Aby można było obrócić fotelik przodem do kierunku jazdy, trzeba przestawić dźwignię zwalniającą (E) i ustawić siedzisko przodem do kierunku jazdy, aż będzie słychać charakterystyczny dźwięk blokady mechanizmu (Rys. 23).

7. REGULACJA ZAGŁÓWKA I PASÓW

Wysokość zagłówka i pasów można regulować równocześnie w 8 różnych położeniach, za pomocą pierścienia do regulacji zagłówka (F).

OSTRZEŻENIE! Prawidłowa regulacja oznacza, że zagłówek jest umieszczony w takiej pozycji, aby pasy wychodząc z oparcia znajdowały się na wysokości ramion dziecka (Rys. 24). W celu regulacji pociągnąć do góry pierścień regulacyjny (F) widoczny nad zagłówkiem (Rys. 25) aż do ustawienia w wymaganej pozycji; w takiej pozycji należy zwolnić pierścienia i podtrzymać pozycję należy zwolnić pierścienia i podtrzymać pozycję zagłówek, aż do chwili usłyszenia dźwięku potwierdzającego zablokowanie.

Aby naprężyć pasy Fotelika, należy pociągnąć taśmę regulacyjną pasów (E) (Rys. 26), aż będą one dobrze przylegały do ciała dziecka.

OSTRZEŻENIE! Pasy muszą być dopasowane i dobrze naciągnięte lecz nie powinny ścisnąć dziecka: na wysokości ramion powinno być możliwe włożenie palca między pas a ramię dziecka.

8. REGULACJA NACHYLENIA SIEDZISKA

Siedzisko fotelika może być ustawione w 4 pozycjach.

Aby zmienić nachylenie, przestawić dźwignię nachylania Fotelika (J) (Rys. 27).

Aby regulacja nachylenia była łatwiejsza, zaleca się robić to po ustawieniu fotelika w pozycji pośredniej.

9. MONTAŻ SYSTEMU SIDE SAFETY SYSTEM

Side Safety System to urządzenie instalowane

przy drzwiach, zapewniające większą ochronę w przypadku uderzenia bocznego.

W celu jego montażu trzeba włożyć koniec do otworu w konstrukcji, nacisnąć na środku i obrócić (Rys.28).

10. WBUDOWANE LUSTERKO

Fotelik jest wyposażony w lusterko umożliwiające kontrolę pozycji dziecka podczas jazdy. Kąt ustawienia lusterka można wyregulować lekkim naciskiem (Rys. 29).

11. KONSERWACJA

Czyszczenie i konserwację muszą być dokonywane wyłącznie przez dorosłą osobę.

Czyszczenie obicia.

Obicie Fotelika może być zdejmowane i prane ręcznie lub w pralce w temperaturze 30°C. Należy przestrzegać przepisów prania podanych na odpowiedniej etykiecie obicia.



Pranie w pralce w temperaturze 30°C



Nie używać wybielaczy



Nie suszyć w suszarce bębnowej



Nie prasować



Nie czyścić chemicznie

Nie używać nigdy agresywnych detergentów ani rozpuszczalników. Nie stosować wirowania oraz suszyć obicie bez wykręcania.

Obicie może być zastąpione wyłącznie artykułem zatwierdzonym przez producenta ponieważ stanowi integralną część Fotelika, a więc jest także elementem zabezpieczającym.

OSTRZEŻENIE! Fotelik nie może być używany bez obicia, mogłoby to narazić dziecko na niebezpieczeństwo.

Aby zdjąć obicie należy wykonać poniższe czynności:

Nacisnąć przycisk regulacji pasów, a jednocześnie chwycić oba pasy Fotelika poniżej szelek i pociągnąć je do siebie, aby je poluzować; Odpiąć pas bezpieczeństwa naciskając czerwony przycisk sprzączki;

Zdjąć obicie z obu zaczepów pod siedziskiem,



na wysokości przycisku regulacji nachylenia (Rys. 30);

Rozpiąć zatrzaski na środku oparcia, wyjąć wszystkie widelki włożone do odpowiednich otworów siedziska (Rys. 31).

Na koniec zdjąć obicie z zagłówka, zaczynając od góry (Rys. 32); zakończyć wysuwając dolną część nakładki (Rys. 33)

Czyszczenie plastikowych oraz metalowych części.

Do czyszczenia elementów z plastiku lub z lakierowanego metalu należy używać tylko wilgotnej szmatki. Nigdy nie stosować agresywnych detergentów ani rozpuszczalników. Ruchoe części Fotelika nie wymagają smarowania.

KONTROLA STANU ELEMENTÓW SKŁADOWYCH

Zaleca się kontrolować regularnie stan oraz stopień zużycia następujących elementów:

- obicie: sprawdzić czy nie jest przetarte i czy nie wychodzi z niego wyściółka. Sprawdzić szwy, nie powinny być rozprute.
- pasy: sprawdzić czy nie doszło do zużycia obicia oraz do zmniejszenia jego grubości w okolicy taśmy regulacyjnej, pasa kroczonego, na odcinku ramiennym pasów oraz w pobliżu płytki regulacji pasów.
- plastikowe elementy: kontrolować stan oraz stopień zużycia wszystkich plastikowych elementów, które nie powinny być uszkodzone i wypłowiałe.

OSTRZEŻENIE! Jeśli Fotelik jest zdeformowany lub silnie zużyty powinien być wymieniony: fotelik może być niebezpieczny w użyciu.

KONSERWACJA WYROBU

Jeżeli fotelik nie jest zainstalowany w samochodzie zaleca się, aby przechowywać go w suchym miejscu, z dala od źródeł ciepła oraz chronić go przed kurzem, wilgocią i bezpośrednim działaniem promieni słonecznych.

12. OSTRZEŻENIA DOTYCZĄCE ELEMENTÓW ELEKTRYCZNYCH

- W celu wymiany baterii: poluzować śrubę wieczka z tyłu lusterka, otworzyć wieczko,

wyjąć z wnęki rozładowaną baterię, włożyć nową zwracając uwagę, aby podczas wkładania bieguny były prawidłowo skierowane, zamknąć wieczko i dokręcić śrubę do oporu (Rys. 34).

- Baterię może wymieniać tylko osoba dorosła.
- Używać baterii CR 2032 3V, identycznej jak zalecana dla tego produktu.
- Nie należy pozostawiać baterii lub ewentualnych narzędzi w miejscach dostępnych dla dzieci.
- Zawsze wyjmować zużyte baterie z produktu w celu uniknięcia ewentualnego wycieku płynu, który mógłby uszkodzić produkt.
- Nie wrzucać wyczerpanych baterii do ognia ani nie wyrzucać ich do otoczenia. Należy je wrzucać do specjalnych pojemników selektywnej zbiórki odpadów.
- W razie odnotowania wycieku płynu z baterii, należy natychmiast wymienić baterie po uprzednim starannym wyczyszczeniu ich wnęki oraz umyć dokładnie ręce w przypadku kontaktu z wyciekłym płynem. Baterie, z których wycieka elektrolit natychmiast wyrzucić: mogą powodować poparzenia skóry lub inne uszkodzenia.
- Unikać kontaktu części elektrycznej z wodą lub płynami; woda przenikająca do wewnątrz uszkadza układ elektroniczny.



TEN PRODUKT JEST ZGODNY Z DYREKTYWĄ EUROPEJSKĄ 2006/66/WE i z późniejszymi zmianami. Symbol przekreślonego kosza na kółkach znajdujący

się na bateriach lub na opakowaniach produktu oznacza, że baterie na koniec okresu użytkowania, oddzielone od odpadów domowych, nie mogą być utylizowane jako normalne odpady komunalne, ale powinny zostać przekazane do punktu segregacji odpadów lub oddane w punkcie sprzedaży w momencie zakupu równorzędnych baterii wielokrotnego ładowania bądź równorzędnych baterii jednorazowych. Ewentualny symbol chemiczny Hg, Cd, Pb, znajdujący się pod przekreślonym pojemnikiem oznacza rodzaj substancji znajdującej się w baterii: Hg=Rtęć, Cd=Kadm, Pb=Ołów. Użytkownik jest odpowiedzialny za od-





danie baterii po zakończeniu ich użytkowania do odpowiedniego punktu zbiórki, aby umożliwić ich obróbkę i recykling. Odpowiednia segregacja odpadów mająca na celu poddanie zużytych baterii procesowi recyklingu, przetwarzania i unieszkodliwiania przyczynia się do zmniejszenia możliwego, negatywnego wpływu na środowisko i na zdrowie człowieka, a także ułatwia recykling substancji w nich zawartych. Nieprawidłowa utylizacja produktu przez użytkownika szkodzi środowisku i zdrowiu człowieka. W celu uzyskania szczegółowych informacji dotyczących dostępnych punktów zbiórki odpadów należy zwrócić się do lokalnej służby oczyszczania lub do sklepu, gdzie produkt został zakupiony.

13. UTYLIZACJA WYROBU

Po zakończeniu okresu eksploatacji Fotelik nie powinien być używany i należy go wyrzucić. Ze względu na ochronę środowiska należy segregować różnego rodzaju odpady zgodnie z przepisami obowiązującymi w kraju użytkownika.



GWARANCJA

Produkt jest objęty gwarancją w zakresie wszystkich wad, które dotyczą niezgodności z umową w normalnych warunkach użytkowania odpowiadających wymaganiom przewidzianym w instrukcji użytkowania. Gwarancja nie będzie miała natomiast zastosowania w przypadku uszkodzeń powstałych w wyniku niewłaściwego użytkowania, zużycia lub przypadkowych zdarzeń. Odnośnie czasu trwania gwarancji obejmującej wady dotyczące niezgodności z umową należy odnieść się do przepisów prawa krajowego, jakie mają zastosowanie w kraju zakupu, jeśli dotyczy.

EL AroundU

ΟΔΗΓΙΕΣ ΧΡΗΣΗΣ ΕΞΑΙΡΕΤΙΚΑ ΣΗΜΑΝΤΙΚΟ! ΔΙΑΒΑΣΤΕ ΑΜΕΣΩΣ

ΠΡΟΣΟΧΗ! ΠΡΙΝ ΤΗΝ ΧΡΗΣΗ ΑΦΑΙΡΕΣΤΕ ΚΑΙ ΠΕΤΑΞΤΕ ΤΥΧΟΝ ΠΛΑΣΤΙΚΕΣ ΣΑΚΟΥΛΕΣ ΚΑΙ ΟΛΑ ΤΑ ΣΤΟΙΧΕΙΑ ΣΥΣΚΕΥΑΣΙΑΣ ΤΟΥ ΠΡΟΪΟΝΤΟΣ Η ΚΡΑΤΗΣΤΕ ΤΑ ΜΑΚΡΙΑ ΑΠΟ ΤΑ ΠΑΙΔΙΑ. ΣΥΝΙΣΤΑΤΑΙ ΝΑ ΑΠΟΡΡΙΠΤΕΤΕ ΑΥΤΑ ΤΑ ΣΤΟΙΧΕΙΑ ΧΡΗΣΙΜΟΠΟΙΩΝΤΑΣ ΤΟΥΣ ΕΙΔΙΚΟΥΣ ΚΑΔΟΥΣ ΑΝΑΚΥΚΛΩΣΗΣ ΣΥΜΦΩΝΑ ΜΕ ΤΗΝ ΙΣΧΥΟΥΣΑ ΝΟΜΟΘΕΣΙΑ.

- Αυτό το παιδικό κάθισμα έχει έγκριση τύπου σύμφωνα με τον κανονισμό ECE R 129 για τη μεταφορά παιδιών ύψους μεταξύ 40 cm και 105 cm.
- Οι εργασίες ρύθμισης του Καθίσματος πρέπει να πραγματοποιούνται αποκλειστικά από ενήλικα.
- Σε κάθε χώρα προβλέπονται διαφορετικοί νόμοι και κανονισμοί που αφορούν την ασφάλεια για τη μεταφορά παιδιών με το αυτοκίνητο. Για το λόγο αυτό συνιστάται να επικοινωνήσετε με τις τοπικές αρχές για περισσότερες πληροφορίες.
- Κανείς δεν επιτρέπεται να συναρμολογήσει το προϊόν αν προηγουμένως δεν έχει διαβάσει τις οδηγίες.
- Ο κίνδυνος σοβαρού τραυματισμού για το παιδί, όχι μόνο σε περίπτωση ατυχήματος, αλλά και σε άλλες περιπτώσεις (π.χ. απότομα φρεναρίσματα, κ.λπ.) αυξάνεται αν οι οδηγίες του παρόντος εγχειριδίου δεν τηρούνται σχολαστικά.
- Το προϊόν προορίζεται αποκλειστικά για χρήση ως παιδικό κάθισμα αυτοκινήτου και όχι για χρήση στο σπίτι.
- Κανένα παιδικό κάθισμα αυτοκινήτου δεν εγγυάται την απόλυτη ασφάλεια του παιδιού σε περίπτωση ατυχήματος, αλλά η χρήση αυτού του προϊόντος μειώνει τον κίνδυνο τραυματισμού και θανάτου του παιδιού.
- Να χρησιμοποιείτε πάντα το κάθισμα αυτοκινήτου, σωστά τοποθετημένο ακόμα και σε μικρές διαδρομές. Εάν δεν το κάνετε, θέτετε

σε κίνδυνο τη σωματική ακεραιότητα του παιδιού. Ειδικότερα, βεβαιωθείτε ότι οι ζώνες δεν είναι μπλεδωμένες ή σε λανθασμένη θέση.

- Έπειτα από ένα ατύχημα, ακόμα και μικρό, το παιδικό κάθισμα πρέπει να αντικατασταθεί γιατί ενδέχεται να έχει υποστεί βλάβες που δεν είναι ορατές με γυμνό μάτι.
- Μην χρησιμοποιείτε καθίσματα από δεύτερο χέρι: ενδέχεται να έχουν υποστεί βλάβη στο σκελετό τους που δεν είναι ορατή με γυμνό μάτι αλλά που μπορεί να θέσει σε κίνδυνο την ασφάλεια του προϊόντος.
- Μην χρησιμοποιείτε ένα παιδικό κάθισμα που εμφανώς έχει υποστεί βλάβη ή έχει παραμορφωθεί ή έχει φθαρεί υπερβολικά ή εάν λείπει κάποιο κομμάτι του: ενδέχεται να έχει χάσει τα αρχικά χαρακτηριστικά ασφαλείας.
- Μην κάνετε μετατροπές ή προσθήκες στο προϊόν χωρίς την έγκριση του κατασκευαστή. Μην τοποθετείτε αξεσουάρ, ανταλλακτικά ή εξαρτήματα που δεν παρέχονται και δεν είναι εγκεκριμένα από τον κατασκευαστή για να χρησιμοποιηθούν με το παιδικό κάθισμα.
- Μην χρησιμοποιείτε ποτέ, μαξιλάρια ή κουβέρτες, για να ανασηκώσετε το παιδικό κάθισμα ή για να ανασηκώσετε το παιδί στο Κάθισμα: Σε περίπτωση ατυχήματος το παιδικό κάθισμα μπορεί να μην λειτουργήσει σωστά.
- Βεβαιωθείτε ότι δεν υπάρχουν αντικείμενα ανάμεσα στο παιδικό κάθισμα και το κάθισμα του αυτοκινήτου ή ανάμεσα στο παιδικό κάθισμα και την πόρτα.
- Βεβαιωθείτε ότι τα καθίσματα του αυτοκινήτου (αναδιπλούμενα, ανατρεπόμενα ή περιστρεφόμενα) έχουν στερεωθεί καλά.
- Ελέγχετε ότι δεν μεταφέρονται, ιδιαίτερα στο πίσω μέρος του αυτοκινήτου, αντικείμενα ή αποσκευές που δεν έχουν στερεωθεί ή τοποθετηθεί με ασφαλή τρόπο: Σε περίπτωση ατυχήματος ή απότομου φρεναρίσματος ενδέχεται να τραυματίσουν τους επιβάτες.
- Μην αφήνετε τα παιδιά να παίζουν με εξαρτήματα και τμήματα του παιδικού καθίσματος.
- Μην αφήνετε ποτέ το παιδί μόνο του στο αυτοκίνητο, μπορεί να είναι επικίνδυνο!
- Μην μεταφέρετε περισσότερα από ένα παιδί κάθε φορά στο παιδικό κάθισμα.
- Βεβαιωθείτε ότι όλοι οι επιβάτες του οχήμα-



τος έχουν δέσει τη ζώνη ασφαλείας τους για τη δική τους ασφάλεια αλλά και επειδή, σε περίπτωση ατυχήματος ή απότομου φρεναρίσματος κατά τη διάρκεια του ταξιδιού, ενδέχεται να τραυματίσουν το παιδί.

- **ΠΡΟΣΟΧΗ!** Κατά τις ενέργειες ρύθμισης του παιδικού καθίσματος, βεβαιωθείτε ότι τα κινητά τμήματα του δεν έρχονται σε επαφή με το σώμα του παιδιού
- Όταν το όχημα είναι σε κίνηση, πριν προχωρήσετε στη ρύθμιση του καθίσματος ή πριν μετακινήσετε το παιδί, σταματήστε το όχημα σε ασφαλές μέρος.
- Ελέγχετε περιοδικά ότι το παιδί δεν έχει ανοίξει την αγκράφα στερέωσης της ζώνης και ότι δεν παίζει με άλλα τμήματα του καθίσματος.
- Αποφεύγετε να δίνετε τρόφιμα στο παιδί κατά τη διάρκεια της διαδρομής, ιδιαίτερα γλειφιτζούρια, γρανίτες ή άλλα τρόφιμα σε ξυλάκι. Σε περίπτωση ατυχήματος ή απότομου φρεναρίσματος ενδέχεται να το τραυματίσουν.
- Σε περίπτωση μακρινών διαδρομών, συνιστάται να κάνετε συχνές στάσεις: το παιδί κουράζεται εύκολα μέσα στο παιδικό κάθισμα αυτοκινήτου και έχει ανάγκη να κινηθεί. Συνιστάται να κατεβάζετε και να ανεβάζετε το παιδί από την πλευρά του πεζοδρομίου.
- Μην αφαιρείτε τις ετικέτες και τα σήματα από το προϊόν.
- Αποφεύγετε παρατεταμένη έκθεση του παιδικού καθίσματος στον ήλιο: ενδέχεται να ξεθωριάσουν τα χρώματα και τα υφάσματα.
- Σε περίπτωση που το όχημα έχει παραμείνει ακίνητο κάτω από τον ήλιο, πριν βάλετε το παιδί στο παιδικό κάθισμα, βεβαιωθείτε ότι τα διάφορα μέρη, κυρίως τα μεταλλικά δεν έχουν υπερθερμανθεί: Σε αυτήν την περίπτωση αφήστε τα να κρυώσουν πριν βάλετε το παιδί για να αποφύγετε τον κίνδυνο εγκαύματος.
- Η εταιρία Artsana δεν φέρει καμία ευθύνη για ακατάλληλη χρήση του προϊόντος και για χρήση που δεν τηρεί αυτές τις οδηγίες.

ΟΔΗΓΙΕΣ ΧΡΗΣΗΣ

1. ΣΥΣΤΑΤΙΚΑ ΜΕΡΗ
2. ΧΑΡΑΚΤΗΡΙΣΤΙΚΑ ΤΟΥ ΠΡΟΪΟΝΤΟΣ
3. ΠΕΡΙΟΡΙΣΜΟΙ ΚΑΙ ΠΡΟΫΠΟΘΕΣΕΙΣ ΧΡΗΣΗΣ ΣΧΕΤΙΚΕΣ ΜΕ ΤΟ ΠΡΟΪΟΝ ΚΑΙ ΜΕ ΤΟ ΚΑΘΙΣΜΑ ΤΟΥ ΑΥΤΟΚΙΝΗΤΟΥ

4. ΕΓΚΑΤΑΣΤΑΣΗ ΠΑΔΙΚΟΥ ΚΑΘΙΣΜΑΤΟΣ
5. ΧΡΗΣΗ ΤΟΥ ΠΑΙΔΙΚΟΥ ΚΑΘΙΣΜΑΤΟΣ ΑΝΤΙΘΕΤΑ ΑΠΟ ΤΗΝ ΚΑΤΕΥΘΥΝΣΗ ΠΟΡΕΙΑΣ (40 – 105 cm)
6. ΧΡΗΣΗ ΤΟΥ ΠΑΙΔΙΚΟΥ ΚΑΘΙΣΜΑΤΟΣ ΣΤΗΝ ΚΑΤΕΥΘΥΝΣΗ ΠΟΡΕΙΑΣ (από 16 μηνών έως 105 cm) ΚΑΙ ΤΟΠΟΘΕΤΗΣΗ ΤΟΥ ΠΑΙΔΙΟΥ
7. ΡΥΘΜΙΣΗ ΤΟΥ ΠΡΟΣΚΕΦΑΛΟΥ ΚΑΙ ΤΩΝ ΖΩΝΩΝ
8. ΡΥΘΜΙΣΗ ΤΗΣ ΚΛΙΣΗΣ ΤΟΥ ΚΑΘΙΣΜΑΤΟΣ
9. ΕΓΚΑΤΑΣΤΑΣΗ ΤΟΥ SIDE SAFETY SYSTEM
10. ΕΝΣΩΜΑΤΩΜΕΝΟΣ ΚΑΘΡΕΦΤΗΣ
11. ΣΥΝΤΗΡΗΣΗ
12. ΠΡΟΕΙΔΟΠΟΙΗΣΕΙΣ ΗΛΕΚΤΡΙΚΩΝ ΜΕΡΩΝ
13. ΑΠΟΡΡΙΨΗ ΤΟΥ ΠΡΟΪΟΝΤΟΣ

1. ΣΥΣΤΑΤΙΚΑ ΜΕΡΗ

Εικ. Α

- A. Μαξιλάρι του προσκέφαλου
- B. Επωμίδες
- C. Ζώνες του καθίσματος
- D. Κομπι ρύθμισης των ζωνών
- E. Ταβιά ρύθμισης των ζωνών
- F. Δακτύλιος ρύθμισης προσκεφάλου
- G. Πόρπη για το άνοιγμα/κλείσιμο των ζωνών
- H. Εξωτερική επένδυση
- I. Διαχωριστικό για τα πόδια με επένδυση
- J. Μοχλός ανάκλισης παιδικού καθίσματος
- K. Δείκτης θέσεων κλίσης
- L. Μειωτήρας
- M. Καθρέφτης
- N. Οπτικός και ηχητικός δείκτης Top Tether
- O. Side Safety System

Εικ. Β

- P. Λαβή περιστροφής καθίσματος
- P. Μοχλός απεμπλοκής περάσματος αντίθετα προς/στην ίδια κατεύθυνση πορείας

Εικ. C

- R. Σύνδεσμοι Isofix
- S. κομπιά σύνδεσης/αποσύνδεσης συστήματος Isofix
- T. Top Tether
- T. Γάντζος Top Tether

2. ΧΑΡΑΚΤΗΡΙΣΤΙΚΑ ΤΟΥ ΠΡΟΪΟΝΤΟΣ

- Αυτό το παιδικό κάθισμα έχει έγκριση τύπου σύμφωνα με τον κανονισμό ECE R 129 για τη



μεταφορά παιδιών ύψους μεταξύ 40 cm και 105 cm ($\leq 16,5$ kg).

ΠΡΟΕΙΔΟΠΟΙΗΣΗ

Αυτό είναι ένα προηγμένο σύστημα πρόσδεσης παιδιών «i-Size». Έχει εγκριθεί σύμφωνα με τον Κανονισμό αρ.129 για χρήση σε καθίσματα αυτοκινήτων «συμβατά με συστήματα i-Size», όπως αναφέρεται στο εγχειρίδιο χρήστη αυτοκινήτου από τον κατασκευαστή. Σε περίπτωση αμφιβολιών, απευθυνθείτε στον κατασκευαστή του συστήματος πρόσδεσης παιδιών ή στον προμηθευτή σας.

Τα προηγμένα συστήματα συγκράτησης για παιδιά i-Size έχουν κυρίως μελετηθεί για τη χρήση σε καθίσματα «συμβατά με τα συστήματα i-Size», όταν η εγκατάσταση των προηγμένων συστημάτων συγκράτησης για παιδιά γίνεται σύμφωνα με τις οδηγίες του κατασκευαστή του οχήματος.

Αυτό το προηγμένο σύστημα συγκράτησης για παιδιά μπορεί να χρησιμοποιηθεί σε οποιοδήποτε κάθισμα αυτοκινήτου εφοδιασμένο με το σύστημα Isofix με Top Tether.

3. ΠΕΡΙΟΡΙΣΜΟΙ ΚΑΙ ΠΡΟΫΠΟΘΕΣΕΙΣ ΧΡΗΣΗΣ ΣΧΕΤΙΚΕΣ ΜΕ ΤΟ ΠΡΟΪΟΝ ΚΑΙ ΜΕ ΤΟ ΚΑΘΙΣΜΑ ΤΟΥ ΑΥΤΟΚΙΝΗΤΟΥ

ΠΡΟΣΟΧΗ! Να τηρείτε σχολαστικά τους παρακάτω περιορισμούς και τις απαιτήσεις χρήσης σχετικά με το προϊόν και το κάθισμα του αυτοκινήτου: σε αντίθετη περίπτωση δεν υφίσταται εγγύηση ασφαλείας.

Αυτό το παιδικό κάθισμα μπορεί να τοποθετηθεί αντίθετα με την κατεύθυνση κίνησης του οχήματος ή προς την ίδια κατεύθυνση πορείας του ιδίου. Αν το ύψος του παιδιού είναι μεταξύ 40 cm και 105 cm, τοποθετήστε το AroundU σε φορά αντίθετη από την κατεύθυνση πορείας του οχήματος. Το παιδικό κάθισμα πρέπει να τοποθετείται αντίθετα από την κατεύθυνση κίνησης του οχήματος υποχρεωτικά έως τους 15 μήνες **ΣΗΜΑΝΤΙΚΟ:** Μην χρησιμοποιείτε το παιδικό κάθισμα τοποθετημένο στην κατεύθυνση κίνησης του οχήματος πριν το παιδί ξεπεράσει την ηλικία των 15 μηνών.

Η Chicco συνιστά να χρησιμοποιείτε όσο το δυνατόν για περισσότερο χρόνο το AroundU τοποθετημένο σε κατεύθυνση αντίθετη από

την κατεύθυνση κίνησης του οχήματος.

ΠΡΟΣΟΧΗ! Απενεργοποιείτε τον αερόσακο του συνοδηγού όταν το παιδί βρίσκεται στο μπροστινό κάθισμα και με κατεύθυνση αντίθετη από την κατεύθυνση κίνησης.

ΠΡΟΣΟΧΗ! Ενεργοποιήστε τον αερόσακο του συνοδηγού όταν το παιδί βρίσκεται στη θέση του συνοδηγού γυρισμένο προς την κατεύθυνση κίνησης του οχήματος και τραβήξτε το κάθισμα όσο το δυνατόν πιο πίσω γίνεται.

4. ΕΓΚΑΤΑΣΤΑΣΗ ΠΑΙΔΙΚΟΥ ΚΑΘΙΣΜΑΤΟΣ Ενεργοποίηση ηχητικής επισήμανσης Top Tether.

Για να ενεργοποιήσετε την ηχητική επισήμανση του Top Tether, πρέπει να αφαιρέσετε το προστατευτικό της μπαταρίας που βρίσκεται στην πίσω πλευρά του καθρέφτη (βλ. εικόνα 34) αφαιρώντας το διαφανές φιλμ που προεξέχει από το καπάκι.

Στη συσκευασία το παιδικό κάθισμα είναι τοποθετημένο για χρήση προς την κατεύθυνση κίνησης του οχήματος.

Για να διευκολυνθεί η εγκατάσταση συνιστάται να τοποθετήσετε το κάθισμα αντίθετα προς την κατεύθυνση κίνησης του οχήματος.

Περιστρέψτε τη λαβή περιστροφής του καθίσματος (P) και ταυτόχρονα γυρίστε το κάθισμα προς την πλευρά σας (Εικ. 1). Στο σημείο αυτό χρησιμοποιήστε το λεβιέ απεμπλοκής (Q) και τοποθετήστε το κάθισμα αντίθετα προς την κατεύθυνση κίνησης του οχήματος μέχρι να ακούσετε τον ήχο "κλακ" που επιβεβαιώνει ότι έγινε η σύνδεση (Εικ. 2).

Ξεκινώντας από την θέση αποθήκευση, ελευθερώστε το άγκιστρο του Top Tether (U) από την έδρα του (Εικ. 3). Μόλις αποσυνδεθεί, η ηχητική επισήμανση (N) εκπέμπει έναν ήχο που θα σταματήσει μόνο όταν ολοκληρωθεί σωστά η εγκατάσταση.

Αφαιρέστε εντελώς και τους δύο συνδέσμους Isofix πιέζοντας τα πλήκτρα (S) (Εικ. 4).

Συνδέστε και τους δύο συνδετήρες Isofix (R) στους αντίστοιχους συνδέσμους ISOFIX που υπάρχουν στον κάθισμα του αυτοκινήτου ανάμεσα στην πλάτη και το κάθισμα (Εικ. 5). Ένα χαρακτηριστικό "κλικ" θα ειδοποιήσει για την πραγματοποίηση της σύνδεσης των συν-



δέσμων και οι αντίστοιχοι δείκτες θα ενεργοποιηθούν στο πράσινο χρώμα.

Σπρώξτε δυνατά το κάθισμα κόντρα στην πλάτη του καθίσματος του αυτοκινήτου (Εικ. 6).

ΠΡΟΣΟΧΗ! Βεβαιωθείτε ότι η σύνδεση έγινε σωστά και από τις δύο πλευρές, τραβώντας προς την πλευρά σας το κάθισμα. Ταυτόχρονα, βεβαιωθείτε για την τέλεια εφαρμογή του παιδικού καθίσματος στην πλάτη του καθίσματος του αυτοκινήτου.

Η εγκατάσταση του παιδικού καθίσματος ολοκληρώνεται αποκλειστικά και μόνο με την εγκατάσταση του Top Tether.

ΠΡΟΣΟΧΗ! Ανατρέξτε στο βιβλιαράκι οδηγιών του αυτοκινήτου για να εντοπίσετε το σημείο σύνδεσης του Top Tether του παιδικού καθίσματος. Αυτό το σημείο σύνδεσης επισημαίνεται με ειδική ετικέτα (Εικ. 7) και μπορεί να βρεθεί στις θέσεις που υποδεικνύονται στις εικόνες 8a - 8b - 8c - 8d.

ΠΡΟΣΟΧΗ! Βεβαιωθείτε ότι η αγκίστρωση που χρησιμοποιείται για το Top Tether είναι η προβλεπόμενη. Αποφύγετε να το μπερδέψετε με έναν δακτύλιο που προβλέπεται για τη στερέωση των αποσκευών (Εικ. 9).

ΠΡΟΣΟΧΗ! Περάστε το Top Tether ανάμεσα στο άνω τμήμα της πλάτης του καθίσματος του αυτοκινήτου και το προσκέφαλο. Ποτέ μην περνάτε το Top Tether πάνω από το προσκέφαλο του αυτοκινήτου (Εικ. 10-11).

Αφού εντοπιστεί το σημείο σύνδεσης, συνδέστε το γάντζο (U) του Top Tether.

Ρυθμίστε το μήκος της ζώνης του Top Tether τραβώντας δυνατά την ταινία για να τεντώσει (Εικ. 12). Η επιβεβαίωση του σωστού τεντώματος γίνεται μέσω του πράσινου χρώματος του δείκτη (N) που είναι τοποθετημένος πάνω από τον καθρέφτη (Εικ. 13), ταυτόχρονα ο ήχος θα διακοπεί

Τυλίξτε την επιπλέον ταινία και στερεώστε το με το ειδικό βέλκρο (Εικ. 14).

5. ΧΡΗΣΗ ΤΟΥ ΠΑΙΔΙΚΟΥ ΚΑΘΙΣΜΑΤΟΣ ΑΝΤΙΘΕΤΑ ΑΠΟ ΤΗΝ ΚΑΤΕΥΘΥΝΣΗ ΠΟΡΕΙΑΣ (40 - 105 cm)

ΠΡΟΣΟΧΗ: οι μοναδικές θέσεις που επιτρέπονται όταν το όχημα βρίσκεται σε κίνηση είναι οι θέσεις προς την κατεύθυνση κίνησης και αντίθετα με την κατεύθυνση κίνησης του

οχήματος (Εικ. 15).

ΠΡΟΣΟΧΗ: Η εγκατάσταση με φορά αντίθετη από την κατεύθυνση πορείας του οχήματος είναι υποχρεωτική έως την ηλικία των 15 μηνών. Περιστρέψτε τη λαβή περιστροφής του καθίσματος (P) και ταυτόχρονα γυρίστε το κάθισμα προς την πλευρά σας (Εικ. 16).

- Πριν βάλετε το παιδί να καθίσει στο παιδικό Κάθισμα, πιέστε το πλήκτρο ρύθμισης των ζωνών (D) και ταυτόχρονα πιάστε τις δύο ζώνες του παιδικού Καθίσματος που βρίσκονται κάτω από τις λωρίδες των ώμων και τραβήξτε τις προς εσάς, έτσι ώστε να χαλαρώσουν (Εικ. 17). Ανοίξτε την αγκράφα (G) των ζωνών του παιδικού Καθίσματος, πιέζοντας το κόκκινο πλήκτρο (Εικ. 18) και τραβήξτε τις ζώνες προς τα έξω (Εικ. 19A).

Τοποθετήστε τις γλωττίδες στην αγκράφα στις ειδικές σχισμές που υπάρχουν στο πλάι της επένδυσης (Εικ. 19B), αυτό διευκολύνει την τοποθέτηση του παιδιού.

Τοποθετήστε το παιδί στο παιδικό κάθισμα.

ΠΡΟΣΟΧΗ! Να βεβαιώνετε πάντα ότι το παιδί είναι καθισμένο με το σώμα του να εφαρμόζει καλά στην πλάτη του παιδικού καθίσματος και με το διαχωριστικό ποδιών σωστά τοποθετημένο.

Τοποθετήστε σωστά το διαχωριστικό ποδιών, πιάστε τις ζώνες και ενώστε τις δύο γλωττίδες με την αγκράφα. (Εικ. 20). Πιέστε δυνατά τις δύο γλωττίδες της αγκράφας που ενώνονται μεταξύ τους στο εσωτερικό της αγκράφας, μέχρι να ακούσετε ένα "κλικ" δυνατό (Εικ. 21). Για να είναι απόλυτα ασφαλείς, οι δύο γλωττίδες της αγκράφας έχουν σχεδιαστεί με τρόπο ώστε να εμποδίζουν τη σύνδεση μίας μόνο ή μία κάθε φορά ξεχωριστά.

Για να τεντώσετε τις ζώνες του παιδικού καθίσματος, τραβήξτε την ταινία ρύθμισης των ζωνών E μέχρι να εφαρμόσουν καλά στο σώμα του παιδιού (Εικ. 22).

ΠΡΟΣΟΧΗ! Οι ζώνες πρέπει να είναι καλά τεντωμένες και να εφαρμόζουν στο παιδί, αλλά όχι υπερβολικά: Στο ύψος των ώμων, πρέπει να μπορείτε να περάσετε ένα δάχτυλο ανάμεσα στη ζώνη και τον ώμο του παιδιού.

ΠΡΟΣΟΧΗ! Βεβαιωθείτε ότι οι ζώνες δεν είναι μπερδεμένες.

Περιστρέψτε το παιδικό κάθισμα για να τοπο-





θετηθεί αντίθετα με την κατεύθυνση κίνησης του οχήματος.

Σε αυτήν τη διαμόρφωση μπορείτε να ελέγχετε το παιδί κατά την οδήγηση, μέσω του ειδικού καθρέφτη

ΠΡΟΣΟΧΗ: Πριν από τη χρήση αφαιρέστε από την επιφάνεια του καθρέφτη το προστατευτικό φιλμ

ΠΡΟΣΟΧΗ: ο ΜΕΙΩΤΗΡΑΣ πρέπει να χρησιμοποιείται από τη γέννηση έως τα 6 kg - 60 cm.

6. ΧΡΗΣΗ ΤΟΥ ΠΑΙΔΙΚΟΥ ΚΑΘΙΣΜΑΤΟΣ ΠΡΟΣ ΤΗΝ ΚΑΤΕΥΘΥΝΣΗ ΚΙΝΗΣΗΣ ΤΟΥ ΟΧΗΜΑΤΟΣ (από 16 μηνών έως 105 cm)

ΠΡΟΣΟΧΗ: Η τοποθέτηση προς την κατεύθυνση κίνησης του οχήματος μπορεί να γίνει μόνο μετά από την ηλικία των 16 μηνών.

Για να ρυθμίσετε το ύψος των ζωνών και του προσκεφάλου του παιδικού καθίσματος ανατρέξτε στο κεφάλαιο 7.

- Πριν βάλετε το παιδί να καθίσει στο παιδικό Κάθισμα, πιέστε το πλήκτρο ρύθμισης των ζωνών (D) και ταυτόχρονα πιάστε τις δύο ζώνες του παιδικού Καθίσματος που βρίσκονται κάτω από τις λωρίδες των ώμων και τραβήξτε τις προς εσάς, έτσι ώστε να χαλαρώσουν (Εικ. 17).

Ανοίξτε την αγκράφα (G) των ζωνών του παιδικού Καθίσματος, πιέζοντας το κόκκινο πλήκτρο (Εικ. 18) και τραβήξτε τις ζώνες προς τα έξω (Εικ. 19Α). Τοποθετήστε τις γλωττίδες στην αγκράφα στις ειδικές σχισμές που υπάρχουν στο πλάι της επένδυσης (Εικ. 19Β), αυτό διευκολύνει την τοποθέτηση του παιδιού.

Τοποθετήστε το παιδί στο παιδικό κάθισμα.

ΠΡΟΣΟΧΗ! Να βεβαιώνετε πάντα ότι το παιδί είναι καθισμένο με το σώμα του να εφαρμόζει καλά στην πλάτη του παιδικού καθίσματος και με το διαχωριστικό ποδιών σωστά τοποθετημένο.

Τοποθετήστε σωστά το διαχωριστικό ποδιών, πιάστε τις ζώνες και ενώστε τις δύο γλωττίδες με την αγκράφα. (Εικ. 20). Πιέστε δυνατά τις δύο γλωττίδες της αγκράφας που ενώνονται μεταξύ τους στο εσωτερικό της αγκράφας, μέχρι να ακούσετε ένα "κλικ" δυνατό (Εικ. 21). Για να είναι απόλυτα ασφαλείς, οι δύο γλωττίδες της αγκράφας έχουν σχεδιαστεί με τρόπο ώστε να εμποδίζουν τη σύνδεση μίας μόνο ή μία κάθε φορά ξεχωριστά.

Για να τεντώσετε τις ζώνες του παιδικού καθίσματος, τραβήξτε την ταινία ρύθμισης των ζωνών Q μέχρι να εφαρμόσουν καλά στο σώμα του παιδιού (Εικ. 22).

ΠΡΟΣΟΧΗ! Οι ζώνες πρέπει να είναι καλά τεντωμένες και να εφαρμόζουν στο παιδί, αλλά όχι υπερβολικά: Στο ύψος των ώμων, πρέπει να μπορείτε να περάσετε ένα δάχτυλο ανάμεσα στη ζώνη και τον ώμο του παιδιού.

ΠΡΟΣΟΧΗ! Βεβαιωθείτε ότι οι ζώνες δεν είναι μπερδεμένες.

ΠΡΟΣΟΧΗ για να μπορείτε να γυρίσετε το παιδικό κάθισμα προς την κατεύθυνση κίνησης του οχήματος πρέπει να χρησιμοποιήσετε το μοχλό απεμπλοκής (E) και να γυρίσετε το κάθισμα προς την κατεύθυνση κίνησης του οχήματος έως ότου ακούσετε τον ήχο "κλακ" που επιβεβαιώνει τη σύνδεση (Εικ. 23).

7. ΡΥΘΜΙΣΗ ΤΟΥ ΠΡΟΣΚΕΦΑΛΟΥ ΚΑΙ ΤΩΝ ΖΩΝΩΝ

Το προσκεφάλο και οι ζώνες είναι ρυθμιζόμενα ταυτόχρονα ως προς το ύψος σε 8 διαφορετικές θέσεις, μέσω ενός δακτυλίου ρύθμισης προσκεφάλου (F)

ΠΡΟΣΟΧΗ! Για τη σωστή ρύθμιση, το προσκεφάλο πρέπει να τοποθετείται έτσι ώστε οι ζώνες να βγαίνουν από την πλάτη στο ύψος των ώμων του παιδιού (Εικ. 24). Για να κάνετε τη ρύθμιση τραβήξτε προς τα επάνω τον δακτύλιο ρύθμισης (F) που βρίσκεται πάνω από το προσκεφάλο (Εικ. 25) μέχρι να φτάσει στην επιθυμητή θέση. Στο σημείο αυτό, αφήστε τον δακτύλιο και συνοδέψτε το προσκεφάλο μέχρι να ακούσετε έναν ήχο που επιβεβαιώνει την εφαρμογή.

Για να τεντώσετε τις ζώνες του παιδικού καθίσματος, τραβήξτε την ταινία ρύθμισης των ζωνών (E) (Εικ. 26) μέχρι να εφαρμόσουν καλά στο σώμα του παιδιού.

ΠΡΟΣΟΧΗ! Οι ζώνες πρέπει να είναι καλά τεντωμένες και να εφαρμόζουν στο παιδί, αλλά όχι υπερβολικά: Στο ύψος των ώμων του παιδιού πρέπει να μπορείτε να περάσετε ένα δάχτυλο ανάμεσα στη ζώνη και στο παιδί.

8. ΡΥΘΜΙΣΗ ΤΗΣ ΚΛΙΣΗΣ ΤΟΥ ΚΑΘΙΣΜΑΤΟΣ

Η κλίση του παιδικού καθίσματος μπορεί να ρυθμιστεί σε 4 θέσεις.





Για να αλλάξετε την κλίση πρέπει να τραβήξετε το μοχλό ανάκλισης του παιδικού καθίσματος (J) (Εικ. 27).

Για να κάνετε την ανάκλιση πιο εύκολα, συνιστάται να προχωρήσετε όταν το παιδικό κάθισμα βρίσκεται σε ενδιάμεση θέση.

9. ΕΓΚΑΤΑΣΤΑΣΗ ΤΟΥ SIDE SAFETY SYSTEM

Το Side Safety System είναι μια διάταξη η οποία τοποθετείται στην πλευρά της πόρτας προκειμένου να εξασφαλίσει μεγαλύτερη προστασία σε περίπτωση πλευρικής σύγκρουσης.

Για να την τοποθετήσετε, πρέπει να εισάγετε τα άκρα στην οπή που υπάρχει στο σκελετό, να πιέσετε το κεντρικό τμήμα και να την περιτρέψετε (Εικ. 28).

10. ΕΝΣΩΜΑΤΩΜΕΝΟΣ ΚΑΘΡΕΦΤΗΣ

Το παιδικό κάθισμα διαθέτει έναν καθρέφτη που σας επιτρέπει να ελέγχετε τη θέση του παιδιού κατά την κίνηση. Μπορείτε να ρυθμίσετε την κλίση του καθρέφτη με ελαφριά πίεση πάνω στον καθρέφτη (Εικ. 29)

11. ΣΥΝΤΗΡΗΣΗ

Οι ενέργειες καθαρισμού και συντήρησης πρέπει να πραγματοποιούνται μόνο από έναν ενήλικα.

Καθαρισμός της εξωτερικής επένδυσης. Η εξωτερική επένδυση του παιδικού καθίσματος αφαιρείται εντελώς και πλένεται στο χέρι ή στο πλυντήριο στους 30 °C. Για το πλύσιμο ακολουθείτε τις οδηγίες που αναγράφονται στην ετικέτα της επένδυσης.



Πλύσιμο στο πλυντήριο στους 30°C



Μην χρησιμοποιείτε χλωρίνη



Μη στεγνώνετε στο στεγνωτήρα



Μην το σιδερώνετε



Μην κάνετε στεγνό καθάρισμα

Μη χρησιμοποιείτε ποτέ απορρυπαντικά που χαράζουν. Μη στύβετε την επένδυση στο πλυντήριο και απλώστε την για να στεγνώσει χωρίς

να την στύψετε με το χέρι.

Η επένδυση μπορεί να αντικατασταθεί μόνο με μια άλλη εγκεκριμένη από τον κατασκευαστή, καθότι αποτελεί αναπόσπαστο τμήμα του παιδικού καθίσματος και επομένως στοιχείο ασφάλειας.

ΠΡΟΣΟΧΗ! Το παιδικό Κάθισμα δεν πρέπει να χρησιμοποιείται ποτέ χωρίς την επένδυση, για να μην τίθεται σε κίνδυνο η ασφάλεια του παιδιού.

Για να αφαιρέσετε την επένδυση, εκτελέστε τις ενέργειες που υποδεικνύονται στη συνέχεια: Πιέστε το πλήκτρο ρύθμισης των ζωνών και ταυτόχρονα πιέστε τις δύο ζώνες του παιδικού Καθίσματος που βρίσκονται κάτω από τις λωρίδες των ώμων και τραβήξτε τις προς εσάς, έτσι ώστε να χαλαρώσουν.

Λύστε τη ζώνη ασφαλείας, πιέζοντας το κόκκινο κουμπί της αγκράφας.

Τραβήξτε την επένδυση από τα δύο άγκιστρα που υπάρχουν κάτω από το κάθισμα και σε αντιστοιχία με το πλήκτρο ανάκλισης (Εικ. 30).

Αποσυνδέστε τα κουμπιά πίεσης που είναι τοποθετημένα στην κεντρική πλευρά της πλάτης, τραβώντας τις γλωττίδες που βρίσκονται μέσα στις ειδικές σχισμές του καθίσματος (Εικ. 31).

Για να ολοκληρωθεί η αφαίρεση της επένδυσης τραβήξτε το προσκέφαλο ξεκινώντας από ψηλά (Εικ. 32). Ολοκληρώστε βγάζοντας το κάτω τμήμα της πατέλας (Εικ. 33)

Καθαρισμός των πλαστικών ή μεταλλικών τμημάτων

Για τον καθαρισμό των πλαστικών ή των βερνικωμένων μεταλλικών τμημάτων, χρησιμοποιείτε μόνο ένα υγρό πανί. Μη χρησιμοποιείτε ποτέ διαλυτικά ή απορρυπαντικά που χαράζουν.

Τα κινητά τμήματα του παιδικού καθίσματος δεν πρέπει, για κανένα λόγο, να λιπαίνονται.

ΕΛΕΓΧΟΣ ΑΚΕΡΑΙΟΤΗΤΑΣ ΤΩΝ ΕΞΑΡΤΗΜΑΤΩΝ

Συνιστάται να ελέγχετε τακτικά την ακεραιότητα και τη κατάσταση φθοράς των ακόλουθων εξαρτημάτων:

- Εξωτερική επένδυση: βεβαιωθείτε ότι δεν προεξέχουν ή βγαίνουν στοιχεία της εσωτερικής γέμισης. Βεβαιωθείτε για την ακεραιότητα των ραφών.
- Ζώνες: ελέγξτε ότι δεν έχει ξηλωθεί το ύφα-





σμα με εμφανή μείωση του πάχους στο ύψος της ταινίας ρύθμισης, του διαχωριστικού των ποδιών, στα τμήματα των ώμων και στο σημείο του κλιπ ρύθμισης των ζωνών.

- Πλαστικά τμήματα: βεβαιωθείτε για την ακεραιότητα όλων των πλαστικών τμημάτων που δεν θα πρέπει να παρουσιάζουν εμφανή ίχνη ζημιάς ή αποχρωματισμού.

ΠΡΟΣΟΧΗ! Σε περίπτωση που το παιδικό Κάθισμα είναι παραμορφωμένο ή πολύ φθαρμένο πρέπει να αντικατασταθεί, διότι μπορεί να έχει χάσει τα αρχικά χαρακτηριστικά ασφαλείας; ενδέχεται να έχει χάσει τα αρχικά χαρακτηριστικά ασφαλείας.

ΔΙΑΤΗΡΗΣΗ ΤΟΥ ΠΡΟΪΟΝΤΟΣ

Όταν δεν είναι τοποθετημένο στο αυτοκίνητο το παιδικό κάθισμα, συνιστάται να φυλάσσεται σε χώρο ξηρό, μακριά από πηγές θερμότητας και από σκόνη, υγρασία και άμεσο ηλιακό φως.

12. ΠΡΟΕΙΔΟΠΟΙΗΣΕΙΣ ΗΛΕΚΤΡΙΚΩΝ ΜΕΡΩΝ

- Για να αντικαταστήσετε τη μπαταρία: χαλαρώστε τη βίδα που υπάρχει στην πίσω πλευρά του καθρέφτη, ανοίξτε το καπάκι, αφαιρέστε από μέσα την άδεια μπαταρία, τοποθετήστε μια καινούργια, με προσοχή ώστε να τηρήσετε τη σωστή πολικότητα εισαγωγής, επανατοποθετήστε το καπάκι και σφίξτε μέχρι τέρμα τη βίδα (Εικ. 34).
- Η αντικατάσταση της μπαταρίας πρέπει να πραγματοποιείται πάντα από έναν ενήλικα.
- Χρησιμοποιήστε μια μπαταρία CR 2032 των 3V ίδια με τον τύπο που συνιστάται για τη λειτουργία του συγκεκριμένου προϊόντος.
- Φυλάξτε τις μπαταρίες και τυχόν εργαλεία μακριά από τα παιδιά.
- Να αφαιρείτε πάντα τις άδειες μπαταρίες από το παιχνίδι, για να αποφύγετε βλάβες από ενδεχόμενες διαρροές του υγρού των μπαταριών.
- Μην καίτε και μην πετάτε στο περιβάλλον τις άδειες μπαταρίες, αλλά διαθέστε τις στους ειδικούς κάδους ανακύκλωσης.
- Στη περίπτωση κατά την οποία οι μπαταρίες έχουν χάσει υγρό, αντικαταστήστε τις αμέσως, φροντίζοντας να καθαρίσετε τη θήκη τους και να πλύνετε προσεκτικά τα χέρια σας, αν έχουν

έρθει σε επαφή με το υγρό που διέρρευσε. Πετάτε αμέσως τις μπαταρίες που χάνουν υγρό: γιατί μπορεί να προκαλέσουν εγκαύματα ή άλλες κακώσεις.

- Αποφεύγετε την επαφή του ηλεκτρικού τμήματος με νερό ή άλλα υγρά, γιατί η εισχώρηση νερού καταστρέφει το ηλεκτρονικό κύκλωμα.



ΑΥΤΟ ΤΟ ΠΡΟΪΟΝ ΣΥΜΜΟΡΦΩΝΕΤΑΙ ΜΕ ΤΗΝ ΟΔΗΓΙΑ ΕΕ 2006/66/ΕΚ και ακόλουθες τροποποιήσεις. Το σύμβολο με το διαγραμμένο κάδο που αναγράφεται στις μπαταρίες ή στη συσκευασία του προϊόντος, υποδεικνύει ότι οι μπαταρίες, μετά το τέλος της ωφέλιμης ζωής τους, πρέπει να απορριπτονται χωριστά από τα υπόλοιπα οικιακά απόβλητα, στα ειδικά κέντρα διάθεσης και ανακύκλωσης ειδών ηλεκτρολογικού και ηλεκτρονικού εξοπλισμού ή να παραδίδεται στον πωλητή κατά την αγορά καινούριων επαναφορτιζόμενων ή μη μπαταριών. Το χημικό σύμβολο Hg, Cd, Pb, που ενδεχομένως αναγράφεται στο διαγραμμένο κάδο, δείχνει τον τύπο της ουσίας που περιέχει η μπαταρία, Hg=Υδράργυρος, Cd=Κάδμιο, Pb=Μόλυβδος.

Ο χρήστης είναι υπεύθυνος για την παράδοση των μπαταριών στο τέλος ζωής τους στο χώρο διάθεσης των αποβλήτων, προκειμένου να διευκολύνεται η επεξεργασία και η ανακύκλωση. Η κατάλληλη διαδικασία συλλογής επιτρέπει την ανακύκλωση, επεξεργασία και οικολογική διάθεση των εξαντλημένων μπαταριών και συμβάλλει στην αποφυγή αρνητικών συνεπειών για το περιβάλλον και την ανθρώπινη υγεία και ευνοεί την ανακύκλωση των ουσιών από τις οποίες αποτελούνται οι μπαταρίες. Η παράνομη απόρριψη του προϊόντος από τον χρήστη προκαλεί ζημία στο περιβάλλον και την ανθρώπινη υγεία. Για περισσότερες πληροφορίες σχετικά με τα διαθέσιμα συστήματα συλλογής, παρακαλούμε απευθυνθείτε στις κατά τόπους δημόσιες υπηρεσίες καθαριότητας ή στο κατάστημα από το οποίο αγοράσατε τη συσκευή.

13. ΑΠΟΡΡΙΨΗ ΤΟΥ ΠΡΟΪΟΝΤΟΣ

Όταν το παιδικό κάθισμα δεν χρησιμοποιείται πλέον πρέπει να απορριπτεται. Για λόγους σε-





βασμού προς το περιβάλλον, χρησιμοποιήστε τους ειδικούς κάδους ανακύκλωσης, σύμφωνα με τους ισχύοντες κανονισμούς στη χώρα σας.

ΕΓΓΥΗΣΗ

Το προϊόν παρέχει εγγύηση για κάθε παράλειψη συμμόρφωσης υπό κανονικές συνθήκες χρήσης όπως προβλέπεται από τις οδηγίες χρήσης. Συνεπώς, η εγγύηση δεν θα ισχύει, αν οι ζημιές οφείλονται σε ακατάλληλη χρήση, φθορά ή τυχαία γεγονότα. Για τη διάρκεια της εγγύησης σχετικά με παραλείψεις συμμόρφωσης, ανατρέξτε στις ειδικές διατάξεις των εθνικών κανονισμών που ισχύουν στη χώρα αγοράς, εφόσον προβλέπονται.



TR AroundU

KULLANIM TALİMATLARI ÇOK ÖNEMLİ! ÖNCELİKLİ OLARAK OKUNMALIDIR

UYARI! KULLANMAYA BAŞLAMADAN ÖNCE TÜM PLASTİK POŞETLERİ VE AMBALAJ MALZEMELERİNİ ÇIKARIP ATINIZ VE BUNLARI ÇOCUKLARIN ULAŞAMAYACAKLARI YERLERDE SAKLAYINIZ. BU MALZEMELERİN YÜRÜRLÜKTEKİ YÖNETMELİKLERİN GEREKTİRDİĞİ ŞEKİLDE UYGUN BİR ATIK AYRIŞTIRMA TOPLAMA NOKTASINDA ELDEN ÇIKARILMASI TAVSİYE EDİLİR.

- Bu çocuk oto koltuğu, 40 ila 105 cm boy aralığındaki çocukların taşınmasına yönelik ECE R 129 yönetmeliği kapsamında onaylanmıştır.
- Çocuk oto koltuğunun ayarlanmasına yönelik işlemler yalnızca bir yetişkin tarafından yapılmalıdır.
- Her ülke, çocukların araçta taşınmalarında güvenlik konusunda ayrı yasa ve yönetmelikler uygulamaktadır. Bu nedenle ülkenizde yürürlükte olan yönetmelikleri kontrol etmeniz ve gerekirse bilgi almak için yetkili mercilere başvurmanız tavsiye edilir.
- Özellikle ilgili talimatları okumaksızın kimse nin bu ürünü kullanmasına izin vermeminiz.
- Bu talimatlara dikkatle uyulmadığı takdirde, yalnızca kazalarda değil, diğer durumlarda da (ani frenleme vb.) çocuğunuzun ciddi şekilde yaralanması riski artmaktadır.
- Bu ürün yalnızca çocuk oto koltuğu olarak kullanılmak üzere tasarlanmıştır; ev içerisinde kullanımı uygun değildir.
- Kaza durumunda hiçbir çocuk oto koltuğu çocuğunuzun güvenliğini tamamen garanti edemez, ancak bu ürünün kullanılması ciddi şekilde yaralanma veya ölüm riskini azaltır.
- Doğru şekilde takılmış çocuk oto koltuğunu, kısa yolculuklar da dahil olmak üzere, daima kullanınız. Yukarıda bahsedilen kurallara uymadığınız takdirde, çocuğunuzun güvenliğini tehlikeye girer. Özellikle çocuk oto koltuğunun kemerinin doğru şekilde gerilmiş, kıvrılıp bükülmemesi ve doğru konumda olduğundan emin olunuz.

- Küçük de olsa, bir kazanın ardından çocuk oto koltuğunun değiştirilmesi gerekir, çünkü çıplak gözle görülemeyecek şekilde de olsa hasar görmüş olabilir.
- İkinci el çocuk oto koltuklarını kullanmayınız: çıplak gözle görülemeyen ancak ürünün güvenliğini tehlikeye atabilecek yapısal hasar görmüş olabilir.
- Hasarlı, deforme olmuş veya aşırı derecede yıpranmış olan bir çocuk oto koltuğunu kullanmayınız, çünkü orijinal güvenlik özelliklerini yitirmiş olabilir.
- Bu üründe, üreticinin onayı alınmadan hiçbir şekilde değişiklik yapılmamalıdır. Çocuk oto koltuğuna üretici tarafından temin edilmemiş ya da onaylanmamış ve çocuk oto koltuğu için tasarlanmamış aksesuar, yedek parça veya bileşenleri takmayınız.
- Çocuk oto koltuğunu araç koltuğundan uzaklaştıracak ya da çocuğu çocuk oto koltuğundan uzaklaştıracak yastık, battaniye vb. hiçbir şey kullanmayınız: kaza durumunda, çocuk oto koltuğu doğru şekilde işlevini yapamayabilir.
- Çocuk oto koltuğu ile araç koltuğu arasında ya da çocuk oto koltuğu ile araç koltuğu arasında hiç bir nesnenin bulunmadığından emin olunuz.
- Araç koltuklarının (katlanabilir, yatırılabilir ya da döndürülebilir) tam olarak sabitlenmiş olduğundan emin olunuz.
- Arabanın arka camının ön kısmında gevşek veya sabitlenmemiş nesnelere veya bagaj taşımayınız: Bir kaza durumunda veya ani fren yapılması halinde yolcuların yaralanmasına neden olabilirler.
- Diğer çocukların çocuk oto koltuğu bileşenleri veya parçaları ile oynamalarına izin vermeminiz.
- Çocuğunuzun araç içerisinde asla yalnız bırakmayınız, tehlikeli olabilir!
- Çocuk oto koltuğunda aynı anda birden fazla çocuk taşımayınız.
- Araçtaki bütün yolcuların gerek kendi güvenlikleri açısından gerekse yolculuk sırasında, kaza veya ani fren yapma durumunda çocuğunuzun yaralanmasına neden olabileceklerinden, emniyet kemerlerini bağladıklarından emin olunuz.
- **UYARI!** Çocuk oto koltuğunu ayarlarken, hiç bir hareketli kısmın çocuğunuzla değmediğinden

den emin olunuz.

- Seyahat esnasında çocuk oto koltuğunda ya da çocuğunuz için herhangi bir düzenleme yapmanız gerekirse, aracınızı güvenli bir yerde durdurunuz.
- Çocuğun oto koltuğundaki emniyet kemeri tokasını açmadığını ve onunla ilgili parçalarla oynamadığını düzenli aralıklarla kontrol ediniz.
- Seyahat esnasında çocuğunuza özellikle lollipop, çubuk dondurma ya da çubuklu başka gıdalar vermeyiniz: kaza veya ani fren durumunda çocuğunuzun yaralanmasına neden olabilir.
- Uzun yolculuklarda sık sık mola veriniz: çocuk oto koltuğunun içinde kolaylıkla yorulur ve hareket etmek ister. Çocuğun oto koltuğundan inmesi ve binmesi sırasında, kaldırım tarafının kullanılması tavsiye edilir.
- Etiketleri ya da logoları üründen çıkarmayınız.
- Çocuk oto koltuğunu uzun süre boyunca güneş ışığına maruz bırakmayınız: bırakılması durumunda, malzemelerin ve kumaşın rengi değişebilir.
- Araç güneş altında bırakılmışsa, çocuk oto koltuğunun farklı parçalarının aşırı sıcak olmadığını kontrol ediniz: ısınmış olması durumunda yanıkları önlemek için çocuğu oturtmadan önce soğumasını bekleyiniz.
- Artsana, ürünün uygun olmayan kullanımından ya da ürünün bu talimatlarda belirtilmeyen türde kullanımından kaynaklanabilecek zararlardan sorumlu değildir.

KULLANIM TALİMATLARI

1. PARÇALAR
2. ÜRÜN ÖZELLİKLERİ
3. ÜRÜNÜN VE ARAÇ KOLTUĞUNUN KULLANIMINA İLİŞKİN KISITLAMALAR VE KOŞULLAR
4. ÇOCUK OTO KOLTUĞUNUN TAKILMASI
5. ÇOCUK OTO KOLTUĞUNUN ARKAYA DÖNÜK ŞEKİLDE KULLANIMI (40 – 105 cm) VE ÇOCUĞUN YERLEŞTİRİLMESİ
6. ÇOCUK OTO KOLTUĞUNUN ÖNE DÖNÜK ŞEKİLDE KULLANIMI (16 ay – 105 cm) VE ÇOCUĞUN YERLEŞTİRİLMESİ
7. BAŞ DESTEĞİ İLE KEMERLERİN AYARLANMASI
8. ÇOCUK OTO KOLTUĞUNUN EĞİMİNİN AYARLANMASI
9. YAN EMNİYET SİSTEMİNİN TAKILMASI

10. GÖMÜLÜ AYNA

11. BAKIM

12. ELEKTRİKLİ PARÇALARA İLİŞKİN UYARILAR

13. ÜRÜNÜN ELDEN ÇIKARILMASI

1. PARÇALAR

Şek. A

A. Baş desteği yastığı

B. Omuz kemeri

C. Çocuk oto koltuğu emniyet kemerleri

D. Kemer ayar düğmesi

E. Kemer ayar şeridi

F. Baş desteği ayarlama halkası

G. Kemer açma/kapama tokası

H. Kılıf

I. Dolgulu bacak arası şeridi

J. Çocuk oto koltuğu yatırma kolu

K. Yatar konum göstergesi

L. Daraltma minder

M. Ayna

N. Üst Bağlantı Kemeri görsel ve sesli uyarısı

O. Yan Emniyet Sistemi

Şek. B

P. Çocuk oto koltuğu döndürme düğmesi

Q. Öne/arkaya yönelik konum serbest bırakma kolu

Şek. C

R. Isofix bağlantı parçaları

S. Isofix Sistemi sabitleme/serbest bırakma düğmeleri

T. Üst Bağlantı Kemeri

U. Üst Bağlantı Kemeri kancası

2. ÜRÜN ÖZELLİKLERİ

- Bu çocuk oto koltuğu, 40 ila 105 cm boy aralığındaki (≤ 16,5 kg) çocukların taşınmasına yönelik ECE R 129 Yönetmeliği kapsamında onaylanmıştır.

UYARI

Bu bir gelişmiş "i-Size" Çocuk Bağlama Sistemi'dir. Araç kullanım kılavuzunda araç üreticisi tarafından belirtildiği şekilde, araçlarda "i-Size uyumlu" koltuklarda kullanımı 129 no'lu Yönetmelik kapsamında onaylanmıştır. Şüphe durumunda, çocuk sabitleme donanımının üreticisi veya bayiye danışınız.



Gelişmiş "i-Size" Çocuk Bağlama Sistemleri, ana olarak "i-Size-uyumlu" koltuklarda kullanılmak üzere tasarlanmıştır; gelişmiş çocuk bağlama sistemleri araç üreticisinin talimatlarına uygun şekilde monte edilmelidir.

Bu gelişmiş çocuk bağlama sistemi, Üst Bağlantı Kemerıyla birlikte bir Isofix sistemiyle donatılmış herhangi bir oto koltuğunda kullanılabilir.

3. ÜRÜNÜN VE ARAÇ KOLTUĞUNUN KULLANIMINA İLİŞKİN KISITLAMALAR VE KOŞULLAR

UYARI! Aşağıda belirtilen ürün ve oto koltuğu kullanımına ilişkin kısıtlama ve koşullara titizlikle uyunuz: aksi takdirde güvenlik garanti edilemez. Bu çocuk oto koltuğu, aracın sürüş yönünün tersine bakacak şekilde monte edilebilmektedir. Boyu 40 cm ile 105 cm aralığında olan çocuklar için AroundU ürününü sürüş yönünün tersi yöne bakacak şekilde monte ediniz. Çocuk 15 aylık oluncaya kadar, çocuk oto koltuğu daima arkaya bakacak şekilde monte edilmelidir.

ÖNEMLİ, Çocuk en az 15 aylık olana kadar çocuk oto koltuğunu öne bakacak şekilde kullanmayınız.

Chicco, AroundU ürününün mümkün olduğu kadar uzun bir süre boyunca arkaya dönük şekilde kullanılmasını tavsiye eder.

UYARI! Çocuk ön koltukta arkaya dönük pozisyondayken yolcu hava yastığını devre dışı bırakınız.

UYARI! Çocuk ön koltukta öne dönük pozisyondayken yolcu hava yastığını etkinleştiriniz ve koltuğu mümkün olduğunca en geride duracak şekilde konumlandırınız.

4. ÇOCUK OTO KOLTUĞUNUN TAKILMASI Üst Bağlantı Kemerini uyarı cihazının etkinleştirilmesi.

Üst Bağlantı Kemerini sesli uyarı cihazını etkinleştirmek için, aynanın arkasında bulunan pil kapağını sökerek (bkz. şekil 34), kapaktan dışarıya çıkan şeffaf filmi çıkarınız.

Çocuk oto koltuğu paketlenirken öne dönüktür.

Kolay montaj için, çocuk oto koltuğunu arkaya dönük konuma getirmenizi öneriyoruz.

Çocuk oto koltuğunu döndürme düğmesini (P) çevirirken aynı zamanda koltuğu kendinize

doğru çeviriniz (Şek. 1). Şimdi, serbest bırakma kolunu (Q) kullanarak, doğru şekilde bağlandığında duyulan TIK sesini duyana kadar koltuğu öne dönük konuma getiriniz (Şek. 2).

Saklama konumundan başlayarak, Üst Bağlantı Kemerini kancasını (U) bağlantı konumundan serbest bırakınız (Şek. 3). Serbest kalır kalmaz, montaj doğru şekilde tamamlanmaya kadar devam edecek olan sesli uyarı cihazı (N) sesli uyarısı duyulacaktır.

Düğmelere (S) basarak her iki Isofix bağlantı mekanizmasını tamamen çekiniz (Şek. 4).

Her iki ISOFIX bağlantı mekanizmasını (R) oto koltuğu üzerinde, sırt desteğiyle koltuk arasında bulunan ve parçalara karşılık gelen ISOFIX kancalarına sabitleyiniz (Şek. 5). Bağlantı mekanizmaları yerine oturduğunda bir "tık" sesi duyulur ve ilgili göstergeler yeşil hale gelir.

Çocuk oto koltuğunu arabanın sırt desteğine doğru iyice itiniz (Şek. 6).

UYARI! Çocuk oto koltuğunu kendinize doğru çekerek çocuk oto koltuğunun her iki taraftan doğru şekilde bağlandığından emin olunuz. Ayrıca çocuk oto koltuğunun arabanın sırtlığına tam olarak dayandığını kontrol ediniz.

Çocuk oto koltuğu ANCAK Üst Bağlantı Kemerinin montajıyla tamamen takılmış olur.

UYARI! Çocuk oto koltuğu Üst Bağlantı Kemerinin arabada nereye takıldığını belirlemek için arabanızın kullanım kılavuzuna başvurunuz. Bu bağlantı noktası özel bir etiketle gösterilmiştir (Şek. 7) ve şuralarda bulunabilir:

Şekil 8a – 8b – 8c – 8d'de gösterilen konumlar.

UYARI! Kullanılan Üst Bağlantı Kemerini bağlantı elemanının özel olarak tasarlanmış eleman olduğunu kontrol ediniz. Çanta asmak için kullanılan halka ile karıştırmayınız (Şek. 9).

UYARI! Üst Bağlantı Kemerini oto koltuğu sırt desteğinin üstü ile baş desteği arasından geçiriniz. Üst Bağlantı Kemerini kesinlikle araba kafalığının üzerinden geçirmeyiniz (Şek. 10-11). Sabitleme noktasını belirledikten sonra, Üst Bağlantı Kemerini kancasını (U) bağlayınız.

Üst Bağlantı Kemerini gergin oluncaya kadar kuvvetle çekerek kemerin uzunluğunu ayarlayınız (Şek. 12). Aynanın üst kısmında bulunan gösterge yeşil hale gelirse (N) ve bağlantı kemeri uygun sıklığa ulaştığında sesli uyarı durur (Şek. 13).



Kemerin fazlalığını toplayınız ve cırt cırtı kullanarak sabitleyiniz (Şek. 14).

5. ÇOCUK OTO KOLTUĞUNUN ARKAYA DÖNÜK ŞEKİLDE KULLANIMI (40 – 105 cm)

UYARI: Araç hareket halindeyken yalnızca öne dönük ya da arkaya dönük konumlarda kullanıma izin verilir (Şek. 15).

UYARI: Çocuk 15 aylık oluncaya kadar, çocuk oto koltuğu daima arkaya bakacak şekilde monte edilmelidir.

Çocuk oto koltuğunu döndürme düğmesini (P) çevirirken aynı zamanda koltuğu kendinize doğru çeviriniz (Şek. 16).

Çocuğunuzu çocuk oto koltuğuna yerleştirmeden önce, kemer ayar tuşuna (D) basınız ve aynı zamanda oto koltuğunun iki kemerini omuz kısımlarının altından tutunuz ve kendinize doğru çekerek gevşetiniz (Şekil 17).

Kırmızı tuşa basarak çocuk oto koltuğunun kemer tokasını (F) açınız (Şekil 18) ve kemerleri dışa doğru açınız (Şekil 19A).

Toka dillerini, kılıfın yanlarında bulunan ilgili deliklere takınız (Şek. 19B); bu, çocuğunuzu yerleştirmenizi kolaylaştırır.

Çocuğunuzu oto koltuğuna yerleştiriniz.

UYARI! Çocuğunuzu daima sırtı çocuk oto koltuğunun sırt desteğine dayanacak ve bacak arası şeridi doğru konumlanacak şekilde oturtunuz.

Bacak arası şeridini doğru şekilde yerleştiriniz, ardından kemerleri alınız ve iki dili tokada birleştiriniz. (Şek. 20). İki dili birbirine takınız, ardından yüksek bir tık sesi duyulana kadar toka içerisine iyice itiniz (Şek. 21). Emniyet sağlamak için, iki toka dili ayrı zamanlarda teker teker serbest kalmalarını önleyecek şekilde tasarlanmıştır.

Çocuk oto koltuğunun emniyet kemerini uygun şekilde sıkmak için, emniyet kemerleri çocuğun vücuduna doğru oturacak şekilde kemer ayar şeridini (E) çekiniz (Şek. 22).

UYARI! Kemerleri çocuğunuzu aşırı derecede sıkacak şekilde bağlamayınız: kemer ile çocuğunun omuzları arasına bir parmağınızı yerleştirebilmeniz kemerin doğru şekilde bağlandığı anlamına gelir.

UYARI! Kemerin bükülmemiş olduğunu kontrol ediniz.

Çocuk oto koltuğunu arkaya dönük konuma

getirmek üzere çeviriniz.

Bu düzen, sürüş sırasında ilgili ayna aracılığıyla çocuğunuzu görmenizi mümkün kılar.

UYARI: Kullanmadan önce, ayna yüzeyini kaplayan koruyucu filmi çıkarınız

UYARI: DARALTMA MİNDERİ, doğumdan 6 kg - 60 cm'ye kadar kullanılmalıdır.

6. ÇOCUK OTO KOLTUĞUNUN ÖNE DÖNÜK ŞEKİLDE KULLANIMI (16 ay – 105 cm)

UYARI: Öne dönük yerleşime yalnızca 16 aydan sonra izin verilir.

Kemer yüksekliğini ve çocuk oto koltuğu baş desteğini ayarlamak için, bkz. bölüm 7.

Çocuğunuzu çocuk oto koltuğuna yerleştirmeden önce, kemer ayar tuşuna (D) basınız ve aynı zamanda oto koltuğunun iki kemerini omuz kısımlarının altından tutunuz ve kendinize doğru çekerek gevşetiniz (Şekil 17).

Kırmızı tuşa basarak çocuk oto koltuğunun kemer tokasını (F) açınız (Şekil 18) ve kemerleri dışa doğru açınız (Şekil 19A).

Toka dillerini, kılıfın yanlarında bulunan ilgili deliklere takınız (Şek. 19B); bu, çocuğunuzu yerleştirmenizi kolaylaştırır.

Çocuğunuzu oto koltuğuna yerleştiriniz.

UYARI! Çocuğunuzu daima sırtı çocuk oto koltuğunun sırt desteğine dayanacak ve bacak arası şeridi doğru konumlanacak şekilde oturtunuz.

Bacak arası şeridini doğru şekilde yerleştiriniz, ardından kemerleri alınız ve iki dili tokada birleştiriniz. (Şek. 20). İki dili birbirine takınız, ardından yüksek bir tık sesi duyulana kadar toka içerisine iyice itiniz (Şek. 21). Emniyet sağlamak için, iki toka dili ayrı zamanlarda teker teker serbest kalmalarını önleyecek şekilde tasarlanmıştır.

Çocuk oto koltuğunun emniyet kemerini uygun şekilde sıkmak için, emniyet kemerleri çocuğun vücuduna doğru oturacak şekilde kemer ayar şeridini (Q) çekiniz (Şek. 22).

UYARI! Kemerleri çocuğunuzu aşırı derecede sıkacak şekilde bağlamayınız: kemer ile çocuğunun omuzları arasına bir parmağınızı yerleştirebilmeniz kemerin doğru şekilde bağlandığı anlamına gelir.

UYARI! Kemerin bükülmemiş olduğunu kontrol ediniz.

UYARI Çocuk oto koltuğunu öne dönük ko-



numa çevirmek için, serbest bırakma kolunu (E) kullanınız ve doğru şekilde bağlandığında duyulan tık sesini duyana kadar koltuğu öne dönük konuma getiriniz (Şek. 23).

7. BAŞ DESTEĞİ İLE KEMERLERİN AYARLANMASI

Baş desteğinin yüksekliği ile emniyet kemerleri, baş desteği ayarlama halkası (F) kullanılarak aynı anda 8 farklı konuma ayarlanabilir.

UYARI! Doğru bir ayar için, baş desteği, kemerler sırt desteğinden çocuğun omuz hizasından çıkacak şekilde takılmalıdır (Şekil 24). Yüksekliği ayarlamak için, baş desteğinin üst kısmında bulunan ayar halkasını (F) (Şek. 25) istenen konuma ulaşana kadar yukarıya çekiniz; şimdi halkayı serbest bırakınız ve doğru şekilde yerine kilitlendiğini belirten bir tık sesi duyulana kadar baş desteğinin serbest hareketini sağlayınız. Çocuk oto koltuğunun emniyet kemerini sıkamak için, emniyet kemerleri çocuğun vücuduna doğru oturacak şekilde ayar şeridini (E) çekiniz (Şekil 26).

UYARI! Kemerleri çocuğunuzu aşırı derecede sıkacak şekilde bağlamayınız; kemer ile çocuğunun omuzları arasına bir parmağınızı yerleştirip tıbbi emniyet kemerin doğru şekilde bağlandığı anlamına gelir.

8. ÇOCUK OTO KOLTUĞUNUN EĞİMİNİN AYARLANMASI

Çocuk oto koltuğunun eğimi 4 ayrı pozisyona ayarlanabilmektedir.

Çocuk oto koltuğunun eğimini ayarlamak için, yatırma kolunu (J) çekiniz (Şek. 27). Yatırma işlemini mümkün olduğunca kolaylaştırmak için, bu işlemin çocuk oto koltuğu orta konumdayken yapılması önerilir.

9. YAN EMNİYET SİSTEMİNİN TAKILMASI

Yan Emniyet Sistemi, bir yan darbe durumunda azami koruma sağlamak için kapı tarafına monte edilen bir donanımdır.

Monte etmek için, ucu yapıdaki delik içerisine geçiriniz, ardından orta kısma basınız ve döndürünüz (Şek.28).

10. GÖMÜLÜ AYNA

Çocuk oto koltuğu, sürüş sırasında çocuğun

durumunu kontrol etmenizi sağlayan bir ayna ile donatılmıştır; Hafif baskı uygulayarak aynanın eğimini ayarlamak mümkündür (Şek. 29).

11. BAKIM

Ürünün temizliği ve bakımı, yalnızca bir yetiştikim tarafından yapılmalıdır.

Kumaş kılıfın temizliği.

Çocuk oto koltuğunun kumaş kılıfı çıkarılabilir ve elde ya da çamaşır makinesinde 30°C'de yıkanabilir. Koltuk kılıfının temizliğine ilişkin talimatlar için lütfen bakım etiketinde başvurunuz.



Çamaşır makinesinde 30°C'de yıkanabilir.



Ağartıcı kullanmayınız



Kurutma makinesinde kurutmayınız



Ütülemeyiniz



Kuru temizlemeye vermeyiniz

Asla aşındırıcı deterjan ya da çözücü madde kullanmayınız. Kumaş kılıfı kurutma makinesinde kurutmayınız ve sıkmadan kurumaya bırakınız. Çocuk oto koltuğunun bir parçası ve dolayısıyla bir güvenlik elemanı olduğundan, kumaş kılıf yalnızca üretici tarafından onaylanan bir diğer kılıf ile değiştirilmelidir.

UYARI! Çocuğun güvenliğini tehlikeye atmak için çocuk oto koltuğunu kesinlikle kumaş kılıfı olmadan kullanmayınız.

Şimdi, aşağıdaki talimatlara uyarak kılıfı sökünüz: Emniyet kemeri ayar düğmesine basınız ve aynı zamanda çocuk oto koltuğunun iki kemerini omuz kısmının altından tutunuz ve gevşetmek için kendinize doğru çekiniz;

Toka üzerindeki kırmızı düğmeye basarak emniyet kemerini çözünüz;

Kılıfı, koltuğun altında yatırma düğmesinin yanında bulunan iki kancadan çıkarınız (Şek. 30); Sırt desteğinin ortasında bulunan ve bastırılarak takılan çubukları serbest bırakınız, koltuğun ilgili yuvalarına takılı bulunan tüm dilleri çekip çıkarınız (Şek. 31).

Tamamını sökmek için, yukarıdan başlayarak baş desteğini çıkarınız (Şek. 32); Kanadın alt kısmını





çekip çıkararak tamamen sökünüz (Şek. 33).

Plastik veya metal kısımların temizliği Plastik veya boyalı metal kısımları yalnızca nemli bir bezle temizleyiniz. Asla aşındırıcı deterjan ya da çözücü madde kullanmayınız. Çocuk oto koltuğunun hareketli kısımları yağlanmamalıdır.

BİLEŞENLERİN DURUMUNUN KONTROLÜ

Hasarlı veya aşınmış olmadıklarından emin olmak amacıyla, aşağıdaki bileşenlerin durumunun düzenli olarak kontrol edilmesi önerilir:

- kumaş kılıf: dolgu malzemesinin dikişlerden dışarı taşmadığını kontrol ediniz. Dikişlerin durumunu kontrol ediniz: daima sağlam ve hasarsız olmaları gerekmektedir.
- kemerler: kumaş kılıfın yıpranmadığını ve emniyet kemerlerinin ayar şeridine, bacak arasına, omuzlara ve kemer ayar plakasına denk gelen kısımlarda yıpranmamış olduğunu kontrol ediniz.
- plastik parçalar: plastik parçaların aşınmış, hasarlı veya solmuş olmadığını kontrol ediniz.

UYARI! Hasarlı, deforme olmuş veya aşırı derecede yıpranmış olan çocuk oto koltuğunun kullanmayınız ve yenisiyle değiştiriniz, orijinal güvenlik özelliklerini yitirmiş olabilir.

ÜRÜNÜN SAKLANMASI

Arabaya takılmadığı zaman, çocuk oto koltuğunun kuru bir yerde, ısı kaynaklarından uzakta ve tozdan, nemden ve doğrudan güneş ışığından korunarak saklanması önerilir.

12. ELEKTRİKLİ PARÇALARA İLİŞKİN UYARILAR

- Pili değiştirmek için: ayanın arkasında yer alan vidayı gevşetiniz, kapağı açınız, biten pili bölmeden çıkarınız, pil kutuplarının doğru olmasına dikkat ederek yeni pili yerleştiriniz, kapağı yeniden takınız ve vidayı tamamen sıkıştırınız (Şekil 34).
- Piller yalnızca bir yetişkin tarafından değiştirilmelidir.
- Bu ürünün kullanımı için tavsiye edilen tipe benzer bir 3V, CR 2032 pil kullanınız.
- Pilleri ve aletleri daima çocukların erişiminden uzak tutunuz.

- Ürüne hasar verecek tüm olası sıvı sızıntılarını önlemek için, tükenmiş pilleri daima üründen çıkarınız.
- Biten pilleri ateşe atmayınız veya çöp olarak çevreye atmayınız; atık sınıflandırma yoluyla tasfiye edilmeleri gerekmektedir.
- Pillerin sıvı sızdırması durumunda, pil bölmesini temizlemeyi unutmadan pilleri hemen değiştiriniz; elleriniz bu sıvıyla temas ettiyse, ellerinizi iyice yıkayınız. Sızıntı yapan pilleri daima hemen atınız: yanıklara ya da diğer türlü yaralanmalara neden olabilirler.
- Elektrikli kısımların su ya da sıvılara temas etmesini önleyiniz; su sızıntıları elektronik devresine hasar verecektir.



BU ÜRÜN, 2006/66/EC AB YÖNERGESİNİN, DEĞİŞTİRİLMİŞ ŞEKLİNE, UYGUNDUR.

Pillerin ya da ürün ambalajının üzerinde bulunan üzeri çizili çöp kovası sembolü, kullanım ömrü sonunda, pillerin toplandığı ayrı bir atık bertaraf sahasına götürülmesi ya da benzer yeni şarj edilebilir veya şarj edilemeyen piller satın alındığında bayiye teslim edilmesi gerektiğini göstermektedir. Üstüne çarpı atılmış tekerlekli çöp kutusu sembolünün altında yazılı olan kimyasal semboller (cıva için Hg, kadmium için Cd, kurşun için Pb), pilin içerdiği maddelerin tipini belirtir. Kullanıcı, pillerin kullanım ömrünün sonunda; işlenebilmeleri ve geri dönüştürülebilmesi için, pilleri özel atık toplama sahalarına götürmekle sorumludur. Kullanım ömrünün sonuna ulaşmış piller doğru bir şekilde ayrı bir atık olarak toplanırsa, geri dönüştürülebilir, işlenebilir ve ekolojik olarak bertaraf edilebilir; bu durum, çevre ve insan sağlığı üzerindeki olası olumsuz etkilerin önlenmesini sağlar ve pillerin içerdiği maddelerin geri dönüşümüne katkıda bulunur. Kullanıcıların ürünü uygun olmayan yollarla bertaraf etmesi, çevreye ve insan sağlığına zarar verebilir. Mevcut çöp toplama sistemleri ile ilgili daha detaylı bilgi için yerel atık bertaraf etme hizmetine veya ürünü satın almış olduğunuz mağazaya başvurunuz.

13. ÜRÜNÜN ELDEN ÇIKARILMASI

Çocuk oto koltuğu başlangıçtaki güvenlik stan-





dartlarına uygunluğunu yitirdikten sonra, ürünü kullanmayı bırakınız ve uygun bir toplama noktasına bırakarak bertaraf ediniz. Ürünü daima kullanıldığı ülkede geçerli olan çevre kuralları ve yönetmeliklerine uygun olarak bertaraf ediniz.

GARANTİ

Ürün, talimatlarda belirtilen normal kullanım koşullarında, tüm uygunluk kusurlarına karşı garantilidir. Bu nedenle garanti, hatalı kullanım, aşınma veya kazara meydana gelen olaylardan kaynaklanan hasar durumunda geçerli değildir. Uygunluğa ilişkin kusurlara dair garantinin süresi için, mümkün olduğu durumlarda lütfen satın alınan ülkede geçerli ulusal kanunların özel hükümlerine bakınız.



SL AroundU

NAVODILA ZA UPORABO ZELO VAŽNO! NEMUDOMA PREBERITE

OPOZORILO! PRED UPORABO ODSTRANITE IN ZAVRZITE VSE PLASTIČNE VREČKE IN EMBALAŽNE MATERIALE TER JIH HRANITE IZVEN DOSEGA OTROK. PRIPOROČLJIVO JE, DA TE MATERIALE ZAVRŽETE V USTREZNE ZABOJNIKE ZA LOČEVANJE ODPADKOV V SKLADU Z VELJAVNO ZAKONODAJO.

- Ta otroški varnostni sedež je v skladu s standardom ECE R 129 odobren za prevažanje otrok, visokih od 40 do 105 cm.
- Za nastavev otroškega varnostnega sedeža mora poskrbeti izključno odrasla oseba.
- Vsaka država ima drugačne zakone in predpise na področju varnosti pri prevažanju otrok v vozilih. Zato vam svetujemo, da se za podrobnejše informacije obrnete na pristojne organe.
- Izdelka ni dovoljeno uporabljati osebam, ki niso prebrale navodil za uporabo.
- Če teh navodil ne boste natančno upoštevali, se tveganje za resne poškodbe otroka ne poveča zgolj v primeru nesreče, temveč tudi zaradi drugih okoliščin (npr. nenadnega zaviranja ipd.).
- Izdelek je namenjen izključno za uporabo kot otroški varnostni sedež za vozila; ni namenjen za notranjo uporabo.
- Noben otroški varnostni sedež ne more zagotoviti popolne varnosti otroka v primeru nesreče, vendar uporaba tega izdelka zmanjšuje tveganje poškodb oziroma smrti.
- Otroški varnostni sedež naj bo vedno pravilno nameščen, tudi za kratke vožnje. Če zgornjega pravila ne upoštevate, bo ogrožena varnost vašega otroka. Še zlasti se prepričajte, da je varnostni pas otroškega varnostnega sedeža primerno napet ter da ni zvit ali nepravilno nameščen.
- Po nesreči, tudi lažji, je treba otroški varnostni sedež zamenjati, saj je morda utrpel poškodbe, ki pa s prostim očesom niso vselej opazne.
- Ne uporabljajte rabljenih otroških varnostnih sedežev: na njih so morda strukturne poškodbe, ki s prostim očesom niso opazne, vendar

negativno vplivajo na varnost izdelka.

- Ne uporabljajte otroškega varnostnega sedeža, ki je poškodovan, deformiran, prekomerno obrabljen ali če kateri koli del sedeža manjka, saj tak varnostni sedež verjetno ne zagotavlja več prvotne varnosti.
- Izdelka ne smete nikakor spreminjati, razen če je spremembo odobril proizvajalec. Na otroški varnostni sedež ne nameščajte dodatne opreme, nadomestnih delov ali komponent, ki jih ni priskrbel ali odobril proizvajalec in ki niso namenjeni za otroški varnostni sedež.
- Med sedež vozila in otroški varnostni sedež ter med otroški varnostni sedež in otroka ne podlagajte ničesar – blazin, odev itd. V primeru nesreče se lahko zgodi, da otroški varnostni sedež ne bo deloval pravilno.
- Prepričajte se, da med otroškim varnostnim sedežem in avtomobilskim sedežem ter med otroškim varnostnim sedežem in avtomobilskimi vrati ni predmetov.
- Preverite, ali so avtomobilski sedeži (zložljivi, preklopljivi ali vrtljivi) do konca zaskočeni.
- Ne prevažajte nepritrjenih ali nezavarovanih predmetov ali prtljage na zadnji polici vozila: v primeru nezgode ali sunkovitega zaviranja lahko poškodujejo sopotnike.
- Otrokom ne dovolite, da bi se igrali s sestavnimi deli otroškega varnostnega sedeža.
- Otroka nikoli ne pustite samega v vozilu, saj je to lahko nevarno!
- V otroškem varnostnem sedežu ne prevažajte več kot enega otroka naenkrat.
- Poskrbite, da so vsi potniki pripeti z varnostnimi pasovi, tako zaradi njihove varnosti kot tudi zato, da v primeru nesreče ali nenadnega zaviranja ne poškodujejo otroka.
- **OPOZORILO!** Poskrbite, da pri nastavljanju otroškega varnostnega sedeža prečni deli ne pridejo v stik z otrokom.
- Pred nastavljanjem otroškega varnostnega sedeža ali nameščanjem otroka ustavite vozilo na varnem mestu.
- Redno preverjajte, da otrok ni odpel zaponke na otroškem varnostnem sedežu in da se ne igra s kakšnim delom sedeža.
- Izogibajte se dajanju hrane med vožnjo, še posebej lizik, sladoleda in druge hrane na paličici. V primeru nezgode ali naglega zaviranja bi se s temi predmeti lahko poškodoval.

- Med dolgimi vožnjami se pogosto ustavljajte: otrok se v otroškem varnostnem sedežu hitro utruji in potrebuje gibanje. Priporočamo, da otroka namestite v otroški varnostni sedež in iz njega na strani ob robu ceste.
- Z izdelka ne odstranjujte nalepk in logotipov.
- Izogibajte se daljšemu izpostavljanju otroškega varnostnega sedeža soncu: to lahko povzroči spremembo barve materialov in blaga.
- Če ste vozilo pustili na soncu, preverite, da različni deli otroškega varnostnega sedeža niso preveč morebitne pregrete dele pustite ohladiti, preden otroka posadite v varnostni sedež.
- Družba Artsana zavrača vsakršno odgovornost za nepravilno uporabo izdelka in za kakršno koli uporabo, ki ni opisana v teh navodilih za uporabo.

NAVODILA ZA UPORABO

1. SESTAVNI DELI
2. LASTNOSTI IZDELKA
3. OMEJITVE IN ZAHTEVE PRI UPORABI IZDELKA IN AVTOMOBILSKEGA SEDEŽA
4. NAMEŠČANJE OTROŠKEGA VARNOSTNEGA SEDEŽA
5. UPORABA NAZAJ OBRNJENEGA OTROŠKEGA VARNOSTNEGA SEDEŽA (40–105 cm) IN NAMEŠČANJE OTROKA
6. UPORABA NAPREJ OBRNJENEGA OTROŠKEGA VARNOSTNEGA SEDEŽA (16 mesecev – 105 cm) IN NAMEŠČANJE OTROKA
7. NASTAVITEV NASLONA ZA GLAVO IN PASOV
8. NASTAVITEV NAKLONA OTROŠKEGA VARNOSTNEGA SEDEŽA
9. NAMEŠČANJE BOČNEGA VARNOSTNEGA SISTEMA
10. VGRAJENO OGLEDALO
11. VZDRŽEVANJE
12. OPOZORILO GLEDE ELEKTRIČNIH DELOV
13. ODSTRANJEVANJE IZDELKA MED ODPADKE

1. SESTAVNI DELI

Slika A

- A. Naslon za glavo
- B. Ramenski blazini
- C. Zadrževalni pasovi otroškega varnostnega sedeža
- D. Gumb za nastavitev zadrževalnih pasov
- E. Trak za nastavitev zadrževalnih pasov
- F. Nastavitveni obroček naslona za glavo
- G. Zaponka za vpetje/odpetje pasov

H. Prevleka

I. Oblazinjen mednožni pas

J. Vzvod za nastavljanje naklona otroškega varnostnega sedeža

K. Indikator naklona

L. Dodatna blazina

M. Ogledalo

N. Vizualni in zvočni alarm za zgornji pritrdilni trak

O. Bočni varnostni sistem

Slika B

P. Gumb za obračanje otroškega varnostnega sedeža

Q. Vzvod za sprostitev naprej/nazaj obrnjene položaja

Slika C

R. Konektorji sistema Isofix

S. Gumbi za pritrdjevanje/odstranjevanje sistema Isofix

T. Zgornji pritrdilni trak

U. Kljuka zgornjega pritrdilnega traku

2. LASTNOSTI IZDELKA

- Ta otroški varnostni sedež je v skladu s standardom ECE R 129 odobren za prevažanje otrok, visokih od 40 do 105 cm ($\leq 16,5$ kg).

OPOZORILO

To je napreden sistem za zadrževanje otrok i-Size. Odobren je v skladu s standardom št. 129 za uporabo na avtomobilskih sedežih, ki jih proizvajalec vozil opredeli kot ustrezne za sisteme i-Size oz. so kot taki označeni v navodilih za uporabo. V primeru dvomov se obrnite na proizvajalca sistema za zadrževanje otrok ali na pooblaščenega prodajalca.

Napredni sistemi za zadrževanje otrok i-Size so zasnovani predvsem za uporabo na avtomobilskih sedežih, ki so primerni za sisteme i-Size, pri čemer je napredni sistem za zadrževanje otrok nameščen v skladu z navodili proizvajalca vozila. Ta napredni sistem za zadrževanje otrok se lahko uporablja v vozilu na katerem koli sedežu, ki je opremljen s sistemom Isofix z zgornjim pritrdilnim trakom.

3. OMEJITVE IN ZAHTEVE PRI UPORABI IZDELKA IN AVTOMOBILSKEGA SEDEŽA

OPOZORILO! Naslednjih omejitev in zahtev



glede uporabe izdelka in sedeža vozila se morate strogo držati: v nasprotnem primeru varnost ne bo zagotovljena.

Otroški varnostni sedež lahko namestite tako, da je obrnjen nasprotno od smeri vožnje.

Za otroke med 40 in 105 cm namestite AroundU tako, da je obrnjen nasprotno od smeri vožnje. Za otroke do 15. meseca mora biti otroški varnostni sedež vedno nameščen tako, da gleda nazaj.

POMEMBNO: otroškega varnostnega sedeža ne uporabljajte obrnjenega naprej, razen če je otrok star 15 mesecev ali več.

Chicco priporoča, da AroundU uporabljate obrnjenega nazaj, kolikor dolgo je to mogoče.

OPOZORILO! Če je otrok na sprednjem sedežu in je otroški varnostni sedež obrnjen nazaj, izklopite zračno blazino za sopotnika.

OPOZORILO! Če je otrok na sprednjem sedežu in je otroški varnostni sedež obrnjen naprej, vklopite zračno blazino za sopotnika in sedež pomaknite čim bolj nazaj.

4. NAMEŠČANJE OTROŠKEGA VARNOSTNEGA SEDEŽA

Vklp zvočne opozorilne naprave zgornjega pritrdilnega traku.

Za vklp zvočne opozorilne naprave zgornjega pritrdilnega traku odstranite pokrov baterije na hrbtini strani ogledala (glejte sliko 34) in odstranite prozorno folijo, ki sega izpod pokrova.

Zapakiran otroški varnostni sedež je obrnjen naprej. Za lažjo namestitvev priporočamo, da otroški varnostni sedež obrnete tako, da gleda nazaj. Obrnite gumb za obračanje otroškega varnostnega sedeža (P) ter hkrati sedež obrnite proti sebi (slika 1). Uporabite vzvod za sprostitvev (Q) in sedež obrnite naprej, da se slišno zaskoči (slika 2).

Sprostite kljuko zgornjega pritrdilnega traku (U) iz položaja za shranjevanje tako, da jo odpnete (slika 3). Takoj ko jo sprostite, se bo oglasila zvočna opozorilna naprava (N) z zvočnim opozorilom, ki bo trajalo, dokler namestitvev ne opravite uspešno.

Medtem ko pritisnete gumba (S), povsem izvlčite konektorja sistema Isofix (slika 4).

Konektorja sistema ISOFIX (R) pritrdite na ustrezni kljuki ISOFIX na avtomobilskem sedežu med

naslonjalom in sedežem (slika 5). Konektorja se bosta slišno zaskočila, povezani indikator pa bo postal zelen.

Otroški varnostni sedež krepko potisnite ob naslonjalo avtomobilskega sedeža (slika 6).

OPOZORILO! Otroški varnostni sedež povlecite proti sebi, da se prepričate, da je na obeh straneh dobro nameščen. Preverite tudi, da je otroški varnostni sedež popolnoma prislonjen ob naslonjalo avtomobilskega sedeža.

Otroški varnostni sedež je v celoti montiran le, ko namestite tudi zgornji pritrdilni trak.

OPOZORILO! V navodilih za uporabo avtomobila poiščite informacijo o tem, kam v avtomobilu pripnete zgornji pritrdilni trak otroškega varnostnega sedeža. To mesto pripenjanja je označeno s posebno nalepko (slika 7), ki jo lahko najdete na mestih, označenih na slikah 8a, 8b, 8c in 8d.

OPOZORILO! Prepričajte se, da uporabljate zgornji pritrdilni trak, ki je namenjen posebej temu. Ne zamenjajte ga z obročkom za obešanje torb (slika 9).

OPOZORILO! Zgornji pritrjevani trak napeljite med avtomobilskim naslonjalom in vzglavnikom. Nikoli ne napeljujte zgornjega pritrdilnega traku čez vzglavnik (slika 10-11).

Ko najdete točko za pripenjanje, pripnite kljuko zgornjega pritrdilnega traku (U).

Dolžino zgornjega pritrdilnega traku nastavite tako, da ga močno vlečete, dokler ni dobro napet (slika 12). Ko ste pritrdilni trak dobro napeli (slika 13), se indikator nad ogledalom (N) obarva zeleno in zvočno opozorilo se preneha oglašati. Preostanek pritrdilnega traku zvijte in ga povežite z ježkom (slika 14).

5. UPORABA OTROŠKEGA VARNOSTNEGA SEDEŽA, OBRNJENEGA NAZAJ (40-105 cm)

OPOZORILO: V premikajočem se vozilu je sedež dovoljeno uporabljati zgolj v naprej ali nazaj obrnjenem položaju (slika 15).

OPOZORILO: Za otroke do 15. meseca mora biti otroški varnostni sedež vedno nameščen tako, da gleda nazaj.

Obrnite gumb za obračanje otroškega varnostnega sedeža (P) ter hkrati sedež obrnite proti sebi (slika 16).

Praden otroka posadite v otroški varnostni sedež, pritisnite gumb za nastavev zadrževalnih





pasov (D) in istočasno primite oba zadrževalna pasova otroškega varnostnega sedeža pod ramenskim delom ter ju povlecite proti sebi, da ju popustite (slika 17).

S pritiskom na rdeč gumb (slika 18) odprite zaponko (F) zadrževalnih pasov otroškega varnostnega sedeža in zadrževalna pasova povlecite navzven (slika 19A).

Jezička sponke namestite v ustrezni odprtini ob prevleki (sliki 19B); tako boste otroka lažje namestili.

Otroka namestite v otroški varnostni sedež.

OPOZORILO! Vedno se prepričajte, da otrok sedi s hrbtom ob hrbtnem naslonjalu otroškega varnostnega sedeža in da je mednožni pas nameščen pravilno.

Pravilno namestite mednožni pas, nato primite pasova in jezička sestavite ter vstavite v sponko. (slika 20). Jezička najprej sestavite, nato ju potisnite v sponko, da se glasno zaskočita (slika 21). Za zagotavljanje varnosti sta jezička zasnovana tako, da se en sam ne more sprostiti.

Za nastavitve ustrezne napetosti zadrževalnih pasov otroškega varnostnega sedeža povlecite trak za nastavitve zadrževalnih pasov (E) (slika 22) toliko, da se zadrževalna pasova ustrezno prilagodita telesu otroka.

OPOZORILO! Pasova se morata dobro prilegati otroku, vendar ga ne smeta premočno stiskati: na višini ramen morata biti toliko ohlapna, da lahko med pas in otrokovo ramo vstavite prst.

OPOZORILO! Preverite, da zadrževalna pasova nista zvitata.

Otroški varnostni sedež obrnite tako, da gleda nazaj.

Ta položaj omogoča opazovanje otroka med vožnjo prek ustreznega ogledala.

OPOZORILO! Pred uporabo s površine ogledala odstranite zaščitno folijo.

OPOZORILO! Od rojstva do 6 kg oz. 60 cm uporabljajte DODATNO BLAZINO.

6. UPORABA OTROŠKEGA VARNOSTNEGA SEDEŽA, OBRNJENEGA NAPREJ (16 mesecev – 105 cm)

OPOZORILO! Naprej obrnjen sedež lahko uporabljate zgolj po 16. mesecu starosti.

Za nastavitve višine pasu in naslona za glavo otroškega varnostnega sedeža glejte 7. poglavje.

Preden otroka posadite v otroški varnostni sedež, pritisnite gumb za nastavitve zadrževalnih pasov (D) in istočasno primite oba zadrževalna pasova otroškega varnostnega sedeža pod ramenskim delom ter ju povlecite proti sebi, da ju popustite (slika 17).

S pritiskom na rdeč gumb (slika 18) odprite zaponko (F) zadrževalnih pasov otroškega varnostnega sedeža in zadrževalna pasova povlecite navzven (slika 19A).

Jezička sponke namestite v ustrezni odprtini ob prevleki (sliki 19B); tako boste otroka lažje namestili.

Otroka namestite v otroški varnostni sedež.

OPOZORILO! Vedno se prepričajte, da otrok sedi s hrbtom ob hrbtnem naslonjalu otroškega varnostnega sedeža in da je mednožni pas nameščen pravilno.

Pravilno namestite mednožni pas, nato primite pasova in jezička sestavite ter vstavite v sponko. (slika 20). Jezička najprej sestavite, nato ju potisnite v sponko, da se glasno zaskočita (slika 21). Za zagotavljanje varnosti sta jezička zasnovana tako, da se en sam ne more sprostiti.

Za nastavitve ustrezne napetosti zadrževalnih pasov otroškega varnostnega sedeža povlecite trak za nastavitve zadrževalnih pasov (Q) (slika 22) toliko, da se zadrževalna pasova ustrezno prilagodita telesu otroka.

OPOZORILO! Pasova se morata dobro prilegati otroku, vendar ga ne smeta premočno stiskati: na višini ramen morata biti toliko ohlapna, da lahko med pas in otrokovo ramo vstavite prst.

OPOZORILO! Preverite, da zadrževalna pasova nista zvitata.

OPOZORILO! Za obračanje otroškega varnostnega sedeža naprej uporabite vzvod za sprostitve (E) in sedež obrnite naprej, da se slišno zaskoči (slika 23).

7. NASTAVITEV NASLONA ZA GLAVO IN PASOV

Višino naslona za glavo in zadrževalnih pasov lahko z nastavitvenim obročkom naslona za glavo (F) hkrati nastavite na 8 različnih položajev.

OPOZORILO! Naslon za glavo je pravilno nastavljen, ko pasova izhajata iz hrbtnega naslona na višini otrokovih ramen (slika 24). Za nastavitve višine nastavitveni obroček (F) nad naslonom za glavo (slika 25) povlecite navzgor, dokler ne dosežete





želene lege; ko dosežete zeleno lego, obroček sprostite in naslon za glavo pomikajte, dokler ne zaslišite zaskoka, ki potrjuje njegov priklop.

Za nastavitve napetosti zadrževalnih pasov otroškega varnostnega sedeža povlecite trak za nastavitve (Q) (slika 26) zadrževalnih pasov toliko, da se zadrževalna pasova ustrezno prilagodita telesu otroka.

OPOZORILO! Pasova se morata dobro prilegati otroku, vendar ga ne smeta premočno stiskati: na višini ramen morata biti toliko ohlapna, da lahko med pas in otrokovo ramo vstavite prst.

8. NASTAVITEV NAKLONA OTROŠKEGA VARNOSTNEGA SEDEŽA

Otroški varnostni sedež omogoča 4 različne stopnje naklona.

Za nastavljanje naklona otroškega varnostnega sedeža povlecite vzvod za nastavljanje naklona (J) (slika 27).

Za čim lažji postopek nastavljanja naklona priporočamo, da to delate z otroškim varnostnim sedežem v srednjem položaju.

9. NAMEŠČANJE BOČNEGA VARNOSTNEGA SISTEMA

Bočni varnostni sistem je naprava, ki se namesti na strani vrat za maksimalno zaščito v primeru stranskega trka.

Za nameščanje vstavite konec v odprtino na strukturi otroškega sedeža, nato pa pritisnite sredinski del in ga zavrtite (slika 28).

10. VGRAJENO OGLEDALO

Otroški varnostni sedež je opremljen z ogledalom, ki med vožnjo omogoča pregled nad položajem otroka; naklon ogledala lahko nastavite z lahkim pritiskom nanj (slika 29).

11. VZDRŽEVANJE

Za čiščenje in vzdrževanje izdelka mora poskrbeti odrasla oseba.

Pranje prevleke.

Tekstilno prevleko otroškega varnostnega sedeža je mogoče v celoti sneti in jo oprati ročno ali v pralnem stroju pri 30 °C. Pri pranju upoštevajte navodila z našitka na prevleki.



Pranje v pralnem stroju pri 30 °C.



Beljenje s klorom ni dovoljeno.



Sušenje v stroju ni dovoljeno.



Likanje ni dovoljeno.



Kemično čiščenje ni dovoljeno.

Nikoli ne uporabljajte abrazivnih čistil ali topil. Prevekle ne sušite strojno, temveč jo obesite mokro, ne da bi jo oželi.

Prevleko lahko zamenjate izključno s tako, ki jo je odobril proizvajalec, saj je sestavni del otroškega varnostnega sedeža in kot taka varnostni element.

OPOZORILO! Otroškega Varnostnega sedeža nikoli ne uporabljajte brez prevleke, da ne bi ogrozili varnosti otroka.

Če želite prevleko sneti, sledite naslednjemu postopku:

pritisnite gumb za nastavitve pasov in istočasno pod ramenskim delom primate oba pasova otroškega varnostnega sedeža ter ju povlecite proti sebi, da ju popustite;

pasova odpnite s pritiskom na rdeči gumb na sponki;

odstranite prevleko z dveh kljuk pod sedežem blizu gumba za nastavitve naklona (slika 30); sprostite pritiskača ob sredi naslona za hrbet ter izvlecite jezičke iz rež na sedežu (slika 31). Da odstranjevanje zaključite, najprej odstranite naslon za glavo; začnite zgoraj (slika 32). Odstranjevanje zaključite tako, da izvlečete spodnji del zavihka (slika 33).

Čiščenje plastičnih in kovinskih delov

Za čiščenje plastičnih delov oziroma delov iz lakirane pločevine uporabljajte le vlažno krpo. Nikoli ne uporabljajte abrazivnih čistil ali topil. Gibljivih delov otroškega varnostnega sedeža ne mažite.

PREVERJANJE OHRANJENOSTI SESTAVNIH DELOV

Svetujemo vam, da redno preverjate ohranjenost naslednjih delov:

- Prevleke: prepričajte se, da polnilo ne izhaja iz prevleke. Preverite ohranjenost šivov, ki ne smejo biti pretrgani.





- pasovi: na predelih nastavitvenega traku, mednožnega pasu, ramenskih trakov in v predelu ploščice za nastavitev pasov preverite, da obloga ni obrabljena ali da zadrževalna pasovna nista poškodovana ali oguljena.
 - plastični deli: preverite ohranjenost vseh plastičnih delov, na katerih ne sme biti očitnih poškodb ali razbarvanih predelov.
- OPOZORILO!** Če opazite, da je otroški varnostni sedež deformiran ali močno obrabljen, ga zamenjajte: tak varnostni sedež verjetno ne zagotavlja več prvotne varnosti.

SHRANJEVANJE IZDELKA

Ko otroški varnostni sedež ni nameščen v vozilu, vam svetujemo, da ga hranite v suhem prostoru, daleč od virov toplote ter ga zaščitite pred prahom, vlago in neposredno sončno svetlobo.

12. OPOZORILO GLEDE ELEKTRIČNIH DELOV

- Za zamenjavo baterije: odvijte vijak na hrbtni strani ogledala, odprite pokrov, iz odprtine odstranite izpraznjeno baterijo, vstavite novo baterijo, pri čemer bodite pozorni na to, da jo vstavite v ustrezen položaj glede na polarnost, namestite pokrov in povsem privijte vijak (slika 34).
- Baterije sme zamenjati zgolj odrasla oseba.
- Uporabite 3-V baterijo CR 2032, podobno tipu, priporočenem za uporabo tega izdelka.
- Baterije in orodje ves čas hranite izven dosega otrok.
- Izpraznjene baterije vedno odstranite iz izdelka, da preprečite poškodbe zaradi morebitnega puščanja tekočin.
- Izpraznjenih baterij ne mečite v ogenj in jih ne puščajte v okolju; odložiti jih morate med ločene odpadke.
- Če iz baterij pušča tekočina, jih nemudoma zamenjajte, pri čemer skrbno očistite odprtino za baterijo; če ste z rokami prišli stik s tekočino, jih temeljito operite. Baterije, ki puščajo, vedno nemudoma zavrzite: lahko povzročijo opekline ali druge vrste poškodb.
- Preprečite, da bi električni deli prišli v stik z vodo ali tekočinami; vdor vode bo poškodoval električno vezje.



TA IZDELEK JE SKLADEN Z EVROPSKO DIREKTIVO 2006/66/ES, s trenutno veljavno različico. Simbol prekrizanega smetnjaka na baterijah ali njihovi

embalaži pomeni, da je treba baterije ob koncu njihove življenjske dobe zavreči ločeno od gospodinjstkih odpadkov. Odnesti jih je treba v zbirno mesto ali jih oddati prodajalcu pri nakupu novih sorodnih polnilnih ali nepolnilnih baterij. Kemijski znaki (Hg za živo srebro, Cd za kadmij, Pb za svinec), natisnjeni pod prečrtanim smetnjakom na kolesih, označujejo tip snovi v bateriji. Uporabnik je odgovoren za to, da baterije ob koncu njihove življenjske dobe odnese na ustrezno zbirno mesto, kjer jih predelajo in reciklirajo. Če baterije zbiramo pravilno kot ločene odpadke, jih je mogoče reciklirati, predelati in ekološko zavreči; to prispeva k preprečevanju morebitnih negativnih učinkov na okolje in zdravje ljudi ter omogoča reciklažo materialov, ki jih vsebujejo baterije. Neustrezno odlaganje izdelka lahko škoduje okolju in zdravju ljudi. Za podrobnejše informacije o razpoložljivih sistemih zbiranja se obrnite na lokalno ustanovo za predelavo odpadkov ali na prodajalno, kjer je bila naprava kupljena.

13. ODSTRANJEVANJE IZDELKA MED ODPADKE

Ko otroški varnostni sedež ne ustreza več originalnim varnostnim standardom, ga ne uporabljajte več ter ga ustrezno zavrzite med odpadke. Pri tem vedno upoštevajte okoljske predpise, ki veljajo v vaši državi.

GARANCIJA

Garancija za ta izdelek velja za vse okvare, ki so nastale kot posledica običajne uporabe v skladu z navodili za uporabo. Garancija zato ne velja v primeru poškodb, ki so nastale kot posledica nepravilne uporabe, obrabe ali nesreče. Za čas trajanja garancije si, kjer so na voljo, preberite ustrezna določila iz nacionalne zakonodaje države naplaka.



SK AroundU

NÁVOD NA POUŽITIE VELMI DÔLEŽITÉ! PREČÍTAJTE SI HNEĎ

UPOZORNENIE! PRED POUŽITÍM ODSTRÁŇTE A ZLIKVIDUJTE VŠETKY PLASTOVÉ VRECKÁ A OBALOVÉ MATERIÁLY A UCHOVÁVAJTE ICH MIMO DOSAHU DETÍ. TIETO PREDMETY ODPORÚČAME ZLIKVIDOVAŤ V SÚLADE S PLATNÝMI PREDPISMI VO VHODNEJ ZBERNI ZABEZPEČUJÚCEJ TRIEDENIE ODPADU.

- Táto detská autosedačka bola schválená v súlade s nariadením ECE R 129 pre prepravu detí s výškou od 40 do 105 cm.
- Opatrenia na nastavenie detskej autosedačky môže aplikovať iba dospelá osoba.
- Každá krajina má vlastné zákony a predpisy týkajúce sa bezpečnosti pri preprave detí vo vozidle. Ak chcete získať podrobnejšie informácie, odporúčame vám obrátiť sa na miestne orgány.
- Nikomu nedovoľte, aby tento produkt používal bez toho, aby si najprv prečítal pokyny.
- Riziko vážneho poranenia dieťaťa narastá nielen pri nehodách, ale aj za iných okolností (napr.: prudkom brzdení atď.), pokiaľ sa dôsledne nedodržiavajú tieto pokyny:
- Tento produkt je výslovne určený na použitie ako detská autosedačka; nie je určený na použitie doma.
- Žiadna autosedačka nezaručuje úplnú bezpečnosť dieťaťa v prípade dopravnej nehody, ale jej používanie znižuje riziko vážneho ublíženia na zdraví alebo rizika úmrtia.
- Autosedačku používajte vždy správne nastavenú, a to aj v prípade jazdy na krátke vzdialenosti. Nepoužívanie autosedačky ohrozuje bezpečnosť vášho dieťaťa. Overte si najmä, či je pás detskej autosedačky dostatočne napnutý, či nie je skrútený alebo či sa nenachádza v nesprávnej polohe.
- V prípade nehody, akokoľvek malej, alebo náhodného pádu sa môže autosedačka poškodiť, hoci poškodenie voľným okom nevidieť, je potrebné autosedačku vymeniť.

- Nepoužívajte autosedačky z druhej ruky: môžu mať skryté štrukturálne závady, ktoré nie sú viditeľné voľným okom, ale môžu ohroziť bezpečnosť výrobu.
- Detskú autosedačku nepoužívajte, pokiaľ je poškodená, deformovaná, nadmerne opotrebovaná, či pokiaľ chýbajú akékoľvek jej časti, pretože môžu byť ohrozené jej pôvodné bezpečnostné funkcie.
- Tento produkt sa nesmie žiadnym spôsobom meniť ani upravovať, pokiaľ takéto zmeny a úpravy neschválil výrobca. Neinštalujte na túto autosedačku príslušenstvo, náhradné diely alebo komponenty, ktoré vám nedodal výrobca alebo ktoré neboli schválené výrobcom.
- Nepoužívajte nič - vankúše, deky atď - aby ste oddelili detskú autosedačku od sedadla vozidla či na oddelenie dieťaťa od detskej autosedačky: v prípade nehody by autosedačka nemusela správne fungovať.
- Skontrolujte, či nie sú medzi detskou autosedačkou a sedadlom vozidla alebo medzi detskou autosedačkou a dverami vsunuté nejaké predmety.
- Skontrolujte, či sú sedadlá vozidla (sklopné, výklopné alebo otočné) dobre uchytené.
- V zadnom priestore vozidla neprepravujte voľné alebo nezaistené predmety či batožinu: v prípade nehody alebo prudkého zabrzdzenia by mohli spôsobiť pasažierom zranenie.
- Nedovoľte deťom, aby sa hrali so súčiastkami alebo časťami detskej autosedačky.
- Nikdy nenechávajte dieťa vo vozidle samotné, môže to byť nebezpečné!
- Nikdy neprepravujte v detskej autosedačke viac ako jedno dieťa.
- Ubezpečte sa, že všetci pasažieri vo vozidle majú pre svoju vlastnú bezpečnosť po celý čas jazdy pripútané bezpečnostné pásy. V prípade nehody alebo náhleho zbrzdzenia by totiž mohli poraniť dieťa.
- **UPOZORNENIE!** Keď detskú autosedačku nastavujete, ubezpečte sa, aby sa žiadne pohyblivé diely nedostali do styku s vašim dieťaťom.
- Počas jazdy, predtým, než začnete nastavovať detskú autosedačku, alebo pred umiestnením dieťaťa, odstavte vozidlo na bezpečné miesto.



- Pravidelne kontrolujte, či si dieťa neotvorila sponu bezpečnostného pásu na detskej autosedačke a či sa nehraje s žiadnym jeho dielom.
- Pri jazde nedávajte dieťaťu potraviny ani súľízatky, nanuky či iné potraviny na paličkách: v prípade nehody alebo prudkého zabrzdzenia by sa mohlo zranit.
- Počas dlhej cesty sa odporúča robiť časté prestávky: dieťa sa v detskej autosedačke ľahko unaví a potrebuje sa hybať. Dieťa odporúčame do autosedačky dávať a dávať ho z nej von na strane obrubníka.
- Z výrobku neodstraňujte logá ani štičky.
- Nevystavujte detskú autosedačku dlhšej expozícii na slnku: mohlo by dôjsť ku zmene farieb materiálov a textílií.
- Pokiaľ vozidlo necháte na slnku, skontrolujte, či jednotlivé diely detskej autosedačky nie sú príliš horúce: Ak áno, predtým, než usadíte dieťa nechajte autosedačku vychladnúť, aby nedošlo k popáleniu dieťaťa.
- Firma Artsana nenesie zodpovednosť za nevhodné použitie výrobku a za použitie výrobku, ktoré je v rozpore s týmto návodom na použitie.

NÁVOD NA POUŽITIE

1. KOMPONENTY
2. VLASTNOSTI PRODUKTU
3. OBMEDZENIA A POŽIADAVKY TÝKAJÚCE SA POUŽÍVANIA PRODUKTU A SEDADLA VO VOZIDLE
4. INŠTALÁCIA DETSKEJ AUTOSEDAČKY
5. POUŽÍVANIE DETSKEJ AUTOSEDAČKY OTOČENEJ V PROTI SMERE JAZDY (40 – 105 cm) A UMIESTNENIE DIEŤAŤA
6. POUŽÍVANIE DETSKEJ AUTOSEDAČKY OTOČENEJ V SMERE JAZDY (16 mesiacov – 105 cm) A UMIESTNENIE DIEŤAŤA
7. NASTAVENIE OPIERKY HLAVY A PÁSOV
8. NASTAVENIE SKLONU DETSKEJ AUTOSEDAČKY
9. INŠTALÁCIA BOČNÉHO BEZPEČNOSTNÉHO SYSTÉMU
10. ZABUDOVANÉ ZRKADLO
11. ÚDRŽBA
12. VAROVANIE - ELEKTRICKÉ DIELY
13. LIKVIDÁCIA PRODUKTU

1. KOMPONENTY

- obr. A
- A. Opierka hlavy
 - B. Ramenné polstrovanie
 - C. Pásky popruhu detskej autosedačky
 - D. Tlačidlo na nastavenie pásov
 - E. Popruh pre nastavenie pásov
 - F. Krúžok na nastavenie opierky hlavy
 - G. Spona na zstvorenie/otvorenie pásov
 - H. Kryt
 - I. Polstrovanie medzinožnej časti
 - J. Tiahlo polohovania detskej autosedačky
 - K. Indikátor polohy sklonu
 - L. Zmenšovací vankúš
 - M. Zrkadlo
 - N. Vizualna a akustická výstraha Top Tether
 - O. Bočný bezpečnostný systém

obr. B

- P. Gombik otočenia detskej autosedačky
- Q. Uvoľňovacie tlačidlo pre nastavenie v smere/protismere jazdy

obr. C

- R. Konektory Isofix
- S. Tlačidlá na pripevnenie/uvolnenie systému Isofix
- T. Top Tether
- U. Skoba Top Tether

2. VLASTNOSTI PRODUKTU

- Táto detská autosedačka bola schválená v súlade s nariadením ECE R 129 pre prepravu detí s výškou od 40 do 105 cm ($\leq 16,5$ kg).

UPOZORNENIE

Jedná sa o pokročilý systém zadržania dieťaťa typu „i-Size“. Je schválený v súlade s nariadením č. 129 pre používanie vo vozidlách na sedadlách kompatibilných so systémom „i-Size“ podľa informácií výrobcu vozidla v návode na použitie vozidla. V prípade pochybností sa poraďte s výrobcom alebo predajcom detského zadržavacieho systému. Pokročilý systém zadržania dieťaťa typu „i-Size“ je určený predovšetkým na použitie na sedadlách kompatibilných so systémom „i-Size“, pokiaľ je detský zadržavací systém nainštalovaný v súlade s pokynmi výrobcu vozidla.



Tento pokročilý detský zadržiavací systém sa dá používať na akékoľvek sedadlo vozidla vybavené systémom Isofix s Top Tether.

3. OBMEDZENIA A POŽIADAVKY TÝKAJÚCE SA POUŽÍVANIA PRODUKTU A SEDADLA VO VOZIDLE

UPOZORNENIE! Striktne dodržiavajte nasledujúce obmedzenia a požiadavky na používanie týkajúce sa výrobku a sedadla vozidla: v opačnom prípade nie je možné zabezpečiť požadovanú bezpečnosť.

Túto detskú autosedačku je možné nainštalovať tak, aby bola otočená proti smeru jazdy vozidla. AroundU nainštalujte tak, aby bola otočená proti smeru jazdy vozidla v prípade dieťaťa s výškou od 40 cm do 105 cm. Detskú autosedačku je treba vždy nainštalovať v proti smere jazdy až do veku 15 mesiacov dieťaťa.

DŮLEŽITÉ: Detskú autosedačku nepoužívajte otočenú v smere jazdy, pokiaľ dieťa nie je staršie ako 15 mesiacov.

Spoločnosť Chicco odporúča používať autosedačku AroundU otočenú v proti smere jazdy čo najdlhšie.

UPOZORNENIE! Pokiaľ je dieťa na prednom sedadle otočené v protismere jazdy, deaktivujte airbag spolujazdca.

UPOZORNENIE! Pokiaľ je dieťa umiestnené na prednom sedadle s autosedačkou otočenou dopredu v smere jazdy a pokiaľ je sedadlo v maximálne zasunutej polohe, aktivujte airbag spolujazdca.

4. INŠTALÁCIA DETSKEJ AUTOSEDAČKY Aktivácia zvukového výstražného zariadenia Top Tether

Na aktiváciu zvukového výstražného zariadenia Top Tether odstráňte kryt batérie na zadnej strane zrkadla (pozrite obrázok 34) a odstráňte priehľadnú fóliu, ktorá vyčnieva z krytu.

V balení je detská autosedačka otočená dopredu.

Pre jednoduchú inštaláciu odporúčame umiestniť detskú autosedačku do polohy otočenej dozadu.

Gombík otáčania detskej autosedačky (P) otočte a súčasne otočte sedačku smerom k sebe

(obr. 1). Teraz s pomocou uvoľňovacej páčky (Q) nastavte sedačku do polohy otočenej dopredu, dokiaľ sa neozve KLIKNUTIE, keď správne zapadne na miesto (obr. 2).

Z polohy pre uskladnenie uvoľnite skobu Top Tether (U) z polohy spojenia (obr. 3). Akonáhle sa uvoľní, zvukové výstražné zariadenie (N) vyšle akustickú výstrahu, ktorá bude pokračovať, dokiaľ nebude inštalácia správne dokončená. Úplne vytiahnite obidva konektory Isofix stlačením tlačidiel (S) (obr. 4).

Zapnite oba konektory ISOFIX (R) na príslušné skoby ISOFIX na sedadle medzi chrbtovou opierkou a sedadlom (obr. 5). Keď konektory zapadnú na miesto, ozve sa „kliknutie“ a príslušný indikátor sa zmení na zelený.

Detskú autosedačku pevne zatlačte proti chrbtovej opierke vozidla (obr. 6).

UPOZORNENIE! Potiahnite detskú autosedačku smerom k sebe, aby ste sa ubezpečili, že je správne nainštalovaná na oboch stranách. Rovnako skontrolujte, či sa detská autosedačka dokonale opiera o chrbtovú opierku vozidla. Detská autosedačka je úplne umiestnená AŽ po inštalácii Top Tether.

UPOZORNENIE! Pre informácie o mieste uchytenia Top Tether detskej autosedačky k vozidlu si prečítajte používateľskú príručku k vozidlu. Tento bod upevnenia je označený špeciálnym štítkom (obr. 7) a nájdete ho na miestach vyznačených na obrázkoch 8a – 8b – 8c – 8d.

UPOZORNENIE! Skontrolujte, že používate špeciálne vytvorený Top Tether. Nemýľte si ho s okom používaným na vešanie tašiek (obr. 9).

UPOZORNENIE! Zasuňte Top Tether medzi vrchnú časť chrbtovej opierky sedadla a opierku hlavy. Nikdy nezasúvajte Top Tether ponad opierku hlavy v automobile (obr. 10-11).

Po nájdení bodu zapnutia doňho zapnite Top Tether (U).

Silným ťahom nastavte dĺžku pásu Top Tether, ťahajte, dokým nie je pevne utiahnutý (obr. 12). Keď je pás správne utiahnutý, indikátor umiestnený nad zrkadlom sa zmení na zelený (N) a zvuková výstraha sa vypne (obr. 13).

Nadbytočnú časť pásu zrolujte a pripevnite ho s pomocou suchého zipsu (obr. 14).



5. POUŽÍVÁNIE DETSKEJ AUTOSEDAČKY V POLOHE OTOČENEJ PROTI SMERY JAZDY (40 cm – 105 cm)

UPOZORNENIE: Jediné povolené polohy pri jazde vozidla je otočenie v smere alebo protismere jazdy (obr. 15).

UPOZORNENIE: Detskú autosedačku je treba vždy nainštalovať otočenú v protismere jazdy až do veku 15 mesiacov dieťaťa.

Gombík otáčania detskej autosedačky (P) otočte a súčasne otočte sedačku smerom k sebe (obr. 16).

Skôr ako usadíte dieťa, stlačte tlačidlo nastavenia pásov (D) a súčasne uchopíte obidva pásy detskej autosedačky pod ramennými ochranami a ťahom k sebe ich uvoľnite (obr. 17).

Otvorte sponu (F) pásov detskej autosedačky stlačením červeného tlačidla (obr. 18) a rozťahnite pásy smerom von (obr. 19A).

Vsuňte jazýčky spony do príslušných otvorov, ktoré sa nachádzajú na bokoch krytu (obr. 19B); to uľahčí usadenie dieťaťa.

Umiestnenie dieťaťa do detskej autosedačky.

UPOZORNENIE! Vždy sa ubezpečte, že dieťa sedí s chrbtom opretým o chrbtovú opierku detskej autosedačky a či je popruh do rozkroku správne umiestnený.

Správne umiestnite popruh do rozkroku, potom vezmite pás a spojte dva jazýčky na sponu. (obr. 20). Spojte oba jazýčky a pevne ich zatlačte do spony, dokiaľ sa nezozve kliknutie (obr. 21). Na zabezpečenie bezpečnosť sú dva jazýčky spony vyrobené tak, aby sa nemohol uvoľniť iba jeden či aby sa neuvolňovali postupne.

Na nastavenie správneho utiahnutia bezpečnostného pása na detskej autosedačke potiahnite nastavovací pás (E) (obr. 22) popruhu, dokiaľ pásy popruhu správne neprilahnú na telo dieťaťa.

UPOZORNENIE! Pásy musia byť dostatočne napnuté a musia dobre priliehať k telu dieťaťa, ale nie príliš: pokiaľ sa medzi popruh a ramená dieťaťa vojde prst, znamená to, že je správne utiahnutý.

UPOZORNENIE! Skontrolujte, či pás nie je skrútený.

Detskú autosedačku otočte do polohy proti smeru jazdy vozidla.

V tejto konfigurácii sa môžete za jazdy na dieťa

dívať s pomocou príslušného zrkadla.

UPOZORNENIE: Pred použitím odstráňte z povrchu zrkadla ochrannú fóliu.

UPOZORNENIE: ZMENŠOVACÍ VANKUŠ sa používa od narodenia do 6 kg - 60 cm.

6. POUŽÍVÁNIE DETSKEJ AUTOSEDAČKY V POLOHE OTOČENEJ V SMERE JAZDY (16 mesiacov – 105 cm)

UPOZORNENIE: Inštalácia v polohe otočenej v smere jazdy vozidla je povolená až vo veku od 16 mesiacov.

Na nastavenie výšky pása a opierky hlavy detskej autosedačky pozrite kapitolu 7.

Skôr ako usadíte dieťa, stlačte tlačidlo nastavenia pásov (D) a súčasne uchopíte obidva pásy detskej autosedačky pod ramennými ochranami a ťahom k sebe ich uvoľnite (obr. 17). Otvorte sponu (F) pásov detskej autosedačky stlačením červeného tlačidla (obr. 18) a rozťahnite pásy smerom von (obr. 19A).

Vsuňte jazýčky spony do príslušných otvorov, ktoré sa nachádzajú na bokoch krytu (obr. 19B); to uľahčí usadenie dieťaťa.

Umiestnenie dieťaťa do detskej autosedačky.

UPOZORNENIE! Vždy sa ubezpečte, že dieťa sedí s chrbtom opretým o chrbtovú opierku detskej autosedačky a či je popruh do rozkroku správne umiestnený.

Správne umiestnite popruh do rozkroku, potom vezmite pás a spojte dva jazýčky na sponu. (obr. 20). Spojte oba jazýčky a pevne ich zatlačte do spony, dokiaľ sa nezozve kliknutie (obr. 21). Na zabezpečenie bezpečnosť sú dva jazýčky spony vyrobené tak, aby sa nemohol uvoľniť iba jeden či aby sa neuvolňovali postupne.

Na nastavenie správneho utiahnutia bezpečnostného pása na detskej autosedačke potiahnite nastavovací pás (Q) (obr. 22) popruhu, dokiaľ pásy popruhu správne neprilahnú na telo dieťaťa.

UPOZORNENIE! Pásy musia byť dostatočne napnuté a musia dobre priliehať k telu dieťaťa, ale nie príliš: pokiaľ sa medzi popruh a ramená dieťaťa vojde prst, znamená to, že je správne utiahnutý.

UPOZORNENIE! Skontrolujte, či pás nie je skrútený.

UPOZORNENIE Na otočenie detskej autose-



dačky do polohy otočenej dopredu použite uvoľňovací páčku (E) a sedačku nastavte do polohy otočenej dopredu, dokiaľ sa neozve kliknutie, keď správne zapadne na miesto (obr. 23).

7. NASTAVENIE OPIERKY HLAVY A PÁSOV

Výška opierky hlavy a zadržiavacieho popruhu sa dá súčasne nastaviť do 8 rôznych polôh s pomocou nastavovacieho krúžku opierky hlavy (F).

UPOZORNENIE! Pre správne nastavenie musí byť opierka hlavy umiestnená tak, aby pásy chrbtovej opierky vychádzali vo výške ramien dieťaťa (obr. 24). Pre nastavenie výšky potiahnite nastavovací krúžok (F), ktorý sa nachádza nad opierkou hlavy (obr. 25), dokiaľ nedosiahnete požadovanú polohu; následne uvoľnite krúžok a pridržiavajte opierku hlavy až kým nie je počuť cvaknutie, ktoré potvrdí zasunutie.

Na nastavenie správneho bezpečnostného popruhu na detskej autosedačke potiahnite nastavovací pás (E) (obr. 26) popruhu, dokiaľ pásy popruhu správne neprilahnú na telo dieťaťa.

UPOZORNENIE! Pásy musia byť dostatočne napnuté a musia dobre priliehať k telu dieťaťa, ale nie príliš; pokiaľ sa medzi popruh a ramená dieťaťa vojde prst, znamená to, že je správne utiahnutý.

8. NASTAVENIE SKLONU DETSKEJ AUTOSEDAČKY

Detskú autosedačku je možné nakloniť do 4 polôh.

Pre nastavenie sklonu detskej autosedačky potiahnite páčku sklonu (J) (obr. 27).

Abý bola operácia naklonenia čo najjednoduchšia, odporúčame ju realizovať, keď je detská autosedačka v strednej polohe.

9. INŠTALÁCIA BOČNÉHO BEZPEČNOSTNÉHO SYSTÉMU

Bočný bezpečnostný systém je zariadenie nainštalované na boku dverí pre maximálnu ochranu v prípade bočného nárazu.

Pre jeho inštaláciu vsuňte koniec do otvoru v konštrukcii, potom zatlačte strednú časť a otočte ju (obr.28).

10. ZABUDOVANÉ ZRKADLO

Detská autosedačka je vybavená zrkadlom,

ktoré umožňuje kontrolovať polohu dieťaťa za jazdy; sklon zrkadla je možné nastaviť jemným zatlačením naň (obr. 29).

11. ÚDRŽBA

Čistenie a údržbu výrobku musí vykonávať len dospelá osoba.

Čistenie potahu.

Potah detskej autosedačky je snímateľný a je možné ho prať ručne alebo v práčke pri teplote 30 °C. Pri praní sa riadte pokynmi uvedenými na štítku potahu.



Pranie v práčke pri teplote 30 °C.



Nebieliť



Nesušiť v sušičke



Nežehliť



Nečistiť suchým čistením

Nikdy nepoužívajte abrazívne prostriedky a rozpúšťadlá. Nesušte potah v sušičke a nechajte ho vyschnúť bez toho, aby ste ho žmýkali v rukách. Textilný potah sa môže vymeniť iba za potah schválený výrobcom, pretože tvorí neoddeliteľnú súčasť detskej autosedačky a predstavuje tak jeden z jeho bezpečnostných prvkov.

UPOZORNENIE! Autosedačku nesmiete používať bez potahu, aby ste neohrozili bezpečnosť dieťaťa.

Ak chcete sňať potah, riadte sa nasledujúcimi pokynmi:

Stlačte tlačidlo nastavenia zadržiavacieho popruhu a súčasne uchopte oba pásy detskej autosedačky v úrovni pod ramennými ochranami a ťahajte ich smerom k sebe tak, aby sa uvoľnili;

Bezpečnostný popruh uvoľníte stlačením červeného tlačidla na sponě;

Stiahnite kryt z dvoch skôb pod sedadlom v blízkosti tlačidla sklonu (obr. 30);

Uvoľníte stlačné gombíky uprostred opierky chrbta a vytiahnite všetky jazýčky zasunuté do príslušných otvorov sedadla (obr. 31).

Na dokončenie odstránenia vytiahnite zhora opierku hlavy (obr. 32); Odstránenie dokončíte

vytiahnutím dolnej časti klapky (obr. 33).

Čistenie plastových alebo kovových častí
Na čistenie plastových alebo lakovaných kovových častí používajte len navlhčenú handričku. Nikdy nepoužívajte abrazívne prostriedky a rozpúšťadlá.

Pohyblivé časti detskej autosedačky sa nesmú žiadeným spôsobom masť.

KONTROLA INTEGRITY JEDNOTLIVÝCH ČASTÍ

Odporúča sa pravidelne kontrolovať integritu a opotrebovanosť nasledujúcich častí:

- textilný poťah: skontrolujte, či čalúnenie nevychádza cez švy. Skontrolujte stav švov: vždy musia byť neporušené a nepoškodené.
- pásy: skontrolujte, či nedochádza k rozvlákneniu tkaniny poťahu a opotrebeniu hrúbky bezpečnostného pásu autosedačky v oblasti nastavovacieho pásu, lonového pásu, v ramennej časti a v oblasti príchytky nastavenia bezpečnostného pásu autosedačky.
- prvky z plastu: skontrolujte stav opotrebenia všetkých častí z plastu, na ktorých nesmú byť viditeľné žiadne známky poškodenia alebo odfarbenia.

UPOZORNENIE! V prípade, ak je sedačka zdeformovaná alebo značne opotrebovaná, je potrebné ju vymeniť: mohla by stratiť originálne vlastnosti bezpečnosti.

SKLADOVANIE PRODUKTU

Ak nie je sedačka nainštalovaná v aute, odporúča sa skladovať ju na suchom mieste, ďaleko od zdrojov tepla, prachu, vlhka a priameho slnečného žiarenia.

12. VAROVANIE - ELEKTRICKÉ DIELY

- Pre výmenu batérie: uvoľnite skrutky na zadnej strane zrkadla, otvorte kryt, odstráňte vybité batérie z priestoru, vložte nové batérie a nezabudnite dodržať správnu polaritu batérie, znovu nasadte kryt a úplne utiahnite skrutky (obr. 34).
- Batérie smie vymieňať iba dospelá osoba.
- Použitú 3V batériu typu CR 2032 podobného typu odporúčame pre používanie výrobku.
- Batérie a náradie udržiajte mimo dosah detí.

- Ploché batérie z výrobku vždy odstráňte, aby sa zabránilo prípadným únikom kvapaliny, aby sa výrobok nepoškodil.
- Vybité batérie nevhadzujte do ohňa ani ich nevyhadzujte do prostredia; je treba ich zlikvidovať v rámci triedeného odpadu.
- Pokiaľ z batérie vyteká kvapalina, okamžite ju vymeňte a priestor na batérie nezabudnite vyčistiť; pokiaľ sa ruky dostanú do styku s kvapalinou, starostlivo si ich umyte. Batérie, z ktorých vyteká kvapalina, vždy okamžite zlikvidujte: môžu spôsobiť popáleniny či iné typy poranení.
- zabráňte tomu, aby sa elektrické diely dostali do styku s vodou či inými kvapalinami; preniknutie vody poškodí elektronické obvody.



TENTO VÝROBK JE V SÚLADE SO SMERNICOU EU 2006/66/ES v znení neskorších predpisov. Symbol prečiarknutého odpadkového koša na batériách

alebo na obale výrobku znamená, že na konci ich životnosti je treba ich zlikvidovať oddelene od domáceho odpadu a buď ich odovzdať na mieste triedeného zberu odpadu alebo vrátiť predajcovi pri kúpe podobných dobýjajúcich či nedobýjajúcich batérií. Chemické symboly (Hg pre ortuť, Cd pre kadmium, Pb pre olovo), ktoré sú vytlačené pod symbolom prečiarknutého odpadkového koša označujú typ látky, ktorý batéria obsahuje. Používateľ je povinný batérie na konci ich životnosti odovzdať na špecializovanom mieste zberu triedeného odpadu, aby boli riadne spracované a recyklované. V prípade správneho zberu vybitých batérií v rámci triedeného odpadu, je možné ich správne ekologicky recyklovať, spracovať a zlikvidovať; tým sa zabráni negatívnemu dopadu ja životné prostredie a ľudské zdravie a prispieva k recyklácii látok, ktoré batérie obsahujú. Nesprávna likvidácia výrobku používateľom môžu poškodiť životné prostredie a ľudské zdravie. Podrobnejšie informácie, týkajúce sa systémov zberu, ktoré sú k dispozícii, získate v stredisku miestnej služby likvidácie odpadu alebo v obchode, v ktorom ste výrobok kúpili.



13. LIKVIDÁCIA PRODUKTU

Keď detská autosedačka prestane vyhovovať originálnym bezpečnostným normám, prestaňte ju používať a zlikvidujte ju v príslušnej zberni. Pri likvidácii autosedačky je vždy potrebné dodržať pravidlá a predpisy na ochranu životného prostredia platné v krajine používania autosedačky.

ZÁRUKA

Na výrobok sa poskytuje záruka, pokiaľ ide o akúkoľvek chybu týkajúcu sa zhody výrobku pri bežných podmienkach použitia, tak, ako je to uvedené v návode na použitie. Záruka preto neplatí v prípade škody spôsobenej nesprávnym používaním, opotrebením alebo nepredvídanými udalosťami. Dĺžku trvania záruky na chyby týkajúce sa zhody výrobku upravujú konkrétne národné právne predpisy platné v krajine, kde bol výrobok zakúpený.



AroundU

UPUTE ZA UPORABU VRLO VAŽNO! ODMAH PROČITAJTE

UPOZORENJE! PRIJE UPORABE SKINITE I UKLONITE MOGUĆE PLASTIČNE VREĆICE I SVE DIJELOVE KOJI ČINE AMBALAŽU PROIZVODA ILI IH U SVAKOM SLUČAJU DRŽITE DALEKO OD DOHVATA DJECE. PREPORUČUJEMO DA TE ELEMENTE ODLOŽITE ODVOJENO, SUKLADNO VAŽEĆIM ZAKONIMA.

- Ova autosjedalica je homologirana prema sigurnosnom standardu ECE R129 za prijevoz djece visine između 40 cm i 105 cm.
- Autosjedalicu treba podesiti isključivo odrasla osoba.
- Svaka zemlja ima svoje zakone i različite uredbe o sigurnosti za prijevoz djece u automobilu. Stoga savjetujemo da za više informacija kontaktirate lokalna tijela.
- Izbjegavajte da autosjedalicu rabi osoba koja nije pročitala upute.
- Rizik od ozbiljnih ozljeda djeteta - ne samo u slučaju prometne nesreće nego i u drugim okolnostima (npr. naglo kočenje itd.) - povećava se ako se strogo ne pridržavate uputa navedenih u ovom priručniku.
- Proizvod je namijenjen isključivo uporabi kao autosjedalica, a ne za kućnu uporabu.
- Potpunu sigurnost djeteta u slučaju nesreće ne može jamčiti niti jedna autosjedalica, ali uporaba ovog proizvoda smanjuje rizik od teških ozljeda ili smrti.
- Uvijek rabite autosjedalicu, pravilno postavljenu, čak i za kratka putovanja. U suprotnom će sigurnost djeteta biti ugrožena. Posebice provjerite jesu li pojasevi prikladno zategnuti, te da nisu zapetljani ili neispravno postavljani.
- Nakon čak i lakše prometne nesreće autosjedalicu treba zamijeniti jer je ona možda zadobila oštećenja koja nije uvijek moguće vidjeti golim okom.
- Nemojte koristiti rabljene autosjedalice: njihova konstrukcija bi mogla biti oštećena, a da se to ne vidi golim okom, kao i sigurnost

koju one pružaju.

- Nemojte rabiti autosjedalicu ako je oštećena, deformirana, prekomjerno istrošena ili nedostaje bilo koji njezin dio: može biti da je izgubila izvorna sigurnosna obilježja.
- Nemojte vršiti nikakve izmjene niti dodavanja na proizvodu bez odobrenja proizvođača. Nije dopuštena ugradnja opreme, rezervnih dijelova niti sastavnih dijelova koje proizvođač sjedalice ne isporučuje i ne odobri.
- Nemojte rabiti nikakve umetke, kao npr. jastuke ili pokrivače, kako biste podigli autosjedalicu od sjedala u vozilu ili dijete od autosjedalice: u slučaju prometne nesreće autosjedalica možda neće ispravno funkcionirati.
- Provjerite da između autosjedalice i automobilskog sjedala ili autosjedalice i vrata nema nikakvih predmeta.
- Provjerite jesu li sjedala vozila (preklapna, s nagibnim položajima ili okretna sjedala) dobro pričvršćena.
- Provjerite da se ne prevoze predmeti ili prtljaga koji nisu sigurno pričvršćeni ili namješteni, pogotovo na polici prtljažnika vozila: u slučaju nesreće ili naglog kočenja mogli bi ozlijediti putnike.
- Nemojte dozvoliti da se druga djeca igraju s komponentama i dijelovima autosjedalice.
- Nemojte nikada ostavljati dijete samo u automobilu, to može biti opasno!
- Nemojte prevoziti više od jednog djeteta u autosjedalici.
- Provjerite rabe li svi putnici u vozilu vlastiti sigurnosni pojas, kako zbog vlastite sigurnosti tako i da za vrijeme putovanja - u slučaju nesreće ili naglog kočenja - ne bi ozlijedili dijete.
- **UPOZORENJE!** Prilikom podešavanja autosjedalice uvjerite se da pomoćni dijelovi ne dolaze u dodir s tijelom djeteta
- Za vrijeme vožnje, prije nego što izvršite podešavanja na autosjedalici ili na djetetu, zaustavite vozilo na sigurnom mjestu.
- Povremeno provjeravajte da dijete ne otvori kopču za spajanje sigurnosnog pojasa autosjedalice te da ne ošteti njene dijelove.
- Izbjegavajte davati djetetu hranu tijekom putovanja, a naročito lizalice, sladolede ili drugu hranu na štapiću. U slučaju prometne nesreće ili naglog kočenja, moglo bi se ozlijediti.
- Za vrijeme dugih putovanja savjetujemo da

se često zaustavljate: dijete se lako umara u autosjedalici i ima potrebu da se pokrene. Savjetujemo da dijete uđe u automobil i izađe iz njega sa strane nogostupa.

- Nemojte skidati etikete i oznake s proizvoda.
- Izbjegavajte da autosjedalica bude dugo izložena suncu: to bi moglo dovesti do promjene boje materijala i tkanina.
- U slučaju da je vozilo stajalo na suncu, prije nego što dijete stavite na autosjedalicu provjerite da se pojedini dijelovi nisu pregrijali: u tom slučaju ostavite ih da se ohlade prije nego što dijete spustite na autosjedalicu kako ga ne biste opekli.
- Tvrtka Artsana se oslobađa svake odgovornosti u vezi s neprikladnom uporabom proizvoda i bilo kojom drugom uporabom koja nije u skladu s ovim uputama.

UPUTE ZA UPORABU

1. DIJELOVI
2. KARAKTERISTIKE PROIZVODA
3. OGRANIČENJA I UVJETI UPORABE KOJI SE ODNOSU NA PROIZVOD I NA SJEDALO U AUTOMOBILU
4. POSTAVLJANJE AUTOSJEDALICE
5. UPORABA AUTOSJEDALICE OKRENUTE SUPROTNO OD SMJERA VOŽNJE (40 – 105 cm) I SMJEŠTANJE DJETETA
6. UPORABA AUTOSJEDALICE OKRENUTE U SMJERU VOŽNJE (od 16 mjeseci do 105 cm) I SMJEŠTANJE DJETETA
7. PODEŠAVANJE NASLONA ZA GLAVU I POJASEVA
8. PODEŠAVANJE NAGIBA SJEDALA
9. POSTAVLJANJE BOČNOG SIGURNOSNOG SUSTAVA (SIDE SAFETY SYSTEM)
10. INTEGRIRANO ZRCALO
11. ODRŽAVANJE
12. UPOZORENJA ZA ELEKTRIČNE DIJELOVE
13. ODLAGANJE PROIZVODA

1. DIJELOVI

Slika A

- A. Naslon za glavu
- B. Rameni štitnici
- C. Pojasevi autosjedalice
- D. Gumb za podešavanje pojaseva
- E. Traka za podešavanje pojaseva

- F. Prsten za podešavanje naslona za glavu
- G. Kopča za zakopčavanje/otkopčavanje pojaseva
- H. Navlaka
- I. Podstavljen dio za noge
- J. Polugica za podešavanje nagiba autosjedalice
- K. Indikator položaja za nagib
- L. Umetak
- M. Zrcalo
- N. Vizualni i zvučni signalizator gornjeg pojasa
- O. Side Safety System (Bočni sigurnosni sustav)

Slika B

- P. Gumb za okretanje autosjedalice
- Q. Ručica za deblokiranje prijelaza suprotno od smjera/u smjeru vožnje

Sl. C

- R. Isofix konektori
- S. Gumbi za kačenje/otkačivanje sustava Isofix
- T. Gornji pojas (Top Tether)
- U. Kukica za gornji pojas

2. KARAKTERISTIKE PROIZVODA

- Ova autosjedalica je homologirana prema sigurnosnom standardu ECE R129 za prijevoz djece visine između 40 cm i 105 cm ($\leq 16,5$ kg).

NAPOMENA

Ovo je napredni sustav za držanje djeteta "i-Size". Homologiran je prema Pravilniku br. 129 za uporabu na sjedalima vozila koja su "kompatibilna sa sustavima i-Size" kako je naveo proizvođač vozila u priručniku za uporabu automobila. Ako niste sigurni, obavijestite se kod proizvođača ili prodavača sustava zašтите djeteta.

Napredni sustavi za držanje djeteta i-Size proučavani su uglavnom za uporabu na sjedalima "kompatibilnim sa sustavima i-Size", ako su napredni sustavi za držanje djeteta postavljeni u skladu s uputama proizvođača vozila.

Ovaj napredni sustav za držanje djeteta može se rabiti na bilo kojem automobilskom sjedalu koje ima sustav Isofix s gornjim pojasom ("Top Tether").

3. OGRANIČENJA I UVJETI UPORABE KOJI SE ODNOSU NA PROIZVOD I NA SJEDALO U AUTOMOBILU

UPOZORENJE! Strogo se pridržavajte sljedećih ograničenja i uvjeta uporabe koji se odnose na



proizvod i na sjedalo u automobilu, u suprotnom sigurnost se ne jamči.

Ovu autosjedalicu možete postaviti u smjeru suprotnom od smjera kretanja vozila ili u smjeru kretanja vozila.

Ako je dijete visoko između 40 cm i 105 cm, autosjedalicu AroundU postavite okrenutu suprotno od smjera vožnje. Autosjedalica mora biti obavezno postavljena u smjeru suprotnom od smjera vožnje do 15 mjeseci

UPOZORENJE: autosjedalicu nemojte rabiti postavljenu u smjeru vožnje prije nego što dijete navrší 15 mjeseci.

Tvrtka Chicco savjetuje uporabu autosjedalice AroundU postavljene suprotno od smjera vožnje što je dulje moguće.

UPOZORENJE! Isključite zračni jastuk suvozača kad se dijete nalazi na prednjem sjedalu automobila i okrenuto suprotno od smjera vožnje.

UPOZORENJE! Uključite zračni jastuk suvozača kada se dijete nalazi na prednjem sjedalu automobila u smjeru vožnje u položaju što je više moguće stavljenom prema naslonu za leđa.

4. POSTAVLJANJE AUTOSJEDALICE

Aktiviranje zvučnog signalizatora gornjeg pojasa.

Kako biste aktivirali zvučni signalizator gornjeg pojasa morate skinuti zaštitu baterije koja se nalazi u stražnjem dijelu zrcala (vidi sliku 34) tako da izvučete prozirnu foliju koja viri iz poklopčića.

Autosjedalica je u pakiranju namještena za uporabu u smjeru vožnje.

Radi lakšeg postavljanja savjetujemo da sjedište autosjedalice namjestite okrenuto suprotno od smjera vožnje.

Okrenite gumb za okretanje autosjedalice (P) i istovremeno okrenite sjedište prema sebi (sl. 1). Sad pomoću ručice za deblokiranje (Q) okrenite sjedište suprotno od smjera vožnje, sve dok ne čujete "klak" koji označava da se zakačilo (sl. 2). Počevši od položaja za spremanje, oslobodite kukicu gornjeg pojasa (U) iz njezinog sjedišta (sl. 3). Čim se signalizator (N) otkači, oglasit će se zvučnim signalom koji će se prekinuti tek kad se postavljanje pravilno dovrši.

Potpuno izvucite oba konektora Isofix pomoću gumbova (S) (sl. 4).

Zakačite oba konektora Isofix (R) za odgovarajuće spojeve ISOFIX na sjedalu automobila, između naslona za leđa i sjedišta (sl. 5). Kada čujete karakterističan "klik", znači da su se konektori zakačili i njihovi indikatori će se prebaciti na zeleno.

Snažno gurnite autosjedalicu do naslona za leđa u automobilu (sl. 6).

UPOZORENJE! Povlačeći autosjedalicu prema sebi uvjerite se da je ona pravilno prikachena s obje strane. Istovremeno provjerite prijanja li autosjedalica savršeno za naslon za leđa u automobilu.

Postavljanje autosjedalice će biti dovršeno SAMO i jedino kad se postavi gornji pojas.

UPOZORENJE! U priručniku s uputama za automobil pronađite točku kačenja gornjeg pojasa autosjedalice. Ta točka kačenja je označena odgovarajućom etiketom (sl. 7) a može se nalaziti u položajima koji se vide na slikama 8a - 8b - 8c - 8d.

UPOZORENJE! Provjerite je li sidrište koje se koristi za gornji pojas ono predviđeno. Nemojte ga pobrkati s prstenom za pričvršćivanje prtljage (sl. 9).

UPOZORENJE! Provucite gornji pojas između gornjeg dijela naslona za leđa sjedala u automobilu i naslona za glavu. Nemojte nikad provlačiti gornji pojas iznad naslona za glavu u automobilu (sl. 10-11).

Nakon što ste utvrdili točku sidrenja, spojite kukicu (U) gornjeg pojasa.

Snažno povucite traku kako biste podesili dužinu gornjeg pojasa i zategnuli ga (sl. 12). Pravilnu zategnutost potvrđuje zelena boja signalizatora (N) smještenog iznad zrcala (sl. 13), uz istovremeni prekid oglašavanja zvučnog signala.

Namotajte višak trake i učvrstite ga odgovarajućim filcom (sl. 14).

5. UPORABA AUTOSJEDALICE OKRENUTE SUPROTNO OD SMJERA VOŽNJE (40 – 105 cm)

UPOZORENJE: dok je vozilo u pokretu, jedini dopušteni položaji su suprotno od smjera vožnje i u smjeru vožnje (sl. 15).

UPOZORENJE: Postavljanje autosjedalice u smjeru suprotnom od smjera vožnje je oba-





vezno do 15 mjeseci starosti djeteta. Okrenite gumb za okretanje autosjedalice (P) i istovremeno okrenite sjedište prema sebi (sl. 16). Prije stavljanja djeteta, pritisnite gumb za podešavanje pojaseva (D) i istodobno uhvatite dva pojasa auto-sjedalice ispod ramenih štitnika te ih povucite ka sebi kako biste ih popustili (sl. 17). Otkopčajte kopču (G) pojaseva autosjedalice pritiskom na crveni gumb (sl. 18) i produžite pojaseve prema vani (sl. 19A). Namjestite jezičke kopče u odgovarajuće rupice koje se nalaze na boku navlake (sl. 19B); to će olakšati smještanje djeteta. Namjestite dijete na autosjedalicu.

UPOZORENJE! Uvijek provjerite sjedi li dijete tako da mu tijelo dobro prijanja za naslon za leđa autosjedalice i je li dio koji razdvaja noge pravilno namješten.

Pravilno namjestite dio koji razdvaja noge, uhvatite pojaseve i spojite dva jezička kopče (sl. 20). Odlučno gurnite dva međusobno spojena jezička kopče u kopču, sve dok ne čujete vrlo glasni "klik" (sl. 21). Kako bi se jamčila njihova sigurnost, dva jezička kopče su projektirana tako da nije moguće zakačiti samo jednog ili jednog po jednog.

Kako biste zategnuli pojaseve autosjedalice povlačite traku za podešavanje E pojaseva sve dok pojasevi ne budu dobro prijanjali za tijelo djeteta (sl. 22).

UPOZORENJE! Pojasevi moraju biti dobro zategnuti i prijanjati uz dijete, ali ne mnogo: u visini ramena treba biti mjesta da se između pojasa i ramena djeteta uvuče jedan prst.

UPOZORENJE! Provjerite da se pojasevi nisu zapetljali.

Okrenite autosjedalicu kako biste je namjestili suprotno od smjera vožnje.

U ovoj konfiguraciji dijete tijekom vožnje možete nadzirati putem odgovarajućeg zrcala.

UPOZORENJE: prije uporabe skinite zaštitnu foliju s površine zrcala

UPOZORENJE: UMETAK treba rabiti od rođenja do 6 kg - 60 cm.

6. UPORABA AUTOSJEDALICE OKRENUTE U SMJERU VOŽNJE (od 16 mjeseci do 105 cm)

UPOZORENJE: postavljanje u smjeru vožnje

moguće je tek nakon dobi od 16 mjeseci.

O podešavanju visine pojaseva i naslona za glavu autosjedalice pogledajte u 7. poglavlju. Prije stavljanja djeteta, pritisnite gumb za podešavanje pojaseva (D) i istodobno uhvatite dva pojasa auto-sjedalice ispod ramenih štitnika te ih povucite ka sebi kako biste ih popustili (sl. 17). Otkopčajte kopču (G) pojaseva autosjedalice pritiskom na crveni gumb (sl. 18) i produžite pojaseve prema vani (sl. 19A).

Namjestite jezičke kopče u odgovarajuće rupice koje se nalaze na boku navlake (sl. 19B); to će olakšati smještanje djeteta.

Namjestite dijete na autosjedalicu.

UPOZORENJE! Uvijek provjerite sjedi li dijete tako da mu tijelo dobro prijanja za naslon za leđa autosjedalice i je li dio koji razdvaja noge pravilno namješten.

Pravilno namjestite dio koji razdvaja noge, uhvatite pojaseve i spojite dva jezička kopče (sl. 20). Odlučno gurnite dva međusobno spojena jezička kopče u kopču, sve dok ne čujete vrlo glasni "klik" (sl. 21). Kako bi se jamčila njihova sigurnost, dva jezička kopče su projektirana tako da nije moguće zakačiti samo jednog ili jednog po jednog.

Kako biste zategnuli pojaseve autosjedalice povlačite traku za podešavanje Q pojaseva sve dok pojasevi ne budu dobro prijanjali za tijelo djeteta (sl. 22).

UPOZORENJE! Pojasevi moraju biti dobro zategnuti i prijanjati uz dijete, ali ne mnogo: u visini ramena treba biti mjesta da se između pojasa i ramena djeteta uvuče jedan prst.

UPOZORENJE! Provjerite da se pojasevi nisu zapetljali.

UPOZORENJE: da biste autosjedalicu mogli okrenuti u smjeru vožnje morate pomoću ručice za deblokiranje (E) okrenuti sjedište u smjeru vožnje sve dok ne čujete "klak" koji označava da se zakačilo (sl. 23).

7. PODEŠAVANJE NASLONA ZA GLAVU I POJASEVA

Visinu naslona za glavu i pojaseva možete istodobno podesiti u 8 različitih položaja pomoću prstena za podešavanje naslona za glavu (F).

UPOZORENJE! Za ispravno podešavanje, naslon za glavu mora biti namješten tako da





pojasevi izlaze iz naslona za leđa u visini ramena djeteta (sl. 24). Kako biste obavili podešavanje, povlačite prema gore prsten za podešavanje (F) smješten iznad naslona za glavu (sl. 25) sve dok ne dostignete željeni položaj; sada pustite prsten i pomjerajte naslon za glavu sve dok ne čujete klik, što je znak da se on pravilno zakači. Za zatezanje pojaseva autosjedalice, povucite traku za podešavanje pojaseva (E) (sl. 26) sve dok pojasevi dobro ne prionu na tijelo djeteta.

UPOZORENJE! Pojasevi moraju biti dobro zategnuti i prijanjati uz dijete, ali ne mnogo: u visini ramena treba imati mjesto da se između pojasa i ramena djeteta uvuče jedan prst.

8. PODEŠAVANJE NAGIBA SJEDALA

Nagib autosjedalice se može podesiti u 4 položaja. Kako biste promijenili nagib trebate povući polugicu za podešavanje nagiba autosjedalice (J - sl. 27).

Da podešavanje nagiba bude lakše, savjetujemo da to obavljate dok je autosjedalica u središnjem položaju.

9. POSTAVLJANJE BOČNOG SIGURNOSNOG SUSTAVA (SIDE SAFETY SYSTEM)

Bočni sigurnosni sustav ("Side Safety System") je naprava koju se postavlja na strani vrata kako bi se jamčila bolja zaštita u slučaju bočnog udara. Kako biste je postavili morate uvući kraj u otvor na strukturi, pritisnuti središnji dio i okrenuti ga (sl.28).

10. INTEGRIRANO ZRCALO

Autosjedalica ima jedno zrcalo koje omogućava kontroliranje djetetovog položaja tijekom vožnje; laganim pritiskom na samo zrcalo moguće je podesiti njegov nagib (sl. 29).

11. ODRŽAVANJE

Održavanje i čišćenje autosjedalice mora izvršiti jedino odrasla osoba.

Čišćenje navlake.

Navlaka autosjedalice može se skinuti i oprati ručno ili u perilici rublja na 30 °C. Za pranje slijedite upute koje su navode na etiketi navlake.



Pranje u perilici na 30°C



Ne bijeliti



Ne sušiti u sušilici



Ne glačati



Ne prati kemijski

Ne koristiti abrazivna sredstva za čišćenje ili otapala. Ne centrifugirati navlaku i ostaviti je da se osuši bez ožimanja.

Navlaku možete zamijeniti isključivo navlakom koju je odobrio proizvođač, budući je sastavni dio auto-sjedalice te dakle sigurnosni element.

UPOZORENJE! Autosjedaлицu se ne smije nikad koristiti bez navlake, kako se ne bi ugrozila sigurnost djeteta.

Za skidanje navlake postupite kako slijedi: pritisnite gumb za podešavanje pojaseva i istodobno uhvatite dva pojasa autosjedalice ispod ramenih štitnika te ih povucite prema sebi kako biste ih popustili;

otkopčajte sigurnosni pojas pritiskom na crveni gumb na kopčici;

izvucite navlaku iz dviju kukica koje se nalaze ispod sjedišta i kod gumba za podešavanje nagiba (sl. 30);

otkačite gumbe na pritisak u središnjem dijelu naslona za leđa izvlačeći sve jezičke uvučene u odgovarajuće procepe na sjedištu (sl. 31).

dovršite svlačenje naslonom za glavu, počevši odozgo (sl. 32); dovršite radnju izvlačenjem donjeg kraja preklapnog dijela (sl. 33).

Čišćenje plastičnih ili metalnih dijelova Plastične ili metalne lakirane dijelove čistite samo vlažnom krpom. Nemojte nikad koristiti abrazivna sredstva za čišćenje ili otapala.

Pokretne dijelove autosjedalice ne smijete ni na koji način podmazivati.

KONTROLA CJELOVITOSTI DIJELOVA

Preporučujemo redovito provjeravanje cjelovitosti i stanja istrošenosti komponenata koje slijede.

- navlaka: provjerite da ne izlazi podstava ili da se ne dolazi do kidanja njenih dijelova. Provjerite stanje šavova koji moraju uvijek biti cjeloviti.





- pojasevi: provjerite da nije došlo do vidljivog oslabljenja tekstilne strukture sa smanjenjem debljine trake za podešavanje, dijela koji razdvaja noge, štitnika ramena i u području ploče za podešavanje pojaseva.
- plastični dijelovi: provjerite stupanj istrošenosti svih plastičnih dijelova koji ne smiju pokazivati vidljive znakove oštećenja ili gubitka boje.

UPOZORENJE! U slučaju oštećenja, deformacije ili velike istrošenosti autosjedalice, morate je zamijeniti: može biti da je izgubila izvorna sigurnosna obilježja.

ČUVANJE PROIZVODA

Kad autosjedalica nije postavljena u automobilu, preporučujemo da je čuvate na suhom mjestu, daleko od izvora topline i zaštićenu od prašine, vlage te izravne sunčeve svjetlosti.

12. UPOZORENJA ZA ELEKTRIČNE DIJELOVE

- Za zamjenu baterije: popustite vijak na poklopčiću koji se nalazi na stražnjem dijelu zrcala, otvorite poklopčić, izvadite praznu bateriju iz njezinog prostora i stavite novu bateriju pazeći na ispravan polaritet, ponovno namjestite poklopčić i do kraja zategnite vijak (sl. 34).
- Zamjenu baterije mora uvijek vršiti odrasla osoba.
- Rabite bateriju CR 2032 od 3 V jednaku preporučenom tipu za rad ovog proizvoda.
- Baterije ili eventualne alate nemojte ostavljati na dohvata djece.
- Uvijek izvadite prazne baterije iz proizvoda kako biste izbjegli da tekućina iscuri iz njih i ošteti proizvod.
- Prazne baterije nemojte bacati u vatru ili u okoliš, nego ih odložite u odgovarajuće kutije za odvojeno sakupljanje.
- U slučaju da iz baterija počne istjecati tekućina, odmah ih zamijenite pazeći da očistite njihovo kućište te dobro operite ruke u slučaju dodira s tekućinom koja je iscurjela. Odmah bacite baterije iz kojih istječe tekućina: mogu uzrokovati opekline ili druge ozljede.
- Pazite da električni dijelovi ne dođu u dodir s vodom ili tekućinama: prodiranje vode može oštetiti elektronički krug.



OVAJ PROIZVOD JE U SKLADU S DIREKTIVOM EU 2006/66/EZ i naknadnim izmjenama.

Simbol prekržižene kante za otpad na baterijama ili na ambalaži proizvoda označava da - budući da se s njima treba postupati odvojeno od kućnog otpada - se njih na kraju njihovog korisnog vijeka ne smije odlagati kao komunalni otpad, nego ih treba odnijeti u reciklažno dvorište ili ponovno predati prodavaču prilikom kupnje novih ekvivalentnih, punjivih i ne punjivih baterija. Eventualni kemijski simbol Hg, Cd, Pb ispod prekržižene kante za otpad označava vrstu tvari koju baterija sadrži: Hg = živa, Cd = kadmij, Pb = olovo. Korisnik je obavezan predati baterije u reciklažno dvorište na kraju njihovog uporabnog vijeka kako bi se mogle preraditi i reciklirati. Adekvatnim odvojenim sakupljanjem istrošenih baterija, namijenjenih za recikliranje, preradu i zbrinjavanje na ekološki prihvatljiv način, doprinosi se izbjegavanju nepovoljnih utjecaja na okoliš i zdravlje te se potiče recikliranje tvari u bateriji. Ilegalno zbrinjavanje proizvoda od strane korisnika može nanijeti štetu okolišu i narušiti zdravlje ljudi. Za detaljnije informacije o načinima prikupljanja, obratiti se lokalnoj službi odgovornoj za gospodarenje otpadom, ili prodajnom mjestu na kojemu je uređaj kupljen.

13. ODLAGANJE PROIZVODA

Kad se dostigne predviđeni rok uporabe autosjedalice, treba prekinuti s njezinom uporabom i odložiti je u otpad. Radi zaštite okoliša, odvojite različite vrste otpada sukladno zakonskim propisima na snazi u vlastitoj zemlji.

JAMSTVO

Jamčimo za ispravnost proizvoda ukoliko se isti koristi u normalnim uvjetima korištenja predviđenim u uputama za uporabu. Jamstvo neće važiti u slučaju šteta nastalih uslijed neispravnog korištenja, istrošenosti ili slučajnih događaja. Tijekom razdoblja važenja jamstva, upućuje se da se za nedostatke konzultiraju posebne odredbe važećih nacionalnih standarda koje se primjenjuju u državi u kojoj je proizvod kupljen, ako takve postoje.



AroundU

A KÉSZÜLÉK HASZNÁLATA FONTOS TUDNIVALÓ! FELTÉTLENÜL OLVASSA EL

FIGYELEM! HASZNÁLAT ELŐTT TÁVOLÍTSON EL MINDEN MŰANYAG ZACSKÓT ÉS CSOMAGOLÓ-ANYAGOT, HOGY A GYERMEKEK NE FÉRHESSE-NEK HOZZÁ. JAVASOLJUK, HOGY A HATÁLYOS JOGSZABÁLYOKNAK MEGFELELŐEN, EZEKET AZ ANYAGOKAT EGY ERRE A CÉLRA KIALAKÍTOTT HOLLADÉKGYŰJTŐ PONTON HELYEZZE EL.

- A gyermekülés megfelel a 40 - 105 cm magasságú gyermekek szállításáról szóló ECE R 129 szabályozásnak.
- A gyermekülés beállítását kizárólag felnőtt személy végezheti.
- Országoként eltérőek a gyermekek személyautóban való biztonságos szállításának szabályai. Ezért tanácsos bővebb információért a helyi hatóságokat megkeresni.
- Ne engedje, hogy a terméket olyan személyek használják, akik nem olvasták el ezt az útmutatót!
- A gyermekét érő súlyos sérülések kockázata nem csak a balesetek esetén hanem egyéb körülmények között is megnőhet (hirtelen fékezés, stb.), ha nem tartja be az alábbi utasításokat.
- A termék kifejezetten személyautóba való gyermekülésnek készült; Nem való beltéri használatra.
- Egyik gyermekülés sem tudja teljes mértékben garantálni a gyermeke biztonságát baleset esetén, azonban jelen termék használata csökkenti a súlyos sérülés vagy a haláleset kockázatát.
- Minden esetben, még rövid utak esetén is megfelelő módon beszerelve használja a gyermekülést. Ha nem így tesz, kockáztatja a gyermek épségét. Különösen arra fordítson figyelmet, hogy a biztonsági öv feszes legyen, ne legyen összecsavarodva vagy helytelen pozícióban!
- Balesetet követően, még ha kisebb is, a gyermekülést ki kell cserélni, hiszen lehetséges

hogy az megsérült és ezen sérülések nem feltétlenül észlelhetők csupasz szemmel.

- Ne használjon másodkézből való gyermekülést: Szabad szemmel nem észlelhető károk lehetnek a szerkezetében, ezért a termék biztonsága nem szavatolt.
- Ne használjon sérült, deformálódott, túlzott mértékben elhasznált vagy alkatrészeket hiányoló gyermekülést, hiszen azok biztonsági funkciói korlátozottak lehetnek.
- A terméket semmilyen módon sem szabad átalakítani, kivéve, ha az átalakítást a gyártó jóváhagyta. Ne szereljen fel nem a gyártó által biztosított vagy jóváhagyott és a gyermeküléssel történő használatra szánt kiegészítőket pótalkatrészeket, vagy alkatrészeket.
- Ne tegyen semmit - párna, takaró, stb. - a gyermekülés a járműüléstől vagy a gyermek gyereküléstől történő elválasztása érdekében: ilyen esetekben, baleset esetén a gyermekülés nem feltétlenül fog megfelelően működni.
- Ügyeljen rá, hogy a gyermekülés és a járműülés, valamint a gyermekülés és a jármű ajtaja közé ne kerüljenek tárgyak.
- Bizonyosodjon meg róla, hogy a járműülés (összecsukható, dönthető vagy forgó) rögzítése megfelelő.
- Ne szállítson billegő vagy le nem rögzített tárgyakat vagy csomagokat a gépjármű kalaptartóján. Ezek balesetkor vagy hirtelen fékezésnél a bent ülőket megsebesíthetik.
- Ne engedje meg a gyermekeknek, hogy a gyermekülés alkatrészeivel vagy alkatrészlelemeivel játszanak.
- Soha ne hagyja a gyermeket egyedül a gépkocsiban, veszélyes lehet!
- Ne helyezzen egyenlő több gyermeket a gyermekülésbe.
- Bizonyosodjon meg róla, hogy az autóban utazók a saját biztonságuk érdekében becsatolták a biztonsági öveiket, valamint azért, mert baleset vagy hirtelen fékezés esetén kárt okozhatnak a gyermekben.
- **FIGYELMEZTETÉS!** A gyermekülés beállításánál ügyeljen arra, hogy semmilyen mozgó alkatrész ne legyen elérhető a gyermek számára!
- Ha a gyermekülés útközben beállítást igényel, először álljon meg a járművével egy biztonságos helyen.



- Időközönként ellenőrizze, hogy a gyermeke nem nyitotta-e ki a gyermekülés biztonsági övét, valamint, hogy nem járszík annak valamelyik alkatrészével.
- Utazás közben ne adjon enivalót gyermekének, legfőképpen nyalókát, gyümölcsös jégkrémet vagy egyéb pálcikás ételt: baleset vagy hirtelen fékezés esetén megsebesíthetik a gyermekét.
- Hosszú utazás során javasoljuk, hogy gyakran álljon meg: a gyermekek könnyen elfáradnak a gyermekülésben és megnő a mozgásigényük. Ajánlatos a gyermeket a járda felől betenni és kivenni a gyermekülésből.
- Ne távolítsa el a terméken található címkeket vagy logókat.
- Ne hagyja a gyermekülést napfényen hosszabb ideig: a napsütés megváltoztathatja az anyagok és szövetek színét.
- Ha a gyermekülést a napon hagyta, használat előtt ellenőrizze, hogy a gyermekülés egyes részei nem túl forróak-e: ha igen, várja meg, amíg kihűlnek, nehogy a gyermek égési sérülést szenvedjen!
- Az Artsana cég nem vállal felelősséget a termék nem rendeltetésszerű vagy a használati utasításban feltüntetettől eltérő használatára vonatkozóan.

A KÉSZÜLÉK HASZNÁLATA

1. ALKATRÉSZEK
2. TERMÉKJELLEMZŐK
3. A TERMÉK ÉS AZ AUTÓÜLÉS HASZNÁLATÁRA VONATKOZÓ FELTÉTELEK ÉS KORLÁTOZÁSOK
4. A GYERMEKÜLÉS BESZERELÉSE
5. A GYERMEKÜLÉS MENETIRÁNNYAL ELLENTÉTES HASZNÁLATA (40 – 105 cm) ÉS A GYERMEK ELHELYEZÉSE
6. A GYERMEKÜLÉS MENETIRÁNYBA NÉZŐ HASZNÁLATA (16 hónapos kor – 105 cm) ÉS A GYERMEK ELHELYEZÉSE
7. A FEJTÁMLA ÉS BIZTONSÁGI PÁNTOK BEÁLLÍTÁSA
8. A GYERMEKÜLÉS DÖLÉSSZÖGÉNEK BEÁLLÍTÁSA
9. AZ OLDALSÓ BIZTONSÁGI RENDSZER BESZERELÉSE
10. BEÉPÍTETT TÜKÖR
11. KARBANTARTÁS

12. FIGYELMEZTETÉSEK, ELEKTROMOS ALKATRÉSZEK

13. A TERMÉK HULLADÉKKÉNT TÖRTÉNŐ ELHELYEZÉSE

1. ALKATRÉSZEK

„A” ábra

A. Fejtámla

B. Vállpántok

C. Gyermekülés hámrendszerű övek

D. Biztonsági öv szabályozó gomb

E. Biztonsági öv szabályozó pánt

F. Fejtámla-magasság állító gyűrű

G. A pántok záró/nyitó csatja

H. Textilhuzat

I. Párnázott ágyékpánt

J. Ülédöntés-kar

K. Ülédöntöttség fokozatjelző

L. Szűkítőpárna

M. Tükör

N. Top Tether felsőheveder szín- és hangjelző

O. Oldalsó biztonsági rendszer

B ábra

P. Ülés elforgató gomb

Q. Kioldó kar az ülés elfordításához

C ábra

R. Isofix csatlakozók

S. Isofix rendszert működtető tologomb

T. Top Tether

U. Felső szíj kampója

2. TERMÉKJELLEMZŐK

- A gyermekülés megfelel a 40 - 105 cm magasságú ($\leq 16,5$ kg) gyermekek szállításához szóló ECE R 129 szabályozásnak.

FIGYELMEZTETÉS

Ez egy fejlett „i-Size” gyermekbiztonsági rendszer. A 129. sz. jogszabály alapján „i-Size compatible” (i-Size kompatibilis) ülésekkel rendelkező - a jármű gyártója által a jármű használati útmutatójában feltüntetett - járművekben használható. Kétség esetén vegye fel a kapcsolatot a gyermekbiztonsági rendszer gyártójával vagy a kereskedővel.

A fejlett “i-Size” gyermekbiztonsági rendszereket „i-Size-compatible” (i-Size kompatibilis)





járműüléseken, a jármű gyártójának utasításai alapján behelyezett módon történő használatra alakították ki.

Jelen fejlett gyermekbiztonsági rendszer valamennyi Top Top Tether felsőhevederrel ellátott Isofix rendszerrel felszerelt járműülésben használható.

3. A TERMÉK ÉS AZ AUTÓÜLÉS HASZNÁLATÁRA VONATKOZÓ FELTÉTELEK ÉS KORLÁTOZÁSOK

FIGYELEM! Szigorúan tartsa be a termék és az autóülés használatára vonatkozó alábbi feltételeket és korlátozásokat: ellenkező esetben a biztonság nem garantált.

Ezt a gyermekülést menetiránynak háttal is be lehet szerelni.

40 - 105 cm magasságú gyermekek esetében a menetiránnyal ellentétes irányba néző helyzetben szerelje be az AroundU gyermekülést. A gyermekülést 15 hónapos kornál fiatalabb gyermek számára kizárólag menetiránynak háttal szerelje be!

FONTOS, Kizárólag 15 hónapos vagy idősebb gyermekek esetében szerelje be a gyermekülést a menetiránnyal megegyező irányban.

A Chicco ajánlása alapján a lehető leghosszabb ideig használja az AroundU gyermekülést a menetiránnyal ellentétes irányban.

FIGYELEM! Kapcsolja ki a légszákot, ha a gyermek az első ülésben a menetiránnyal szemben ül.

FIGYELEM! Kapcsolja be az utasoldali légszákot, ha a gyermekülést menetiránnyal szemben szereli be az elülső utasülésre, illetve tegye a gyermekülést a lehető leghátrább!

4. A GYERMEKÜLÉS BESZERELÉSE A felsőheveder hangjelző készülékének aktiválása.

A felsőheveder hangjelző készülékének aktiválásához távolítsa el a tükör hátulján (lásd 34. ábra) található elemrekesz fedelét, eltávolítva a burkolatból kitüremkedő műanyag fóliát is.

Csomagoláskor a gyermekülés előre néz. Az egyszerű beszerelés érdekében ajánlatos a gyermekülést a menetiránnyal ellentétes irányban elhelyezni.

Forgassa el a gyermekülés forgató gombot (P), ezzel egy időben fordítsa az ülést maga felé (1. ábra). Ezt követően a kioldó kar (Q) segítségével forgassa el a gyermekülést a menetiránnyal megegyező irányba, amíg a megfelelő rögzítésre egy KATTANÁS figyelmezteti (2. ábra). A tárolási helyzetből kiindulva oldja ki a felsőheveder akasztót (U) a csatlakozó pozícióból (3. ábra). A kioldást követően a hangjelző készülék (N) hangjelzést ad ki egészen addig, amíg a telepítés megfelelően végbe nem megy.

Húzza ki teljes mértékben mindkét Isofix csatlakozót a gombok lenyomása mellett (S) (4. ábra). Rögzítse mindkét ISOFIX csatlakozót (R) a járműülésben, a háttámla és az ülés között található megfelelő ISOFIX akasztókba (5. ábra). A csatlakozók helyükre történő beillesztését követően „kattanás” hallható, valamint a jelzőfények zöldre váltanak.

Határozottan tolja neki a gyermekülést a háttámlának (6. ábra).

FIGYELEM! Húzza a gyermekülést maga felé, megbizonyosodva róla, hogy az mindkét oldalon megfelelően lett beillesztve. Továbbá ellenőrizze, hogy a gyermekülés tökéletesen illeszkedik a járműülés háttámlájához.

A gyermekülés beszerelése KIZÁRÓLAG a felsőheveder felszerelését követően fejeződik be.

FIGYELEM! A jármű használati utasításában keresse meg, hogy hol csatlakoztatható a gyermekülés Top Tether szíja az autóhoz. Ezen rögzítési pont egyedi címkével (7. ábra) került megjelölésre és a következő ábrákon látható helyeken található meg 8a – 8b – 8c – 8d.

FIGYELEM! Ellenőrizze, hogy azt Top Tether szíjat használja, amit kifejezetten erre terveztek. Ne keverje össze a csomagok felakasztására kialakított gyűrűvel (9. ábra)!

FIGYELEM! Vezesse át a felső szíjat az autóülés háttámlájának teteje és a gyermekülés fejtámasza között! Soha ne vezesse át a Top Tether szíjat az autóülés fejtámasza felett (10-11. ábra). A rögzítési pont beazonosítását követően csatlakoztassa a felsőheveder akasztót (U).

Az öv erővel történő meghúzásával állítsa be a felsőheveder öv hosszát, amíg az feszessé nem válik (12. ábra). A tükör felett található jelzőfény zöldre vált (N) valamint a hangjelzés megszűnik, amint a heveder megfelelően szorossá nem





válík (13. ábra).

Tekerje fel a felesleges övet, majd rögzítse azt a tépőzár segítségével (14. ábra).

5. A GYERMEKÜLÉS HASZNÁLATA A MENETIRÁNNYAL ELLENTÉTES IRÁNYBAN (40 – 105 cm)

FIGYELEM! Utazás közben a gyermekülés kizárólag a menetiránnyal megegyező vagy ellentétes irányba nézhet (15. ábra).

FIGYELEM! A gyermekülést 15 hónapos kornál fiatalabb gyermek számára kizárólag menetiránnyal háttal szerelje be!

Forgassa el a gyermekülés forgató gombot (P), ezzel egy időben fordítsa az ülést maga felé (16. ábra).

Mielőtt a gyermeket beülteti, nyomja meg a biztonságpánt-szabályozó gombot (D), és ezzel egy időben fogja meg a gyermekülés két biztonsági pántját a vállpántok alatt, és két kézzel húzza maga felé, hogy meglazítsa őket (17. ábra)!

Kapcsolja ki a gyermekülés pántjainak övcsatját (F) úgy, hogy lenyomja a piros gombot (18. ábra), és a biztonsági pántokat a kifelé húzza! (19A. ábra).

Illessze be a zárnyelvet a burkolat oldalán található megfelelő furatba (19B. ábra); ez a gyermeke elhelyezését is megkönnyíti.

Gyermekek behelyezése az ülésbe.

FIGYELEM! Minden esetben bizonyosodjon meg róla, hogy a gyermeke lábai háttámlának támaszkodnak, valamint, hogy az ágyékpánt megfelelően legyen elhelyezve.

Igazítsa meg az ágyékpántot, majd fogja meg a pántot és csatlakoztassa a zár két nyelvét. (20. ábra). Illessze össze a két nyelvet, majd határozottan nyomja be őket a zárba, amíg egy hangos kattantást nem hall (21. ábra). A biztonság biztosítása érdekében a két zárnyelv úgy lett kialakítva, hogy meggátolják egymás kioldódását, valamint egyesével történő kioldódását.

A gyermekülés biztonsági öv megfelelő feszességének beállításához húzza meg az öv állítható pántját (E) (22. ábra), amíg a pántok megfelelően nem illeszkednek a gyermek testéhez.

FIGYELEM! A pántok fogják a gyermeket, de

ne legyenek túl szorosak: A biztonsági öv akkor rendelkezik megfelelő feszességgel, ha be tudja illeszteni az egyik ujját a biztonsági öv és a gyermeke vállja közé.

FIGYELEM! Ellenőrizze, hogy a pántok nem csavarodtak-e meg!

Fordítsa el a gyermekülést a menetiránnyal ellentétes irányba.

Ily módon láthatóvá válík gyermeke vezetés közben a megfelelő tükrök segítségével.

FIGYELEM! Használat előtt távolítsa el a tükrök felületén található védőréteget

FIGYELEM! A SZÜKÍTŐPÁRNA szünetétől 6 kg - 60 cm-ig alkalmazható.

6. A GYERMEKÜLÉS HASZNÁLATA A MENETIRÁNNYAL MEGEGYEZŐ IRÁNYBAN (16 hónapos kor – 105 cm)

FIGYELEM! A menetiránnyal megegyező gyermekülés irány kizárólag 16 hónapos kor fölött engedélyezett.

Az öv magasságának, valamint a gyermekülés fejtámaszának beállításával kapcsolatos információért, tekintse meg a 7. fejezetet.

Mielőtt a gyermeket beülteti, nyomja meg a biztonságpánt-szabályozó gombot (D), és ezzel egy időben fogja meg a gyermekülés két biztonsági pántját a vállpántok alatt, és két kézzel húzza maga felé, hogy meglazítsa őket (17. ábra)!

Kapcsolja ki a gyermekülés pántjainak övcsatját (F) úgy, hogy lenyomja a piros gombot (18. ábra), és a biztonsági pántokat a kifelé húzza! (19A. ábra).

Illessze be a zárnyelvet a burkolat oldalán található megfelelő furatba (19B. ábra); ez a gyermeke elhelyezését is megkönnyíti.

Gyermekek behelyezése az ülésbe.

FIGYELEM! Minden esetben bizonyosodjon meg róla, hogy a gyermeke lábai háttámlának támaszkodnak, valamint, hogy az ágyékpánt megfelelően legyen elhelyezve.

Igazítsa meg az ágyékpántot, majd fogja meg a pántot és csatlakoztassa a zár két nyelvét. (20. ábra). Illessze össze a két nyelvet, majd határozottan nyomja be őket a zárba, amíg egy hangos kattantást nem hall (21. ábra). A biztonság biztosítása érdekében a két zárnyelv úgy lett kialakítva, hogy meggátolják egymás





kioldódását, valamint egyesével történő kapcsolódását.

A gyermekülés biztonsági öv megfelelő feszességének beállításához húzza meg az öv állítható pántját (Q) (22. ábra), amíg a pántok megfelelően nem illeszkednek a gyermek testéhez.

FIGYELEM! A pántok fogják a gyermeket, de ne legyenek túl szorosak: A biztonsági öv akkor rendelkezik megfelelő feszességgel, ha be tudja illeszteni az egyik ujját a biztonsági öv és a gyermeke válla közé.

FIGYELEM! Ellenőrizze, hogy a pántok nem csavarodtak-e meg!

FIGYELEM A gyermekülés menetiránnyal megegyező irányba történő elfordításához használja a kioldó kart (E) majd egészen addig forgassa, amíg a megfelelő rögzítésre egy kattánás figyelmezteti (23. ábra).

7. A FEJTÁMLA ÉS BIZTONSÁGI PÁNTOK BEÁLLÍTÁSA

A fejtámasz és a gyermekrögzítő háмок magassága egyidejűleg is beállítható 8 különböző pozícióba a fejtámasz beállító gyűrű segítségével (F).

FIGYELEM! A helyes beállítás érdekében a fejtámlát úgy kell szabályozni, hogy a pántok a gyermek vállmagasságában bújjanak elő a háttámlából (24. ábra). A magasság beállításához húzza meg a fejtámasz felett található beállító gyűrűt (F) (25. ábra) felfelé, amíg el nem éri a kívánt pozíciót; Ezután engedje el a gyűrűt és mozgassa tovább a fejtámlát, amíg egy kattánást nem hall. Ez jelzi, hogy a fejtámlát sikerült a megfelelő pozícióba rögzíteni.

A gyermekülés pántjainak feszesre állításához húzza meg a szabályozó szalagot (E) (26. ábra), amíg az övek jól fogják a gyermek testét!

FIGYELEM! A pántok fogják a gyermeket, de ne legyenek túl szorosak: vállmagasságban a pántok és a gyermek válla között férjen el egy felnőtt ujj!

8. A GYERMEKÜLÉS DŐLÉSSZÖGÉNEK BEÁLLÍTÁSA

Az ülést 4 pozícióba lehet hátradönteni.

A gyermekülés megdöntéséhez húzza meg a döntő kart (J) (27. ábra).

A döntés legegyszerűbb kivitelezéséhez ajánlott azt akkor elvégezni, amikor a gyermekülés köztes pozícióban van.

9. AZ OLDALSÓ BIZTONSÁGI RENDSZER BESZERELÉSE

Az oldalsó biztonsági rendszer egy, az ajtó oldalába beszerelt eszköz, a lehető legnagyobb fokú védelem biztosítása érdekében oldalirányú ütközés esetén.

A beszereléséhez illesse be a végét a szerkezetben található furatba, majd nyomja meg és forgassa el a középső részét (28. ábra).

10. BEÉPÍTETT TÜKÖR

A gyermekülés egy tükörrel van felszerelve, amely lehetővé teszi gyermeke pozíciójának ellenőrzését vezetés közben; beállíthatja a tükör dőlésszögét, annak enyhe benyomásával (29. ábra)

11. KARBANTARTÁS

A termék tisztítását és karbantartását kizárólag felnőtt személy végezheti el.

A huzat tisztítása

A gyermekülés huzat levehető, valamint kézzel és mosógéppel 30 °C fokos mosással megtisztítható. A mosásnál tartsa be a huzat címkéjén feltüntetett utasításokat.



Mosógépben 30 °C-on mosható.



Fehériteni tilos



Szárítógépben szárítani tilos



Vasalni tilos



Vegyztisztítása tilos

Soha ne használjon karcoló hatású tisztítószerket vagy oldószert. A huzatot ne centrifugálja, és kifacsarás nélkül szárítsa meg.

A huzatot csak a gyártó által elfogadott cserehuzattal szabad helyettesíteni, mivel az a gyermekülés szerves részét képezi, így tehát biztonsági elem.

FIGYELEM! A gyermekülést tilos huzat nélkül használni, mert ezzel gyermeke biztonságát





veszélyeztetni.

A huzat levételéhez a következőképpen járjon el: Nyomja meg a biztonságpánt-szabályozó gombot, és ezzel egy időben fogja meg a gyermekülést két biztonsági pántját a vállpántok alatt, és két kézzel húzza maga felé, azok meglazításához;

A záron található piros gomb megnyomásával lazítsa ki a pántot;

Távolítsa el a huzatot az ülés alatt, a döntő gomb közelében található két akasztóról (30. ábra); Engedje ki a háttámla közepén található patentokat, majd húzza ki az ülés megfelelő helyeibe illesztett nyelveket (31. ábra).

A teljes eltávolítás érdekében alulról felfelé vegye ki a fejtámlát (32. ábra); Teljes eltávolítás a csappantyú alsó részének kihúzásával (33. ábra).

A műanyag vagy fém részek tisztítása

A műanyagból vagy festett fémből készült alkatrészek tisztítását nedves ruhával végezze! Soha ne használjon karcoló hatású tisztítószereket vagy oldószert.

A gyermekülést mozgatható részeit semmivel nem szabad megkenni.

AZ ALKATRÉSZEK ÉPSÉGÉNEK ELLENŐRZÉSE

Javasoljuk, hogy a következő alkatrészek épségét és elhasználódási fokát rendszeresen ellenőrizze:

- szövetből készült huzat: Ellenőrizze, hogy nem türemkedett-e ki a bélés, vagy nem hullik-e a varrásnál! Ellenőrizze a varrások állapotát: Mindig épeknek kell lenniük.
- pántok: ellenőrizze a pamutanyag és a biztonsági öv szabályozó szalag, ágyékpánt, vállak és a biztonsági pánt lemez helyeivel megegyező részek kopását.
- műanyag részek: Ellenőrizze a műanyag alkatrészek elhasználódási fokát! Ezeket nem lehet szemmel látható sérülés vagy elszíneződés.

FIGYELEM! A gyermekülést sérülés, deformálódás vagy elhasználódás esetén ki kell cserélni, mert előfordulhat, hogy már nem felel meg az eredeti biztonsági szabványának.

A TERMÉK TÁROLÁSA

Használaton kívül tárolja a gyermekülést szá-

raz, hőforrástól távoli, portól, nedvességtől, közvetlen napsütéstől védett helyen.

12. FIGYELMEZTETÉSEK, ELEKTROMOS ALKATRÉSZEK

- Elemcsere: lazítsa ki a tűkőr hátulján található csavart, nyissa fel a fedelet, távolítsa el a lemerült elemeket, helyezze be az új elemeket, megbizonyosodva róla, hogy azok polaritása megfelelő, majd helyezze vissza a fedelet és teljes mértékben szorítsa meg a csavart (34. ábra).
- Az elemeket kizárólag felnőttek cserélhetik ki.
- 3 V-os, CR 2032, jelen termék üzemeltetéséhez ajánlott típusához hasonló elemeket használjon.
- Az elemeket és az eszközöket gyermekek számára nem hozzáférhető helyen tárolja.
- Mindig távolítsa el a termékből a lemerült elemeket, ezzel megelőzve azok sérüléséből keletkező esetleges folyadék szivárgásokat.
- Ne dobja tűzbe a lemerült elemeket, vagy hagyja őket a természetben; Ezeket szelektív hulladékként kell elhelyezni.
- Azonnal cserélje ki az elemeket, ha azokból folyadék szivárog, majd tisztítsa meg az elemtartó rekeszt; a folyadékkal való érintkezést követően alaposan mossa meg a kezét. Azon nyomban ártalmatlanítsa a szivárgó elemeket: Ezek égési sérülést vagy egyéb sérülést okozhatnak.
- Ne hagyja, hogy az elektromos része vízzel vagy folyadékokkal érintkezzen; A víz károsíthatja az elektromos áramköröket.



JELLEN TERMÉK MEGFELEL A 2006/66/EK EURÓPAI IRÁNY-ELV

módosított változatának. Az elemeken vagy a termék csomagolásán található áthúzott szem-

métgyűjtő tartály szimbóluma azt jelöli, hogy a termék életciklusa végén azt a kommunális hulladéktól elkülönítve kell ártalmatlanítani. Vigye el őket egy elemek számára kijelölt hulladéklerakóba, vagy vigye vissza őket a kereskedőjéhez hasonló újratölthető vagy nem újratölthető elemek vásárlásakor. Az áthúzott kerek szemétgyűjtő tartály ábrája alatt található vegyi anyag szimbólumok (Hg - higany,





Cd - kadmium, Pb - ólom) jelölik, az elemekben található anyagokat. Az életciklusuk végén a felhasználó felelőssége elvinni azokat egy egyedi hulladéklerakóba, azok feldolgozása és újrahasznosítása érdekében. A lemerült elemek megfelelő különálló hulladékként történő gyűjtése esetén azok ökológiailag újrahasznosíthatók, feldolgozhatók és ártalmatlaníthatók; ezzel elkerülhető a környezetet és az emberi egészséget ért behatás, valamint hozzájárulhat az elemekben található anyagok újrahasznosításához. A termék nem megfelelő módon történő ártalmatlanítása kárt okozhat a környezetben és az emberi egészségben. A rendelkezésre álló hulladékgyűjtő rendszerekre vonatkozó részletesebb információkért forduljon a helyi hulladékfeldolgozó szolgálathoz vagy az üzlethez, ahol a terméket vásárolta.

13. A TERMÉK HULLADÉKKÉNT TÖRTÉNŐ ELHELYEZÉSE

Amikor a gyermekülés elért élettartama végéhez, ne használja tovább, hanem hulladékként helyezze el egy erre kijelölt gyűjtőponton! Mindig az adott országban hatályos hulladékkezelési előírásoknak és jogszabályoknak megfelelően kell a terméket hulladékként elhelyezni.

GARANCIA

A termékre a használati utasításban foglalt rendeltetés szerinti használat esetén vállalunk megfelelőségi garanciát. A garancia nem terjed ki a nem rendeltetésszerű használat, kopás vagy baleset okozta károkra. A megfelelőségi szavatosság időtartamát a vásárlás országában hatályos nemzeti jogszabályok konkrét rendelkezései határozzák meg.



RO AroundU

INSTRUCȚIUNI DE FOLOSIRE FOARTE IMPORTANT! A SE CITI IMEDIAT

AVERTISMENT! ÎNAINTE DE FOLOSIRE, ÎNLĂTURĂȚI ORICE SAC DIN PLASTIC PRECUM ȘI TOATE ELEMENTELE AMBALAJULUI ȘI NU LE LĂSAȚI LA ÎNDEMÂNA COPILULUI. SE RECOMANDĂ ELIMINAREA ACESTOR MATERIALE PRIN COLECTAREA DIFERENȚIATĂ, ÎN CONFORMITATE CU NORMELE ÎN VIGOARE.

- Acest scaun auto pentru copii este omologat conform regulamentului ECE R 129 pentru transportul copiilor cu o înălțime cuprinsă între 40 cm și 105 cm.
- Orice reglare a scaunului de mașină pentru copii trebuie efectuată numai de către un adult.
- Fiecare țară prevede legi și reglementări diferite în ceea ce privește siguranța copiilor în timpul transportului în automobil. De aceea, se recomandă să contactați autoritățile locale pentru informații detaliate.
- Evitați folosirea produsului de către persoane care nu au citit instrucțiunile.
- Riscul unor răniri grave ale copilului, nu numai în caz de accident, ci și în alte situații (de ex. frânări bruște etc.) crește dacă indicațiile din acest manual nu sunt respectate cu atenție.
- Acest produs poate fi folosit exclusiv ca scaun de mașină pentru copii, nu poate fi folosit în casă.
- Niciun scaun de mașină pentru copii nu poate garanta siguranța totală a copilului în caz de accident, însă folosirea acestui produs reduce riscul de leziuni grave sau deces.
- Utilizați mereu scaunul auto pentru copii, corect instalat, chiar și pentru călătorii scurte. În caz contrar, puteți pune în pericol siguranța copilului. Verificați, în special, dacă centurile scaunului auto pentru copii sunt întinse corect, nu sunt răsucite sau în poziție incorectă.
- În urma unui accident, chiar și minor, scaunul de mașină al copilului trebuie înlocuit deoarece poate să fi suferit avarii care nu sunt întotdeauna vizibile cu ochiul liber.

- Nu folosiți un scaun de mașină pentru copii la mâna a doua: ar putea avea avarii ale structurii care nu se văd cu ochiul liber, însă care pot compromite siguranța produsului.
- Nu folosiți scaunul de mașină pentru copii în situația în care este avariata, deformat, foarte uzat sau cu părți lipsă: este posibil să își fi pierdut caracteristicile originale de siguranță.
- Nu efectuați modificări sau adaosuri produsului fără aprobarea producătorului. Nu instalați pe acest scaun de mașină pentru copii accesorii, piese de schimb sau componente care nu sunt furnizate sau recomandate de producător.
- Nu folosiți niciun material, cum ar fi de exemplu pernuțe sau pățuri, pentru a înălța scaunul de mașină pentru copil de pe banchetă sau pentru a înălța copilul în scaunul său: în caz de accident, este posibil ca scaunul auto pentru copii să nu funcționeze corect.
- Verificați să nu fie amplasat niciun obiect între banchetă și scaunul de mașină pentru copii sau între scaunul de mașină pentru copii și portieră.
- Verificați ca scaunele din automobil (care se pliază, rabatează sau se rotesc) să fie bine fixate.
- Verificați să nu aveți în timpul transportului, în special pe polița interioară din spatele automobilului, obiecte sau bagaje care să nu fi fost fixate sau poziționate în siguranță: în caz de accident sau frână bruscă, acestea ar putea răni pasagerii.
- Nu permiteți altor copii să se joace cu părți sau componente ale scaunului de mașină pentru copii.
- Nu lăsați niciodată copilul nesupravegheat în mașină, poate fi periculos!
- Nu transportați mai mult de un copil în scaunul auto pentru copii.
- Asigurați-vă că toți pasagerii din autovehicul folosesc centuri de siguranță, atât pentru siguranța personală, cât și pentru evitarea rănirii copilului în caz de accident sau frână bruscă.
- **AVERTISMENT!** În timpul operațiunilor de reglare a scaunului auto pentru copii, aveți grijă ca părțile mobile să nu vină în contact cu corpul copilului
- În timpul deplasării, înainte de a efectua orice

operație de reglare a scaunului copilului sau de așezare a copilului în scaun, opriți autovehiculul într-un loc sigur.

- Controlați copilul din când în când ca să vă asigurați că nu a scos centura de siguranță din catarama de fixare a scaunului și că nu s-a jucat cu scaunul sau părți ale acestuia.
- Evitați să dați copilului de mâncare în timpul deplasării, în special acadele, înghețată sau orice alt aliment pe băț. În caz de accident sau frână bruscă, acestea ar putea răni copilul.
- Pe timpul deplasărilor de lungă durată se recomandă să efectuați opriri frecvente: copilul obosește cu ușurință în scaunul de mașină și are nevoie să se miște. Se recomandă să urcați sau să coborâți copilul din vehicul de pe partea cu trotuarul.
- Nu îndepărtați etichetele și mărcile de pe produs.
- Evitați expunerea prelungită la soare a scaunului de mașină pentru copii: poate determina schimbări de culoare a materialelor și țesăturilor.
- În cazul în care automobilul a fost expus la soare pentru mult timp, verificați cu atenție scaunul de mașină înainte de a-l așeza pe copil, având grijă să nu prezinte părți supraîncălzite: în acest caz lasați-le să se răcească înainte de a așeza copilul, pentru a evita eventuale arsuri.
- Societatea comercială Artsana își declină orice responsabilitate în caz de folosire improprie a produsului sau în caz de utilizare a acestuia nerespectând aceste instrucțiuni.

INSTRUCȚIUNI DE FOLOSIRE

1. COMPONENTE
2. CARACTERISTICILE PRODUSULUI
3. RESTRIȚII ȘI CONDIȚII DE UTILIZARE CU PRIVIRE LA PRODUS ȘI LA SCAUNUL AUTO
4. INSTALAREA SCAUNULUI AUTO PENTRU COPII
5. UTILIZAREA SCAUNULUI AUTO PENTRU COPII ÎN SENS INVERS AL DIRECȚIEI DE MERS (40 - 105 cm) ȘI AȘEZAREA COPILULUI
6. UTILIZAREA SCAUNULUI AUTO PENTRU COPII ÎN SENSUL DIRECȚIEI DE MERS (de la 16 luni la 105 cm) ȘI AȘEZAREA COPILULUI
7. REGLAREA TETIEREI ȘI A CENTURILOR DE SIGURANȚĂ
8. REGLAREA ÎNCLINAȚIEI ȘEZUTULUI

9. INSTALAREA SIDE SAFETY SYSTEM
10. OGLINDĂ INTEGRATĂ
11. ÎNTREȚINERE
12. AVERTISMENTE CU PRIVIRE LA PIESELE ELECTRICE
13. ELIMINAREA PRODUSULUI

1. COMPONENTE

Fig. A

- A. Perna-tetieră
- B. Protecție umeri centuri
- C. Centuri de siguranță scaun auto pentru copii
- D. Buton reglare centuri
- E. Bandă de reglare a poziției centurilor
- F. Inel reglare tetieră
- G. Cataramă cuplare/decuplare centuri
- H. Husă protecție
- I. Curea dintr-o picioare căptușită
- J. Manetă de înclinare a scaunului auto pentru copii
- K. Indicator al pozițiilor de înclinare
- L. Adaptor
- M. Oglindă
- N. Semnalizator vizual și acustic Top Tether
- O. Side Safety System

Fig. B

- P. Buton de rotire a scaunului auto pentru copil
- Q. Manetă de deblocare schimbare sens invers al direcției de mers/sensul direcției de mers

Fig. C

- R. Conectori Isofix
- S. Butoane cuplare/decuplare Sistem Isofix
- T. Top Tether
- U. Cârlig Top Tether

2. CARACTERISTICILE PRODUSULUI

- Acest scaun auto pentru copii este omologat conform regulamentului ECE R 129 pentru transportul copiilor cu o înălțime cuprinsă între 40 cm și 105 cm (≤ 16,5 kg).

AVERTISMENT

Acesta este un sistem avansat de reținere pentru copii „i-Size”. Este omologat conform regulamentului No. 129 pentru utilizarea în vehicule pe scaune „compatibile cu sistemele i-Size”, după cum este indicat de producătorul

vehiculului în manualul autoturismului. În cazul în care aveți nelămuriri, adresați-vă producătorul sistemului de reținere pentru copii sau vânzătorului.

Sistemele avansate de reținere pentru copii i-Size sunt, în principal, perfecționate pentru utilizarea pe scaune „compatibile cu sistemele i-Size”, atunci când sistemele avansate de reținere pentru copii sunt instalate în conformitate cu instrucțiunile producătorului vehiculului. Acest sistem avansat de reținere pentru copii poate fi utilizat pe orice scaun din autoturism dotat cu sistem Isofix cu Top Tether.

3. RESTRICȚII ȘI CONDIȚII DE UTILIZARE CU PRIVIRE LA PRODUS ȘI LA SCAUNUL AUTO

AVERTISMENT! Respectați cu atenție următoarele restricții și condiții de utilizare referitoare la produs și la banchetele auto: în caz contrar nu putem garanta siguranța.

Acest scaun auto pentru copii poate fi instalat în sensul invers al direcției de mers a vehiculului sau în sensul direcției de mers a acestuia.

Dacă înălțimea copilului este cuprinsă între 40 cm și 105 cm, instalați AroundU în sensul invers al direcției de mers. Scaunul auto pentru copii trebuie să fie instalat obligatoriu în sensul invers al direcției de mers până la 15 luni

IMPORTANT: Nu utilizați scaunul auto pentru copii instalat în sensul direcției de mers înainte de împlinirea vârstei de 15 luni.

Chicco recomandă utilizarea AroundU amplasat în sensul invers al direcției de mers cât mai mult timp posibil.

AVERTISMENT! Dezactivați airbagul pasagerului atunci când copilul se află pe scaunul din față cu spatele la direcția de mers.

AVERTISMENT! Activați airbagul pasagerului atunci când copilul se află pe scaunul din față în sensul direcției de mers și aranjați scaunul într-o poziție cât mai în spate.

4. INSTALAREA SCAUNULUI AUTO PENTRU COPII

Activarea semnalizatorului acustic Top Tether.

Pentru a activa semnalizatorul acustic Top Tether, trebuie să îndepărtați protecția bateriei din

partea din spate a oglinzii (a se vedea figura 34) scoțând folia transparentă care iese din capac.

În ambalaj, scaunul auto pentru copii este poziționat pentru utilizarea în sensul direcției de mers.

Pentru a înlesni instalarea, se recomandă poziționarea pernei pentru șezut în sensul invers al direcției de mers.

Învârțiți butonul de rotire a scaunului auto pentru copii (P) și în același timp rotiți scaunul înspre dumneavoastră (Fig. 1). În acest punct, acționați maneta de deblocare (Q) și aduceți scaunul cu spatele la direcția de mers până când se cuplează sonor (Fig. 2).

Plecând de la poziția de depozitare, eliberați cârligul Top Tether (U) din locașul propriu (Fig. 3). Imediat după ce a fost decuplat, semnalizatorul (N) va emite un semnal acustic care se va opri numai când instalarea a fost finalizată în mod corect.

Scoateți complet ambii conectori Isofix, acționând asupra butoanelor (S) (Fig. 4).

Fixați ambii conectori Isofix (R) pe dispozitivele corespunzătoare de cuplare ISOFIX amplasate pe scaunul automobilului, între spătar și scaun (Fig. 5). Un clic caracteristic va semnala că a avut loc cuplarea conectorilor și indicatoarele respective se vor declanșa în culoarea verde. Împingeți cu putere scaunul auto pentru copii spre spătarul din autoturism (Fig. 6).

AVERTISMENT! Aveți grijă ca prinderea să fi fost corectă pe ambele laturi, trăgând scaunul auto pentru copii înspre dumneavoastră. În același timp verificați aderența perfectă a scaunului auto pentru copii la spătarul din autoturism. Instalarea scaunului de mașină pentru copii este finalizată NUMAI și exclusiv după instalarea Top Tether.

AVERTISMENT! Consultați manualul de instrucțiuni al automobilului pentru a identifica punctul de prindere al Top Tether al scaunului de mașină pentru copii. Acest punct de prindere este marcat prin eticheta specială (Fig. 7) și poate fi găsit în pozițiile indicate în figurile 8a - 8b - 8c - 8d.

AVERTISMENT! Verificați dacă sistemul de prindere utilizat pentru Top Tether este cel prevăzut. Asigurați-vă că nu îl confundați cu



inelul prevăzut pentru fixarea bagajelor (Fig. 9).
AVERTISMENT! Treceți Top Tether prin partea de sus a spătarului scaunului automobilului și prin tetieră. Nu treceți niciodată Top Tether deasupra tetierei automobilului (Fig. 10-11).

După identificarea punctului de prindere, conectați cârligul (U) al Top Tether.

Reglați lungimea centurii Top Tether trăgând cu putere de curea pentru a o întinde (Fig. 12). Confirmarea întinderii corecte este dată de culoarea verde a semnalizatorului (N) aflat deasupra oglinzii (Fig. 13), iar simultan semnalul acustic se va întrerupe.

Rulați surplusul de curea și fixați-l cu benzile adezive de tip „velcro” (Fig. 14).

5. UTILIZAREA SCAUNULUI AUTO PENTRU COPII ÎN SENSUL INVERS AL DIRECȚIEI DE MERS (40 - 105 cm)

AVERTISMENT: singurele poziții permise atunci când autoturismul se află în mers sunt cele cu spatele și în sensul direcției de mers (Fig. 15).

AVERTISMENT: Instalarea în sensul invers al direcției de mers este obligatorie până la vârsta de 15 luni.

Învârtiți butonul de rotire a scaunului auto pentru copii (P) și în același timp rotiți scaunul înspre dumneavoastră (Fig. 16).

Înainte de a așeza copilul în scaunul auto, apăsați butoanele de reglare a hamurilor de siguranță (D) și trageți în același timp centurile către dumneavoastră (Fig. 17).

Desfaceți catarama (G) a centurilor scaunului auto pentru copii, apăsând butonul roșu (Fig. 18) și desfaceți centurile către exterior (Fig. 19A). Poziționați limbile cataramei în fantele corespunzătoare amplasate lateral pe husă (Fig. 19B); acest lucru înlesnește așezarea copilului. Așezați copilul în scaunul auto pentru copii.

AVERTISMENT! Verificați întotdeauna copilul ca să vă asigurați că este așezat cu corpul bine lipit de spătarul scaunului auto pentru copii și cu centura dintre picioare reglată corect.

Poziționați corect centura dintre picioare, prin-deți centurile și uniți-le cu cele două limbi ale cataramei. (Fig. 20). Împingeți cu putere cele două limbi ale cataramei unite între ele în interiorul cataramei până când se aude clar sunetul

de cuplare (Fig. 21). Pentru a garanta siguranța, cele două limbi ale cataramei au fost proiectate în așa fel încât să nu permită prinderea numai a uneia dintre ele sau prinderea lor pe rând. Pentru a tensiona centurile de siguranță ale scaunului auto pentru copii, trageți curea de reglare E a centurilor până când sunt poziționate corect pe corpul copilului (Fig. 22).

AVERTISMENT! Nu strângeți excesiv hamurile din jurul copilului: trebuie să aveți posibilitatea să introduceți un deget între centura de siguranță și umerii copilului.

AVERTISMENT! Verificați ca centurile de siguranță să nu fie răsucite.

Rotiți scaunul auto pentru copii pentru a-l poziționa în sensul invers al direcției de mers. În această configurație, copilul poate fi supra-vegheat în timpul condusului, prin intermediul oglinzii corespunzătoare

AVERTISMENT: Înainte de utilizare, îndepărtați de pe suprafața oglinzii folia de protecție

AVERTISMENT: ADAPTORUL trebuie utilizat de la naștere până la 6 kg - 60 cm.

6. UTILIZAREA SCAUNULUI AUTO PENTRU COPII ÎN SENSUL DIRECȚIEI DE MERS (de la 16 luni la 105 cm)

AVERTISMENT: Instalarea în sensul direcției de mers este posibilă numai după vârsta de 16 luni. Pentru a regla înălțimea centurilor și tetiera scaunului auto pentru copii consultați capitolul 7. Înainte de a așeza copilul în scaunul auto, presati butoanele de reglare a hamurilor de siguranță (D) și trageți în același timp centurile către dumneavoastră (Fig. 17).

Desfaceți catarama (G) a centurilor scaunului auto pentru copii, apăsând butonul roșu (Fig. 18) și desfaceți centurile către exterior (Fig. 19A). Poziționați limbile cataramei în fantele corespunzătoare amplasate lateral pe husă (Fig. 19B); acest lucru înlesnește așezarea copilului. Așezați copilul în scaunul auto pentru copii.

AVERTISMENT! Verificați întotdeauna copilul ca să vă asigurați că este așezat cu corpul bine lipit de spătarul scaunului auto pentru copii și cu centura dintre picioare reglată corect.

Poziționați corect centura dintre picioare, prin-deți centurile și uniți-le cu cele două limbi ale cataramei. (Fig. 20). Împingeți cu putere cele





două limbi ale cataramii unite între ele în interiorul cataramii până când se aude clar sunetul de cuplare (Fig. 21). Pentru a garanta siguranța, cele două limbi ale cataramii au fost proiectate în așa fel încât să nu permită prinderea numai a uneia dintre ele sau prinderea lor pe rând.

Pentru a tensiona centurile de siguranță ale scaunului auto pentru copii, trageți cureaua de reglare Q a centurilor până când sunt poziționate corect pe corpul copilului (Fig. 22).

AVERTISMENT! Nu strângeți excesiv hamurile din jurul copilului: trebuie să aveți posibilitatea să introduceți un deget între centura de siguranță și umerii copilului.

AVERTISMENT! Verificați ca centurile de siguranță să nu fie răsucite.

AVERTISMENT pentru a putea roti scaunul auto pentru copii înspre direcția de mers trebuie să acționați asupra manetei de deblocare (E) și să aduceți perna pentru șezut înspre direcția de mers până când se cuplează sonor (Fig. 23).

7. REGLAREA TETIEREI ȘI A CENTURILOR DE SIGURANȚĂ

Înălțimea tetierei și a hamurilor de siguranță pot fi reglate simultan în 8 poziții diferite, prin intermediul inelului de reglare a tetierei (F)

AVERTISMENT! Pentru a o ajusta în mod corect, tetiera trebuie să fie montată astfel încât centurile să iasă din spătar la înălțimea umerilor copilului (Fig. 24). Pentru a efectua reglarea, trageți în sus inelul de reglare (F) situat deasupra tetierei (Fig. 25) până când se ajunge în poziția dorită; apoi eliberați inelul și susțineți tetiera până când se aude un clic, care confirmă cuplarea.

Pentru a tensiona centurile de siguranță ale scaunului auto pentru copii, trageți cureaua de reglare a centurilor (E) (Fig. 26) până când sunt poziționate corect pe corpul copilului.

AVERTISMENT! Nu strângeți excesiv hamurile din jurul copilului: trebuie să aveți posibilitatea să introduceți un deget între centura de siguranță și umerii copilului.

8. REGLAREA ÎNCLINAȚIEI ȘEZUTULUI

Scaunul auto pentru copii poate fi înclinat în 4 poziții.

Pentru a schimba înclinația, trebuie să trageți

maneta de înclinare a scaunului auto pentru copii (J) (Fig. 27).

Pentru a efectua operațiunea de înclinare cât mai ușor, este recomandat să începeți atunci când scaunul auto pentru copii este în poziție intermediară.

9. INSTALAREA SIDE SAFETY SYSTEM

ISide Safety System este un dispozitiv care se instalează pe partea cu portiera pentru a garanta o protecție mai bună în cazul unui impact lateral.

Pentru a-l instala trebuie să introduceți capătul în orificiul de pe structură, apăsați pe partea centrală și rotiți-o (Fig.28).

10. OGLINDĂ INTEGRATĂ

Scaunul auto pentru copii este dotat cu o oglindă care permite verificarea poziției copilului în timpul mersului; înclinația oglinzii poate fi reglată, prin apăsarea ușoară a acesteia (Fig. 29)

11. ÎNȚREȚINERE

Operațiunile de curățare și întreținere trebuie să fie efectuate numai de către un adult.

Curatarea husei textile.

Husa din material textil a scaunului și protecțiile centurilor de siguranță (B) pot fi spălate de mână sau în mașina de spălat la 30 ° C. Vă rugăm să consultați eticheta produsului, pentru instrucțiuni referitoare la curățarea țesăturii scaunului.



Lavabil la 30°C în mașina de spălat rufe



Nu folosiți înălțători



Nu stoarceți mecanic



Nu călcați



Nu curățați chimic

Nu folosiți niciodată detergenți abrazivi sau solvenți. Nu uscați mecanic tesatura, lăsați să se usuce fără stoarcere.

Husa scaunului trebuie să fie înlocuită doar cu o altă husă aprobată de către producător, deoarece este parte integrantă a scaunului



auto pentru copii și, prin urmare, face parte din elementele sale de siguranță.

AVERTISMENT! Pentru siguranța copilului în scaunul de mașină, nu-l utilizați niciodată fără husa textilă a acestuia.

Înlăturarea husei textile se face urmând instrucțiunile de mai jos:

Apăsăți butonul de reglare a hamurilor de siguranță și, în același timp, țineți cele două centuri de siguranță pentru susținerea copilului, situate sub bretele, și trageți înspre dumneavoastră, pentru a le elibera;

Desfaceți centura de siguranță, apăsând butonul roșu de pe cataramă;

Scoateți husa din cele două agățatori amplasate sub perna de șezut și în dreptul butonului de înclinare (Fig. 30);

Desfaceți capsele situate în partea centrală a spătarului, scoțând toate limbile introduse în fantele corespunzătoare ale pernei șezutului (Fig. 31).

Pentru a îndepărta tot, scoateți tetiera începând din partea de sus (Fig. 32); completați operațiunea scoțând partea inferioară a clapei (Fig. 33)

Curățarea componentelor din plastic și metal. Curățați componentele din plastic și din metal cu o pânză umedă. Nu folosiți niciodată detergenți abrazivi sau solvenți.

Piese mobile ale scaunului auto pentru copii nu trebuie să fie lubrifiate.

VERIFICAREA STĂRII COMPONENTELOR

Se recomandă să verificați periodic integritatea și starea uzurii următoarelor componente:

- husa: verificați să nu iasă din cusături captușeala. Verificați starea cusăturilor: acestea trebuie să fie întotdeauna intacte și nedeteriorate.
- centurile de siguranță: verificați ca materialul să nu fie uzat, destrămat, mai ales în zona de reglare a centurii, a picioarelor, a umerilor și în dreptul plăcuței care ajustează centurile.
- componentele din plastic: verificați ca piesele din plastic să nu fie uzate, deteriorate sau decolorate.

AVERTISMENT! Dacă scaunul auto pentru copii este deteriorat, deformat sau uzat, acesta trebuie înlocuit: Este posibil să își fi pierdut caracteristicile originale de siguranță.

DEPOZITAREA PRODUSULUI

Atunci când nu este montat în automobil, este recomandat să depozitați scaunul de mașină pentru copii într-un loc uscat, departe de surse de căldură și să fie protejat de praf, umiditate și lumina directă a soarelui.

12. AVERTISMENTE CU PRIVIRE LA PIESELE ELECTRICE

- Pentru a înlocui bateria: slăbiți șurubul capacului amplasat în partea din spate a oglinzii, deschideți capacul, scoateți din locaș bateria descărcată, introduceți bateria nouă, având grijă să respectați polaritatea corectă, poziționați la loc capacul și strângeți șurubul până la capăt (Fig. 34).
- Înlocuirea bateriei trebuie făcută întotdeauna de un adult.
- Utilizați o baterie CR 2032 de 3V, de tipul recomandat pentru funcționarea acestui produs.
- Nu lăsați bateriile sau eventualele unelte la îndemâna copiilor.
- Scoateți întotdeauna din produs bateriile descărcate pentru a evita ca potențialele scurgeri de lichide să deterioreze produsul.
- Nu aruncați bateriile epuizate în foc și nu le aruncați în mediul înconjurător, depuneți-le într-un centru de colectare diferențiată.
- În cazul în care bateriile pierd lichid, înlocuiți-le imediat, având grijă să curățați locașul bateriilor și să vă spălați bine pe mâini în caz de contact cu lichidul scurs. Aruncați imediat bateriile care pierd lichid: ar putea cauza arsuri ale pielii sau alte leziuni.
- Evitați contactul părții electrice cu apă sau lichide; apa infiltrată va deteriora circuitul electronic.



ACEST PRODUS ESTE ÎN CONFORMITATE CU PREVEDERILE DIRECTIVEI EU 2006/66/CE,

cu modificările ulterioare. Simbolul pubelei barate prezentat

pe baterii sau pe ambalajul produsului arată că acestea, la finalul duratei de viață utile, trebuie eliminate separat de deșeurile domestice, nu trebuie să fie eliminate ca deșeu urban, ci trebuie predate la un centru de colectare diferențiată sau date înapoi vânzătorului în mo-



mentul achiziționării de baterii reîncărcabile sau non-reîncărcabile noi echivalente. Un eventual simbol chimic Hg, Cd, Pb, amplasat sub pubela barată, indică tipul de substanță pe care o conține bateria, Hg=Mercur, Cd=Cadmium, Pb=Plumb. Utilizatorul este responsabil de predarea bateriilor la sfârșitul duratei de viață la centrele de colectare, cu scopul de a înlesni tratarea și reciclarea acestora. Gestionarea diferențiată adecvată, în vederea reutilizării bateriilor terminate supuse reciclării, tratării și eliminării deșeurilor, contribuie la evitarea posibilului impact negativ asupra mediului înconjurător și sănătății, favorizând în același timp reciclarea substanțelor din care sunt produse bateriile. Eliminarea ilegală a produsului de către utilizator produce daune mediului înconjurător și afectează sănătatea persoanelor. Pentru informații detaliate cu privire la sistemele de colectare disponibile, vă rugăm să vă adresați serviciului local de gestionare a deșeurilor, sau magazinului de unde l-ați achiziționat.



13. ELIMINAREA PRODUSULUI

Atunci când scaunul de mașină pentru copii atinge limita de utilizare prevăzută, nu-l mai utilizați și depuneți-l la un punct adecvat de colectare a deșeurilor. Pentru protejarea mediului, separați tipurile diferite de deșeurii respectând reglementările de mediu în vigoare din țara în care este utilizat.

GARANȚIE

Produsul este garantat împotriva oricărui defect de conformitate în condiții normale de utilizare conform specificațiilor din instrucțiunile de utilizare. Astfel, garanția nu se va aplica în cazul daunelor provocate de utilizarea necorespunzătoare, uzură sau evenimente accidentale. Pentru durata garanției cu privire la defectele de conformitate, consultați prevederile specifice din legislația națională aplicabilă în țara de achiziție, dacă sunt prevăzute.

BG AroundU

ИНСТРУКЦИИ ЗА УПОТРЕБА ИЗКЛЮЧИТЕЛНО ВАЖНО! ПРОЧЕТЕТЕ НЕЗАБАВНО

ВНИМАНИЕ! ПРЕДИ УПОТРЕБАТА ОТСТРАНЕТЕ ВСИЧКИ НАЙЛОНОВИ ТОРБИЧКИ И ОПАКОВЪЧНИ МАТЕРИАЛИ ОТ ПРОДУКТА И ГИ СЪХРАНЯВАЙТЕ НА НЕДОСТЪПНО ЗА ДЕЦА МЯСТО. ПРЕПОРЪЧВА СЕ ТЕЗИ ЧАСТИ ДА СЕ ИЗВЪРЯТ СПОРЕД ПРАВИЛАТА ЗА РАЗДЕЛНО СЪБИРАНЕ НА ОТПАДЪЦИТЕ, В СЪОТВЕТСТВИЕ С ДЕЙСТВАЩОТО ЗАКОНОДАТЕЛСТВО.

- Това столче е одобрено съгласно Правило № 129 на ИКЕ на ООН за превоз на деца с височина между 40 cm и 105 cm.
- Регулирането на столчето трябва да бъде извършвано само от възрастни.
- Всяка страна има различни разпоредби относно транспортирането на деца в автомобил. Поради това Ви препоръчваме да се свържете с местните власти, за да получите допълнителна информация.
- Не разрешавайте използването на izdelieto от лица, непознати с упътването за употреба.
- Опасността от сериозно нараняване на детето, не само в случай на злополука, но също така и при други обстоятелства (напр. рязко спиране и др.) нараства, ако указанията в настоящите инструкции не се спазват стриктно.
- Това изделие е предназначено изключително за употреба в автомобил и не е подходящо за домашно използване.
- Нито едно столче гарантира пълната безопасност на детето в случай на злополука, но употребата на това изделие намалява значително опасността от тежки наранявания и смърт.
- Винаги използвайте правилно инсталираното столче за автомобил, дори при кратки пътувания. Неизползването му може да се окаже решаващо за сигурността на детето. По-специално проверете дали обезопаси-

телните колани са правилно опънати, не са усукани или в неправилно положение.

- След пътнотранспортно произшествие, независимо от тежестта му, столчето трябва да бъде сменено, тъй като е възможно да е получило скрити повреди, които може да са невидими за човешкото око.
- Не използвайте столчето втора употреба: тъй като могат да имат конструктивни дефекти в резултат от ПТП, невидими за човешкото око, които биха могли да застрашат сигурността на детето.
- Не използвайте столчето в случай, че е повредено, деформирано, твърде износено, или от него липсва някоя част: защото има опасност да е загубил изходните си характеристики, гарантиращи безопасността на детето.
- Не внасяйте промени или допълнения по продукта без одобрението на производителя. Не монтирайте принадлежности, резервни части или компоненти, които не са произведени или одобрени от производителя на столчето.
- Не поставяйте предмети, като възглавници или завивки, за да повдигнете по-високо основата на столчето, или за да повдигнете детето: в случай на злополука столчето може да не функционира правилно.
- Уверете се, че между столчето и седалката и столчето и автомобилната врата няма никакви предмети.
- Убедете се, че всички подвижни седалки на автомобила (сгъваеми или въртящи се), са добре фиксирани по местата си.
- Уверете се, че на задната седалка на автомобила не са поставени предмети или багаж, които не са добре закрепени или обезопасени. в случай на злополука или рязко спиране биха могли да наранят пътниците в автомобила.
- Не разрешавайте на други деца да си играят с части и компоненти на столчето.
- Никога не оставайте детето само без надзор в автомобила, това може да бъде опасно!
- Не поставяйте в столчето повече от едно дете.
- Уверете се, че всички пътници в автомобила са закопчали предпазните колани, не само



за тяхната безопасност, но и да предпазят детето от нараняване в случай на злополука или рязко спиране по време на пътуването.

- **ВНИМАНИЕ!** Когато регулирате столчето, внимавайте подвижните части да не засенят тялото на детето.
- Ако е необходимо да регулирате столчето или да обърнете внимание на детето при движение, първо спрете автомобила на безопасно място.
- Периодично проверявайте дали детето не е откопчало катарамата на предпазните колани и не си играе с части от столчето.
- Избягвайте да храните детето по време на път, в частност избягвайте близалките, сладоледите и други храни на клечка. При ПТП или рязко спиране такива предмети биха могли да го наранят.
- При продължителни пътувания е препоръчително да се правят чести спирания: детето лесно се уморява в столчето и трябва да се движи. Препоръчваме винаги да отваряте вратата и слизате откъм тротоара.
- Не сваляйте етикетите и маркировките от продукта.
- Избягвайте продължителното излагане на столчето на интензивна слънчева светлина: защото това може да доведе до избеляване на материалите и тапицерията.
- В случай че автомобилът е стоял дълго време на слънце, е необходимо да проверите температурата на столчето и на частите му: в случай на необходимост изчакайте то да се охлади преди да поставите детето, за да избегнете риска от изгаряне.
- Фирма Artsana не носи никаква отговорност за щети, настъпили в резултат на неправилно използване на izdelieto или неспазване на указанията, дадени в тези инструкции.

ИНСТРУКЦИИ ЗА УПОТРЕБА

1. СЪСТАВНИ ЧАСТИ
2. ХАРАКТЕРИСТИКИ НА ПРОДУКТА
3. ОГРАНИЧЕНИЯ И ИЗИСКВАНИЯ ЗА ИЗПОЛЗВАНЕ НА ПРОДУКТА И АВТОМОБИЛНАТА СЕДАЛКА
4. МОНТАЖ НА СТОЛЧЕТО
5. УПОТРЕБА НА СТОЛЧЕТО В ГЛЕДАЩА НАЗАД ПОЗИЦИЯ (40 - 105 cm) И ПОСТАВЯНЕ

НА ДЕТЕТО

6. УПОТРЕБА НА СТОЛЧЕТО В ГЛЕДАЩА НАПРЕД ПОЗИЦИЯ (от 16 месеца до 105 cm) И ПОСТАВЯНЕ НА ДЕТЕТО
7. НАГЛАСЯВАНЕ НА ОПОРАТА ЗА ГЛАВАТА И ПРЕДПАЗНИТЕ КОЛАНИ
8. НАГЛАСЯВАНЕ НАКЛОНА НА СЕДАЛКАТА
9. ИНСТАЛИРАНЕ НА SIDE SAFETY SYSTEM
10. ВГРАДЕНО ОГЛЕДАЛО
11. ПОДДРЪЖКА
12. ПРЕДУПРЕЖДЕНИЯ ОТНОСНО ЕЛЕКТРИЧЕСКИТЕ КОМПОНЕНТИ
13. ИЗХВЪРЛЯНЕ НА ПРОДУКТА

1. СЪСТАВНИ ЧАСТИ

Фиг. А

- A. Възглавничка-опора за главата
- B. Раменни презрамки
- C. Предпазни колани на столчето
- D. Бутон за регулиране на коланите
- E. Система за регулиране дължината на предпазните колани
- F. Регулиращ пръстен на облегалката за глава
- G. Катарамата за закопчаване/откопчаване на предпазните колани
- H. Тапицерия
- I. Уплътнен ремък за чатала
- J. Лост за наклон на столчето
- K. Индикатор на позициите за наклон
- L. Ограничител
- M. Огледало
- N. Визуален и звуков сигнализатор Top Tether
- O. Side Safety System

Фиг. B

- P. Дръжка за въртене на столчето
- Q. Лост за смяна на позицията напред/назад

Фиг. C

- R. Съединителни елементи Isofix
- S. Бутони за закачване/откачване на системата Isofix
- T. Top Tether /Горно лентово закрепване/
- U. Закачване Top Tether /Горно лентово закрепване/

2. ХАРАКТЕРИСТИКИ НА ПРОДУКТА

- Това столче е одобрено съгласно Правило № 129 на ИКЕ на ООН за превоз на деца с



височина между 40 cm и 105 (\leq 16,5 kg).

ПРЕДУПРЕЖДЕНИЕ

Това е усъвършенствана система за обезопасяване на деца i-Size. Тя е одобрена съгласно Правило № 129 за употреба в „i-size съвместими“ места за сядане в превозното средство, както е посочено от производителите на превозни средства в ръководството за потребителя на превозното средство. В случай на съмнение се консултирайте с производителя или търговеца на системата за обезопасяване на деца.

Усъвършенствените системи за обезопасяване на деца i-size са предназначени главно за използване в „i-size съвместими“ седалки, когато са монтирани усъвършенствани системи за обезопасяване на деца в съответствие с инструкциите на производителя на автомобила.

Тази усъвършенствана система за обезопасяване на деца може да се използва във всяко място за сядане в превозното средство, оборудвано със система Isofix с Top Tether.

3. ОГРАНИЧЕНИЯ И ИЗИСКВАНИЯ ЗА ИЗПОЛЗВАНЕ НА ПРОДУКТА И АВТОМОБИЛНАТА СЕДАЛКА

ВНИМАНИЕ! Спазвайте стриктно следните изисквания и ограничения за използването на продукта и на автомобилната седалка, в противен случай безопасността не е гарантирана.

Това столче може да бъде монтирано в гледаща назад или гледаща напред позиция.

Ако височината на детето е между 40 cm и 105 cm, инсталирайте AroundU в ориентация с гледане назад. Столчето трябва да се монтира задължително в ориентация с гледане назад за деца до 15 месеца

ВАЖНО: ДА НЕ СЕ ИЗПОЛЗВА ОРИЕНТАЦИЯ С ГЛЕДАНЕ НАПРЕД ПРЕДИ ВЪЗРАСТТА НА ДЕТЕТО ДА Е НАДВИШИЛА 15 месеца.

Chicco препоръчва да използвате възможно най-дълго AroundU, монтирана в гледаща назад позиция.

ВНИМАНИЕ! Деактивирайте въздушната възглавница, когато детето е на предната седалка в гледаща назад позиция.

ВНИМАНИЕ! Активирайте въздушната възглавница на пътника, когато детето е на предната седалка в гледаща напред позиция и поставете седалката във възможно най-задна позиция.

4. МОНТАЖ НА СТОЛЧЕТО

Активиране на звуковия сигналатор Top Tether.

За да активирате звуковия сигнал на Top Tether, е необходимо да свалите защитата на батерията, разположена в задната част на огледалото (вж. фигура 34), като извадите прозрачното фолио, което се издава от капака.

В опаковката столчето е позиционирано за употреба в гледаща напред позиция. За да улесните инсталирането се препоръчва да поставите седалката на столчето в гледаща назад позиция. Завъртете дръжката за въртене на столчето (P) и едновременно с това завъртете седалката около оста (Фиг. 1). При това положение натиснете лоста за смяна на позицията (Q) и поставете седалката в гледаща назад позиция, докато чуете щракване за настъпило заключване (Фиг. 2).

От позиция съхранение, освободете закачването на Top Tether (U) от гнездото му (Фиг. 3). Веднага щом бъде освободен, сигналното устройство (N) ще издаде звуков сигнал, който ще престане само при правилно приключено инсталиране.

Извадете докрай двата Isofix съединителни елемента, като натиснете бутони (S) (Фиг. 4). Закрепете двата съединителни елемента ISOFIX (P) към съответните връзки ISOFIX на автомобилната седалка, между седалката и облегалката (Фиг. 5). Характерно щракване ще сигнализира за настъпило закачване на съединителните елементи и съответните индикатори ще станат зелени.

Натиснете здраво столчето към облегалката на автомобила (Фиг. 6).

ВНИМАНИЕ! Уверете се, че закачването е извършено правилно от двете страни, като дръпнете столчето към Вас. В същото време проверете дали столчето отлично прилепва към облегалката на автомобила.

Монтажът на столчето приключва, САМО и

единствено, след закрепването на Top Tether /Горно лентово закрепване/.

ВНИМАНИЕ! Вижте ръководството за експлоатация на автомобила, за да намерите точката за закрепване на Top Tether /Горно лентово закрепване/ на столчето. Тази точка на закачване е маркирана със специален етикет (фиг.7) и може да се намери в позиции, посочени от фигури 8a - 8b - 8c - 8d.

ВНИМАНИЕ! Уверете се, че използваното застопоряване за Top Tether/Горно лентово закрепване/, е предвиденото. Внимавайте да не го объркате с някоя от халките, предвидени за закрепването на багажа (Фиг. 9).

ВНИМАНИЕ! Прекарвайте Top Tether /Горно лентово закрепване/ между горната част на облегалката на автомобилната седалка и облегалката за главата. Не прекарвайте в никакъв случай Top Tether /Горно лентово закрепване/ над автомобилната облегалка за глава (Фиг. 10-11).

След като намерите точката за закрепване, закачете кукичката (U) на Top Tether /Горно лентово закрепване/.

Регулирайте дължината на колана на Top Tether /Горно лентово закрепване/, като изтеглите енергично лентата и я опънете (Фиг. 12). Потвърждаването на правилното опъване става чрез зелен цвят на индикатора (N), разположен над огледалото (фиг.13), като в същото време звуковият сигнал ще бъде прекъснат.

Навийте излишната лента и я закрепете с предвиденото за това велкро (Фиг. 14).

5. ИЗПОЛЗВАНЕ НА СТОЛЧЕТО В ГЛЕДАЩА НАПРЕД ОРИЕНТАЦИЯ (40 - 105 cm)

ВНИМАНИЕ: единствените позволени позиции на столчето, когато автомобила е в движение, са или гледаща напред, или гледаща назад. (Фиг. 15).

ВНИМАНИЕ: Инсталирането в гледаща назад позиция е задължително до 15-месечна възраст.

Завъртете дръжката за въртене на столчето (P) и едновременно с това завъртете седалката около оста (Фиг. 16).

Преди да поставите детето в столчето е необходимо да натиснете бутона за нагласяване на предпазните колани (D), като едновремен-

но хванете двата колана под подплънките за раменцата и ги издърпайте към себе си, за да ги разхлэбите (фиг. 17).

Откопчайте катарамата (G) на предпазните колани на столчето, като натиснете червения бутон (фиг. 18) и отворете коланите в посока навън (фиг. 19A).

Поставете езичетата на катарамите в специалните гнезда отстрани на текстилната част (Фиг. 19B); това улеснява поставянето на детето. Поставете детето в столчето.

ВНИМАНИЕ! Винаги проверявайте дали детето е седнало плътно облеганато на облегалката на столчето и с правилно поставен колана между крачетата.

Поставете правилно колана между крачетата, хванете коланите и съединете двете езичета на катарамата. (Фиг. 20). Натиснете здраво двете езичета на катарамата, съединени помежду им, в катарамата, докато чуете ясно щракване (Фиг. 21). За да се осигури безопасността му, двете езичета на катарамата са проектирани така, че да не позволяват да се закачат поотделно.

За да обтегнете предпазните колани на столчето е необходимо да дърпате лентата за регулиране E на коланите, докато прилепнат плътно към тялото на детето (Фиг.22).

ВНИМАНИЕ! Предпазните колани трябва да бъдат добре обтегнати и да прилепват добре към тялото на детето, но да не се връзват: на височината на рамото на детето трябва да остане разстояние от около един пръст. **ВНИМАНИЕ!** Проверете дали коланите не са усукани.

Завъртете столчето, за да го позиционирате гледащо назад. При тази конфигурация е възможно детето да бъде наблюдавано по време на шофиране, като се използва съответното огледало

ВНИМАНИЕ: Отстранете защитния филм от повърхността на огледалото преди употреба **ВНИМАНИЕ:** РЕДУКТОРЪТ трябва да се използва от раждането до 6 kg - 60 cm.

6. УПОТРЕБА НА СТОЛЧЕТО В ГЛЕДАЩА НАПРЕД ПОЗИЦИЯ (от 16 месеца до максимална височина от 105 cm)

ВНИМАНИЕ: Инсталирането в гледаща



напред позиция е позволено само след 16-месечна възраст.

За да регулирате височината на коланите и облегалката за глава на столчето вж. глава 7. Преди да поставите детето в столчето е необходимо да натиснете бутона за нагласяване на предпазните колани (D), като едновременно хванете двата колана под подплънките за раменцата и ги издърпайте към себе си, за да ги разхлабите (фиг. 17).

Откопчайте катарамата (G) на предпазните колани на столчето, като натиснете червения бутон (фиг. 18) и отворете коланите в посока навън (фиг. 19A).

Поставете езичетата на катарамите в специалните гнезда от страни на текстилната част (Фиг. 19B); това улеснява поставянето на детето.

Поставете детето в столчето.

ВНИМАНИЕ! Винаги проверявайте дали детето е седнало плътно облегнато на облегалката на столчето и с правилно поставен колана между крачетата.

Поставете правилно колана между крачетата, хванете коланите и съединете двете езичета на катарамата. (Фиг. 20). Натиснете здраво двете езичета на катарамата, съединени помежду им, в катарамата, докато чуete ясно щракване (Фиг. 21). За да се осигури безопасността му, двете езичета на катарамата са проектирани така, че да не позволяват да се закачат поотделно.

За да обтегнете предпазните колани на столчето е необходимо да дърпате лентата за регулиране Q на коланите, докато прилепнат плътно към тялото на детето (Фиг.22).

ВНИМАНИЕ! Предпазните колани трябва да бъдат добре обтегнати и да прилепват добре към тялото на детето, но да не се връзват: на височината на рамото на детето трябва да остане разстояние от около един пръст. **ВНИМАНИЕ!** Проверете дали коланите не са усукани.

ВНИМАНИЕ, за да можете да завъртите столчето в гледаща напред позиция, е необходимо да натиснете лоста за разблокиране (E) и да поставите столчето гледащо напред, докато чуete щракване за закопчаване (Фиг. 23).

7. НАГЛАСЯВАНЕ НА ОПОРАТА ЗА ГЛАВАТА И ПРЕДПАЗНИТЕ КОЛАНИ

Опората за главата и предпазните колани могат да се нагласяват по височина в 8 различни положения с помощта на регулиращия пръстен (F).

ВНИМАНИЕ! За правилното регулиране, облегалката за главата трябва да е разположена, така че коланите да излизат извън облегалката на столчето, на височината на раменете на детето (фиг.24). За регулиране издърпайте регулиращия пръстен (F) над облегалката за глава нагоре (фиг.25), докато се постигне желаното положение; сега вече можете да отпуснете пръстена и да преместите още малко опората за главата, докато ясно чуete щракване, което означава, че е застанала на мястото си.

За да обтегнете предпазните колани на столчето е необходимо да издърпате лентата за регулиране (E) (фиг.26) на коланите, докато прилепнат плътно към тялото на детето.

ВНИМАНИЕ! Предпазните колани трябва да бъдат добре обтегнати и да прилепват добре към тялото на детето, но да не се връзват: на височината на рамото на детето трябва да остане разстояние от около един пръст.

8. НАГЛАСЯВАНЕ НА КЛОНА НА СЕДАЛКАТА

Столчето може да бъде нагласявано в 4 различни положения.

За да промените наклона, трябва да издърпате лоста за наклон на столчето (J) (Фиг. 27). За да извършите операцията за накланяне по-лесно, препоръчително е да я извършите, когато седалката е в междинно положение.

9. ИНСТАЛИРАНЕ НА SIDE SAFETY SYSTEM

Side Safety System е устройство, което е инсталирано от страни на вратата, за да се осигури по-голяма защита в случай на страничен удар.

За да го инсталирате, е необходимо да поставите края в отвора в конструкцията, да натиснете централната част и да я завъртите (Фиг.28).

10. ВГРАДЕНО ОГЛЕДАЛО

Столчето е снабдена с огледало, което поз-



волява да контролирате положението на детето по време на движение, можете да регулирате наклона на огледалото, като го наклоните с лек натиск (Фиг. 29).

11. ПОДДРЪЖКА

Почистването и поддръжката трябва да се изпълняват само от възрастни.

Почистване на текстилното покритие.

Текстилното покритие на столчето е подвижно, можете да го сваляте и перете на ръка или в перална машина при температура 30°C.

При прането спазвайте указанията, посочени на етикетите.



Пране в перална при температура до 30°C



Не избелвайте



Не сушете в сушилна машина.



Не гладете



Не подлагайте на химическо чистене

Не използвайте абразивни почистващи препарати или разтворители. Не центрофугирайте, не изстисквайте.

Текстилното покритие може да бъде заменено само с такова, одобрено от производителя, тъй като е неразделна част от столчето, и, поради това, представлява част от системата за сигурност на детето.

ВНИМАНИЕ! За да гарантирате пълната безопасност на детето, не използвайте никога столчето без текстилното покритие.

За да свалите текстилното покритие, е необходимо да извършите следното:

Натиснете бутона за нагласяване на предпазните колани, като едновременно хванете двата колана на столчето под подплънките за раменцата и ги издърпайте към себе си, за да ги разхлабите;

Разкопчайте предпазния колан, като натиснете червения бутон на катарамата;

Извадете текстилното покритие от двете куки под седалката на нивото на бутона за накланяне (Фиг. 30);

Разкопчайте бутоните, поставени в централ-

ната част на облегалката, като извадите всички езичета, поставени в съответните гнезда на седалката (Фиг. 31).

За да завършите събличането, свалете облегалката за глава от горната страна (Фиг. 32); завършете операцията, като свалите долната част на текстилната подложка (Фиг. 33)

Почистване на металните и пластмасовите части. За почистване на пластмасовите и металните части на столчето използвайте само мека влажна кърпа. Забранено е използването на абразивни почистващи препарати или разтворители.

Не смазвайте по никакъв начин движещите се части на столчето.

ПРОВЕРКА НА СЪСТОЯНИЕТО НА КОМПОНЕНТИТЕ

Препоръчваме периодично да проверявате състоянието и степента на износване на следните компоненти:

- текстилно покритие: уверете се, че не стърчат и не изпадат части от подплънката. Шевовете трябва да са напълно запазени.
- предпазни колани: трябва да са здрави и да не носят следи от разнищване, износване или изтъняване близо до лентите за регулиране, на ремъка за чатала, раменните презрамки и в зоната на плочата за регулиране на коланите.
- пластмасови части: проверете степента им на износеност, не бива да са повредени или избелели.

ВНИМАНИЕ! Ако забележите, че столчето е повредено, деформирано или износено, трябва да го замените, възможно е да е загубило началните си характеристики за безопасност.

СЪХРАНЯВАНЕ НА ПРОДУКТА

Когато не използвате столчето, Ви препоръчваме да го съхранявате на сухо място, далеч от източници на топлина, прах, влага или пряка слънчева светлина.

12. ПРЕДУПРЕЖДЕНИЯ ОТНОСНО ЕЛЕКТРИЧЕСКИТЕ КОМПОНЕНТИ

- За да смените батерията: разхлабете винта



на капака на гърба на огледалото, отворете капака, извадете празната батерия от отделението, поставете новата батерия, като внимавате да спазвате правилната полярност на поставяне, поставете отново капака и затегнете винта (Фиг. 34).

- Замяната на батерията трябва винаги да се извършва от възрастен.
- Използвайте батерия CR 2032 от 3V, от същия тип, препоръчан за работа с този продукт.
- Не оставяйте батериите или инструментите в близост до деца.
- Винаги изваждайте изтощените батерии от продукта, за да предотвратите изтичането на течности да увредят продукта.
- Не хвърляйте изтощените батерии в огън или ги изхвърляйте в околната среда, а ги изхвърляйте чрез разделно събиране.
- Ако батериите генерират изтичане на течности, незабавно ги сменете, като внимавате да почистите отделението за батерии и да измиете добре ръцете си в случай на контакт с изтеклата течност. Изхвърлете незабавно изтичащите батерии: те могат да причинят изгаряния или други наранявания.
- Избягвайте контакт на електрическата част с вода или течности; проникването на вода поврежда електронната верига.



ТОЗИ ПРОДУКТ Е В СЪОТВЕТСТВИЕ С ДИРЕКТИВА ЕС 2006/66/СЕ

и последващите ѝ изменения. Символът, представляващ зачертан контейнер на коледа, който е поставен върху батериите или върху опаковката на уреда, указва, че в края на живота си, същите не трябва да се изхвърлят като битови отпадъци. Те трябва да бъдат изхвърлени разделно от тях като се предадат на местата, определени за депониране на батерии или се върнат в магазина при покупката на други презаредими или презаредими батерии. Химичните знаци Hg, Cd, Pb, отпечатани под символа на зачертаня контейнер, указват вида на веществото, което се съдържа в батериите: Hg = живак, Cd = кадмий, Pb = олово. Потребителят е отговорен за предаването на бате-

риите на местата за разделно събиране на батерии, където те да бъдат рециклирани. Ако непотребните батерии са събрани разделно, те могат да бъдат рециклирани, обработени и обезвредени екологично. По този начин се избягва отрицателния ефект върху природата и здравето на хората и се допринася за рециклирането на вложените при производството на батериите материали. Неспазването на изискванията за изхвърляне на батериите вреди на природата и здравето на хората. За подробна информация относно съществуващите услуги по разделно събиране на отпадъци моля, свържете се с местните органи за оползотворяване на отпадъци или с магазина, от който се закупили батериите.

13. ИЗХВЪРЛЯНЕ НА ПРОДУКТА

Когато столчето стане негодно за по-нататъшна употреба, е необходимо да го изхвърлите. С оглед опазване на околната среда трябва да разделите различните видове материали, от които е произведено, в съгласие с действащото законодателство на Вашата страна.

ГАРАНЦИЯ

Продуктът е гарантиран срещу всякаква липса на съответствие при нормални условия на използване, според предвиденото в инструкциите за употреба. Гаранцията няма да бъде валидна в случай на щети, причинени от неправилна употреба, износване или непредвидени обстоятелства. За срока на гаранцията, относно липсата на съответствие, моля вижте специалните разпоредби на местното законодателство, приложимо в държавата на закупуване, когато е предвидено.



AroundU

ІНСТРУКЦІЯ З ВИКОРИСТАННЯ НАДЗВИЧАЙНО ВАЖЛИВО! НЕГАЙНО ПРОЧИТАЙТЕ

УВАГА! ПЕРЕД ВИКОРИСТАННЯМ ЗНИМІТЬ Й ВИКИНЬТЕ ВСІ НАЯВНІ ПЛАСТИКОВІ ПАКЕТИ ТА РЕШТУ КОМПОНЕНТІВ УПАКОВКИ ВИРОБУ. В БУДЬ-ЯКОМУ РАЗІ, ЗБЕРІГАЙТЕ ЇХ В НЕДОСТУПНОМУ ДЛЯ ДІТЕЙ МІСЦІ. РЕКОМЕНДУЄТЬСЯ ВИКИДАТИ ЦІ КОМПОНЕНТИ ЗА ПРОЦЕДУРОЮ РОЗДІЛЬНОГО ЗБОРУ ВІДХОДІВ ВІДПОВІДНО ДО ЧИННИХ ЗАКОНІВ.

- Це крісло сертифіковано відповідно до регламенту ECE R 129 з транспортування дітей зростом від 40 см до 105 см.
- Операції з регулювання крісла мають виконуватись виключно дорослою особою.
- У кожній окремій країні існують свої закони і правила безпеки при перевезенні дітей в автомобілі. Тому рекомендується звернутися за детальнішою інформацією до місцевих органів влади.
- Не дозволяйте користуватися виробом, якщо інструкції не прочитані.
- Недотримання заходів безпеки, викладених у цій інструкції, підвищує ймовірність серйозних травм у дитини не тільки у випадку аварії, а й в будь-яких інших ситуаціях (наприклад, при різкому гальмуванні, тощо).
- Виріб призначений для використання в якості дитячого автокрісла, а не для використання вдома.
- Жодне автокрісло не може гарантувати повну безпеку дитини в разі дорожньо-транспортної пригоди, але використання цього виробу зменшує ризик серйозних травм або смерті.
- Завжди використовуйте правильно встановлене автокрісло, навіть для поїздки на короткі відстані. Недотримання цих вимог загрожує безпеці дитини. Особливо перевіряйте, щоб ремені автокрісла були достатньо натягнутими, не перекручувались або не були розташовані в неправильному положенні.

- Після дорожньо-транспортної пригоди, навіть незначної, автокрісло необхідно замінити, оскільки воно може мати ушкодження, які не завжди помітні неозброєним оком.
- Не використовуйте вживані автокрісла: вони можуть мати конструктивні ушкодження, які не помітні неозброєним оком, але негативно впливають на безпеку виробу.
- Не використовуйте автокрісло, яке виглядає пошкодженим, деформованим, надто зношеним або не має будь-якої деталі, тому що воно може втратити вихідні властивості безпеки.
- Забороняються модифікації або доповнення виробу іншими аксесуарами, якщо вони не затверджені виробником. Забороняється використання з автокріслом не поставлених виробником аксесуарів, запасних частин або компонентів.
- Не використовуйте нічого, наприклад, подушок або ковдр, для підняття сидіння крісла або для підняття дитини в автокріслі: у разі аварії автокрісло може виконувати свої функції неправильно.
- Перевіряйте, щоб між автокріслом та сидінням або між автокріслом та дверцятами не було жодних предметів.
- Перевіряйте, щоб сидіння транспортного засобу (що розкладаються, відкидаються або повертаються) були добре прикріплені.
- Перевіряйте, щоб не перевозилися, особливо на задній полиці усередині автомобіля, речі або багаж, які ненадійно прикріплені або не встановлені безпечним чином: у разі аварії або різкого гальмування вони можуть завдати травми пасажиром.
- Не дозволяйте іншим дітям гратися з компонентами та деталями крісла.
- Ніколи не залишайте дитину саму в автомобілі; це може бути небезпечно!
- Не перевозьте в кріслі більше однієї дитини одночасно.
- Переконайтеся в тому, що всі пасажирів автомобіля використовують власні ремені безпеки. Це необхідно для їх власної безпеки, а також щоб уникнути травмування дитини в разі дорожньо-транспортної пригоди або різкого гальмування.
- **УВАГА!** Здійснюючи регулювання крісла,

слідкуйте за тим, аби його рухомі частини не торкалися дитини

- Під час руху перш ніж виконувати регулювання на сидінні або на дитині, зупиніть автомобіль у безпечному місці.
- Періодично перевіряйте, щоб дитина не відстебнула пряжку ременя безпеки автокрісла і щоб вона не гралася його деталями.
- Уникайте давати дитині їжу під час поїздки, особливо льодяники, карамель або інші ласощі на паличці. У разі аварії або різкого гальмування дитина може поранитися.
- Під час довгих поїздок рекомендується робити часті перерви: дитина швидко втомлюється всередині автокрісла і їй необхідно рухатись. Рекомендується саджати та висаджувати дитину з боку тротуару.
- Не зрізайте бірки та маркування з виробу.
- Не залишайте крісло надовго на сонці: це може спричинити знебарвлення його матеріалів та текстилю.
- Якщо автомобіль протягом тривалого часу знаходився на сонці, перш ніж посадити в нього дитину, уважно обстежте дитяче крісло, щоб переконатися, що його частини не перегрілися: щоб уникнути опіків у дитини, почекайте, поки вони охолонуть.
- Компанія Artsana не несе жодної відповідальності в разі неправильного використання виробу та використання відмінного від вказаного в цій інструкції.

ІНСТРУКЦІЯ З ВИКОРИСТАННЯ

1. КОМПОНЕНТИ
2. ХАРАКТЕРИСТИКИ ВИРОБУ
3. ОБМЕЖЕННЯ І ВИМОГИ ПРИ ВИКОРИСТАННІ ВИРОБУ Й АВТОМОБІЛЬНОГО СИДІННЯ
4. ВСТАНОВЛЕННЯ АВТОКРІСЛА
5. ВИКОРИСТАННЯ АВТОКРІСЛА В ПОЛОЖЕННІ ПРОТИ НАПРЯМКУ РУХУ (40 – 105 см) ТА РОЗМІЩЕННЯ ДИТИНИ
6. ВИКОРИСТАННЯ АВТОКРІСЛА В ПОЛОЖЕННІ В НАПРЯМКУ РУХУ (з 16 місяців до досягнення зросту 105 см) ТА РОЗМІЩЕННЯ ДИТИНИ
7. РЕГУЛЮВАННЯ ПІДГОЛІВНИКА ТА РЕМЕНІВ БЕЗПЕКИ
8. РЕГУЛЮВАННЯ НАХИЛУ СИДІННЯ
9. ВСТАНОВЛЕННЯ БІЧНОЇ СИСТЕМИ БЕЗПЕКИ

10. ІНТЕГРОВАНЕ ДЗЕРКАЛО

11. ДОГЛЯД

12. ЗАСТЕРЕЖЕННЯ ЩОДО ЕЛЕКТРИЧНИХ ЧАСТИН

13. УТИЛІЗАЦІЯ ВИРОБУ

1. КОМПОНЕНТИ

Мал. А

A. Подушка підголівника

B. Плечові лямки

C. Ремені крісла

D. Кнопка для регулювання ременів

E. Стрічка для регулювання ременів

F. Кільце регулювання підголівника

G. Пряжка для пристібання/відстібання ременів

H. Чохол

I. Набивний розділювач для ніг

J. Важіль для нахилу крісла

K. Індикатор положень нахилу

L. Ергономічна подушка

M. Дзеркало

N. Візуальний та звуковий сигналізатор верхнього якірного ременя

O. Бічна система безпеки

Мал. B

P. Ручка повороту крісла

Q. Важіль розблокування для переходу з положення проти напрямку руху/в положення в напрямку руху

Мал. C

R. З'єднувальні елементи кріплення Isofix

S. Кнопки приєднання/від'єднання системи кріплення Isofix

T. Верхній якірний ремінь

U. Скоба верхнього якірного ременя

2. ХАРАКТЕРИСТИКИ ВИРОБУ

- Це крісло сертифіковано відповідно до регламенту ECE R 129 з транспортування дітей зростом від 40 см до 105 см ($\leq 16,5$ кг).

ЗАСТЕРЕЖЕННЯ

Дане автокрісло є передовою системою безпеки для дітей "i-Size". Воно сертифіковано за стандартом № 129 для використання в автомобілях на сидіннях, "сумісних з сис-

темами i-Size", як зазначено виробником транспортного засобу в інструкції на автомобіль. Якщо у вас виникли будь-які сумніви, проконсультуйтеся з виробником систем безпеки або з продавцем.

Передові системи безпеки для дітей i-Size вивчаються головним чином для використання на сидіннях, "сумісних з системами i-Size", коли передові системи безпеки для дітей встановлюються згідно з інструкціями виробника транспортного засобу.

Ця передова система безпеки для дітей може використовуватись на будь-якому сидінні автомобіля, оснащеного системою кріплення Isofix з верхнім якірним ременем.

3. ОБМЕЖЕННЯ І ВИМОГИ ПРИ ВИКОРИСТАННІ ВИРОБУ Й АВТОМОБІЛЬНОГО СИДІННЯ

УВАГА! Ретельно дотримуйтесь наведених далі обмежень і вимог щодо використання цього виробу і автомобільного сидіння: в іншому випадку безпека не гарантується.

Це крісло можна встановлювати проти напрямку руху автомобіля або ж в напрямку його руху. Якщо зріст дитини становить від 40 см та 105 см, встановіть крісло AroundU проти напрямку руху. Крісло обов'язково має встановлюватись проти напрямку руху автомобіля до досягнення дитиною віку 15 місяців

ВАЖЛИВО: Не використовуйте автокрісло, встановлене в положенні в напрямку руху, допоки дитині не виповниться 15 місяців. Компанія Chicco рекомендує якомога довше використовувати крісло AroundU, встановленим проти напрямку руху.

УВАГА! Деактивуйте подушку безпеки пасажира, коли дитина знаходиться на передньому сидінні проти напрямку руху.

УВАГА! Активуйте подушку безпеки пасажира, коли дитина сидить на передньому сидінні обличчям в напрямку руху, та відтягніть сидіння назад якомога далі.

4. ВСТАНОВЛЕННЯ АВТОКРІСЛА Активізація звукового сигналізатора верхнього якірного ремня.

Щоб активувати звуковий сигналізатор верхнього якірного ремня, необхідно знати

захист батарейки в задній частині дзеркала (див. малюнок 34), витягнувши прозору плівку, яка виступає з кришки.

В упаковці автокрісло знаходиться в положенні, призначеному для використання в напрямку руху.

Щоб полегшити встановлення автокрісла, рекомендується розташувати його сидіння проти напрямку руху.

Поверніть ручку повороту автокрісла (P) та одночасно розверніть сидіння до себе (Мал. 1). Тепер скористайтесь важелем розблокування (Q) та розверніть сидіння в напрямку руху, поки почуєте клацання, яке підтверджує фіксацію (Мал. 2).

Коли автокрісло знаходиться в положенні, призначеному для зберігання, відстебніть скобу верхнього якірного ремня (U) від її гнізда (Мал. 3). Одразу після відстебання сигналізатор (N) видасть звуковий сигнал, який вимкнеться лише після правильного встановлення.

Повністю висуньте обидва затискачі системи Isofix, натискаючи кнопки (S) (Мал. 4).

З'єднайте обидва затискачі системи Isofix (P) з відповідними механізмами кріплення ISOFIX на сидінні автомобіля, що знаходяться між спинкою та сидінням (Мал. 5). Характерне клацання сповістить про фіксацію затискачів, та відповідні індикатори стануть зеленими. Енергійно притисніть автокрісло до спинки сидіння автомобіля (Мал. 6).

УВАГА! Переконайтеся в правильному кріпленні з обох боків, потягнувши автокрісло до себе. Одночасно перевірте, щоб автокрісло ідеально прилягало до спинки автомобільного сидіння.

Встановлення автокрісла завершується ЛІШЕ після встановлення верхнього якірного ремня.

УВАГА! Ознайомтеся з інструкцією на автомобіль, щоб знайти точку кріплення верхнього якірного ремня автокрісла. Точка кріплення позначена відповідно біркою (Мал. 7), і вона може знаходитись в місцях, показаних на малюнках 8a - 8b - 8c - 8d.

УВАГА! Перевірте, щоб кріплення, що використовується для верхнього якірного



ременя, було саме таким, як передбачено. Будьте уважні, щоб не переплутати його з кільцем, що передбачено для закріплення багажу (Мал. 9).

УВАГА! Пропустіть верхній якірний ремінь між високою частиною спинки автомобільного сидіння та підголівником. Ніколи не пропускайте верхній якірний ремінь понад автомобільним підголівником (Мал. 10-11). Після того як знайдено точку кріплення, приєднайте скобу верхнього якірного ремня (U).

Відрегулюйте довжину верхнього якірного ремня, енергійно потягнувши стрічку, щоб забезпечити її натяг (Мал. 12). Правильний натяг підтверджується зеленим кольором сигналізатора (N), який знаходиться над дзеркалом (Мал. 13). Одночасно вимкнеться звуковий сигнал Змотайте зайву стрічку та закріпіть її за допомогою спеціальної липучки (Мал. 14).

5. ВИКОРИСТАННЯ АВТОКРІСЛА ПРОТИ НАПРЯМКУ РУХУ (40 – 105 см)

УВАГА: під час руху автомобіля дозволяється використання автокрісла лише в двох положеннях - проти напрямку руху та в напрямку руху (Мал. 15).

УВАГА: Встановлення проти напрямку руху є обов'язковим до досягнення віку 15 місяців. Поверніть ручку повороту автокрісла (P) та одночасно розверніть сидіння до себе (Мал. 16).

Перш ніж саджати дитину в автокрісло, натисніть кнопку регулювання ременів безпеки (D) та одночасно візьміть два ремені автокрісла під плечовими лямками та потягніть їх на себе таким чином, щоб ослабити їх (Мал. 17). Розстебніть пряжку (G) ременів автокрісла, натиснувши червону кнопку (Мал. 18), та ослабте ремені назовні (Мал. 19A).

Вставте язички пряжки у відповідні петлі збоку на чохлі (Мал. 19B); це полегшить розміщення дитини.

Посадіть дитину в автокрісло.

УВАГА! Завжди перевіряйте, щоб спина дитини добре прилягала до спинки автокрісла та щоб розділювач для ніг знаходився у правильному положенні.

Правильно розташуйте розділювач для ніг, візьміть ремені та з'єднайте два язичка пряжки. (Мал. 20). Впевненим рухом вставте два з'єднані між собою язички пряжки в саму пряжку, щоб добре почути клацання (Мал. 21). Для гарантування безпеки, два язички пряжки спроектовані таким чином, щоб неможливо було пристебнути лише один з них.

Щоб правильно натягнути ремені дитячого автокрісла, потягніть за стрічку регулювання ременів E так, щоб ремені добре прилягали до тіла дитини (Мал. 22).

УВАГА! Ремені мають бути добре натягнуті і прилягати до тіла дитини, але не надмірно: на рівні плечей між ременем і тілом дитини повинен поміщатися палець.

УВАГА! Перевірте, щоб ремені не були перекручені.

Розверніть автокрісло, щоб встановити його в положення проти напрямку руху. В такій конфігурації за дитиною можна спостерігати під час водіння за допомогою спеціального дзеркала

УВАГА: Перед використанням зніміть з верхньої дзеркала захисну плівку

УВАГА: Ергономічна подушка призначена для використання у віці від народження до досягнення ваги 6 кг та зросту 60 см.

6. ВИКОРИСТАННЯ АВТОКРІСЛА В ПОЛОЖЕННІ В НАПРЯМКУ РУХУ (з 16 місяців до досягнення зросту 105 см)

УВАГА: Встановлення в напрямку руху можливе лише після досягнення віку 16 місяців. Для регулювання висоти ременів та підголівника автокрісла ознайомтеся з розділом 7.

Перш ніж саджати дитину в автокрісло, натисніть кнопку регулювання ременів безпеки (D) та одночасно візьміть два ремені автокрісла під плечовими лямками та потягніть їх на себе таким чином, щоб ослабити їх (Мал. 17). Розстебніть пряжку (G) ременів автокрісла, натиснувши червону кнопку (Мал. 18), та ослабте ремені назовні (Мал. 19A).

Вставте язички пряжки у відповідні петлі збоку на чохлі (Мал. 19B); це полегшить розміщення дитини.

Посадіть дитину в автокрісло.





УВАГА! Завжди перевіряйте, щоб спина дитини добре прилягала до спинки автокрісла та щоб розділювач для ніг знаходився у правильному положенні.

Правильно розташуйте розділювач для ніг, візьміть ремені та з'єднайте два язички пряжки. (Мал. 20). Впевненим рухом вставте два з'єднані між собою язички пряжки в саму пряжку, щоб добре почути клацання (Мал. 21). Для гарантування безпеки, два язички пряжки спроектвані таким чином, щоб неможливо було пристебнути лише один з них.

Щоб правильно натягнути ремені дитячого автокрісла, потягніть за стрічку регулювання ременів Q так, щоб ремені добре прилягали до тіла дитини (Мал. 22).

УВАГА! Ремені мають бути добре натягнуті і прилягати до тіла дитини, але не надмірно: на рівні плечей між ременем і тілом дитини повинен поміщатися палець.

УВАГА! Перевірте, щоб ремені не були перекручені.

УВАГА: щоб можна було розвернути автокрісло в напрямку руху, необхідно скористатися важелем розблокування (E) та розвернути сидіння в напрямку руху, поки почувете клацання на підтвердження кріплення (Мал. 23).

7. РЕГУЛЮВАННЯ ПІДГОЛІВНИКА ТА РЕМЕНІВ БЕЗПЕКИ

Підголівник і ремені одночасно регулюються по висоті у 8 різних положеннях за допомогою регулюючого кільця підголівника (F)

УВАГА! При правильному регулюванні підголівник має бути розташований таким чином, щоб ремені виходили зі спинки на рівні плечей дитини (Мал. 24). Для регулювання потягніть вгору регулююче кільце (F) над підголівником (Мал. 25) до потрібного положення; тепер відпустіть кільце та доведіть підголівник до потрібного положення, поки не почувете клацання, що підтверджує фіксацію на місці.

Щоб правильно натягнути ремені дитячого автокрісла, потягніть за стрічку регулювання ременів (E) (Мал. 26) так, щоб ремені добре прилягали до тіла дитини.

УВАГА! Ремені мають бути добре натягнуті

і прилягати до тіла дитини, але не надмірно: на рівні плечей між ременем і тілом дитини повинен поміщатися палець.

8. РЕГУЛЮВАННЯ НАХИЛУ СИДІННЯ

Автокрісло може мати 4 положення нахилу. Щоб змінити кут нахилу, необхідно потягнути важіль регулювання нахилу автокрісла (J) (Мал. 27).

Для більш зручного регулювання кута нахилу рекомендується робити це, коли автокрісло знаходиться в проміжному положенні.

9. ВСТАНОВЛЕННЯ БІЧНОЇ СИСТЕМИ БЕЗПЕКИ

Бічна система безпеки - це пристрій, який встановлюється з боку дверцят, щоб гарантувати максимальний захист у разі бічного удару.

Для її встановлення необхідно вставити кінці в отвір в каркасі, натиснути посередині та повернути її (Мал.28).

10. ІНТЕГРОВАНЕ ДЗЕРКАЛО

Автокрісло оснащене дзеркалом, яке дозволяє контролювати положення дитини під час руху. Кут нахилу дзеркала можна регулювати, легко натискаючи на само дзеркало (Мал. 29).

11. ДОГЛЯД

Операції з чищення та догляду мають виконуватись лише дорослою особою.

Чищення чохла.

Чохол автокрісла є повністю знімним і придатним для ручного або автоматичного прання при 30°C. При пранні дотримуйтесь вказівок на етикетці чохла.



Прання в пральній машині при 30°C



Не відбілювати



Не сушити у сушильній машині



Не прасувати



Не піддавати хімічній чистці

Не використовуйте абразивні миючі засоби





або розчинники. Не сушити чохол в центрифuzі і не віджимати.

Чохол можна замінити лише на той, що схвалений виробником, оскільки він є невід'ємною частиною автокрісла, а відтак і елементом безпеки.

УВАГА! Ніколи не використовуйте дитяче крісло без чохла, тому що це може піддати небезпеці Вашу дитину.

Щоб зняти чохол, виконайте наступні операції: Натисніть кнопку регулювання та одночасно візьміть два ремені автокрісла під плечовими лямками та потягніть їх на себе таким чином, щоб ослабити їх;

Відстебніть ремінь безпеки, натиснувши червону кнопку на пряжці;

Зніміть чохол з двох гачків під сидінням, де знаходиться кнопка регулювання кута нахилу (Мал. 30);

Розстебніть кнопки в центральній частині спинки, виймаючи всі язички, вставлені у відповідні прорізи сидіння (Мал. 31).

Щоб завершити зняття чохла, зніміть чохол підголівника, починаючи зверху (Мал. 32); закінчіть цю операцію, знявши нижню частину накладки (Мал. 33)

Чищення пластмасових або металевих частин. Для чищення пластмасових або металевих пофарбованих частин використовуйте тільки вологу тканину. Забороняється використання абразивних миючих засобів або розчинників.

Забороняється змащувати рухомі частини автокрісла.

ПЕРЕВІРКА ЦІЛІСНОСТІ КОМПОНЕНТІВ

Рекомендується регулярно перевіряти цілісність і стан зношення таких компонентів:

- чохол: перевірте, щоб набивка або її частини не виступали назовні. Перевірте цілісність швів.
- ремені: перевірте цілісність текстури, переконайтеся у відсутності явного стоншення регульовальної стрічки, розділового реміню для ніг, плечових ременів і в зоні пластили регулювання ременів.
- пластмасові частини: перевірте стан всіх пластмасових частин, які не повинні мати

явних ознак поломки або знебарвлення.

УВАГА! Деформоване або сильно зношене автокрісло підлягає заміні, тому що воно може втратити вихідні властивості безпеки.

ЗБЕРІГАННЯ ВИРОБУ

Якщо виріб не встановлено в автомобілі, рекомендується зберігати його в сухому прохолодному місці, захищеному від пилу, вологості і прямого сонячного проміння.

12. ЗАСТЕРЕЖЕННЯ ЩОДО ЕЛЕКТРИЧНИХ ЧАСТИН

- Щоб замінити батарейку: ослабте гвинт кришки на задній частині дзеркала, відкрийте кришку, дістаньте з відсіку розряджену батарейку, вставте нову батарейку, дотримуючись правильної полярності, встановіть кришку на своє місце та закрутіть гвинт (Мал. 34).
- Заміна батарейки завжди має здійснюватися дорослою особою.
- Використовуйте батарейку CR 2032 напругою 3В еквівалентну типу, який рекомендовано для функціонування цього виробу.
- Не залишайте поблизу від дітей батарейки або інструменти для роботи з ними.
- Не забувайте виймати розряджені батарейки з виробу, щоб можливий витік з них рідини не пошкодив виріб.
- Не викидайте розряджені батарейки у вогонь або безпосередньо в оточуюче середовище, їх необхідно здавати у пункти розділового збирання відходів.
- В разі витоку рідини з батарейок негайно замініть їх, очистивши батарейний відсік і вимивши руки, особливо в разі контакту з рідиною, що витікла. Негайно викиньте батарейки, з яких витікає рідина: вони можуть викликати опіки шкіри або інші травми.
- Уникайте контакту електричної частини з водою або рідиною; проникнення води всередину призведе до пошкодження електронної схеми.



ЦЕЙ ВИРІБ ВІДПОВІДАЄ ДИРЕКТИВІ ЄС 2006/66/СЕ та наступним змінам. Знак перекресленого кошика на батарей-





ках означає, що після закінчення строку служби батарейки необхідно утилізувати окремо від побутових відходів. Їх не можна викидати як побутове сміття, а треба здавати в центр роздільного збору відходів або повертати продавцю під час купівлі нових еквівалентних перезаряджуваних і неперезаряджуваних батарейок. Хімічний символ Hg, Cd, Pb, вказаний під знаком перекресленого кошика, означає тип речовини, яка міститься у батарейці: Hg=ртуть, Cd=кадмій, Pb=свинець. Користувач відповідає за передачу відпрацьованих батарейок відповідним організаціям по збиранню та сприянню повторній переробці. Належне роздільне збирання з метою подальшого повторного вживання, переробки й утилізації батарейок, які відслужили свій термін, способом, дружнім до довкілля, попереджає негативний вплив на оточуюче середовище і на здоров'я людини, а також сприяє повторному використанню матеріалів, з яких складаються батарейки. Неналежна утилізація виробу користувачем шкодить оточуючому середовищу та здоров'ю людини. За більш докладною інформацією про наявні системи збору звертайтеся до місцевої служби роздільного збору відходів або у магазин, де було придбано виріб.

13. УТИЛІЗАЦІЯ ВИРОБУ

Після закінчення терміну служби, передбаченого для автокрісла, припиніть його використання і відправте на утилізацію. Відповідно до вимог із захисту довкілля і чинного законодавства власної країни, розсортуйте компоненти за типом для подальшого диференційного збору відходів.

ГАРАНТІЯ

Гарантується відсутність дефектів виробу при нормальних умовах використання, передбачених у інструкції з експлуатації. Відтак, гарантія не буде діяти в разі ушкоджень, що з'явилися внаслідок неправильної експлуатації, зношення або випадкових подій. Про строк дії гарантії відповідності можна дізнатись з відповідних положень чинного національного законодавства країни, в якій придбано виріб, якщо вони передбачені.

RU Автокресло AroundU

ИНСТРУКЦИЯ ПО ЭКСПЛУАТАЦИИ КРАЙНЕ ВАЖНО! СРАЗУ ЖЕ ОЗНАКОМИТЬСЯ С СОДЕРЖАНИЕМ

ВНИМАНИЕ! ПЕРЕД ИСПОЛЬЗОВАНИЕМ СНИМИТЕ С ИЗДЕЛИЯ ВСЕ ВОЗМОЖНЫЕ ПЛАСТИКОВЫЕ ПАКЕТЫ И ЭЛЕМЕНТЫ УПАКОВКИ И ДЕРЖИТЕ ИХ ВДАЛИ ОТ ДЕТЕЙ. РЕКОМЕНДУЕТСЯ ОСУЩЕСТВЛЯТЬ УТИЛИЗАЦИЮ ДАННЫХ КОМПОНЕНТОВ В СООТВЕТСТВИИ С НОРМАМИ РАЗДЕЛЬНОГО СБОРА ОТХОДОВ, УСТАНОВЛЕННЫМИ ДЕЙСТВУЮЩИМ ЗАКОНОДАТЕЛЬСТВОМ.

- Данное автокресло одобрено в соответствии с регламентом ECE R 129 о безопасности перевозки детей ростом от 40 до 105 см.
- Все действия по регулировке автокресла должны выполняться исключительно взрослыми лицами.
- В каждой отдельной стране существуют собственные законы и правила безопасности при перевозке детей в автомобиле. Поэтому рекомендуется связаться с местными органами власти для получения более подробной информации.
- Не позволяйте кому-либо пользоваться изделием без предварительного ознакомления с инструкцией.
- Риск серьезных травм, не только в случае дорожно-транспортного происшествия, но также и при других обстоятельствах (например, при резком торможении и т.д.), увеличивается при неточном соблюдении приведенных в данном руководстве указаний:
- Данное изделие предназначено исключительно для использования в качестве автокресла и не должно использоваться в домашних условиях.
- Ни одно автокресло не может гарантировать полную безопасность ребенка в случае дорожно-транспортного происшествия, но его использование уменьшает риск серьезных травм или смерти.

- Автомобильное кресло должно быть установлено правильно, даже для перевозки на короткое расстояние. В противном случае безопасность ребенка не гарантируется. В частности, следует убедиться в том, что ремни хорошо натянуты, не перекручены и находятся в правильном положении.
- Вследствие дорожно-транспортного происшествия, даже легкой степени, необходимо заменить детское автокресло, так как оно могло получить повреждения, не всегда заметные.
- Не используйте бывшие в употреблении автокресла: они могут иметь конструктивные повреждения, невидимые невооруженным глазом, но отрицательно влияющие на безопасность изделия.
- Не используйте автокресло со следами повреждений, деформации, значительного износа или при отсутствии составных частей: оно может утратить исходные свойства безопасности.
- Запрещаются модификации или дополнения к изделию, не утвержденные производителем. Запрещается использование неоригинальных или неодобренных производителем компонентов, запасных частей или принадлежностей.
- Не используйте посторонние предметы, например, подушки или покрывала, чтобы приподнять автокресло на сидении или приподнять ребенка на автокресле: в случае дорожно-транспортного происшествия автокресло может исполнять свои функции несоответствующим образом. Все дополнительные предметы должны быть одобрены производителем.
- Проверяйте, чтобы между автокреслом и сидением автомобиля или между автокреслом и дверцей автомобиля не находилось посторонних предметов.
- Проверяйте, чтобы сидения автомобиля (складные, откидные или поворотные) были надежно закреплены.
- Проверьте, чтобы не перевозились, особенно на задней полке автомобиля, предметы или багаж, которые не прикреплены или не установлены безопасным образом: в случае аварии или резкого торможения они могут

нанести травмы пассажирам.

- Не позволяйте детям играть с компонентами и составными частями автокресла.
- Ни в коем случае не оставляйте ребенка одного в автомобиле - это опасно!
- Не усаживайте в автокресло одновременно несколько детей.
- Убедитесь в том, что все пассажиры автомобиля используют собственные ремни безопасности. Это необходимо для их собственной безопасности, а также во избежание травмирования ребенка в случае дорожно-транспортного происшествия или резкого торможения.
- **ВНИМАНИЕ!** При регулировке автокресла убедитесь, что его подвижные части не касаются ребенка.
- Если в пути требуется отрегулировать автокресло или выполнить другие операции, обязательно остановите автомобиль в безопасном месте и затем выполняйте необходимые действия.
- Периодически проверяйте, чтобы ребёнок не расстегнул пряжку ремня безопасности автокресла и не манипулировал его частями.
- Из соображений безопасности необходимо избегать кормления ребенка во время движения, в частности, не давать ему леденцы, мороженое или другие продукты на палочке. В случае аварии или резкого торможения они могут травмировать ребенка.
- Во время продолжительных поездок рекомендуется часто останавливаться: в автокресле ребенок быстро утомляется и нуждается в движении. Рекомендуется усаживать и вынимать ребенка со стороны тротуара.
- Не удаляйте этикетки и другие опознавательные знаки с автокресла.
- Избегайте длительного нахождения автокресла на солнце: это может привести к обесцвечиванию материалов и тканевых покрытий.
- После продолжительного пребывания на солнце следует проверить температуру автокресла и только после этого усаживать ребенка: если части автокресла все еще нагреты, дождитесь их остывания и только

потом усаживайте ребенка.

- Компания Artsana снимает с себя любую ответственность в случае использования изделия не по назначению и не в соответствии с данными инструкциями.

ИНСТРУКЦИЯ ПО ЭКСПЛУАТАЦИИ

1. КОМПОНЕНТЫ
2. ХАРАКТЕРИСТИКИ ИЗДЕЛИЯ
3. ОГРАНИЧЕНИЯ И ТРЕБОВАНИЯ, КАСАЮЩИЕСЯ ИСПОЛЬЗОВАНИЯ ИЗДЕЛИЯ И СИДЕНЬЯ АВТОМОБИЛЯ
4. УСТАНОВКА АВТОКРЕСЛА
5. УСТАНОВКА АВТОКРЕСЛА ЛИЦОМ ПРОТИВ ХОДА ДВИЖЕНИЯ (40 – 105 см) И УСАЖИВАНИЕ РЕБЁНКА
6. УСТАНОВКА АВТОКРЕСЛА ЛИЦОМ ПО ХОДУ ДВИЖЕНИЯ (от 16 месяцев не выше 105 см ростом) И УСАЖИВАНИЕ РЕБЁНКА
7. РЕГУЛИРОВКА ПОДГОЛОВНИКА И РЕМНЕЙ
8. РЕГУЛИРОВКА НАКЛОНА СИДЕНЬЯ
9. УСТАНОВКА СИСТЕМЫ БОКОВОЙ ЗАЩИТЫ
10. ВСТРОЕННОЕ ЗЕРКАЛО
11. УХОД
12. МЕРЫ ПРЕДОСТОРОЖНОСТИ ПРИ РАБОТЕ С ЭЛЕКТРИЧЕСКИМИ КОМПОНЕНТАМИ ИЗДЕЛИЯ
13. УТИЛИЗАЦИЯ ИЗДЕЛИЯ

1. КОМПОНЕНТЫ

Рис. А

- A. Подушка-подголовник
- B. Накладки на плечевые ремни
- C. Ремни автокресла
- D. Кнопка регулировки ремней
- E. Регулировочный ремень
- F. Регулировочное кольцо подголовника и ремней
- G. Пряжка пристегивания/отстегивания ремней
- H. Чехол
- I. Мягкий разделительный ремень между ног
- J. Рычаг наклона автокресла
- K. Индикатор положений наклона
- L. Мягкая эргономическая подушка
- M. Зеркало
- N. Визуальный и звуковой сигнал Top Tether
- O. Система боковой защиты

- Рис. В
Р. Ручка поворота автокресла
Q. Рычаг разблокировки положения по ходу или против хода движения

- Рис. С
R. Разъёмы Isofix
S. Кнопки присоединения/отсоединения системы Isofix
T. Якорный ремень Top Tether
U. Крючок Top Tether

2. ХАРАКТЕРИСТИКИ ИЗДЕЛИЯ

- Данное автокресло одобрено для использования в соответствии с регламентом ECE R 129 о безопасности перевозки детей ростом от 40 до 105 см (≤ 19 кг).

ВНИМАНИЕ

“i-Size” – это передовая система удерживающих устройств для перевозки детей. Она одобрена в соответствии с Регламентом № 129, для использования в автомобилях с сиденьями, совместимыми с системой “i-Size”, как указано производителем автомобиля в руководстве пользователя. Если сомневаетесь, проконсультируйтесь с производителем систем безопасности для детей или продавцом.

Передовая система «i-Size» разработана главным образом для использования на сиденьях, “совместимых с системами i-Size”, когда передовое удерживающее устройство для детей установлено в соответствии с инструкциями.

Данная передовая система безопасности для детей может быть использована на любом автомобильном сиденье, оснащённом системой Isofix с Top Tether.

3. ОГРАНИЧЕНИЯ И ТРЕБОВАНИЯ, КАСАЮЩИЕСЯ ИСПОЛЬЗОВАНИЯ ИЗДЕЛИЯ И СИДЕНЬЯ АВТОМОБИЛЯ

ВНИМАНИЕ! Строго придерживайтесь следующих ограничений и требований к использованию автокресла и сиденья автомобиля: в противном случае, безопасность не гарантируется.

Данное автокресло может быть установлено

лицом против хода движения или по ходу движения автомобиля.

Если рост ребёнка составляет от 40 до 105 см, то устанавливайте автокресло AroundU лицом против хода движения. Автокресло для детей в возрасте до 15 месяцев должно быть установлено обязательно лицом против хода движения

ОЧЕНЬ ВАЖНО: Не устанавливайте автокресло в положение по ходу движения, если ребёнку меньше 15 месяцев.

Компания Chicco рекомендует использовать как можно дольше автокресло AroundU, установленное против хода движения.

ВНИМАНИЕ! Отключите подушку безопасности пассажира, когда ребёнок находится на переднем сиденье лицом против хода движения автомобиля

ВНИМАНИЕ! Включите подушку безопасности пассажира, когда ребёнок находится на переднем сиденье лицом по ходу движения, и отодвиньте сиденье как можно дальше.

4. УСТАНОВКА АВТОКРЕСЛА

Активация звукового сигнала Top Tether.

Для активации звукового сигнала Top Tether, необходимо снять защиту с батарейки, расположенной сзади зеркала (см. рис. 30), вытянув прозрачную плёнку, которая видна из-под крышки.

Автокресло в упаковке расположено для установки по ходу движения.

Для облегчения установки рекомендуется расположить сиденье автокресла против хода движения.

Поверните ручку (P) и одновременно поверните автокресло к себе (Рис. 1). Затем нажмите на рычаг разблокировки (Q) и поверните сиденье против хода движения, должен послышаться характерный щелчок зацепления (Рис. 2).

В положении хранения выньте крючок Top Tether (U) из гнезда (Рис. 3). После отцепления сигнализатор (N) будет издавать звук, который прекратится только, если установка будет произведена правильно.

Выньте полностью оба разъёма Isofix, нажи-

мая на кнопки (S) (Рис. 4).

Прикрепите два разъема Isofix (R) к соответствующим креплениям ISOFIX, расположенным на сиденье автомобиля между спинкой и сиденьем (Рис. 5). При соединении разъемов послышится характерный “щелчок”, а соответствующие индикаторы отобразят зелёный цвет.

Плотно придвиньте автокресло к спинке автомобильного сиденья (Рис. 6).

ВНИМАНИЕ! Убедитесь, что зацепление произошло правильно с обеих сторон, потянув автокресло на себя. Одновременно проверьте прилегание автокресла к спинке автомобильного сиденья.

Установка автокресла завершается только при установке Top Tether.

ВНИМАНИЕ! Используйте руководство по эксплуатации автомобиля для определения точки крепления якорного ремня Top Tether к автомобилю. Точка крепления обозначена специальной этикеткой (Рис. 7) и может располагаться в положениях, указанных на рисунках 8а - 8б - 8с - 8д.

ВНИМАНИЕ! Проверьте, что крепление, использованное для якорного ремня Top Tether, является тем, которое предусмотрено. Не путайте его с кольцом, предусмотренным для крепления багажа (Рис. 9).

ВНИМАНИЕ! Пропустите Top Tether между верхней частью спинки сиденья автокресла и подголовником. Никогда не пропускайте Top Tether над подголовником автомобиля (Рис. 10).

После определения точки крепления, прикрепите к ней крючок Top Tether (U) (Рис. 11) Отрегулируйте длину ремня Top Tether до сильного натяжения (Рис. 12). Правильное натяжение подтверждается зелёным цветом сигнализатора (N), установленного над зеркалом (Рис. 13), одновременно с этим прекратится звуковой сигнал

Скрутите лишнюю часть ремня и зафиксируйте её специальной липучкой (Рис. 14).

5. УСТАНОВКА АВТОКРЕСЛА ЛИЦОМ ПРОТИВ ХОДА ДВИЖЕНИЯ (40 – 105 см)

ВНИМАНИЕ: когда автомобиль находится в

движении, разрешены только два положения: по ходу и против хода движения (Рис. 15).

ВНИМАНИЕ: Автокресло для детей в возрасте до 15 месяцев должно быть установлено обязательно лицом против хода движения. Поверните ручку (P) и одновременно поверните сиденье автокресла к себе (Рис. 16). Перед усаживанием ребёнка нажмите на кнопку регулирования ремней (D) и одновременно с этим возьмитесь за два ремня автокресла, находящиеся под накладками, и потяните их на себя, чтобы ослабить (Рис. 17). Отстегните пряжку (F) ремней автокресла, нажав на красную кнопку (Рис. 18), и вытяните ремни наружу.

Установите вилки замка в специальные отверстия, расположенные на чехле сбоку (Рис. 19А - 19В); это упростит усаживание ребёнка. Расположите ребёнка в автокресле.

ВНИМАНИЕ! Убедитесь, что спина ребёнка прилегает к спинке автокресла, а разделительный ремень между ног расположен правильно.

Расположите правильно разделительный ремень между ног и соедините две части пряжки (Рис. 20). Вставьте оба язычка в защёлку так, чтобы послышался характерный щелчок (Рис. 21). В целях обеспечения безопасности части пряжки спроектированы таким образом, чтобы предотвратить защёлкивание только одной из частей или по одной.

Для того, чтобы выполнить натяжение ремней автокресла, потяните ленту регулировки ремней Q так, чтобы обеспечить плотное прилегание ремней к телу ребёнка (Рис. 22).

ВНИМАНИЕ! Ремни должны быть хорошо натянуты и плотно прилегать к телу ребёнка, при этом не сдавливая его: так, чтобы на высоте плеч можно было ввести палец между ремнём и плечом ребёнка.

ВНИМАНИЕ! Убедитесь, что ремни не перекручены.

Поверните автокресло, чтобы установить его против хода движения.

В данной конфигурации можно наблюдать за ребёнком во время движения с помощью специального зеркала

ВНИМАНИЕ: Перед использованием нужно удалить с поверхности зеркала защитную

плёнку

ВНИМАНИЕ: МЯГКИЙ ВКЛАДЫШ используется с рождения до 6 кг - 60 см.

6. ИСПОЛЬЗОВАНИЕ АВТОКРЕСЛА ПО ХОДУ ДВИЖЕНИЯ (от 16 месяцев до 105 см)

ВНИМАНИЕ: Установка по ходу движения возможна только после достижения ребёнка возраста 16 месяцев.

Для регулировки ремней и подголовника автокресла см. раздел 7.

Перед усаживанием ребёнка нажмите на кнопку регулирования ремней (D) и одновременно с этим возьмитесь за два ремня автокресла, находящиеся под накладками, и потяните их на себя, чтобы ослабить (Рис. 17). Отстегните пряжку (F) ремней автокресла, нажав на красную кнопку (Рис. 18), и вытяните ремни наружу.

Установите вилки замка в специальные отверстия, расположенные на чехле сбоку (Рис. 19А - 19В); это упростит усаживание ребёнка. Расположите ребёнка в автокресле.

ВНИМАНИЕ! Убедитесь, что спина ребёнка прилегает к спинке автокресла, а разделительный ремень между ног расположен правильно.

Расположите правильно разделительный ремень между ног и соедините две части пряжки. (Рис. 20). Вставьте обе пряжки ремня в защёлку так, чтобы слышался характерный щелчок (Рис. 21). В целях обеспечения безопасности части пряжки спроектированы таким образом, чтобы предотвратить защёлкивание только одной из частей или по одной.

Для того, чтобы выполнить натяжение ремней автокресла, потяните ленту регулировки ремней Q так, чтобы обеспечить плотное прилегание ремней к телу ребёнка (Рис. 22).

ВНИМАНИЕ! Ремни должны быть хорошо натянуты и плотно прилегать к телу ребёнка, при этом не сдавливая его: так, чтобы на высоте плеч можно было ввести палец между ремнём и плечом ребёнка.

ВНИМАНИЕ! Убедитесь, что ремни не перекручены.

ВНИМАНИЕ! Для того, чтобы повернуть автокресло лицом по ходу движения, необходимо нажать на рычаг разблокировки (E) и повернуть сиденье лицом по направлению движения, пока не послышится щелчок зацепления (Рис. 23).

7. РЕГУЛИРОВКА ПОДГОЛОВНИКА И РЕМНЕЙ

Подголовник и ремни регулируются одновременно по высоте на 8 различных положений при помощи регулировочного кольца подголовника (F)

ВНИМАНИЕ! Для правильной регулировки подголовник должен располагаться так, чтобы ремни выходили из-за спинки на высоте плеч ребёнка (Рис. 24). Для выполнения регулировки потяните вверх регулировочное кольцо (F), расположенное над подголовником (Рис. 25), пока не достигнете желаемого положения; после этого опустите кольцо и перемещать подголовник до тех пор, пока не раздастся щелчок, который подтверждает правильное закрепление.

Для того, чтобы выполнить натяжение ремней автокресла, потяните ленту регулировки ремней (E) (Рис. 26) так, чтобы обеспечить плотное прилегание ремней к телу ребёнка.

ВНИМАНИЕ! Ремни должны быть хорошо натянуты и плотно прилегать к телу ребёнка, при этом не сдавливая его: на высоте плеч можно просунуть палец между ремнём и телом ребёнка.

8. РЕГУЛИРОВКА НАКЛОНА СИДЕНЬЯ

Автокресло можно устанавливать в 4 положениях наклона.

Для изменения наклона необходимо опустить вниз рукоятку наклона автокресла (J) (Рис. 27).

Для упрощения данной операции рекомендуется выполнять её, когда автокресло находится в промежуточном положении.

9. УСТАНОВКА СИСТЕМЫ БОКОВОЙ ЗАЩИТЫ

Система боковой защиты - это устройство, которое устанавливается со стороны дверцы, чтобы обеспечить оптимальную защиту в

случае бокового удара.

Для его установки необходимо вставить край в отверстие, имеющееся в конструкции, нажать центральную часть и повернуть её (Рис.28).

10. ВСТРОЕННОЕ ЗЕРКАЛО

Автокресло оснащено зеркалом, позволяющим контролировать положение ребёнка во время движения. Можно отрегулировать наклон зеркала, слегка на него нажав (Рис. 29)

11. УХОД

Очистка и уход должны выполняться только взрослыми.

Очистка чехла

Чехол автокресла полностью снимается и пригоден для ручной и машинной стирки при температуре 30°C. Для стирки следуйте инструкциям, приведенным на этикетке чехла.



Стирка в стиральной машине при 30°C



Не отбеливать



Не сушить в стиральной машине



Не гладить



Не подвергать химчистке

Запрещается использовать абразивные средства или растворители. Не сушите чехол в стиральной машине. Дайте ему высохнуть без отжимания.

Чехол является неотъемлемой частью автокресла и следовательно, элементом безопасности, поэтому его можно заменять другим, только если он утверждён производителем автокресла.

ВНИМАНИЕ! Чтобы не подвергать ребёнка опасности, запрещается использовать автокресло без прилагающегося чехла.

Для того, чтобы снять чехол, выполните следующие действия:

Нажмите на кнопку регулирования ремней и одновременно с этим возьмитесь за два ремня автокресла, находящиеся под накладками,

затем потяните их на себя, чтобы ослабить; Отстегните ремень безопасности, нажав на красную кнопку пряжки;

Снимите чехол с двух крючков, расположенных под сиденьем рядом с кнопкой наклона (Рис. 30);

Отстегните кнопки, расположенные в центральной части спинки, вынимая все язычки из специальных отверстий на сиденье (Рис. 31).

Для полного снятия обивки снимите чехол с подголовника, начиная сверху (Рис. 32); завершите операцию, сняв нижнюю часть (Рис. 33)

Очистка пластмассовых или металлических частей

Для чистки пластмассовых или металлических окрашенных частей используйте только влажную ткань. Ни в коем случае не используйте абразивные моющие средства или растворители.

Запрещается смазывать подвижные части автокресла.

ПРОВЕРКА ЦЕЛОСТНОСТИ КОМПОНЕНТОВ

Рекомендуется регулярно проверять целостность и износ приведенных ниже компонентов:

- чехол: проверьте, чтобы набивка или её части не выступали наружу. Проверьте целостность швов.
- ремни: проверьте целостность текстуры, убедитесь в отсутствии явного истончения регулировочной ленты, разделительного ремня для ног, плечевых ремней и в зоне регулировочной пластины ремней.
- пластмассовые части: проверьте износ всех пластиковых частей, они не должны иметь явных следов повреждения или обесцвечивания.

ВНИМАНИЕ! Деформированное или сильно изношенное автокресло подлежит замене, поскольку оно может утратить исходные свойства безопасности.

ХРАНЕНИЕ ИЗДЕЛИЯ

Если изделие не установлено в автомобиле,

рекомендуется хранить его в сухом прохладном месте, защищенном от пыли, влажности и прямых солнечных лучей.

12. МЕРЫ ПРЕДОСТОРОЖНОСТИ ПРИ РАБОТЕ С ЭЛЕКТРИЧЕСКИМИ КОМПОНЕНТАМИ ИЗДЕЛИЯ

- Замена батарейки: отверните шуруп, расположенный на крышке зеркала, откройте крышку, выньте разряженную батарейку и вставьте новую, соблюдая полярность. Закройте крышку и затяните винт до упора (Рис. 34).
- Замена батареек должна проводиться только взрослыми лицами.
- Используйте батарейку CR 2032 мощностью 3В, равнозначную рекомендуемому типу элементов питания для данного изделия.
- Не оставляйте вблизи от детей батарейки или инструменты для работы с ними.
- Всегда удаляйте из изделия отработанные батарейки для предотвращения утечек жидкости, которая может повредить его.
- Не бросайте разряженные батарейки в огонь, не загрязняйте окружающую среду; выбрасывайте их в специальные контейнеры.
- В случае утечки жидкости из батареек, немедленно замените их, предварительно тщательно очистив отсек для батареек и вымыв руки, в случае контакта с вытекшей жидкостью. В случае утечки жидкости из батареек их следует незамедлительно выбросить: они могут вызвать повреждение кожи или нанести другой ущерб.
- Избегайте контакта электрической части с водой или другими жидкостями; просачивание воды может привести к повреждению электронной схемы.



СООТВЕТСТВИЕ ДИРЕКТИВЕ ЕС 2006/66/ЕС и последующим поправкам. Символ перечеркнутого мусорного контейнера, нанесенный на батарейки или

упаковку изделия, указывает, что в конце срока службы их необходимо утилизировать отдельно от бытовых отходов, они не должны утилизироваться как городские отходы, а должны быть направлены на сборный пункт

по отдельной переработке отходов или же возвращены продавцу при покупке новых аналогичных аккумуляторных или не аккумуляторных батареек. Возможный символ химического элемента: Hg, Cd, Pb, нанесенный под изображением перечеркнутого мусорного контейнера, указывает тип вещества, содержащегося в батарейке: Hg=Ртуть, Cd=Кадмий, Pb=Свинец. Потребитель несет ответственность за сдачу батареек в конце срока их службы в специальные организации сбора с целью способствовать переработке и повторной утилизации. Надлежащий сбор вторсырья с последующей сдачей использованных батареек на повторное использование, переработку и утилизацию без нанесения ущерба окружающей среде помогает снизить отрицательное воздействие на неё и на здоровье людей, а также способствует повторному использованию вещества, из которого состоят батарейки. Самовольная утилизация изделия потребителем влечет за собой ущерб окружающей среде и здоровью людей. Более подробные сведения об имеющихся способах сбора Вы можете получить, обратившись в местную службу вывоза отходов или же в магазин, где Вы купили изделие.

13. УТИЛИЗАЦИЯ ИЗДЕЛИЯ

По окончании срока службы, предусмотренного для автокресла, прекратите его использование и отправьте на утилизацию. В целях охраны окружающей среды разделите различные типы отходов, согласно законодательству вашей страны.

ГАРАНТИЯ

Производитель гарантирует отсутствие дефектов соответствия при нормальных условиях использования, согласно указаниям инструкции по эксплуатации. Гарантия не будет действительна в случае ущерба, обусловленного несоответствующим использованием, изнашиванием или непредвиденными обстоятельствами. Гарантийный срок устанавливается государственными стандартами страны приобретения (ГОСТами), если таковые имеются.

SV AroundU

BRUKSANVISNING MYCKET VIKTIGT! SKA LÄSAS GENAST

OBS! TA FÖRST AV OCH SLÄNG EVENTUELLA PLASTPÅSAR OCH ALLA ANDRA DELAR AV FÖRPACKNINGSMATERIALET FÖRE ANVÄNDNING, ELLER FÖRVARA UTOM RÄCKHÅLL FÖR BARN. NÄR DESSA DELAR SLÄNGS SKA DE AVFALLSORTERAS I ENLIGHET MED GÄLLANDE LAGAR

- Denna bilbarnstol är typgodkänd enligt regelverk ECE R 129 för transport av barn som är mellan 40 och 105 cm långa.
- Justering av bilbarnstolen får bara göras av vuxna personer.
- Varje land förutser olika lagar och föreskrifter beträffande säkerheten vid transport av barn i bil. Därför råder vi dig att kontakta de lokala myndigheterna för mer ingående information.
- Se till att ingen använder produkten utan att först ha läst instruktionerna.
- Det finns ökad risk för allvarliga skador på barnet, inte bara vid olycka utan även vid andra situationer (t.ex. plötslig bromsning osv.), om anvisningarna som ges i den här bruksanvisningen inte följs noga.
- Produkten är bara avsedd att användas som bilbarnstol och inte i hemmet.
- Ingen bilbarnstol kan garantera total säkerhet för barnet i händelse av olycka, men vid användning av denna produkt minskar risken för allvarliga skador eller dödsolycka.
- Använd alltid bilbarnstolen korrekt monterad, även vid korta körsträckor. Annars sätts barnets säkerhet på spel. Kontrollera särskilt att bältet är ordentligt sträckt, att det inte har snott sig och att läget är korrekt
- Till följd av en olycka, även en lindrig sådan, måste bilbarnstolen bytas ut eftersom den kan ha tillfogats skador som inte alltid är synliga för blotta ögat.
- Använd inte bilbarnstolar som du fått i andra hand. Strukturen kan ha fått skador utan att det syns för blotta ögat, men som äventyrar produktens säkerhet.

- Använd inte bilbarnstolen om den är skadad, deformerad, starkt sliten eller om någon del saknas, eftersom den kan ha förlorat dess ursprungliga skyddsegenskaper.
- Gör inga ändringar eller tillägg på produkten utan tillverkarens godkännande. Montera endast de tillbehör, reservdelar eller komponenter som levereras och godkänts av bilbarnstolens tillverkare.
- Använd inte någonting, till exempel kudder eller täcken, för att höja bilbarnstolen från fordonets bilsäte eller för att höja upp barnet från bilbarnstolen: I händelse av olycka kanske bilbarnstolen inte fungerar korrekt.
- Kontrollera att det inte finns några föremål mellan bilbarnstolen och bilsätet eller mellan bilbarnstolen och bildörren.
- Kontrollera att fordonets säten (vikbara, fällbara eller vridbara) är ordentligt fastsatta.
- Kontrollera att det inte finns föremål eller bagage som inte är fastspänt eller placerat på ett säkert sätt, i synnerhet på hatthyllan bakom baksätet inuti fordonet: i händelse av olycka eller plötslig inbromsning kan passagerarna skadas.
- Låt inte andra barn leka med bilbarnstolens tillbehör och delar.
- Lämna inte barnet ensamt i bilen. Det kan vara farligt!
- Transportera inte mer än ett barn åt gången i bilbarnstolen.
- Kontrollera att alla passagerare i bilen spänner fast säkerhetsbältet, dels för deras egen säkerhet, men även för att de vid en krock eller en häftig inbromsning annars kan skada barnet.
- **VARNING!** När du justerar bilbarnstolen ska du försäkra dig om att de rörliga delarna inte kommer i kontakt med barnets kropp.
- Stanna bilen på säker plats innan du utför justeringar på bilbarnstolen eller rättar till barnet i den under färden.
- Kontrollera regelbundet under transporten att barnet inte öppnar säkerhetsbältets låsspänne och inte pillar på delar av det.
- Ge inte mat till barnet under färden, särskilt inte klubbor, glasspinnar eller annat ätbart på pinne. Vid olyckor eller häftiga inbromsningar kan barnet annars skadas.
- Gör ofta uppehåll under längre resor: barnet

som sitter i bilbarnstolen blir lätt trött och behöver få röra på sig. Vi råder till att låta barnet stiga upp och ned på trottoarsidan.

- Ta inte bort etiketter och märken från produkten.
- Undvik att göra längre uppehåll på soliga platser med bilbarnstolen: Det kan orsaka färgförändring i material och tyg.
- Om bilen har stått stilla i solen ska man kontrollera att inga delar har överhettats innan barnet placeras i den. Låt den i så fall svalna innan du sätter ned barnet, för att undvika brännskador.
- Företaget Artsana avsäger sig allt ansvar för en oriktig användning av produkten och för vilken som helst användning som avviker från dessa instruktioner.

BRUKSANVISNING

1. DELAR
2. PRODUKTENS EGENSKAPER
3. ANVÄNDNINGSBEGRENSNINGAR OCH KRAV GÄLLANDE PRODUKTEN OCH BILSÄTET
4. INSTALLATION AV BILBARNSTOLEN
5. ANVÄNDNING AV BILBARNSTOLEN BAKÅTVÄND (40 - 105 cm) OCH PLACERING AV BARNET
6. ANVÄNDNING AV BILBARNSTOLEN FRAMÅTVÄND (från 16 månader upp till 105 cm) OCH PLACERING AV BARNET
7. JUSTERING AV HUVUDSTÖDET OCH SÄKERHETSBJÄLTENA
8. JUSTERING AV SÄTETS LUTNING
9. INSTALLATION AV SIDE SAFETY SYSTEM
10. INBYGGD SPEGEL
11. SKÖTSEL
12. FÖRESKRIFTER FÖR ELEKTRISKA DELAR
13. BORTSKAFFANDE AV PRODUKTEN

1. DELAR

Fig. A

- A. Huvudstöds kudde
- B. Axelskydd
- C. Bilbarnstolens bältesremmar
- D. Knapp för justering av bälten
- E. Band för bältesjustering
- F. Justeringsring till huvudstödet
- G. Spänne för att stänga/öppna bältesremmarna

H. Klädsel

I. Vadderat grenbälte

J. Spak för att luta bilbarnstolen

K. Indikering av lutningslägena

L. Sittinlägg

M. Spegel

N. Indikering och ljudsignal Övre hållrem

O. Side Safety System

Fig. B

P. Ratt för rotation av bilbarnstol

Q. Spak för frigöring framåtvänd/bakåtvänd

Fig. C

R. Isofix-kontaktidon

S. Knapp för att spänna fast/lossa Isofix-systemet

T. Övre hållrem

U. Krok övre hållrem

2. PRODUKTENS EGENSKAPER

- Denna bilbarnstol är typgodkänd enligt regelverk ECE R 129 för transport av barn som är mellan 40 och 105 cm långa ($\leq 16,5$ kg).

OBS

Detta är ett avancerat fasthållningssystem för barn "i-Size". Det är typgodkänt enligt regelverk nr 129 för användning i fordon på säten som är "kompatibla med system i-Size", vilket anges av fordonets tillverkare i fordonshandboken. Vid osäkerhet, rådgör antingen med bilbarnstolens tillverkare eller återförsäljaren.

De avancerade fasthållningssystemen för barn i-Size har främst utvecklats för att användas på säten som är "kompatibla med system i-Size", när de avancerade fasthållningssystemen för barn installeras i enlighet med instruktionerna från fordonets tillverkare.

Detta avancerade fasthållningssystem för barn kan användas på vilket som helst av fordonets säten förutsatt att det är försett med Isofix-system med övre hållrem.

3. ANVÄNDNINGSBEGRENSNINGAR OCH KRAV GÄLLANDE PRODUKTEN OCH BILSÄTET

OBS! Observera noga följande användningsbegränsningar och krav gällande produkten och

bilsätet. I annat fall garanteras inte produktens säkerhet.

Denna bilbarnstol kan installeras bakåtvänd eller framåtvänd.

Om barnet är mellan 40 och 105 cm lång ska AroundU installeras bakåtvänd. Det är obligatoriskt att installera bilbarnstolen bakåtvänd tills barnet är 15 månader gammalt.

VIKTIGT: Bilbarnstolen får inte användas framåtvänd förrän barnet är mer än 15 månader. Chicco rekommenderar att använda AroundU bakåtvänd så länge som möjligt.

OBS! Avaktivera passagerarens krockkudde när barnet sitter bakåtvänt i framsätet.

OBS! Aktivera passagerarens krockkudde när barnet sitter framåtvänt i framsätet och skjut sätet så långt bakåt som det går.

4. INSTALLATION AV BILBARNSTOLEN Aktivering av ljudsignalen för övre hållrem.

För att aktivera den övre hållremmens ljudsignal ska man ta bort skyddet till batteriet som finns på baksidan av spegeln (se figur 34) och ta bort plastfilmen som sticker ut från locket.

I emballaget är bilbarnstolen placerad för att användas framåtvänd.

För att underlätta installationen rekommenderar vi att placera bilbarnstolens sits bakåtvänd. Vrid ratten för rotation av bilbarnstolen (P) och vrid sitsen samtidigt mot dig (Fig. 1). Manövrera sedan frigöringsspaken (Q) och flytta sitsen till bakåtvänt läge tills du hör det låsande klickljudet (Fig. 2).

Utgå från emballeringsläget och frigör den övre hållremmens hake (U) från dess plats (Fig. 3). Så snart som den frigörs avger indikeringen (N) en ljudsignal som inte upphör förrän installationen har slutförts korrekt.

Ta ut båda Isofix-kopplingarna helt och hållet genom att trycka på knapparna (S) (Fig. 4).

Fäst de två Isofix-kopplingarna (R) i motsvarande ISOFIX-fästen som är placerade på bilsätet mellan ryggstödet och sätet (Fig. 5). Ett låsande klickljud hörs för att ange att kopplingarna är fastspända och indikeringarna blir gröna.

Tryck bilbarnstolen med kraft mot bilens ryggstöd (Fig. 6).

OBS! Försäkra dig om att de är korrekt fastkopplade på båda sidorna genom att dra bilbarnstolen mot dig. Kontrollera samtidigt att bilbarnstolen sitter tätt mot fordonets ryggstöd.

För att fullborda installationen av bilbarnstolen MÅSTE den övre hållremmen monteras.

OBS! Se bilens instruktionsbok för att identifiera den övre hållremmens fästpunkt på bilbarnstolen. Denna fästpunkt är markerad med den avsedda etiketten (Fig. 7) och kan finnas i de lägen som anges i figurerna 8a - 8b - 8c - 8d.

OBS! Kontrollera att fästet som används för den övre hållremmen är den avsedda. Undvik att förväxla den med en ring som är avsedd för att fästa bagage (Fig. 9).

OBS! Låt den övre hållremmen passera mellan den övre delen av bilens ryggstöd och nackstödet. Låt aldrig den övre hållremmen löpa ovanför bilens nackstöd (Fig. 10-11).

Anslut den övre hållremmens hake (U) när du har lokaliserat förankringspunkten.

Justera den övre hållremmens längd genom att dra hårt i remmen så att den spänns (Fig. 12). Korrekt åtdragning bekräftas genom att indikeringen (N) som finns ovanför spegeln (Fig. 13) blir grön samtidigt som ljudsignalen upphör. Rulla upp överflödigt rem och säkra den med det avsedda kardborrebandet (Fig. 14).

5. ANVÄNDNING AV BILBARNSTOLEN BAKÅTVÄND (40 - 105 cm)

OBS: De enda lägen som tillåts när fordonet kör är framåtvänt och bakåtvänt läge (Fig. 15).

OBS: Det är obligatoriskt att installera bilbarnstolen bakåtvänd tills barnet är 15 månader gammalt.

Vrid ratten för rotation av bilbarnstolen (P) och vrid sitsen samtidigt mot dig (Fig. 16).

Innan du sätter i barnet, tryck på knappen för justering av bältesremmarna (D) och ta samtidigt tag i bilbarnstolens två bältesremmar under axelskydden för att dra dem mot dig så att de lösgörs (Fig. 17).

Frigör spännet (G) på bilbarnstolens bältesremmar genom att trycka på den röda knappen (Fig. 18) och lösgör remmarna (Fig. 19A).

Lägg in spännets låstungor i de avsedda springorna som finns på sidan av fodret (Fig. 19B). På



så sätt kan barnet sättas ned lättare.

Sätt barnet i bilbarnstolen.

OBS! Kontrollera alltid att barnet sitter med kroppen tätt mot bilbarnstolens ryggstöd och med grenremmen korrekt placerad.

Placera grenremmen på rätt sätt, ta tag i bältet och sätt ihop spännets två låstungor. (fig. 20).

Tryck in spännets två sammansatta låstungor med bestämdhet i spännets två hörn för att garantera säkerheten har de två låstungorna utvecklats på så sätt att det inte går att bara spänna fast en av dem eller en åt gången.

För att dra åt bilbarnstolens bältesremmar drar du i bältenas justeringsband E tills de ligger tätt mot barnets kropp (Fig. 22).

OBS! Bältena ska vara ordentligt spända och ligga an mot barnets kropp, men inte alltför mycket: I höjd med axlarna ska det gå att sticka in ett finger mellan säkerhetsbältet och barnets axel.

OBS! Kontrollera att bältesremmarna inte har snott sig.

Vrid bilbarnstolen så att den är bakåtvänd.

I detta utförande kan man kontrollera barnet medan man kör med hjälp av den avsedda spegeln.

OBS: Före användning ska man ta bort skyddsfilm från spegelytan.

OBS: SITTINGGET ska användas från födseln upp till 6 kg - 60 cm.

6. ANVÄNDNING AV BILBARNSTOLEN FRAMÅTVÄND (från 16 månader till 105 cm)

OBS: Montering i framåtvänd riktning får bara göras när barnet är 16 månader.

För att justera höjden på säkerhetsbältet och huvudstödet på bilbarnstolen, se kapitel 7.

Innan du sätter i barnet, tryck på knappen för justering av bältesremmarna (D) och samtidigt tag i bilbarnstolens två bältesremmar under axelskydden för att dra dem mot dig så att de lösgörs (Fig. 17).

Frigör spännets (G) på bilbarnstolens bältesremmar genom att trycka på den röda knappen (Fig. 18) och lösgör remmarna (Fig. 19A).

Lägg in spännets låstungor i de avsedda springorna som finns på sidan av fodret (Fig. 19B). På

så sätt kan barnet sättas ned lättare.

Sätt barnet i bilbarnstolen.

OBS! Kontrollera alltid att barnet sitter med kroppen tätt mot bilbarnstolens ryggstöd och med grenremmen korrekt placerad.

Placera grenremmen på rätt sätt, ta tag i bältet och sätt ihop spännets två låstungor. (fig. 20).

Tryck in spännets två sammansatta låstungor med bestämdhet i spännets två hörn för att garantera säkerheten har de två låstungorna utvecklats på så sätt att det inte går att bara spänna fast en av dem eller en åt gången.

För att dra åt bilbarnstolens bältesremmar drar du i bältenas justeringsband Q tills de ligger tätt mot barnets kropp (Fig. 22).

OBS! Bältena ska vara ordentligt spända och ligga an mot barnets kropp, men inte alltför mycket: I höjd med axlarna ska det gå att sticka in ett finger mellan säkerhetsbältet och barnets axel.

OBS! Kontrollera att bältesremmarna inte har snott sig.

OBS! För att kunna vrida bilbarnstolen så att den är bakåtvänd ska man manövrera frigöringspaken (E) och flytta sitsen mot körriktningen tills det låsande klickljudet hörs (Fig. 23).

7. JUSTERING AV HUVUDSTÖDET OCH SÄKERHETSBÄLTENA

Huvudstödet och säkerhetsbältena kan justeras samtidigt på höjden till 8 olika lägen med hjälp av huvudstödet justeringsring (F).

OBS! Huvudstödet är korrekt justerat när det är placerat så att säkerhetsbältena kommer ut från ryggstödet i höjd med barnets axlar (Fig. 24). För att utföra justeringen, dra justeringsringen (F) som finns ovanför huvudstödet (Fig. 25) uppåt tills önskat läge uppnås. Släpp ringen i detta läge och följ med huvudstödet tills du hör ett klickljud som bekräftar inkoppling.

För att spänna bilbarnstolens bältesremmar drar du i bältenas justeringsband (E) (Fig. 26) tills de ligger ordentligt an mot barnets kropp.

OBS! Bältena ska vara ordentligt spända och ligga an mot barnets kropp, men inte alltför mycket: I höjd med axlarna ska det gå att sticka in ett finger mellan säkerhetsbältet och barnets axel.



8. JUSTERING AV SÄTETS LUTNING

Bilbarnstolen kan lutas i 4 olika lägen.

För att ändra lutningen, dra i bilbarnstolens lutningsspak (J) (Fig. 27).

För att utföra denna lutning på ett bekvämt sätt rekommenderar vi att göra det när bilbarnstolen är i mittläget.

9. INSTALLATION AV SIDE SAFETY SYSTEM

Side Safety System är en anordning som installeras på sidan mot dörren för att ge mer skydd vid sidokrock.

För att installera den ska man föra in änden i hålet som finns på strukturen, trycka på mitt-delen och vrida den (Fig. 28).

10. INBYGGD SPEGEL

Bilbarnstolen är försedd med en spegel som tillåter att kontrollera barnet medan man kör. Spegeln vinklas genom att trycka lätt på den (Fig. 29).

11. SKÖTSEL

Produkten får bara rengöras och skötas av en vuxen person.

Rengöring av klädseln.

Bilbarnstolens klädsel kan tas av helt och hållet och tvättas för hand eller i maskin i 30 °C. Följ de tvättråd som står på klädselns tvättetikett.



Tvättas i maskin i 30 °C



Blek inte



Torktumla inte



Stryk inte



Kemtvätta inte

Använd aldrig repande rengöringsmedel eller lösningsmedel. Centrifugera inte tygklädseln och låt torka utan att krama ur.

Fodret får bara bytas ut mot en reservdel som godkänts av tillverkaren, eftersom det utgör en integrerad del av bilbarnstolen och således påverkar säkerheten.

Obs! Bilbarnstolen får aldrig användas utan klädsel för att inte riskera barnets säkerhet.

Följ proceduren nedan för att ta bort klädseln:

Tryck på knappen för justering av bältesremmar och ta samtidigt tag i bilbarnstolens två bältesremmar under axelskydden för att dra dem mot dig så att de lösgörs.

Frigör säkerhetsbältet genom att trycka på den röda knappen på spännet.

Ta av fodret från de två hakarna som finns under sitsen i höjd med lutningsknappen (Fig. 30).

Lossa tryckknapparna som finns i mitten av ryggstödet genom att ta ut alla flikar som är insatta i öppningarna i sitsen (Fig. 31).

För att fullborda avtagningen av klädseln, ta av huvudstödet ovanifrån (Fig. 32). Fullborda förfarandet genom att ta ut nederdelen av tygfliken (Fig. 33).

Rengöring av plast- eller metalldelar

För rengöring av plastdelar eller lackerade metalldelar ska du bara använda en fuktig trasa. Använd aldrig slipande rengöringsmedel eller lösningsmedel.

Bilbarnstolens rörliga delar får inte smörjas.

KONTROLL AV SKICKET PÅ DELARNA

Kontrollera regelbundet att följande komponenter är hela och inte slitna:

- klädsel: Se till att ingen stoppning sticker ut eller att delar av tyget är slitet. Kontrollera skicket på sömmarna, vilka alltid ska vara hela.
- bältesremmar: Kontrollera att väven inte är onormalt utsliten med reducerad tjocklek i höjd med justeringsbandet, grenremmen, på axelförgreningarna och i området för remmarnas justeringsplatta.
- plastdetaljer: Kontrollera skicket på alla plastdelar. De får inte uppvisa tydliga tecken på skada eller vara blekta.

Obs! Om bilbarnstolen är deformerad eller mycket sliten ska den bytas ut - den kan ha förlorat dess ursprungliga skyddsegenskaper.

FÖRVARING AV PRODUKTEN

När bilbarnstolen inte sitter monterad i bilen ska den förvaras på torr plats, på avstånd från värmekällor och skyddad från damm, fukt och direkt solljus.

12. FÖRESKRIFTER FÖR ELEKTRISKA DELAR

- För att byta ut batteriet: Lossa skruven på

locket som finns på baksidan av spegeln, öppna locket, ta bort batteriet från facket, sätt in ett nytt batteri genom att respektera korrekt polaritet, sätt tillbaka locket och dra åt skruven ordentligt (Fig. 34).

- Batteriet får bara bytas av en vuxen person.
- Använd ett batteri CR 2032 på 3V av den typ som rekommenderas för användning av denna produkt.
- Lämna inte batterier eller eventuella verktyg inom räckhåll för barn.
- Ta alltid bort urladdade batterier från produkten för att undvika att eventuellt vätskeläckage skadar produkten.
- Kasta inte gamla batterier i elden eller i miljön, utan lämna in dem till avfallsortering.
- Om batterierna skulle läcka vätska ska de bytas ut omedelbart, rengör även batterifacket nogga och tvätta händerna om de har kommit i kontakt med vätskan. Gör dig omedelbart av med batterier som läcker vätska: de kan orsaka brännskada på huden eller andra skador.
- Undvik att den elektriska delen kommer i kontakt med vatten eller vätska. Om vatten tränger in kan det elektroniska systemet skadas.



DENNA PRODUKT ÖVERENSSTÄMMER MED DIREKTIVET

2006/66/EG och senare ändringar. Symbolen föreställande en överkorsad soptunna som

finns på batterierna eller på produktens förpackning anger att batterierna, när de är uttjänta, ska samlas in separat från hushållsavfall. De får inte hanteras som vanligt avfall utan ska lämnas in till en lämplig återvinningsstation alternativt återbördas till återförsäljaren vid införskaffandet av nya laddningsbara eller ej laddningsbara batterier av samma typ. De kemiska beteckningar Hg, Cd, Pb på den överkorsade soptunnan anger den typ av ämne som finns i batteriet Hg = kvicksilver, Cd = kadmium, Pb = bly. Användaren är ansvarig för att de uttjänta batterierna lämnas in till lämpliga insamlingsplatser för att underlätta dess behandling och återvinning. En lämplig sorterad avfallshantering gör att de uttjänta batterierna kan återvinnas för sortering och hantering som står i överensstämmelse med miljö-

bestämmelserna och därigenom bidrar till att negativa effekter på miljön och hälsan undviks och underlättar återvinning av material som batterierna består av. En olaglig avfallshandling av produkten från användarens sida leder till skador på miljö och människors hälsa. För en mer detaljerad information gällande disponibla uppsamlingsssystem så vänd Er till lokala avfallshanterare eller till affären där produkten köptes.

13. BORTSKAFFANDE AV PRODUKTEN

När bilbarnstolen är uttjänt ska den skrotas. Sortera avfallet i enlighet med landets gällande miljöskyddsålagar.

GARANTI

Produktens garanti gäller för alla fabriktionsfel vid normal användning av produkten enligt vad som förutses i bruksanvisningen. Garantin gäller således inte vid skada som orsakats av felaktig användning, slitage eller olycka. För garantins giltighetsperiod mot fabriktionsfel hänvisas till de särskilda bestämmelserna i nationella lagar som gäller i inköpslandet, i förekommande fall.

AroundU AR

تعليمات الاستخدام
مهم جداً!
يُقرأ على الفور

خذربا قبل الاستخدام. قم بإزالة كافة الأكياس البلاستيكية وخامات التغليف. وأبعدها عن متناول الأطفال. ننصح بالتخلص من هذه المواد في أحد المراكز المناسبة لتجميع وفرز النفايات طبقاً لما تنص عليه التشريعات المعمول بها.

- تم اعتماد مقعد الأطفال للسيارة بموجب التشريع ECE R 129 لاصطحاب الأطفال بطول قامة يتراوح بين 40 و 105 سم.
- يجب أن تتم عمليات ضبط مقعد الأطفال للسيارة من قبل شخص بالغ فقط.
- تختلف كل دولة عن الأخرى في قوانين وتشريعات السلامة الخاصة باصطحاب الأطفال في السيارات. لهذا السبب ينصح الاتصال بالسلطات المحلية المختصة للحصول على مزيد من المعلومات.
- لا تدع أي شخص يستخدم هذا المنتج دون قراءة هذه التعليمات أولاً.
- يزداد خطر التعرض للإصابات البالغة، ليس في حالة وقوع حادث فقط. وإنما أيضاً في ظروف أخرى (الكبح المفاجئ، وغيرها)، إذا لم يتم اتباع هذه التعليمات بعناية شديدة.
- فهذا المقعد مصمم خصيصاً للاستخدام كمقعد سيارة للأطفال. وهذا لا يعني إمكانية استخدامه في النطاقات الداخلية.
- إن كافة أنواع مقعد الأطفال للسيارة لا تضمن الأمان الكامل للطفل في حالة وقوع حوادث ولكن استعمال هذا المنتج يقلل من معدل خطورة الإصابات أو حالات التوقي التي يمكن التعرض إليها.
- استخدم مقعد الأطفال للسيارة بحيث يكون مركباً على نحو صحيح، حتى في الرحلات القصيرة. إن عدم ربطهم يهدد سلامة طفلك. تأكد من شد حزام مقعد الأطفال للسيارة بشكل صحيح وخلوه من العقد وأنه في الوضعية الصحيحة.
- بعد التعرض لحادث ما وحتى لو كان بسيطاً. يجب تبديل مقعد الأطفال للسيارة لاحتمالية تعرضه لأضرار غير مرئية بالعين المجردة.
- لا تستخدم مقاعد أطفال مستعملة بالسيارة: من المحتمل أن تكون بنيتها ملقحة بأضرار غير مرئية بالعين المجردة. ولكنها تؤثر سلباً على فاعلية المنتج من حيث المحافظة على السلامة.
- لا تستخدم مقعد سيارة للأطفال متعرض للضرر أو التشوه أو متآكل بشكل بالغ. أو به أجزاء مفقودة حيث لن تقوم خصائص السلامة والأمان بداء وظيفتها بشكل صحيح.

- لا يجب أن تتم أية تعديلات على هذا المنتج. بأي حال من الأحوال. إلا بمعرفة الجهة الصانعة. ويجب عدم تركيب أي ملحقات إضافية أو قطع غيار أو أجزاء غير مودرة مع مقعد الأطفال للسيارة وغير معتمدة من قبل الجهة الصانعة.
- لا تستخدم أية أشياء كالوسادات أو البطانيات وغيرها لإبعاد مقعد الأطفال للسيارة عن مقعد السيارة أو لإبعاد الطفل عن مقعد الأطفال للسيارة؛ لأنها قد تمنع مقعد الأطفال للسيارة من تآدية وظيفته بالشكل الصحيح في حالة وقوع حادث.
- يجب التحقق من عدم وجود أشياء أو احتشائها ما بين مقعد الأطفال للسيارة ومقعد السيارة أو ما بين مقعد الأطفال للسيارة وباب السيارة.
- يجب التحقق أن مقاعد السيارة (القبالة للطفل أو للإمالة أو الدوران) مشبوكة جيداً.
- لا تنقل أشياء أو أمتعة سائبة أو غير مضمونة على الرف الخلفي من السيارة؛ ففي حالة وقوع حادث أو فرملة قوية أو مفاجئة للسيارة قد تسبب إصابات للركاب.
- يجب عدم السماح لأطفال آخرين من اللعب بمكونات وأجزاء مقعد الأطفال للسيارة.
- يجب عدم ترك الطفل على الإطلاق وحده في السيارة لأن ذلك قد يمثل خطراً!
- يجب عدم نقل أكثر من طفل واحد في نفس الوقت على مقعد الأطفال للسيارة.
- خُفّق من استخدام كافة ركاب السيارة لأحزمة الأمان الخاصة بهم. وذلك للمحافظة على سلامتهم الشخصية لأنه من المحتمل أن يتسببوا في إصابة الطفل في حالة وقوع حادث خلال الرحلة أو بسبب الكبح المفاجئ.
- خذربا عند ضبط مقعد الأطفال للسيارة. تأكد من عدم تلامس الأجزاء المتحركة لطفلك.
- خلال قيادة السيارة وقيل إجراء أي عملية ضبط لمقعد الأطفال للسيارة أو ضبط لوضعية الطفل يجب إيقاف السيارة في مكان آمن.
- احرص على نحو منتظم على التأكد من عدم تمكن الطفل من فتح إبريق الأمان مقعد الأطفال للسيارة وعدم تمكنه من العبث بأية أجزاء خاصة به.
- يُحظر إعطاء طعام لطفلك أثناء السفر وخاصة المصاصات. المصاصات ذات الحلوى الجاهزة أو أية أطعمة على أعواد؛ لأنها قد تؤذي الطفل في حالة وقوع حادث أو فرملة قوية أو مفاجئة للسيارة.
- ننصح خلال السفر الطويلة التوقف عدة مرات للراحة وذلك؛ لأن الطفل يشعر بالإرهاق بسرعة من جلوسه على مقعد الأطفال للسيارة لمدة طويلة وهو بحاجة إلى التحرك، يُوصى بإجلاس وقيام الطفل من مقعد الأطفال للسيارة من جانب الرصيف.
- لا تخلع المصاصات أو الشعاعرات من المنتج.
- تجنب تعريض مقعد الأطفال للسيارة إلى أشعة الشمس لمدة طويلة من الزمن؛ قد يسبب ذلك

- الشكل C
R. وصلات نظام Isofix
S. أزرار تثبيت/خزير نظام Isofix
T. الرابطة العلوية
U. خطاف الرابطة العلوية

2. مواصفات المنتج

- تم اعتماد مقعد الأطفال للسيارة بموجب التشريع ECE R 129 لاصطحاب الأطفال بطول قائمة بتراوح بين 40 و 105 سم ($\geq 16,5$ كجم).

خذيبر

هذا عبارة عن نظام تثبيت أطفال "i-Size" متطور، وهو معتمد بموجب التشريع رقم 129 للاستخدام في السيارات على المقاعد "التوافقة مع i-Size" كما هو موضح من قبل الجهة الصانعة للسيارة في دليل مالك السيارة. إذا ساروك الشك، توجه إما إلى الجهة الصانعة لنظام تثبيت الأطفال أو الموزع. أنظمة تثبيت الأطفال "i-Size" المتطورة مصممة بشكل أساسي للاستخدام على المقاعد "التوافقة مع i-Size". في حالة تركيب أنظمة تثبيت أطفال بالتوافق مع تعليمات الجهة الصانعة للسيارة. نظام تثبيت الأطفال المتطور هذا يمكن استخدامه على أي مقعد سيارة مزود بنظام Isofix مع رابطة علوية.

3. الشروط والمتطلبات المتعلقة باستخدام المنتج ومقعد السيارة

خذيبرا الالتزام بشكل صارم بقيود وشروط الاستعمال التالية المتعلقة بالمنتج ومقعد السيارة؛ وإلا فلن يمكن ضمان السلامة. مقعد الأطفال للسيارة هذا يمكن تركيبه في وضعية معاكسة لإجاه سير السيارة. قم بتركيب المقعد AroundU بحيث يكون عكس إجاه سير السيارة للأطفال بطول قائمة بتراوح بين 40 و 105 سم. يجب تركيب مقعد الأطفال للسيارة دائماً في الوضعية الموجهة للخلف مع الأطفال حتى عمر 15 شهراً. مهم. لا تستخدم مقعد الأطفال للسيارة في الوضعية الموجهة للأمام إلا مع الأطفال بعمر 15 شهراً أو أكثر.

تنصح شركة Chicco باستخدام المقعد AroundU في الوضعية الموجهة للخلف لأطول فترة ممكنة. خذيبرا! قم بإيقاف تشغيل الوسادة الهوائية للمراكب الأمامي عند جلوس الطفل في المقعد الأمامي في الوضعية الموجهة للخلف. خذيبرا! قم بتفعيل الوسادة الهوائية للمراكب الأمامي عند جلوس الطفل في المقعد الأمامي في الوضعية الموجهة للأمام وقم بتركيب المقعد في أقصى وضعية مسحوبة.

4. تركيب مقعد الأطفال للسيارة تفعيل جهاز التحذير الصوتي للرابطة العلوية.

- بتغيير لون القماش والأجزاء الأخرى.
- في حالة ترك السيارة في الشمس. تأكد من عدم تعرض أجزاء مقعد الأطفال للسيارة للسخونة الشديدة؛ إذا كانت ساخنة اتركها لتبرده قبل إجلال الطفل عليها وذلك لتجنب تعرضه لحروق.
- لا تتحمل شركة Artsana أي مسؤولية عن الأضرار الناجمة عن عدم استخدام المنتج بالشكل الصحيح أو بسبب أي استعمال يختلف عن التعليمات المذكورة.

تعليمات الاستعمال

1. أجزاء المنتج
2. مواصفات المنتج
3. الشروط والمتطلبات المتعلقة باستخدام المنتج ومقعد السيارة
4. تركيب مقعد الأطفال للسيارة
5. استخدام مقعد الأطفال للسيارة في الوضعية الموجهة للخلف (40 - 105 سم) وكيفية وضع طفلك
6. استخدام مقعد الأطفال للسيارة في الوضعية الموجهة للأمام (16 شهراً - 105 سم) وكيفية وضع طفلك
7. ضبط مسند الرأس والأحزمة
8. ضبط ميل مسند ظهر مقعد الأطفال للسيارة
9. تركيب نظام الأمان الجانبي
10. المرأة المدججة
11. الصيانة
12. خذيبرات حول الأجزاء الكهربائية
13. التلخص من المنتج

1. أجزاء المنتج

الشكل A

- A. وسادة مسند الرأس
- B. أشرطة الكتف
- C. أحزمة أمان مقعد الأطفال للسيارة
- D. زر ضبط الأحزمة
- E. شريط ضبط الأحزمة
- F. حلقة ضبط مسند الرأس
- G. إبريم تثبيت/فتح الأحزمة
- H. الكسوة
- I. الحزام المتصالب للأرجل المبطن
- J. ذراع إمالة مقعد الأطفال للسيارة
- K. مابين وضعية الإمالة
- L. وسادة التخفيض
- M. مرآة
- N. الإنذار المرئني والصوتي للرابطة العلوية
- O. نظام الأمان الجانبي

الشكل B

- ز. تدوير مقعد الأطفال للسيارة
- Q. ذراع خزيبر الوضعية الموجهة للأمام/الخلف

قم بلف الأجزاء الزائدة من الحزام وقم بربطها معاً باستخدام شريط فيلكرو (الشكل 14).

5. استخدام مقعد الأطفال للسيارة في الوضعية الموجهة للخلف (40 - 105 سم)
خذي: الوضعيات الوحيدة المسموح بها عند السفر بالسيارة هي الوضعيات الموجهة للخلف أو الأمام (الشكل 15).
خذي: يجب تركيب مقعد الأطفال للسيارة دائماً في الوضعية الموجهة للخلف مع الأطفال حتى عمر 15 شهراً.

أدر زر تدوير مقعد الأطفال للسيارة (P) مع تدوير المقعد الأمامي في نفس الوقت (الشكل 16).
قبل وضع الطفل على مقعد الأطفال للسيارة المحصن له، عليك الضغط على زر ضبط الأحزمة (D) وفي نفس الوقت الإمساك بحزامي مقعد الأطفال للسيارة تحت شرائط الأكتاف وسحبهما نحوك حتى يرتخيان (الصورة 17).

افصل مشبك أحزمة مقعد الأطفال للسيارة (F) وذلك بالضغط على الزر الأحمر (الصورة 18) وقم بتكبير عرض الأحزمة نحو الخارج (الصورة 19A).
قم بتركيب السننة الإبزيم في الفتحات المحصنة لها الموجودة على جوانب الغطاء (الشكل 19B).
وهذا يسهل إجلاس الطفل.

وضع الطفل على مقعد الأطفال للسيارة.
خذي! تأكد دائماً من جلوس طفلك بينما ظهره مستنداً على مسند ظهر مقعد الأطفال للسيارة وأن الشريط المتصالب للأرجل مركب بشكل صحيح.
قم بتركيب الشريط المتصالب للأرجل بشكل صحيح. ثم خذ الأشرطة وقم بتوصيل اللسانين بالإبزيم (الشكل 20). قم بتركيب اللسانين معاً ثم ادفعهما بقوة داخل الإبزيم حتى تسمع صوت "كليك" قوي (الشكل 21). لضمان السلامة والأمان، تم تصميم كلا لساني الإبزيم لمنع خزر أي منهما أو لتحررها معاً في نفس الوقت.

لضبط درجة شد أحزمة الأمان بشكل صحيح على مقعد الأطفال للسيارة، اسحب شريط ضبط (E) (الشكل 22) الأحزمة، حتى تلتصق أشرطة الأحزمة بجسم الطفل بشكل صحيح.
خذي! يجب أن تكون الأحزمة مشدودة جيداً، ولكن لا تُقرط في شد الأحزمة على جسم الطفل: يجب أن يكون بالإمكان إدخال أصبع بين الشريط وكتف الطفل على ارتفاع الكتفين.

خذي! تأكد من عدم تعرض الأحزمة للانبثاق.
أدر مقعد الأطفال للسيارة لضبطه على الوضعية الموجهة للخلف.

يتيح هذا النمط مراقبة طفلك أثناء القيادة من خلال المرأة المعنية.
خذي: قبل الاستخدام، اخلع الطبقة الواقية التي تغطي سطح المرأة
خذي: يجب استخدام وسادة التخفيض منذ الولادة وحتى 6 كجم - 60 سم.

لتفعيل جهاز التحذير الصوتي للرابطة العلوية، اخلع غطاء البطارية بخلفية المرأة (انظر الشكل 34). مع خلع الطبقة الشفافة البارزة من الغطاء.

مقعد الأطفال للسيارة موجهة للأمام عند صف السيارة.
لسهولة التركيب، ننصح بوضع مقعد الأطفال للسيارة في الوضعية الموجهة للخلف.
أدر زر تدوير مقعد الأطفال للسيارة (P) مع تدوير المقعد الأمامي في نفس الوقت (الشكل 1). الآن، باستخدام زر التحريك (Q)، اضبط المقعد في الوضعية الموجهة للأمام حتى تسمع صوت "كليك" عند تثبيته بشكل صحيح (الشكل 2).

بدءاً من موضع التحزين، حرر خطاف الرابطة العلوية (U) من وضع الاقتران الخاص به (الشكل 3). بمجرد خزره، سيصدر جهاز التحذير الصوتي (N) خذير صوتي وسيستمر حتى ينتهي التركيب على نحو سليم.

اسحب وصلات نظام ISOFIX للخارج بالكامل، من خلال الضغط على الأزرار (S) (الشكل 4).
قم بتثبيت وصلتي نظام ISOFIX (R) بخطافات نظام ISOFIX المعنية بمقعد السيارة بين مسند الظهر والمقعد (الشكل 5). ستسمع صوت "كليك" عند ثبات الوصلات في مكانها وستتحول المبيئات المعنية للون الأخضر.

ادفع مقعد الأطفال للسيارة بقوة جأه مسند ظهر السيارة (الشكل 6).

خذي! اسحب مقعد الأطفال للسيارة جأهك للتأكد أن مقعد الأطفال للسيارة مركب بشكل سليم على كلا الجانبين. تأكد كذلك أن مقعد الأطفال للسيارة مركب بشكل مثالي على مسند ظهر السيارة.
يكون مقعد الأطفال مركباً على نحو سليم فقط عند تركيب الرابطة العلوية.

خذي! ارجع إلى دليل تشغيل السيارة للتعرف على مكان التثبيت العلوية المحصن لمقعد الأطفال.
نقطة التثبيت هذه مميزة بملصق خاص (الشكل 7) ويمكن أن يوجد في

المواضع الموضحة في الأشكال 8a - 8b - 8c - 8d.
خذي! تحقق أن مثبت الرابطة العلوية المستخدم من الأنواع المحددة خصيصاً للاستعمال مع هذا المنتج، لا تخطئ بينه وبين حلقة مستخدمة لأكياس التعليق (الشكل 9).

خذي! مرر الرابطة العلوية بين قمة مسند ظهر مقعد السيارة ومسند الرأس. يُحظر تمرير الرابطة العلوية أعلى مسند رأس السيارة (الشكل 10-11).
بمجرد خذي نقطة التثبيت، قم بالتوصيل بخطاف الرابطة العلوية (U).

قم بضبط طول حزام الرابطة العلوية من خلال سحب الحزام بقوة حتى يتم شده (الشكل 12). الممين الموجود فوق المرأة يتحول للأخضر (N) ويتوقف التحذير الصوتي عند إتمام الرابطة العلوية بشكل مناسب (الشكل 13).



6. استخدام مقعد الأطفال للسيارة في الوضعية الموجهة للأمام (16 شهراً - 105 سم) خذير: التركيب في الوضعية الموجهة للأمام مسموح به فقط بعد تجاوز عمر 16 شهراً.

لضبط طول الحزام ومسند رأس مقعد الأطفال للسيارة. انظر الفصل 7.

- قبل وضع الطفل على مقعد الأطفال للسيارة المخصص له، عليك بالضغط على زر ضبط الأحزمة (D) وفي نفس الوقت الإمساك بحزامي مقعد الأطفال للسيارة تحت شرائط الاكتاف وسحبهما نحوك حتى يرتخيان (الصورة 17).

افصل مشبك أحزمة مقعد الأطفال للسيارة (F) وذلك بالضغط على الزر الأحمر (الصورة 18) وقم بتكبير عرض الأحزمة نحو الحاج (الصورة 19A).

قم بتركيب السننة الإبريز في الفتحات المخصصة لها الموجودة على جوانب الغطاء (الشكل 19B).

وهذا يسهل إجلاس الطفل.

وضع الطفل على مقعد الأطفال للسيارة خذيراً تأكد دائماً من جلوس طفلك بينما ظهره مستنداً على مسند ظهر مقعد الأطفال للسيارة وأن الشريط المتصالب للأرجل مركب بشكل صحيح. قم بتركيب الشريط المتصالب للأرجل بشكل صحيح. ثم خذ الشريطة وقم بتوصيل اللسانين بالإبريز. (الشكل 20). قم بتركيب اللسانين معاً ثم ادفعهما بقوة داخل الإبريز حتى تسمع صوت "كليك" قوي (الشكل 21). لضمان السلامة والأمان، تم تصميم كلا لساني الإبريز لمنع خُرُر أي منهما أو لتحررها معاً في نفس الوقت.

لضبط درجة شد أحزمة الأمان بشكل صحيح على مقعد الأطفال للسيارة، اسحب شريط ضبط (Q) (الشكل 22) الأحزمة. حتى تلتصق الشريطة الأحزمة بجسم الطفل بشكل صحيح.

خذيراً يجب أن تكون الأحزمة مشدودة جيداً، ولكن لا تُقرط في شد الأحزمة على جسم الطفل: يجب أن يكون بالإمكان إدخال أصبع بين الشريط وكثف الطفل على ارتفاع الكتفين.

خذيراً تأكد من عدم تعرض الأحزمة للانشاء. خذير لإدارة مقعد الأطفال للسيارة إلى الوضعية الموجهة للأمام، استخدم ذراع التحريك (E) وحرك المقعد إلى الوضعية الموجهة للأمام حتى تسمع صوت "كليك" عند إنباته بشكل صحيح (الشكل 23).

7. ضبط مسند الرأس والأحزمة

يمكن ضبط ارتفاع مسند الرأس وأحزمة التثبيت في نفس الوقت على 8 أوضاع مختلفة من خلال استخدام حلقة ضبط مسند الرأس (F).

خذيراً للقيام بعملية ضبط صحيحة، يجب وضع مسند الرأس بحيث تخرج الأحزمة من مسند الظهر على مستوى ارتفاع كتفي الطفل (الصورة 24). لضبط الارتفاع، اسحب حلقة الضبط (F) الموجودة فوق مسند الرأس (الشكل 25) للأعلى حتى تصل

للموضع المرغوب. عند ذلك، عليك بتحريك الحلقة وتحريك مسند الرأس حتى تسمع صوت نكة تؤكد تثبيته.

لضبط درجة شد أحزمة أمان مقعد الأطفال للسيارة بشكل صحيح، اسحب شريط ضبط (Q) (الشكل 26) الأحزمة. حتى تلتصق الشريطة الأحزمة بجسم الطفل بشكل صحيح.

خذيراً يجب أن تكون الأحزمة مشدودة جيداً، ولكن لا تُقرط في شد الأحزمة على جسم الطفل: يجب أن يكون بالإمكان إدخال أصبع بين الشريط وكثف الطفل على ارتفاع الكتفين.

8. ضبط ميل مقعد الأطفال للسيارة

يمكن ضبط ميل مسند ظهر مقعد الأطفال للسيارة على أربع وضعيات.

لضبط ميل مقعد الأطفال للسيارة، اسحب ذراع الإمالة (L) (الشكل 27).

لتنفيذ عملية الإمالة بسهولة قدر الإمكان، ننصح بإجراء ذلك بينما مقعد الأطفال للسيارة في وضعية بينية.

9. تركيب نظام الأمان الجانبي

نظام الأمان الجانبي عبارة عن جهاز مركب على جانب الباب لتوفير أقصى حماية في حالة وقوع تصادم. التركيب النظام، أدخل الطرف في الفتحة الموجودة في الهيكل. ثم اضغط الجزء الأوسط وقم بلفه (الشكل 28).

10. المرأة المدججة

تم تجهيز مقعد الأطفال للسيارة بمرةً تتيح التحقق من وضعية الطفل أثناء القيادة، ومن الممكن ضبط ميل المرأة عن طريق الضغط الخفيف عليها (الشكل 29)

11. الصيانة

يجب أن يقوم شخص بالغ فقط بتنظيف وصيانة المنتج.

تنظيف الكسوة القماشية

يمكن خلع غطاء كسوة مقعد الأطفال للسيارة وغسلها يدوياً أو في غسالة الملابس عند درجة حرارة 30°م. يجب اتباع تعليمات الغسل المذكورة على العلامة الموجودة على الغطاء.

غسيل بغسالة الملابس بدرجة حرارة 30°م .

لا نستعمل مبيّض

لا نقيم بالتجفيف باستخدام مجفف كهربائي

لا نقيم بالكوي





تخزين المنتج

عندما لا يكون مقعد الأطفال للسيارة مثبتاً في السيارة، ننصح بالاحتفاظ به في مكان جاف وبعيد عن مصادر الحرارة والغبار والرطوبة وأشعة الشمس المباشرة.

لا تقم بالتنظيف الجاف



لا تستعمل أبداً أية مواد تنظيف كاشطة أو مذيبات. تجنب جفيف غطاء الكسوة في الجفيف، واتركه يجف مع تجنب عصره.

ليس من الممكن استبدال الكسوة إلا بأخرى موثقة من قِبَل الشركة المصنعة، وذلك لأن الكسوة هي جزء مكمل لمقعد الأطفال للسيارة وهي جزء من أجزاء السلامة.

خذرياً لا تستعمل مقعد الطفل أبداً بدون الكسوة القماشية وذلك حفاظاً على سلامة الطفل.

تم إزالة الكسوة بالطريقة التالية:

اضغط على زر ضبط أحزمة التثبيت وقم في الوقت نفسه بالإمساك بحزامي مقعد الأطفال للسيارة تحت شرائط الأكتاف وأسحبهما نحوك حتى يرتخيان.

قم بفك أحزمة الأمان، من خلال الضغط على الزر الأحمر بالإبزيم.

قم بخلع الغطاء من الحطافين أسفل المقعد بالقرب من زر الإمالة (الشكل 30).

حرر الأزرار الكيس الموجودة في منتصف مسند الظهر من خلال سحب جميع الألسنة المدخلة في فتحات المقعد للخارج (الشكل 31).

لائام الخلع، اسحب مسند الرأس وأبدأ من الأعلى (الشكل 32)، أغم الخلع من خلال سحب الجزء السفلي للغطاء القلاب للخارج (الشكل 33).

تنظيف الأجزاء البلاستيكية أو المعدنية لا تستعمل الإقطعة قماش مبللة لتنظيف الأجزاء البلاستيكية أو المعدنية المصبوغة، لا تستعمل أبداً أية مواد تنظيف كاشطة أو مذيبات. يحظر تزييت الأجزاء المتحركة في مقعد الأطفال للسيارة.

التأكد من سلامة الأجزاء

يجب القيام دورياً بتفحص سلامة وحالة استهلاك الأجزاء التالية:

- الكسوة القماشية: تأكد من عدم خروج البطانة أو من تساقط أجزاء من البطانة، تأكد من حالة الأحزمة : التي يجب أن تكون سليمة دائماً.
- الأحزمة: تأكد من عدم تنشّل بطانة الكسوة ومن عدم تآكل سُمك شريط الحزام في الأجزاء المعنية في حزام الضبط. الحزام الفاصل وعلى أحزمة الأكتاف ونطاق لوحة ضبط الأحزمة.
- الأجزاء البلاستيكية: تأكد من حالة استهلاك الأجزاء البلاستيكية التي يجب أن تكون خالية من أية علامات تدل على تلفها أو فقدانها للونها.
- خذرياً يجب استبدال مقعد الأطفال للسيارة في حالة تلفه أو استهلاكه بشكل كبير، لأنه من الممكن بهذه الحالة أن يكون قد فقد خصائص السلامة الأصلية فيه.

12. خذرياً حول الأجزاء الكهربائية لتغيير البطارية: قم بفك البرغي الموجود بظهر المرآة، وافتح الغطاء قم خلع البطارية الفارغة من البيت، وأدخل البطارية الجديدة مع مراعاة القطبية الصحيحة، وأعد تركيب الغطاء وأحكام ربط البرغي تماماً (الشكل 34).

• يجب أن يقوم أحد البالغين فقط بتركيب البطاريات.

• استخدم بطارية CR 2032 بجهد 3 فلف من نفس النوعية الموصى بها لتشغيل هذا المنتج.

• احرص دائماً على حفظ البطاريات والأدوات بعيداً عن متناول الأطفال.

• احرص دائماً على إزالة البطاريات الفارغة من المنتج لتجنب تسرب أي سوائل محتملة قد تتلف المنتج. تجنب إلقاء البطاريات فارغة الشحن في النار أو التخلص منها بطريقة تضر البيئة، يجب التخلص منها لدى جهة فرز المهملات.

• في حالة تسرب سائل من البطاريات، استبدلها في الحال، وتأكد من نظافة مبيت البطاريات، وأغسل يديك جيداً في حالة تعرضهما للامسة السائل. احرص دائماً على التخلص من سائل البطاريات المتسرب على الفور: فقد تؤدي حدوث حروق أو إصابات أخرى.

• أبعد الجزء الكهربائي من ملامسة الماء أو أية سوائل. فارتشاح الماء يمكن أن يلحق الضرر بالدائرة الإلكترونية.

هذا المنتج مطابق للمواصفة

EC/2006/66 حسب التعديل. يشير

رمز سلة المهملات المشطوب على

البطاريات أو عبوة المنتج إلى انتهاء

فترة صلاحيتها، وبناء عليه يجب

التخلص منها بطريقة مُنفصلة عن المهملات المنزلية العادية، إما بنقلها إلى أحد مراكز فرز المهملات، أو إعادة تسليمها للبائع عند شراء بطاريات من نفس النوع قابلة أو غير قابلة لإعادة الشحن. الرموز الكيميائية (Hg للزئبق و Cd للكادميوم و Pb للرصاص) المطبوعة أسفل الرمز المشطوب لسلة المهملات ذات العجلات تشير إلى نوع المادة الموجودة بالبطارية. المستخدم مسؤول عن تسليم البطاريات في نهاية عمرها الافتراضي إلى إحدى الجهات المختصة بتجميع المخلفات حتى يمكن معالجتها وتدويرها إذا تم جمع البطاريات الفارغة بطريقة صحيحة كمشغلات منفصلة، فسيتم إعادة تدويرها ومعالجتها والتخلص منها بشكل لا يضر بالبيئة. إضافة إلى الوفاية من الآثار السلبية على البيئة



وصحة الأفراد. فضلا عن المساهمة في إعادة تدوير المواد الموجودة في البطاريات. قيام المستخدم بالتخلص من المنتج بطريقة غير مناسبة قد يلحق الضرر بالبيئة وصحة الأفراد. للحصول على معلومات أكثر تفصيلاً حول أنظمة التجميع المتاحة، توجه للمركز المحلي الخاص بخدمة التخلص من المهملات أو المنجر الذي اشترت منه الجهاز.

13. التخلص من المنتج
إذا لم يعد مقعد الأطفال للسيارة متوافقاً مع معايير السلامة، فتوقف عن استخدامه وتخلص منه في أحد المراكز المناسبة لجمع النفايات. احرص دائماً على التخلص من الجهاز طبقاً للقوانين والتشريعات البيئية المنصوص عليها في البلد الذي يستخدم فيه المنتج.

الضمان
هذا المنتج يشتمل على ضمان جودة عند الاستخدام في الظروف الاعتيادية كما هو موضح في تعليمات الاستخدام. لذلك لا يسري الضمان في حالة الأضرار الناتجة عن الاستخدام غير السليم أو التآكل أو الأحداث العارضة. وبالنسبة لمدة الضمان ضد عيوب المطابقة فيرجى الرجوع إلى الأحكام الخاصة الواردة في القوانين المعمول بها محلياً في بلد البيع، حيثما وجدت.

- I** ARTSANA S. P. A.
Via Saldarini Catelli, 1
22070 Grandate – Como – Italia
800-188 898
www.CHICCO.com
- F** ARTSANA FRANCE S.A.S.
17/19 Avenue De La Metallurgie
93210 Saint Denis La Plaine - France
0820 87 00 41 (0.12€Tc/Mn)
www.CHICCO.fr
- D** ARTSANA GERMANY GMBH
Borsigstrasse 1-3
D-63128 Dietzenbach-Deutschland
+49 6074 4950
www.CHICCO.de
- GB** ARTSANA UK Ltd.
2nd Floor
1 Imperial Place
Maxwell Road
Borehamwood
Hertfordshire – WD6 1JN
01623 750870 (office hours)
www.CHICCO.uk.com
- E** ARTSANA SPAIN S.A.U.
C/Industria 10
Pol. Industrial Urtinsa
Apartado De Correos 212 - E
28923 Alcorcon (Madrid)-Spain
902 117 093
www.CHICCO.es
- P** ARTSANA PORTUGAL S.A.
Rua Humberto Madeira, 9
2730-097 Queluz De Baixo Barcarena Portugal
21 434 78 00
800 20 19 77
www.CHICCO.pt
- NL** ARTSANA BELGIUM N.V.
Temselaan 5 B-1853 Strombeek - Bever
Belgium
+32 23008240
www.CHICCO.be
- TR** İthalatçı firma:
Artsana Turkey Bebek ve Sağlık Ürünleri A.Ş.
İçerenköy Mh. Erkut Sk. No:12 Üner Plaza K:12
Ataşehir İSTANBUL
Tel: 0 216 570 30 30
Üretici Firma: Artsana S.p.A.
Via Saldarini Catelli, 1 - 22070 Grandate (CO)-Italy
Tel: (+39) 031 382 111
Yetkili Servis:
Eser Puset Tamir ve Bakım Servisi Tic. Ltd. Şti.
Seyrantepe Mh. İspar İş Merkezi No:107 Kağıthane
İSTANBUL
Tel: 0 212 570 30 78
- PL** ARTSANA POLAND Spz o.o.
Ul. Polczyńska 31 A
01-377 Warszawa
+48 22 290 59 90
www.CHICCO.pl

- RUS** ООО "Артсана Рус"
Россия 125009 Москва,
Десятинный переулок, д.4, стр.1.
тел/факс (+7 495) 662 30 27
www.CHICCO.ru
часы работы: 9.30-18.00
(время московское)
- CH** ARTSANA SUISSE S.A
Stabile la Punta Via Cantonale 2/b
6928 Manno (TI)-Svizzera
+41 (0)91 935 50 80
www.CHICCO.ch
- BR** ARTSANA BRASIL LTDA.
Av. Comendador Aladino Selmi
4630 – Galpões 06 e 07 – Vila San Martin
Campinas – SP
CEP: 13069-096
+55 11 2246-2100
www.CHICCO.com.br
- MX** ARTSANA MEXICO S.A
Dec V. Ruben Dario 1015
Colonia Lomas De Providencia 44647
Guadalajara, Jalisco-Mexico
01800 702 8983
www.CHICCO.com.mx
- AR** ARTSANA ARGENTINA S.A.
Uruguay 4501
Victoria Cp(1644)
San Fernando- Buenos Aires-Argentina
0810-888-2442
www.CHICCO.com.ar
- IN** ARTSANA INDIA PRIVATE LIMITED,
7Th Floor, Tower B, Paras Twin Towers,
Golf Course Road, Sector 54
Gurgaon – 122002 - Haryana, India
(+91)(124)(4964500)
www.CHICCO.in



ARTSANA S.p.A.
Via Saldarini Catelli, 1
22070 Grandate (CO) - Italy
Tel. (+39) 031 382 111
Fax (+39) 031 382 400
www.CHICCO.com



