

# FOPPAPEDRETTI®

## CAR&GO

- IT** Seggiolino auto Gruppo 1-2-3 (sistema di protezione laterale)
- EN** Groups 1-2-3 child car seat (side protection system)
- ES** Sillita para coche Grupo 1-2-3 (sistema de protección lateral)
- PT** Cadeira para automóvel Grupo 1-2-3 (sistema de proteção lateral)
- EL** Καρεκλάκι Αυτοκινήτου για μωρά Ομάδας 1-2-3 (πλευρικό σύστημα προστασίας)
- RO** Scaun auto pentru copii Grupele 1-2-3 (sistem de protecție laterală)



Gruppo - Grupos - Grupo - Grupo - Ομάδα - Grupa	1	9-18 kg
Gruppo - Grupos - Grupo - Grupo - Ομάδα - Grupa	2	15-25 kg
Gruppo - Grupos - Grupo - Grupo - Ομάδα - Grupa	3	22-36 kg

Questo prodotto è conforme al Regolamento ECE R44/04

Seggiolino auto Gruppo 1-2-3. Adatto per bambini da 9kg a 36 kg  
(da circa 9 mesi a 12 anni)

**ISTRUZIONI:** Leggere attentamente le istruzioni prima dell'utilizzo e conservare il presente manuale per poterlo consultare in futuro. In caso di mancata osservanza di queste istruzioni, la sicurezza del bambino potrebbe essere compromessa.

This product conforms to ECE R44.04

Group 1-2-3 child car seat. Suitable for children from 9kg to 36kg  
(approx 9 months to 12 years old)

**INSTRUCTIONS:** Please read carefully and keep for future reference. Your child's safety may be affected if you do not follow these instructions.

Este producto cumple con la Normativa ECE R44/04

Sillita para coche Grupo 1-2-3. Idónea para niños de 9 kg a 36 kg  
(desde aproximadamente 9 meses a 12 años)

**INSTRUCCIONES:** Lea atentamente las instrucciones antes del uso y guarde este manual para futuras consultas. Si no se cumplieran estas instrucciones, la seguridad del niño podría estar en peligro.

Este produto está em conformidade com o Regulamento ECE R44/04

Cadeira para automóvel Grupo 1-2-3

Adequado para crianças de 9kg a 36 kg (de cerca 9 meses a 12 anos)

**INSTRUÇÕES:** Ler atentamente as instruções antes da utilização e conservar o presente manual para poder consultá-lo no futuro. Em caso de não observação destas instruções, a segurança da criança poderá estar comprometida.

To προϊόν αυτό είναι σύμφωνο με τον Κανονισμό ECE R44/04

Καρεκλάκι Αυτοκινήτου για μωρά Ομάδας 1-2-3

Κατάλληλο για παιδιά από 9kg έως 36 kg

(περίπου από 9 μηνών έως 12 ετών)

**ΟΔΗΓΙΕΣ:** Διαβάστε προσεκτικά τις οδηγίες πριν από τη χρήση και φυλάξτε το παρόν εγχειρίδιο για να μπορείτε να το συμβουλευέστε στο μέλλον. Σε περίπτωση μη τήρησης αυτών των οδηγιών μπορεί να τεθεί σε κίνδυνο η ασφάλεια του παιδιού.

Acest produs respectă ECE R44.04

Scaun auto pentru Grupa 1-2-3. Potrivit pentru copii între 9-36 kg (aprox. 9 luni – 12 ani)

**Instrucțiuni:** Vă rugăm să citiți cu atenție aceste instrucțiuni și să le păstrați pentru consultări viitoare. Siguranța copilului dumneavoastră poate fi afectată dacă nu respectați aceste instrucțiuni.

- Questo seggiolino per auto è un dispositivo di ritenuta «universale» per bambini. Omologato in ottemperanza al regolamento N°44/04, è adatto per l'utilizzo all'interno dei veicoli ed è compatibile con la maggior parte (salvo eccezioni) dei sedili delle auto.
- Si garantisce una compatibilità totale se il costruttore dei veicoli dichiara che i veicoli sono adatti ad accogliere dispositivi di ritenuta «universali».
- Il seggiolino è un dispositivo di ritenuta 'Universal' bambino, è conforme al Regolamento ECE R44/04 per uso generale nei veicoli. E' adatto per la maggior parte dei sedili utilizzati nei veicoli, ma non per tutti i sedili.
- Questo dispositivo di ritenuta è classificato come «universale», in conformità ai criteri di omologazione più rigidi, rispetto ai modelli precedenti che non corrispondono più alle nuove disposizioni.
- Può essere montato esclusivamente su veicoli muniti di cinture di sicurezza con 3 punti di ancoraggio, fissi o con avvolgitori, omologati secondo quanto stabilito dalla norma UN/ECE N° 16 o altra norma equivalente.
- Il seggiolino auto può segnare la tappezzeria utilizzata per realizzare certi rivestimenti dei sedili. Il costruttore non può essere ritenuto responsabile per danni o segni ai sedili del veicolo.
- Le seguenti condizioni di utilizzo possono rendere il prodotto non conforme e non sicuro:
  - 1) Modifiche applicate al seggiolino, non autorizzate o approvati dal costruttore.
  - 2) In caso di installazione o utilizzo diversa rispetto a quanto riportato in questo manuale.
- Il produttore non ha nessuna responsabilità per problemi derivanti da modifiche sul prodotto non autorizzate o utilizzo e montaggio non conforme a quanto riportato nel manuale.
- Conservare il manuale per future consultazioni.
- In caso di dubbio, contattare il produttore del dispositivo di ritenuta o il rivenditore più vicino.

### IMPORTANTE

**Leggere attentamente prima di procedere con l'installazione del seggiolino.**

**AVVERTENZA: NON** lasciare mai il bambino incustodito - la sicurezza del vostro bambino è vostra responsabilità.

**AVVERTENZA:** Il seggiolino deve essere montato seguendo le istruzioni fornite. Una errata installazione può rendere pericoloso e non sicuro il prodotto.

**AVVERTENZA:** E' importante installare correttamente il seggiolino auto per garantire la sicurezza del vostro bambino.

**AVVERTENZA:** L'installazione deve essere eseguita da una persona adulta.

**AVVERTENZA:** Assicuratevi sempre che le persone che utilizzano il prodotto, anche occasionalmente (esempio i nonni) abbiano letto le istruzioni d'uso o che

a loro sia stato spiegato il corretto montaggio e utilizzo del prodotto, da parte di una persona che abbia letto le istruzioni.

**AVVERTENZA:** Tenere sempre questo manuale a disposizione, conservandolo con il prodotto.

**AVVERTENZA:** In caso di dubbio riguardante l'installazione e il corretto utilizzo del seggiolino, contattare il produttore del dispositivo di ritenuta per bambini.

### PRIMA DI INIZIARE

**IMPORTANTE:** Non utilizzare le guide rosse (passanti cinture) per trasportare o sollevare il prodotto. Potrebbero rompersi o danneggiarsi.

**AVVERTENZA:** Non installare il seggiolino auto su sedili rivolti verso la parte posteriore del veicolo o sedili orientati lateralmente.

**AVVERTENZA:** Installare il seggiolino auto esclusivamente su un sedile orientato nel senso di marcia, e dotato di una cintura di sicurezza a 3 punti di ancoraggio, omologata ai sensi del regolamento ECE R16 o di una norma equivalente.

**AVVERTENZA:** Prima di installare il seggiolino, assicurarsi che il sedile sia correttamente bloccato e che lo schienale sia regolato nella posizione verticale.

**AVVERTENZA:** Non utilizzare il seggiolino in casa come seggiola. E' stato progettato per essere utilizzato in auto.

**AVVERTENZA:** Installare il sistema di ritenuta per bambini sui sedili classificati nella categoria «universale» nel manuale d'uso del veicolo.

**AVVERTENZA:** Accertarsi che i bagagli o altri oggetti potenzialmente in grado di procurare contusioni o ferite all'occupante del seggiolino in caso di urto siano solidamente ancorati.

### Quale sedile utilizzare per garantire una maggiore protezione con il seggiolino auto?

#### IL SEDILE POSTERIORE CENTRALE

Se il sedile passeggero posteriore centrale è dotato di cinture a 3 punti di ancoraggio è preferibile utilizzarlo per l'installazione del seggiolino rispetto ad altri sedile perché il seggiolino risulta essere nella zona centrale del veicolo.

Se il sedile passeggero posteriore non è dotato di cintura a 3 punti di ancoraggio (ma è dotato di cintura a 2 punti) è preferibile utilizzare il sedile passeggero posteriore lato sinistro o destro.

Il sedile del passeggero anteriore con cintura a 3 punti di ancoraggio può essere utilizzato, purché **NON** dotato di **AIRBAG** o con **AIRBAG** disattivato.

**PERICOLO GRAVE**

Non utilizzare mai i sedili dotati di airbag (SRS).

Questo vale anche per sedili passeggeri posteriori dotati di AIRBAG\*

\*Consultare il produttore del veicolo o il manuale in dotazione al veicolo, per avere informazioni su come disattivare l'airbag. Il corpo del bambino non è in grado di resistere alla forza esercitata sullo stesso in caso di scoppio dell'airbag.

**QUANDO UTILIZZATE IL SEGGIOLINO**

**AVVERTENZA:** Gli elementi rigidi ed i pezzi in materiale plastico del dispositivo di ritenuta per bambini devono essere posizionati e installati in modo tale che, nelle condizioni di normale utilizzo, non possano bloccarsi sotto un sedile mobile o nella porta del veicolo.

**AVVERTENZA:** Se in dotazione al veicolo, utilizzare il dispositivo bloccaggio apertura porte dall'interno. Questo per impedire al bambino di aprire la porta.

**AVVERTENZA:** Fate una breve pausa durante un lungo viaggio, in modo che il bambino possa rilassarsi e prendere un po' d'aria.

**IMPORTANTE:** Durante lunghi viaggi, fate delle soste a intervalli regolari e verificate che il seggiolino sia correttamente installato e che le cinture non si siano allentate.

**AVVERTENZA:** Non lasciare il bambino senza sorveglianza in un dispositivo di ritenuta per bambini.

**AVVERTENZA:** Il seggiolino auto deve essere montato solo sul sedile del passeggero.

**AVVERTENZA:** Dopo il montaggio assicurarsi che il seggiolino sia ben fissato al sedile e che non oscilli. Se la cintura del veicolo si è allentata, riposizionare e installare nuovamente il seggiolino.

**AVVERTENZA:** Il seggiolino auto deve sempre essere fissato al sedile, anche se non utilizzato.

**AVVERTENZA:** Non utilizzare il dispositivo di ritenuta per bambini senza la fodera.

**AVVERTENZA:** Non sostituire la fodera con una fodera diversa da quella consigliata dal produttore, in quanto ha un impatto diretto sul funzionamento del dispositivo di ritenuta.

**AVVERTENZA:** In caso di emergenza, è importante sganciare la fibbia rapidamente per liberare il bambino. La fibbia è quindi di facile apertura e non deve essere coperta. Insegnate al bambino a non giocare con la fibbia.

**AVVERTENZA:** Se non avete altra scelta che installare il seggiolino sul sedile posteriore accanto ad airbag laterali:

- Consultare il fabbricante del veicolo per avere dettagli sugli airbag laterali. Potrebbero non essere sicure per il bambino collocato nel seggiolino.
- Assicurarsi che il bambino non si appoggi o raggiunga la zona circostante l'airbag.

**AVVERTENZA:** Non collocare sotto il seggiolino, tra il sedile e il seggiolino dei tessuti (per esempio un asciugamano o un cuscino) in quanto in caso di incidente potrebbe influire sulla sicurezza del prodotto.

**AVVERTENZA:** D'inverno, fare attenzione a non posizionare il bambino nel seggiolino con abiti troppo voluminosi. Vestiti troppo voluminosi possono portare ad una non corretta regolazione delle bretelle. In caso di incidente il bambino potrebbe non essere trattenuto correttamente dalle bretelle.

**AVVERTENZA:** L'esposizione diretta ai raggi solari comporta un aumento di temperatura all'interno dei veicoli. È pertanto consigliabile coprire il seggiolino per bambini quando è vuoto, per evitare che i vari elementi, in particolare i dispositivi di fissaggio, si surriscaldino e causino ustioni al bambino.

**AVVERTENZA:** I bagagli e gli altri oggetti pesanti o appuntiti devono essere immobilizzati all'interno dell'automobile. Gli oggetti non fissati possono provocare ferite al bambino in caso di incidente.

## CINTURA DI SICUREZZA

**AVVERTENZA:** Non utilizzare **MAI** punti di ancoraggio diversi da quelli descritti nelle istruzioni e contrassegnati di rosso sul prodotto.

**AVVERTENZA:** Assicuratevi che l'imbracatura del seggiolino auto sia correttamente regolata per il vostro bambino. L'imbracatura deve essere abbastanza stretta, lo spazio tra le bretelle e il petto del bambino non deve essere superiore allo spessore di due dita. La cinghia addominale dell'imbracatura deve essere nella posizione più bassa possibile per ritenere adeguatamente il bacino del bambino.

**AVVERTENZA:** Assicuratevi che tutti i passeggeri indossino le cinture di sicurezza, in caso di incidente una persona priva della cintura di sicurezza, causa l'impatto, potrebbe urtare il seggiolino.

**AVVERTENZA:** Non utilizzare un sistema passaggio cinture diverso rispetto a quello indicato nel manuale.

**AVVERTENZA:** Il bambino deve sempre essere assicurato quando collocato nel seggiolino, anche per viaggi brevi.

**AVVERTENZA:** Verificare sempre che la cintura del veicolo sia allacciata correttamente e non attorcigliate.

**AVVERTENZA:** Verificare periodicamente che l'imbracatura non presenti tracce di usura, in particolare riguardo a punti di fissaggio, cuciture e dispositivi di regolazione.

**AVVERTENZA:** Ricordarsi sempre di controllare che non ci siano residui di cibo o di altro tipo nella fibbia dell'imbracatura o nel regolatore centrale.

**AVVERTENZA:** Fate da esempio al Vostro bambino: allacciate sempre le cinture di sicurezza.

**AVVERTENZA:** Verificare sempre che la cintura del veicolo sia allacciata correttamente.

### ESPOSIZIONE ALLA LUCE SOLARE / GIORNI CALDI

**AVVERTENZA:** Non lasciare MAI il bambino collocato nel seggiolino, mentre l'auto è parcheggiata, in particolare se esposta alla luce diretta del sole o in una giornata calda.

**AVVERTENZA:** Non lasciare MAI il seggiolino auto esposto al sole per ore, in quanto questo potrebbe essere pericoloso per il vostro bambino le parti in metallo e le parti in plastica potrebbero scaldarsi. Il tessuto potrebbe sbiadirsi. Coprire con un telo il seggiolino se l'auto è parcheggiata al sole.

### SCHIENALE SEDILE / POGGIATESTA

**AVVERTENZA:** Assicurarsi che il seggiolino sia posizionato contro lo schienale del sedile.

**AVVERTENZA:** RIMUOVERE se possibile il poggiatesta del sedile del passeggero utilizzato se ostacola la corretta installazione del seggiolino. RICORDATEVI di rimontare il poggiatesta al sedile passeggero quanto rimuovete il seggiolino dall'auto.

### SEGGIOLINO DI SECONDA MANO o SEGGIOLINI DANNEGGIATI

**AVVERTENZA:** Non acquistare MAI un seggiolino auto già utilizzato di seconda mano. Potrebbe avere danni o rotture interne non visibile.

**IMPORTANTE:** La garanzia del produttore è esclusivamente per il primo utilizzo del prodotto e legata al proprietario del primo acquisto.

**AVVERTENZA:** E' necessario sostituire il seggiolino auto, le cinture di sicurezza del veicolo, se danneggiate o usurate dall'utilizzo.

**AVVERTENZA:** È necessario sostituire il seggiolino per auto qualora abbia **AVVERTENZA** una violenta sollecitazione, a causa di un incidente che potrebbe aver provocato una rottura interna non visibile, o in caso di usura.



Benvenuto	10
Componenti	10
Installazione sul sedile	11
Schienale reclinabile in 4 posizioni	11
Montaggio per il gruppo 1 (da 9 a 18 kg)	11
Regolare l'altezza delle bretelle (imbracatura)	14
Collocare il bambino nel seggiolino – gruppo 1 (da 9 a 18 kg)	14
Trasformazione per utilizzo gruppo 2 (da 15 a 25kg) e gruppo 3 (da 22 a 36 kg)	16
Montaggio per il gruppo 2 ( da 15 a 25 kg) e gruppo 3 (da 22 a 36 kg)	19
Rimuovere il rivestimento del seggiolino	20
Montare il rivestimento	21
Montare le bretelle	22
Manutenzione e pulizia	25

Grazie per aver acquistato il nostro seggiolino per auto del Gruppo 1-2-3. Per ricevere assistenza su questo prodotto o richiedere la sostituzione di un accessorio, è possibile rivolgersi al nostro servizio consumatori (recapito sul retro del presente manuale).

## COMPONENTI

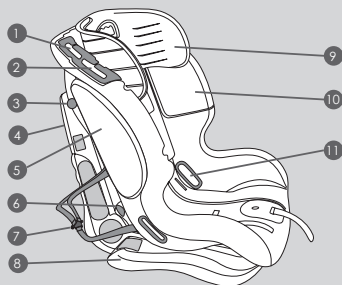

- 1 Guida cintura pettorale per GR 3
- 2 Guida cintura pettorale per GR 2
- 3 Leva di bloccaggio e barra schienale
- 4 Scocca posteriore
- 5 Sistema di protezione laterale (SPS)
- 6 Passante guida cintura addominale per GR 1
- 7 Staffa tendi-cintura
- 8 Base
- 9 Poggiatesta
- 10 Scocca anteriore
- 11 Passante cintura GR 2 e GR 3

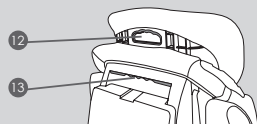

- 12 Maniglia di regolazione poggiatesta
- 13 Maniglia
- 14 Rivestimento
- 15 Bretelle

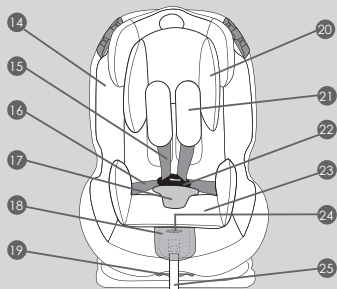

- 16 Cintura addominale
- 17 Fibbia e imbottitura di protezione inguinale
- 18 Copertura pulsante di regolazione
- 19 Maniglia per reclinare la seduta
- 20 Cuscino poggiatesta
- 21 Imbottitura di protezione pettorale
- 22 Fibbia
- 23 Riduttore
- 24 Pulsante di regolazione bretelle
- 25 Cinghia di regolazione bretelle

## INSTALLAZIONE SUL SEDILE

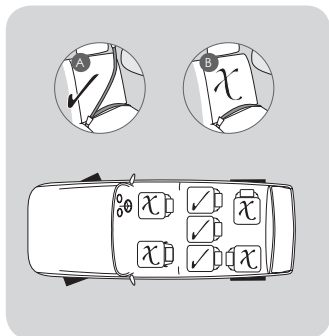

Il seggiolino può essere utilizzato solo con cinture di sicurezza a 3 punti (A) e NON con cinture di sicurezza a 2 punti (B).

Il seggiolino deve essere installato in posizione rivolta in avanti sui sedili posteriori del veicolo, utilizzando le cinture a 3 punti in dotazione al veicolo, per il fissaggio. Se il seggiolino non risulta ben fissato su un sedile passeggero, vi consigliamo di provare a installarlo su un altro sedile del veicolo.

Anche se non consigliato, è possibile installare il seggiolino su un sedile passeggero anteriore privo di AIRBAG o con AIRBAG disattivato.

**ATTENZIONE: Non utilizzare mai un sedile con AIRBAG attivo.**

## SCHIENALE RECLINABILE IN 4 POSIZIONI

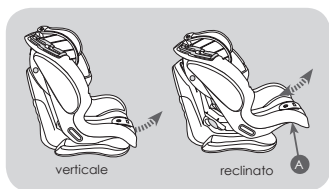

Il seggiolino è reclinabile in 4 posizioni diverse, dalla posizione verticale alla posizione più reclinata.

Premere la maniglia di regolazione situata sotto la parte anteriore della seduta del seggiolino e, mantenendola premuta, tirare o spingere la seduta in avanti o indietro. Rilasciare la maniglia nella posizione desiderata e assicurarsi

del corretto bloccaggio della seduta, sentirete un "click" ad aggancio avvenuto.

## MONTAGGIO PER IL GRUPPO 1 (DA 9 A 18 KG)

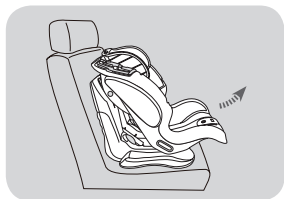

Posizionare il seggiolino sul sedile passeggero. Regolare il seggiolino nella posizione più reclinata.

Premere la maniglia di regolazione situata sotto la parte anteriore della seduta del seggiolino e, mantenendola premuta, tirare sollevando la seduta nella posizione più reclinata. Rilasciare la maniglia.

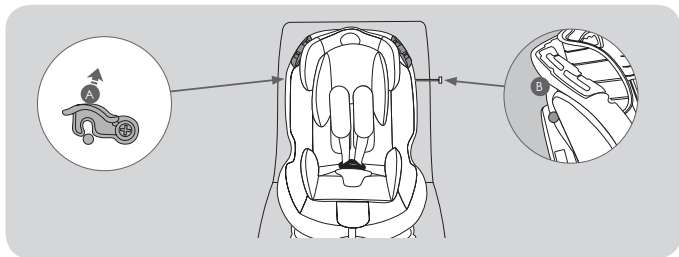

Ruotare verso l'alto il gancio di bloccaggio barra schienale (A) a lato seduta e sfilare dal lato opposto la barra di fissaggio (B) verso l'esterno.

Reclinare in avanti lo schienale del seggiolino, far passare la cintura a tre punti, in dotazione al veicolo, tra la scocca del seggiolino e la base. Agganciare la cintura di sicurezza alla fibbia.

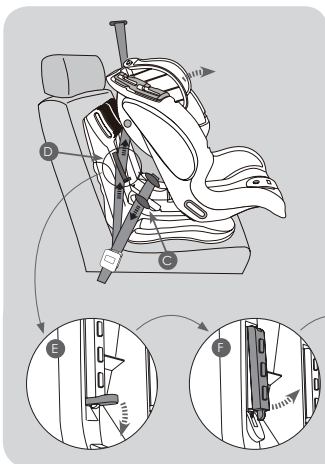

Assicurarsi che la cintura di sicurezza del veicolo non sia attorcigliata e correttamente agganciata.

Spingere la scocca del seggiolino ben aderente al sedile passeggero.

Infilare la parte orizzontale, cintura addominale, sotto i ganci (C) e tensionare la cintura, tirando la cintura pettorale per ridurre il gioco della stessa. Far passare la cintura pettorale, nel dispositivo di bloccaggio (D) "clip di bloccaggio cintura pettorale" dal lato di aggancio fibbia veicolo.

Per bloccare la cintura pettorale con il dispositivo "clip di bloccaggio cintura pettorale" procedere nel seguente modo:

Abbassare il pulsante (E) e sollevare la clip di fermo (F). Far passare la cintura pettorale sotto la clip di fermo e tensionare la cintura pettorale per eliminare eventuali giochi. Abbassare la clip (G) e sollevare il pulsante (H). Per facilitare la chiusura, premere la clip di fermo e sollevare il pulsante. Assicurarsi del corretto bloccaggio.

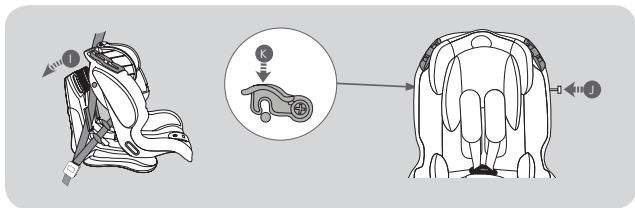

Riportare lo schienale della seduta in posizione originale (I). Facendo attenzione a non bloccare la cintura pettorale. Inserire completamente la barra di fissaggio (J) e bloccarla dal lato opposto ruotando verso il basso il gancio di bloccaggio barra schienale, fino ad udire lo scatto "click" che ne indica l'avvenuto bloccaggio (K). Verificare tirando la barra che questa non si sfilì e che sia correttamente montata e bloccata.

**NOTE:** Se avete difficoltà nell'inserire la barra, prima assicuratevi che non sia la cintura pettorale a impedire allo schienale di essere reclinato nella posizione originale, poi provare a muovere leggermente la barra mentre la inserite facilitando così l'inserimento nella scocca.

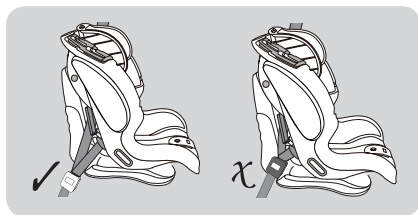

Dopo l'installazione, controllate che il seggiolino sia correttamente fissato sul sedile, provando a muoverlo lateralmente, l'oscillazione laterale deve essere minima. Se riscontrate un'ampia oscillazione ripetere il montaggio assicurandovi di tensionare correttamente la cintura prima del suo bloccaggio con la clip.

Verificate che, dopo l'installazione del seggiolino, la fibbia di aggancio della cintura NON risulta posizionata sulla scocca del seggiolino. Questa situazione è nota con il termine di "buckle crunch" e potrebbe causare un bloccaggio non corretto del seggiolino in caso di incidente. Se dopo avere installato il seggiolino riscontrate il problema "buckle crunch", questo prodotto non è adatto per l'installazione sul vostro veicolo.

**ATTENZIONE:** Il seggiolino deve sempre essere fissato al sedile con la cintura di sicurezza del veicolo, anche se il bambino non è collocato al suo interno.

## REGOLARE L'ALTEZZA DEL POGGIATESTA E DELLE BRETELLE (IMBRACATURA)

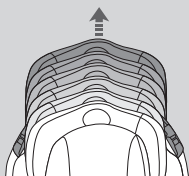

Regolare il poggiatesta e le bretelle, tirando la maniglia posta sul retro del poggiatesta. Alzare o abbassare il poggiatesta in base alla statura del bambino.

Regolare la posizione delle bretelle (cinture pettorali), in base all'altezza delle spalle del bambino, è un'operazione necessaria per adeguare il seggiolino auto alla crescita del bambino stesso.

Assicurarsi che le bretelle "cinture pettorali" siano correttamente regolate e sopra le spalle del bambino.

## COLLOCARE IL BAMBINO NEL SEGGIOLINO – GRUPPO 1 (DA 9 A 18 KG)

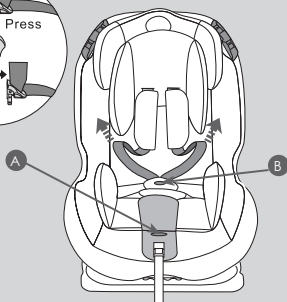
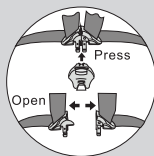

Assicuratevi di aver installato correttamente il seggiolino seguendo le indicazioni riportate nel paragrafo "Montaggio per il GRUPPO 1 (da 9 a 18 kg)".

Premere il bottone (A) e tirare le bretelle (cinture pettorali) afferrandole nella parte inferiore, sotto le imbottiture delle protezioni pettorali per allentarle.

Premere il pulsante (B) e sganciare le cinture.

**IMPORTANTE:** Non tirare le bretelle afferrando le imbottiture di protezione pettorale.

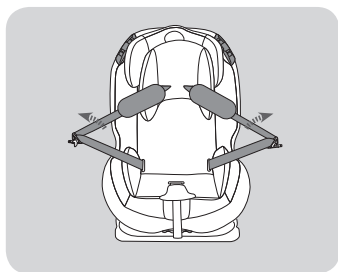

Posizionare le cinture a lato del seggiolino, collocare il bambino nel seggiolino auto, assicurarsi che non siano stati lasciati giocattoli o altri oggetti rigidi nel seggiolino.

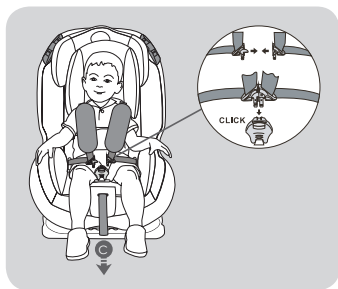

Unire i due connettori della fibbia inserirli nella fibbia centrale. Un click indicherà il corretto aggancio. Tirare la cinghia di regolazione bretelle (C), per tensionare correttamente la cintura per il vostro bambino.

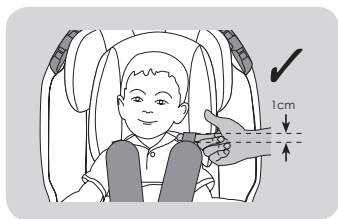

La regolazione ideale dell'imbracatura è tale da consentire l'inserimento di un dito (1cm) nella parte superiore sopra la spalla.

**NOTA:** Controllare che la fibbia sia correttamente agganciata tirando le bretelle e le cinture addominali.

Si consiglia di utilizzare la cintura a 5 punti il più a lungo possibile. Rimuovere il riduttore e il cuscino poggiatesta per utilizzare il seggiolino nella configurazione GRUPPO 1 per un tempo maggiore.

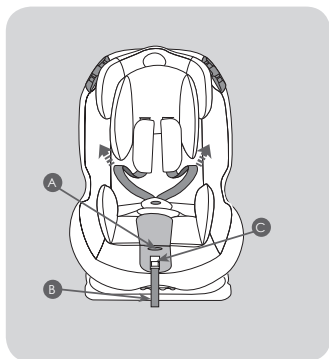

Quando il bambino crescendo, supera la configurazione di utilizzo del GRUPPO 1 (da 9 a 18kg), il seggiolino auto deve essere trasformato per l'utilizzo nel GRUPPO 2 (da 15 a 25 kg) o per il GRUPPO 3 (da 22 a 36 kg). In questa configurazione è necessario rimuovere la cintura a 5 punti (imbracatura) in dotazione al seggiolino auto.

Sollevare il rivestimento di copertura del pulsante di regolazione, nella parte anteriore del seggiolino.

Premere il bottone (A) e tirare le bretelle (cinture pettorali) afferrandole nella parte inferiore, sotto le imbottiture delle protezioni pettorali per allentarle completamente e far rientra per quanto possibile la cinghia tendi-cinture (B). La cinghia in eccesso può essere arrotolate e inserita nel vano chiuso dal coperchio di plastica di colore rosso (C).

**IMPORTANTE:** Non tirare le bretelle afferrando le imbottiture di protezione pettorale.

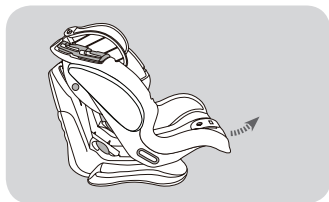

Regolare la seduta nella posizione più reclinata.

Premere la maniglia di regolazione situata sotto la parte anteriore della seduta del seggiolino e, mantenendola premuta, tirare sollevando la seduta nella posizione più reclinata. Rilasciare la maniglia

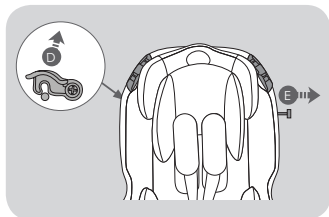

Ruotare verso l'alto il gancio di bloccaggio barra schienale (D) a lato seduta e sfilare dal lato opposto la barra di fissaggio (E) verso l'esterno.





Reclinare in avanti lo schienale del seggiolino.

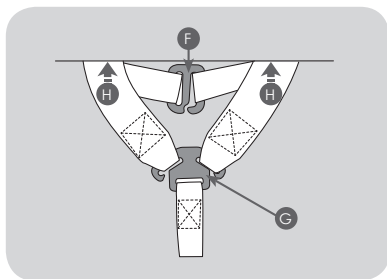

Sganciare le cinghie dell'imbracatura sul retro schienale, sfilando le cinghie delle protezioni pettorali dal gancio (F) e sfilando le due bretelle dalla staffa tendi-cintura (G).

Far passare le bretelle attraverso le asole nella parte posteriore della scocca (H).

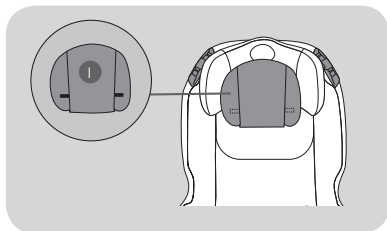

Rimuovere il poggiatesta, sganciando le due linguette Velcro® da ciascun lato sulla parte posteriore del poggiatesta (I).

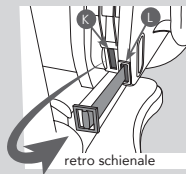
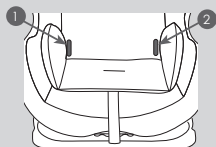

Individuare i due anelli di bloccaggio in metallo (J) collocati sotto il rivestimento, nei punti (1) e (2).

Far passare l'anello in metallo fermo cintura addominale, attraverso le fessure interne (K) verso il retro schienale e le fessure esterne (L) verso la parte anteriore per rimuovere l'imbracatura.

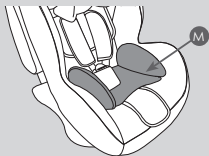

Rimuovere il riduttore (M) sfilandolo dalla cinghia inguinale.

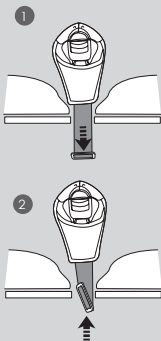

Per rimuovere la cinghia inguinale, regolare il seggiolino nella posizione più reclinata.

1. Spingere la cinghia inguinale dal lato seduta, verso il basso, attraverso la fessura.

2. Individuare dal lato inferiore l'anello di bloccaggio e ruotandolo farlo passare attraverso l'asola mentre dal lato seduta, tirate verso l'alto la cintura inguinale.



Riportare lo schienale della seduta in posizione originale. Inserire completamente la barra di fissaggio (N) e bloccarla dal lato opposto ruotando verso il basso il gancio di bloccaggio barra schienale, fino ad udire lo scatto "click" che ne indica l'avvenuto bloccaggio (O). Verificare tirando la barra che questa non si sfilì e che sia correttamente montata e bloccata.

Il seggiolino auto può essere installato nel veicolo.

**ATTENZIONE:** Il seggiolino auto deve sempre essere fissato al sedile con la cintura di sicurezza a 3 punti, anche se il bambino non è collocato nel seggiolino auto.

MONTAGGIO PER IL GRUPPO 2 ( DA 15 A 25 KG) E PER IL GRUPPO 3 (DA 22 A 36 KG)



Assicurarsi di aver rimosso dal seggiolino la cintura a 5 punti (imbracatura), la fibbia centrale, seguendo le indicazioni riportate nel paragrafo "Trasformazione per utilizzo GRUPPO 2 e 3 (da 15 a 36kg)"

E' possibile utilizzare il riduttore se necessario per il vostro bambino.

Collocare il bambino nel seggiolino.

Regolare il poggiatesta, tirando la maniglia posta sul retro del poggiatesta. Alzare o abbassare il poggiatesta in base alla statura del bambino.

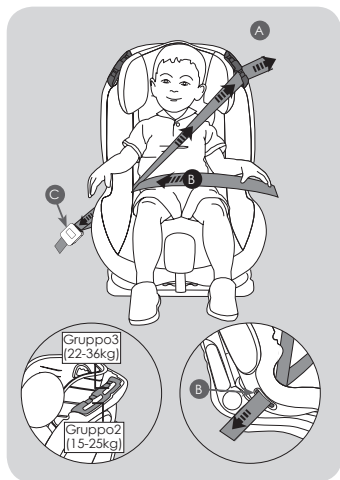

Assicurare il bambino utilizzando la cintura a 3 punti, in dotazione al veicolo, facendo passare la cintura pettorale nel passante (A) nella posizione più bassa per l'utilizzo con bambini del GRUPPO 2 (da 15 a 25 kg), nel passante (A) nella posizione più alta per l'utilizzo con bambini del GRUPPO 3 (da 22 a 36 kg).

Far passare la cintura di sicurezza sopra il bambino e infilare il connettore della fibbia nel passante guida cintura (B) sul lato in prossimità della fibbia di aggancio della cintura (C).

Dopo avere agganciato la cintura di sicurezza alla fibbia (C), tensionare la cintura tirando prima la cintura addominale poi la cintura pettorale, per eliminare il gioco della cintura. Assicurarsi del corretto montaggio.

**ATTENZIONE:** Il seggiolino auto deve sempre essere fissato al sedile con la cintura di sicurezza a 3 punti, anche se il bambino non è collocato nel seggiolino auto.

#### RIMUOVERE IL RIVESTIMENTO DEL SEGGIOLINO



Il rivestimento ha un impatto diretto sul funzionamento del dispositivo di ritenuta in termini di sicurezza. Non utilizzare mai il seggiolino auto privo del rivestimento.

Rimuovere, se non è già stato fatto, la cintura a 5 punti, la cinghia inguinale, il cuscino poggiatesta e il riduttore, vedere paragrafo "Trasformazione per utilizzo GRUPPO 2 e 3 (da 15 a 36kg)".

Rimuovere il rivestimento del poggiatesta (A), afferrare la fascia elastica del rivestimento e tirare per rimuoverlo.

## RIMUOVERE IL RIVESTIMENTO DEL SEGGIOLINO

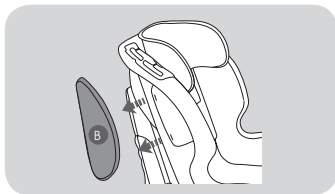

Rimuovere i cuscini di protezione laterale (B) tirando in direzione delle frecce, per sganciarli dalla scocca e rimuovere poi il rivestimento dalle protezioni.

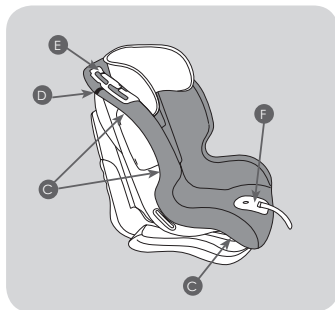

Il rivestimento è bloccato sulla scocca da una serie di ganci (C) posti nella parte posteriore e inferiore della scocca. Sganciare i ganci della copertura per rimuovere il rivestimento. Sganciare il velcro® (D).

Per rimuovere il rivestimento dai passanti guida cintura (E) tirare leggermente il tessuto da sotto il gancio e sfilarlo. Per rimuovere il tessuto dalla protezione in plastica (F) tirare leggermente il tessuto da sotto la protezione in plastica e sfilarlo.

## MONTARE IL RIVESTIMENTO

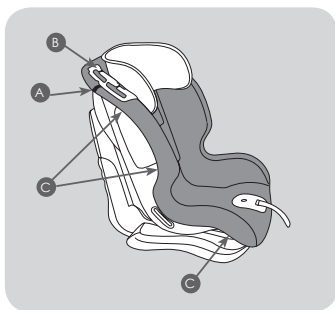

**Il rivestimento ha un impatto diretto sul funzionamento del dispositivo di ritenuta in termini di sicurezza. Non utilizzare mai il seggiolino auto privo del rivestimento.**

Riposizionare il rivestimento sulla scocca del seggiolino, tirare la parte elastica per far aderire correttamente il rivestimento alla scocca, attorno ai passanti guida cintura (B) nella parte superiore del seggiolino.

Agganciare i lembi con velcro® (A) nella parte superiore della scocca. Fissare i ganci (C) nella parte posteriore e inferiore della scocca.

## MONTARE IL RIVESTIMENTO

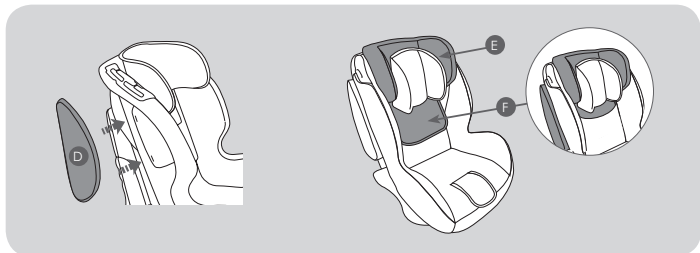

Calzare il rivestimento sul cuscino di protezione laterale (D), e seguendo le direzioni delle frecce riportate in figura, agganciare il cuscino alla scocca. Assicurarsi del corretto aggancio. Ripetere l'operazione anche per il secondo cuscino di protezione laterale.

Riposizionare il rivestimento (E) sul poggiatesta, infilare la parte inferiore del rivestimento (F) dietro il rivestimento principale del sedgiolino.

## MONTARE LE BRETELLE

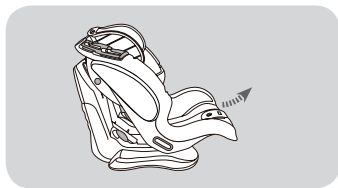

Regolare la seduta nella posizione più reclinata.

Premere la maniglia di regolazione situata sotto la parte anteriore della seduta del sedgiolino e, mantenendola premuta, tirare sollevando la seduta nella posizione più reclinata. Rilasciare la maniglia

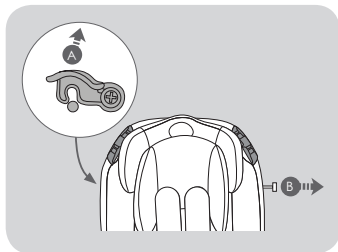

Ruotare verso l'alto il gancio di bloccaggio barra schienale (A) a lato seduta e sfilare dal lato opposto la barra di fissaggio (B) verso l'esterno.

Reclinare in avanti lo schienale del sedgiolino, per facilitare l'accesso nella parte posteriore dello schienale.

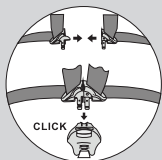

Prendere la cintura a 5 punti (imbracatura) congiungere i due connettori e inserirli nella fibbia centrale.

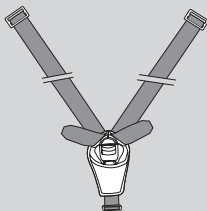

Dopo aver agganciato la fibbia otterrete un'imbracatura simile al disegno.

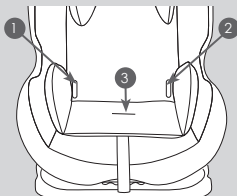

Inserire gli anelli metallici (C) della parte addominale della cintura nelle asole (1) e (2) del rivestimento e attraverso le fessure esterne sulla scocca. Inserire dalla parte posteriore della scocca, gli anelli metallici (C) attraverso le fessure interne. Assicurarsi del corretto inserimento e bloccaggio.

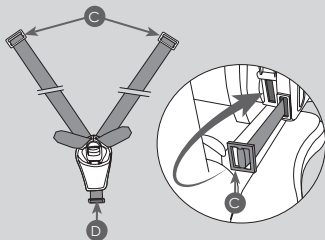

Inserire l'anello metallico della cintura inguinale, attraverso l'asola del cuscino, del rivestimento e attraverso al fessura sulla scocca (3). Assicurarsi del corretto inserimento e bloccaggio.

Regolare il poggiatesta in modo tale che rimuovendo il rivestimento del poggiatesta sia visibile la barra in metallo (E) sullo schienale.

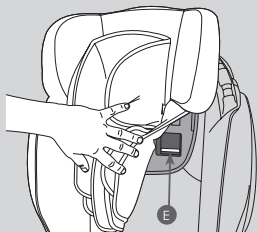

Far scorrere le imbottiture delle protezioni pettorali (F) sulle bretelle (G), assicurarsi che le cuciture delle imbottiture siano rivolte verso l'esterno.

Inserire le cinghie delle protezioni pettorali e la cintura delle bretelle nelle rispettive fessure (1) e (2). Sollevare il rivestimento del poggiatesta e inserire le cinghie delle protezioni e le cinghie delle bretelle nella fessura (I)

**IMPORTANTE:** la cinghia della protezione pettorale e la cintura delle bretelle deve passare sopra la barra di metallo. Se inserita in modo errato, l'installazione non è corretta.

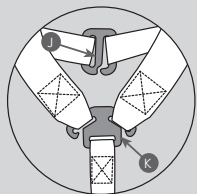
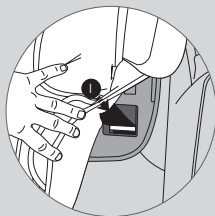
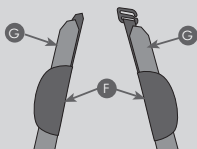

Verificare che nessuna cinghia sia attorcigliata, ricollegare tra loro le cinghie delle imbottiture delle protezioni pettorali tramite il gancio (J) e infilare le cinture delle bretelle sulla staffa metallica tendi-cintura (K).

**IMPORTANTE:** Assicurarsi del corretto montaggio, verificare che nessuna cinghia sia attorcigliata.



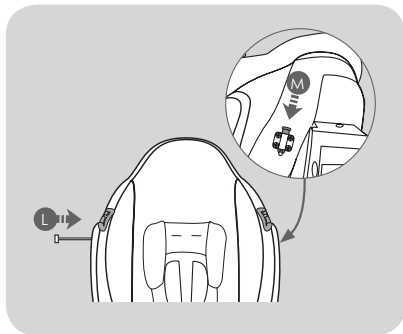

Riportare lo schienale della seduta in posizione originale. Inserire completamente la barra di fissaggio (L) e bloccarla dal lato opposto ruotando verso il basso il gancio (M) di bloccaggio barra schienale, fino ad udire lo scatto "click" che ne indica l'avvenuto bloccaggio. Verificare tirando la barra che questa non si sfilì e che sia correttamente montate e bloccate.

## MANUTENZIONE E PULIZIA

### Stoccaggio

1. Conservare il prodotto in un luogo sicuro quando non utilizzato.
2. Non collocare oggetti pesanti sul seggiolino.
3. Conservare il seggiolino in un ambiente asciutto.
4. Non lasciare il seggiolino nelle vicinanze di fonti di calore diretto come una stufetta elettrica.

### Rivestimento

1. Il rivestimento è facilmente rimovibile e deve essere lavato a mano con detergente delicato.
2. Non stirare, non utilizzare con asciugabiancheria.
3. Non usare detersivi aggressivi, abrasivi o solventi.
4. Lasciare asciugare il rivestimento, lontano da fonti di calore o dalla luce diretta del sole.
5. Se dovete sostituire il rivestimento, utilizzare solo il rivestimento fornito dal produttore. Il rivestimento ha un impatto diretto sul funzionamento del dispositivo di ritenuta.

### Plastica e parti metalliche

1. Pulire utilizzando un sapone delicato e acqua tiepida.
2. Non rimuovere, smontare o modificare parti della scocca.
3. Non lubrificare componenti della scocca.

### Ispezione

1. Controllare regolarmente il seggiolino e verificare che non siano presenti usure da utilizzo.
2. Controllare i dispositivi di regolazione e bloccaggio a intervalli regolari di circa 6 mesi e assicurarsi che il seggiolino sia regolato correttamente per l'età del bambino.

- This car seat is a “Universal” child restraint system. It has been approved in accordance with regulation N°44/04, and is suitable for general use in vehicles and is compatible with the majority (some exceptions) of vehicle seats.
- A correct fit is likely if the vehicle manufacturer has declared in the vehicle hand book that the vehicle is capable of accepting a ‘Universal’ child restraint for this group.
- The child car seat is a ‘Universal’ child restraint; it conforms to regulation ECE-R44/04 for general use in vehicles. It will fit most, but not all vehicle seats.
- This child car seat has been declared ‘Universal’ under more stringent conditions than those applied to earlier designs, which do not carry the ‘Universal’ mark.
- The child car seat must only be used in vehicles which are fitted with a three point seatbelt system that has been approved by regulation ECE-16 or similar.
- Child car seats can mark vehicle seat upholstery. The manufacturer cannot be held responsible for damage or marking to vehicle seats.
- The following situations could be illegal and will invalidate the warranty:
  - 1) Any modifications or change of use of the child car seat that have not been authorised or advised by the manufacturer.
  - 2) Any failure to fit the child car seat in strict accordance with the instructions.
- The manufacturer accepts no liability for issues arising from unauthorised modifications, uses or fitting.
- Please keep this manual safe for any possible queries you may have in the future.
- You will need to keep your proof of purchase. We recommend you keep them together.

## GETTING STARTED

### Read Carefully Before Attempting to Fit the Child Car Seat

**WARNING: NEVER** leave your child unattended – your child’s safety is your responsibility.

**WARNING:** The child car seat must be fitted in accordance with the manufacturer’s instructions. Incorrect installation could be dangerous.

**WARNING:** If you have a doubt concerning the installation and correct usage of your seat, please contact the manufacturer of the child restraint system.

**WARNING:** This installation must only be performed by a competent adult.

**WARNING:** Always ensure that new or occasional users [e.g. grandparents] have read the instructions or been taught the correct installation by someone who has read and understood the instructions.

**WARNING:** Always keep this instruction manual with the child car seat, or in the vehicle in which you are carrying the child car seat. Some models of child car seat have a pocket to store the instructions.

**WARNING:** If in doubt, consult either the child restraint manufacturer or the retailer.

**BEFORE STARTING**

**ATTENTION:** Do not carry the child car seat using the red seatbelt guides! This may damage or break them.

**WARNING:** Do not fit the child car seat on a side or rear facing vehicle seat.

**WARNING:** Only install your car seat on a forward facing seat that has a 3-point safety belts that are either fixed that have been approved compliant with the ECE R 16 or other equivalent standards.

**WARNING:** Before installing the child car seat ensure that the passenger seat you are using is locked in the upright position.

**WARNING:** Do not use the child car seat in the home - it has only been designed to be used in the car.

**WARNING:** Only install this restraint system on vehicle seats classified as "Universal", see the vehicle manual.

**WARNING:** Do not leave loose/unsecured objects on the back seat of your car or the parcel shelf. They may be dangerous to your child if you are forced to brake suddenly.

**Which is the safest passenger seat to fit your child car seat to?  
THE CENTRE REAR PASSENGER SEAT**

If your centre rear passenger seat is fitted with a three point seatbelt system then you should use it.

If your centre rear passenger seat does not have a three point seatbelt system (i.e. no seatbelt at all, or only a lap belt) - then you should use the rear left passenger seat or the rear right passenger seat.

The front passenger seat can only be used if it **DOES NOT** have an **AIRBAG** and is fitted with a three point seatbelt system.

**EXTREME HAZARD**

**NEVER USE IN FRONT PASSENGER SEATS EQUIPPED WITH AIRBAGS (SRS)  
THIS CAN INCLUDE REAR PASSENGER SEATS THAT ARE EQUIPPED WITH  
AIRBAGS\***

\*Consult car manufacturer for suitability. Children's bodies are not able to withstand the forces exerted on them by a deploying air-bag

**WHEN USING THE CHILD CAR SEAT**

**WARNING:** Make sure that the child car seat is placed somewhere so that rigid items and plastic parts do not become trapped in doors or movable seat units when the seat is in everyday use.

**WARNING:** Always use the vehicle's door child safety lock system, if one is

available, to make it impossible for the child to open the car doors from inside.

**WARNING:** Allow the child a break during long car journeys and make sure they don't get out of the car unaided and without supervision.

**WARNING:** Stop the car at regular intervals to check that the child car seat is in the correct position and that both the car seatbelt AND the child car seat harness (if fitted) are still taut and latched.

**WARNING:** The child car seat must be fitted securely to the passenger seat. Ensure that it is not loose or wobbly after you have fitted it. If it is loose, re-fit it.

**WARNING:** Ensure that the child car seat is secured to the car seat at all times - even when not in use.

**WARNING:** The child car seat must not be used without its original cover.

**WARNING:** The original cover is essential for the safe operation of the child car seat.

**WARNING:** In the event of an emergency it is important to be able to release the child quickly (as defined by British Standards). This means that the seat buckle cannot be fully tamper proof and you should actively discourage your child from playing with or using the buckle.

**WARNING:** If you travel with passengers using both the front and the rear passenger seats, the lighter occupants should be in the rear and the heavier occupants in the front.

**WARNING:** If you have no option other than to put your child car seat on a rear passenger seat next to side airbags:

- Consult with your vehicle manufacturer for side airbag details. It may not be safe.
- Make sure your child does not lean into the area immediately around the airbag.

**WARNING:** Do not place anything under the child car seat (e.g. a towel or cushion) as this could affect the performance of the seat in an accident.

**WARNING:** Avoid winter clothing bundling - Bulky clothing can lead to incorrect harness tightening. In an accident, the child can slip right out of the extra padding - and thus out of the seat. Let the car warm up or cool down prior to placing your child in there if possible. If your child is cold, place a blanket over the top of the harness.

## SEAT/BELT

**WARNING: NEVER** use any load bearing contact points other than those described in these instructions or marked on the child car seat.

**WARNING:** Ensure that the lap section of the seatbelt or harness is worn low down, so that the pelvis is firmly engaged.

**WARNING:** Make sure that ALL the passengers in your vehicle have their seatbelts fastened, as unrestrained people can be very dangerous to the child in an accident.

**WARNING: NEVER** use a seatbelt routing scheme that differs from these

instructions.

**WARNING:** The lap and diagonal seatbelt (and harness if fitted) must be used at all times when your child is in the child car seat.

**WARNING:** Make sure that there are no twists in the seatbelt.

**WARNING:** You should regularly check that the harness is not showing signs of wear; check in particular the harness points, the seams and the adjustment devices.

**WARNING:** Always remember to check that there are no scraps of food or other remains in either the harness buckle or the central adjuster.

**WARNING:** Always buckle up yourself for your child's example.

**WARNING:** Always check that the seat belt has been fastened properly.

### SUNLIGHT/HOT DAYS

**WARNING:** Do not leave your child in the child car seat while parked in direct sunlight or on a hot day.

**WARNING:** Do not subject the child car seat to prolonged direct sunlight as this may be dangerous for the child (the metal and plastic fitting could be hot) and may cause the fabric to fade. You can reduce this problem by covering the child car seat with a sheet when not in use.

### BACK OF THE SEAT/HEADREST

**WARNING:** Ensure that the child car seat is as close as possible to the backrest of the car seat.

**WARNING: REMOVE** the head rest of the passenger seat being used if it obstructs the proper installation of the child car seat.

**REMEMBER** car seat has been removed.

### SECOND HAND OR DAMAGED CHILD CAR SEATS AND SEATBELTS

**WARNING:** Never buy a second hand child car seat. It may have unseen damage.

**WARNING:** The manufacturer only guarantees this product when the original owner uses it.

**WARNING:** You **MUST** replace the child car seat and your vehicles seatbelts if they becomes badly worn or damaged.

**WARNING:** You **MUST** replace the child car seat if it is involved in an accident it may have unseen damage and may not protect your child as well as they should. At the very least send the child car seat to the manufacturers for inspection, together with the accident report.

Welcome	31
Parts checklist	31
Positioning the seat	32
Four-position seat recline	32
Installing for GROUP 1 (9-18kg)	32
Adjusting the headrest and harness height	35
Placing your child in the seat - GROUP 1 (9-18kg)	35
Converting for GROUPS 2 (15-25kg) + GROUPS 3 (22-36kg)	37
Installing for GROUPS 2 (15-25kg) + GROUPS 3 (22-36kg)	40
Removing the seat cover	41
Replacing the seat cover	42
Replacing the harness	43
Maintenance and cleaning	46

## WELCOME!

Thank you for purchasing the car seat. Please read these instructions carefully before use to ensure safe and satisfactory operation of this product. Your child's safety is your responsibility. If you have a query with this product or require replacement parts, please contact your nearest retail store.

### PARTS CHECKLIST

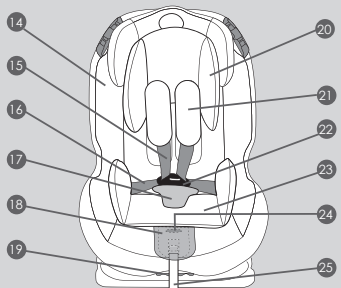
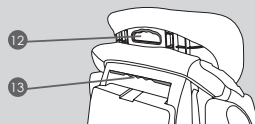
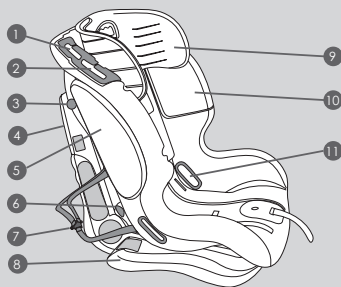

- 1 GROUP 3 Belt guide slot
- 2 GROUP 2 Belt guide slot
- 3 Installation bar
- 4 Rear shell
- 5 Side Protection System (SPS)
- 6 Lap belt hook
- 7 Belt yoke
- 8 Base
- 9 Headrest
- 10 Front shell
- 11 Belt guide hole
- 12 Headrest and harness height adjuster handle
- 13 Carry handle
- 14 Seat cover
- 15 Shoulder strap
- 16 Waist strap
- 17 Buckle pad & crotch strap
- 18 Adjuster button cover
- 19 Recline adjuster handle
- 20 Head cushion
- 21 Harness shoulder pads
- 22 Central buckle
- 23 Booster cushion insert
- 24 Harness adjuster button
- 25 Harness adjuster strap

## POSITIONING THE SEAT

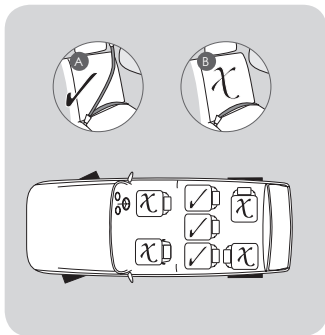

The child car seat can only be used with an automatic 3-point safety belt (A) and NOT with a 2-point lap belt (B).

The child car seat can be secured in a forward-facing position in the rear seats of the vehicle by using the existing seatbelts. However, on some seats, if the installation is not properly secured, we suggest you try another seat in your vehicle.

Although not recommended, the child car seat can be used on a passenger side front seat, so long as there is no active airbag in place.

**WARNING: Never use in a seat with an active airbag.**

## FOUR-POSITION SEAT RECLINE

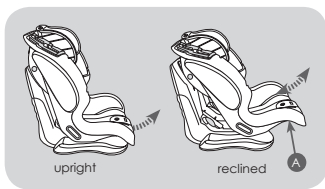

The child car seat can be used in four different seat positions, from seated to a reclined sleeping position. Pull the recline adjuster handle (A) under the front of the shell and pull the shell forwards or backwards, release the handle on your required position when hearing a distinct click.

## INSTALLING FOR GROUP 1 (9-18KG)

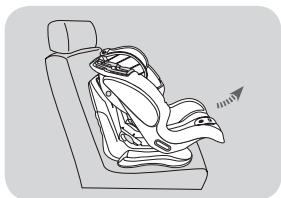

Place the child car seat on a suitable passenger seat. Pull the recline adjuster handle under the front of the shell and adjust the shell to its fully reclined position.



## INSTALLING FOR GROUP 1 (9-18KG)

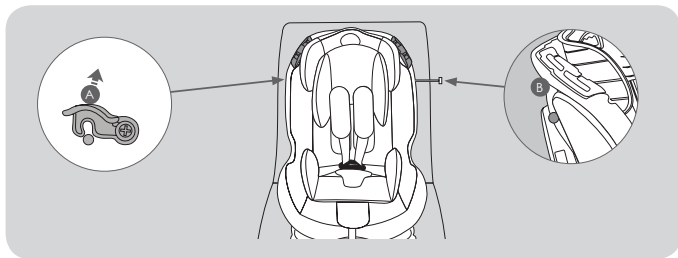

Release catch (A) on the top left hand side of the shell and remove the installation bar (B).

Tilt the seat shell forwards, feed the seatbelt between the seat and the base and plug the buckle in ensuring the seatbelt is not twisted.

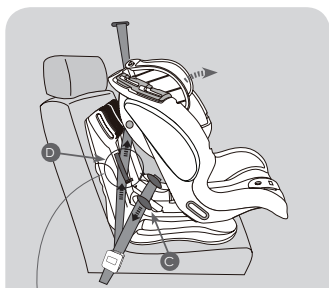

Push the child car seat back into the passenger seat ensuring a good fit.

Thread the horizontal lap belt section under both hooks (C) and remove all the slack by pulling up on the diagonal section of seatbelt. Thread the diagonal section through the lock off device (D) that is nearest to the seatbelt.

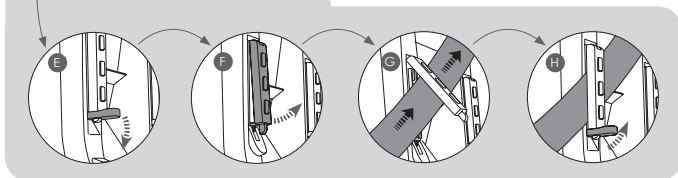

To operate the lock-off device: Pull down on tab (E) to open the locking device. Lift up the latch (F). Pass the seatbelt under the latch and pull the belt tight (G). Close the latch and fasten the tab (H) whilst holding the diagonal section of seatbelt tight.

## INSTALLING FOR GROUP 1 (9-18KG)

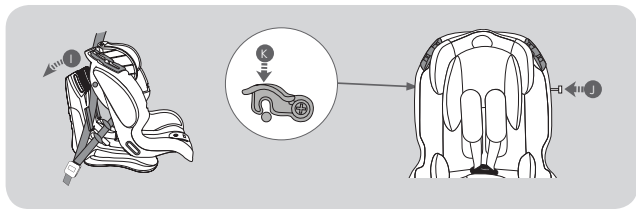

Return the shell to its original position (I) (taking care not to trap the diagonal shoulder belt) and thread the installation bar back through the seat (J). Secure the catch on the top right hand side of the child car seat (K). Pull the installation bar to ensure it is securely locked in place.

**NOTE:** If you are having difficulty replacing the installation bar - first ensure you have not trapped the diagonal seatbelt in the way, then jiggle the installation bar to help work it through the shell.

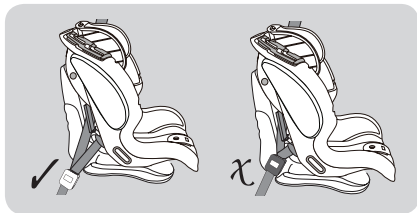

With your child car seat now buckled in, check it is secure by pulling forward from both harness straps, there should be little or no movement. Next check that the vehicle's seatbelt buckle is NOT resting against the child car seat shell. This is called 'buckle crunch' and could cause the child car seat to work loose or the seatbelt to come undone in an accident. If you find you are experiencing 'buckle crunch' then this child car seat is not suitable for your vehicle.

**WARNING:** The child car seat should always be strapped in using the vehicle's seatbelt, whether a child is seated in the child car seat or not.

## ADJUSTING THE HEADREST AND HARNESS HEIGHT

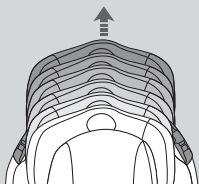

Adjust the headrest by pulling the adjuster handle on the back of the headrest and raising or lowering according to your child's height.

It is necessary to adjust the position of the harness straps according to the height of the shoulder of your child in order to adapt the restraint system to the child's size.

The harness strap slots should be level with your child's shoulders.

## PLACING YOUR CHILD IN THE SEAT - GROUP 1 (9-18KG)

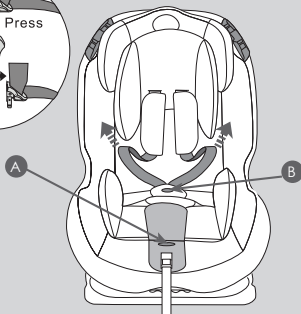
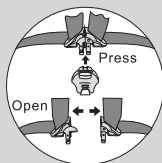

Ensure that you have first installed the child car seat correctly, following the steps under 'Installing for Group 1 (9-18kg)'. Press button (A) and pull forward on the shoulder straps (not the shoulder pads) to loosen the straps.

Press the red 'buckle release' button (B) and unbuckle the harness.

Press the red 'buckle release' button (B) and unbuckle the harness.

**IMPORTANT: DO NOT pull the shoulder pads or the straps above the shoulder pads.**

## PLACING YOUR CHILD IN THE SEAT - GROUP 1 (9-18KG)

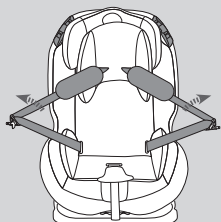

Place the harness straps over the side of the shell, position your child in the child car seat ensuring no toys or other hard objects are in the seat.

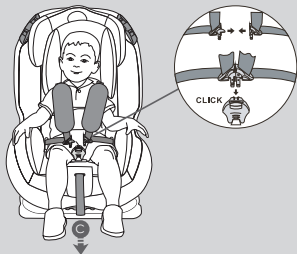

After placing your child in the child car seat, match the two halves of the harness buckles together and insert them into the crotch buckle. Make sure the shoulder straps fit your child snugly by pulling the adjuster belt (C).

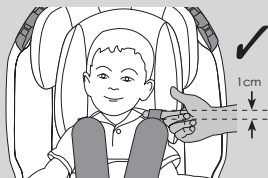

The harness should allow 1 finger-width (1cm) of space at the top of the shoulders. This is the ideal tightness.

**NOTE:** check that the buckle is secured by tugging the shoulder and waist straps.

## CONVERTING FOR GROUPS 2 - 3 (15-36KG)

It is recommended that you use the 5-point harness for as long as possible. Try removing the booster cushion as this could allow you to use the seat in group 1 configuration for longer.

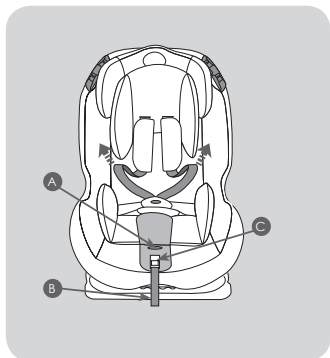

When your child has outgrown the group 1 (9-18kg) configuration and you wish to use the seat for a child in either group 2(15 - 25kg) or group 3 (22-36kg) then you will need to remove the child car seat's integral 5-point harness.

Lift the fabric adjuster cover at the front of the car seat and whilst pressing button (A), pull forwards on the shoulder straps (not the shoulder pads) to completely loosen the harness straps and shorten the adjuster strap (B) as much as possible. Any remaining strap can be rolled up and stored under the red plastic cover (C).

**IMPORTANT: DO NOT pull the shoulder pads.**

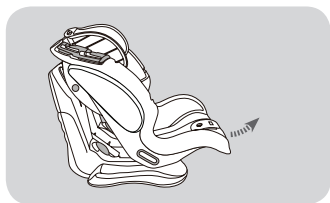

Pull the recline adjuster handle under the front of the shell and whilst holding it, pull the shell forwards to its most reclined position.

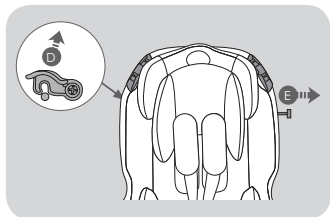

Release catch (D) on the top left hand side of the shell and remove the installation bar (E).

Pull and hold the shell forward.



Unhook the shoulder pad straps from shoulder pad connector (F). Unhook the shoulder harness straps from yoke (G). Pass the shoulder straps through the slots in the back of the shell (H).

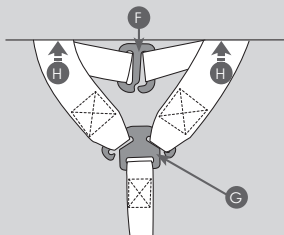

Undo the two Velcro® tabs on each side of the back of the head hugger (I) and remove.

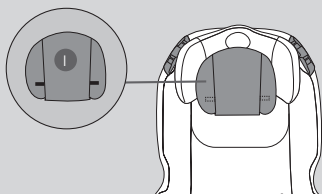

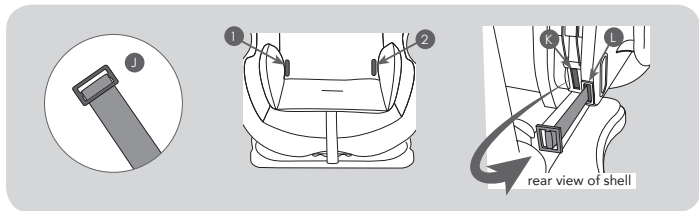

Locate the two metal retainer buckles (J) under the seat cover at points (1) and (2). Pass the metal buckles on the waist harness from the front of the shell, through the inner slots (K) on the back of the shell and back out the outer slots (L), to the front to remove the harness.



Remove the booster cushion insert (M) from the crotch strap.

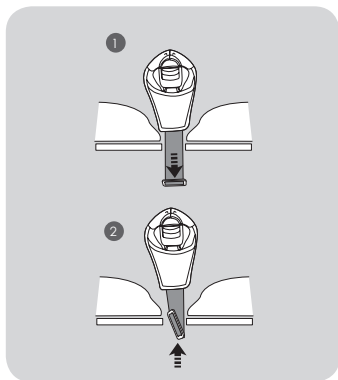

To remove the crotch strap, ensure the child car seat is in a fully reclined position.

1. Push the crotch strap down through the slot.
2. Whilst holding the strap locate the metal retainer buckle underneath the car seat shell, turn the retainer buckle and post through the letter box opening and remove the crotch strap.

## CONVERTING FOR GROUPS 2 - 3 (15-36KG)



Return the shell to its original position and re-insert the installation bar (N) and secure the catch (O).

The child car seat can now be placed into your vehicle.

**WARNING:** The child car seat should always be strapped in using the vehicle's seatbelt, whether a child is seated in the child car seat or not.

## INSTALLING FOR GROUP 2 (15-25KG) - GROUP 3 (22-36KG)



Ensure that you have first removed the child car seat's integral 5-point harness, following the steps under 'Converting to group 2 - 3 (15-36kg)'.  
You can use the booster cushion insert if your child needs it.

You can use the booster cushion insert if your child needs it.

Position your child in the child car seat, adjust the headrest by pulling the headrest and harness height adjustment handle on the back of the headrest and raise or lower according to your child's height.



## INSTALLING FOR GROUP 2 (15-25KG) - GROUP 3 (22-36KG)

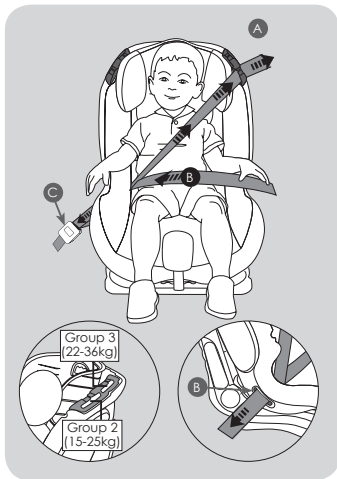

Place the seatbelt shoulder strap through the most suitable belt guide slot (A): Use the lower strap hook for children in group 1 (15 - 25kg). Use the higher strap hook for children in group 2 (22 - 36kg).

Place the lap belt over your child's lap and thread through the belt guide hole (B) on the side nearest the seatbelt buckle (C). Fasten the seatbelt buckle (C) and remove all slack from both the lap and diagonal sections of seatbelt.

**WARNING:** The child car seat should always be strapped in using the vehicle's seatbelt, whether a child is seated in the child car seat or not.

## REMOVING THE SEAT COVER



**WARNING:** The cover is a safety feature. Never use the child car seat without it.

**Remove the harness straps, crotch strap, head pad and seat pad see 'Converting to group 2 - 3 (15-36 kg)' .**

Remove the headrest cover (A) by grasping the elasticated band and pulling the cover off.

## REMOVING THE SEAT COVER

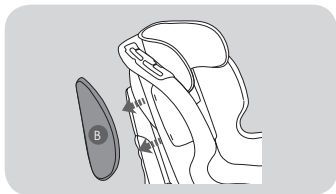

Pull the two (SAP) Side Armour Protection systems (B) in the direction of the arrows to unclip them from the shell and remove their covers.

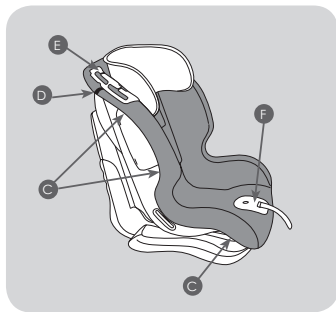

The main cover is held in place by a series of hooks (C) located on the back and underside of the shell. Unhook the cover's elastic from the hooks. Undo the Velcro® tabs (D) on the shoulders of the shell, work the cover from under the strap hooks (E) and from around the plastic adjuster panel (F) and remove the cover.

## REPLACING THE SEAT COVER

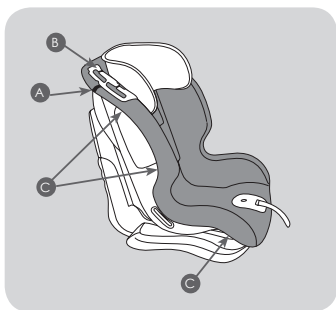

**WARNING:** The cover is a safety feature. Never use the child car seat without it.

Place the main seat cover over the child car seat and stretch the elasticated band around the shell, taking care as you work the cover over and around the plastic parts. Ensure the Velcro® tabs (A) pass under the strap hooks (B).

Once in place secure the cover on the hooks (C) located on the back and underside of the shell.

## REPLACING THE SEAT COVER

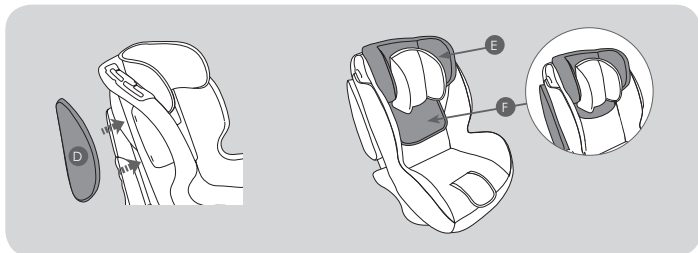

Stretch the side covers over the two (SAP) Side Armour Protection systems (D) and clip them back on to the shell. Once clipped on jiggle them to ensure they are firmly clipped on.

Stretch the headrest cover (E) over the headrest and tuck the lower part of the headrest cover (F) behind the main seat cover.

## REPLACING THE HARNESS

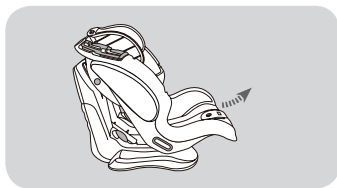

Adjust the shell to its most reclined position.

Pull the recline adjuster handle under the front of the shell and whilst holding it, pull the shell forwards to its most reclined position.

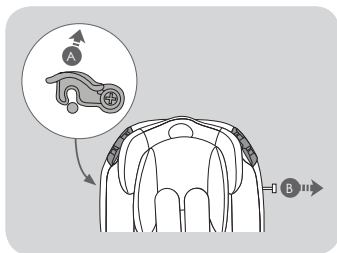

Release catch (A) on the top left hand side of the shell and remove the installation bar (B).

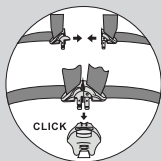

Take the two harness shoulder straps with the buckle clips and crotch strap and match the buckle tongue sections together and insert into the buckle.

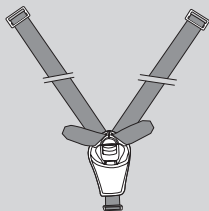

With the buckle connected you will have something similar to the illustration opposite.

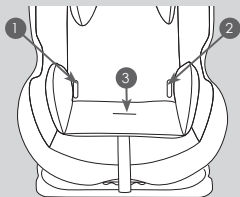

Insert waist strap retainer buckles (C) through the two slots (1) and (2) on the cover and out through the outer slots on the back of the shell then back through the inner slots. Insert crotch strap retainer buckle (D) through slot (3).

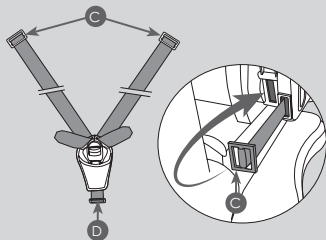

Adjust the headrest so that when you lift up the headrest fabric you are able see the metal bar (E) through the backrest.

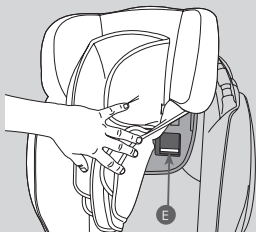

Slide the shoulder pads (F) over the shoulder harness straps (G), ensuring the seams of the shoulder pads are facing outwards.

Push the shoulder pad and harness straps through slots (1 & 2) on the head hugger (H) (if fitted) and the headrest fabric. Lift up the fabric and take the straps through the shell over the metal bar (I).

**ATTENTION:** The shoulder pad and harness straps **MUST** pass over the metal bar, failure to do so will result in an incorrect installation.

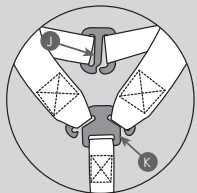
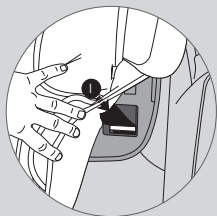
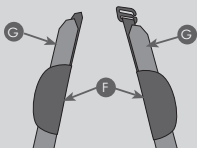

Connect the narrow shoulder pad straps to the shoulder pad connector (J). Connect the wider shoulder harness straps to the yoke (K).

**ATTENTION:** Check that the harness straps are correctly attached to the yoke and ensure the straps are not twisted.

## REPLACING THE HARNESS

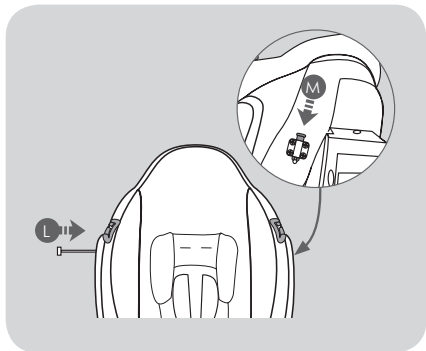

Return the shell to its original position and re-insert the installation bar (L) and secure lock (M).

## MAINTENANCE AND CLEANING

### Storage

- 1) Store this child car seat in a safe place when not in use.
- 2) DO NOT place heavy objects on top of it.
- 3) Always store the child car seat in a dry environment.
- 4) DO NOT store the child car seat near a direct heat source such as a radiator.

### Covers

- 1) The seat cover is easily removable and should be handwashed with a pH neutral soap and cold water.
- 2) Do not press, iron, dry clean, tumble dry or wring the covers.
- 3) Do not use solvents, caustic or abrasive cleaning materials.
- 4) Dry flat, away from direct heat and sunlight.
- 5) If the seat covers need to be replaced only use Bolenn Hug certified parts. They are the only ones that are guaranteed to have been safety tested and designed to fit this seat.

### Plastic/Metal Parts

- 1) Wipe clean using a mild soap and warm water.
- 2) You must not remove, dismantle or alter any part of the seat shell.
- 3) You must not oil or lubricate any part of the seat shell.

### Inspection

- 1) Check your child car seat regularly for wear and tear.
- 2) The child car seat may have a slight rattle when not in use, this is normal. If in any doubt, contact Bolenn Hug immediately.
- 3) Check the adjustable parts of your child seat at intervals of about 6 months to ensure it is still fit correctly for your growing child.

- Esta sillita para coche es un dispositivo de sujeción «universal» para niños.
- Homologada según el reglamento N.º 44/04, es idónea para utilizarla en el interior de vehículos, y es compatible con la mayor parte (salvo excepciones) de los asientos de los coches.
- Se garantiza una compatibilidad total si el fabricante de los vehículos declara que los vehículos son idóneos para alojar dispositivos de sujeción «universales».
- La sillita es un dispositivo de sujeción 'Universal' para niños, según cuanto establece el Reglamento ECE R44/04 para uso general en los vehículos. Es idónea para la mayoría de los asientos utilizados en los vehículos, pero no para todos los asientos.
- Este dispositivo de sujeción está clasificado como «universal», de acuerdo con los criterios de homologación más estrictos, respecto de los modelos anteriores que ya no cumplen las nuevas disposiciones.
- Se puede montar exclusivamente en vehículos equipados con cinturones de seguridad de 3 puntos de anclaje, fijos o con enrolladores, homologados según cuanto establece la norma UN/ECE N.º 16 u otra norma equivalente.
- La sillita de coche puede dejar marcas en la tapicería utilizada para realizar algunos revestimientos de los asientos. El fabricante no puede considerarse responsable por daños o marcas en los asientos del vehículo.
- Las siguientes condiciones de uso pueden comprometer la conformidad y la seguridad del producto:
  - 1) Modificaciones realizadas en la sillita sin la autorización o aprobación del fabricante.
  - 2) En el caso de una instalación o de un uso diferente al indicado en este manual.
- El fabricante no se responsabiliza de los problemas derivados de las modificaciones aportadas al producto sin autorización, ni de usos o montajes que incumplan las especificaciones incluidas en el manual. Conserve el manual para futuras consultas.
- En caso de dudas, póngase en contacto con el fabricante del dispositivo de sujeción o con el vendedor más cercano.

### IMPORTANTE

**Lea atentamente las instrucciones antes de instalar la sillita.**

**ADVERTENCIA: NO** deje nunca al niño sin vigilancia: usted es responsable de la seguridad del niño.

**ADVERTENCIA:** La sillita debe montarse siguiendo las instrucciones facilitadas. Una instalación incorrecta puede comprometer la seguridad del producto y provocar situaciones de peligro.

**ADVERTENCIA:** Es importante instalar correctamente la sillita para coche para garantizar la seguridad de su hijo.

**ADVERTENCIA:** La instalación debe ser llevada a cabo por una persona adulta.

**ADVERTENCIA:** Asegúrese siempre de que las personas que utilicen el producto aunque sea solo de vez en cuando (por ejemplo los abuelos)- hayan leído las instrucciones de uso o hayan recibido las explicaciones sobre el montaje y el uso.

**ADVERTENCIA:** Tenga siempre este manual a disposición, conservándolo junto al producto.

**ADVERTENCIA:** Si tuviera dudas sobre la instalación y el uso correcto de la sillita, póngase en contacto con el fabricante del dispositivo de sujeción para niños.

### ANTES DE EMPEZAR

**ADVERTENCIA:** No instale la sillita para coche en asientos dirigidos hacia la parte trasera del vehículo ni en asientos orientados lateralmente.

**ADVERTENCIA:** Instale la sillita para coche grupo exclusivamente en un asiento orientado en el sentido de la marcha que disponga además de un cinturón de seguridad de 3 puntos de anclaje, homologado según el reglamento ECE R16 o una norma equivalente.

**ADVERTENCIA:** Antes de instalar la sillita, asegúrese de que el asiento esté correctamente bloqueado y de que el respaldo esté regulado en posición vertical.

**ADVERTENCIA:** No use la sillita en casa como si fuera una silla. Se ha diseñado para utilizarla exclusivamente en coches.

**ADVERTENCIA:** Instale el sistema de sujeción para niños en los asientos clasificados con la categoría «universal» en el manual de uso del vehículo.

**ADVERTENCIA:** Asegúrese de que el equipaje u otros objetos que potencialmente puedan producir contusiones o heridas al pasajero de la sillita en caso de impacto, estén bien fijados.

### ¿Qué asiento debe utilizarse para garantizar una mayor protección con la sillita para coche?

#### EL ASIENTO TRASERO CENTRAL

Si el asiento de pasajero trasero central tiene cinturón de 3 puntos de anclaje, es preferible utilizarlo para instalar la sillita respecto de otros asientos ya que la sillita está alojada en la zona central del vehículo.

Si el asiento de pasajero trasero no tiene cinturón de 3 puntos de anclaje, pero dispone de un cinturón de 2 puntos, es preferible utilizar el asiento de pasajero trasero del lateral izquierdo o derecho.

El asiento de pasajero delantero con cinturón de 3 puntos de anclaje puede utilizarse siempre y cuando **NO** tenga **AIRBAG**, o este último esté desactivado.



**PELIGRO GRAVE**

No utilice nunca los asientos que dispongan de airbag (SRS)

Esta misma advertencia es válida para los asientos traseros con AIRBAG\*

\*Consulte al fabricante del vehículo o el manual suministrado con el vehículo, para saber cómo desactivar el airbag. El cuerpo de un niño no puede resistir la fuerza generada por la explosión del airbag.

**CUANDO UTILICE LA SILLITA**

**ADVERTENCIA:** Los elementos rígidos y las piezas de material plástico del dispositivo de sujeción para niños se deben colocar e instalar de manera que, en condiciones de uso normal, no puedan bloquearse bajo asiento móvil o en la puerta del vehículo.

**ADVERTENCIA:** Utilice el dispositivo de bloqueo de la apertura de las puertas desde el interior si el vehículo dispone del mismo. Es muy útil para impedir que el niño abra la puerta.

**ADVERTENCIA:** Durante viajes largos, realice siempre varias paradas, para que el niño pueda relajarse y airearse.

**ADVERTENCIA:** Nunca deje al niño sin vigilancia acomodado en un dispositivo de sujeción.

**ADVERTENCIA:** La sillita para coche solo debe montarse en el asiento del pasajero.

**ADVERTENCIA:** Después del montaje, asegúrese de que la sillita esté bien fijada en el asiento del coche y de que no oscile. Si el cinturón del vehículo se ha aflojado, vuelva a colocar e instalar la sillita.

**ADVERTENCIA:** La sillita para coche siempre debe fijarse en el asiento del vehículo, aunque no se utilice.

**ADVERTENCIA:** No utilice el dispositivo de sujeción para niños sin la funda.

**ADVERTENCIA:** No sustituya la funda con una funda diferente a la aconsejada por el fabricante, ya que influye directamente en el funcionamiento del dispositivo de sujeción.

**ADVERTENCIA:** En caso de emergencia, es importante desenganchar la hebilla rápidamente para dejar libre al niño. La hebilla se caracteriza por disponer de un tipo de apertura fácil y nunca debe taparse. Indique al niño que no debe jugar con la hebilla.

**ADVERTENCIA:** Si no tiene otra opción que instalar la sillita en el asiento trasero al lado de los airbag laterales:

- Consulte al fabricante del vehículo para obtener información sobre los airbag laterales. Podrían comprometer la seguridad del niño mientras está sentado en la sillita.

- Asegúrese de que el niño no se apoye o llegue a la zona que rodea el airbag.

**ADVERTENCIA:** No coloque debajo de la sillita, ni entre ella y el asiento, tejidos

(por ejemplo una toalla o un almohadón), ya que, en caso de accidente, podría influir en la seguridad del producto.

**ADVERTENCIA:** En invierno, no ponga al niño en la sillita con ropa demasiado voluminosa. La ropa demasiado voluminosa puede influir en la regulación incorrecta de los cinturones pectorales de seguridad. Si se produjese un accidente, los cinturones pectorales de seguridad podrían no sujetar al niño correctamente.

**ADVERTENCIA:** La exposición directa a los rayos solares comporta un aumento de la temperatura en el interior de los vehículos. Por lo tanto, se aconseja cubrir la sillita para niños cuando esté vacía, para evitar que los diferentes elementos, especialmente los dispositivos de fijación, se sobrecalienten y provoquen quemaduras al niño.

**ADVERTENCIA:** Los equipajes y otros objetos pesados o puntiagudos se deben inmovilizar dentro del coche. Los objetos que no estén fijados pueden provocar heridas al niño si se produce un accidente.

### CINTURÓN DE SEGURIDAD

**ADVERTENCIA:** No use **NUNCA** puntos de anclaje diferentes de aquellos descritos en las instrucciones y marcados en rojo en el producto.

**ADVERTENCIA:** Asegúrese de que el arnés de la sillita para coche esté correctamente regulado para su hijo.

El arnés debe estar bien ajustado y el espacio entre los cinturones pectorales y el pecho del niño no debe ser superior al grosor de dos dedos.

El cinturón abdominal del arnés debe estar en la posición más baja posible para sujetar de manera adecuada la cadera del niño.

**ADVERTENCIA:** Asegúrese de que todos los pasajeros se pongan los cinturones de seguridad; en caso de accidente, una persona sin cinturón de seguridad podría golpearse contra la sillita debido al impacto.

**ADVERTENCIA:** No use un sistema de paso de cinturones diferente del indicado en el manual.

**ADVERTENCIA:** El niño debe estar bien asegurado cuando se coloque en la sillita, incluso durante viajes cortos.

**ADVERTENCIA:** Compruebe siempre que el cinturón del vehículo esté enganchado correctamente y no esté torcido.

**ADVERTENCIA:** Compruebe periódicamente que el arnés no tenga zonas desgastadas, especialmente en los puntos de fijación, costuras y dispositivos de regulación.

**ADVERTENCIA:** Recuerde siempre controlar que no haya restos de comida o de otro tipo en la hebilla del arnés o en el regulador central.

**ADVERTENCIA:** Sea un ejemplo para su hijo: póngase siempre el cinturón de seguridad.

**ADVERTENCIA:** Compruebe siempre que el cinturón del vehículo esté

enganchado correctamente.

### EXPOSICIÓN A LA LUZ SOLAR / DÍAS DE CALOR

**ADVERTENCIA: NUNCA** deje al niño sentado en la sillita mientras el coche esté aparcado, especialmente si está expuesto a la luz directa del sol o en un día caluroso.

**ADVERTENCIA: NUNCA** deje la sillita del coche bajo el sol durante horas, ya que esto podría ser peligroso para su hijo: las partes de metal y las partes de plástico podrían calentarse.

**El tejido podría descolorarse. Cubra con una tela la sillita si el coche está aparcado al sol.**

### RESPALDO DEL ASIENTO / REPOSACABEZAS

**ADVERTENCIA:** Asegúrese de que la sillita esté colocada contra el respaldo del asiento del vehículo.

**ADVERTENCIA:** Si es posible, DESMONTE el reposacabezas del asiento de pasajero utilizado si molesta para instalar la sillita.

**RECUERDE** volver a montar el reposacabezas en el asiento del pasajero cuando quite la sillita del coche.

### SILLITAS DE SEGUNDA MANO o SILLITAS ESTROPEADAS

**ADVERTENCIA:** No compre **NUNCA** una sillita para el coche de segunda mano. Podría tener daños o roturas por dentro que no se ven.

**IMPORTANTE:** La garantía del fabricante está dirigida exclusivamente al primer usuario del producto y asociada al propietario de la primera compra.

**ADVERTENCIA:** Si la sillita para coche o los cinturones de seguridad del vehículo presentan daños o señales de desgaste por el uso, deben ser sustituidos.

**ADVERTENCIA:** Si la sillita para coche ha sufrido un esfuerzo violento debido a un accidente que pudiera haber provocado una rotura interna imperceptible, o en caso de desgaste, debe ser sustituida.

Bienvenido	53
Componentes	53
Instalación en el asiento	54
Respaldo abatible en 4 posiciones	54
Montaje para el GRUPO 1 (de 9 a 18 kg)	54
Regule la altura de los cinturones pectorales de seguridad (arnés)	57
Coloque al niño en la sillita – GRUPO 1 (de 9 a 18 kg)	57
Transformación para usar el GRUPO 2 (de 15 a 25 kg) y el GRUPO 3 (de 22 a 36 kg)	59
Montaje para el GRUPO 2 (de 15 a 25 kg) y para el GRUPO 3 (de 22 a 36 kg)	62
Quite el revestimiento de la sillita	63
Monte el revestimiento	64
Monte los cinturones pectorales de seguridad	65
Mantenimiento y limpieza	68

Gracias por haber elegido nuestra sillita para coche del Grupo 1-2-3. Para recibir asistencia sobre este producto o solicitar la sustitución de un accesorio, puede dirigirse a nuestro servicio de consumidores. (Encontrará la dirección en la parte posterior de este manual.)

## COMPONENTES

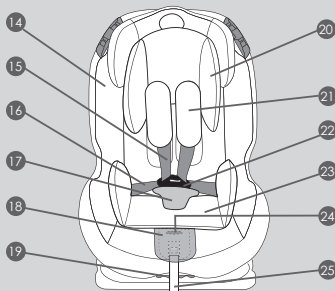
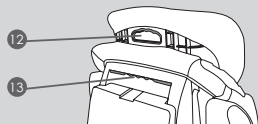
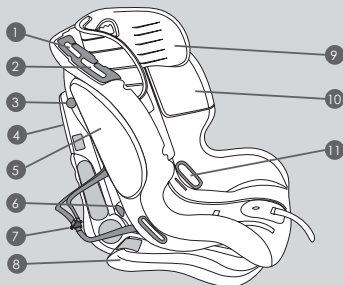

- 1 Guía del cinturón pectoral para el GR 3
- 2 Guía del cinturón pectoral para el GR 2
- 3 Palanca de bloqueo y barra del respaldo
- 4 Bastidor trasero
- 5 Sistema de protección lateral (SPS)
- 6 Guía del cinturón abdominal para el GR 1
- 7 Estribo para tensar el cinturón
- 8 Base
- 9 Reposacabezas
- 10 Bastidor frontal
- 11 Guía del cinturón de los GR 2 y GR 3
- 12 Manija de regulación del reposacabezas
- 13 Asa
- 14 Revestimiento
- 15 Cinturones pectorales de seguridad
- 16 Cinturón abdominal
- 17 Hebilla y acolchado de protección para la zona interior de las piernas
- 18 Tapa del pulsador de regulación
- 19 Manija para reclinar el asiento
- 20 Cojín del reposacabezas
- 21 Acolchado de protección pectoral
- 22 Hebilla
- 23 Reductor
- 24 Pulsador para regular el cinturón pectoral de seguridad
- 25 Correa para regular el cinturón pectoral de seguridad

## INSTALACIÓN EN EL ASIENTO

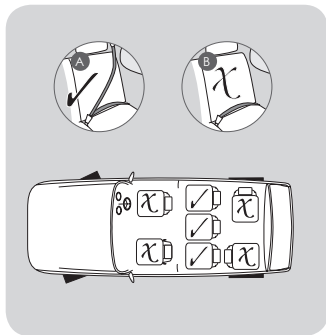

La sillita se puede utilizar solo con cinturones de seguridad de 3 puntos (A) y NO con cinturones de seguridad de 2 puntos (B). La sillita debe instalarse orientada hacia delante en los asientos traseros del vehículo, utilizando los cinturones de 3 puntos del vehículo, para la fijación. Si la sillita no está bien fijada en un asiento de pasajeros, le aconsejamos que pruebe a instalarla en otro asiento del vehículo. Aunque no sea recomendable, la sillita puede instalarse en un asiento de pasajeros delantero sin el AIRBAG o con el AIRBAG desactivado.

**ATENCIÓN: No use nunca un asiento con el AIRBAG activo.**

## RESPALDO ABATIBLE EN 4 POSICIONES

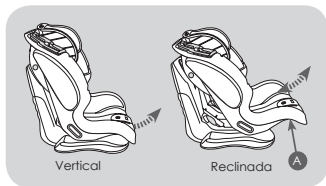

La sillita puede abatirse en 4 posiciones diferentes, desde la posición vertical a la posición más reclinada. Presione la manija de regulación situada debajo de la parte frontal del asiento de la sillita y, manteniéndola presionada, tire o empuje el asiento hacia delante o hacia atrás. Suelte la manija en la posición deseada y asegúrese de que el asiento

esté bloqueado correctamente; notará un "clic" cuando se enganche.

## MONTAJE PARA EL GRUPO 1 (DE 9 A 18 KG)

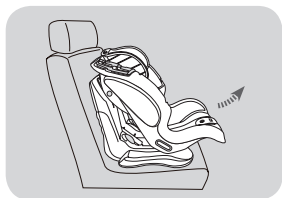

Coloque la sillita en el asiento del pasajero. Regule la sillita en la posición más reclinada. Presione la manija de regulación situada bajo la parte frontal del asiento de la sillita y, manteniéndola presionada, tire hacia arriba el asiento hasta la posición más reclinada. Suelte la manija.

## MONTAJE PARA EL GRUPO 1 (DE 9 A 18 KG)

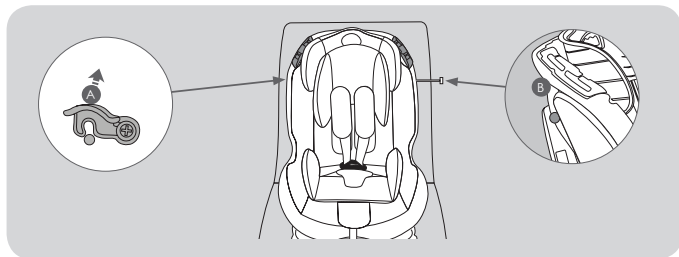

Gire hacia arriba el gancho de bloqueo de la barra del respaldo (A), situado al lado del asiento, y deslice por el lado opuesto la barra de fijación (B) hacia fuera. Recline hacia delante el respaldo de la sillita, pase el cinturón de tres puntos, del vehículo, entre el bastidor de la sillita y la base. Enganche el cinturón de seguridad a la hebilla.

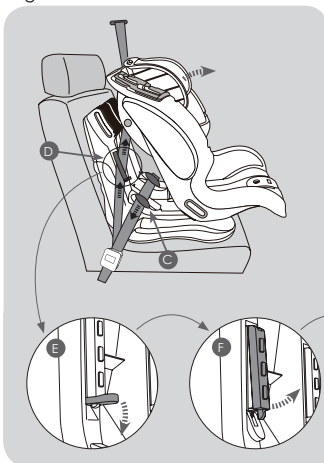

Asegúrese de que el cinturón de seguridad del vehículo no esté torcido y de que esté correctamente enganchado. Empuje el bastidor de la sillita para que se adhiera bien al asiento del pasajero. Pase la parte horizontal, cinturón abdominal, por debajo de los ganchos (C) y tense el cinturón, tirando del cinturón pectoral para reducir la holgura del mismo. Haga pasar el cinturón pectoral, en el dispositivo de bloqueo (D), "clip de bloqueo del cinturón pectoral", por el lado de enganche de la hebilla del vehículo. Para bloquear el cinturón pectoral

con el dispositivo "clip de bloqueo del cinturón pectoral", siga estos pasos: Baje el pulsador (E) y levante el clip de bloqueo (F).

Pase el cinturón pectoral por debajo del clip de bloqueo y tense el cinturón pectoral para eliminar cualquier posible holgura. Baje el clip (G) y levante el pulsador (H).

Para facilitar el cierre, presione el clip de bloqueo y levante el pulsador. Asegúrese de que esté bien bloqueado.

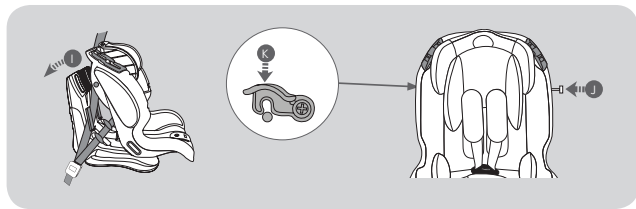

Sitúe el respaldo del asiento en la posición de origen (I). Procure no bloquear el cinturón pectoral. Introduzca completamente la barra de fijación (J) y bloquéela por el lado opuesto, girando hacia abajo el gancho de bloqueo de la barra del respaldo, hasta que note el "clic" que indica que se ha bloqueado (K). Compruebe, tirando de la barra, que ésta no se mueva y que esté bien montada y bloqueada.

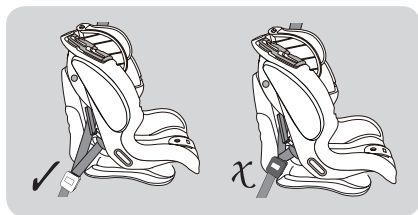

**NOTAS:** Si tiene problemas para introducir la barra, asegúrese antes de que el cinturón pectoral no impida que el respaldo se recline en la posición de origen; después intente mover ligeramente la barra mientras la introduce, para facilitar de esta manera la introducción en el bastidor.

Tras la instalación, controle que la sillita esté bien fijada en el asiento; moviéndola lateralmente, la oscilación lateral debe ser mínima.

Si observa una amplia oscilación, repita el montaje tensando correctamente el cinturón antes de bloquearlo con el clip. Compruebe que, después de la instalación de la sillita, la hebilla de enganche del cinturón NO esté colocada en el bastidor de la sillita. Esta situación se conoce con el nombre "buckle crunch" y podría provocar un bloqueo incorrecto de la sillita en caso de un accidente. Si tras haber instalado la sillita, detecta el problema "buckle crunch", significa que este producto no es idóneo para ser instalado en su vehículo.

**ATENCIÓN:** La sillita siempre se debe fijar en el asiento con el cinturón de seguridad del vehículo, aunque el niño no esté sentado en ella.



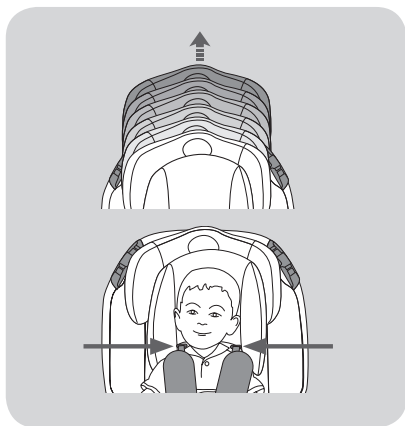

Regule el reposacabezas y el tirando de la manija situada en la parte trasera del reposacabezas. Suba o baje el reposacabezas según la estatura del niño.

Regule la posición del cinturón pectoral según la altura de los hombros del niño; se trata de una operación necesaria para adaptar la sillita para coche al crecimiento del niño.

Asegúrese de que el cinturón pectoral esté bien regulado y situado por encima de los hombros del niño.

### ACOMODE AL NIÑO EN LA SILLITA – GRUPO 1 (DE 9 A 18 KG)

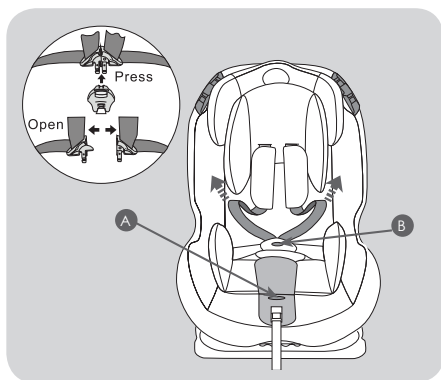

Asegúrese de haber instalado correctamente la sillita siguiendo las indicaciones incluidas en el apartado "Montaje para el GRUPO 1 (de 9 a 18 kg)". Presione el botón (A) y tire del cinturón (cinturón pectoral) asíéndolo por la parte inferior, por debajo de los acolchados de las protecciones pectorales para aflojarlas. Presione el pulsador (B) y desenganche los cinturones.

**IMPORTANTE:** No tire del cinturón pectoral asiendo los acolchados de protección pectoral.

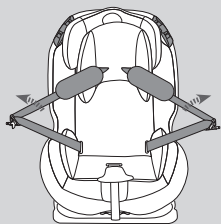

Coloque los cinturones situados al lado de la sillita; acomode al niño en la sillita para coche y asegúrese de que no se hayan dejado juguetes u otros objetos rígidos en la sillita.

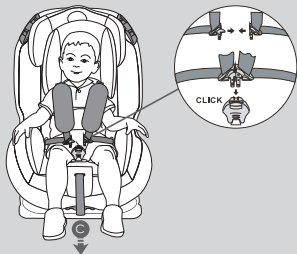

Acople los dos conectores de la hebilla e introdúzcalos en la hebilla central. Un clic le indicará el enganche correcto. Tire de la correa de regulación del cinturón pectoral (C) para tensar correctamente el cinturón de su hijo.

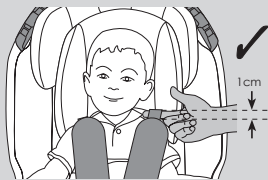

La regulación ideal del arnés es la que permite introducir un dedo (1 cm) por la parte superior, justo por encima del hombro.

**NOTA:** Controle que la hebilla esté correctamente enganchada tirando del cinturón pectoral y del cinturón abdominal.

Se aconseja usar el cinturón de 5 puntos durante el mayor tiempo posible. Quite el reductor y el cojín del reposacabezas para utilizar la sillita con la configuración del GRUPO 1 durante más tiempo. Cuando el niño, al crecer, supera la configuración de uso del GRUPO 1 (de 9 a 18 kg), la sillita para coche se debe transformar para usarla en el GRUPO 2 (de 15 a 25 kg) o para el GRUPO

3 (de 22 a 36 kg).

Con esta configuración, es necesario quitar el cinturón de 5 puntos (arnés) de la sillita para coche.

Levante el revestimiento que cubre el pulsador de regulación, en la parte delantera de la sillita. Presione el botón (A) y tire del cinturón (cinturón pectoral) sujetándolo por la parte inferior, justo por debajo de los acolchados de las protecciones pectorales, para aflojar completamente e introducir lo máximo posible la correa de tensado (B). La correa sobrante puede enrollarse e introducirse en el compartimento cerrado de la tapa de plástico de color rojo (C).



**IMPORTANTE: No tire del cinturón sujetando los acolchados de protección pectoral.**

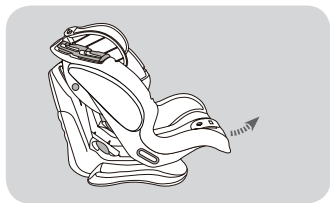

Regule el asiento en la posición más reclinada. Presione la manija de regulación situada debajo de la parte frontal del asiento de la sillita y, manteniéndola presionada, tire del asiento hacia arriba hasta la posición más reclinada. Suelte la manija

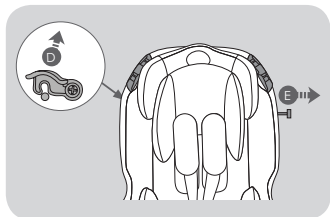

Gire hacia arriba el gancho de bloqueo de la barra del respaldo (D) situada al lado del asiento y deslice por el lado opuesto la barra de fijación (E) hacia fuera.

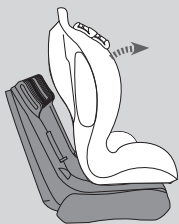

Recline hacia delante el respaldo de la sillita.

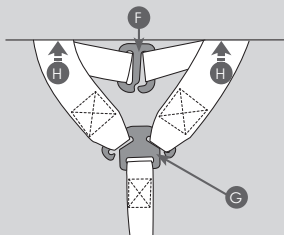

Desenganche las correas del arnés por la parte trasera del respaldo, soltando las correas de las protecciones pectorales del gancho (F) y soltando los dos cinturones pectorales del estribo de tensado del cinturón (G). Pase el cinturón a través de las ranuras presentes en la parte trasera del bastidor (H).

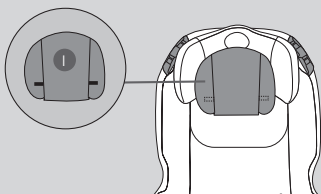

Quite el reposacabezas, desenganchando las dos lengüetas Velcro® por cada lado de la parte trasera del reposacabezas (I).

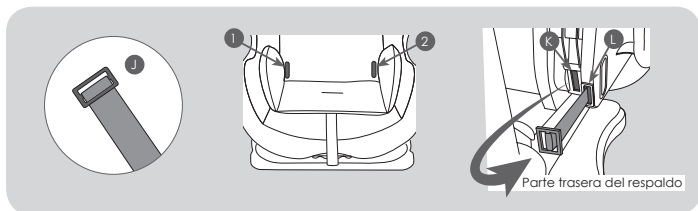

Localice los dos anillos de bloqueo de metal (J) colocados debajo del revestimiento, en los puntos (1) y (2). Pase el anillo de metal de bloqueo del cinturón abdominal, a través de las ranuras internas (K) hacia la parte trasera del respaldo y las ranuras externas (L) hacia la parte delantera para quitar el arnés.



Quite el reductor (M) deslizándolo por la correa entre las piernas.

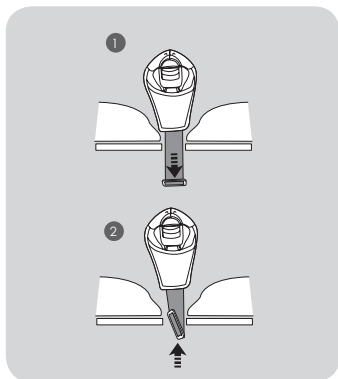

Para quitar la correa de la entrepierna, regulela sillita en la posición más reclinada.

1. Empuje la correa de la entrepierna por el lado del asiento, hacia abajo, a través de la ranura.

2. Localice por el lado inferior el anillo de bloqueo y, girándolo, páselo por la ranura, mientras que, por el lado del asiento, debe tirar del cinturón de entrepierna hacia arriba.

## TRANSFORMACIÓN PARA USAR LOS GRUPOS 2 Y 3 (DE 15 A 36 KG)



Ponga el respaldo del asiento en la posición de origen.

Introduzca completamente la barra de fijación (N) y bloquéela por el lado opuesto girando hacia abajo el gancho de bloqueo de la barra del respaldo, hasta que oiga el "clic" que indica el bloqueo (O). Compruebe, tirando de la barra, que ésta no se desplace y que esté montada y bloqueada correctamente. La sillita para coche se puede instalar en el vehículo.

**ATENCIÓN:** La sillita para coche siempre se debe fijar en el asiento del vehículo con el cinturón de seguridad de 3 puntos, aunque el niño no esté sentado en la sillita.

## MONTAJE PARA EL GRUPO 2 ( DE 15 A 25 KG) Y PARA EL GRUPO 3 (DE 22 A 36 KG)



Asegúrese de haber quitado de la sillita el cinturón de 5 puntos (arnés), la hebilla central, siguiendo las indicaciones del apartado "Transformación para uso como GRUPO 2 y 3 (de 15 a 36 kg)". Si fuese necesario para su hijo, puede utilizar el reductor. Acomode al niño en la sillita.

Regule el reposacabezas, tirando del asa situada en la parte trasera del mismo. Suba o baje el reposacabezas según la estatura del niño.

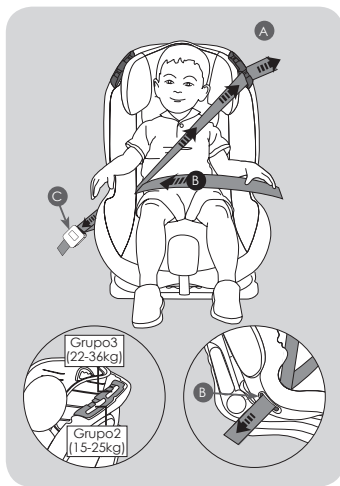

Asegure al niño utilizando el cinturón de 3 puntos del vehículo, pasando el cinturón pectoral por la guía (A) en la posición más baja para el uso con niños del GRUPO 2 (de 15 a 25 kg), por la guía (A) en la posición más alta para el uso con niños del GRUPO 3 (de 22 a 36 kg). Pase el cinturón de seguridad por encima del niño y acople el conector de la hebilla a la guía del cinturón (B) en el lado situado cerca de la hebilla de enganche del cinturón (C). Después de haber enganchado el cinturón de seguridad a la hebilla (C), tense el cinturón tirando primero del cinturón abdominal y después del cinturón pectoral, para eliminar la holgura del cinturón.

**ATENCIÓN:** La sillita para coche debe estar siempre fijada en el asiento con el cinturón de seguridad de 3 puntos, aunque el niño no esté sentado en la sillita para coches.

### QUITE EL REVESTIMIENTO DE LA SILLITA



El revestimiento influye directamente en el funcionamiento del dispositivo de sujeción por lo que se refiere a la seguridad. Nunca utilice la sillita para coche sin el revestimiento.

Si todavía no lo ha hecho, quite el cinturón de 5 puntos, la correa de entrepierna, el cojín del reposacabezas y el reductor, y consulte el apartado "Transformación para utilizar los GRUPOS 2 y 3 (de 15 a 36 kg)". Quite el revestimiento del reposacabezas (A), sujete la banda elástica del revestimiento y tire para quitarlo.

## QUITE EL REVESTIMIENTO DE LA SILLITA

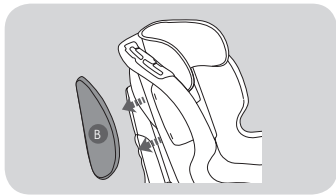

Quite los cojines de protección lateral (B), tirando de ellos en la dirección indicada por las flechas para desengancharlos del bastidor, y después quite el revestimiento de las protecciones. El revestimiento está bloqueado en el bastidor por una serie de ganchos (C) situados en la parte trasera inferior del bastidor.

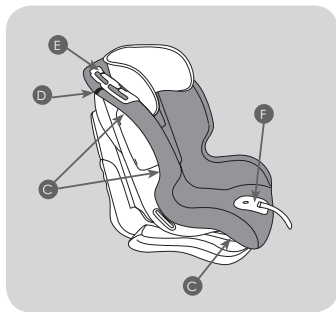

Desenganche los ganchos de la cubierta para quitar el revestimiento. Desenganche el velcro® (D).

Para quitar el revestimiento de las guías del cinturón (E), tire ligeramente del tejido por debajo del gancho y suéltelo. Para quitar el tejido de la protección de plástico (F), tire ligeramente del tejido por debajo de la protección de plástico y suéltelo.

## MONTE EL REVESTIMIENTO

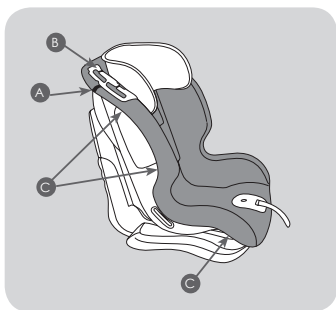

El revestimiento influye directamente en el funcionamiento del dispositivo de sujeción por lo que se refiere a la seguridad. Nunca utilice la sillita para coche sin el revestimiento. Vuelva a colocar el revestimiento en el bastidor de la sillita, tire de la parte elástica para que se adhiera correctamente el revestimiento al bastidor, alrededor de las guías del cinturón (B) en la parte superior de la sillita.

Enganche las cintas con velcro® (A) en la parte superior del bastidor. Fije los ganchos (C) en la parte trasera e inferior del bastidor.



## MONTE EL REVESTIMIENTO

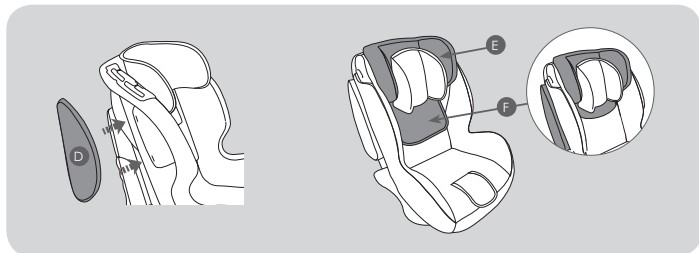

Acople el revestimiento al cojín de protección lateral (D), y siguiendo las direcciones de las flechas de la figura, enganche el cojín al bastidor. Asegúrese del enganche correcto. Repita la operación con el segundo cojín de protección lateral. Vuelva a poner el revestimiento (E) en el reposacabezas, introduzca la parte inferior del revestimiento (F) por detrás del revestimiento principal de la sillita.

## MONTE LOS CINTURONES

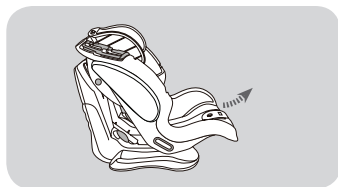

Regule el asiento en la posición más reclinada.

Presione la manija de regulación situada debajo de la parte frontal del asiento de la sillita y, manteniéndola presionada, tire del asiento elevándolo hasta la posición más reclinada.

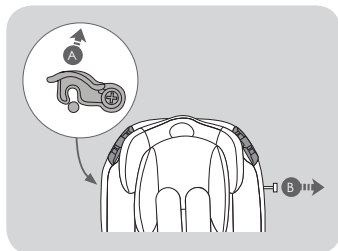

Suelte la manija.

Gire hacia arriba el gancho de bloqueo de la barra del respaldo (A) en el lado del asiento y deslice, por el lado opuesto, la barra de fijación (B) hacia fuera.

Recline hacia delante el respaldo de la sillita, para facilitar el acceso a la parte trasera del respaldo.

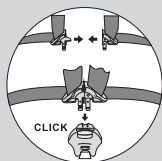

Coja los cinturones de 5 puntos (arnés), acople los dos conectores e introdúzcalos en la hebilla central.

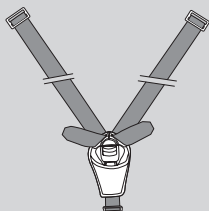

Después de haber enganchado la hebilla, tendrá un arnés parecido al dibujo presentado en el figura.

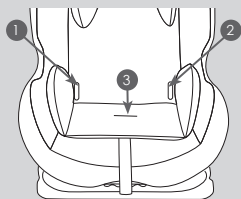

Introduzca los anillos metálicos (C) de la parte abdominal del cinturón en las guías (1) y (2) del revestimiento y a través de las ranuras externas en el bastidor. Introduzca por la parte trasera del bastidor, los anillos metálicos (C) a través de las ranuras internas.

Asegúrese de la correcta introducción aplicación y bloqueo.

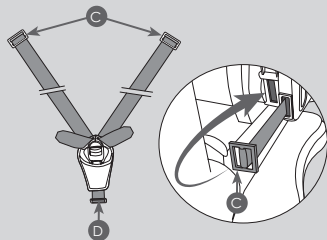

Introduzca el anillo metálico del cinturón de entrepierna, a través de la guía del cojín, del revestimiento y a través de la ranura del bastidor (3). Asegúrese de que está bien colocado y bloqueado.

Regule el reposacabezas de tal manera que, quitando el revestimiento, pueda verse la barra de metal (E) en el respaldo.

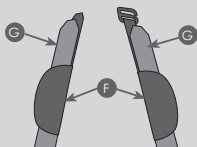
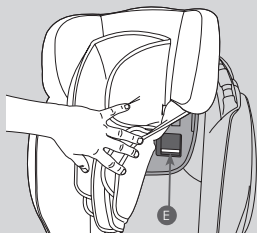

Desplace el acolchado de las protecciones pectorales (F) del cinturón (G), asegúrese de que las costuras de los acolchados estén orientadas hacia fuera. Introduzca las correas de las protecciones pectorales y el cinturón pectoral en las correspondientes ranuras (1) y (2). Levante el revestimiento del reposacabezas e introduzca las correas de las protecciones y las correas del cinturón pectoral en la ranura (1)

**IMPORTANTE:** la correa de la protección pectoral y el cinturón pectoral deben pasar por encima de la barra de metal.

Si está mal montada, la instalación no es correcta.

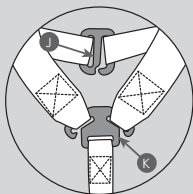
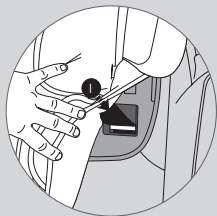

Compruebe que ninguna correa esté torcida; vuelva a conectar entre ellas las correas de los acolchados de las protecciones pectorales con el gancho (J) y pase los cinturones pectorales por el estribo metálico para tensar el cinturón (K).

**IMPORTANTE:** Asegúrese de que esté bien montado, compruebe que ninguna correa esté torcida.

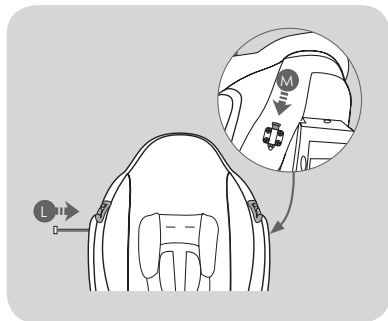

Ponga el respaldo del asiento en la posición de origen. Introduzca completamente la barra de fijación (L) y bloquéela por el lado opuesto girando hacia abajo el gancho (M) de bloqueo de la barra del respaldo, hasta que oiga el "clic" que indica que se ha bloqueado correctamente.

Compruebe, tirando de la barra, que ésta no pueda salirse y que esté correctamente montada y bloqueada.

## MANTENIMIENTO Y LIMPIEZA

### Almacenamiento

1. Conserve el producto en un lugar seguro cuando no lo utilice.
2. No coloque objetos pesados sobre la sillita.
3. Guarde la sillita en un lugar seco.
4. No deje la sillita cerca de fuentes de calor directas como una estufa eléctrica.

### Revestimiento

1. El revestimiento se quita fácilmente y debe lavarse a mano con detergente delicado.
2. No planche el revestimiento ni lo seque con máquinas secadoras.
3. No use detergentes agresivos, abrasivos o disolventes.
4. Deje secar el revestimiento lejos de fuentes de calor o de la luz directa del sol.
5. Si debe sustituir el revestimiento, utilice solo el revestimiento suministrado por el fabricante. El revestimiento influye directamente en el funcionamiento del dispositivo de retención.

### Partes de plástico y metálicas

1. Límpielas utilizando un jabón delicado y agua tibia.
2. No quite, desmonte ni modifique las partes del bastidor.
3. No lubrique los componentes del bastidor.

### Inspección

1. Controle con regularidad la sillita y compruebe que no haya partes gastadas por el uso.
2. Controle los dispositivos de regulación y bloqueo con una periodicidad de 6 meses aproximadamente y asegúrese de que la sillita esté bien regulada para la edad del niño.

- Esta cadeira para automóvel é um dispositivo de retenção “universal” para crianças. Homologado em conformidade com o regulamento N°44/04, é adequado para a utilização no interior de veículos e é compatível com a maior parte (salvo exceções) dos bancos dos automóveis.
- É garantida a compatibilidade total se o fabricante dos veículos declarar que os veículos são adequados para receber dispositivos de retenção “universais”.
- A cadeira é um dispositivo de retenção “Universal” de crianças, em conformidade com o Regulamento ECE R44/04 para uso geral nos veículos. É adequado para a maior parte dos bancos utilizadas nos veículos, mas não para todos os bancos.
- Este dispositivo de retenção é classificado como “universal”, em conformidade com os critérios de homologação mais rígidos em relação aos modelos anteriores que não correspondem às novas disposições.
- Pode ser montado exclusivamente em veículos equipados com cintos de segurança com 3 pontos de fixação, fixos ou com envolvedores, homologados de acordo com a norma UN/ECE n° 16 ou outra equivalente.
- A cadeira para automóvel pode marcar o estofado utilizado em um certo tipo de revestimentos dos bancos. O fabricante não pode ser considerado responsável por danos ou marcas causadas aos bancos do veículo.
- As seguintes condições de utilização podem tornar o produto não em conformidade e não seguro:
  - 1) Modificações feitas à cadeira, não autorizadas ou aprovadas pelo fabricante.
  - 2) Em caso de instalação ou utilização diferente do que as indicações do presente manual.
- O fabricante não assume qualquer responsabilidade por problemas causados por modificações no produto não autorizadas ou utilização e montagem não em conformidade com o indicado no presente manual. Conservar o manual para futuras consultas.
- Em caso de dúvida, contactar o fabricante do dispositivo de retenção ou o revendedor mais próximo.

### IMPORTANTE

**Ler atentamente antes de prosseguir com a instalação da cadeira.**

**ADVERTÊNCIA: NUNCA** deixar a criança sem vigilância - a segurança da sua criança é sua responsabilidade

**ADVERTÊNCIA:** A cadeira deve ser montada de acordo com as instruções fornecidas. Uma instalação errada pode tornar o produto perigoso e inseguro.

**ADVERTÊNCIA:** É importante instalar corretamente a cadeira para automóvel de modo a garantir a segurança da criança.

**ADVERTÊNCIA:** A instalação deve ser realizada por um adulto.

**ADVERTÊNCIA:** Assegurar-se sempre que as pessoas que utilizam o produto,

mesmo ocasionalmente (como por exemplo os avós), tenham lido as instruções de utilização ou que a elas tenha sido explicado a montagem e a utilização corretas do produto, por uma pessoa que tenha lido as instruções.

**ADVERTÊNCIA:** manter sempre este manual à disposição, conservando-o junto ao produto.

**ADVERTÊNCIA:** Em caso de dúvida acerca da instalação e correta utilização da cadeira, contactar o fabricante do dispositivo de retenção para crianças.

### ANTES DE COMEÇAR

**ADVERTÊNCIA:** Não instalar a cadeira para automóvel em bancos virados para a parte traseira do veículo ou bancos orientados lateralmente.

**ADVERTÊNCIA:** Instalar a cadeira para automóvel em um banco orientado para o sentido de marcha e equipado com um cinto de segurança com 3 pontos de fixação, homologado conforme o regulamento ECE R16 ou norma equivalente.

**ADVERTÊNCIA:** Antes de instalar a cadeira, certificar-se que o banco esteja corretamente bloqueado e que o encosto esteja regulado na posição vertical.

**ADVERTÊNCIA:** Não utilizar a cadeira em casa. Esta foi projetada para ser utilizada no automóvel.

**ADVERTÊNCIA:** Instalar o sistema de retenção para crianças em bancos classificados na categoria "universal" no manual de utilização do veículo.

**ADVERTÊNCIA:** Certificar-se que as bagagens ou outros objetos potencialmente capazes de causar contusões ou feridas ao ocupante da cadeira em caso de colisão estejam bem fixos.

### Que banco utilizar para garantir uma maior proteção com a cadeira para automóvel?

#### O BANCO TRASEIRO CENTRAL

Se o banco de passageiros traseiro central estiver equipado com cintos de segurança com 3 pontos de fixação é preferível utilizá-lo para a instalação da cadeira em relação aos outros bancos porque a cadeira está na zona central do veículo a cadeira está na zona central do veículo.

Se o banco de passageiros traseiro central não estiver equipado com cinto de segurança com 3 pontos de fixação (mas estiver equipada com cintos de segurança com 2 pontos) é preferível utilizar o banco de passageiros traseiro do lado esquerdo ou direito.

O banco de passageiros dianteiro com cinto de segurança com 3 pontos de fixação pode ser utilizado, desde que **NÃO** possua **AIRBAG** ou se o **AIRBAG** estiver desativado.

## PERIGO GRAVE

Nunca utilizar os bancos equipados com airbag (SRS)  
Isto também é válido para bancos de passageiros traseiros equipados com AIRBAG\*

\*Consultar o produtor do veículo ou o manual fornecido com o veículo para obter informações sobre como desativar o airbag. O corpo da criança não é capaz de resistir à força exercitada sobre o mesmo em caso de acionamento do airbag.

## QUANDO UTILIZAR A CADEIRA

**ADVERTÊNCIA:** Os elementos rígidos e as peças em material plástico do dispositivo de retenção para crianças devem ser posicionados e instalados de modo tal que, nas condições de normal utilização, não possam bloquear-se sob um banco móvel ou na porta do veículo.

**ADVERTÊNCIA:** Se fornecido com o veículo, utilizar o dispositivo de bloqueio de abertura de portas a partir do interior. Isto para impedir a criança de abrir a porta.

**ADVERTÊNCIA:** Fazer uma breve pausa durante uma longa viagem, de modo que a criança possa relaxar-se e apanhar um pouco de ar.

**ADVERTÊNCIA:** Nunca deixar uma criança sem vigilância em um dispositivo de retenção para crianças.

**ADVERTÊNCIA:** A cadeira para automóvel deve ser montada apenas no banco do passageiro.

**ADVERTÊNCIA:** Após a montagem certificar-se que a cadeira esteja bem fixa ao banco e que não oscile. Se o cinto de segurança estiver frouxo, voltar a posicionar e instalar novamente a cadeira.

**ADVERTÊNCIA:** A cadeira para automóvel deve estar sempre fixada ao banco, mesmo se não estiver a ser utilizada.

**ADVERTÊNCIA:** Não utilizar o dispositivo de retenção para crianças sem o forro.

**ADVERTÊNCIA:** Não substituir o forro por um forro diferente daquele aconselhado pelo fabricante, já que tem um impacto direto no funcionamento do dispositivo de retenção.

**ADVERTÊNCIA:** Em caso de emergência é abrir o fecho rapidamente para libertar a criança. O fecho é por isso de fácil abertura e não deve estar coberto. Ensinar a criança a não brincar com o fecho.

**ADVERTÊNCIA:** Se não houver outra opção a não ser a instalação da cadeira no banco traseiro junto aos airbags laterais:

- Consultar o fabricante do veículo para mais detalhes sobre os airbags laterais. Poderão ser seguros para a criança sentada na cadeira.

- Certificar-se que a criança não se apoie ou chegue à zona junto aos airbags.
- ADVERTÊNCIA:** Não colocar tecidos (por exemplo: uma toalha ou uma almofada) debaixo da cadeira, entre o banco e a cadeira, pois em caso de acidente poderão influenciar a segurança do produto.
- ADVERTÊNCIA:** Durante o inverno prestar atenção a não posicionar a criança na cadeira usando roupas demasiado volumosas. Roupas demasiado volumosas podem causar uma incorreta regulação dos arneses. Em caso de acidente, a criança poderá não ser devidamente segurada pelos arneses.
- ADVERTÊNCIA:** A exposição direta aos raios solares implica um aumento de temperatura no interior dos veículos. É portanto aconselhável cobrir a cadeira para crianças quando não está a ser utilizada de modo a evitar que os vários elementos, em especial os dispositivos de fixação, possam esquentar-se e causar queimaduras à criança.
- ADVERTÊNCIA:** As bagagens e outros objetos pesados ou afiados devem ser imobilizados no interior do automóvel. Os objetos não fixados podem provocar feridas à criança em caso de acidente.

### CINTO DE SEGURANÇA

- ADVERTÊNCIA:** NUNCA utilizar pontos de fixação diferentes daquelas descritos nas instruções e assinalados a vermelho no produto.
- ADVERTÊNCIA:** Assegurar-se que o arnês da cadeira para automóvel esteja corretamente regulado para a sua criança. O arnês deve estar suficientemente apertado, o espaço entre os arneses e o peito da criança não deve superar a espessura de dois dedos.
- A correia abdominal do arnês deve estar na posição mais baixa possível para segurar adequadamente a bacia da criança.
- ADVERTÊNCIA:** Assegurar-se que todos os passageiros usem os cintos de segurança pois em caso de acidente uma pessoa sem cinto de segurança, devido ao impacto, poderá chocar contra a cadeira.
- ADVERTÊNCIA:** Não utilizar um sistema de passagem dos cintos de segurança diferente daquele indicado no manual.
- ADVERTÊNCIA:** A criança deve estar sempre segura quando colocada na cadeira, mesmo para viagens breves.
- ADVERTÊNCIA:** Verificar sempre que o cinto de segurança do veículo esteja fixado corretamente e não torcido.
- ADVERTÊNCIA:** Verificar periodicamente que o arnês não apresente vestígios de desgaste, em especial nos pontos de fixação, costuras e dispositivos de regulação.
- ADVERTÊNCIA:** Recordar-se sempre de controlar que não existam vestígios de comida ou de qualquer outro tipo no fecho do arnês ou no regulador central.
- ADVERTÊNCIA:** Seja um exemplo para o seu filho: use sempre o cinto de segurança.



**ADVERTÊNCIA:** Verificar sempre que o cinto do veículo esteja fixado corretamente.

### EXPOSIÇÃO À LUZ SOLAR / DIAS QUENTES

**ADVERTÊNCIA:** **NUNCA** deixar a criança na cadeira enquanto o carro está estacionado, em especial se exposta à luz direta do sol ou em um dia quente.

**ADVERTÊNCIA:** **NUNCA** deixar a cadeira exposta ao sol por diversas horas, já que poderá ser perigoso para a criança porque as partes em metal e em plástico poderão esquentar-se. O tecido poderá desbotar-se. Cobrir a cadeira com uma tela se o automóvel estiver estacionado ao sol.

### ENCOSTO DO BANCO / APOIO DE CABEÇA

**ADVERTÊNCIA:** Certificar-se que a cadeira esteja posicionada contra o encosto do banco.

**ADVERTÊNCIA:** **REMOVER** se possível o apoio para a cabeça do banco do passageiro utilizado se impedir a correta instalação da cadeira.

**RECORDAR-SE** de voltar a montar o apoio para a cabeça no banco do passageiro quando remover a cadeira do automóvel.

### CADEIRAS EM SEGUNDA MÃO ou CADEIRAS DANIFICADAS

**ADVERTÊNCIA:** **NUNCA** comprar uma cadeira para automóvel em segunda mão. Poderá ter danos ou roturas internas não visíveis a olho nu.

**IMPORTANTE:** A garantia do fabricante é exclusivamente para a primeira utilização do produto e está ligada ao proprietário da primeira compra.

**ADVERTÊNCIA:** É necessário substituir a cadeira para automóvel e os cintos de segurança do veículo se danificados ou desgastados pela utilização.

**ADVERTÊNCIA:** É necessário substituir a cadeira para automóvel caso tenha sofrido uma tensão violenta, em caso de acidente, que poderá ter provocado um rotura interna não visível a olho nu ou em caso de desgaste.

Bem-vindo	75
Componentes	75
Instalação no banco	76
Encosto reclinável em 4 posições	76
Montagem para o GRUPO 1 (de 9 a 18 kg)	76
Regular a altura dos arneses	79
Colocar a criança na cadeira - GRUPO 1 (de 9 a 18 kg)	79
Transformação para utilização GRUPO 2 (de 15 a 25kg) e GRUPO 3	81
(de 22 a 36 kg)	
Montagem para o GRUPO 2 ( de 15 a 25 kg) e GRUPO 3	84
(de 22 a 36 kg)	
Remover o revestimento da cadeira	85
Montar o revestimento	86
Montar os arneses	87
Manutenção e limpeza	90

Obrigado por ter comprado a nossa cadeira para automóvel do Grupo 1-2-3. Para receber a assistência neste produto ou pedir a substituição de um acessório, é possível dirigir-se ao nosso serviço de consumidores (endereço na parte de trás do presente manual).

COMPONENTES

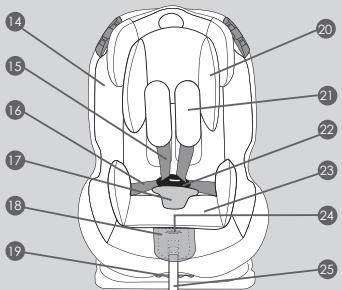
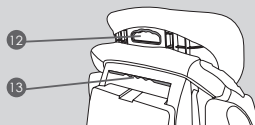
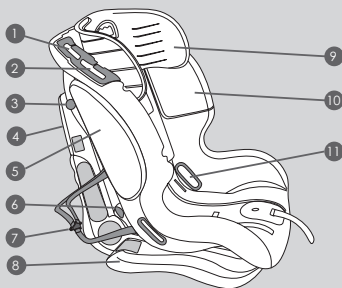

- 1 Guia cinto peitoral para GR 3
- 2 Guia cinto peitoral para GR 2
- 3 Alavanca de bloqueio e barra de encosto
- 4 Armação posterior
- 5 Sistema de proteção lateral (SPS)
- 6 Passante guia cinto abdominal para GR 1
- 7 Suporte tensor de cinto
- 8 Base
- 9 Base Apoio de cabeça
- 10 Armação frontal
- 11 Passante cinto GR2 e GR3
- 12 Manipulo de regulação do apoio de cabeça
- 13 Manipulo
- 14 Revestimento
- 15 Arneses
- 16 Cinto abdominal
- 17 Fecho e estofo de proteção inguinal
- 18 Cobertura do botão de regulação
- 19 Manipulo para reclinar o banco
- 20 Almofada apoio de cabeça
- 21 Estofo de proteção peitoral
- 22 Fecho
- 23 Redutor
- 24 Botão de regulação de arneses
- 25 Correia de regulação de arneses

## INSTALAÇÃO NO BANCO

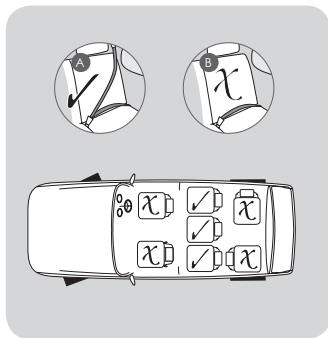

O banco pode ser utilizado apenas com cintos de segurança com 3 pontos (A) e NÃO com cintos de segurança com 2 pontos (B). A cadeira deve estar instalada na posição de marcha para a frente nos bancos traseiros do veículo, utilizando os

cintos de segurança de 3 pontos fornecidos com o veículo, para a fixação. Se a cadeira não estiver bem fixa num dos bancos de passageiros, aconselhamos que tente instalá-la em um outro banco do veículo. Mesmo se não aconselhado, é possível instalar a cadeira em um banco de passageiro dianteiro sem AIRBAG ou com AIRBAG

desativado.

**ATENÇÃO: Nunca utilizar um banco com AIRBAG ativo.**

## ENCOSTO RECLINÁVEL EM 4 POSIÇÕES

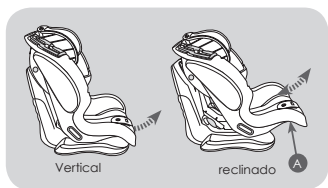

A cadeira pode ser reclinada em 4 posições diferentes, da posição vertical à posição mais deitada.

Pressionar o manípulo de regulação debaixo da parte frontal do assento da cadeira e, mantendo-o pressionado, puxar ou empurrar o assento para a frente ou para atrás.

Soltar o manípulo na posição e certificar-se do correto bloqueio do assento; será ouvido um "clique" quando foi feita a fixação.

## MONTAGEM PARA O GRUPO 1 (DE 9 A 18 KG)

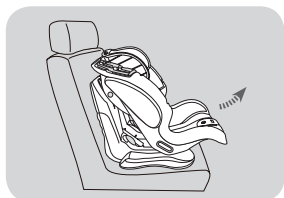

Posicionar a cadeira no banco do passageiro. Regular a cadeira na posição mais reclinada. Pressionar o manípulo de regulação situado sob a parte frontal do assento da cadeira e, mantendo-o pressionado, puxar elevando o assento na posição mais reclinada. Soltar o manípulo.

## MONTAGEM PARA O GRUPO 1 (DE 9 A 18 KG)

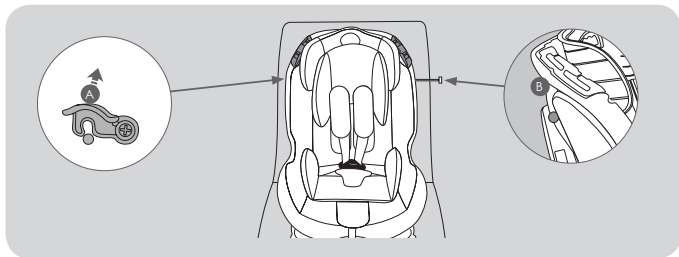

Rodar para cima o gancho de bloqueio da barra de encosto (A) ao lado do assento e retirar no lado oposto a barra de fixação (B) para fora.

Reclinar para a frente o encosto da cadeira, fazer passar o cinto de três pontos, fornecido com o veículo, entre a armação da cadeira e a base. Fixar o cinto de segurança ao fecho. Certificar-se que o cinto de segurança do veículo não

esteja torcido e que esteja corretamente fixado. Empurrar a armação da cadeira colocando-a bem aderente no banco do passageiro. Inserir a parte horizontal, o cinto abdominal, sob os ganchos (C) e esticar o cinto, esticando o cinto peitoral para reduzir a folga do mesmo. Fazer passar o cinto peitoral pelo dispositivo de bloqueio (D) "clip de bloqueio do cinto peitoral" do lado de fixação do fecho do veículo. Para bloquear o cinto peitoral com o dispositivo "clip de bloqueio de cinto peitoral" fazer do seguinte modo:

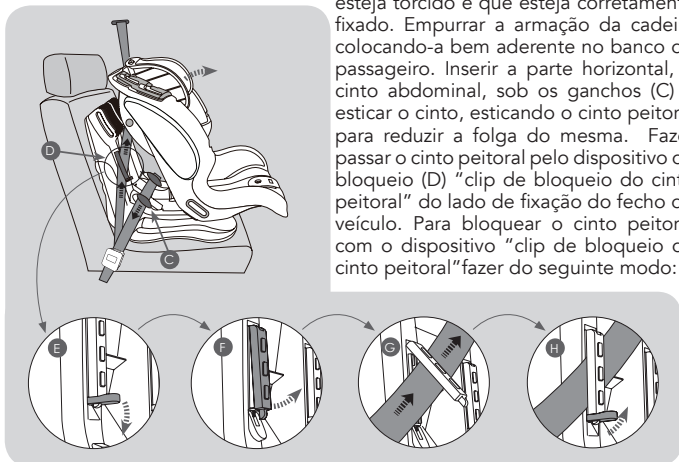

Abaixar o botão (E) e elevar o clip de bloqueio (F). Fazer passar o cinto peitoral sob o clip de bloqueio e esticar o cinto peitoral para eliminar eventuais folgas. Abaixar o clip (G) e elevar o botão (H). Para facilitar o fecho, pressionar o clip de bloqueio e elevar o botão. Certificar-se de que o bloqueio esteja correto.

## MONTAGEM PARA O GRUPO 1 (DE 9 A 18 KG)

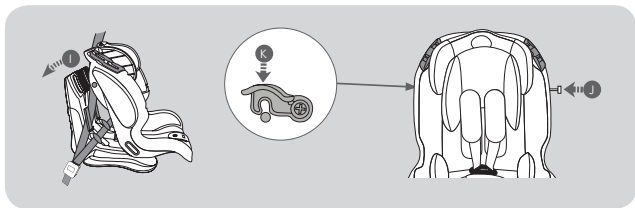

Recolocar o encosto do assento na posição original (I). Prestando atenção para não bloquear o cinto peitoral. Inserir completamente a barra de fixação (J) e bloqueá-la no lado oposto rodando para baixo o gancho de bloqueio da barra de encosto, até ouvir um “clique” que indicará o seu bloqueio (K). Verificar, puxando a barra, que esta não saia e que esteja corretamente montada e bloqueada.

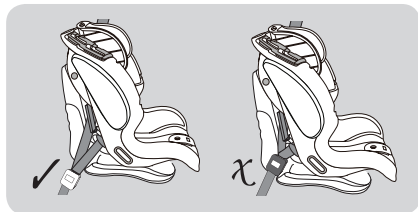

**NOTA:** Se houverem dificuldades na inserção da barra, certificar-se primeiro que não seja a correia peitoral a impedir que o encosto se recline na posição original, em seguida tentar mover ligeiramente a barra enquanto se insere, facilitando deste modo a inserção na armação.

Após a instalação, certificar-se que a cadeira esteja corretamente fixada no banco tentando movê-la lateralmente; a oscilação lateral deverá ser mínima. Se for encontrada uma ampla oscilação, repetir a montagem certificando-se de esticar corretamente o cinto antes do seu bloqueio com o clip. Certificar-se que, após a instalação da cadeira, o fecho do cinto **NÃO** esteja posicionado na armação da cadeira.

Esta situação é conhecida com o termo “buckle crunch” e poderá causar um bloqueio incorreto da cadeira em caso de acidente.

Se depois da montagem da cadeira se encontrar o problema “buckle crunch”, este produto não é adequado para ser instalado no veículo.

**ATENÇÃO:** A cadeira deve estar sempre fixada ao banco com o cinto de segurança do veículo, mesmo se a criança não estiver sentada no seu interior.

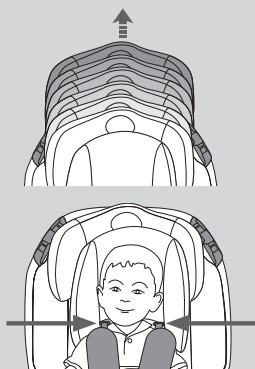

Regular o apoio da cabeça e os arneses, puxando o manipulador colocado na parte traseira do apoio de cabeça. Levantar ou abaixar o apoio da cabeça conforme a altura da criança.

Regular a posição dos arneses (cintos peitorais), conforme a altura das costas da criança é uma operação necessária para adequar a cadeira de automóvel ao crescimento da criança.

Certificar-se que os arneses "cintos peitorais" estejam corretamente regulados e sobre as costas da criança.

COLOCAR A CRIANÇA NA CADEIRA - GRUPO 1 (DE 9 A 18 KG)

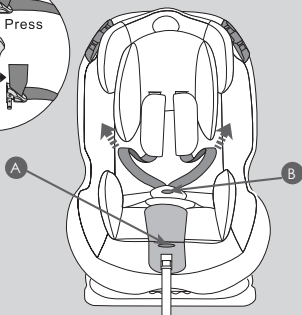
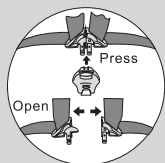

Certificar-se de ter instalado corretamente a cadeira seguindo as indicações dadas no parágrafo "Montagem para o GRUPO 1 (de 9 a 18 kg)".

Pressionar o botão (A) e puxar os arneses (cintos peitorais) fixando-os na parte inferior, sob os estofos das proteções laterais para afrouxá-las.

Pressionar o botão (B) e libertar os cintos.

**IMPORTANTE:** Não puxar os arneses segurando os estofos de proteção peitoral.

## COLOCAR A CRIANÇA NA CADEIRA - GRUPO 1 (DE 9 A 18 KG)

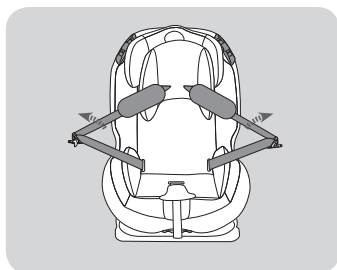

Posicionar os cintos ao lado da cadeira, colocar a criança na cadeira para automóvel, certificar-se que não tenham sido deixados brinquedos ou outros objetos rígidos na cadeira.

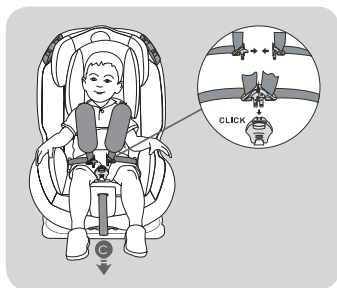

Unir os dois conectores do fecho inserindo-os no fecho central. Um clique indicará a fixação correta. Puxar a correia de regulação de arneses (C), para esticar corretamente o cinto para a criança.

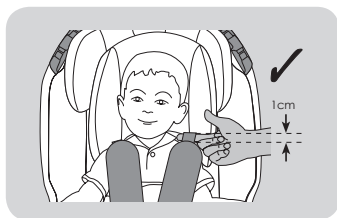

A regulação ideal do arnês deve permitir a inserção de um dedo (1 cm) na parte superior sobre as costas.

**NOTA:** Controlar que o fecho esteja corretamente fixado puxando os arneses e os cintos abdominais.



Transformação para utilização GRUPO 2 e 3 (de 15 a 36kg) Recomenda-se a utilização de cinto com 5 pontos o mais tempo possível. Remover o redutor e a almofada de encosto de cabeça para utilizar a cadeira na configuração GRUPO 1 durante mais tempo.

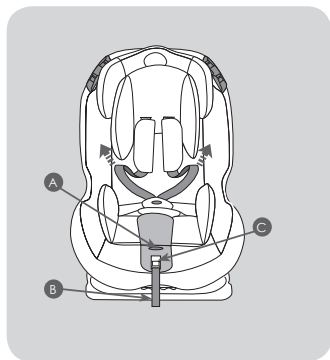

Quando a criança crescer superando a configuração de utilização do GRUPO 1 (de 9 a 18kg), a cadeira para automóvel deve ser transformada para a utilização no GRUPO 2 (de 15 a 25 kg) ou para o GRUPO 3 (de 22 a 36 kg). Nesta configuração é necessário remover o cinto com 5 pontos (arnês) fornecido com a cadeira para automóvel.

Elevar o revestimento de cobertura do botão de regulação, na parte frontal da cadeira. Pressionar o botão (A) e puxar os arneses (cintos peitorais) segurando-os pela parte inferior, debaixo dos estofos das proteções peitorais para soltá-las completamente e fazer reentrar na medida do possível a correia tensora de cintos (B). A correia em excesso pode ser enrolada e inserida no compartimento fechado com a tampa de plástico de cor vermelha (C).

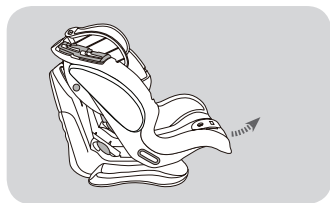

**IMPORTANTE:** Não puxar os arneses segurando pelos estofos de proteção peitoral.

Regular o assento na posição mais reclinada. Pressionar o manípulo de regulação situado sob a parte frontal do assento da cadeira e, mantendo-o pressionado, puxar elevando o assento na posição mais reclinada. Soltar o manípulo.

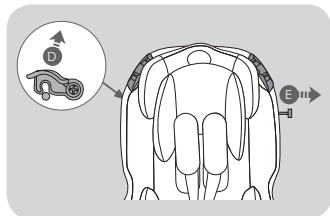

Rodar para cima o gancho de bloqueio da barra de encosto (D) ao lado do assento e remover pelo lado oposto a barra de fixação (E) para o exterior.



Reclinar para a frente o encosto da cadeira.

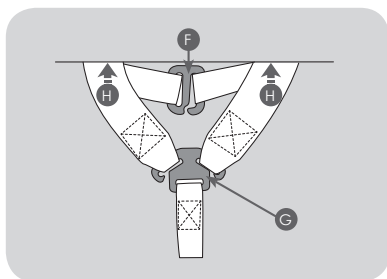

Soltar as correias do arnês na parte traseira do encosto, removendo as as correias das proteções peitorais do gancho (F) e retirando os dois arneses do suporte de cinto (G).

Fazer passar os arneses através das aberturas na parte traseira da armação (H).

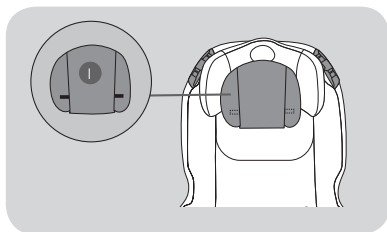

Remover o apoio de cabeça, soltando as duas linguetas Velcro® de cada um dos lados na parte traseira do apoio de cabeça (I).

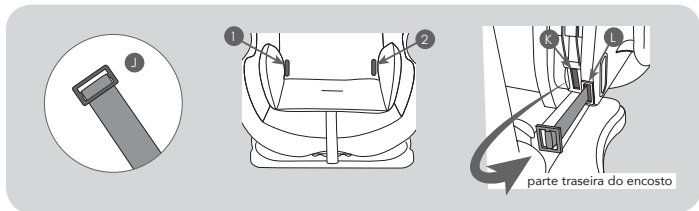

Identificar os dois anéis de bloqueio em metal (J) colocados sob o revestimento, nos pontos (1) e (2).

Fazer passar o anel em metal no bloqueio do cinto abdominal, através das aberturas internas (K) em direção à parte traseira do encosto e as aberturas externas (L) em direção à parte frontal para remover o arnês.



Remover o reduto (M) retirando-o da correia inguinal.

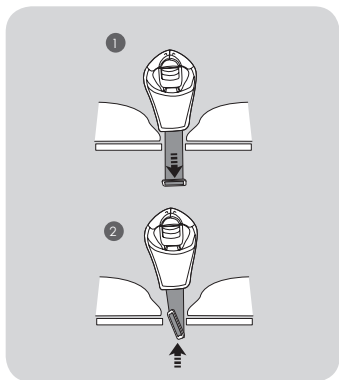

Para remover a correia inguinal, regular a cadeira para a posição mais reclinada.

1. Empurrar a correia inguinal do lado do assento, para baixo, através da abertura.

2. Identificar no lado inferior o anel de bloqueio e rodando-o fazê-lo passar através da abertura enquanto que do lado do assento, puxar para cima a correia inguinal.



Recolocar o encosto do assento em posição original. Inserir completamente a barra de fixação (N) e bloqueá-lo pelo lado oposto rodando para baixo o gancho de bloqueio da barra de encosto, até ouvir um “clique” que indica o seu bloqueio (O). Verificar puxando a barra que esta não saia e que esteja corretamente montada e bloqueada.

A cadeira para automóvel pode ser instalada no veículo.

**ATENÇÃO:** A cadeira para automóvel deve estar sempre fixada ao assento com o cinto de segurança com 3 pontos, mesmo se a criança não está colocada no assento do carro.

MONTAGEM PARA O GRUPO 2 (DE 15 A 25 KG) E GRUPO 3 (DE 22 A 36 KG)



Certificar-se de ter removido da cadeira o cinto com 5 pontos (arnês), o fecho central, seguindo as indicações dadas no parágrafo “Transformação para utilização de GRUPO 2 e 3 (de 15 a 36kg)”

É possível utilizar o redutor se for necessário para a criança.

Colocar a criança na cadeira. Regular o apoio da cabeça, puxando o manípulo colocado na parte traseira do apoio da cabeça. Levantar ou abaixar o apoio da cabeça conforme o tamanho da criança.

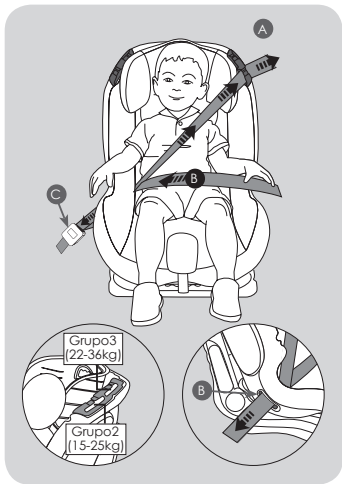

Prender a criança utilizando o cinto de segurança de 3 pontos, fornecido com o veículo, passando o cinto peitoral no passante (A) na posição mais baixa para a utilização com crianças do GRUPO 2 (de 15 a 25 kg), no passante (A) na posição mais alta para a utilização com crianças do GRUPO 3 (de 22 a 36 kg).

Fazer passar o cinto de segurança sobre a criança e inserir o conector do fecho no passante guia de cinto (B) no lado junto ao fecho de fixação do cinto (C). Após ter fixado o cinto de segurança ao fecho (C), esticar o cinto puxando primeiro o cinto abdominal e depois o cinto peitoral, para elimina a folga do cinto.

**ATENÇÃO:** A cadeira do carro deve estar sempre fixada ao banco com o cinto de segurança com 3 pontos, mesmo se a criança não estiver sentada na cadeira para automóvel.

## REMOVER O REVESTIMENTO DA CADEIRA



O revestimento tem um impacto direto no funcionamento do dispositivo de retenção em termos de segurança. Nunca utilizar a cadeira sem revestimento.

Remover, se ainda não tiver sido feito, o cinto de 5 pontos, a correia inguinal, a almofada de apoio de cabeça e o redutor, vero parágrafo "Transformação para utilização GRUPO 2 e 3 (de 15 a 36kg)".

**Remover o revestimento do apoio de cabeça (A), agarrar a faixa elástica do revestimento e puxar para o remover.**

## REMOVER O REVESTIMENTO DA CADEIRA

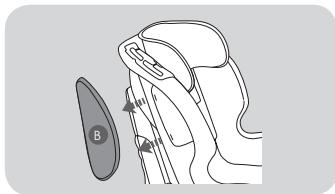

Remover as almofadas de proteção lateral (B) puxando em direção das setas, para libertá-las da armação e remover então o revestimento das proteções.

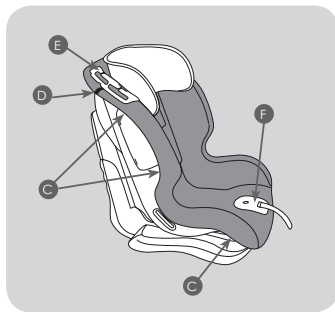

O revestimento está bloqueado na armação por uma série de ganchos (C) colocados na parte traseira e inferior da armação. Soltar os ganchos da cobertura para remover o revestimento. Soltar o velcro® (D). Para remover o revestimento dos passantes guia do cinto (E) puxar ligeiramente o tecido de debaixo do gancho e retirá-lo. Para remover o tecido da proteção em plástico (F) puxar ligeiramente o tecido de debaixo da proteção em plástico e retirá-lo.

## MONTAR O REVESTIMENTO

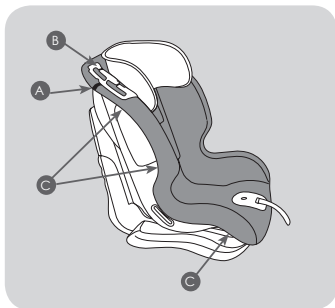

**O revestimento tem um impacto direto no funcionamento do dispositivo de retenção em termos de segurança. Nunca utilizar a cadeira de automóvel sem revestimento.**

Reposicionar o revestimento na armação da cadeira, puxar a parte elástica para fazer aderir corretamente o revestimento à armação, em redor dos passantes guia do cinto (B) na parte superior da cadeira. Fixar as abas com velcro® (A) na parte superior da armação. Fixar os ganchos (C) na parte posterior e inferior da armação.

## MONTAR O REVESTIMENTO

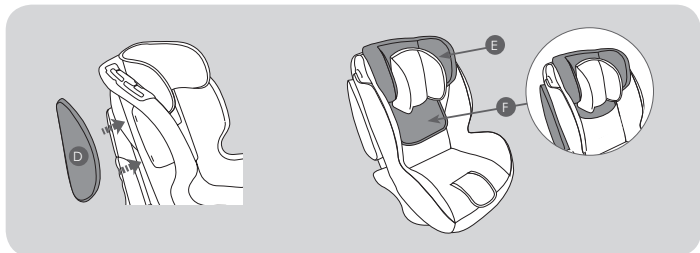

Inserir o revestimento na almofada de proteção lateral (D) e, seguindo as indicações das setas na figura, fixar a almofada à armação.

Certificar-se que esteja fixada corretamente. Repetir a operação também para a segunda almofada de proteção lateral. Reposicionar o revestimento (E) no apoio de cabeça, inserir a parte inferior do revestimento (F) atrás do revestimento principal da cadeira.

## MONTAR OS ARNESES

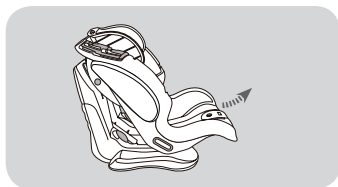

Regular o assento na posição mais inclinada.

Pressionar o manípulo de regulação situado sob a parte frontal do assento da cadeira e, mantendo-o pressionado, puxar elevando o assento na posição mais inclinada. Soltar o manípulo

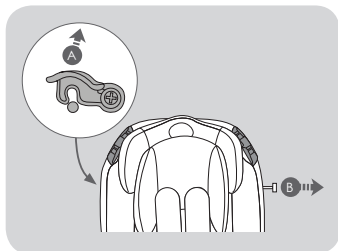

Rodar para cima o gancho de bloqueio da barra de encosto (A) ao lado do assento e retirar do lado oposto a barra de fixação (B) para o exterior.

Reclinar para a frente o encosto da cadeira, para facilitar o acesso à parte traseira do encosto.

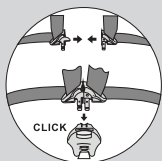

Pegar nos cintos de 5 pontos (arnês) juntar os dois conectores e inseri-los no fecho central.

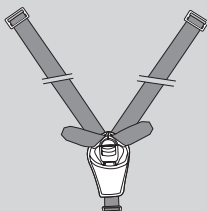

Após ter fixado o fecho será obtido um arnês semelhante ao do desenho.

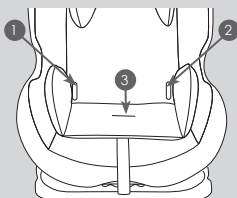

Inserir os anéis metálicos (C) da parte abdominal do cinto nas aberturas (1) e (2) do revestimento e através das aberturas externas na armação. Inserir na parte traseira da armação, os anéis metálicos (C) através das aberturas internas.

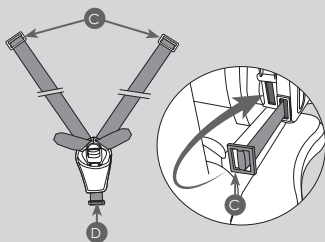

Certificar-se que estejam corretamente inseridos e bloqueados. Inserir o anel metálico do cinto inguinal, através da abertura da almofada, do revestimento e através da abertura na armação (3). Certificar-se que estejam corretamente inserido e bloqueado.



Regular o apoio de cabeça de modo que removendo o revestimento do apoio de cabeça seja visível a barra metálica (E) no encosto.

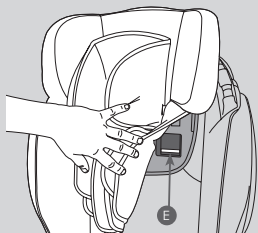

Fazer deslizar os estofos das proteções peitorais (F) nos arneses (G), certificar-se que as costuras dos estofos estejam viradas para o exterior.

Inserir as correias das proteções peitorais e o cinto dos arneses nas respectivas aberturas (1) e (2). Levantar o revestimento do apoio de cabeça e inserir as correias das proteções e as correias dos arneses na abertura (I)

**IMPORTANTE:** a correia da proteção peitoral e o cinto dos arneses deve passar sobre a barra de metal. Se inserida de modo errado, a instalação não está correta.

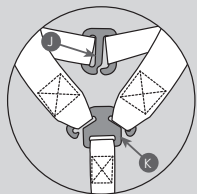
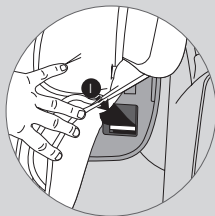
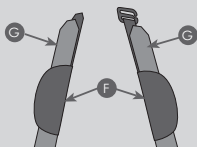

Verificar que nenhuma correia esteja torcida, religar entre si as correias dos estofos das proteções peitorais através do gancho (J) e inserir os cintos dos arneses no suporte metálico tensor de cinto (K).

**IMPORTANTE:** Certificar-se que a montagem esteja correta, verificar que nenhuma correia **IMPORTANTE:** Certificar-se que a montagem esteja correta, verificar que nenhuma correia esteja torcida.

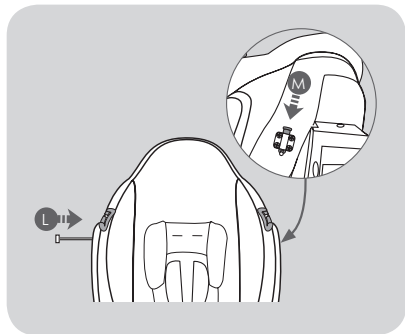

Recolocar o encosto do assento em posição original.

Inserir completamente a barra de fixação (L) e bloqueá-la no lado oposto rodando para baixo o gancho (M) de bloqueio da barra de encosto até ouvir um “clique” que indica o seu bloqueio.

Verificar puxando a barra que esta não saia e que esteja corretamente montada e bloqueada.

## MANUTENÇÃO E LIMPEZA

### Armazenamento

1. Conservar o produto em um lugar seguro quando não está a ser utilizado.
2. Não colocar objetos pesados na cadeira.
3. Conservar a cadeira em um ambiente seco.
4. Não deixar a cadeira junto a fontes de calor direto, tal como uma estufa elétrica.

### Revestimento

1. O revestimento pode ser removido facilmente e deve ser lavado à mão com um detergente delicado.
2. Não passar a ferro, não utilizar com uma máquina de secar roupa.
3. Não usar detergentes agressivos, abrasivos ou solventes.
4. Deixar secar o revestimento longe de fontes de calor ou da luz direta do sol.
5. Se for necessário substituir o revestimento, utilizar apenas um revestimento fornecido pelo fabricante. O revestimento tem um impacto direto no funcionamento do dispositivo de retenção.

### Plástico e partes metálicas

1. Limpar utilizando um sabão delicado e água morna.
2. Não remover, desmontar ou modificar partes da armação.
3. Não lubrificar os componentes da armação.

### Inspecção

1. Controlar regularmente a cadeira e verificar que não estejam presentes desgastes de utilização.
2. Controlar os dispositivos de regulação e bloqueio em intervalos regulares de cerca de 6 meses e certificar-se que a cadeira esteja regulada corretamente para a idade da criança.

- Αυτό το καρεκλάκι αυτοκινήτου είναι μια «παγκόσμια» διάταξη συγκράτησης για μωρά. Εγκεκριμένο σύμφωνα με τον κανονισμό Αρ.44/04, είναι κατάλληλο για χρήση μέσα σε οχήματα και είναι συμβατό με το μεγαλύτερο μέρος (εκτός εξαιρέσεων) των καθισμάτων των αυτοκινήτων.
- Εξασφαλίζεται μια πλήρης συμβατότητα αν ο κατασκευαστής των οχημάτων δηλώνει ότι τα οχήματα είναι κατάλληλα για τις «παγκόσμιες» διατάξεις συγκράτησης.
- Το καρεκλάκι για μωρά είναι μια «Παγκόσμια» διάταξη συγκράτησης, συμβατή με τον Κανονισμό ECE R44/04 για γενική χρήση στα οχήματα. Είναι κατάλληλο για το μεγαλύτερο μέρος των καθισμάτων που χρησιμοποιούνται στα οχήματα αλλά όχι για όλα τα καθίσματα.
- Αυτή η διάταξη συγκράτησης έχει ταξινομηθεί ως «παγκόσμια», σύμφωνα με τα πιο αυστηρά κριτήρια έγκρισης σε σχέση με τα προηγούμενα μοντέλα που δεν ανταποκρίνονται πλέον στις νέες διατάξεις.
- Μπορεί να μονταριστεί αποκλειστικά σε οχήματα εξοπλισμένα με ζώνες ασφαλείας σε 3 σημεία αγκύρωσης, σταθερά ή με μηχανές περιέλιξης, εγκεκριμένα σύμφωνα με τα όσα έχουν καθοριστεί από τον κανόνα UN/ECE Αρ. 16 ή από άλλο αντίστοιχο κανόνα.
- Το καρεκλάκι αυτοκινήτου για μωρά μπορεί χαράξει την ταπετσαρία που χρησιμοποιείται για την επίτευξη ορισμένων επενδύσεων των καθισμάτων. Ο κατασκευαστής δεν είναι υπεύθυνος για ζημιές ή σημάδια στα καθίσματα του οχήματος.
- Οι παρακάτω προϋποθέσεις χρήσης μπορεί να καταστήσουν το προϊόν μη σύμφωνο και μη ασφαλές:
  - 1) Τροποποιήσεις που εφαρμόζονται στο καρεκλάκι χωρίς την εξουσιοδότηση ή την έγκριση του κατασκευαστή.
  - 2) Σε περίπτωση εγκατάστασης ή χρήσης διαφορετικής σε σχέση με
- Ο κατασκευαστής δεν φέρει καμία ευθύνη για προβλήματα που προέρχονται από μη εξουσιοδοτημένες τροποποιήσεις στο προϊόν ή χρήση και μοντάρισμα που δεν συμμορφώνονται με τα όσα αναφέρονται στο εγχειρίδιο. Φυλάξτε το εγχειρίδιο για μελλοντική αναφορά.
- Σε περίπτωση αμφιβολιών επικοινωνήστε με τον κατασκευαστή της διάταξης συγκράτησης ή τον πλησιέστερο αντιπρόσωπο.

### ΣΗΜΑΝΤΙΚΟ

**Διαβάστε προσεκτικά πριν εγκαταστήσετε το καρεκλάκι.**

**ΠΡΟΕΙΔΟΠΟΙΗΣΗ:** ΜΗΝ αφήνετε ποτέ το μωρό χωρίς επίβλεψη - η ασφάλεια του μωρού σας είναι δικής σας ευθύνη

**ΠΡΟΕΙΔΟΠΟΙΗΣΗ:** Το καρεκλάκι πρέπει να μοντάρεται σύμφωνα με τις οδηγίες που παρέχονται. Η λάθος εγκατάσταση μπορεί να καταστήσει επικίνδυνο και μη ασφαλές το προϊόν.

**ΠΡΟΕΙΔΟΠΟΙΗΣΗ:** Είναι σημαντικό να εγκαταστήσετε σωστά το καρεκλάκι αυτοκινήτου προκειμένου να εξασφαλιστεί η ασφάλεια του μωρού σας.

**ΠΡΟΕΙΔΟΠΟΙΗΣΗ:** Η συναρμολόγηση πρέπει να εκτελείται από ενήλικα.

**ΠΡΟΕΙΔΟΠΟΙΗΣΗ:** Να βεβαιώνεστε πάντα ότι τα άτομα που χρησιμοποιούν το προϊόν, ακόμα και περιστασιακά (για παράδειγμα ο παππούς και η γιαγιά) ότι έχουν διαβάσει τις οδηγίες χρήσης ή έχουν ενημερωθεί από ένα άτομο που γνωρίζει τις οδηγίες ως προς το σωστό μοντάρισμα και χρήση του προϊόντος.

**ΠΡΟΕΙΔΟΠΟΙΗΣΗ:** Να έχετε διαθέσιμο πάντα αυτό το εγχειρίδιο, φυλάσσοντάς το μαζί με το προϊόν.

**ΠΡΟΕΙΔΟΠΟΙΗΣΗ:** Σε περίπτωση αμφιβολιών που αφορούν την εγκατάσταση και τη σωστή χρήση του μικρού καθίσματος για μωρά, επικοινωνήστε με τον κατασκευαστή της διάταξης συγκράτησης για μωρά.

### ΠΡΙΝ ΑΡΧΙΣΕΤΕ

**ΠΡΟΕΙΔΟΠΟΙΗΣΗ:** Μην τοποθετείτε το καρεκλάκι αυτοκινήτου σε καθίσματα στραμμένα προς το πίσω μέρος του οχήματος ή καθίσματα προσανατολισμένα πλάγιως.

**ΠΡΟΕΙΔΟΠΟΙΗΣΗ:** Εγκαταστήστε το καρεκλάκι αυτοκινήτου αποκλειστικά σε ένα κάθισμα προσανατολισμένο προς την κατεύθυνση της πορείας και με ζώνη ασφαλείας με αγκύρωση σε 3 σημεία, εγκεκριμένη σύμφωνα με τον κανονισμό ECE R16 ή τον ισοδύναμο κανόνα.

**ΠΡΟΕΙΔΟΠΟΙΗΣΗ:** Πριν εγκαταστήσετε το καρεκλάκι βεβαιωθείτε ότι το κάθισμα έχει μπλοκαριστεί σωστά και ότι η πλάτη έχει ρυθμιστεί στην κάθετη θέση.

**ΠΡΟΕΙΔΟΠΟΙΗΣΗ:** Μην χρησιμοποιείτε το καρεκλάκι στο στίπι ως καρέκλα. Έχει σχεδιαστεί για να χρησιμοποιείται στο αυτοκίνητο.

**ΠΡΟΕΙΔΟΠΟΙΗΣΗ:** Εγκαταστήστε το σύστημα συγκράτησης για μωρά στα καθίσματα που είναι ταξινομημένα στην κατηγορία «παγκόσμια» του εγχειριδίου χρήσης του οχήματος.

**ΠΡΟΕΙΔΟΠΟΙΗΣΗ:** Βεβαιωθείτε ότι οι αποσκευές ή άλλα αντικείμενα που μπορεί ενδεχομένως να προκαλέσουν μώλωπες ή τραύματα στον επιβάτη του μικρού καθίσματος για μωρά σε περίπτωση σύγκρουσης είναι καλά αγκιστρωμένα.

**Ποιο κάθισμα μπορείτε να χρησιμοποιήσετε με το καρεκλάκι αυτοκινήτου προκειμένου να εξασφαλίσετε μια μεγαλύτερη προστασία?**

#### ΤΟ ΚΕΝΤΡΙΚΟ ΠΙΣΩ ΚΑΘΙΣΜΑ

Αν το κεντρικό πίσω κάθισμα επιβάτη διαθέτει ζώνη με αγκύρωση σε 3 σημεία είναι προτιμότερο να το χρησιμοποιείτε για την εγκατάσταση του μικρού καθίσματος για μωρά από τα άλλα καθίσματα γιατί

Το καρεκλάκι φαίνεται να είναι στην κεντρική ζώνη του οχήματος.

Αν το πίσω κάθισμα επιβάτη δεν διαθέτει ζώνη με αγκύρωση σε 3 σημεία (αλλά είναι εξοπλισμένο με ζώνη σε 2 σημεία) είναι προτιμότερο να χρησιμοποιήσετε το πίσω αριστερά ή δεξιά κάθισμα επιβάτη.

Το μπροστινό κάθισμα επιβάτη με ζώνη αγκύρωσης σε 3 σημεία μπορεί να χρησιμοποιηθεί εφόσον **ΔΕΝ** διαθέτει **ΑΕΡΟΣΑΚΟ** ή ο **ΑΕΡΟΣΑΚΟΣ** είναι απενεργοποιημένος.

## ΣΟΒΑΡΟΣ ΚΙΝΔΥΝΟΣ

Μην χρησιμοποιείτε ποτέ τα καθίσματα που διαθέτουν αερόσακο (SRS)  
Κάτι τέτοιο ισχύει ακόμη και για τα πίσω επιβατικά καθίσματα που έχουν ΑΕΡΟΣΑΚΟ\*

\*Συμβουλευτείτε τον κατασκευαστή του οχήματος ή το εγχειρίδιο που υπάρχει στο όχημα για πληροφορίες σχετικά με τον τρόπο απενεργοποίησης του αερόσακου. Το σώμα του μωρού δεν είναι σε θέση να αντέξει τη δύναμη που εξασκείται επάνω του σε περίπτωση έκρηξης του αερόσακου.

## ΟΤΑΝ ΧΡΗΣΙΜΟΠΟΙΕΙΤΕ ΤΟ ΚΑΡΕΚΛΑΚΙ

**ΠΡΟΕΙΔΟΠΟΙΗΣΗ:** Τα σκληρά στοιχεία και τα πλαστικά μέρη της διάταξης συγκράτησης για μωρά πρέπει να είναι τοποθετημένα και εγκατεστημένα με τρόπο ούτως ώστε σε συνθήκες κανονικής χρήσης να μην μπορούν να μπλοκαριστούν κάτω από το κινητό κάθισμα ή στην πόρτα του οχήματος.

**ΠΡΟΕΙΔΟΠΟΙΗΣΗ:** Αν παρέχεται στο όχημα, χρησιμοποιήστε τη διάταξη εμπλοκής των θυρών από το εσωτερικό. Κάτι τέτοιο γίνεται για να αποτρέψει το μωρό από το άνοιγμα της πόρτας.

**ΠΡΟΕΙΔΟΠΟΙΗΣΗ:** Κάνετε ένα σύντομο διάλειμμα στη διάρκεια ενός μεγάλου ταξιδιού, έτσι ώστε το μωρό να χαλαρώσει και να πάρει λίγο αέρα.

**ΠΡΟΕΙΔΟΠΟΙΗΣΗ:** Μην αφήνετε το μωρό χωρίς επιτήρηση μέσα στη διάταξη συγκράτησης για μωρά.

**ΠΡΟΕΙΔΟΠΟΙΗΣΗ:** Το καρεκλάκι αυτοκινήτου θα πρέπει να μοντάρεται μόνο στο κάθισμα του επιβάτη.

**ΠΡΟΕΙΔΟΠΟΙΗΣΗ:** Μετά το μοντάρισμα βεβαιωθείτε ότι το καρεκλάκι έχει στερεωθεί σωστά στο κάθισμα και ότι δεν ταλαντεύεται. Αν η ζώνη του οχήματος είναι χαλαρωμένη, επανατοποθετήστε και εγκαταστήστε εκ νέου το καρεκλάκι.

**ΠΡΟΕΙΔΟΠΟΙΗΣΗ:** Το καρεκλάκι αυτοκινήτου πρέπει να είναι πάντα στερεωμένο στο κάθισμα ακόμα και αν δεν χρησιμοποιείται.

**ΠΡΟΕΙΔΟΠΟΙΗΣΗ:** Μην χρησιμοποιείτε τη διάταξη συγκράτησης για μωρά χωρίς τη φόδρα.

**ΠΡΟΕΙΔΟΠΟΙΗΣΗ:** Μην αντικαθιστάτε τη φόδρα με φόδρα διαφορετική από εκείνη που συνίσταται από τον κατασκευαστή, εφόσον έχει άμεση επίπτωση στη λειτουργία της διάταξης συγκράτησης.

**ΠΡΟΕΙΔΟΠΟΙΗΣΗ:** Σε περίπτωση έκτακτης ανάγκης, είναι σημαντικό να αποσυνδέσετε την πόρπη γρήγορα για να ελευθερώσετε το μωρό. Η πόρπη επομένως ανοίγει εύκολα και δεν πρέπει να καλύπτεται. Μάθετε στο παιδί σας να μην παίζει με την πόρπη.

**ΠΡΟΕΙΔΟΠΟΙΗΣΗ:** Αν δεν έχετε άλλη επιλογή από το να τοποθετήσετε το καρεκλάκι στο πίσω κάθισμα δίπλα στους πλευρικούς αερόσακους:

- Συμβουλευτείτε τον κατασκευαστή του οχήματος για λεπτομέρειες ως προς τους πλευρικούς αερόσακους. Μπορεί να μην είναι ασφαλείς για το μωρό που βρίσκεται στο καρεκλάκι.

**ΠΡΟΕΙΔΟΠΟΙΗΣΗ:** Μην τοποθετείτε κάτω από το καρεκλάκι, ανάμεσα στο κάθισμα και το καρεκλάκι υφάσματα (για παράδειγμα πετσέτες ή μαξιλάρια) εφόσον σε περίπτωση ατυχήματος μπορεί να επηρεάσουν την ασφάλεια του προϊόντος.

**ΠΡΟΕΙΔΟΠΟΙΗΣΗ:** Το χειμώνα, προσέξτε να μην τοποθετείτε το μωρό στο καρεκλάκι με πάρα πολύ ογκώδη ρούχα. Πάρα πολύ ογκώδη ρούχα μπορεί να οδηγήσουν στην εσφαλμένη ρύθμιση των τιραντών. Σε περίπτωση ατυχήματος το μωρό μπορεί να μην συγκρατηθεί σωστά από τις τιράντες.

**ΠΡΟΕΙΔΟΠΟΙΗΣΗ:** Η άμεση έκθεση στις ηλιακές ακτίνες επιφέρει την αύξηση της θερμοκρασίας στο εσωτερικό των οχημάτων. Για το λόγο αυτό είναι σκόπιμο να καλύψετε το καρεκλάκι για μωρά όταν είναι άδειο, έτσι ώστε να αποφευχθεί η υπερθέρμανση των διαφόρων στοιχείων, ιδιαίτερα των διατάξεων στερέωσης, και να μην προκληθούν εγκαύματα στο μωρό.

**ΠΡΟΕΙΔΟΠΟΙΗΣΗ:** Οι αποσκευές και τα άλλα βαριά ή αιχμηρά αντικείμενα πρέπει να είναι στερεωμένα στο εσωτερικό του αυτοκινήτου.

Τα μη στερεωμένα αντικείμενα μπορεί να τραυματίσουν το μωρό σε περίπτωση ατυχήματος.

## ΖΩΝΗ ΑΣΦΑΛΕΙΑΣ

**ΠΡΟΕΙΔΟΠΟΙΗΣΗ:** Μη χρησιμοποιείτε ΠΟΤΕ σημεία αγκύρωσης διαφορετικά από εκείνα που περιγράφονται στις οδηγίες και σημειώνονται με κόκκινο πάνω στο προϊόν.

**ΠΡΟΕΙΔΟΠΟΙΗΣΗ:** Βεβαιωθείτε ότι οι ιμάντες πρόσδεσης του μικρού καθίσματος αυτοκινήτου για μωρά είναι ρυθμισμένοι σωστά για το μωρό σας.

Οι ιμάντες πρόσδεσης πρέπει να είναι αρκετά σφιχτοί, ο χώρος μεταξύ των τιραντών και του στήθους του μωρού δεν πρέπει να είναι ανώτερος από δύο δάχτυλα. Η κοιλιακή ζώνη των ιμάντων πρόσδεσης πρέπει να είναι σε όσο γίνεται περισσότερο χαμηλή θέση για να συγκρατεί κατάλληλα τη λεκάνη του μωρού.

**ΠΡΟΕΙΔΟΠΟΙΗΣΗ:** Βεβαιωθείτε ότι όλοι οι επιβάτες φορούν τις ζώνες ασφαλείας, σε περίπτωση ατυχήματος ένα άτομο χωρίς ζώνη ασφαλείας, λόγω της πρόσκρουσης μπορεί να χτυπήσει το καρεκλάκι.

**ΠΡΟΕΙΔΟΠΟΙΗΣΗ:** Μη χρησιμοποιείτε σύστημα περάσματος ζωνών διαφορετικό από εκείνο που ενδείκνυται στο εγχειρίδιο.

**ΠΡΟΕΙΔΟΠΟΙΗΣΗ:** Το μωρό πρέπει να είναι πάντα ασφαλισμένο όταν τοποθετείτε στο καρεκλάκι, ακόμα και για σύντομα ταξίδια.

**ΠΡΟΕΙΔΟΠΟΙΗΣΗ:** Να βεβαιώνετε πάντα ότι η ζώνη του οχήματος είναι τοποθετημένη σωστά και δεν είναι στριμμένη.

**ΠΡΟΕΙΔΟΠΟΙΗΣΗ:** Ελέγχετε περιοδικά ότι οι ιμάντες πρόσδεσης δεν παρουσιάζουν ίχνη φθοράς, ιδιαίτερα στα σημεία στερέωσης, στις ραφές και στις διατάξεις ρύθμισης

**ΠΡΟΕΙΔΟΠΟΙΗΣΗ:** Ουμηθείτε πάντα να ελέγχετε ότι δεν υπάρχουν υπολείμματα

τροφίμων ή άλλου τύπου στην πόρπη των ιμάντων πρόσδεσης ή στον κεντρικό ρυθμιστή

**ΠΡΟΕΙΔΟΠΟΙΗΣΗ:** Δώστε το καλό παράδειγμα στο μωρό σας: δένετε πάντα τις ζώνες ασφαλείας.

**ΠΡΟΕΙΔΟΠΟΙΗΣΗ:** Ελέγχετε πάντα ότι είναι δεμένη η ζώνη του οχήματος σωστά.

### ΕΚΘΕΣΗ ΣΤΟ ΗΛΙΑΚΟ ΦΩΣ / ΗΜΕΡΕΣ ΖΕΣΤΕΣ

**ΠΡΟΕΙΔΟΠΟΙΗΣΗ:** Μην αφήνετε **ΠΟΤΕ** το μωρό τοποθετημένο στο καρεκλάκι ενώ το αυτοκίνητο είναι παρκαρισμένο, ιδιαίτερα αν είναι εκτεθειμένο άμεσα στο ηλιακό φως ή σε μια ζεστή ημέρα.

**ΠΡΟΕΙΔΟΠΟΙΗΣΗ:** Μην αφήνετε **ΠΟΤΕ** το καρεκλάκι αυτοκινήτου εκτεθειμένο στον ήλιο για ώρες, εφόσον τα μεταλλικά και πλαστικά μέρη που μπορεί να υπερθερμανθούν μπορεί να καταστούν επικίνδυνο για το μωρό σας. Μπορεί να ξεθωριάσει το ύφασμα. Καλύψτε με ένα φύλλο πανιού το καρεκλάκι αν το αυτοκίνητο είναι παρκαρισμένο στον ήλιο.

### ΠΛΑΤΗ ΚΑΘΙΣΜΑΤΟΣ / ΥΠΟΣΤΗΡΙΓΜΑ ΚΕΦΑΛΗΣ

**ΠΡΟΕΙΔΟΠΟΙΗΣΗ:** Βεβαιωθείτε ότι το καρεκλάκι είναι τοποθετημένο αντίθετα στην πλάτη του καθίσματος,

**ΠΡΟΕΙΔΟΠΟΙΗΣΗ: ΑΦΑΙΡΕΣΤΕ** αν είναι δυνατό το υποστήριγμα κεφαλής του καθίσματος του επιβάτη που χρησιμοποιείται αν εμποδίζει τη σωστή εγκατάσταση στο καρεκλάκι. **ΘΥΜΗΘΕΙΤΕ** να μοντάρτε ξανά το υποστήριγμα κεφαλής στο κάθισμα επιβάτη όταν βγάξετε το καρεκλάκι από το αυτοκίνητο

### ΚΑΡΕΚΛΑΚΙ ΜΕΤΑΧΕΙΡΙΣΜΕΝΟ ή ΚΑΡΕΚΛΑΚΙΑ ΚΑΤΕΣΤΡΑΜΜΕΝΑ

**ΠΡΟΕΙΔΟΠΟΙΗΣΗ:** Μην αγοράζετε **ΠΟΤΕ** μεταχειρισμένο καρεκλάκι. Μπορεί να έχει υποστεί ζημιές ή να έχει εσωτερικά σπασίματα που δεν είναι ορατά.

**ΣΗΜΑΝΤΙΚΟ:** Η εγγύηση του κατασκευαστή είναι αποκλειστικά για την πρώτη χρήση του προϊόντος και συνδέεται με τον ιδιοκτήτη της πρώτης αγοράς.

**ΠΡΟΕΙΔΟΠΟΙΗΣΗ:** Θα πρέπει να αντικαταστήσετε το καρεκλάκι αυτοκινήτου, τις ζώνες ασφαλείας του οχήματος αν έχουν υποστεί ζημιά ή έχουν φθαρεί από τη χρήση.

**ΠΡΟΕΙΔΟΠΟΙΗΣΗ:** Θα πρέπει να αντικαταστήσετε το καρεκλάκι αυτοκινήτου σε περίπτωση που έχει υποστεί βίαιη καταπόνηση λόγω ατυχήματος που μπορεί να έχει προκαλέσει κάποιο μη εμφανές εσωτερικό σπάσιμο ή σε περίπτωση φθοράς.

Καλωσόρισμα	97
Συστατικά μέρη	97
Εγκατάσταση στο κάθισμα	98
Γειρτή πλάτη σε 4 θέσεις	98
Μοντάρισμα για την ΟΜΑΔΑ 1 (από 9 έως 18 kg)	98
Ρυθμίστε το ύψος των τιραντών (ιμάντες πρόσδεσης)	101
Τοποθετήστε το μωρό στο καρεκλάκι - ΟΜΑΔΑ 1 (από 9 έως 18 kg)	101
Μετατροπή για χρήση ΟΜΑΔΑΣ 2 (από 15 έως 25kg) και ΟΜΑΔΑΣ 3 (από 22 έως 36 kg)	103
Μοντάρισμα για την ΟΜΑΔΑ 2 (από 15 έως 25 kg) και ΟΜΑΔΑ 3 (από 22 έως 36 kg)	106
Βγάλτε την επένδυση από το καρεκλάκι	107
Μοντάρετε την επένδυση	108
Μοντάρετε τις τιράντες	109
Συντήρηση και καθαρισμός	112



Σας ευχαριστούμε που αγοράσατε το καρεκλάκι αυτοκινητού της Ομάδας 1-2-3.

Για να έχετε τεχνική υποστήριξη για το προϊόν αυτό ή για να ζητήσετε την αντικατάσταση ενός εξαρτήματος μπορείτε να επικοινωνήσετε με την Υπηρεσία Εξυπηρέτησης Καταναλωτών (διεύθυνση στο πίσω μέρος του παρόντος εγχειριδίου).

## ΣΥΣΤΑΤΙΚΑ ΜΕΡΗ

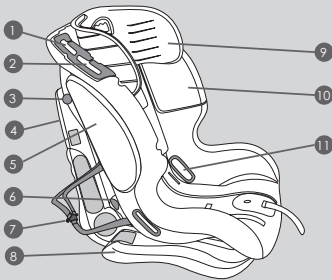

- 1 Οδηγός θωρακικής ζώνης για ΟΜΑΔΑ 3
- 2 Οδηγός θωρακικής ζώνης για ΟΜΑΔΑ 2
- 3 Μοχλός μπλοκαρίσματος και μπάρα πλάτης
- 4 Πίσω περιβλήμα
- 5 Πλευρικό σύστημα προστασίας (SPS)
- 6 Πέρασμα οδηγού κοιλιακής ζώνης για ΟΜΑΔΑ 1
- 7 Βραχίονας τάσης ζώνης
- 8 Βάση
- 9 Υποστήριγμα κεφαλής
- 10 Μπροστινό περιβλήμα
- 11 Πέρασμα ζώνης ΟΜΑΔΑΣ 2 ΚΑΙ 3



- 12 Λαβή ρύθμισης υποστηρίγματος κεφαλής
- 13 Λαβή
- 14 Επένδυση
- 15 Τιράντες

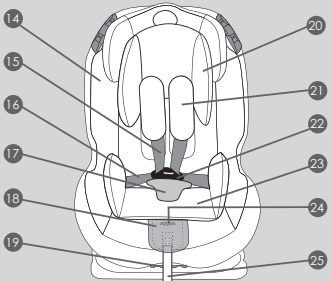

- 16 Κοιλιακή ζώνη
- 17 Πόρπη και γέμισμα της βουβωνικής προστασίας
- 18 Κάλυμμα κουμπιού ρύθμισης
- 19 Λαβή για το χαμήλωμα του καθίσματος
- 20 Μαξιλάρι υποστηρίγματος κεφαλής
- 21 Γέμισμα θωρακικής προστασίας
- 22 Πόρπη
- 23 Μειωτήρας
- 24 Κουμπί ρύθμισης τιράντας
- 25 Ιμάντας ρύθμισης τιράντας

## ΕΓΚΑΤΑΣΤΑΣΗ ΣΤΟ ΚΑΘΙΣΜΑ

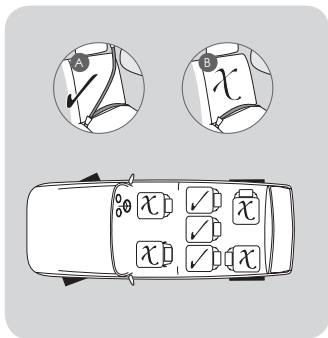

Το καρεκλάκι μπορεί να χρησιμοποιηθεί μόνο με τις ζώνες ασφαλείας σε 3 σημεία (Α) και ΟΧΙ με ζώνη ασφαλείας σε 2 σημεία (Β).

Το καρεκλάκι πρέπει να τοποθετείται σε θέση στραμμένη προς τα εμπρός στα πίσω καθίσματα του οχήματος, χρησιμοποιώντας τις ζώνες σε 3 σημεία που υπάρχουν στο όχημα, για τη στερέωσή.

Αν το καρεκλάκι δεν έχει στερεωθεί καλά στο κάθισμα του επιβάτη σας συνιστούμε να δοκιμάσετε να το εγκαταστήσετε σε ένα άλλο κάθισμα του οχήματος. Ακόμα και αν δεν συνιστάται, μπορείτε να εγκαταστήσετε το καρεκλάκι σε ένα μπροστινό κάθισμα επιβάτη χωρίς ή

με απενεργοποιημένο ΑΕΡΟΣΑΚΟ.

**ΠΡΟΣΟΧΗ:** Μην χρησιμοποιείτε ποτέ το κάθισμα με ενεργό τον ΑΕΡΟΣΑΚΟ.

## ΓΕΙΡΤΗ ΠΛΑΤΗ ΣΕ 4 ΘΕΣΕΙΣ

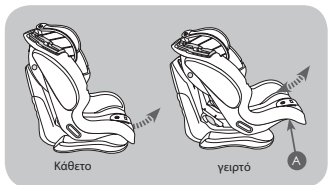

Το καρεκλάκι γέρνει σε 4 διαφορετικές θέσεις, από την κάθετη θέση στην πιο γειρτή θέση.

Πατήστε τη λαβή ρύθμισης στο καρεκλάκι που βρίσκεται κάτω από το μπροστινό μέρος του μικρού καθίσματος και κρατώντας την πατημένη τραβήξτε ή σπρώξτε το κάθισμα προς τα εμπρός ή προς τα πίσω.

Απελευθερώστε τη λαβή στη θέση που

θέλετε και βεβαιωθείτε για το σωστό μπλοκάρωμα του καθίσματος, θα ακούσετε το “κλικ” της αγκίστρωσης που έγινε.

## ΜΟΝΤΑΡΙΣΜΑ ΓΙΑ ΤΗΝ ΟΜΑΔΑ 1 (ΑΠΟ 9 ΕΩΣ 18 ΚG)

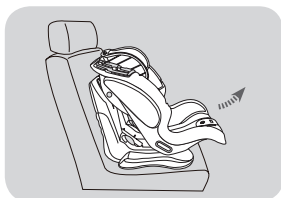

Τοποθετήστε το καρεκλάκι στο κάθισμα επιβάτη. Ρυθμίστε το καρεκλάκι στην πιο γειρτή θέση.

Πατήστε τη λαβή ρύθμισης στο καρεκλάκι που βρίσκεται κάτω από το μπροστινό μέρος του καθίσματος και κρατώντας την πατημένη τραβήξτε ανασηκώνοντας το κάθισμα στην πιο γειρτή θέση. Απελευθερώστε τη λαβή.

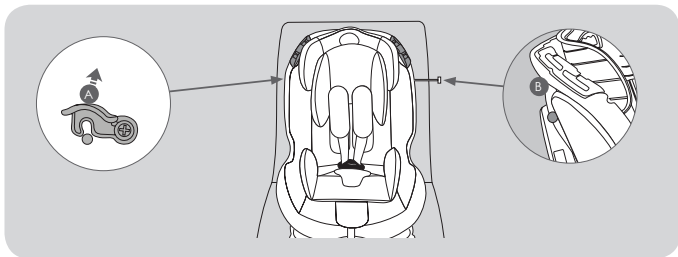

Περιστρέψτε προς τα πάνω το γάντζο μπλοκαρίσματος μπάρας πλάτης (A) στην πλευρά του καθίσματος και βγάλτε από την αντίθετη πλευρά τη μπάρα στερέωσης (B) προς τα έξω.

Γείρτε προς τα εμπρός την πλάτη του μικρού καθίσματος για μωρά, περάστε τη ζώνη τριών σημείων που υπάρχει στο όχημα μεταξύ του περιβλήματος του μικρού καθίσματος και της βάσης. Αγκιστρώστε τη ζώνη ασφαλείας στην πόρπη.

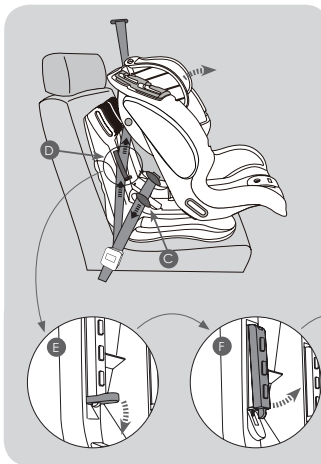

Βεβαιωθείτε ότι η ζώνη ασφαλείας του οχήματος δεν είναι στριμμένη και ότι είναι σωστά αγκιστρωμένη. Σπρώξτε το περίβλημα του μικρού καθίσματος για μωρά για να εφαρμόσει καλά στο κάθισμα επιβάτη. Περάστε το οριζόντιο μέρος, κοιλιακή ζώνη, κάτω από τους γάντζους (C) και τεντώστε τη ζώνη, τραβώντας τη θωρακική ζώνη για να μειωθεί το παιχνίδι της. Περάστε τη θωρακική ζώνη, στη διάταξη μπλοκαρίσματος (D) “κλιπ μπλοκαρίσματος θωρακικής ζώνης” από την πλευρά της αγκίστρωσης της πόρτης οχήματος.

Για να μπλοκάρετε τη θωρακική ζώνη με τη διάταξη “κλιπ μπλοκαρίσματος θωρακικής ζώνης” προχωρήστε ως εξής: Κατεβάστε το κουμπί (E) και ανασηκώστε το κλιπ διακοπής (F). Περάστε τη θωρακική ζώνη κάτω από το κλιπ διακοπής και τεντώστε τη θωρακική ζώνη για να εξαλείψετε ενδεχόμενα παιχνίδια. Κατεβάστε το κλιπ (G) και ανασηκώστε το κουμπί (H). Για να διευκολύνετε το κλείσιμο, πατήστε το κλιπ διακοπής και ανασηκώστε το κουμπί. Βεβαιωθείτε για το σωστό μπλοκάρισμα.

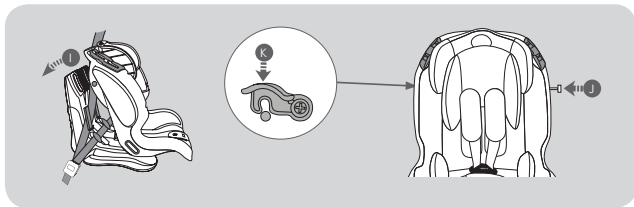

Επαναφέρετε την πλάτη του καθίσματος στην οριζόντια θέση (I). Προσέξτε να μην μπλοκάρετε τη θωρακική ζώνη. Τοποθετήστε πλήρως τη μπάρα στερέωσης (J) και μπλοκάρετέ την από την αντίθετη πλευρά περιστρέφοντας προς τα κάτω το γάντζο μπλοκαρίσματος μπάρας πλάτης μέχρι να ακουστεί το “κλικ” που δείχνει ότι έχει γίνει το μπλοκάρισμα (K).

Ελέγξτε τραβώντας ότι δεν βγαίνει η μπάρα και ότι είναι μονταρισμένη και μπλοκαρισμένη σωστά. ΣΗΜΕΙΩΣΗ: Αν δυσκολεύεστε να βάλετε τη μπάρα βεβαιωθείτε πρώτα ότι η θωρακική ζώνη δεν εμποδίζει το γέρισμο της πλάτης στην οριζόντια θέση, στη συνέχεια δοκιμάστε να μετακινήσετε ελαφρά τη μπάρα ενώ τη βάζετε διευκολύνοντας έτσι την τοποθέτηση στο περίβλημα.

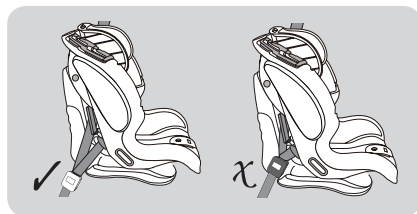

Μετά την εγκατάσταση, βεβαιωθείτε ότι το καρεκλάκι είναι σωστά στερεωμένο στο κάθισμα δοκιμάζοντας να το μετακινήσετε πλαγίως, η πλάγια ταλάντευση πρέπει να είναι ελάχιστη.

Αν παρουσιαστεί μια ευρεία ταλάντευση επαναλάβετε το μοντάρισμα εξασφαλίζοντας το σωστό τάνυσμα της ζώνης πριν από το μπλοκάρισμά της με το κλιπ. Βεβαιωθείτε ότι, μετά την εγκατάσταση του μικρού καθίσματος για μωρά, η πόρπη αγκίστρωσης της ζώνης ΔΕΝ βρίσκεται στο περίβλημα του μικρού καθίσματος για μωρά.

Αυτή η κατάσταση είναι γνωστή με τον όρο “buckle crunch” και μπορεί να προκαλέσει το λάθος μπλοκάρισμα της μικρού καθίσματος για μωρά σε περίπτωση ατυχήματος. Αν μετά την εγκατάσταση του μικρού καθίσματος για μωρά εμφανιστεί το πρόβλημα “buckle crunch”, αυτό το προϊόν δεν είναι κατάλληλο για την εγκατάσταση στο όχημά σας.

**ΠΡΟΣΟΧΗ:** Το καρεκλάκι πρέπει να είναι πάντα στερεωμένο στο κάθισμα με τη ζώνη ασφαλείας του οχήματος, ακόμα και αν το μωρό δεν είναι τοποθετημένο μέσα σε αυτό.

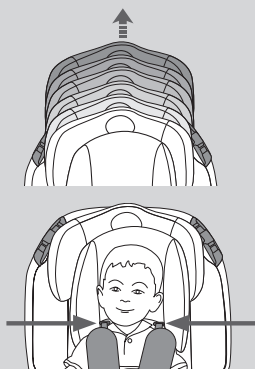

Ρυθμίστε το υποστήριγμα κεφαλής και τις πιράντες τραβώντας τη λαβή που βρίσκεται στο πίσω μέρος του υποστηρίγματος κεφαλής. Σηκώστε ή κατεβάστε το υποστήριγμα κεφαλής ανάλογα με το ύψος του μωρού.

Ρυθμίστε τη θέση της πιράντας (θωρακικές ζώνες), ανάλογα με το ύψος των ώμων του μωρού, είναι μια αναγκαία διαδικασία για να εφαρμόσετε το καρεκλάκι αυτοκινήτου στην ανάπτυξη του ίδιου του μωρού.

Βεβαιωθείτε ότι οι πιράντες “θωρακικών ζωνών” είναι σωστά ρυθμισμένες και πάνω από τους ώμους του μωρού.

## ΤΟΠΟΘΕΤΗΣΤΕ ΤΟ ΜΩΡΟ ΣΤΟ ΚΑΡΕΚΛΑΚΙ - ΟΜΑΔΑ 1 (ΑΠΟ 9 ΕΩΣ 18 ΚΓ)

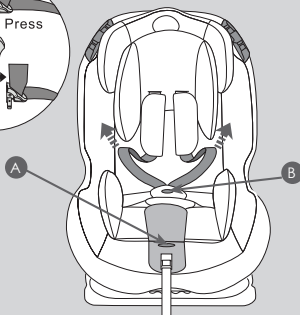
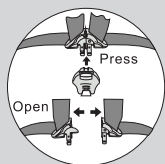

Βεβαιωθείτε ότι έχετε εγκαταστήσει σωστά το καρεκλάκι ακολουθώντας τις οδηγίες που αναφέρονται στην παράγραφο “Μοντάρισμα για την ΟΜΑΔΑ 1 (από 9 έως 18 kg)”.

Πατήστε το κουμπί (A) και τραβήξτε τις πιράντες (θωρακικών ζωνών) πιάνοντας τις στο κάτω μέρος, κάτω από τα γεμίσματα των θωρακικών προστασιών για να τις χαλαρώσετε.

Πατήστε το κουμπί (B) και αποσυνδέστε τις ζώνες.

**ΣΗΜΑΝΤΙΚΟ:** Μην τραβάτε τις πιράντες πιάνοντας τα γεμίσματα της θωρακικής προστασίας.

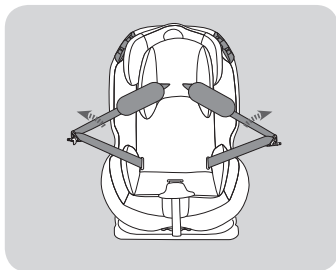

Τοποθετήστε τις ζώνες στην πλευρά του μικρού καθίσματος για μωρά, τοποθετώντας το μωρό στο καρεκλάκι αυτοκινήτου. Βεβαιωθείτε ότι δεν έχετε ξεχάσει παιχνίδια ή άλλα άκαμπτα αντικείμενα στο καρεκλάκι.

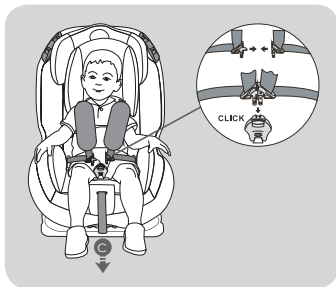

Συνδέστε τους δύο συνδετήρες της πόρπης βάζοντάς τους στην κεντρική πόρπη. Ένα κλικ θα υποδείξει τη σωστή αγκίστρωση. Τραβήξτε τον ιμάντα ρύθμισης των πιραντών (C), για να τεντώσετε σωστά τη ζώνη του μωρού σας.

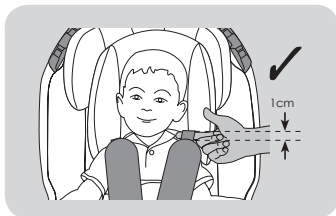

Η ιδανική ρύθμιση των ιμάντων πρόσδεσης είναι τέτοια ώστε να επιτρέπει την εισαγωγή ενός δακτύλου (1cm) στο επάνω μέρος πάνω από τον ώμο.

**ΣΗΜΕΙΩΣΗ:** Βεβαιωθείτε ότι η πόρπη είναι σωστά αγκιστρωμένη τραβώντας τις πιράντες και τη θωρακική ζώνη.

Συνιστάται η χρήση της ζώνης σε 5 σημεία για όσο το δυνατόν περισσότερο. Αφαιρέστε το μειωτήρα και το μαξιλάρι υποστηρίγματος κεφαλής για να χρησιμοποιήσετε το καρεκλάκι στη ρύθμιση ΟΜΑΔΑ 1 για περισσότερο χρόνο.

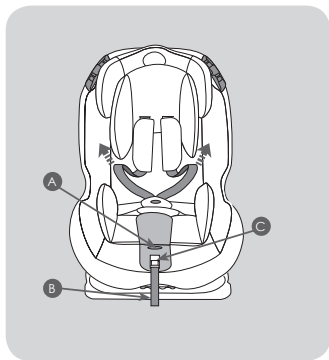

Όταν το μωρό μεγαλώνοντας, ξεπεράσει τη ρύθμιση της χρήσης της ΟΜΑΔΑΣ 1 (από 9 έως 18kg), το καρεκλάκι αυτοκινήτου πρέπει να έχει μετατραπεί για τη χρήση στην ΟΜΑΔΑ 2 (από 15 έως 25 kg) ή για την ΟΜΑΔΑ 3 ( από 22 έως 36 kg). Σε αυτήν τη ρύθμιση θα πρέπει να βγάλετε τη ζώνη σε 5 σημεία (ιμάντες πρόσδεσης) που υπάρχει στο καρεκλάκι αυτοκινήτου. Ανασηκώστε την επένδυση του καλύμματος του κουμπιού ρύθμισης, στο μπροστινό μέρος του μικρού καθίσματος για μωρά. Πατήστε το κουμπί (A) και τραβήξτε τις τσιράντες (θωρακικής ζώνης) πιάνοντάς τες από το κάτω σημείο, κάτω από το γέμισμα των θωρακικών προστασιών για να τις χαλαρώσετε εντελώς και να περάσετε όσο μπορείτε τον ιμάντα τάνυσης ζώνης (B). Η ζώνη που περισσεύει μπορεί να τυλιχτεί και να τοποθετηθεί στη θήκη που κλείνει με το κόκκινο πλαστικό κάλυμμα (C).

**ΣΗΜΑΝΤΙΚΟ:** Μην τραβάτε τις τσιράντες για να πιάσετε τα γεμίσματα της θωρακικής προστασίας.

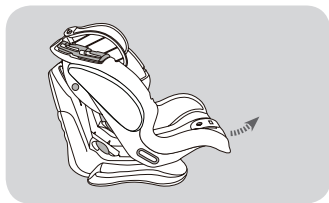

Ρυθμίστε το κάθισμα στην πιο γειρτή γειρτή θέση.

Πατήστε τη λαβή ρύθμισης που βρίσκεται κάτω από το μπροστινό μέρος του καθίσματος στο καρεκλάκι και κρατώντας τη πατημένη τραβήξτε ανασηκώνοντας το κάθισμα στην πιο γειρτή θέση. Απελευθερώστε τη λαβή.

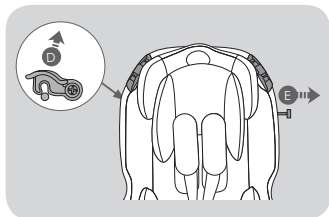

Περιστρέψτε προς τα πάνω το γάντζο μπλοκαρίσματος της μπάρας πλάτης (D) στην πλευρά του καθίσματος και βγάλτε από την αντίθετη πλευρά τη μπάρα στερέωσης (E), προς τα έξω.



Γείρετε προς τα εμπρός την πλάτη στο καρεκλάκι.

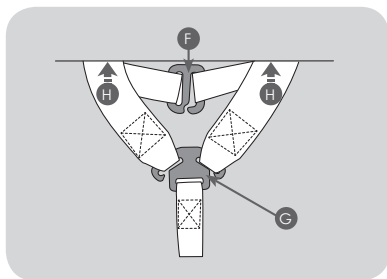

Αποσυνδέστε τους ιμάντες πρόσδεσης στο πίσω μέρος της πλάτης βγάζοντας τους ιμάντες της θωρακικής προστασίας από το γάντζο (F) και βγάζοντας τις δύο τσιράντες από το βραχίονα της τάνυσης ζώνης (G).

Περάστε τις τσιράντες από τις οπές στο πίσω μέρος του περιβλήματος (H).

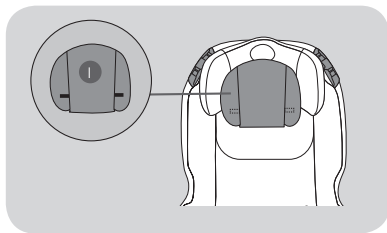

Αφαιρέστε το υποστήριγμα κεφαλής, αποσυνδέοντας τις δύο γλωσσίδες του Βέλκρου® από κάθε πλευρά στο πίσω μέρος του υποστηρίγματος κεφαλής (I).



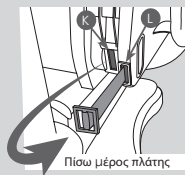
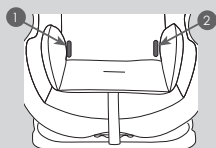

Πίσω μέρος πλάτης

Εντοπίστε τα δύο μεταλλικά δακτυλίδια μπλοκαρίσματος (J) τοποθετημένα κάτω από την επένδυση, στα σημεία (1) και (2).

Περάστε το μεταλλικό δακτύλιο διακοπής θωρακικής ζώνης μέσα από τις εσωτερικές σχισμές (K) προς το πίσω μέρος της πλάτης και τις εξωτερικές σχισμές (L) προς το μπροστινό μέρος για να αφαιρέσετε τους ιμάντες πρόσδεσης.

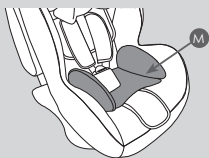

Αφαιρέστε το μειωτήρα (M) βγάζοντάς τον από το βουβωνικό ιμάντα.

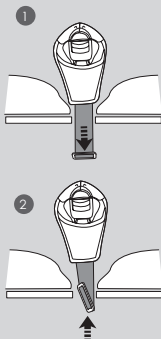

Για να αφαιρέσετε το βουβωνικό ιμάντα, ρυθμίστε το καρεκλάκι στην πιο γειρή θέση.

1. Σπρώξτε το βουβωνικό ιμάντα από την πλευρά του καθίσματος προς τα κάτω μέσα από τη σχισμή.
2. Εντοπίστε στην κάτω πλευρά το δακτύλιο μπλοκαρίσματος και περιστρέφοντάς τον περάστε τον μέσα από την εγκοπή ενώ από την πλευρά του καθίσματος, τραβήξτε προς τα πάνω τη βουβωνική ζώνη.

## ΜΕΤΑΤΡΟΠΗ ΓΙΑ ΤΗ ΧΡΗΣΗ ΤΗΣ ΟΜΑΔΑΣ 2 ΚΑΙ 3 (ΑΠΟ 15 ΕΩΣ 36 ΚΓ)

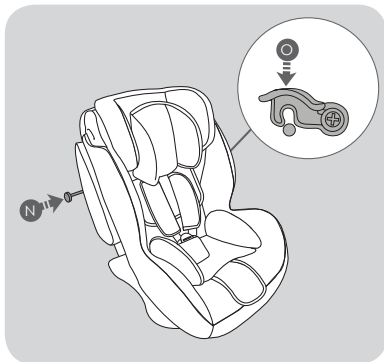

Επαναφέρετε την πλάτη του καθίσματος στην οριζόντια θέση. Τοποθετήστε πλήρως τη μπάρα στερέωσης (N) και μπλοκάρετε την στην αντίθετη πλευρά περιστρέφοντας προς τα κάτω το γάντζο μπλοκαρίσματος της μπάρας πλάτης, μέχρι να ακουστεί το “κλικ” του μπλοκαρίσματος (0). Ελέγξτε τραβώντας ότι δεν βγαίνει η μπάρα και ότι έχει μονταριστεί και μπλοκαριστεί σωστά.

Το καρεκλάκι αυτοκινήτου μπορεί να εγκατασταθεί στο όχημα.

**ΠΡΟΣΟΧΗ:** Το καρεκλάκι αυτοκινήτου πρέπει να στερεώνεται πάντα στο κάθισμα με τη ζώνη ασφαλείας σε 3 σημεία, ακόμη και αν το μωρό δεν είναι τοποθετημένο στο καρεκλάκι αυτοκινήτου.

## ΜΟΝΤΑΡΙΣΜΑ ΓΙΑ ΤΗΝ ΟΜΑΔΑ 2 (ΑΠΟ 15 ΕΩΣ 25 ΚΓ) ΚΑΙ ΓΙΑ ΤΗΝ ΟΜΑΔΑ 3Α (ΑΠΟ 22 ΕΩΣ 36 ΚΓ)



Βεβαιωθείτε ότι έχετε βγάλει από το καρεκλάκι τη ζώνη σε 5 σημεία (ιμάντες πρόσδεσης) και την κεντρική πόρπη ακολουθώντας τις οδηγίες που αναφέρονται στην παράγραφο “Μετατροπή για χρήση ΟΜΑΔΑ 2 και 3 (από 15 έως 36kg)”

Μπορείτε να χρησιμοποιήσετε το μειωτήρα για το μωρό σας αν είναι απαραίτητο.

Ρυθμίστε το υποστήριγμα κεφαλής τραβώντας τη λαβή που βρίσκεται στο πίσω μέρος του υποστηρίγματος κεφαλής. Σηκώστε και χαμηλώστε το υποστήριγμα κεφαλής ανάλογα με το ύψος του μωρού.

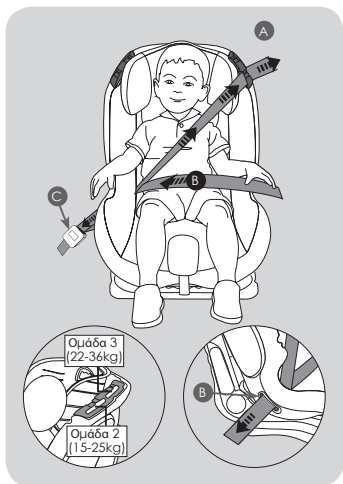

Ασφαλίστε το μωρό χρησιμοποιώντας τη ζώνη σε 3 σημεία που υπάρχει στο όχημα, περνώντας τη θωρακική ζώνη στο πέρασμα (A) στην πιο χαμηλή θέση για χρήση με μωρά της ΟΜΑΔΑΣ 2 (από 15 έως 25 kg), στο πέρασμα (A) της πιο πάνω θέσης για χρήση με μωρά της ΟΜΑΔΑΣ 3 (από 22 έως 36 kg).

Ασφαλίστε το μωρό χρησιμοποιώντας τη ζώνη σε 3 σημεία που υπάρχει στο όχημα, περνώντας τη θωρακική ζώνη στο πέρασμα (A) στην πιο χαμηλή θέση για χρήση με μωρά της ΟΜΑΔΑΣ 2 (από 15 έως 25 kg), στο πέρασμα (A) της πιο πάνω θέσης για χρήση με μωρά της ΟΜΑΔΑΣ 3 (από 22 έως 36 kg).

**ΠΡΟΣΟΧΗ:** Το καρεκλάκι αυτοκινήτου πρέπει να είναι πάντα στερεωμένο στο κάθισμα με τη ζώνη ασφαλείας σε 3 σημεία, ακόμα και αν το μωρό δεν είναι στο καρεκλάκι αυτοκινήτου.

## ΒΓΑΛΤΕ ΤΗΝ ΕΠΕΝΔΥΣΗ ΑΠΟ ΤΟ ΚΑΡΕΚΛΑΚΙ



Η επένδυση έχει άμεση επίπτωση στη λειτουργία της διάταξης συγκράτησης από την άποψη της ασφάλειας. Μη χρησιμοποιείτε ποτέ το καρεκλάκι αυτοκινήτου χωρίς την επένδυση.

Αφαιρέστε, αν δεν το έχετε ήδη κάνει, τη ζώνη σε 5 σημεία, το βουβωνικό ιμάντα, το μαξιλάρι υποστηρίγματος κεφαλής και το μειωτήρα, δείτε παράγραφο "Μετατροπή για χρήση ΟΜΑΔΑ 2 και 3 (από 15 έως 36kg)".

Βγάλτε την επένδυση από το υποστήριγμα κεφαλής (A), πιάστε την ελαστική ταινία της επένδυσης και τραβήξτε την βγάζοντάς την.

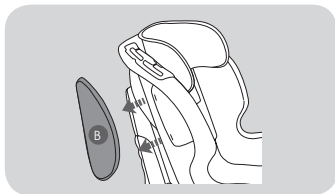

Βγάλτε τα μαξιλάρια της πλευρικής προστασίας (B) τραβώντας προς την κατεύθυνση των βελών για να τα αποσυνδέσετε από το περίβλημα και στη συνέχεια αφαιρέστε την επένδυση από τις προστασίες.

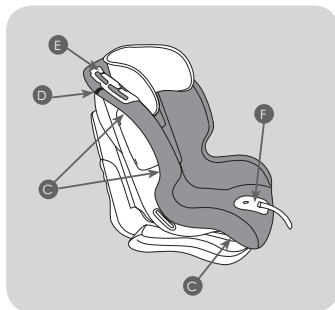

Η επένδυση είναι μπλοκαρισμένη στο περίβλημα από μια σειρά γάντζων (C) που βρίσκονται στο πίσω και κάτω μέρος του περιβλήματος. Αποσυνδέστε τους γάντζους του καλύμματος για να αφαιρέσετε την επένδυση. Αποσυνδέστε το βέλκρο® (D).

Για να αφαιρέσετε την επένδυση των περασμάτων του οδηγού ζώνης (E) τραβήξτε ελαφρά το ύφασμα κάτω από το γάντζο και βγάλτε το.

Για να αφαιρέσετε το ύφασμα της πλαστικής προστασίας (F) τραβήξτε ελαφρά το ύφασμα κάτω από την πλαστική προστασία και βγάλτε το.

## ΜΟΝΤΑΡΕΤΕ ΤΗΝ ΕΠΕΝΔΥΣΗ

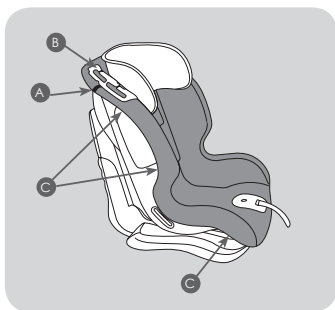

Η επένδυση έχει άμεση επίπτωση στη λειτουργία της διάταξης συγκράτησης από την άποψη της ασφάλειας.

Μη χρησιμοποιείτε ποτέ το καρεκλάκι αυτοκινήτου χωρίς την επένδυση.

Τοποθετήστε την επένδυση πάνω στο περίβλημα στο καρεκλάκι, τραβήξτε το ελαστικό μέρος για να εφαρμόσετε σωστά την επένδυση στο περίβλημα, γύρω από τα περάσματα του οδηγού ζώνης (B) στο πάνω μέρος στο καρεκλάκι. Αγκιστρώστε τις άκρες με βέλκρο® (A) στο πάνω μέρος του περιβλήματος. Στερεώστε τους γάντζους (C) στο πίσω και κάτω μέρος του περιβλήματος.

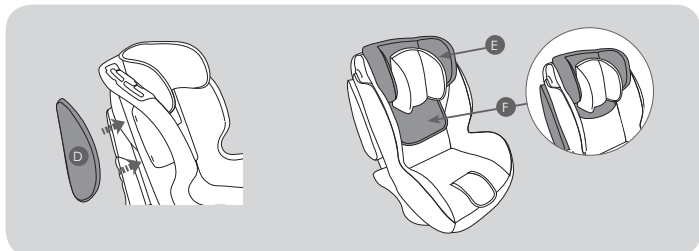

Εφαρμόστε την επένδυση στο μαξιλάρι της πλευρικής προστασίας (D) και ακολουθώντας τη φορά των βελών που αναφέρονται στην εικόνα αγκιστρώστε το μαξιλάρι στο περίβλημα. Βεβαιωθείτε για τη σωστή αγκίστρωση. Επαναλάβετε τη διαδικασία και για το δεύτερο μαξιλάρι πλευρικής προστασίας. Ξανατοποθετήστε την επένδυση (E) στο υποστήριγμα κεφαλής, περάστε το κάτω μέρος της επένδυσης (F) πίσω από την κύρια επένδυση στο καρεκλάκι.

Βεβαιωθείτε για τη σωστή αγκίστρωση. Επαναλάβετε τη διαδικασία και για το δεύτερο μαξιλάρι της πλευρικής προστασίας. Ξανατοποθετήστε την επένδυση (E) στο υποστήριγμα κεφαλής, περάστε το κάτω μέρος της επένδυσης (F) πίσω από την κύρια επένδυση στο καρεκλάκι.

## ΜΟΝΤΑΡΕΤΕ ΤΙΣ ΤΙΡΑΝΤΕΣ

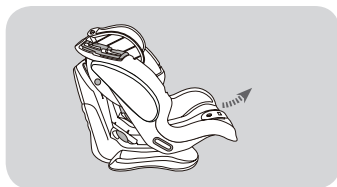

Ρυθμίστε το κάθισμα στην πιο γειρτή θέση.

Πατήστε τη λαβή ρύθμισης που βρίσκεται κάτω από το μπροστινό μέρος του καθίσματος στο καρεκλάκι και κρατώντας την πατημένη τραβήξτε ανασηκώνοντας το κάθισμα στην πιο γειρτή θέση. Απελευθερώστε τη λαβή

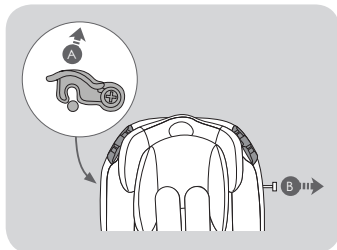

Περιστρέψτε προς τα πάνω το γάντζο μπλοκαρίσματος της μπάρας πλάτης (A) στην πλευρά του καθίσματος και βγάλτε από την αντίθετη πλευρά τη μπάρα στερέωσης (B) προς τα έξω.

Γείρετε προς τα εμπρός την πλάτη στο καρεκλάκι για να διευκολύνετε την πρόσβαση στο πίσω μέρος της πλάτης.

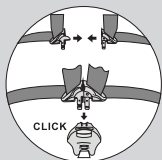

Πάρτε τη ζώνη σε 5 σημεία (ιμάντες πρόσδεσης) συνδέστε τους δύο συνδετήρες και βάλτε τους στην κεντρική πόρπη.

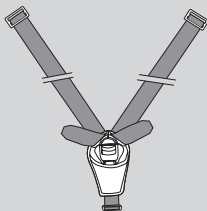

Αφού αγκιστρώσετε την πόρπη θα έχετε έναν ιμάντα πρόσδεσης παρόμοιο με το σχέδιο

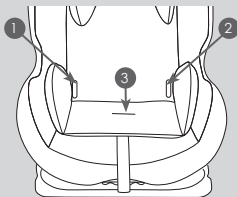

Τοποθετήστε τους μεταλλικούς δακτυλίους (C) του κοιλιακού μέρους της ζώνης στις εγκοπές (1) και (2) της επένδυσης και μέσα από τις εξωτερικές σχισμές πάνω στο περιβλήμα.

Τοποθετήστε από το πίσω μέρος του περιβλήματος τους μεταλλικούς δακτυλίους (C) μέσα από τις εσωτερικές σχισμές. Βεβαιωθείτε για τη σωστή τοποθέτηση και μπλοκάρισμα

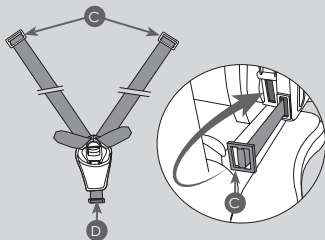

Τοποθετήστε το μεταλλικό δακτύλιο της βουβωνικής ζώνης μέσα από τις εγκοπές του μαξιλαριού, της επένδυσης και μέσα από τη σχισμή πάνω στο περίβλημα (3). Βεβαιωθείτε για τη σωστή τοποθέτηση και μπλοκάρισμα.

Ρυθμίστε το υποστήριγμα κεφαλής έτσι ώστε αφαιρώντας την επένδυση του υποστηρίγματος κεφαλής να είναι εμφανής η μεταλλική μπάρα (E) στην πλάτη.

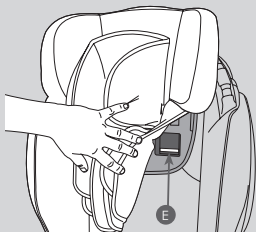

Σύρετε τα γεμισμάτα των προστασιών θωρακικών προστασιών (F) στις τيرانτες (G). Βεβαιωθείτε ότι οι ραφές των γεμισμάτων είναι στραμμένες προς τα έξω.

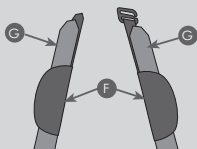

Βάλτε τους ιμάντες των θωρακικών προστασιών και τις ζώνες των τيرانτών στις αντίστοιχες σχισμές (1) και (2). Σηκώστε την επένδυση του υποστηρίγματος και βάλτε τους ιμάντες των προστασιών και τους ιμάντες των τيرانτών στη σχισμή (I).

**ΣΗΜΑΝΤΙΚΟ:** ο ιμάντας της θωρακικής προστασίας και οι ζώνες των τيرانτών πρέπει να περάσουν πάνω από τη μεταλλική μπάρα.

Αν τοποθετηθεί με λάθος τρόπο, η εγκατάσταση δεν είναι σωστή.

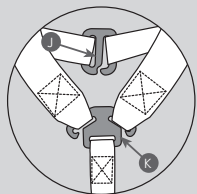
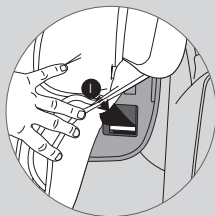

Βεβαιωθείτε ότι δεν υπάρχει κανένας στριμμένος ιμάντας. Ξανασυνδέστε μεταξύ τους τους ιμάντες των γεμισμάτων των θωρακικών προστασιών με τον γάντζο (J) και περάστε τις ζώνες των τيرانτών στο μεταλλικό βραχίονα της τάνυσης ζώνης (K).

**ΣΗΜΑΝΤΙΚΟ:** Βεβαιωθείτε για το σωστό μοντάρισμα και ότι δεν υπάρχει κανένας στριμμένος ιμάντας.

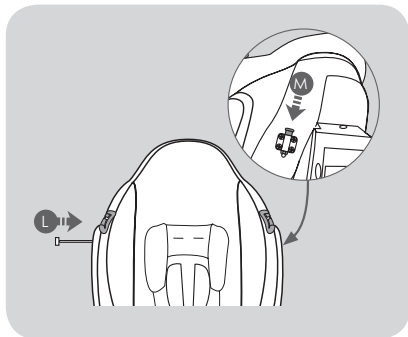

Επαναφέρετε την πλάτη του καθίσματος στην οριζόντια θέση. Τοποθετήστε πλήρως τη μπάρα στερέωσης (L) και μπλοκάρετέ την από την αντίθετη πλευρά περιστρέφοντας προς τα κάτω το γάντζο (M) μπλοκαρίσματος της μπάρας πλάτης μέχρι να ακουστεί το “κλικ” του μπλοκαρίσματος. Ελέγξτε τραβώντας τη μπάρα ότι δεν βγαίνει και ότι είναι μονταρισμένη και μπλοκαρισμένη σωστά.

## ΣΥΝΤΗΡΗΣΗ ΚΑΙ ΚΑΘΑΡΙΣΜΟΣ

### Αποθήκευση

1. Φυλάξτε το προϊόν σε ασφαλή χώρο όταν δεν το χρησιμοποιείτε.
2. Μην τοποθετείτε βαριά αντικείμενα στο καρεκλάκι.
3. Φυλάξτε το καρεκλάκι σε στεγνό χώρο.
4. Μην αφήνετε το καρεκλάκι κοντά σε πηγές άμεσης θερμότητας όπως ηλεκτρική σόμπα.

### Επένδυση

1. Η επένδυση αφαιρείται εύκολα και θα πρέπει να πλένεται στο χέρι με ένα ήπιο απορρυπαντικό.
2. Μην τη σιδερώνετε και μην τη χρησιμοποιείτε με τα στεγνωτήριο ρούχων.
3. Μην χρησιμοποιείτε σκληρά απορρυπαντικά, λειαντικά ή διαλύτες.
4. Αφήστε την επένδυση να στεγνώσει μακριά από πηγές θερμότητας ή από το άμεσο ηλιακό φως.
5. Αν πρέπει να αντικαταστήσετε την επένδυση, χρησιμοποιήστε μόνο την επένδυση που παρέχεται από τον κατασκευαστή. Η επένδυση έχει άμεση επίπτωση στη λειτουργία της διάταξης συγκράτησης.

### Πλαστικά και μεταλλικά μέρη

1. Καθαρίστε χρησιμοποιώντας ένα ήπιο σαπούνι και χλιαρό νερό.
2. Μην αφαιρείτε, ξεμοντάρετε ή τροποποιείτε τα μέρη του περιβλήματος.
3. Μην λιπαίνετε τα συστατικά μέρη του περιβλήματος.

### Επιθεώρηση

1. Να ελέγχετε τακτικά το καρεκλάκι και να βεβαιώνετε ότι δεν υπάρχουν φθορές από τη χρήση.
2. Να ελέγχετε τις διατάξεις ρύθμισης και μπλοκαρίσματος σε τακτά χρονικά διαστήματα των 6 μηνών περίπου και να βεβαιώνετε ότι το καρεκλάκι είναι ρυθμισμένο σωστά για την ηλικία του μωρού.



- Acesta este un sistem de fixare a copilului de tip „Universal”. A fost aprobat în conformitate cu Regulamentul nr. 44.04 și este potrivit pentru utilizare generală în autovehicule, fiind compatibil cu majoritatea scaunelor autovehiculelor (cu câteva excepții).
- Este mai probabil ca scaunul auto să fie perfect compatibil dacă producătorul autovehiculului declară în manualul de utilizare al autovehiculului că acesta este capabil să accepte un scaun auto „Universal” pentru această grupă de vârstă; respectă Regulamentul ECE-R44/04 pentru utilizare generală în autovehicule, fiind compatibil cu majoritatea scaunelor autovehiculelor (cu câteva excepții).
- Acesta este un sistem de fixare a copilului de tip „Universal” în conformitate cu criteriile de aprobare mai stricte decât modelele mai vechi, care nu poartă marca „Universal”.
- Scaunul auto trebuie folosit numai în autovehicule prevăzute cu centură în 3 puncte, aprobată conform Regulamentului ECE-16 sau altor reglementări similare.
- Scaunele auto pentru copii pot lăsa urme pe tapițeria scaunului autovehiculului.
- Producătorul nu poate fi tras la răspundere pentru deteriorarea autovehiculului sau pentru semnele lăsate pe scaunele acestuia.
- Următoarele situații ar putea fi ilegale și vor invalida garanția:
  - 1) Orice modificări sau schimbare de utilizare a scaunului auto al copilului ce nu au fost autorizate sau recomandate de producător.
  - 2) Orice utilizare fără a fixa scaunul auto în strictă conformitate cu aceste instrucțiuni.
- Producătorul nu acceptă nicio răspundere pentru probleme apărute în urma modificărilor, utilizărilor sau asamblărilor neautorizate.
- Vă rugăm să păstrați acest manual într-un loc sigur pentru a-l putea consulta și pe viitor. Va trebui să păstrați dovada achiziționării. Vă recomandăm să le păstrați împreună.

## PREGĂTIREA DE DRUM

**Citiți cu atenție instrucțiunile înainte de a încerca să instalați scaunul auto**

**AVERTISMENT:** Nu lăsați **NICIODATĂ** copilul nesupravegheat – siguranța copilului este responsabilitatea dumneavoastră.

**AVERTISMENT:** Scaunul auto trebuie instalat în conformitate cu instrucțiunile producătorului. O instalare incorectă ar putea fi periculoasă.

**AVERTISMENT:** Dacă aveți îndoieli legate de instalarea și utilizarea corectă a scaunului auto, contactați producătorul

**AVERTISMENT:** Această instalare poate fi făcută numai de un adult competent.

**AVERTISMENT:** Asigurați-vă întotdeauna că utilizatorii noi sau cei ocazionali (cum ar fi bunicii) au citit instrucțiunile sau au fost învățați cum să facă instalarea în mod corect de către cineva care a citit și a înțeles instrucțiunile.

**AVERTISMENT:** Păstrați întotdeauna acest manual cu instrucțiuni împreună cu scaunul auto sau în autovehiculul în care ați instalat scaunul auto. Unele modele de scaun auto sunt prevăzute cu un buzunar pentru manual.

**AVERTISMENT:** Dacă aveți îndoieli, consultați-vă fie cu producătorul scaunului auto, fie cu magazinul de la care l-ați cumpărat.

## ÎNAINTE DE A ÎNCEPE

**AVERTISMENT:** Nu transportați scaunul auto apucându-le de ghidajele roșii ale centurii de siguranță! Acestea s-ar putea deteriora sau rupe.

**AVERTISMENT:** Nu instalați scaunul auto pe un scaun de autovehicul îndreptat cu partea laterală sau cu spatele la direcția de mers.

**AVERTISMENT:** Instalați scaunul auto numai pe un scaun de autovehicul îndreptat cu fața la direcția de mers, prevăzut cu centură în 3 puncte aprobată conform ECE R 16 sau conform unor standarde echivalente.

**AVERTISMENT:** Înainte de a instala scaunul auto, asigurați-vă că scaunul de pasager pe care îl folosiți este blocat în poziție verticală.

**AVERTISMENT:** Nu folosiți scaunul auto acasă – a fost proiectat pentru a fi folosit numai în mașină.

**AVERTISMENT:** Instalați acest sistem de fixare numai pe scaune de autovehicule clasificate ca „Universale”, vezi manualul autovehiculului.

**AVERTISMENT:** Nu lăsați obiecte libere/nefixate pe bancheta din spate a mașinii sau la lunetă. Ar putea fi periculoase pentru copil dacă sunteți obligat să frânați brusc.

### Care este cel mai sigur scaun de pasager pentru a instala pe el scaunul auto?

#### SCAUNUL DE PASAGER CENTRAL DIN SPATE

Dacă scaunul de pasager central din spate este prevăzut cu un sistem de centură în 3 puncte, atunci ar trebui să îl folosiți.

Dacă scaunul de pasager central din spate nu este prevăzut cu un sistem de centură în 3 puncte (adică nu are nicio centură sau are numai centură abdominală), atunci ar trebui să folosiți scaunul de pasager din spate stânga sau din spate dreapta.

Scaunul de pasager din față poate fi folosit numai dacă **NU** are airbag și este prevăzut cu sistem de centură în 3 puncte.

## PERICOL EXTREM

Nu folosiți niciodată produsul pe scaune de pasager din față prevăzute cu airbag (SRS)

Aici pot fi incluse și scaunele de pasager din spate echipate cu AIRBAG-uri\*

\*Consultați producătorul mașinii pentru a verifica dacă este potrivită. Corpul copiilor nu poate suporta forțele exercitate asupra lor de un airbag care se deschide.

## CÂND FOLOSIȚI SCAUNUL AUTO

**AVERTISMENT:** Asigurați-vă că scaunul auto este așezat astfel încât elementele rigide și componentele din plastic să nu poată fi prinse în uși sau unități mobile ale scaunului în timpul utilizării obișnuite a scaunului auto.

**AVERTISMENT:** Utilizați întotdeauna sistemul de blocare de siguranță al ușii din dreptul scaunului auto, dacă există, pentru ca copilul să nu poată deschide ușa autovehiculului din interior.

**AVERTISMENT:** Faceți pauze pentru copii în timpul călătoriilor îndelungate cu mașina și asigurați-vă că nu ies din mașină neajutați fără supraveghere.

**AVERTISMENT:** Oprii mașina la intervale regulate pentru a verifica dacă scaunul auto este în poziția corectă și dacă atât centura mașini cât și centura scaunului auto (dacă este prevăzută) sunt încă fixate și bine întinse.

**AVERTISMENT:** Scaunul auto trebuie fixat bine pe scaunul autovehiculului. Asigurați-vă că nu este fixat prea larg și că nu se mișcă după ce l-ați fixat. Dacă este fixat prea larg, fixați-l din nou.

**AVERTISMENT:** Asigurați-vă că scaunul auto este fixat în permanență pe scaunul autovehiculului, chiar și atunci când nu este folosit.

**AVERTISMENT:** Scaunul auto nu trebuie folosit fără husa originală.

**AVERTISMENT:** Husa originală este esențială pentru buna funcționare a scaunului auto.

**AVERTISMENT:** În caz de urgență, este important să puteți scoate copilul din scaun repede (conform reglementărilor britanice). Acest lucru înseamnă că centura de siguranță nu poate fi perfect protejată împotriva deschiderii neautorizate și că trebuie să convingeți copilul să nu se joace cu aceasta.

**AVERTISMENT:** Dacă pasagerii din mașină ocupă atât scaune din față, cât și scaune din spate, ocupanții mai ușori ar trebui să stea în spate, iar ocupanții mai grei în fața autovehiculului.

**AVERTISMENT:** Dacă nu aveți altă alternativă decât să așezați scaunul auto pe un scaun din spatele autovehiculului, imediat lângă airbag-uri laterale:

- Consultați-vă cu producătorul autovehiculului pentru detalii privind airbag-urile laterale. S-ar putea să fie periculos.

- Asigurați-vă că copilul nu se apleacă în zona din apropierea airbag-ului.

**AVERTISMENT:** Nu așezați nimic sub scaunul auto (cum ar fi un prosop sau o

pernă) deoarece ar putea afecta performanța scaunului în caz de accident.

**AVERTISMENT:** Evitați hainele de iarnă voluminoase deoarece pot duce la o fixare incorectă a centurii. În caz de accident, copilul poate aluneca afară din hainele groase și, deci, afară din scaun. Lăsați mașina să se încălzească sau să se răcească înainte de a pune copilul înăuntru, dacă este posibil. Dacă copilului îi este frig, puneți o pătură peste centură.

## CENTURA DE SIGURANȚĂ

**AVERTISMENT:** Nu folosiți NICIODATĂ alte puncte de sprijin pentru greutate decât cele descrise în aceste instrucțiuni sau marcate pe scaunul auto.

**AVERTISMENT:** Asigurați-vă că secțiunea abdominală a centurii scaunului autovehiculului sau a centurii scaunului auto este așezată cât mai jos pe abdomen, astfel încât bazinul să fie cuprins cu fermitate.

**AVERTISMENT:** Asigurați-vă că TOȚI pasagerii din autovehicul poartă centuri de siguranță deoarece persoanele nefixate în scaun pot fi foarte periculoase pentru copil în caz de accident.

**AVERTISMENT:** Nu folosiți NICIODATĂ o schemă de ghidare a centurii de siguranță diferită de aceste instrucțiuni.

**AVERTISMENT:** Centura abdominală și cea diagonală trebuie folosită întotdeauna când copilul se află în scaunul auto.

**AVERTISMENT:** Asigurați-vă că centura nu este răsucită.

**AVERTISMENT:** Trebuie să verificați cu regularitate dacă centura nu prezintă semne de uzură; verificați în special punctele de prindere, la cusături și la dispozitivele de reglaj.

**AVERTISMENT:** Amintiți-vă să verificați întotdeauna dacă nu s-au strâns resturi de alimente sau alte reziduuri în catarama centurii sau în ajustorul central.

**AVERTISMENT:** Puneți-vă întotdeauna centura pentru a da un exemplu copilului.

**AVERTISMENT:** Verificați întotdeauna dacă centura a fost prinsă corect.

## ZILELE ÎNSORITE/FIERBINȚI

**AVERTISMENT:** Nu lăsați copilul în scaunul auto cât timp mașina este parcată la soare sau într-o zi toridă.

**AVERTISMENT:** Nu expuneți scaunul auto pe o perioadă prelungită la razele soarelui deoarece ar putea fi periculos pentru copil (accesoriile metalice și din plastic s-ar putea încinge), iar țesăturile s-ar putea decolora. Puteți reduce aceste neajunsuri acoperind scaunul auto cu un prosop când nu îl folosiți.

**SPATELE SCAUNULUI AUTO/TETIERA**

**AVERTISMENT:** Asigurați-vă că scaunul auto este cât mai aproape de spătarul scaunului autovehiculului.

**AVERTISMENT:** Scoateți tetiera scaunului autovehiculului folosit dacă împiedică buna instalare a scaunului auto. **NU UITAȚI** să puneți la loc tetiera după ce ați demontat scaunul auto.

**SCAUNELE AUTO ȘI CENTURILE LA MÂNA A DOUA SAU DETERIORATE**

**AVERTISMENT:** Nu cumpărați niciodată un scaun auto la mâna a doua. Poate avea defecte invizibile.

**AVERTISMENT:** Producătorul garantează acest produs numai la utilizarea de către cumpărătorul inițial.

**AVERTISMENT:** **TREBUIE** să schimbați scaunul auto și centurile autovehiculului dacă s-au uzat foarte tare sau dacă s-au deteriorat.

**AVERTISMENT:** **TREBUIE** să schimbați scaunul auto dacă a fost implicat într-un accident deoarece poate avea defecte invizibile și să nu mai protejeze copilul așa cum ar trebui. În cel mai rău caz trimiteți scaunul auto la magazinul de unde l-ați cumpărat pentru a fi verificat, împreună cu raportul de accident.

Bine ați venit	119
Lista de verificare a componentelor	119
Poziționarea scaunului	120
Rabatarea spătarului în patru poziții	120
Instalarea pentru Grupa 1 (9-18 kg)	120
Reglarea înălțimii tetierei și a centurilor	123
Așezarea copilului în scaun – Grupa 1 (9-18 kg)	123
Convertirea pentru Grupele II (15-25 kg) și III (22-36 kg)	125
Instalarea pentru Grupele II (15-25 kg) și III (22-36 kg)	128
Demontarea husei scaunului	129
Montarea husei scaunului	130
Montarea centurii	131
Întreținere și curățare	134

Vă mulțumim că ați achiziționat acest scaun auto. Vă rugăm să citiți aceste instrucțiuni cu atenție înainte de utilizare pentru a vă asigura că folosiți produsul în siguranță.

Siguranța copilului este responsabilitatea dumneavoastră. Dacă aveți întrebări legate de acest produs sau aveți nevoie de piese de schimb, contactați cel mai apropiat magazin.

## LISTA DE VERIFICARE A COMPONENTELOR

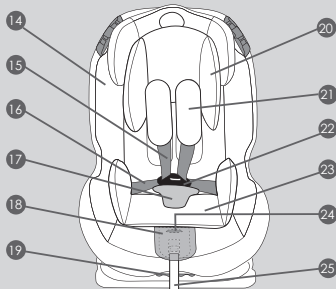
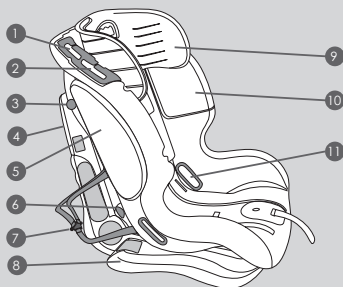

- 1 Fantă ghidaj centură Grupa 3
- 2 Fantă ghidaj centură Grupa 2
- 3 Bară de instalare
- 4 Carcasă spate
- 5 Sistem protecție laterală (SPS)
- 6 Cârlig centură abdominală
- 7 Brida de blocare a centurii
- 8 Bază
- 9 Tetieră
- 10 Carcasă față
- 11 Orificiu ghidaj centură
- 12 Mâner ajustare înălțime tetieră și centură
- 13 Mâner de transport
- 14 Husă scaun
- 15 Bretele centură
- 16 Centură abdominală
- 17 Perniță protecție și cataramă centură
- 18 Protecție buton ajustare
- 19 Mâner reglare rabatare
- 20 Pernițe bretele centură
- 21 Cataramă centrală
- 22 Perniță înălțătoare
- 23 Buton ajustare centură
- 24 Bandă ajustare centură
- 25

## POZIȚIONAREA SCAUNULUI

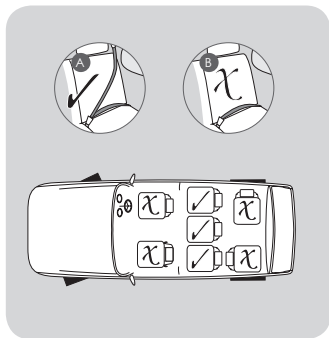

Scaunul auto poate fi folosit numai împreună cu o centură de siguranță automată în 3 puncte (A) și NU cu o centură abdominală în 2 puncte (B).

Scaunul auto poate fi fixat în poziția cu fața spre direcția de mers pe scaunele din spate ale autovehiculului folosind centurile existente ale scaunului autovehiculului.

Totuși, în cazul unor scaune, dacă instalarea nu se poate face corect, vă sugerăm să încercați un alt scaun din autovehicul.

Deși nu se recomandă, scaunul auto poate fi folosit pe un scaun de pasager din față, cu condiția să nu fie echipat cu airbag.

**AVERTISMENT: Nu folosiți niciodată produsul pe un scaun al mașinii prevăzut cu airbag.**

## RABATAREA SPĂTARULUI ÎN PATRU POZIȚII

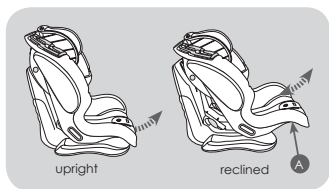

Scaunul auto poate fi folosit în patru poziții diferite, de la poziția așezat până la poziția rabatat complet pentru somn. Trageți de mânerul de reglare a rabatării (A) situat dedesubtul carcasei în partea din față și trageți carcasa spre înainte sau spre spate, eliberați mânerul atunci când scaunul se află în poziția dorită și auziți un click.

## INSTALAREA PENTRU GRUPA 1 (9-18 KG)

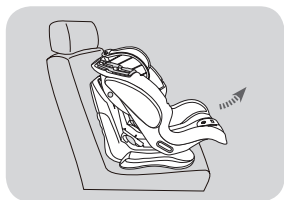

Așezați scaunul auto pe un scaun potrivit al autovehiculului.

Trageți de mânerul de reglare a rabatării de dedesubtul scaunului din partea din față și reglați carcasa în poziția cea mai rabtată.



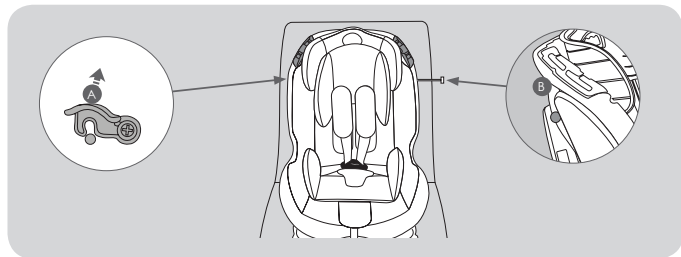

Eliberați blocajul (A) din partea stângă sus a carcasei și scoateți bara de instalare (B).

Înclinați carcasa scaunului în față, introduceți centura între scaun și bază și introduceți catarama, asigurându-vă că centura nu este răsucită.

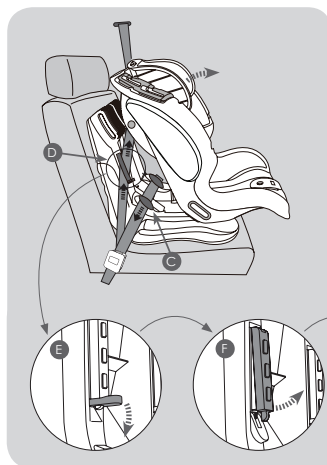

Împingeți scaunul auto înspre scaunul de pasager pentru a asigura o bună stabilitate.

Introduceți secțiunea abdominală a centurii orizontale pe sub ambele cârlige (C) și eliminați tot surplusul trăgând în sus de secțiunea diagonală a centurii. Introduceți secțiunea diagonală prin dispozitivul de blocare (D) cel mai apropiat de centură.

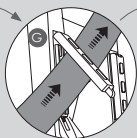
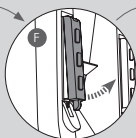
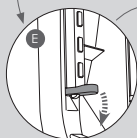

Pentru a acționa dispozitivul de blocare: Trageți în jos de plăcuță (E) pentru a deschide dispozitivul de blocare. Ridicați în sus clichetul (F). Treceți centura pe sub clichet și trageți de centură până se strânge (G). Închideți clichetul și apoi plăcuța (H) în timp ce țineți centura întinsă apucând-o de secțiunea diagonală.

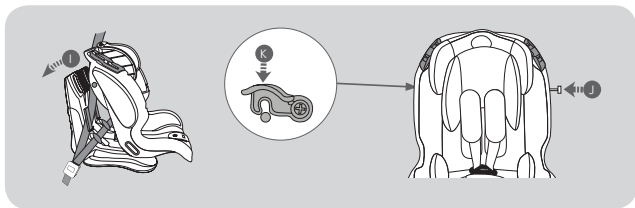

Reduceți carcasa în poziția inițială (I) (având grijă să nu prindeți centura diagonală de umăr) și reintroduceți bara de instalare prin scaun (J). Securizați opritorul din partea dreaptă sus a scaunului auto (K). Trageți de bara de instalare pentru a vă asigura că este bine fixată în poziție.

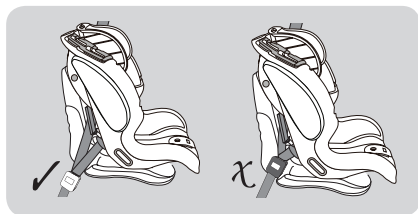

**OBSERVAȚIE:** Dacă aveți dificultăți când puneți la loc bara de instalare – mai întâi asigurați-vă că nu ați prins din greșeală centura diagonală, apoi scuturați ușor bara de instalare pentru a o ajuta să intre prin carcasă.

Cu scaunul auto fixat în centură, verificați dacă este bine prins trăgând în față de ambele bretele ale centurii. Ar trebui să nu se miște sau să se miște foarte puțin. Apoi verificați catarama centurii autovehiculului pentru a vedea dacă NU se sprijină pe carcasa scaunului auto.

Această situație se numește „suprapunerea cataramei” ar putea duce la slăbirea tensiunii de fixare a scaunului auto sau la desfacerea centurii într-un accident. Dacă considerați că sunteți în situația de „suprapunere a cataramei”, atunci acest scaun auto nu este potrivit pentru autovehiculul dumneavoastră.

**AVERTISMENT:** Scaunul auto ar trebui întotdeauna fixat cu ajutorul centurii autovehiculului, indiferent dacă copilul este așezat în scaun sau nu.

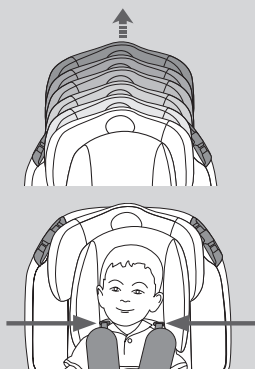

Reglați tetiera trăgând de mânerul de ajustare de pe spătarul tetierei și ridicați-o sau coborâți-o în funcție de înălțimea copilului.

Este nevoie să reglați poziția bretelelor în funcție de nivelul umărului copilului pentru a adapta sistemul de fixare la dimensiunea copilului.

Orificiile prin care trec bretelele centurii trebuie să fie la același nivel cu umerii copilului.

## AȘEZAREA COPILULUI ÎN SCAUN – GRUPA 1 (9-18 KG)

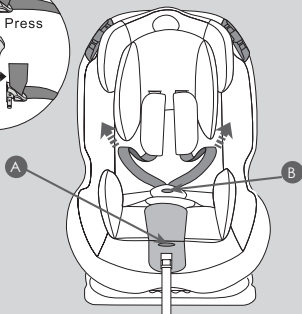
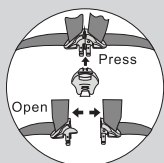

Asigurați-vă că ați instalat scaunul auto corect, respectând pașii de la rubrica „Instalarea pentru Grupa 1 (9-18 kg)”.

Apăsați butonul (A) și trageți de bretelele centurii (nu de pernițele acestora) spre față pentru a lărgi centura.

Apăsați butonul roșu „eliberare centură” (B) și defaceți centura.

**IMPORTANT: NU trageți de pernițele bretelelor sau de secțiunea de deasupra pernițelor a bretelelor.**

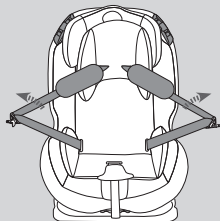

Așezați bretelele centurii peste părțile laterale ale carcasei, poziționați copilul în scaunul auto asigurându-vă că nu se află nicio jucărie sau alte obiecte dure pe acesta.

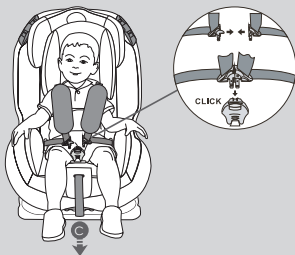

După așezarea copilului în scaunul auto, uniți cele două jumătăți ale cataramelor centurii și introduceți-le în catarama dintre picioare. Asigurați-vă că bretelele sunt bine întinse peste copil, trăgând de banda ajustoare (C).

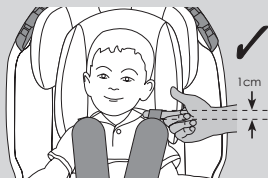

Centura trebuie să permită introducerea unui deget (1cm) deasupra umerilor. Acesta este gradul ideal de strângere a centurii.

**OBSERVAȚIE:** verificați dacă centura s-a fixat bine în cataramă, trăgând de bretele și de banda abdominală a centurii.

Se recomandă folosirea centurii în 5 puncte cât mai mult timp posibil. Dacă scoateți perna înălțătoare de pe scaun, veți putea folosi scaunul în configurația pentru Grupa 1 mai mult timp.

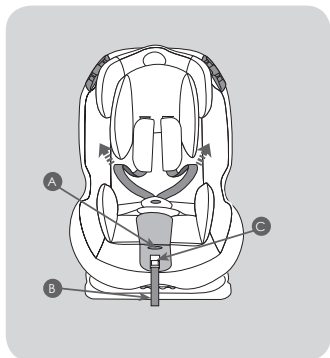

Când copilul a depășit grupa 1 (9-18 kg) și doriți să folosiți scaunul pentru un copil care este fie în grupa 2 (15-25 kg), fie în grupa 3 (22-36 kg), va trebui să scoateți întreaga centură în 5 puncte a scaunului auto.

Ridicați protecția butonului de ajustare situat în partea din față a scaunului auto în timp ce apăsați butonul (A), trageți bretelele centurii (nu pernțele acestora) spre față pentru a elibera complet bretelele centurii și a scurta cât mai mult banda ajustoare (B). Orice rest de bandă poate fi rulat și depozitat sub capacul roșu din plastic (C).

**IMPORTANT: NU trageți de pernțele bretelelor.**

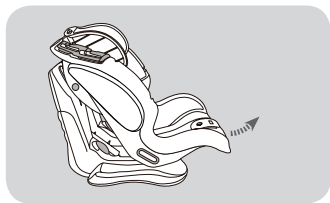

Trageți mânerul de reglare a rabatării situat dedesubtul carcasei în partea din față și, în timp ce îl mențineți tras, trageți carcasa spre față în poziția cea mai rabtată.

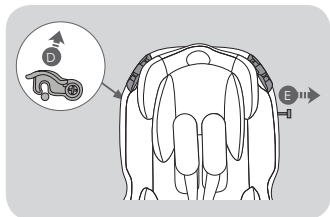

Eliberați blocajul (D) din partea stângă sus a carcasei și scoateți bara de instalare (E).



Trageți carcasa spre față și mențineți-o în această poziție.

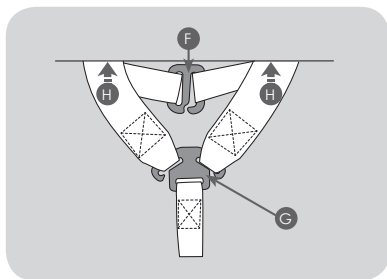

Eliberați benzile pernșelor bretelelor din conector (F). Eliberați bretelele centurii din bridă (G).

Treceți bretelele centurii prin orificiile din spatele carcasei (H).

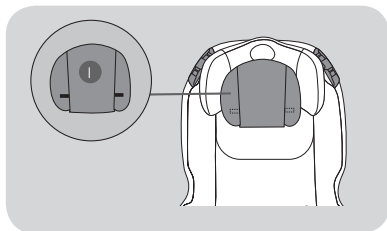

Desfaceți cele două sisteme de prindere din velcro de la spatele pernșei pentru cap (I) și îndepărtați-o.

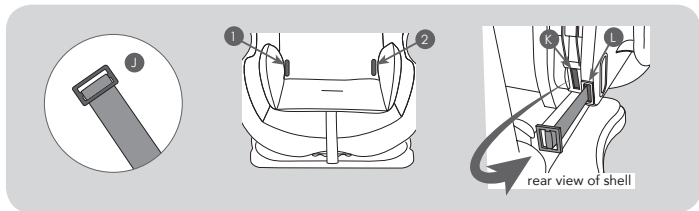

Localizați cele două catarame opritoare metalice (J) de sub husa scaunului în punctele (1) și (2).

Treceți cataramele metalice de pe centura abdominală din fața carcasei, prin orificiile interioare (K) de pe spatele carcasei și înapoi în afara orificiilor exterioare (L), spre față pentru a scoate centura.



Scoateți pernita înălțătoare (M) de pe centura dintre picioare.

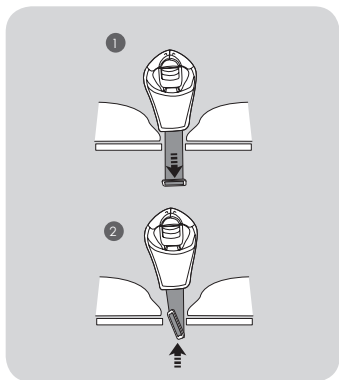

Pentru a scoate centura dintre picioare, asigurați-vă că scaunul auto se află în cea mai rabatată poziție.

1. Împingeți centura dintre picioare în jos prin orificiu.

2. Apucați în mână centura, localizați opritorul metalic de centură de dedesubtul carcasei scaunului auto, rotiți opritorul și scoateți-l prin orificiu, scoțând astfel centura dintre picioare.



Readuceți carcasa în poziția inițială și reintroduceți bara de instalare (N) și securizați opritorul (O).

Acum scaunul auto poate fi instalat în mașină.

**AVERTISMENT:** Scaunul auto trebuie întotdeauna fixat cu ajutorul centurii cu care este prevăzut autovehiculul, indiferent dacă copilul este așezat în scaun sau nu.

## INSTALAREA PENTRU GRUPA 2 (15-25 KG) ȘI GRUPA 3 (22-36 KG)



Asigurați-vă mai întâi că ați demontat integral centura în 5 puncte a scaunului auto, urmând pașii de la rubrica „Convertirea pentru grupele 2-3 (15,36 kg).

Puteți folosi pernita înălțătoare dacă copilul are nevoie de ea.

Așezați copilul în scaunul auto, reglați înălțimea tetierei și a centurii trăgând de mânerul de ajustare a înălțimii tetierei și a centurii de la spatele tetierei și ridicați sau coborâți tetiera în funcție de înălțimea copilului.



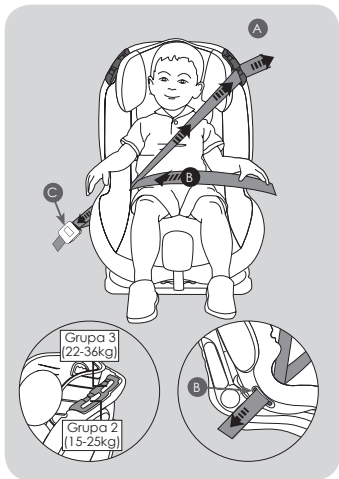

Treceți bretelea centurii prin cea mai potrivită fantă de ghidaj al centurii (A): Folosiți cârligul de centură inferior pentru copiii din grupa 2 (15-25 kg). Folosiți cârligul de centură superior pentru copiii din grupa 3 (22-36 kg).

Așezați centura abdominală peste bazinul copilului și treceți-o prin orificiul de ghidaj al centurii (B) de pe partea cea mai apropiată de catarama centurii (C). Fixați centura în cataramă (C) și eliminați tot surplusul de centură atât din secțiunea abdominală cât și din cea diagonală a centurii.

**AVERTISMENT: Scaunul auto trebuie întotdeauna fixat cu ajutorul centurii cu care este prevăzut autovehiculul, indiferent dacă copilul este așezat în scaun sau nu.**

## DEMONTAREA HUSEI SCAUNULUI



**AVERTISMENT: Husa este un element de siguranță. Nu folosiți niciodată scaunul auto fără ea.**

Scoateți bretelele centurii, centura dintre picioare, pernita pentru cap și pernita de șezut (vezi „Convertirea pentru grupele 2-3 (15-36 kg)).

Scoateți husa tetierei (A) apucând banda elastică și trăgând de husă până iese.

## DEMONTAREA HUSEI SCAUNULUI

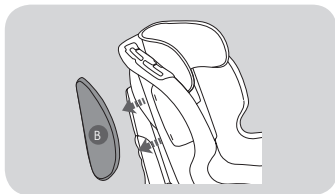

Trageți de cele două sisteme de Protecție Armată Laterală (SAP) (B) în direcția săgeților pentru a le desprinde de pe carcasă și a le scoate husele.

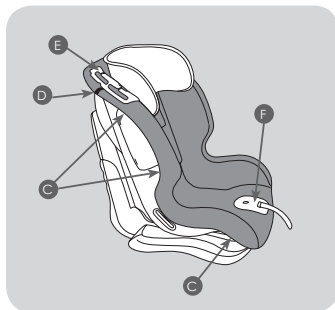

Husa principală este fixată de o serie de cârlige (C) situate pe spatele și dedesubtul carcasei. Desprindeți elasticul husei de pe cârlige. Desfaceți benzile Velcro® (D) de pe umerii carcasei, scoateți husa de sub cârligele centurilor (E), de după panoul ajustor din plastic (F) și de după elementul din plastic (G) și scoateți husa.

## MONTAREA HUSEI SCAUNULUI

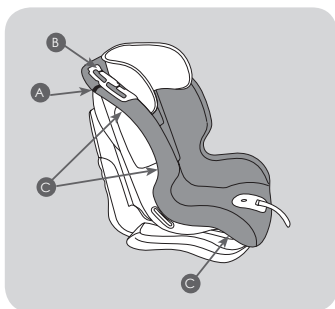

**AVERTISMENT: Husa este un element de siguranță. Nu folosiți niciodată scaunul auto fără ea.**

Așezați husa scaunului principal peste scaunul auto și întindeți banda elastică în jurul carcasei, având grijă să întindeți husa peste și pe după părțile din plastic. Asigurați-vă că benzile Velcro® (A) trec pe sub cârligele centurilor (B).

Odată instalată, fixați-o de cârligele (C) situate pe spatele și dedesubtul carcasei.

## MONTAREA HUSEI SCAUNULUI

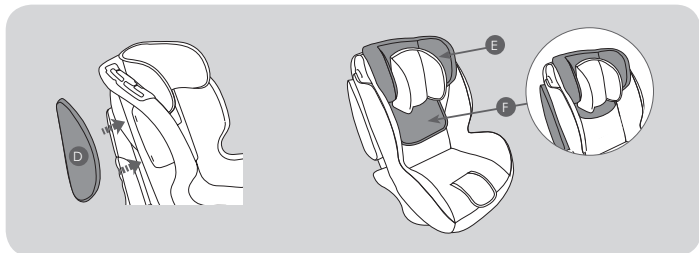

Întindeți husele laterale ale celor două sisteme de Protecție Armată Laterală (SAP) (D) și prindeți-le înapoi pe carcasă. Odată prinse, trageți ușor de ele pentru a vă asigura că sunt bine fixate.

Întindeți husa tetierei (E) peste tetieră și îndesați partea inferioară a husei tetierei (F) în spatele husei scaunului principal.

## MONTAREA CENTURII

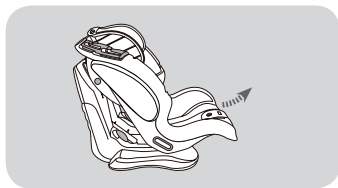

Reglați carcasa în cea mai rabată poziție.

Trageți de mânerul de reglare a rabatării situat dedesubtul carcasei în partea din față și, ținându-l așa, trageți carcasa spre înainte până în cea mai rabată poziție.

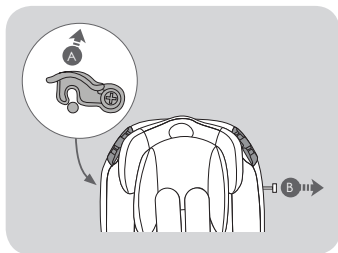

Eliberați opritorul (A) de pe partea din stânga sus a carcasei și detașați bara de instalare (B).

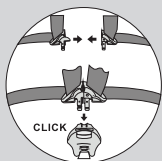

Apucați cele două bretele ale centurii cu clemele cataramei și centura dintre picioare și uniți secțiunile metalice ale centurii, apoi introduceți-le în cataramă.

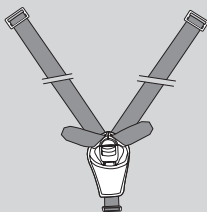

După ce ați legat centura veți avea ceva asemănător cu ceea ce vedeți în figura alăturată.

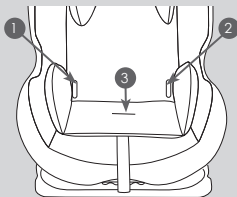

Introduceți cataramele bretelelor centurii (C) prin cele două orificii (1) și (2) de pe husă și apoi în afară prin orificiile exterioare de pe spatele carcasei, apoi înapoi prin orificiile interioare.

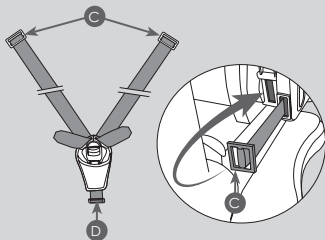

Introduceți catarama centurii dintre picioare (D) prin orificiu (3).

Reglați tetiera astfel încât, dacă ridicați materialul textil ce acoperă tetiera, să puteți vedea bara metalică (E) prin spătar.

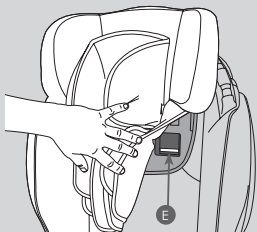

Treceți bretelele centurii (G) prin pernițele acestora (F), asigurându-vă că cusăturile pernițelor bretelelor sunt îndreptate spre exterior.

Împingeți pernița bretelei și bretelele centurii prin orificiile (1 și 2) din pernița pentru cap (H) (dacă există) și prin husa tetierei. Ridicați husa și treceți bretelele prin carcasă peste bara metalică (I).

**ATENȚIE:** Pernițele bretelelor și bretelele **TREBUIE** să treacă peste bara metalică, altfel instalarea va fi incorectă.

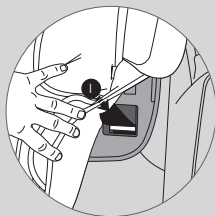
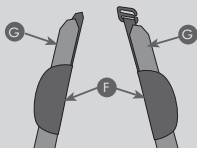

Prindeți benzile înguste ale bretelelor de conectorul pernițelor bretelelor (J). Prindeți benzile late ale bretelelor de bridă (K).

**ATENȚIE:** Verificați dacă bretelele sunt corect atașate de bridă și asigurați-vă că bretelele nu sunt răsucite.

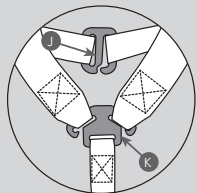

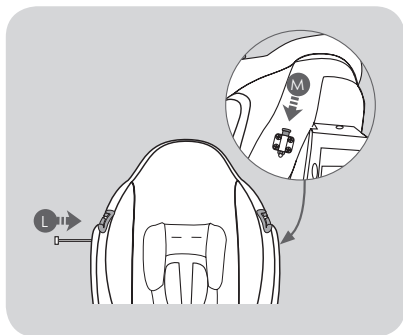

Reduceți carcasa în poziția inițială și reintroduceți bara de instalare (L) și securizați opritorul (M).

## ÎNTREȚINERE ȘI CURĂȚARE

### Depozitare

- 1) Depozitați scaunul auto într-un loc ferit atunci când nu îl folosiți.
- 2) NU așezați obiecte grele peste el.
- 3) Depozitați întotdeauna scaunul auto într-un mediu uscat.
- 4) NU depozitați scaunul auto în apropierea unei surse de încălzire directe cum ar fi un radiator.

### Husele

- 1) Husa scaunului se poate scoate foarte ușor și trebuie spălată manual cu săpun cu pH neutru și apă rece.
- 2) Nu presați, nu călcați, nu curățați chimic, nu uscați în mașina cu centrifugă și nu storceți de mână husele.
- 3) Nu folosiți solvenți, materiale de curățare caustice sau abrazive.
- 4) Uscați în poziție culcat, ferit de razele soarelui și de surse de căldură.
- 5) Dacă husele scaunului trebuie înlocuite, folosiți numai produse certificate Bolenn Hug. Acestea sunt singurele garantate că au fost testate pentru siguranță și proiectate să se potrivească cu acest scaun.

### Părțile din plastic/metal

- 1) Curățați-le cu un săpun delicat și cu apă călduță
- 2) Nu demontați sau schimbați componentele carcasei scaunului.
- 3) Nu lubrifiați niciuna din componentele carcasei scaunului.

### Inspekția

- 1) Verificați cu regularitate gradul de uzură al scaunului auto.
- 2) Scaunul auto poate prezenta un huriu ușor când nu este folosit. Acest lucru este normal. Dacă aveți îndoieli, contactați imediat Bolenn Hug.
- 3) Verificați dispozitivele de reglare ale scaunului la intervale de circa 6 luni și asigurați-vă că scaunul auto este încă reglat corect pentru copilul care crește.



Importato da/Imported by:

Foppa Pedretti S.p.A.

via Volta, 11 - 24064 Grumello del Monte - Bergamo, Italy

tel +39 035.830497 fax +39 035.831283

[www.foppapedretti.it](http://www.foppapedretti.it)