

IMPORTANTE: LEGGERE ATTENTAMENTE, CONSERVARE PER FUTURA CONSULTAZIONE
ATTENZIONE! Seggiolino auto per il trasporto di bambini in auto da 9 a 36 kg. Gruppi 1, 2 e 3 (approssimativamente da 9 mesi a 11 anni). **Categoria SEMIUNIVERSALE:** Fissaggio tramite connettori Isofix in abbinamento con le cinture di sicurezza del veicolo (vedere la lista dei veicoli compatibili).

I - Istruzioni d'uso

GB - Instructions for use

D - Gebrauchsanweisung

F - Notice d'emploi

E - Instrucciones de uso

P - Instruções de utilização

SLO - Navodila za uporabo

PL - Instrukcja użycia

H- Használati útmutató

HR- Uputstva za upotrebu

RUS - Инструкция по применению

S - Bruksanvisning

NL - Gebruiksaanwijzing

GR - Οδηγίες χρήσεως

RO - Instrucțiuni de folosire

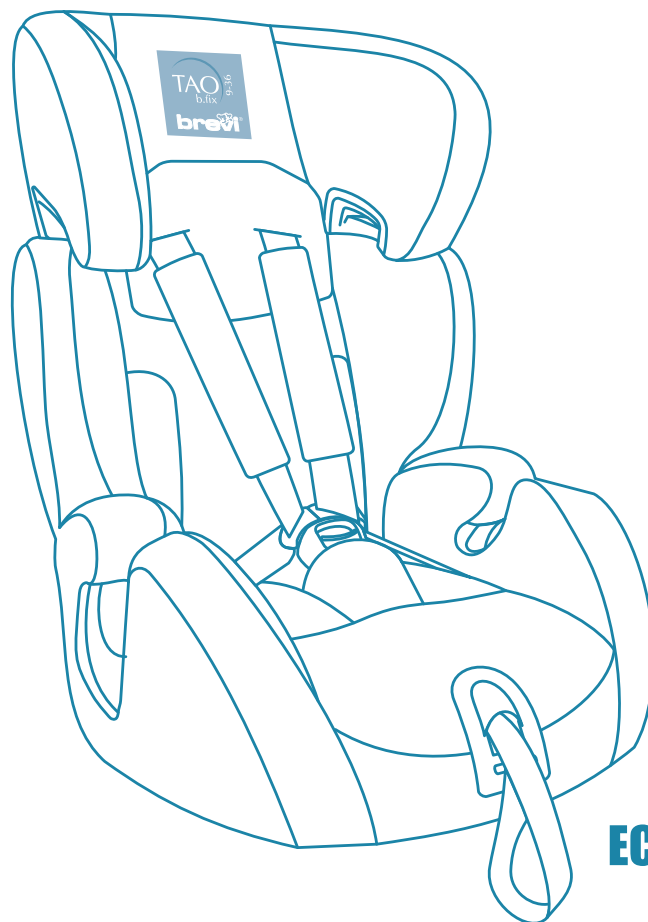

ECE R44/04

GB - IMPORTANT: READ CAREFULLY. KEEP FOR FUTURE REFERENCE. **WARNING!** Car seat for children weighing between 9 and 36 kg - Groups 1, 2 and 3 (approximately from 9 months to 11 years). **SEMI-UNIVERSAL Category:** Fitting by Isofix connectors together with the 3-point safety seat belt (see Vehicle Application List).

D - WICHTIG: FÜR SPÄTERE VERWENDUNG AUFBEWAHREN. SORGFÄLTIG LESEN. **CHTUNG!** Sitz für die Beförderung von Kindern von 9 bis 36 kg im Auto - Gruppen 1, 2 und 3 (etwa von 9 Monaten bis 11 Jahren). **Kategorie SEMI-UNIVERSAL:** Befestigung mittels Isofix-Rastarmen im Kombination mit den Sicherheitsgurten des Fahrzeugs (siehe Liste der kompatiblen Fahrzeuge).

F - IMPORTANT: LIRE ATTENTIVEMENT. CONSERVER POUR TOUTE CONSULTATION ULTÉRIEURE. **ATTENTION!** Siège auto pour le transport d'enfants de 9 à 36 kg – Groupes 1, 2 et 3 (de 9 mois à 11 ans approximativement). **Catégorie SEMI-UNIVERSELLE :** Fixation au moyen de connecteurs Isofix en combinaison avec les ceintures de sécurité du véhicule (voir la liste des véhicules compatibles).

E- IMPORTANTE: LEER CON ATENCIÓN. CONSERVAR PARA FUTURAS CONSULTAS. **¡ATENCIÓN!** Sillita para el transporte de niños en coche de 9 a 36 kg - Grupos 1, 2 y 3 (de 9 meses a 11 años aproximadamente). **Categoría SEMIUNIVERSAL:** Fijación por medio de conectores Isofix en combinación con los cinturones de seguridad del vehículo (ver la lista de los vehículos compatibles).

P - IMPORTANTE: CONSERVE ESTAS INSTRUÇÕES PARA FUTURAS CONSULTAS. LEIA CUIDADOSAMENTE. **ATENÇÃO!** Cadeira para o transporte de crianças de 9 a 36 kgs no automóvel - Grupos 1, 2 e 3 (aproximadamente dos 9 meses aos 11 anos). **Categoria SEMI UNIVERSAL:** Fixação através de encaixes Isofix juntamente com os cintos de segurança do veículo (vêr a lista dos veículos compatíveis).

SLO - POMEMBNO: SHRANITE ZA KASNEJŠO UPORABO. NATANČNO PREBERITE. **PO-ZOR !** Avtomobilski sedež za prevoz otrok od 9 do 36 kg v avtomobilu – Skupine 1, 2 in 3 (od približno 9 mesecev do 11 let). **POLUNIVERZALNA kategorija.** Pritrditev s spojniki Isofix in varnostnimi pasovi avtomobila (glej seznam kompatibilnih vozil).

PL - WAŻNE: CZYTAJ UWAŻNIE I ZACHOWAJ NA PRZYSZŁOŚĆ. PRZECZYTAJ UWAŻNIE. **UWAGA !** Fotelik samochodowy do transportu dzieci o wadze od 9 do 36 kg - Grupy 1, 2 i 3 (w przybliżeniu od 9 miesiąca do 11 roku życia). **Kategoria PÓŁUNIWERSALNY :** Montaż za pomocą zaczepów Isofix w połączeniu z pasami bezpieczeństwa pojazdu (patrz lista kompatybilnych pojazdów).

H - FONTOS: TARTSA MEG A HASZNÁLATI ÚTMUTATÓT JÖVŐBELI REFERENCIÁNAK. FIGYELMESEN OLVASSA EL. **MEGJEGYZÉS!** 9-36 kg közötti testsúlyú - 1. 2. és 3. csoportos - gyerekek autóban szállítására alkalmas gyerekülés (körülbelül 9 hónapos - 11 éves korig). **FÉLIG UNIVERZÁLIS kategória:** Rögzítse az Isofix csatlakozókkal és a jármű biztonsági övével (lásd a kompatibilis járművek listáját).

HR - VAŽNO: SPREMITE UPUTE ZA NAKNADNU UPUTREBU. PAŽLJIVO PROČITAJTE. **PAŽNJA!** Sjedalica za prijevoz djece težine od 9 do 36 kg u automobilu – Grupe 1, 2 i 3 (otprilike od 9 mjeseci do 11 godina). **POLU-UNIVERZALNA kategorija:** Pričvršćivanje pomoću priključaka Isofix u kombinaciji sa sigurnosnim pojasevima vozila (vidi popis kompatibilnih vozila).

RUS - ВНИМАНИЕ: СОХРАНИТЬ ДЛЯ БУДУЩЕГО ИСПОЛЬЗОВАНИЯ. БУДЬТЕ ВНИМАТЕЛЬНЫ ПРИ ЧТЕНИИ. **ПРЕДУПРЕЖДЕНИЯ!** Кресло предназначено для перевозки в автомобиле детей весом от 9 до 36 кг - Группы 1, 2 и 3 (ориентировочно от 9 месяцев до 11 лет). **Категория ПОЛУУНИВЕРСАЛЬНОЕ:** Крепления типа Isofix вместе с ремнями безопасности транспортного средства (см. список совместимых транспортных средств).

S - VIKTIGT: SPARA FÖR FRAMTIDA BRUK. LÄS IGENOM NOGGRANT. **OBSERVERA!** Stol för transport av barn i bil från 9 till 36 kg – Grupperna 1, 2 och 3 (ungefärlig ålder från 9 månader till 11 år). **Kategori SEMIUNIVERSAL :** Sätts fast med hjälp av Isofix-anlutning i kombination med fordonets säkerhetsbälten (se lista över kompatibla fordon).

NL - BELANGRIJK: BEWAREN OM LATER TE KUNNEN RAADPLEGEN. ZORGVULDIG DO-ORLEZEN. **LET OP!** Autokinderzitje voor kinderen van 9 tot 36 kg - Groepen 1, 2 en 3 (ongeveer vanaf 9 maanden tot 11 jaar). **SEMI-UNIVERSELE categorie:** Bevestiging met behulp van de Isofix connectoren in combinatie met de veiligheidsgordels van het voertuig (zie de lijst met compatibele voertuigen).

GR - ΣΗΜΑΝΤΙΚΟ: ΔΙΑΤΗΡΗΣΤΕ ΓΙΑ ΠΕΡΑΙΤΕΡΩ ΔΙΑΒΟΥΛΕΥΣΕΙΣ. ΔΙΑΒΑΣΤΕ ΠΡΟΣΕΚΤΙΚΑ. **ΠΡΟΣΟΧΗ!** Παιδικό κάθισμα για τη μεταφορά των παιδιών στο αυτοκίνητο από 9 έως 36 kg - Ομάδες 1, 2 και 3 (περίπου από 9 μηνών έως 11 ετών). **ΟΙΟΝΕΙ ΚΑΘΟΛΙΚΗ κατηγορία:** Στερέωση με συνδέσμους Isofix σε συνδυασμό με τις ζώνες ασφαλείας του οχήματος (βλέπε κατάλογο συμβατών οχημάτων).

RO - IMPORTANT: PASTRATI-LE PENTRU INFORMATIILE VIITOARE. CITITI CU ATENTIE. **ATENȚIE!** Fotoliul auto pentru transportul copiilor care au greutate de la 9 la 36 kg în mașină - Grupele 1, 2 și 3 (aproximativ cu vârsta între 9 luni și 11 ani). **Categoria SEMIUNIVERSALE :** Fixarea prin intermediul conectorilor Isofix împreună cu centurile de siguranță ale vehiculului (vedeți lista vehiculelor compatibile).

I (pag.21-29) INDICE

- Informazioni generali
- Avviso
- Avvertenze
- Istruzioni per l'installazione
- Lista dei controlli finali
- Guasti
- Cura e manutenzione

GB (pag.29-36) CONTENTS

- General Information
- Notice
- Warnings
- Installation Instructions
- Final Checklist
- Problems and troubleshooting
- Care and Maintenance

D (Seite 36-45) INHALT

- Allgemeine Informationen
- Warnung
- Hinweise
- Montageanleitung
- Liste der abschließenden Kontrollen
- Probleme
- Pflege und Instandhaltung

F (pag.45-53) INDEX

- Informations générales
- Avis
- Avertissements
- Instructions pour l'installation
- Liste des contrôles finaux
- Dommages
- Soins et entretien

E (pag.53-61) ÍNDICE

- Informaciones generales
- Aviso
- Advertencias
- Instrucciones para la instalación
- Lista de los controles finales
- Averías
- Cuidado y mantenimiento

P (pag.61-69) ÍNDICE

- Informações gerais
- Aviso
- Advertência
- Instruções para a instalação
- Lista dos controlos finais
- Avarias
- Cuidado e manutenção

SLO (pag.69-77) KAZALO

- Splošni podatki
- Opozorilo
- Priporočila
- Navodila za namestitev
- Seznam končnih kontrol
- Okvare
- Vzdrževanje

PL (pag.77-84) SPIS TREŚCI

- Informacje ogólne
- Komunikat
- Ostrzeżenia
- Instrukcje w celu instalacji
- Lista końcowych kontroli
- Usterki
- Dbalność i konserwacja

H (pag.85-92) TARTALOMJEGYZÉK

- Általános információk
- Felhívás
- Figyelmeztetés
- Összeszerelési utasítás
- Végső ellenőrzési lista
- Meghibásodások
- Kezelés és karbantartás

HR (pag.92-100)
SADRŽAJ

- Opće informacije
- Napomena
- Upozorenja
- Upute za postavljanje
- Popis završnih provjera
- Kvarovi
- Čuvanje i održavanje

RUS (pag.100-109)
ОГЛАВЛЕНИЕ

- Общие сведения
- Предупреждение
- Меры предосторожности
- Инструкции по установке
- Перечень заключительных проверок
- Неисправности Уход и обслуживание

S (Seite 109-116)
INNEHÅLLSFÖRTECKNING

- Allmän information
- Meddelande
- Varningar
- Instruktioner för installation
- Lista över slutkontroller
- Fel
- Skötsel och underhåll

NL (pag.116-124)
INHOUDSOPGAVE

- Algemene informatie
- Mededeling
- Waarschuwingen
- Installatie-instructies
- Lijst met eindcontroles
- Defecten
- Zorg en onderhoud

GR (pag.124-133)
ΠΙΝΑΚΑΣ ΠΕΡΙΕΧΟΜΕΝΩΝ

- Γενικές πληροφορίες
- Ανακοίνωση
- Προειδοποιήσεις
- Οδηγίες για την εγκατάσταση
- Κατάλογος τελικών ελέγχων
- Βλάβες
- Φροντίδα και συντήρηση

RO (pag.133-141)
CUPRINS

- Informații generale
- Aviz
- Avertismente
- Instrucțiuni pentru instalare
- Lista controalelor finale
- Defecțiuni
- Îngrijire și întreținere

**COMPONENTI • COMPONENTS • BESTANDTEILE • COMPOSANTS
 • COMPONENTES • COMPONENTES • SESTAVNI DELI • ELEMENTY
 • ELEMENI • DIJELOVI • КОМПОНЕНТЫ • KOMPONENTER • ONDERDE-
 LEN • KOMMATIA • COMPONENTE**

1

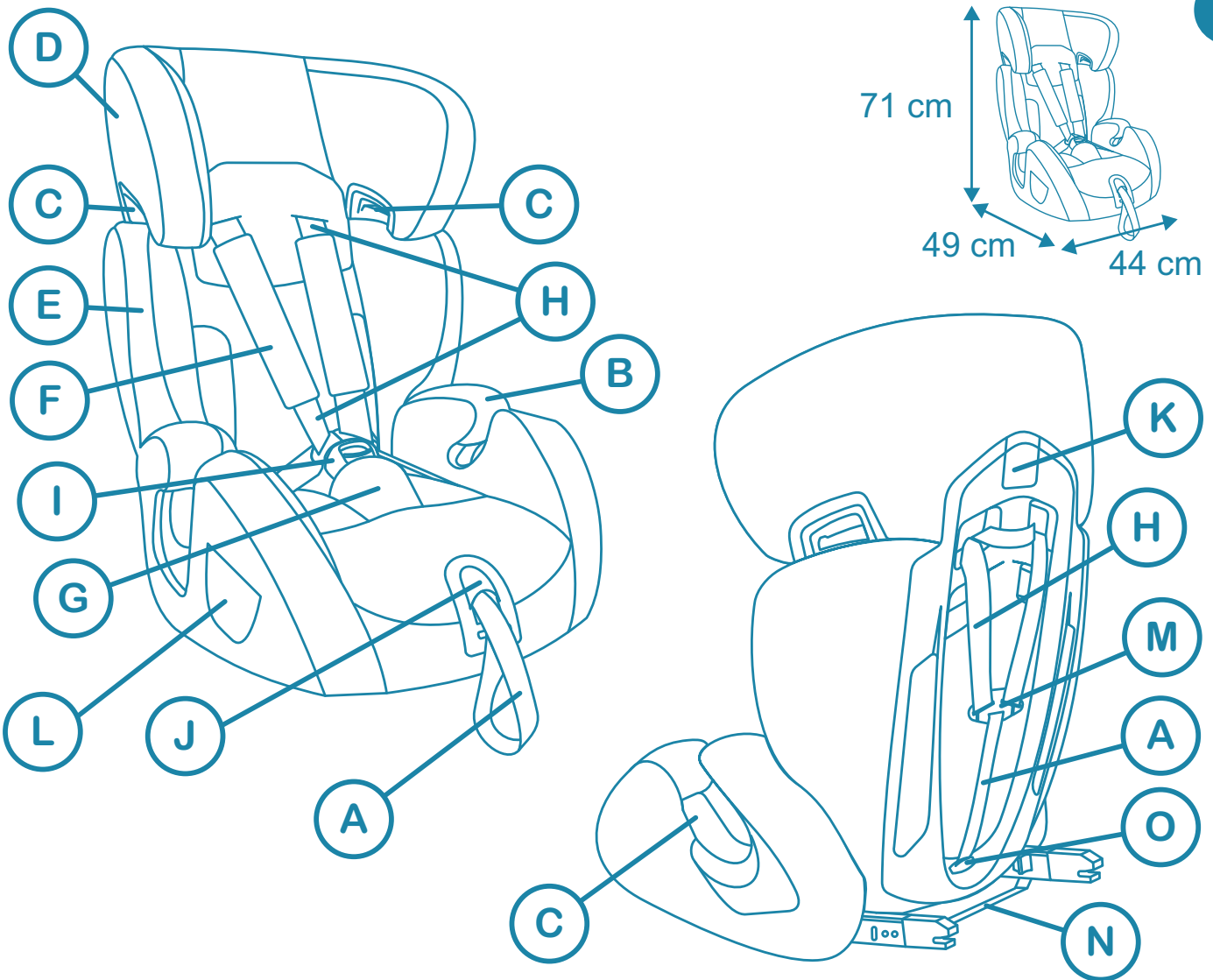

ITALIANO

- A. Cinghia di regolazione gruppo cinture
- B. Bracciolo
- C. Guidacintura
- D. Poggiatesta regolabile (10 diverse posizioni)
- E. Schienale
- F. Spallacci
- G. Cinghia intergambale

ENGLISH

- A. Harness adjustment belt
- B. Armrest
- C. Safety harness guide
- D. Adjustable headrest (10 positions)
- E. Backrest
- F. Shoulders' protections
- G. Between the legs strap

DEUTSCH

- A. Riemen für Gurteneinstellung
- B. Armlehne
- C. Gurtführung
- D. Verstellbare Kopfstütze (10 verschiedene Positionen)
- E. Rückenlehne
- F. Schulerschutz
- G. Zwischenbeingurt

FRANÇAIS

- A. Sangle de réglage du harnais
- B. Accoudoir
- C. Guidage de ceinture
- D. Appui-tête réglable(10 positions)
- E. Dossier
- F. Épaulettes de protection
- G. Harnais entrejambe

- H. Cinture
- I. Fibbia del gruppo cinture
- J. Pulsante di rilascio/allentamento delle cinghie
- K. Leva di regolazione del poggiatesta
- L. Sede per il manuale istruzioni
- M. Connettore gruppo cinture
- N. Gruppo connettori Isofix
- O. Asola

- H. Safety harnesses
- I. Harness buckle
- J. Harness release/loosen button
- K. Headrest adjustment lever
- L. Pocket for the user manual
- M. Harness group connector
- N. Isofix connector unit
- O. Slot

- H. Gurte
- I. Gurtenschnalle
- J. Taste zum Verriegeln/Lösen der Gurte
- K. Hebel für Einstellung der Kopfstütze
- L. Aufbewahrungsfach für Gebrauchsanleitungen
- M. Steckverbinder Gurtgruppe
- N. Gruppe Isofix-Rastarme
- O. Öse

- H. Ceintures
- I. Boucle du harnais
- J. Bouton de relâchement/desserrage des harnais
- K. Levier de réglage de l'appui-tête
- L. Emplacement du manuel d'instruction
- M. Connecteur groupe ceintures
- N. Groupe connecteurs Isofix
- O. Fente

ESPAÑOL

- A. Cinta de regulación del arnés
- B. Apoyabrazo
- C. Guía cinturón
- D. Reposacabezas ajustable (10 posiciones diferentes)
- E. Respaldo
- F. Protecciones de los Hombros
- G. Correa de entrepiernas

PORTUGUÊS

- A. Cinto de regulação do arnês
- B. Apoio do braço
- C. Guia do cinto de segurança
- D. Encosto de cabeça ajustável (10 posições diferentes)
- E. Encosto
- F. Protecções dos ombros
- G. Cinto entrepernas

SLOVENSKO

- A. Pas za prilaganje varnostnih pasov
- B. Naslonka
- C. Vodilo za pas
- D. Nastavljiva opora za glavo (10 različnih položajev)
- E. Hrbtišče
- F. Dodatne blazinice
- G. Mednožni jermen

POLSKI

- A. Pas regulacji uprząży
- B. Podłokietnik
- C. Prowadnica pasa
- D. Regulowany zagłówek (10 pozycji)
- E. Oparcie
- F. Ochraniacze
- G. Pas między nogami

- H. Cinturones
- I. Hebilla del arnés
- J. Pulsador de liberación/aflojamiento de las correas
- K. Palanca de ajuste del reposacabezas
- L. Compartimento para el manual de instrucciones
- M. Conector grupo cinturones
- N. Grupo conectores Isofix
- O. Ojal

- H. Cintos
- I. Fivela do arnês
- J. Botão para libertar/afrouxar os cintos
- K. Alavanca de regulação do encosto de cabeça
- L. Alojamento para o manual de instruções
- M. Conector do grupo dos cintos
- N. Dispositivo de ligações Isofix
- O. Orifício

- H. Pasovi
- I. Centralni mehanizem
- J. Gumb za spust/rahljanje jermenov
- K. Ročica za prilaganje opore za glavo
- L. Razdelek za shranjevanje navodil za uporabo
- M. Spojnik pasovne enote
- N. Enota spojnikov Isofix
- O. Uho

- H. Pasy
- I. Klamra uprząży
- J. Przycisk zwalniający/rozluźniający pasy
- K. Dźwignia do regulacji zagłówka
- L. Miejsce na przechowywanie instrukcji obsługi
- M. Łącznik układu pasów
- N. Grupa zaczepów Isofix
- O. Otwór

MAGYAR

- A. Az övcsoportot szabályozó gyűrű
- B. Könyöklő
- C. Övbujtató
- D. Szabályozható fejtámla (10 különböző helyzet)
- E. Háttámla
- F. Válltámla
- G. Láb közötti öv

HRVATSKI

- A. Remen za regulaciju grupe pojaseva
- B. Naslon za ruku
- C. Vodilica za pojas
- D. Naslon za glavu koji se može regulirati (10 različitih položaja)
- E. leđni naslon
- F. Ramenski pojasevi
- G. Međunožni remen

РУССКИЙ

- A. Remen za regulaciju grupe pojaseva
- B. подлокотник
- C. направляющая ремня
- D. Naslon za glavu koji se može regulirati (10 različitih položaja)
- E. спинка
- F. Ramenski pojasevi
- G. ремень между ног

SVENSKA

- A. Rem för justering av säkerhetsbältet
- B. Armstöd
- C. Bälteshållare
- D. Justerbart huvudstöd (10 olika positioner)
- E. Ryggstöd
- F. Axelskydd
- G. Grenrem

H. Övek

- I. Az övcsoport övcsatja
- J. A csatok kikapcsolására/meglazítására szolgáló gomb
- K. A fejtámla szabályozásának emelője
- L. A használati utasítás helye
- M. Övcsoport csatlakoztató
- N. Isofix csatlakozóegység
- O. Hornyolás

H. Pojasevi

- I. Kopča grupe pojaseva
- J. Tipka za otpuštanje/popuštanje remena
- K. Polugica za regulaciju naslona za glavu
- L. Odjeljak za čuvanje priručnika s uputama
- M. Spojnica sustava pojaseva
- N. Sustav priključaka Isofix
- O. Otvor

H. ремни

- I. Kopča grupe pojaseva
- J. кнопка освобождения/ослабления ремней
- K. Polugica za regulaciju naslona za glavu
- L. odjeljak za čuvanje priručnika s uputama
- M. соединитель крепления группы ремней
- N. Группа креплений Isofix
- O. Петля

H. Bälten

- I. Säkerhetsbältets spänne
- J. Knapp som släpper loss/spänner fast bältena
- K. Spak för justering av huvudstödet
- L. Ficka för instruktionsmanualen
- M. Låstunga på bältena
- N. Isofix-anlutningar
- O. Hål

NEDERLANDS

- A. Afstelriem voor de veiligheidsgordels
- B. Armsteun
- C. Gordelgeleider
- D. Regelbare hoofdsteun (10 verschillende standen)
- E. Ruggleuning
- F. Schouderkussens
- G. Gordel tussen de benen

ΕΛΛΗΝΙΚΑ

- A. Προσαρμογή ιμάντα για τη ρύθμιση της ομάδας ζωνών
- B. Μπράτσο
- C. Οδηγός ζώνης
- D. Ρυθμιζόμενο στήριγμα κεφαλιού (10 διαφορετικές θέσεις)
- E. Πλάτη
- F. Τιράντες

ROMANA

- A. Curea de transmisie pentru reglarea grupului centuri
- B. Suport braț
- C. Ghidajul centurii
- D. Tetieră reglabilă (10 poziții diferite)
- E. Spătar
- F. Bretele
- G. Curea printre picioare

- H. Gordels
- I. Gesp van de veiligheidsgordels
- J. Knop voor vrijgeven/verlengen van de gordels
- K. Hendel voor het afstellen van de hoofdsteun
- L. Bewaarplek instructiehandleiding
- M. Connector groep gordels
- N. Groep Isofix connectoren
- O. Sleuf
- G. Ιμάντας μεταξύ των ποδιών
- H. ζώνες
- I. Πόρπη της ομάδας ζωνών
- J. Κουμπί απελευθέρωσης/χαλάρωσης των ιμάντων
- K. Μοχλός ρύθμισης του στηρίγματος κεφαλιού
- L. θέση για το εγχειρίδιο οδηγιών
- M. Συνδετήρας ομάδας ζωνών
- N. Σύστημα συνδέσμων Isofix
- O. Εγκοπή
- H. Curele
- I. Cataramă a grupului centuri
- J. Buton pentru lăsat/slăbit curelele
- K. Pârghie de reglare a tetierei
- L. Locaș pentru manualul cu instrucțiuni
- M. Clemă grup centuri
- N. Grup conectori Isofix
- O. Butonieră

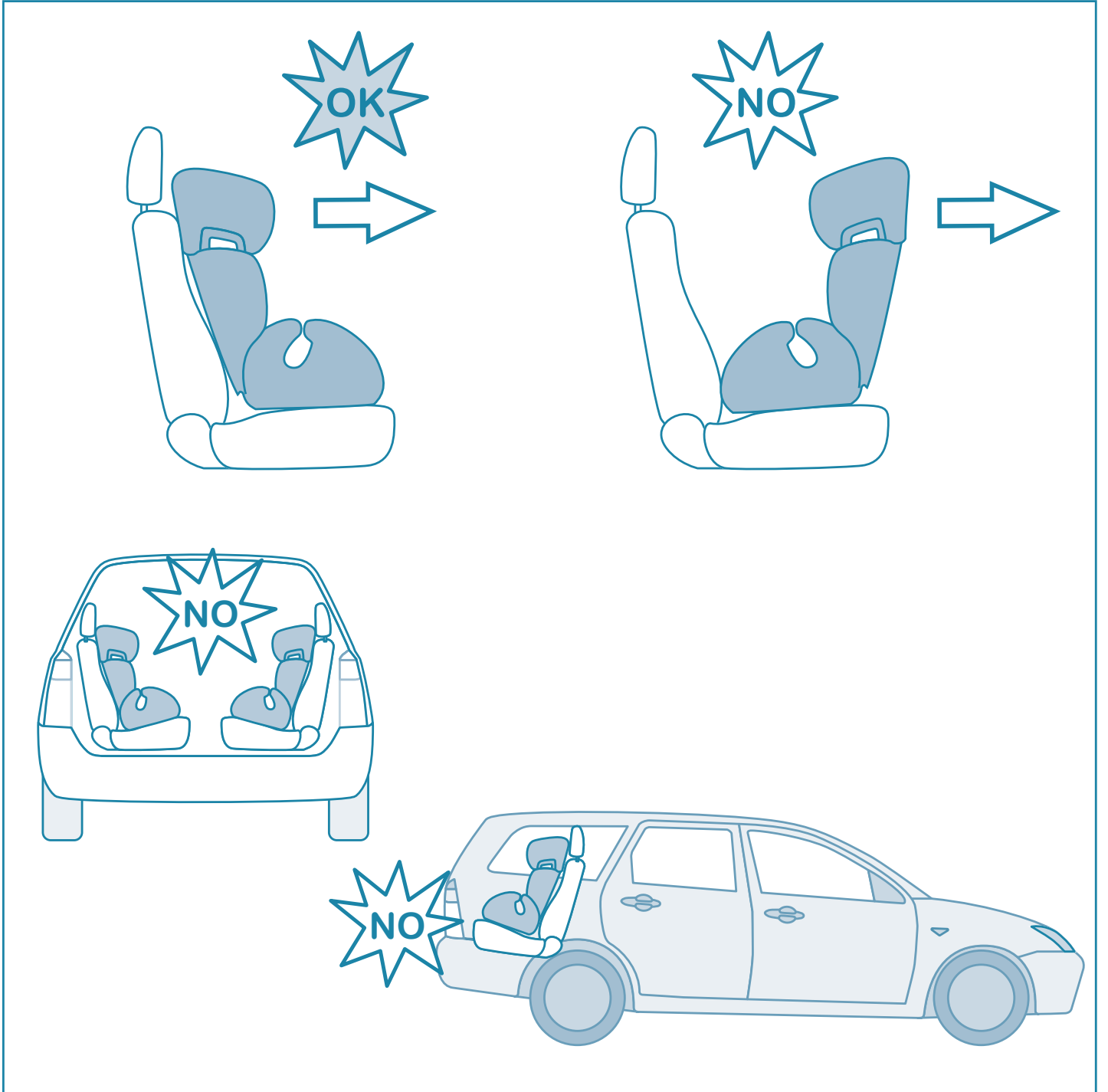

Group 1
9 - 18 Kg

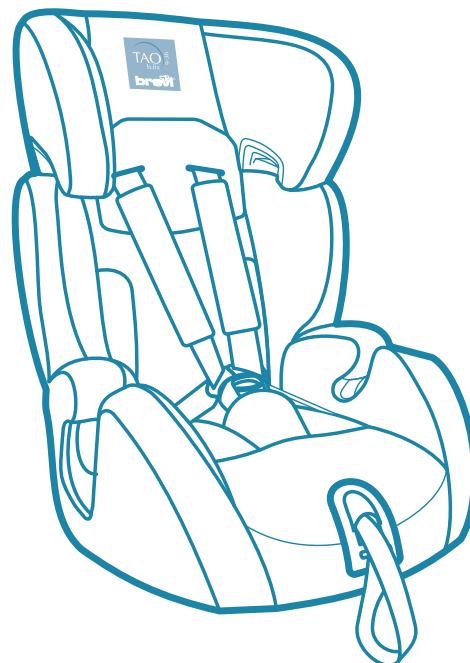

Group 2-3
15 - 36 Kg



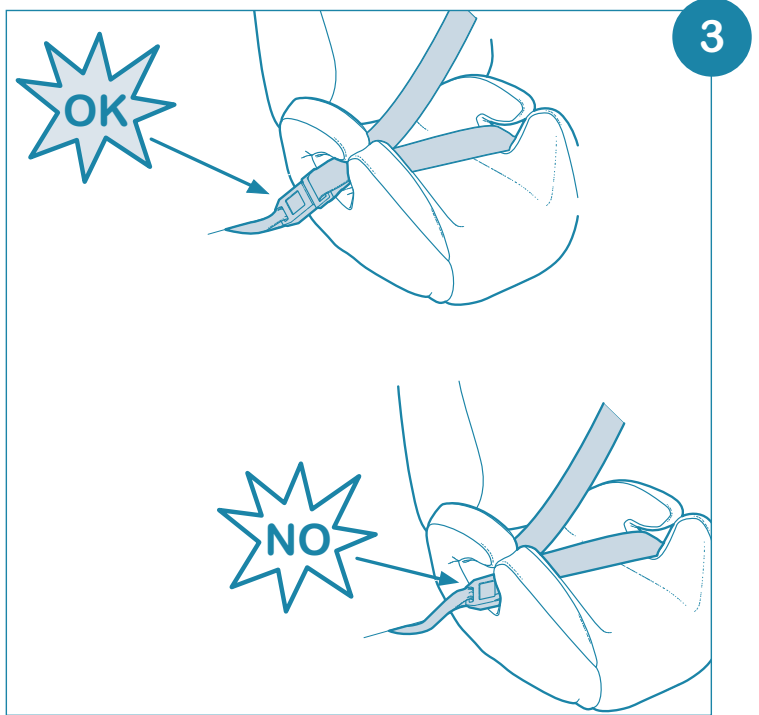
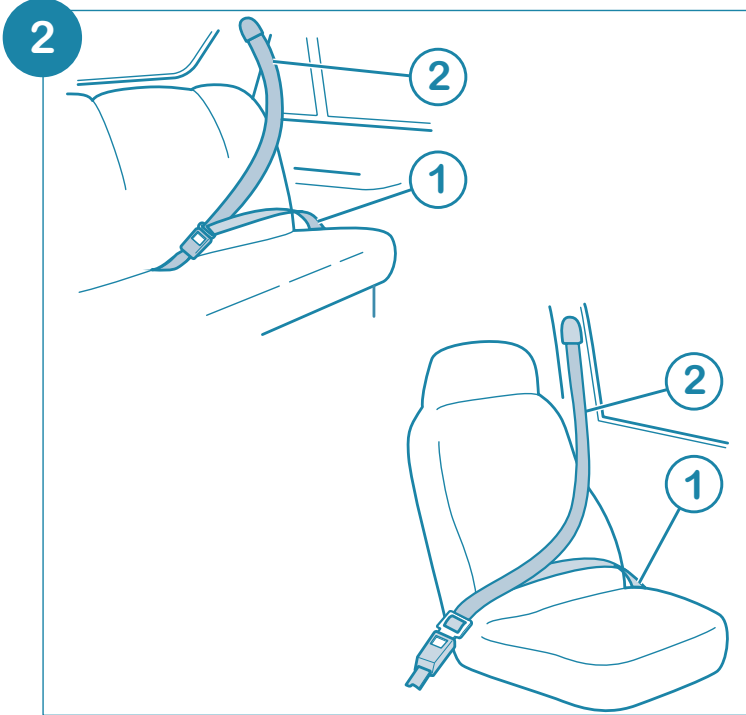

6

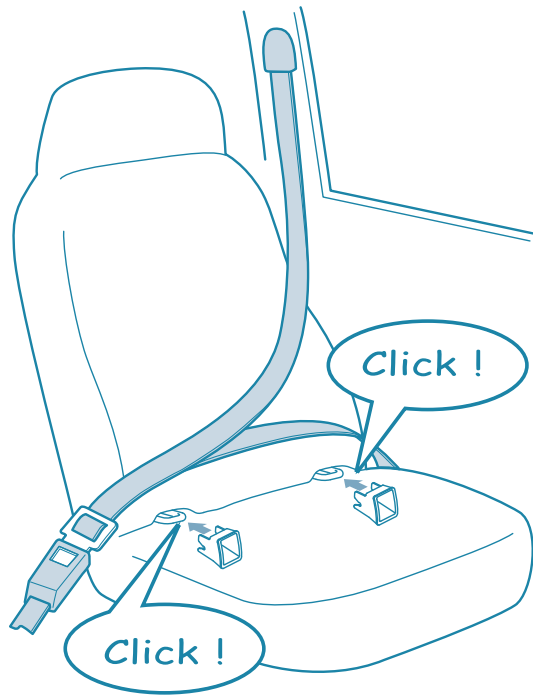

7

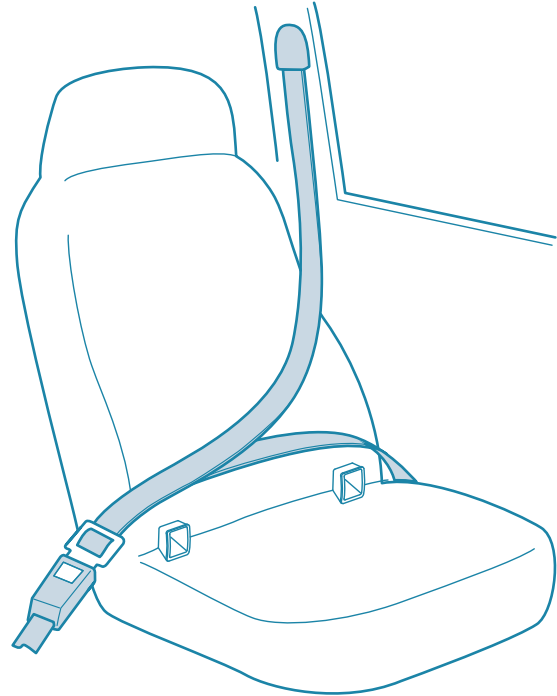

8

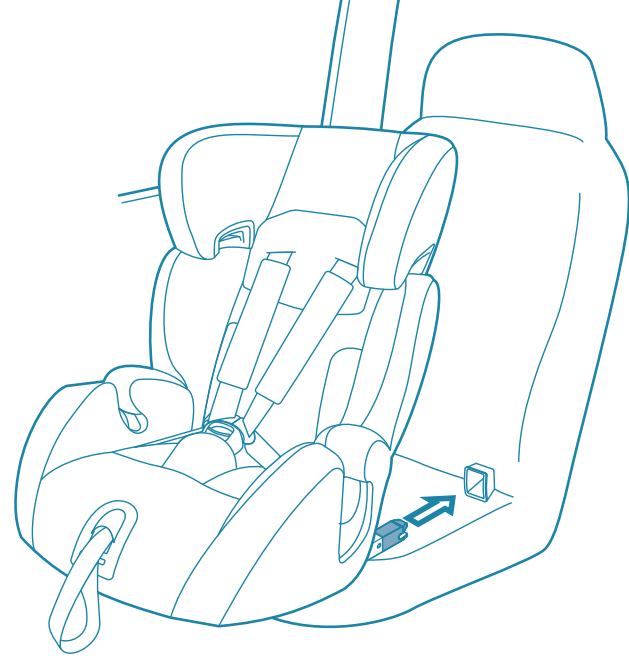
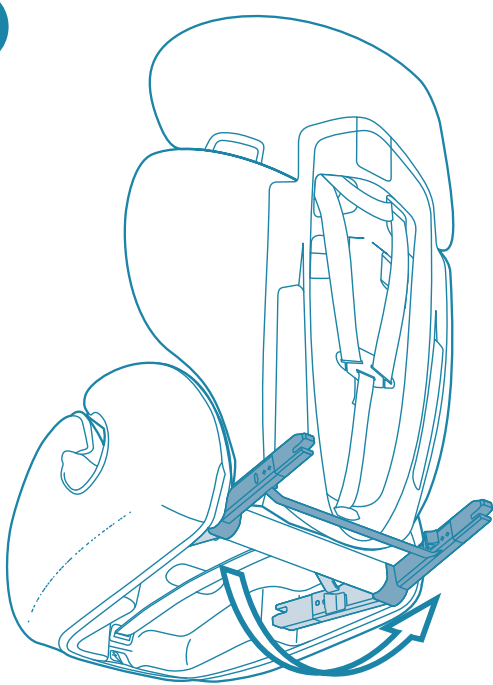

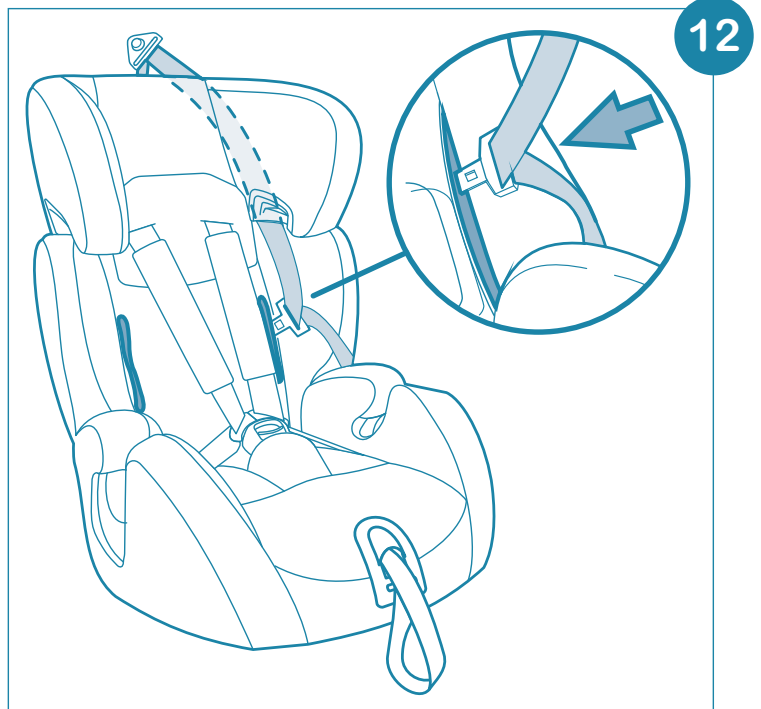
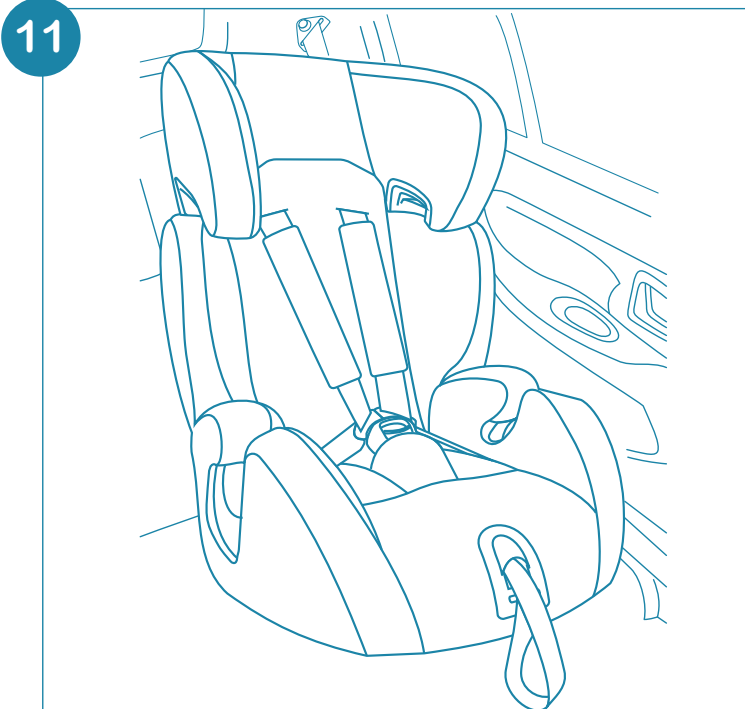
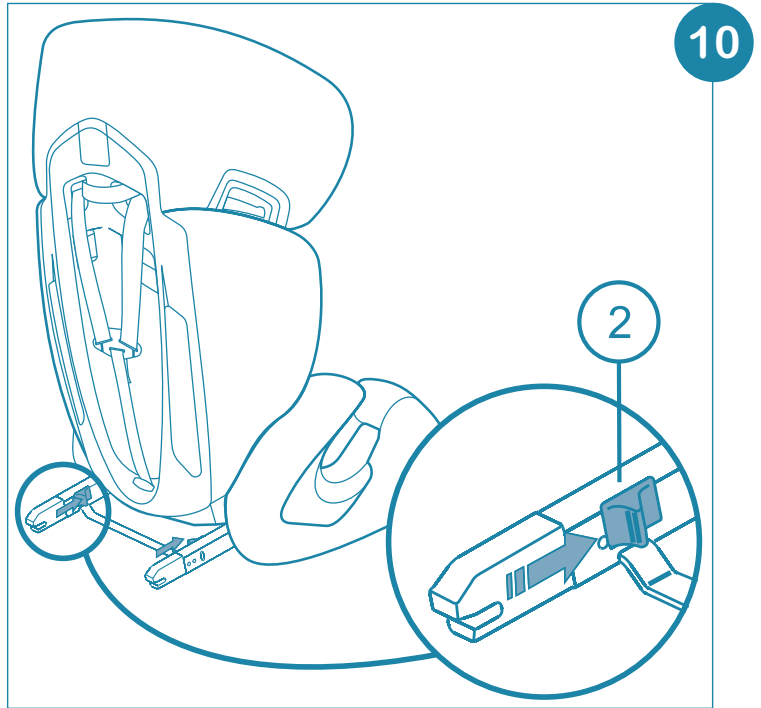
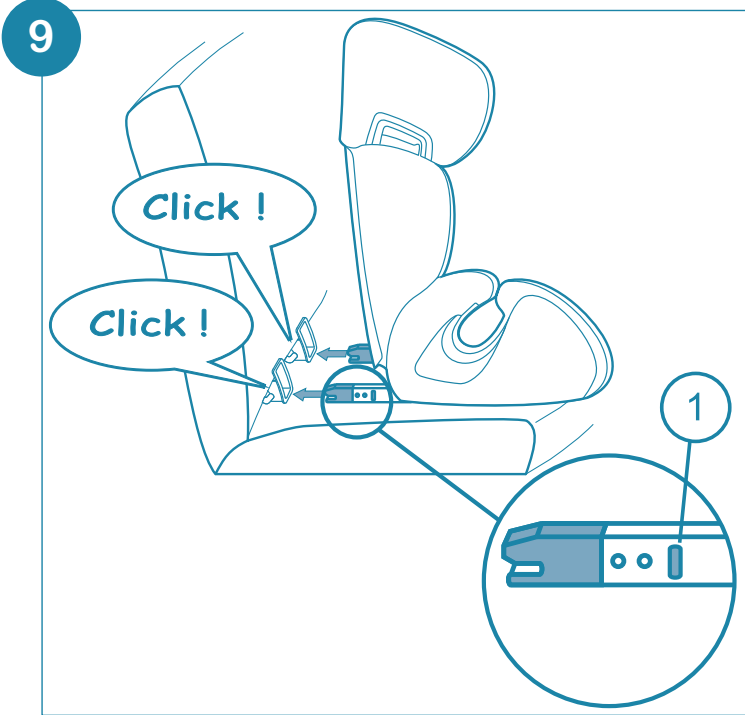

13

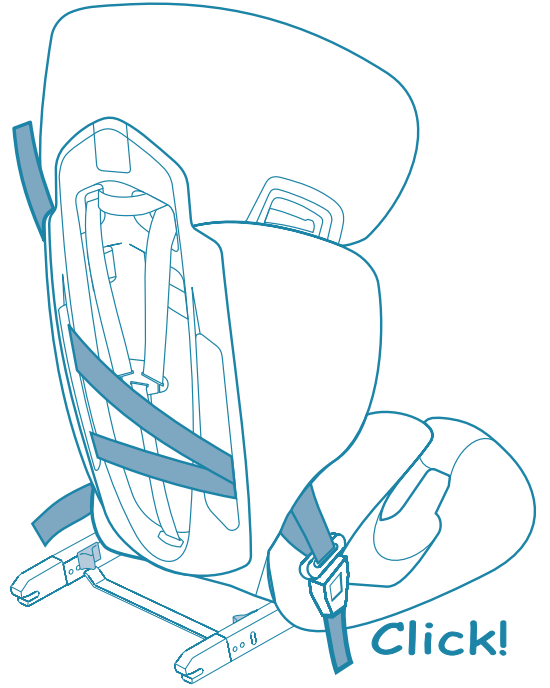
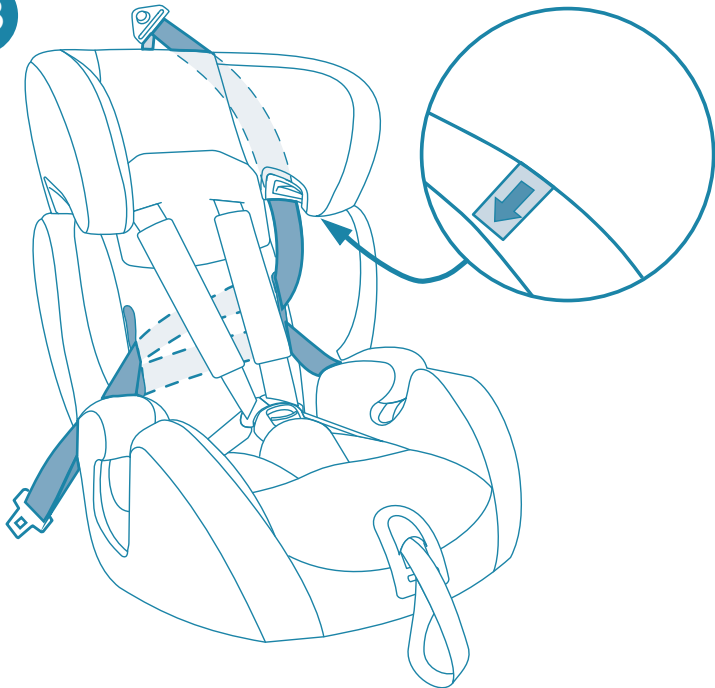

14

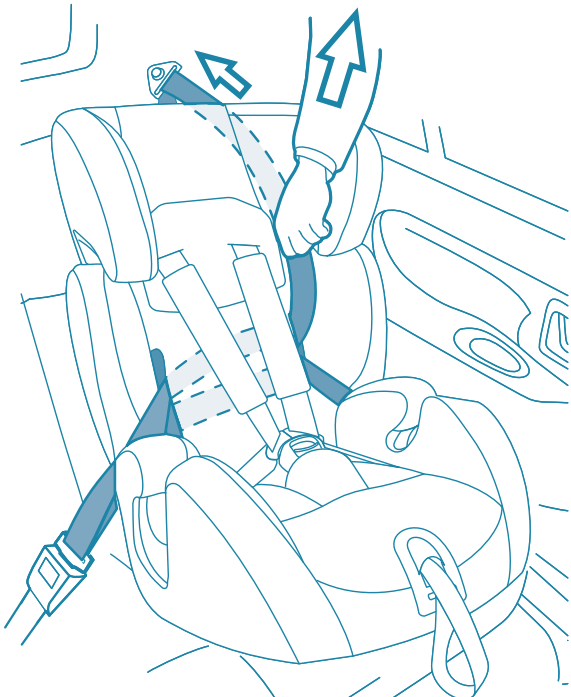

15

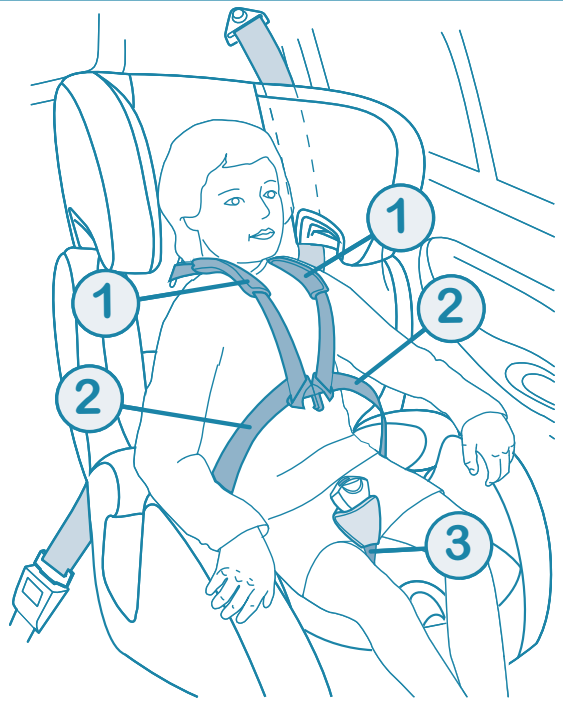

16

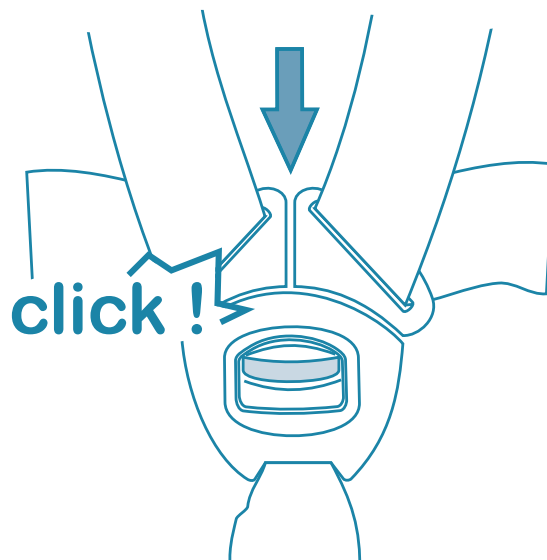
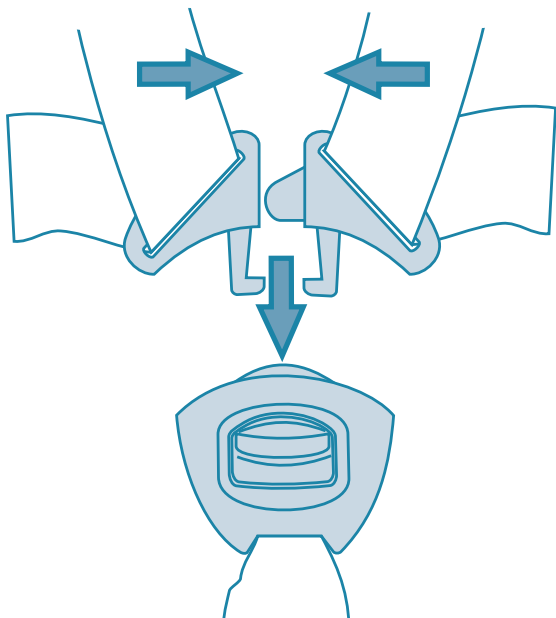

17



18

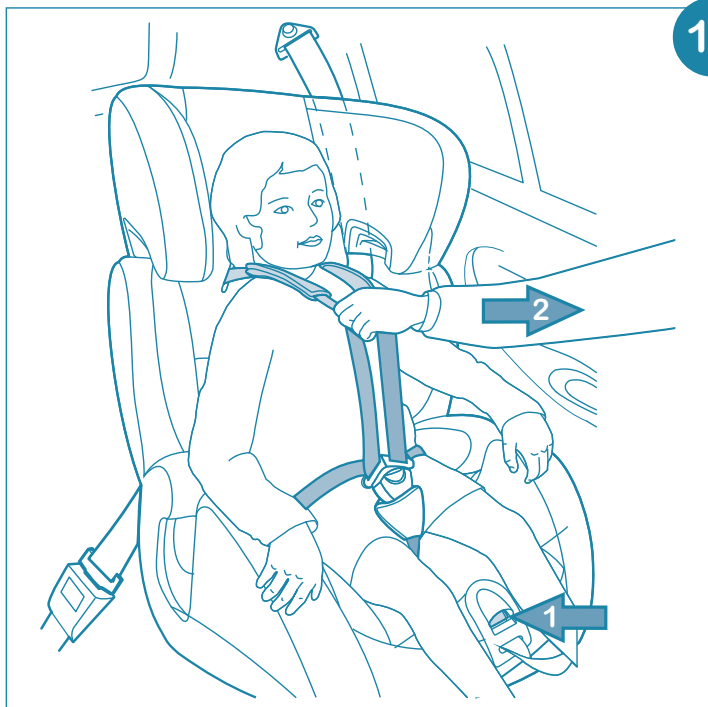

19

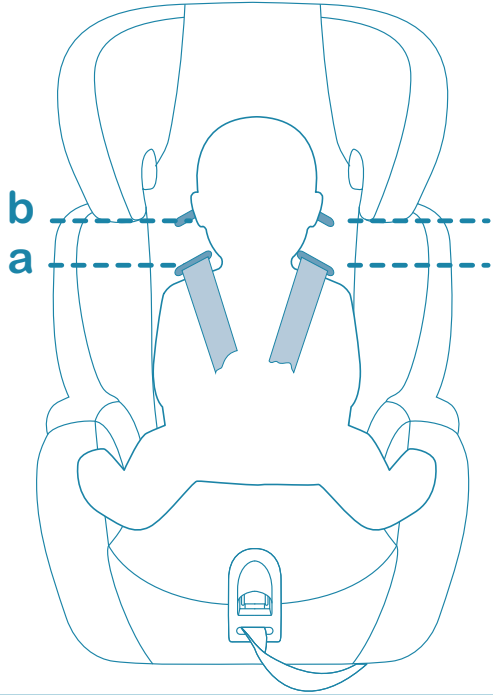

20

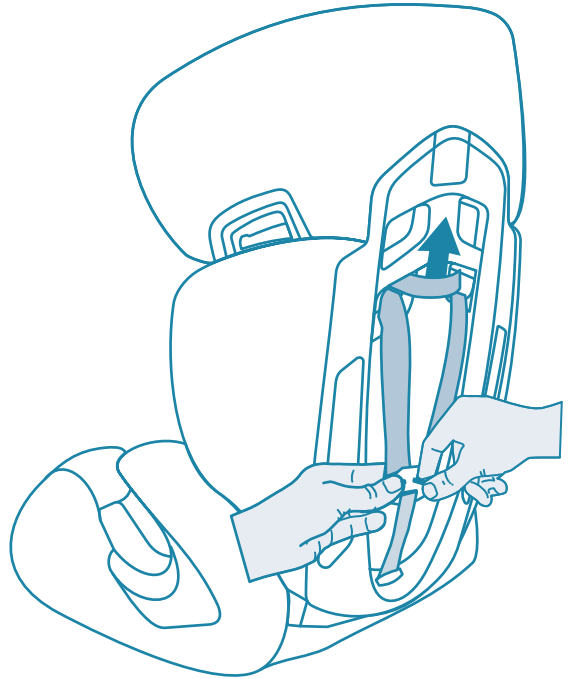

21

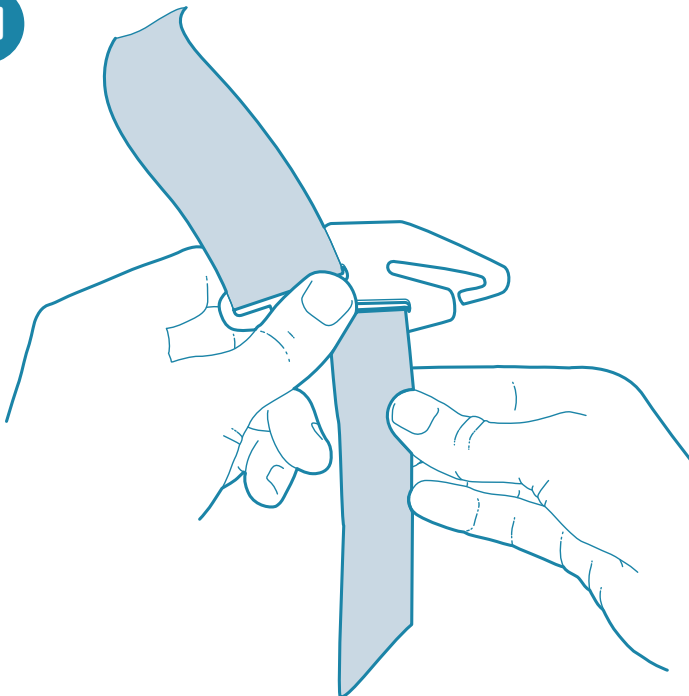

22

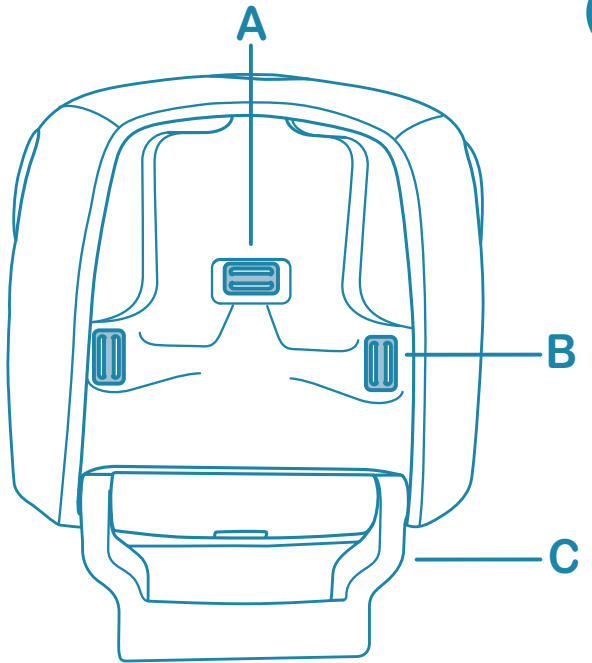

23

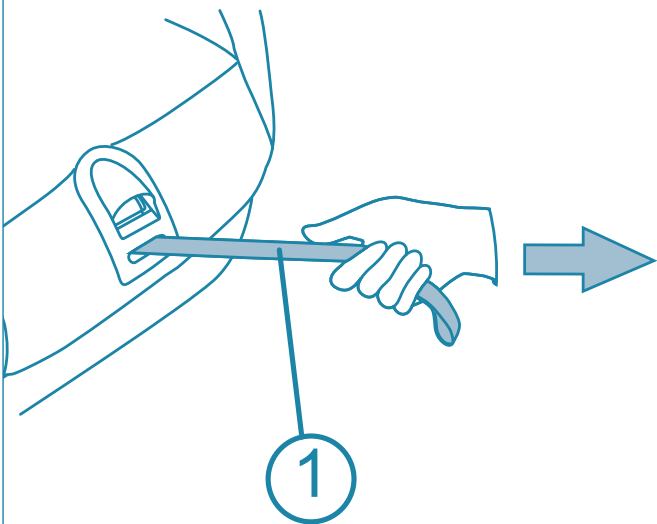

24

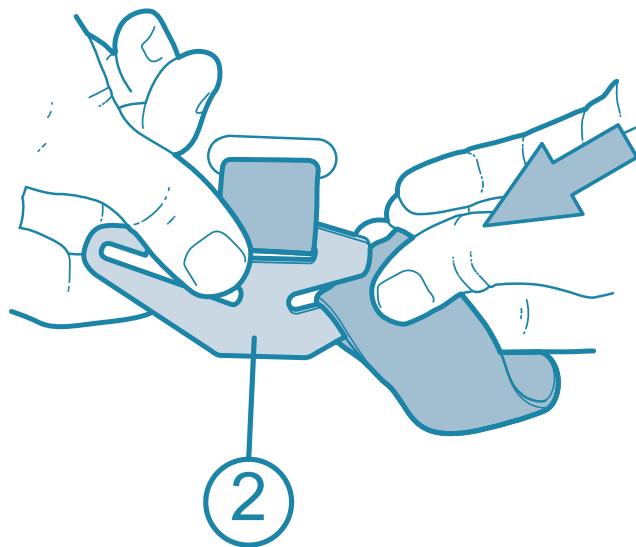

25

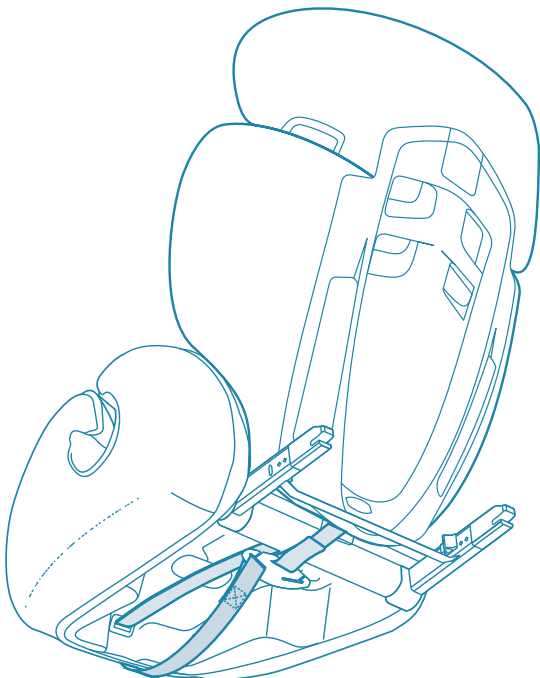

26

Group 2-3
15 - 36 kg

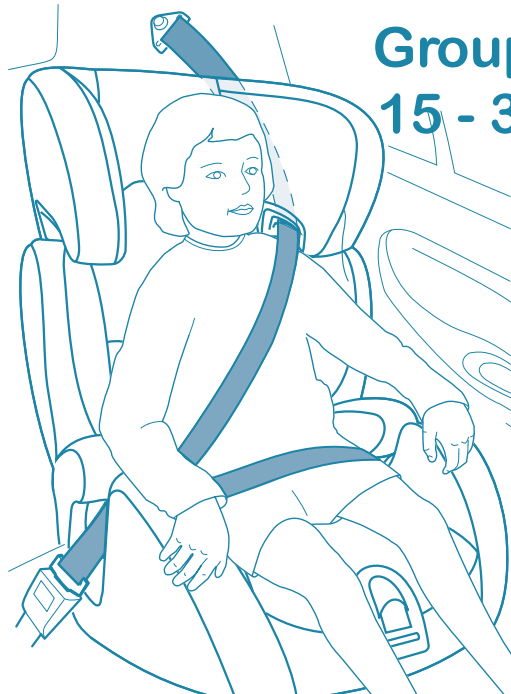

27

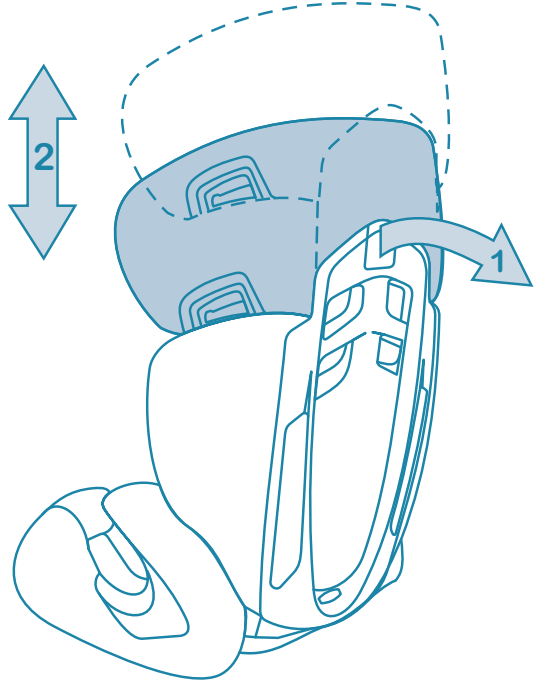

28

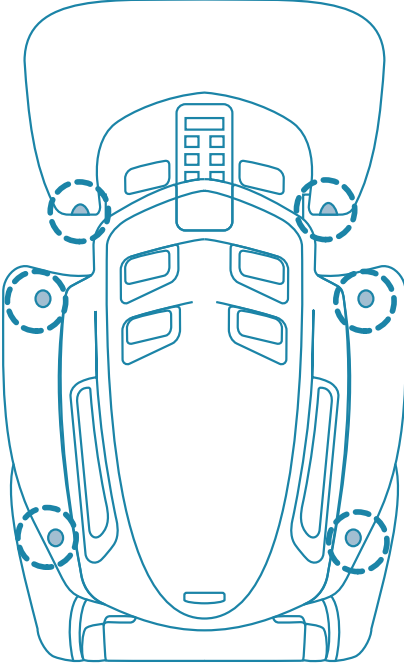

ITALIANO

Gentile Genitore,

La ringraziamo per aver scelto il seggiolino auto per bambini Brevi Tao b.fix, Gruppi 1,2,3.

Come ogni genitore sa, la sicurezza dei bambini è vitale quando si viaggia in automobile. Niente è più importante che garantire la sicurezza del bambino durante il viaggio. Tutti i seggiolini auto per bambini Brevi sono rigorosamente testati secondo le più recenti "Norme di Sicurezza Europee". Tutto questo conferisce a questo seggiolino la massima sicurezza ed il massimo confort, posizionandolo fra i migliori seggiolini disponibili sul mercato.

INFORMAZIONI GENERALI

Informazioni sul prodotto

Il seggiolino auto per bambini TAO b.fix 1,2,3 è stato approvato secondo la normativa ECE R44/04 per i gruppi 1, 2 e 3 ed è quindi adatto per il trasporto di bambini di peso compreso tra i 9 e i 36 kg e di età indicativa tra i 9 mesi e gli 11 anni. N.B: Ricordiamo che il vero indice di riferimento è il peso perché ogni bambino cresce in modo diverso.

AVVISO

Il seggiolino auto per bambini TAO b-fix 1,2,3, classificato di categoria Semiuniversale, può essere installato sulla maggior parte dei veicoli dotati di punti di ancoraggio Isofix, ma **SEMPRE** in combinazione con l'utilizzo delle cintu-

re di sicurezza dell'auto (vedere lista dei veicoli compatibili). Tao B-Fix 1,2,3 può essere installato eventualmente anche su veicoli non elencati nella lista; in caso di dubbio contattare il rivenditore o il fabbricante (Brevi s.r.l.).

AVVERTENZE

Cosa fare

- Prima di procedere all'installazione del seggiolino auto per bambini leggere attentamente le istruzioni, una scorretta installazione non garantisce la giusta sicurezza al vostro bambino e può rivelarsi pericolosa.
- Utilizzare il seggiolino auto per bambini esclusivamente rivolto nella direzione di marcia del veicolo.
- Conservare questo libretto in un posto sicuro: si consiglia di tenerlo all'interno del veicolo o nella sede (fig.1-L) posta sul lato sinistro del bracciolo, per poterlo consultare in caso di necessità.
- Una volta installato Tao b.fix Brevi al sedile dell'auto, assicurarsi che nessuna parte delle cinture di sicurezza dell'auto sia rimasta incastrata nella porta dell'auto e tra le parti mobili del sedile.
- **IMPORTANTE:** Utilizzare **SEMPRE** le cinture di sicurezza dell'auto. I connettori Isofix costituiscono un fissaggio supplementare.
- Ogni volta che viene utilizzato Tao b.fix Brevi, controllare che il seggiolino auto per bambini sia saldamente fissato in posizione e verificare

la corretta tensione della cintura di sicurezza che lo blocca.

- Ogni volta che viene installato Tao b.fix Brevi, verificare che le cinture di sicurezza del veicolo non siano attorcigliate.
- Ogni volta che il bambino viene posizionato nel seggiolino auto per bambini Tao b.fix Brevi, assicurarsi che la cintura di sicurezza sia adeguatamente regolata e la fibbia sia chiusa correttamente.
- Una lunga esposizione alla luce diretta del sole riscalda molto l'interno del veicolo, per evitare il surriscaldamento del seggiolino auto per bambini e possibili scottature al bambino, si consiglia di proteggere il seggiolino auto con un telo o un asciugamano.
- Controllare regolarmente che il seggiolino auto per bambini non presenti segni di usura, specialmente la fodera, il gruppo cinture e la fibbia.
- Se il seggiolino auto per bambini mostra segni di deterioramento, rivolgersi al servizio post-vendita del rivenditore.
- Prima di mettersi in viaggio assicurarsi che qualsiasi oggetto ed eventuali bagagli siano fissati saldamente all'interno dell'auto; in caso di incidente oggetti non fissati possono provocare ferite ai passeggeri.
- Per una maggiore sicurezza, se si viaggia con altri passeggeri, far sedere quelli più pesanti sui

sedili anteriori e quelli meno pesanti sui sedili posteriori del veicolo; assicurarsi inoltre che ogni occupante sia allacciato correttamente con la propria cintura.

- Il seggiolino auto per bambini deve sempre essere fissato con le cinture di sicurezza, anche quando non si trasportano bambini per evitare che il suo spostamento, in caso di incidente, possa provocare ferite ai passeggeri.

Cosa NON fare

- **IMPORTANTE:** Non utilizzare **MAI** i soli connettori Isofix per fissare il seggiolino auto per bambini; questi devono **SEMPRE** essere utilizzati in combinazione con le cinture di sicurezza dell'auto.
- Non utilizzare mai il seggiolino auto per bambini Tao b.fix Brevi se non dopo averlo posizionato correttamente all'interno dell'auto utilizzando le cinture di sicurezza come indicato in questo libretto di istruzioni.
- Non disporre mai il seggiolino auto per bambini in senso opposto alla direzione di marcia o in senso trasversale.
- Per il corretto posizionamento di Tao b.fix Brevi non inserire nessun tipo di imbottitura tra la base del seggiolino e il sedile del veicolo, qualsiasi spessore pregiudica la sicurezza del seggiolino auto per bambini.
- Non apportare aggiunte e/o modifiche di qualsiasi tipo al prodotto.

- Non utilizzare pezzi di ricambi non originali e che non siano forniti o raccomandati da Brevi.
- Eventuali modifiche al prodotto non autorizzate ne possono pregiudicare la sicurezza; soltanto Brevi è autorizzato ad apportare modifiche a questo seggiolino.
- Non lasciare mai il vostro bambino incustodito sul seggiolino auto per bambini o all'interno del veicolo.
- Non permettere mai ai bambini di giocare con il seggiolino auto per bambini.
- Non installare né rimuovere il seggiolino auto per bambini dall'auto con dentro il bambino.
- Non utilizzare mai il seggiolino auto per bambini senza la fodera. La fodera è parte integrante del dispositivo di ritenuta; pertanto, deve essere sostituita soltanto con altre fodere fornite o raccomandate da Brevi.
- Non fare entrare in contatto il seggiolino auto per bambini con acidi, solventi e altre sostanze corrosive.
- La fibbia del seggiolino auto per bambini non è pienamente a prova di manomissione; si deve quindi dissuadere i bambini dal giocare con essa.
- Non utilizzare questo seggiolino auto per bambini come se fosse un giocattolo o un seggiolino per uso domestico.
- Non utilizzare il seggiolino auto per bambini quando troppo logorato dall'uso o a seguito di

un incidente.

In caso d'emergenza

In caso d'emergenza, per liberare velocemente il vostro bambino dalle cinture di sicurezza dell'auto premere il pulsante rosso posto sulla fibbia delle cinghie di ritenuta. (fig. 1-i; fig.16).

Attenzione: La fibbia è un componente fondamentale del seggiolino auto per bambini; dissuadete il bambino dal giocare con essa.

Un seggiolino auto per bambini coinvolto in un incidente, anche leggero (oltre i 10 Km/h) **DEVE** sempre essere sostituito con uno nuovo; infatti anche se non mostra apparenti segni di danneggiamento, potrebbe aver subito dei colpi che ne hanno modificato le condizioni necessarie per garantire la massima sicurezza in caso di un successivo incidente e risultare quindi pericoloso per il vostro bambino. Per garantire la massima sicurezza e la giusta protezione al vostro bambino, non utilizzare o acquistare un seggiolino auto per bambini di seconda mano.

Verifica delle cinture di sicurezza del veicolo

ATTENZIONE: Il seggiolino auto per bambini TAO b-fix 1,2,3 deve essere installato **ESCLUSIVAMENTE** in direzione di marcia, sul sedile anteriore o posteriore del veicolo e **SEMPRE** fissato con la cintura di sicurezza a tre punti (1) (2) con arrotolatore (fig. 2).

Verifica della posizione della fibbia delle cinture dell'auto

La stabilità del seggiolino auto per bambini può essere pregiudicata dalla posizione della fibbia della cintura di sicurezza dell'auto. Se la fibbia della cintura di sicurezza della vostra auto è posizionata come rappresentato in Fig. 3, Tao b.fix Brevi non è adatto per l'utilizzo con la vostra cintura o con il vostro veicolo.

Campo d'impiego

- _ Impiego con le cinture del seggiolino auto per bambini. Da 9 a 18 kg (da 9 mesi a 4 anni approssimativamente)
- _ Impiego con la cintura di sicurezza dell'auto. Da 15 a 36 kg (da 3 a 11 anni approssimativamente)

ISTRUZIONI PER L'INSTALLAZIONE

Avvertenze

Utilizzare il seggiolino auto per bambini soltanto ed esclusivamente in direzione di marcia.

Utilizzare il seggiolino auto per bambini esclusivamente per il trasporto di un bambino a bordo del veicolo.

Assicurarsi che lo schienale del sedile del veicolo, se regolabile, sia bloccato in posizione verticale.

Assicurarsi che il sedile del veicolo sia regolato nella posizione più arretrata.

Rispettare sempre le norme del Codice Stradale del proprio Paese.

Utilizzo dei connettori supplementari isofix

I connettori Isofix devono essere usati per una maggiore stabilità del seggiolino auto per bam-

bini.

Tao b.fix 1,2,3 ha in dotazione delle guide di plastica (che potete utilizzare qualora il vostro veicolo non ne disponga) per agevolare l'inserimento dei connettori Isofix nella giusta posizione in corrispondenza dei punti di ancoraggio del sedile della vostra auto.

1. Fissare le guide di plastica sui punti di ancoraggio (fig.6 e 7).
2. Inserire contemporaneamente i due connettori Isofix del seggiolino auto per bambini nelle guide stesse (fig.8).
3. Far scattare entrambi i connettori sui punti di ancoraggio Isofix (fig.9).
4. Importante: verificare il corretto fissaggio ai punti di ancoraggio di tutti e due i connettori. Si devono sentire chiaramente due "click" distinti.
5. Se gli indicatori di sicurezza (1) posti ai lati del gruppo connettori Isofix sono di colore verde, i due connettori sono stati fissati correttamente.
6. Per completare in modo corretto l'installazione, utilizzare le cinture di sicurezza dell'auto secondo le istruzioni di questo libretto e in base al peso del vostro bambino.

Sgancio dei connettori Isofix

Per sganciare i connettori Isofix dai punti di ancoraggio del sedile, azionare i due dispositivi di sgancio (2) come mostrato in figura 10.

FISSAGGIO DEL SEGGIOLINO AUTO PER BAMBINI - DA 9 A 18 KG (da 9 mesi a 4 anni ap-

prossimativamente).

Regolazione della cintura di sicurezza dell'auto

1. Verificare che entrambi i connettori Isofix siano posizionati e agganciati correttamente (fig.9) e che il seggiolino auto per bambini sia disposto sul sedile rivolto in avanti (fig.11).
2. Passare la cintura di sicurezza del veicolo attraverso le due aperture situate nella parte bassa dello schienale, come rappresentato nelle figure 12 e 13, ed agganciare la fibbia.
3. Tendere con forza la cintura ,facendone recuperare l'eccedenza dall'arrotolatore dell'auto, tirando verso l'alto il tratto diagonale in modo da vincolare saldamente il seggiolino auto per bambini (fig.14).
4. Controllare che la cintura di sicurezza del veicolo sia ben allacciata, che non risulti attorcigliata e che nel suo percorso vengano recuperate tutte le eccedenze.
5. Assicurarsi che nessuna parte della cintura dell'auto venga attorcigliata o imprigionata e che la fodera del seggiolino auto per bambini non limiti il movimento o il corretto posizionamento della cintura dell'auto.

Utilizzo delle cinture del seggiolino auto per bambini

Una corretta regolazione delle cinture garantisce la massima protezione al bambino. Il seggiolino auto per bambini è provvisto di una fibbia del

gruppo cinture di sicurezza semplice da usare.

1. Posizionare il bambino sul seggiolino auto per bambini.
2. Fare passare le cinture del seggiolino auto per bambini al di sopra delle spalle (1) e al di sopra del bacino (2) (fig.15).
3. La fibbia deve trovarsi tra le gambe del bambino (3).

Come allacciare le cinture

1. Unire il connettore destro con il sinistro, quindi inserirli nel corpo fibbia fino a farli scattare in posizione (Fig. 16). Il rumore dello scatto indica che la chiusura è avvenuta correttamente.
2. Per sbloccare le cinture di sicurezza, premere verso il basso il pulsante rosso della fibbia.

Regolazione delle cinture

Tirare la cinghia di regolazione, nella parte anteriore della seduta del seggiolino auto per bambini, fino a che le cinture siano adeguatamente aderenti al corpo del bambino, in modo confortevole (fig. 17). Le cinture devono essere tese fino al punto in cui il bambino risulti vincolato, ma senza provocargli scomodità o costrizione.

Come allentare le cinture

1. Premere il pulsante di rilascio sulla parte anteriore della seduta (1) (fig.18).
 2. Tenendo premuto il pulsante, tirare in avanti le cinture al di sopra delle spalle (2) (fig.18).
- Attenzione: la fibbia intergambale ha una posizione fissa e non può essere regolata. Non tirare gli

spallacci. Assicurarsi che nessuna parte del gruppo cinture risulti attorcigliata.

Regolazione dell'altezza delle cinture sulle spalle

Controllare sempre che le aperture di passaggio delle cinture nello schienale siano allo stesso livello delle spalle o leggermente al di sopra (fig. 19). Lo schienale prevede due posizioni per le cinture (a - b) che devono essere utilizzate in base alla statura del bambino. Per variare la posizione delle cinture: sganciarle dal connettore del gruppo cinture (fig.20) e sfilarle dallo schienale, assieme agli spallacci; poi, ripetere l'operazione in senso inverso utilizzando la nuova posizione.

IMPIEGO DEL SEGGIOLINO AUTO PER BAMBINI - DA 15 A 36 KG (Campo d'applicazione da 3 a 11 anni approssimativamente).

Rimuovere il gruppo cinture prima dell'installazione del seggiolino auto per bambini.

1. Sganciare entrambe le cinture dal connettore posto sulla parte posteriore dello schienale (fig.21).
2. Estrarre entrambe le cinture dallo schienale, facendole scorrere attraverso le asole dello schienale.
3. Togliere la cintura intergambale e le cinture delle spalle facendo passare i terminali attraverso le asole sotto la base della seduta e nella fodera della seduta stessa (fig.22).
4. Una volta asportato il gruppo cinture occorre

fissare la cinghia di regolazione alla base del seggiolino auto per bambini.

5. (1) Tirare la cinghia di regolazione fino al punto in cui il connettore del gruppo cinture (fig.1-m) si trova in prossimità della parte posteriore del seggiolino auto per bambini (fig .23).
6. Sfilare il connettore dall'asola presente all'estremità dello schienale (fig.1-o).
7. (2) Fissare la cinghia di regolazione del gruppo cinture agganciando l'estremità anteriore della cinghia al connettore del gruppo cinture, passando sotto alla base del seggiolino auto per bambini (fig.24 e 25).
8. Conservare il gruppo cinture in un posto sicuro per poterle eventualmente riutilizzare.
9. Per applicare nuovamente il gruppo cinture al seggiolino, ripetere al contrario le operazioni eseguite per l'asportazione.
10. Posizionare il seggiolino auto per bambini sul sedile appropriato del veicolo, in direzione di marcia.
11. Assicurarsi che lo schienale del sedile del veicolo sia bloccato in posizione verticale.
12. Assicurarsi che il sedile del veicolo sia regolato nella posizione più arretrata.
13. Verificare che entrambi i connettori Isofix siano posizionati e agganciati correttamente.
14. Collocare il bambino sul seggiolino auto per bambini e agganciare la cintura di sicurezza, accertandosi che entrambi i tratti (addominale

e diagonale) della cintura passino attraverso il guida cintura nel bracciolo più vicino alla fibbia della cintura di sicurezza.

15. Il tratto diagonale della cintura deve passare nel guidacintura del poggiatesta e sopra la spalla del bambino, ma senza appoggiarsi al suo collo (fig.26).
16. Mettere in tensione il tratto diagonale della cintura tirandolo verso l'alto fino all'eliminazione delle eventuali eccedenze, affinché il seggiolino auto per bambini risulti saldamente vincolato sul sedile dell'auto.

Regolazione della cintura di sicurezza dell'auto

In questo seggiolino auto per bambini, la regolazione della posizione della cintura di sicurezza si effettua spostando verso l'alto o verso il basso il poggiatesta, poiché il guidacintura è integrato con esso. Nel regolare il poggiatesta, fare attenzione che la cintura diagonale passi sul torace del bambino vincolando adeguatamente la spalla ma senza appoggiarsi al suo collo.

Regolazione del poggiatesta

Una corretta regolazione della cintura e del poggiatesta garantisce la massima protezione al bambino. Per alzare il poggiatesta: tirare semplicemente dall'impugnatura che si trova in alto nella parte posteriore del poggiatesta. Per abbassare il poggiatesta: azionare la leva (fig.27) sul retro dello schienale, accompagnandolo nel suo mo-

vimento verso il basso fino ad ottenere la regolazione ottimale. Rilasciare la leva per bloccare il poggiatesta nella posizione scelta. Controllare sempre che la cintura di sicurezza sia in tensione tirando verso l'alto il tratto diagonale e verificare sempre che non risulti attorcigliata. Se la cintura di sicurezza entra in contatto con il collo del bambino o non passa al di sopra della sua spalla, regolare l'altezza del poggiatesta procedendo come descritto in fig.27. Controllare sempre che l'eccedenza della cintura di sicurezza venga recuperata dall'arrotolatore, accompagnando verso l'alto il tratto diagonale.

Note per proteggere al meglio il bambino

Assicurarsi che il bambino sia ben fissato nel seggiolino auto per bambini e che le cinghie aderiscano sul suo corpo. Non lasciare mai il bambino incustodito nel seggiolino o nel veicolo. Quando s'installa Tao b.fix Brevi nei sedili posteriori, spostare in avanti il sedile anteriore, a distanza sufficiente da impedire che i piedi del bimbo possano colpire il sedile anteriore (ciò può anche prevenire rischi di lesione, in caso d'incidente). Per far salire o scendere il bambino dall'auto scegliere sempre il lato sicuro della strada.

LISTA DEI CONTROLLI FINALI

- Controllare che le cinghie siano correttamente posizionate sulle spalle del bambino e che aderiscano comodamente al corpo del bambino.
- Verificare la corretta posizione della cintura di

sicurezza del veicolo attorno al seggiolino auto per bambini.

- Verificare sempre che la cintura di sicurezza del veicolo non sia incastrata in alcun modo o attorcigliata.
- Controllare che le cinture del seggiolino auto per bambini siano correttamente regolate e tese.
- Controllare che la fibbia del gruppo cinture del seggiolino auto per bambini sia sempre correttamente allacciata.
- Verificare che la fibbia del gruppo cinture sia agganciata correttamente.
- Controllare regolarmente che gli elementi principali non abbiano subito danni.
- Verificare il funzionamento di tutti i componenti.
- Assicurarsi che il seggiolino auto per bambini non sia bloccato nella portiera, nelle guide del sedile, onde evitare rotture, danni, usura, ecc.
- Verificare che entrambi i connettori Isofix siano posizionati e agganciati correttamente.

Promemoria: Non importa come un seggiolino auto per bambini sia stato progettato, se usato in modo scorretto, potrebbe non proteggere il bambino, in caso di incidente. Prima di mettersi in viaggio utilizzando il seggiolino auto Tao b.fix Brevi, eseguire sempre tutti i controlli finali elencati in questo libretto di istruzioni.

Attenzione

Qualsiasi seggiolino auto per bambini può lasciare impronte sui sedili del veicolo, dovuto alle

misure da adottare per fissarlo saldamente nel rispetto delle norme di sicurezza. Questo prodotto è stato concepito con l'obiettivo di minimizzare quanto più possibile questo effetto. Brevi declina ogni responsabile per eventuali impronte derivanti dall'uso normale del seggiolino.

GUASTI

In caso di caduta accidentale o eventuali danni visibili, rivolgersi al rivenditore. Qualsiasi malfunzionamento del gruppo cinture potrebbe compromettere la protezione del bambino. In caso di funzionamento anomalo della fibbia, non utilizzare il seggiolino auto per bambini e rivolgersi al rivenditore.

CURA E MANUTENZIONE

Attenzione! Non lubrificare i componenti del seggiolino auto per bambini Tao b.fix Brevi: limitarsi a mantenerli puliti. Le parti in plastica possono essere facilmente pulite usando solo acqua e sapone; non usare mai solventi, alcool o detergenti aggressivi. Pulizia: quando la foderina si sporca, rimuoverla (vedi sotto) e lavarla a mano a 30° C; non utilizzare detergenti chimici; non lavarla in lavatrice; non strizzare e non utilizzare l'asciugabiancheria; non stirare. Si prega di rispettare le istruzioni riportate sull'etichetta di lavaggio.

Per togliere la fodera in tessuto

Rimuovere completamente il gruppo cinture come rappresentato nelle fig.20-25. Per rimuovere la fodera dello schienale e del poggiatesta, sganciar-

la dai bottoni a pressione presenti nella parte posteriore dello schienale e vicino ai guidacintura del poggiatesta (fig.28). Per rimuovere la fodera della seduta: allargare il bordo elastico inferiore e sfilare la fodera facendola scorrere al di sopra dei braccioli. Il rivestimento può essere lavato seguendo le istruzioni riportate sull'etichetta all'interno della fodera. Per riapplicare il rivestimento al seggiolino auto per bambini ripetere in senso inverso le operazioni descritte.

Manutenzione dei rivestimenti

Passare sulla fodera una spugna umida con un detergente delicato per una pulizia leggera, altrimenti seguire le indicazioni di lavaggio riportate sull'etichetta di composizione e lavaggio.

COMPOSIZIONI

Struttura: Polipropilene - Polietilene ad alta densità - Poliammide - Acciaio

Rivestimento: 100% Poliestere

Avvertenza: non aggiungere né modificare il prodotto in alcun modo. Non usare mai parti di ricambio che non siano raccomandati o forniti da Brevi.

ATTENZIONE: PER EVITARE RISCHI DI SOFFOCAMENTO, TOGLIERE SEMPRE IL SACCO DI PLASTICA PRIMA DI UTILIZZARE IL PRODOTTO O TENERLO LONTANO DALLA PORTATA DEI BAMBINI, OPPURE DISTRUGGERLO.

ENGLISH

Dear Customer,

Thank you for choosing Brevi TAO b.fix, Group 1, 2, 3 seat.

As every parent knows, your child's safety is vital when travelling by car. Nothing is more important than ensuring that your child is secured and protected during the journey. All Brevi child car seats are rigorously tested to the very latest "European Safety Standards". To reach this Standard each child car seat has to pass a stringent series of tests. All of this ensures that you can be confident that your child car seat is one of the safest and most comfortable child car seats available.

GENERAL INFORMATION

Product Information

The TAO b.fix 1, 2, 3, child car seat has been approved in accordance with ECE R44/04 regulations and is therefore suited for transporting children weighing between 9 and 36 kg, corresponding approximately to 9 months to 11 years of age. Note: The real reference standard is the weight of the child since children grow at different rates.

WARNING

The TAO 1,2,3 b.fix child car seat, classified in the Semiuniversal category, can be installed in most vehicles equipped with Isofix anchoring points but it must ALWAYS be installed using the

vehicle's seat belts (see the list of compatible vehicles). TAO 1, 2, 3 b.fix may also be installed on vehicles not included on the list; when in doubt, contact your local dealer or the manufacturer (Brevi s.r.l.).

WARNINGS

What to do

- Before fitting your child car seat, read these instructions carefully. Remember, an incorrect installation could be dangerous.
- Only use the child car seat facing the direction of travel of the vehicle.
- Store this instruction booklet in a safe place: it is recommended that it be kept inside the car or in the pocket (Pic.1-L) on the left side of the armrest for quick reference.
- Ensure that once the child car seat is fitted, none of its harness straps or of the child car seat belts can become trapped by the vehicle seat moving parts or the vehicle's door.
- **IMPORTANT: ALWAYS** use the car's seat belts. The Isofix anchoring points provide supplementary fastening.
- Make sure every time you use the child car seat that the vehicle's seat belt is tight and the car seat is held firmly in place.
- Check every time you fit the child car seat that the vehicle seat belt has not become twisted.
- Check every time you place your child in the child car seat that the safety harness is properly adjusted and the buckle is correctly locked.
- Car interiors may become very hot when left standing in direct sunlight - it is therefore recommended that the child car seat, when not in use, is covered by a towel etc.; this prevents components, particularly those attached to the child seat, becoming hot and burning the child.
- Regularly check the child car seat for signs of wear, especially the cover, the harness webbing and its buckle.
- Before travelling, check that luggage or any moving object, especially heavy or sharp objects, are secured in the car; loose objects are liable to cause injury in the event of an accident.
- If the child car seat shows signs of wear, contact the dealer's after-sales service centre.
- When travelling with other passengers, for safety reason, lighter occupants should be preferably in the rear of the vehicle and the heavier occupant in the front passenger seat; moreover, check that all passengers travelling with you have their seat belt fastened.
- Whenever the child car seat is left in the vehicle without the child in it, always ensure it is correctly fitted using the vehicle's seat belt, preventing it from being thrown about in an accident.
- The child car seat should always be secured using the vehicle's seat belts, even when children are not being transported, as the car seat's movement in the event of an accident,

could cause injury to passengers.

What not to do

- **IMPORTANT: NEVER** use only the Isofix connectors to secure the child car seat; the connectors must **ALWAYS** be used in conjunction with the car's seat belts.
- Never use the child car seat without fastening the child's harness correctly and never attempt to use it without fastening it into the car, as described in these fitting instructions.
- Never place the child car seat facing opposite the direction of travel or sideways on the seat.
- Never place any padding between the base of the child car seat and the vehicle's seat, as this could impair the safety of the car seat.
- Do not add to or modify this product, in any way.
- Never use spare parts that are not recommended or supplied by the manufacturer.
- Should any unauthorized modification be made to this child seat, its safety could be jeopardized; the manufacturer solely being authorized to make any modification.
- Do not leave a child unattended in the child car seat or in the vehicle, at any time.
- Never allow children to play with the child car seat.
- Never install nor take out of the car this child car seat with your child in it.
- This child car seat must not be used without

the cover.

- The seat cover should not be replaced with any other than the one recommended by the manufacturer, since the cover constitutes an integral part of this restraint.
- Do not allow your child car seat to come into contact with corrosive substances e.g. battery acid, solvents etc.;
- The buckle on the child car seat is not fully tamper proof; you should dissuade your child from playing with it.
- Refrain from using it as a toy or as a seat at home.
- Never use this product if it has been in an accident, or if it has become badly worn.

In the event of an emergency

In an emergency your child can be released quickly by pressing the red button on the child car seat harness buckle (see fastening the harness on Fig. 1-i; Fig.16).

Warning: The buckle is an important component of the child car seat; deter the child from playing with it. If your child car seat has been involved in an accident at a collision speed above 10 km/h, even though minor, you **MUST** dispose of it and purchase a new one; even if your child car seat shows no signs of damage, there may be weaknesses that you are unable to see; if this child car seat is involved in another accident it may fail to protect your child. For this reason

we suggest that you **NEVER** use or purchase a second hand child car seat.

Checking the Car's Seat Belts

WARNING: The TAO 1,2, 3 b.fix child car seat must **ONLY** be installed facing forward, on the front or back seat of the vehicle and **ALWAYS** secured using the three-point safety harness (1) (2) with inertia reel (Pic. 2).

Checking the position of the vehicle's seat belt buckle

The stability of the child car seat may be compromised by the position of the vehicle's seat belt buckle. If the seat belt buckle is as illustrated at the top of Fig. 3, the child car seat is not suitable for use in this vehicle or at least, on this seat.

Field of application

- _ For use with child car seat harnesses. From 9 to 18 kg (age group: approx. 9 months to 4 years)
- _ For use with the car's seat belt. From 15 to 36 kg (age group: approx. 3 months to 11 years)

FITTING INSTRUCTIONS

Warnings

Only use the child car seat to transport the child in the vehicle. Place the child car seat on the appropriate seat in the vehicle, facing forward. Ensure that the backrest of the vehicle's seat, if adjustable, is locked in the upright position. Make sure the vehicle's seat is set to the fully back position. Always respect road and traffic laws in your country of residence.

Using supplementary Isofix connectors

The Isofix connectors must be used to ensure greater stability of the child car seat.

TAO 1, 2, 3 b.fix is equipped with plastic runners (that you can use if your vehicle does not have them) to facilitate insertion of the Isofix connectors in the correct position, in correspondence with the anchoring points of the vehicle's seat.

1. Secure the plastic runners on the anchoring points (Pic. 6 and 7)
2. Simultaneously insert both of the child car seat's Isofix connectors into the runners (Pic. 8).
3. Snap both connectors into the Isofix anchoring points (Pic. 9).
4. Important: verify that both connectors have been correctly fastened to the anchoring points. You should hear two distinct "clicks".
5. If the safety indicators (1) located on the sides of the Isofix connector unit are green, the two connectors have been correctly fastened.
6. To properly complete the installation process, use the car's seat belts in accordance with the instructions provided in this book and based on your child's weight.

Releasing the Isofix connectors

To release the Isofix connectors from the seat's anchoring points, pull the two release devices (2) as shown in Picture 10.

SECURING THE CHILD CAR SEAT - FROM 9 TO 18 KG (approx. 9 months to 4 years)

Adjusting the car's safety belt

Make sure that both Isofix connectors are positioned and fastened correctly (Pic. 9) and that the child car seat is positioned on the seat facing forward (Pic. 11). Pass the car's seat belt through the two slots located at the bottom of the backrest, as shown in Pictures 12 and 13, and then fasten the buckle. Using force, tighten the belt, making sure all extra belt is wound up by the reel; pull the diagonal section upwards to securely block the child car seat in position (Pic. 14).

Using the child car seat's safety harnesses

Proper belt adjustment will ensure maximum protection of the child. The child car seat is fitted with a safety harness group buckle that is easy to use.

1. Place the child in the child car seat.
2. Pass the child car seat's harnesses above the shoulders (1) and pelvis (2).
3. The buckle must be between the child's legs (3) (Pic. 15).

Fastening the harnesses

1. Join the right and left connectors, and then insert them in the buckle until they click into place (Pic. 16). The clicking sound indicates correct closure.
2. To release the safety harnesses, press the buckle button downwards.

Adjusting the harnesses

Pull the adjustment strap, on the front of the child

car seat, until the harnesses properly adhere to the child's body in a comfortable way (Fig. 17). The harnesses must be tight enough so that the child is held in position but they should not cause discomfort or distress.

Loosening the harnesses

1. Press the release button on the front of the seat (1) (Pic.18).
2. Holding down the button, pull forward the harnesses above the shoulders (2) (Pic.18).

Attention: the buckle between the legs has a fixed position and cannot be adjusted. Do not pull the shoulder straps. Make sure that no part of the harness group is twisted.

Determining the proper height of the shoulder harnesses

Always make sure that the openings in the backrest through which the harnesses are passed are at shoulder level or just slightly above shoulder level (Pic.19). The backrest has two harness positions (a - b) that must be used according to the child's height. To change the position of the harnesses, unfasten them from the harness group connector (Pic.20) and remove them from the backrest, together with the shoulder straps; then, repeat these steps in reverse order from the new position.

USING THE CHILD CAR SEAT - FROM 15 TO 36 KG (Field of application: approximately from 3 to 11 years)

Remove the harness group before installing the child car seat.

1. Unfasten both harnesses from the connector located on the rear of the backrest (Pic. 21).
2. Remove both harnesses from the backrest, sliding them through the slots in the backrest.
3. Remove the harness between the legs and the shoulder harnesses by passing the ends through the slots under the seat base and in the cover of the seat itself (Pic. 22).
4. Once the harness group has been removed, secure the adjustment strap to the base of the child car seat.
5. (1) Pull the adjustment until harness group connector (Pic. 1-m) is near the rear of the child car seat (Pic. 23)
6. Remove the connector from the hole at the end of the backrest (Pic. 1-o).
7. (2) Secure the adjustment strap of the harness group by fastening the front end of the strap to the harness group connector, passing under the base of the child car seat (Pic. 24 and 25).
8. Store the harness group in a safe place so they may be reused if necessary.
9. To reattach the harness group to the child car seat, repeat the steps carried out for removal in the reverse order.
10. Place the child car seat on the appropriate seat in the vehicle, facing forward.
11. Ensure that the backrest of the vehicle's seat, if

adjustable, is locked in the upright position.

12. Make sure the vehicle's seat is set to the fully upright position.
13. Check to make sure that both Isofix connectors are positioned and fastened properly.
14. Place the child in the child car seat and fasten the safety harness, making sure that both sections of the harness (lap and diagonal) are passed through the harness guide on the armrest closest to the buckle of the safety harness.
15. The diagonal section of the harness must be passed through the harness guide of the headrest, above the child's shoulders, but without coming into contact with the child's neck (Pic. 26).
16. Tighten the diagonal section of the harness by pulling it upwards until it is taut and make sure the child car seat is securely positioned on the vehicle's seat.

Adjusting the vehicle's seat belt

On this child car seat, the safety harness position is adjusted by moving the headrest upwards or downwards since the harness guide is joined to it. When adjusting the headrest, make sure the diagonal harness goes over the child's chest, properly restraining the shoulders but without resting on the child's neck.

Adjusting the headrest

Proper adjustment of the harnesses and headrest will ensure maximum protection of the child. To

raise the headrest: simply pull the handle located on the upper part of the back of the headrest. To lower the headrest: use the lever (Pic.27) on the rear of the backrest, moving it downwards until it is properly adjusted. Release the lever to lock the headrest in the desired position. Always ensure the safety harness is taut, pulling the diagonal part upwards and make sure it is not twisted. If the safety harness comes into contact with the child's neck or if it does not pass above their shoulder, adjust the height of the headrest as described in Pic. 27. Always make sure the safety harness is taut and that all extra belt is wound up by the reel, by moving the diagonal part upwards.

Notes: To better protect your child

Make sure your child is securely fastened in the safety seat and the harness snugly fits over his/her body. Never leave your child unattended in the safety seat or in the vehicle. When installing your child on the rear seat of the vehicle, move the front seat forward far enough to avoid his feet hitting the backrest of the front seat (this may also prevent risk of injury, in the case of an accident). When entering in or exiting your child from the vehicle, do it only on the safe side of the street, away from traffic.

FINAL CHECK-LIST

- Check that the harness shoulder straps are in the correct position for your child, firmly and comfortably fit on your child's body.
- Check that the vehicle's seat belt is correctly fitted around the child car seat.
- Check that the vehicle's seat belt has not become twisted or trapped in any way.
- Make sure all of the child car seat harnesses are properly adjusted and taut.
- Make sure the buckle of the child car seat's harness group is always properly fastened.
- Check that the buckle on the child seat safety harness is correctly locked.
- Check that the chest pads are always in the right position on your child's body.
- Check regularly all important parts for possible damage.
- Check the correct operation of all components.
- Check that the child seat does not get jammed in the car door, seat runners, etc., in order to prevent breakage, damage, wearing etc..
- Make sure that both Isofix connectors are positioned and fastened properly.

Remember: No matter how well a child car seat has been designed, if it is fitted in the vehicle incorrectly then it may fail to protect your child in the event of an accident. Before travelling using a Tao b.fix child car seat, always carry out the final checks listed in this instructions booklet.

Warning:

Any child seat tightly fixed on the vehicle seat may leave signs, due to the measures to be adopted in compliance with the Safety Standards. This

seat is designed to minimize this phenomenon. The manufacturer is not liable for possible signs resulting from the normal use of this seat.

MALFUNCTIONS

In case of incidental dropping or any evident damage, your child seat must be inspected by the manufacturer. Any malfunction of the harness may endanger your child protection. In case of buckle malfunction, do not use this seat and consult your detailer.

CARE & MAINTENANCE INSTRUCTIONS

Warning: Never lubricate any component of your child seat, just keep it nice and clean. Plastic parts can be easily cleaned by using just soapy water; never use solvents, alcohol or any harsh cleaning agents. Cleaning: when your cover gets dirty, remove it (see below) and hand-wash it at 30°; do not use chemical cleaners; do not machine-wash; do not wring, nor tumble-dry; do not iron. Please observe the instructions on its washing label.

To remove the fabric cover

Completely remove the harness group as illustrated in Pics. 20-25. To remove the cover from the backrest and headrest, unsnap the buttons on the back of the backrest and near the harness guide of the headrest. (Pic. 28). To remove the seat cover: stretch the lower elastic edge and slip the cover off, sliding it over the armrests. The cover can be washed following the instructions provided on the label inside the cover. To put the cover

back on the child car seat, repeat these steps in reverse order.

Caring for the seat cover

For light cleaning, wipe the child car seat cover using a sponge dampened with a mild detergent, otherwise following the washing instructions printed on the label.

COMPOSITION

Frame structure: Polypropylene - High Density Polyethylene - Polyamide - Steel

Upholstery cover: 100% Polyester

Warning: Do not add to or modify this product in any way. Never use spare parts that are not recommended or supplied by the manufacturer.

WARNING: TO AVOID DANGER OF SUFFOCATION, REMOVE THIS PLASTIC BAG BEFORE USING THIS PRODUCT. THIS PLASTIC BAG SHOULD THEN BE DESTROYED OR KEPT AWAY FROM BABIES AND CHILDREN.

DEUTSCH

Geschätzte Kundin, wir danken Ihnen für die Wahl eines Produkts Brevi.

Wie alle Eltern wissen, ist die Sicherheit Ihres Kindes vital, wenn es reist. Nichts ist wichtiger als sich zu versichern, dass Ihr Kind während der Reise sicher und geschützt ist. Alle Brevi Kinder-Autositze sind nach den neuesten europäischen Sicherheits-

tsnormen getestet und zugelassen. Jeder Kindersitz muss sorgfältige Qualitätskontrollen bestehen, um diesen Normen entsprechen zu können. All das sichert Ihnen zu, dass Ihr Kinder-Autositz einer der sichersten und bequemsten auf dem Markt verfügbaren Modelle ist.

ALLGEMEINE INFORMATIONEN

Produktinformationen

Der Sitz TAO b.fix 1,2,3 wurde gemäß der Norm ECE R44/04 für die Gruppen 1, 2 und 3 zugelassen und ist somit für den Transport von Kindern mit einem Gewicht von 0 bis 36 kg und einem Alter von etwa 9 Monaten bis 11 geeignet. Beachte: Der ausschlaggebende Faktor ist in jedem Fall das Gewicht und nicht das Alter, da jedes Kind unterschiedlich wächst.

HINWEIS

Der Kinderautositz TAO 1,2,3 b.fix mit Semi-Universal-Zulassung kann in den meisten Fahrzeugen verwendet werden, die über Isofix-Befestigungsbügel verfügen, aber **IMMER** nur gemeinsam mit den Sicherheitsgurten des Fahrzeugs (siehe Liste der kompatiblen Fahrzeuge). TAO 1,2,3 b.fix kann eventuell auch in Fahrzeugen installiert werden, die nicht in dieser Liste aufgezählt werden; wenden Sie sich im Zweifelsfall bitte an Ihren Händler oder den Hersteller (Brevi s.r.l.).

HINWEISE

Was Sie tun sollten

• Bitte diese Gebrauchsanleitung vor dem Ein-

bau des Kinder-Autositzes sorgfältig lesen. Achten Sie auf den korrekten Einbau des Kinder-Autositzes im Wagen, um die Sicherheit Ihres Kindes zu gewährleisten.

- Verwenden Sie den Sitz ausschließlich in Fahrtrichtung des Fahrzeugs gewandt.
- Bewahren Sie diese Anleitung an einem sicheren Ort, am Besten im Inneren des Fahrzeugs oder im Sitz (Tasche, Abb.1-L) an der linken Seite der Armlehne auf, um sie bei Bedarf stets griffbereit zu haben.
- Nach Einbau des Kinder-Autositzes versichern Sie sich, dass Kinderrückhaltesystem nicht durch bewegliche Teile im Fahrzeuginnern oder durch Türen eingeklemmt ist.
- **WICHTIG:** Benutzen Sie **IMMER** die Sicherheitsgurte des Autos. Die Isofix-Rastarme dienen der zusätzlichen Befestigung.
- Bei Benutzung des Kinder-Autositzes, bitte kontrollieren Sie den Sicherheitsgurt. Dieser muss straff sein und der Kinder-Autositz muss fest in Position zurückgehalten sein.
- Achten Sie bei jedem Einbau darauf, dass der Sicherheitsgurt des Fahrzeugs nicht verdreht ist.
- Bei Benutzung des Kinder-Autositzes bitte achten Sie darauf, dass der Sicherheitsgurt angemessen geregelt und die Schnalle korrekt geschlossen ist.
- Eine lange direkte Sonneneinstrahlung heizt



das Innere des Fahrzeugs auf. Wir empfehlen deshalb, den Kindersitz mit einem Tuch, Handtuch oder ähnlichem zu schützen, um eine Überhitzung und mögliche Verbrennungen des Kindes zu vermeiden.

- Prüfen Sie regelmässig nach, dass Ihr Kindersitz keine Beschädigungen aufweist, besonders Bezug, Gurten und Schnallen.
- Wenn der Sitz Zeichen von Verschlechterung aufweist, wenden Sie sich an den After-Sales-Service des Händlers.
- Stellen Sie vor der Abfahrt sicher, dass alle Gepäckstücke und anderen Gegenstände im Auto festgesichert sind. Bei Unfall könnten sie Verletzungen zu verursachen.
- Bei Reisen mit anderen Passagieren lassen Sie aus Sicherheitsgründen die leichteren Beifahrer immer hinten und die schwereren vorn sitzen: auch dafür sorgen, dass jeder Passagier mit seinem eigenen Sicherheitsgurt richtig gesichert ist.
- Der Kinderautositz muss immer mit den Sicherheitsgurten befestigt werden – auch dann, wenn keine Kinder transportiert werden. Bei einem Unfall können Fahrzeuginsassen durch einen unzureichend befestigten Kindersitz schwer verletzt werden.

Was Sie nicht tun sollten

- **WICHTIG:** Verwenden Sie für die Befestigung des Kinderautositzes niemals nur die

Isofix-Rastarme, sondern verwenden Sie diese **IMMER** zusammen mit den Sicherheitsgurten des Autos.

- Verwenden Sie den Kindersitz nie mit losen Gurten oder ohne ihr zuvor mit dem Sicherheitsgurt des Fahrzeuges ordnungsgemäss installiert zu haben, wie in dieser Anleitung gezeigt wird.
- Stellen Sie den Sitz niemals entgegen der Fahrtrichtung oder quer auf.
- Verwenden Sie keine Kissen oder andere Polster zwischen der Sitzbasis und dem Autositz: das könnte die Sicherheit des Kinderautositzes beeinträchtigen.
- Verwenden Sie keine zusätzlichen Vorrichtungen und/oder ändern Sie dieses Produkt in keiner Weise.
- Verwenden Sie nur Ersatzteile oder Zubehörteile, die vom Hersteller zugelassen sind.
- Sollte eine unerlaubte Veränderung an diesem Kindersitz gemacht werden, könnte Ihre Sicherheit gefährdet sein. Ausschliesslich der Hersteller ist berechtigt, irgendwelche Änderungen zu machen.
- Lassen Sie nie Ihr Kind alleine und unbeaufsichtigt im Kindersitz.
- Erlauben Sie Ihrem Kind nicht mit dem Kindersitz zu spielen.
- Installieren oder entfernen Sie niemals diesen Kindersitz mit dem Kind drinnen.

- Verwenden Sie den Kindersitz nie ohne Bezug.
- Der Sitzbezug sollte nicht mit anderen als den vom Hersteller gelieferten oder empfohlenen Bezügen ersetzt werden, den er stellt einen integrierenden Bestandteil des Rückhaltesystems dar.
- Vermeiden Sie dass Ihr Kindersitz mit Arzneimitteln wie Säuren und Lösungsmitteln in Kontakt kommt.
- Die Schnalle des Kindersitzes ist nicht vollständig manipulationssicher: lassen Sie deshalb nicht zu, dass das Kind damit spielt.
- Verwenden Sie diesen Kindersitz nicht als Spielzeug oder Sitzerrhöhung für den privaten Gebrauch.

Im Notfall

Im Notfall kann das Kind durch Drücken des roten Knopfes auf der Gurtschloss (Abb.1-i; Abb..16) schnell vom Sicherheitsgurt befreit werden.

Achtung: Das Gurtschloss ist eine wesentliche Komponente des Sitzes - halten Sie Ihr Kind davon ab, damit zu spielen.

Beim Unfall (mehr als 10 Stundenkilometer)

MÜSSEN Sie den Kindersitzen austauschen. Beschädigungen, die nicht unbedingt offensichtlich sind, können die Sicherheitseigenschaften des Produktes beeinträchtigen und deswegen im Falle eines weiteren Unfalls gefährlich für das Kind werden.

Zur Gewährleistung der maximalen Sicherheit benutzen oder kaufen Sie deshalb nie einen gebrauchten Kindersitz.

Prüfen der Sicherheitsgurte des Fahrzeugs

ACHTUNG: Der Autokindersitz TAO 1,2,3 b.fix darf **AUSSCHLIESSLICH** in Fahrtrichtung auf dem Vorder- und Rücksitz des Fahrzeugs montiert werden, und muss **IMMER** mit dem Dreipunktgurt (1) (2) mit Gurtaufroller gesichert werden (Abb. 2).

Prüfen der Position des Gurtschlösses der Autogurte

Die Stabilität des Kindersitzes kann von der Position des Gurtschlösses des Sicherheitsgurtes des Autos beeinträchtigt werden. Wenn das Gurtschloss wie in der oberen Zeichnung in Abb.3 gezeigt angeordnet ist, ist der Sitz nicht für die Verwendung in diesem Fahrzeug geeignet, oder zumindest nicht auf diesem Sitz.

Einsatzbereich

_Einsatz mit den Gurten des Autokindersitzes. Von 9 bis 18 kg (etwa 9 Monate bis 4 Jahre)

_Einsatz mit dem Sicherheitsgurt des Autos. 15 bis 36 Kg (etwa 3 bis 11 Jahren)

INSTALLATIONSANLEITUNG

Hinweise

Verwenden Sie den Autokindersitz ausschließlich für die Beförderung von Kindern an Bord eines Fahrzeugs.

Positionieren Sie den Kindersitz auf dem entspre-

chenden Autositz in Fahrtrichtung schauend. Gehen Sie sicher, dass die Rückenlehne des Autositzes, sofern diese verstellbar ist, in senkrechter Position festgestellt ist.

Gehen Sie sicher, dass der gesamte Autositz so weit wie möglich zurückgestellt ist.

Halten Sie sich immer an die Vorschriften der Straßenverkehrsordnung Ihres Landes.

Gebrauch der zusätzlichen Isofix-Rastarme

Die Isofix-Rastarme müssen für eine höhere Stabilität des Kinderautositzes verwendet werden. TAO 1,2,3 b.fix wird mit Kunststoffführungen geliefert (die Sie verwenden können, wenn diese in Ihrem Fahrzeug nicht vorhanden sind) für ein leichteres Einführen der Isofix-Rastarme in die richtige Position auf Höhe der Befestigungsbügel an Ihrem Autositz.

1. Befestigen Sie die Kunststoffführungen an den Befestigungsbügeln (Abb. 6 und 7).
2. Führen Sie gleichzeitig die beiden Rastarme des Kinderautositzes in die Führungen selbst ein.
3. Lassen Sie beide Rastarme in die Isofix-Befestigungsbügel einrasten (Abb.9).
4. Wichtig: Prüfen Sie die korrekte Befestigung an den Befestigungsbügeln beider Rastarme. Es müssen ganz klar zwei verschiedene „Klick“ hörbar sein.
5. Wenn die Sicherheitsindikatoren (1) an den Seiten der Gruppe der Rastarme grün sind,

wurden die beiden Rastarme richtig befestigt.

6. Zum korrekten Abschluss der Installation benutzen Sie die Sicherheitsgurte des Autos gemäß den Anweisungen dieser Anleitung und auf Grundlage des Gewichts Ihres Kindes.

Lösen der Isofix-Rastarme

Zum Lösen der Isofix-Rastarme von den Befestigungsbügeln des Sitzes betätigen Sie die beiden Lösevorrichtungen (2) wie in Abbildung 10 gezeigt.

BEFESTIGUNG DES KINDERSITZES VON 9 BIS 18 KG (etwa 9 Monate bis 4 Jahre)

Einstellung des Sicherheitsgurtes des Autos

Prüfen Sie, dass beide Isofix-Rastarme korrekt positioniert und befestigt sind (Abb. 9) und dass der Kinderautositz vorwärts auf dem Sitz steht (Abb. 11).

Führen Sie den Fahrzeuggurt durch die beiden Öffnungen im unteren Bereich der Rückenlehne, wie in den Abbildungen 12 und 13 gezeigt, und stecken Sie sie in das Gurtschloss.

Spannen Sie den Gurt kraftvoll, indem Sie den Schulterabschnitt nach oben ziehen, damit der Gurtaufroller den überschüssigen Gurt aufrollt und der Kinderautositz gut befestigt ist (Abb.14). Prüfen Sie, dass der Sicherheitsgurt des Fahrzeugs richtig befestigt und entlang seines gesamten Verlaufs nicht verdreht und gut gestrafft ist.

Nutzung der Gurte des Kindersitzes

Eine korrekte Einstellung der Gurte garantiert den maximalen Schutz für Ihr Kind. Der Kindersitz ist mit einem einfach anzuwendenden Gurtschloss der Sicherheitsgurtgruppe ausgerüstet.

1. Das Kind auf den Sitz setzen.
2. Die Gurte des Kindersitzes über die Schultern (1) und das Becken (2) führen.
3. Das Gurtschloss muss sich zwischen den Beinen des Kindes befinden (3) (Abb. 15).

Anlegen der Gurte

1. Den rechten und den linken Verbinder zusammenbringen und in das Gurtschloss einführen, bis sie einrasten (Abb. 16). Das Einrastgeräusch zeigt an, dass der Verschluss korrekt erfolgt ist.
2. Zum Lösen der Sicherheitsgurte die Taste des Gurtschlusses nach unten drücken.

Einstellung der Gurte

Den verstellbaren Gurt im vorderen Bereich des Sitzes ziehen, bis die Gurte straff aber bequem am Körper des Kindes anliegen (Abb. 17).

Die Gurte dürfen nicht unbequem oder zu eng sein, sondern gerade so straff, dass das Kind gut gesichert ist.

Lösen der Gurte

3. Die Entriegelungstaste vorn am Sitz drücken (1) (Abb. 18).
4. Die Taste gedrückt halten und die Gurte über die Schultern nach vorn ziehen (2) (Abb. 18).

Achtung: das Gurtschloss zwischen den Beinen des Kindes ist fix und kann nicht verstellt werden. Ziehen

Sie nicht an den Tragegurten. Achten Sie darauf, dass kein Teil der Gurtgruppe verdreht ist.

Wahl der Gurthöhe auf den Schultern

Kontrollieren Sie immer, dass sich die Durchgangsöffnungen der Gurte in der Rückenlehne auf gleicher Höhe mit den Schultern oder etwas darüber befinden (Abb. 19). Die Rückenlehne sieht zwei Positionen für die Gurte vor (a - b), die je nach Statur des Kindes zu wählen sind.

So ändern Sie die Position der Gurte: die Gurte vom Steckverbinder der Gurtgruppe lösen (Abb. 20) und zusammen mit den Tragegurten aus der Rückenlehne herausziehen; den Vorgang anschließend in umgekehrter mithilfe der neuen Position wiederholen.

EINSATZ DES KINDERSITZES - VON 15 BIS 36 KG (Anwendung von etwa 3 bis 11 Jahren).

Vor der Montage des Kindersitzes die Gurtgruppe entfernen.

1. Beide Gurte vom Steckverbinder im hinteren Bereich der Rückenlehne lösen (Abb. 21).
2. Beide Gurte durch die Ösen aus der Rückenlehne herausziehen.
3. Den Zwischenbeingurt und die Schultergurte entfernen, dazu die Enden durch die Ösen unter der Sitzfläche und im Sitzbezug gleiten lassen (Abb. 22).
4. Nach Entfernen der Gurtgruppe muss der verstellbare Gurt an der Sitzfläche des Autokindersitzes befestigt werden.
5. (1) Den Einstellgurt soweit anziehen, bis sich

der Rastarm der Gurtgruppe (Abb. 1-m) in der Nähe des hinteren Bereichs des Kinderautositzes befindet (Abb 23).

6. Den Rastarm aus der Öse am Ende der Rückenlehne herausziehen (Abb. 1-o).
7. (2) Befestigen Sie den Einstellgurt der Gurtgruppe, indem Sie das vordere Ende des Gurts unter der Sitzfläche des Kinderautositzes durchführen und am Rastarm der Gurtgruppe befestigen (Abb. 24 und 25).
8. Bewahren Sie die Gurtgruppe an einem sicheren Ort auf, um sie bei Bedarf wiederverwenden zu können.
9. Um die Gurtgruppe wieder am Kinderautositz anzubringen, führen Sie die Schritte zum Entfernen in umgekehrter Reihenfolge aus.
10. Positionieren Sie den Kinderautositz auf dem entsprechenden Autositz, in Fahrtrichtung schauend.
11. Gehen Sie sicher, dass die Rückenlehne des Autositzes in senkrechter Position festgestellt ist.
12. Gehen Sie sicher, dass der gesamte Autositz soweit wie möglich zurückgestellt ist.
13. Prüfen Sie, dass beide Isofix-Rastarme richtig positioniert und befestigt sind.
14. Setzen Sie das Kind auf den Kinderautositz und stellen Sie den Sicherheitsgurt ein; gehen Sie dabei sicher, dass beide Abschnitte (Schulter und Becken)des Gurts durch die Gurtführungen

in der Armlehne verlaufen, die sich näher am Gurtschloss des Sicherheitsgurts befindet.

15. Der Schulterabschnitt des Gurts muss durch die Gurtführung der Kopfstütze und über den Schultern des Kindes verlaufen, darf aber nicht am Hals anliegen (Abb. 26).
16. Den Schulterabschnitt des Gurts nach oben ziehen, bis er ganz gespannt ist, damit der Kinderautositz gut am Autositz gesichert ist.

Einstellung des Sicherheitsgurtes des Autos

In diesem Kindersitz können Sie die Einstellung der Position des Sicherheitsgurtes durch Regulierung der Kopfstütze nach oben oder unten vornehmen, damit die Gurtführungen mit dieser übereinstimmen. Bei der Einstellung der Kopfstütze Acht geben, dass der Schultergurt über den Brustkorb des Kindes verläuft und die Schultern ausreichend fixiert, ohne dass der Gurt dabei auf dem Hals aufliegt.

Einstellung der Kopfstütze

Eine korrekte Einstellung des Gurtes und der Kopfstütze garantiert den maximalen Schutz für Ihr Kind. Zum Erhöhen der Kopfstütze: einfach den Griff ziehen, der sich im oberen hinteren Bereich der Kopfstütze befindet. Zum Absenken der Kopfstütze: den Hebel (Abb. 20-2) an der Rückseite der Rückenlehne betätigen und die Kopfstütze dabei in der Abwärtsbewegung bis zur optimalen Höhe begleiten. Den Hebel wieder loslassen, um die Kopfstütze in der gewünschten

Position festzustellen. Immer kontrollieren, dass der Sicherheitsgurt gespannt und nicht verdreht ist. Wenn der Sicherheitsgurt mit dem Hals des Kindes in Berührung kommt oder nicht über seine Schulter verläuft, verstellen Sie die Höhe der Kopfstütze und gehen Sie vor, wie in Abb. 27 beschrieben. Kontrollieren Sie immer, dass der Sicherheitsgurt straff ist und ziehen Sie den Schulterabschnitt anderenfalls nach oben, damit das überschüssige Gurtstück vom Gurtaufroller eingezogen wird.

Hinweise für den optimalen Schutz Ihres Kindes

Achten Sie darauf, dass das Kind ordnungsgemäß im Kindersitz gesichert ist und die Gurten eng um seinen Körper anliegen. Lassen Sie das Kind nie unbeaufsichtigt im Kindesitz oder im Fahrzeug. Beim Einbau des Kindersitzes im Rücksitz den Vordersitz weit genug nach vorn verschieben, um zu vermeiden, dass die Füße des Kindes den Vordersitz berühren (das kann auch das Risiko von Verletzungen im Fall eines Unfalls verhüten). Zum Ein- und Aussteigen des Kindes wählen Sie immer die sichere Seite der Straße.

LISTE DER ABSCHLIESSENDEN KONTROLLEN

- Überprüfen Sie, ob die Gurten richtig auf den Schultern des Kindes positioniert sind und um den Körper des Kindes anliegen.
- Achten Sie darauf, den Sicherheitsgurt fest um

den Kindersitz befestigt ist.

- Prüfen Sie, dass der Sicherheitsgurt nicht verdreht und in keiner Art und Weise verklemt ist.
- Kontrollieren Sie immer, dass die Gurte des Kindersitzes korrekt eingestellt und gespannt sind.
- Prüfen Sie, dass das Gurtschloss der Gurtgruppe des Kindersitzes immer korrekt angeschnallt ist.
- Stellen Sie sicher, dass die Gürtelschnalle richtig angeschlossen ist.
- Prüfen Sie regelmässig, dass die wichtigsten Elemente nicht beschädigt wurden.
- Prüfen Sie die Funktionstüchtigkeit aller Komponenten.
- Stellen Sie sicher, dass der Kindersitz nicht in der Fahrzeughür oder in den Führungen des Sitzes eingeklemmt ist, um Bruch, Beschädigung, Verschleiß, usw. zu vermeiden.
- Prüfen Sie, dass beide Isofix-Rastarme richtig positioniert und befestigt sind.

Zur Erinnerung: Egal wie ein Kindersitz konzipiert wurde, bei unrichtiger Verwendung kann er das Kind bei einem Unfall nicht schützen. Führen Sie vor Fahrtbeginn mit dem Kindersitz Tao b.fix immer alle abschließenden Kontrollen durch, die in dieser Anleitung aufgezählt sind.

Warnung

Jeder Kindersitz kann Spuren auf den Sitzen des Fahrzeugs hinterlassen; dies aufgrund der zu treffenden Maßnahmen zur sicheren Befestigung in

Übereinstimmung mit den Sicherheitsstandards. Dieses Produkt wurde mit dem Ziel entwickelt, diesen Effekt so weit wie möglich zu minimieren. Der Hersteller übernimmt keine Verantwortung für eventuelle Spuren infolge einer normalen Verwendung des Kindersitzes.

FEHLKUNKTIONEN

Bei einem Aufprall oder offensichtlichen Schäden, muss der Kindersitz vom Hersteller überprüft werden. Eventuelle Fehlfunktionen des Gurtes können den Schutz des Kindes beeinträchtigen. Im Falle von Funktionsstörungen der Schnalle verwenden Sie diesen Kindersitz nicht und fragen Sie Ihren Verkäufer.

PFLEGE UND WARNUNGSANLEITUNG

Warnung: keinesfalls die Komponenten des Kindersitzes TAO b.fix Brevi schmieren; diese sind ausschließlich sauber zu halten. Die Kunststoffteile können problemlos mit Wasser und Seife gereinigt werden. Verwenden Sie niemals Lösungsmittel, Alkohol oder scharfe Reinigungsmittel. Reinigung: Entfernen Sie den Bezug, wenn er schmutzig ist (siehe unten) und waschen Sie ihn von Hand bei 30 Grad. Verwenden Sie keine chemischen Reinigungsmittel, nicht in der Maschine waschen, nicht auswringen und nicht bügeln. Benutzen Sie keinen Trockner. Bitte beachten Sie die Hinweise des Etiketts am Rand des Bezuges.

So entfernen Sie den Stoffbezug

Entfernen Sie die Gurtgruppe vollständig, wie in

Abb. 20-25 dargestellt. Zum Entfernen des Bezugs der Rückenlehne und der Kopfstütze: öffnen Sie die Druckknöpfe an der Rückseite der Rückenlehne und in der Nähe der Gurtführung der Kopfstütze (Abb. 28). Zum Entfernen des Bezugs der Sitzfläche: den unteren elastischen Rand auseinander ziehen und den Bezug über die Armlehnen abziehen. Der Bezug kann gemäß den Anweisungen auf dem Etikett in seinem Inneren gewaschen werden. Um den Bezug wieder überzuziehen, befolgen Sie die obigen Anweisungen in umgekehrter Reihenfolge.

Pflege der Bezüge

Für eine leichte Reinigung den Bezug mit einem feuchten Schwamm und wenig schonendem Reinigungsmittel abwischen. Für eine gründlichere Reinigung den Bezug entfernen und entsprechend den Hinweisen auf dem Etikett in seinem Inneren waschen.

ZUSAMMENSETZUNG

Gestell: Polypropylen - hochdichtes Polyethylen - Polyamid - Stahl

Bezug: 100% Polyester

Achtung: verwenden Sie keine zusätzlichen Vorrichtungen und/oder ändern Sie dieses Produkt in keiner Weise. Verwenden Sie nur Ersatzteile, die von Brevi zugelassen oder geliefert sind.

VORISCHT: UM ERSTICKUNGSGEFAHR ZU

VERMEIDEN, ENTFERNEN UND ENTSORGEN ALLE PLASTIKVERPACKUNGEN VOR DEM GEBRAUCH ODER AUSSER REICHWEITE VON KINDERN AUFBEWAHREN.

FRANÇAIS

Cher client,

Merci d'avoir choisi le siège auto TAO b.fix, Groupes 1, 2 et 3.

Comme tout parent sait, la sécurité des enfants est vitale quand on voyage en automobile. Rien n'est plus important que de savoir son enfant en sécurité et protégé durant le voyage. Tous les sièges auto Brevi sont rigoureusement testés en conformité avec les plus récentes «Normes de Sécurité Européennes». Pour être homologué à ces Normes, chaque siège auto doit être soumis à une série d'épreuves sévères. Ces épreuves sont faites pour vous assurer que votre siège auto est le siège le plus sûr et le plus confortable parmi ceux qui sont disponibles sur le marché.

INFORMATIONS GÉNÉRALES

Informations sur le produit

Conformément à la réglementation ECE R44/04, le siège TAO b.fix 1, 2, 3 a été approuvé pour les groupes 1, 2, 3 et est donc adapté au transport d'enfants dont le poids est compris entre 9 et 36 kg et l'âge indicatif allant de 9 mois à 11 ans. N.B: le critère de référence réel est le poids car chaque enfant grandit différemment.

AVIS

Le siège auto pour enfants TAO 1, 2, 3 b.fix, classé de catégorie Semi-universelle, peut être installé sur la plupart des véhicules dotés de points d'ancrage Isofix, mais TOUJOURS en combinaison avec l'utilisation des ceintures de sécurité du véhicule (voir la liste des véhicules compatibles). TAO 1, 2, 3 B Fix peut être éventuellement installé même sur des véhicules non inscrits sur la liste ; en cas de doute, contacter le revendeur ou le fabricant (Brevi s.r.l.).

AVERTISSEMENTS

Ce qu'il faut faire

- Avant de procéder à l'installation de ce siège enfant, lisez attentivement ces instructions; rappelez-vous qu'une installation incorrecte peut être dangereuse.
- Utiliser le siège tourné dans la position de marche du véhicule uniquement.
- Conserver ce livret dans un endroit sûr: nous conseillons de le garder à l'intérieur du véhicule ou dans son logement (poche, Fig.1-L) situé sur le côté gauche de l'accoudoir, pour pouvoir le consulter en cas de besoin.
- Assurez-vous qu'une fois le siège enfant installé, aucune partie du harnais ou des ceintures du véhicule ne restent encastrées dans les parties mobiles du siège enfant ou dans la portière du véhicule.
- **IMPORTANT: TOUJOURS** utiliser les

ceintures de sécurité du véhicule. Les connecteurs Isofix constituent une fixation supplémentaire.

- Assurez vous chaque fois que vous utilisez le siège que la ceinture de sécurité soit bien serrée et le siège auto soit solidement maintenu en position.
- Contrôlez à chaque installation que la ceinture de sécurité du véhicule ne soit pas entortillée.
- Vérifiez, à chaque fois que l'enfant est assis dans son siège, que le harnais soit réglé de façon adéquate et que sa boucle soit enclenchée correctement.
- L'intérieur du véhicule peut devenir très chaud s'il est exposé directement au soleil; par conséquent, il est recommandé de couvrir le siège auto avec un chiffon, une serviette, ou quelque chose de similaire, évitant ainsi que le siège auto surchauffe et que l'enfant se brûle.
- Contrôlez régulièrement que le siège auto ne présente aucun signe d'usure, surtout sur la housse, sur le harnais et sur sa boucle.
- Si le siège montre des signes de détérioration, s'adresser au service après-vente du revendeur.
- Avant d'entreprendre le voyage, vérifiez que les bagages et tout autre objet à l'intérieur du véhicule, surtout les objets lourds ou pointus, soient solidement fixés; les objets laissés libres peuvent causer des blessures en cas d'accident.
- Quand vous voyagez avec d'autres passagers, pour des raisons de sécurité, il est préférable de disposer les occupants les plus légers sur les sièges arrières et le plus lourd sur les sièges avant du véhicule, en vous assurant que leurs ceintures de sécurité soient bien attachées.
- Le siège auto pour enfants doit toujours être fixé avec les ceintures de sécurité, même lorsqu'ils ne transportent pas d'enfants, afin d'éviter que son déplacement, en cas d'accident, puisse provoquer des blessures aux passagers.

Ce qu'il ne faut pas faire

- **IMPORTANT** : Ne **JAMAIS** utiliser les connecteurs Isofix seuls pour fixer le siège auto pour enfants ; ils doivent **TOUJOURS** être utilisés en combinaison avec les ceintures de sécurité du véhicule.
- N'utilisez jamais le siège auto s'il n'est pas fixé avec le harnais de façon adéquate à l'intérieur du véhicule et ne l'utilisez pas sans la ceinture, tel qu'il est indiqué dans ces instructions.
- Ne jamais placer le siège dans le sens opposé au sens de marche du véhicule ou dans le sens transversal.
- N'interposez pas de rembourrage de quelque sorte que ce soit entre la base du siège enfant et le siège du véhicule; ceci pourrait compromettre la sécurité du siège enfant.
- Ne modifiez pas et/ou n'apportez aucun ajout de n'importe quel genre à ce produit.

- N'utilisez pas de pièces de rechange qui ne soient pas recommandées ou fournies par le fabricant.
- Dans le cas de modifications non autorisées, la sécurité de ce siège pourrait être compromise; le fabricant seul est autorisé à faire des modifications à ce siège enfant.
- Ne laissez jamais l'enfant sans surveillance dans le siège enfant, ni à l'intérieur du véhicule.
- Ne permettez jamais aux enfants de jouer avec ce siège.
- N'installez ni enlevez jamais ce siège avec l'enfant dedans.
- Ce siège auto ne doit jamais être utilisé sans housse.
- La housse ne doit pas être remplacée par n'importe quelle autre housse, mais seulement par celles conseillées par le fabricant, car la housse fait partie intégrante du dispositif de retenue.
- Évitez que ce siège auto soit en contact avec des substances corrosives, telles que les acides de batterie, les solvants, etc...
- La boucle du siège enfant n'est pas pleinement à preuve de bricolage, vous devez donc dissuader votre enfant de jouer avec elle.
- N'utilisez pas ce siège enfant comme un jouet ou comme siège à la maison;
- N'utilisez pas le siège enfant après un accident ou quand il semble excessivement usé.

En cas d'urgence

En cas d'urgence, l'enfant peut être libéré rapidement en appuyant sur le bouton rouge de la boucle du harnais (Fig. 1-i; Fig.16).

Attention: La boucle est un composant fondamental du siège; dissuadez votre enfant de jouer avec. Si votre siège a subi un accident, même léger mais audessus de 10 km/H, il **DOIT** être remplacé par un nouveau siège enfant, car même si le siège ne présente pas de signes de lésions apparentes, il peut y avoir des faiblesses imperceptibles et ne plus être dans les normes requises pour fonctionner en pleine sécurité en cas d'un nouvel accident - devenant dangereux pour votre enfant. Pour cette raison, nous vous suggérons de ne JAMAIS utiliser ou acheter un siège auto d'occasion.

Vérification des ceintures de sécurité du véhicule

ATTENTION: Le siège auto pour enfants TAO 1, 2, 3 b.fix doit être installé **EXCLUSIVEMENT** dans le sens de marche, sur le siège avant ou arrière du véhicule et TOUJOURS fixé avec la ceinture de sécurité à trois points (1) (2) avec enrouleur (Fig. 2).

Vérification de la position de la boucle des ceintures de l'auto

La stabilité du siège auto peut être compromise par la position de la boucle de la ceinture de sécurité du véhicule. Si la boucle de la ceinture est

disposée comme dans le dessin du haut de la Fig. 3, le siège n'est pas adapté pour l'utilisation sur ce véhicule ou, dans tous les cas sur ce siège.

Champ d'emploi

- _ Emploi avec les ceintures du siège auto. De 9 à 18 kg (de 9 mois à 4 ans approximativement)
- _ Emploi avec la ceinture de sécurité du véhicule. De 15 à 36 Kg (de 3 à 11 ans approximativement)

INSTRUCTIONS D'INSTALLATION

Avertissements

Utiliser le siège uniquement pour le transport de l'enfant à bord du véhicule. Positionner le siège auto sur le siège approprié du véhicule, dans le sens de marche. S'assurer que le dossier du siège du véhicule, lorsque celui-ci est réglable, soit bloqué en position verticale. S'assurer que le siège du véhicule soit réglé dans la position la plus reculée. Toujours respecter les normes du Code de la Route du propre pays.

Utilisation des connecteurs supplémentaires Isofix

Les connecteurs Isofix doivent être utilisés pour une majeure stabilité du siège auto pour enfants. TAO 1, 2, 3 b. fix a des guides en plastique fournis (que vous pouvez utiliser dans le cas où votre véhicule n'en dispose pas) pour faciliter l'insertion des connecteurs Isofix dans la bonne position, en correspondance aux points d'ancrage du siège de votre véhicule.

Fixer les guides en plastique sur les points d'ancrage (Fig.6 et 7).

Insérer simultanément les deux connecteurs Isofix du siège auto pour enfants dans ces guides (fig.8).

Enclencher les deux connecteurs sur les points d'ancrage Isofix (fig.9).

Important : vérifier que les deux connecteurs soient bien fixés aux points d'ancrage. On doit clairement entendre deux "clicks" distincts.

Si les indicateurs de sécurité (1) placés sur les cotés du groupe connecteurs Isofix sont de couleur verte, les deux connecteurs ont été fixés correctement.

Pour terminer correctement l'installation, utiliser les ceintures de sécurité du véhicule selon les instructions de ce manuel et par rapport au poids de votre enfant.

Décrochage des connecteurs Isofix

Pour décrocher les connecteurs Isofix des points d'ancrage du siège, actionner les deux dispositifs de décrochage (2) comme il est représenté sur la figure 10.

FIXATION DU SIÈGE - DE 9 À 18 KG (de 9 mois à 4 ans approximativement).

Réglage de la ceinture de sécurité du véhicule

1. Vérifier que les deux connecteurs Isofix soient placés et accrochés correctement (fig.9) et que le siège auto pour enfants soit placé sur le siège

dirigé vers l'avant (fig. 11).

2. Passer la ceinture de sécurité du véhicule dans les deux ouvertures situées dans le bas du dossier, comme sur les figures 12 et 13, et enclencher la boucle.
3. Tendre avec force la ceinture, en faisant récupérer l'excédent par l'enrouleur du véhicule, en tirant vers le haut la partie diagonale de façon à bloquer fermement le siège auto pour enfants (Fig.14).
4. Contrôler que la ceinture de sécurité du véhicule soit bien attachée, qu'elle ne soit pas entortillée et que la partie excédante soient récupérée sur son cheminement.
5. S'assurer qu'aucune partie de la ceinture du véhicule ne soit entortillée ou coincée, et que la housse du siège auto pour enfants ne gêne pas le mouvement ou le bon positionnement de la ceinture du véhicule.

Utilisation des ceintures du siège auto

Un réglage correct des ceintures garantit la meilleure protection à votre enfant. Le siège auto est muni d'une boucle unique pour tout le groupe de ceintures de sécurité très simple à utiliser.

1. Positionner l'enfant sur le siège.
2. Faire passer les ceintures du siège auto au-dessus des épaules (1) et au-dessous du bassin (2).
3. La boucle doit se trouver entre les jambes de l'enfant (3) (Fig. 15).

Comment boucler les ceintures

1. Unir le connecteur droit au connecteur gauche, ensuite les insérer dans le corps de la boucle jusqu'à les enclencher dans la position (Fig. 16). Le bruit de déclic indique que la fermeture a été correctement effectuée.
2. Pour débloquer les ceintures de sécurité, appuyer vers le bas sur le bouton de la boucle.

Réglage des ceintures

Tirer sur le harnais de réglage, dans la partie avant du siège auto, jusqu'à ce que les ceintures adhèrent parfaitement au corps de l'enfant, et de manière confortable (Fig. 17). Les ceintures doivent être tendues de manière à ce que l'enfant soit bien attaché dans une position confortable, mais sans le presser trop fortement.

Comment desserrer les ceintures

1. Appuyer sur le bouton de relâchement situé sur la partie avant du siège (1) (Fig. 18).
2. En tenant le bouton appuyé, tirer en avant les ceintures situées au-dessus des épaules (2) (Fig.18).

Attention: la boucle de l'entrejambe a une position fixe et ne peut être réglée. Ne pas tirer sur les bretelles. S'assurer qu'aucune partie du corps de ceintures ne soit entortillée.

Choix de la hauteur des ceintures sur les épaules

Toujours contrôler que les ouvertures de passage des ceintures sur le dossier soient au même

niveau que les épaules ou légèrement au-dessus (Fig. 19). Le dossier prévoit deux positions pour les ceintures (a - b) qui doivent être utilisées en fonction de la morphologie de l'enfant. Pour modifier la position des ceintures: les décrocher du connecteur du groupe de ceintures (Fig. 20) et les désefiler du dossier avec les bretelles; ensuite répéter l'opération dans le sens inverse en utilisant la nouvelle position.

EMPLOI DU SIÈGE – DE 15 À 36 KG

(Champ d'application de 3 à 11 ans approximativement).

Retirer le groupe de ceintures avant l'installation du siège.

1. Décrocher les ceintures du connecteur situé sur la partie arrière du dossier (Fig. 21).
2. Retirer les deux ceintures du dossier, en les faisant coulisser à travers les fentes du dossier.
3. Retirer la ceinture de l'entrejambe ainsi que les ceintures des épaules en faisant passer les boucles à travers les fentes situées sous la base de l'assise et dans la housse de l'assise en question (Fig. 22).
4. Une fois que le groupe de ceintures a été retiré, il est nécessaire de fixer le harnais de réglage à la base du siège auto pour enfants.
5. (1) Tirer le harnais de réglage jusqu'à ce que le connecteur du groupe de ceintures (Fig. 1-m) se trouve à proximité de la partie arrière du siège auto pour enfants (Fig. 23).
6. Extraire le connecteur de la fente présente à l'extrémité du dossier (Fig. 1-o).
7. (2) Fixer le harnais de réglage du groupe ceintures en accrochant l'extrémité avant du harnais au connecteur du groupe ceintures, en passant en-dessous de la base du siège auto pour enfants (Fig. 24 et 25).
8. Conserver le groupe de ceintures dans un lieu sûr pour pouvoir éventuellement les réutiliser.
9. Pour monter à nouveau le groupe de ceintures sur le siège auto pour enfants, répéter dans le sens inverse les opérations d'extraction.
10. Positionner le siège auto pour enfants sur le siège approprié du véhicule, dans le sens de marche.
11. S'assurer que le dossier du siège du véhicule soit bloqué en position verticale.
12. S'assurer que le siège du véhicule soit réglé dans la position la plus reculée.
13. Vérifier que les deux connecteurs Isofix soient positionnés et accrochés correctement.
14. Poser l'enfant sur le siège auto pour enfants et attacher la ceinture de sécurité, en s'assurant que les deux parties de la ceinture (abdominale et diagonale) passent à travers le guide de ceinture situé sur l'accoudoir le plus proche de la boucle de la ceinture de sécurité.
15. La partie diagonale de la ceinture doit passer dans le guide-ceinture de l'appui-tête et au-dessus de l'épaule de l'enfant, mais sans appuyer sur son cou. (Fig. 26)

16. Tendre la partie diagonale de la ceinture en la tirant vers le haut jusqu'à ce que l'excédent de ceinture soit récupéré par l'enrouleur, afin que le siège auto pour enfants soit fermement bloqué sur le siège du véhicule.

Réglage de la ceinture de sécurité du véhicule

Pour ce siège auto le réglage de la position de la ceinture de sécurité s'effectue en déplaçant l'appui-tête vers le haut ou vers le bas, puisque le guidage de ceinture est intégré à celui-ci.

Lorsque vous ajustez l'appui-tête, faites attention à ce que la ceinture diagonale passe sur le thorax de l'enfant en serrant les épaules de manière appropriée, mais sans l'appuyer au cou.

Réglage de l'appui-tête

Un réglage correct de la ceinture et de l'appui-tête garantit à l'enfant une protection optimale.

Pour rehausser l'appui-tête: tirer simplement sur la poignée qui se trouve sur le haut dans la partie arrière de l'appui-tête. Pour abaisser l'appui-tête: actionner le levier (Fig. 27) situé sur l'arrière du dossier, en l'accompagnant dans son mouvement vers le bas jusqu'à obtenir un réglage optimal.

Relâcher le levier pour bloquer l'appui-tête dans la position choisie. Toujours contrôler que la ceinture de sécurité soit tendue en tirant vers le haut la partie diagonale et toujours vérifier qu'elle ne soit pas entortillée. Si la ceinture de sécurité entre en contact avec le cou de l'enfant ou ne passe

pas au-dessus de son épaule, ajuster la hauteur de l'appui-tête en procédant comme il est décrit dans la Fig. 27. Toujours contrôler que l'excédent de ceinture de sécurité soit récupéré par l'enrouleur, en accompagnant la partie diagonale vers le haut.

Notes pour mieux protéger votre enfant

Assurez-vous que votre enfant soit bien attaché dans le siège et le harnais s'ajuste parfaitement sur son corps. Ne laissez jamais votre enfant sans surveillance dans le siège ni dans le véhicule; Lorsque vous installez votre enfant sur le siège auto à l'arrière, déplacez le siège avant assez loin devant pour éviter que ses pieds ne frappent le dossier du siège avant (cela peut également prévenir des risques de blessure, en cas d'accident). Lorsque vous entrez ou sortez votre enfant du véhicule, faites-le uniquement sur le côté sûr de la route, loin de la circulation.

LISTE DES CONTRÔLES FINAUX

- Vérifiez que les sangles du harnais soient correctement positionnées sur les épaules de l'enfant, fermement mais confortablement calées sur le corps de l'enfant.
- Vérifiez que la ceinture du véhicule soit attachée correctement autour du siège enfant.
- Vérifiez que la ceinture de sécurité du véhicule ne soit pas tordue ou bloquée en aucune manière.

- Contrôler que les ceintures du siège auto soient correctement réglées et tendues.
- Contrôler que la boucle du groupe de ceintures du siège auto soit toujours correctement attachée.
- Vérifiez que la boucle du harnais soit verrouillée correctement.
- Vérifiez régulièrement qu'aucun élément important ait subi d'éventuels dommages.
- Vérifiez le bon fonctionnement de tous les composants;
- Vérifiez que le siège enfant ne soit pas coincé dans la portière de la voiture, les coureurs du siège etc, afin d'éviter bris, dommages, usure etc.
- Vérifier que les deux connecteurs Isofix soient positionnés et accrochés correctement.

Rappel: Peu importe la façon dont un siège enfant ait été conçu, s'il est monté de manière incorrecte, il pourrait ne pas protéger l'enfant en cas d'accident. Avant de se mettre en route et d'utiliser le siège auto "TAO 1 -2-3", toujours effectuer tous les contrôles finaux énumérés dans ce livret d'instructions.

Attention

Tout siège auto solidement attaché au siège du véhicule peut laisser des marques, devant se conformer aux Normes de Sécurité. Le design de ce produit permet de minimiser, autant que possible, ce phénomène. Le producteur décline

toute responsabilité pour d'éventuelles marques résultant de l'utilisation de ce siège.

PANNES

En cas de chute accidentelle ou tout dégât visible, votre siège enfant doit être inspecté par le fabricant. Tout dysfonctionnement du harnais pourrait compromettre la protection de l'enfant. En cas de mauvais fonctionnement de la boucle, n'utilisez pas ce siège et consultez le revendeur.

INSTRUCTIONS DE SOIN ET ENTRETIEN

Attention: Ne jamais lubrifier les composants de votre siège enfant, limitez-vous à le garder bien propre. Les pièces en plastique peuvent être facilement nettoyées seulement à l'aide d'eau savonneuse; n'utilisez jamais de solvants, d'alcool ou agents nettoyants agressifs; Nettoyage: lorsque votre housse de revêtement est sale, retirez-la (voir ci-dessous) et lavez-la à la main à 30 °; n'utilisez pas de nettoyeurs chimiques; ne la lavez pas à la machine; ne l'essorez pas et ne la séchez pas par centrifuge; ne la repassez pas. Veuillez respecter les instructions sur l'étiquette de lavage.

Pour retirer la housse en tissu

Retirer complètement le groupe de ceintures comme dans les Fig.20-25. Pour retirer la housse du dossier et de l'appui-tête, déclipser les boutons à pression situés sur la partie arrière du dossier et près du guidage de l'appui-tête (Fig.28). Pour retirer la housse de l'assise : tirer le bord élasti-

que inférieur et désenfiler la housse en la faisant passer au-dessus des accoudoirs. Le tissu peut être lavé en suivant les instructions reportées sur l'étiquette à l'intérieur de la housse. Pour replacer le revêtement sur le siège auto répéter les opérations décrites dans le sens inverse.

Entretien des revêtements

Passer une éponge légèrement imbibée d'un détergent délicat sur la housse pour un nettoyage tout en douceur, sinon suivre les indications de lavage reportées sur l'étiquette de composition et de lavage.

COMPOSITIONS

Structure: Polypropylène – Polyéthylène haute densité - Polyamide - Acier

Revêtement: 100% Polyester

Attention: N'ajoutez pas ni modifiez ce produit en aucune façon. N'utilisez jamais de pièces de rechange qui ne soient pas recommandées ou fournies par le fabricant.

ATTENTION: POUR ÉVITER DES RISQUES DE SUFFOCATION, TOUJOURS ENLEVER LA PROTECTION PLASTIQUE AVANT D'UTILISER LE PRODUIT ET LA TENIR HORS DE PORTÉE DES ENFANTS, OU BIEN LA DÉTRUIRE.

ESPAÑOL

Estimado Cliente,

Gracias por haber elegido la silla TAO b.fix, Grupos 1, 2 y 3.

Como madre o padre sabe que la seguridad de su hijo es fundamental cuando se viaja en auto. No hay nada más importante que la certeza de que su hijo vaya seguro y protegido durante el viaje. Todas las sillas Brevi siguen unos estrictos controles de acuerdo a las más recientes Normativas de Seguridad Europeas. Para ser homologada a estas Normas, cada sillita tiene que superar unas exigentes pruebas de seguridad. Todo esto le da la garantía que esta sillita es la más segura y confortable que existe en el mercado.

INFORMACIONES GENERALES

Informaciones sobre el producto

La sillita TAO b.fix 1,2,3 ha sido aprobada según la ECE R44/04 para los grupos 1, 2 y 3 y por lo tanto es apropiada para el transporte de niños con peso comprendido entre los 9 y los 36 kg y de edad indicativa entre los 9 meses y los 11 años. N.B: El verdadero índice de referencia es el peso porque cada niño crece de modo diferente.

ADVERTENCIA

La sillita de coche para niños TAO 1,2,3 b.fix, clasificada como categoría Semiuniversal, puede instalarse en la mayoría de los vehículos dotados de puntos de anclaje Isofix, pero **SIEMPRE**

en combinación con el uso de los cinturones de seguridad del coche (ver lista de los vehículos compatibles). TAO 1,2,3 b.fix puede instalarse también en vehículos no indicados en la lista; en caso de dudas contactar con el distribuidor o el fabricante (Brevi s.r.l.).

ADVERTENCIAS

Qué hacer

- Leer detenidamente estas instrucciones antes de la instalación en el automóvil de su silla para niños.
- Utilizar la sillita exclusivamente dirigida hacia la dirección de la marcha del vehículo.
- Conservar este manual en un lugar seguro. Se aconseja guardarlo dentro del vehículo o en el alojamiento (bolsillo, Fig.1-L) colocado en el lado izquierdo del apoyabrazos, para poderlo consultar cuando sea necesario.
- **IMPORTANTE:** Utilizar **SIEMPRE** los cinturones de seguridad del coche. Los conectores Isofix constituyen una fijación suplementaria.
- Cada vez que se utiliza la silla controlar que el cinturón del auto que lo sostiene esté bien tenso y que la silla esté firmemente sujeta en la posición correcta.
- Cada vez que la silla se instala de nuevo, controlar que los cinturones del automóvil no quedan retorcidos.
- Cada vez que se sienta a un niño en la silla, comprobar que el cinturón de seguridad esté ajustado adecuadamente y la hebilla cerrada correctamente.
- El interior del automóvil alcanza temperaturas muy altas si queda expuesto a la luz solar directa. Por tanto, se recomienda cubrir la silla con una tela, una toalla o algo similar. Esto impide que las partes de la silla se calienten demasiado y puedan provocar quemaduras al niño.
- Controlar con regularidad que la sillita no presente señales de desgaste, en especial la funda, los cinturones del -arnés y la hebilla.
- Asegurarse de que tanto el equipaje como cualquier objeto situado en el interior del vehículo se encuentre debidamente fjado o resguardado. Los objetos dejados libremente pueden causar daños en caso de accidente.
- Si la sillita estuviera deteriorada, consultar con el servicio posventa del vendedor.
- Asegurarse de que tanto el equipaje como cualquier objeto situado en el interior del vehículo se encuentre debidamente fjado o resguardado. Los objetos dejados libremente pueden causar daños en caso de accidente.
- Cuando se viaja con varios pasajeros, por razones de seguridad, es preferible disponer a los ocupantes menos pesados en los asientos posteriores y a los de mayor peso en los asientos delanteros del vehículo; asegúrese también que cada pasajero esté correctamente atado

con su cinturón de seguridad.

- La sillita de coche para niños debe estar fijada siempre con los cinturones de seguridad, incluso cuando no se transporten niños para evitar que su desplazamiento, en caso de accidente, pueda herir a los pasajeros.

No se puede hacer

- **IMPORTANTE: NUNCA** utilice solos los conectores Isofix para fijar la sillita de coche para niños; estos deben ser utilizados **SIEMPRE** en combinación con los cinturones de seguridad del coche
- No utilizar nunca la sillita si no ha sido fijada adecuadamente en el interior del automóvil y se han utilizado correctamente el arnés, según las instrucciones aquí descritas.
- No coloque nunca la sillita en sentido opuesto a la dirección de marcha o en sentido transversal.
- Evitar poner rellenos de cualquier tipo entre la base de la sillita y el asiento del auto, pues esto podría perjudicar la seguridad de la sillita.
- No agregar y / o modificar este producto de ninguna manera.
- No utilizar ninguna parte de recambio que no haya sido recomendada o autorizada por el fabricante.
- En caso de cualquier modificación- o pieza no autorizada en esta sillita, su seguridad podría verse comprometida; sólo el fabricante está

autorizado a hacer cualquier modificación.

- No dejar nunca a los niños solos en las sillas o en el interior del vehículo.
- No permita que los niños jueguen con la sillita de auto
- No instalar ni sacar la sillita con el niño dentro.
- La silla no debe ser nunca utilizada sin su funda.
- La funda no debe ser sustituida por otra cualquiera, sino solamente por aquellas recomendadas por el fabricante, puesto que la funda es una parte integrante del dispositivo de retención.
- Evitar que la sillita pueda entrar en contacto con sustancias corrosivas como ácidos, disolventes, etc.
- La hebilla de la sillita no es completamente a prueba de manipulaciones, por lo que no se debe dejar a los niños jugar con ellos.
- No utilice esta sillita como un juguete, ni como asiento para uso doméstico.
- No reutilizar la silla después de haber sufrido un accidente o cuando presente un desgaste evidente por el uso.

En caso de emergencia

En caso de emergencia su hijo puede ser liberado rápidamente del arnés apretando el botón rojo presente en la hebilla. (Fig. 1-i; Fig.16).

Atención: La hebilla es un componente fundamental de la sillita; no permita que el niño juegue

con ella.

Si su sillita fuese sometida a un accidente (mas de 10 Km/h) **DEBE** ser sustituida por una nueva. Aunque no presente signos de lesión evidentes, podría no cumplir las condiciones necesarias para realizar su función de completa seguridad en caso de otro accidente y resultar peligrosa para su hijo. Por esta razón le aconsejamos que no utilice y tampoco compre una sillita de segunda mano, sino que la sustituya por otra nueva.

Control de los cinturones de seguridad del vehículo

ATENCIÓN: La sillita de coche para niños TAO 1,2,3 b.fix debe instalarse **EXCLUSIVAMENTE** en dirección de la marcha, en el asiento anterior o posterior del coche y **SIEMPRE** fijada con el cinturón de seguridad de tres puntos de anclaje (1) (2) con enrollador (Fig. 2).

Control de la posición de la hebilla de los cinturones del coche

La estabilidad de la sillita auto puede ser afectada por la posición de la hebilla del cinturón de seguridad del coche. Si la hebilla del cinturón se coloca como se representa en la figura de arriba Fig 3, la sillita no es apropiada para el uso en este vehículo ni tampoco en este asiento.

Campo de uso

- _ Uso con los cinturones de la sillita auto. De 9 a 18 kg (de 9 meses a 4 años aproximadamente)
- _ Uso con el cinturón de seguridad del coche. De 15

a 36 Kg (de 3 a 11 años aproximadamente)

INSTRUCCIONES DE INSTALACIÓN

Advertencias

Utilizar la sillita exclusivamente para el transporte del niño a bordo del coche.

Colocar la sillita en el asiento apropiado del vehículo, en dirección de marcha.

Asegurarse que el respaldo del asiento del vehículo, si fuera regulable, esté bloqueado en posición vertical.

Asegurarse que el asiento del vehículo esté regulado en la posición más atrasada.

Respetar siempre las normas del Código de Carreteras de su país.

Uso de los conectores suplementarios isofix

Los conectores deben usarse para una mayor estabilidad de la sillita de coche para niños.

En TAO 1,2,3 b.fix se incluyen las guías de plástico (que podrá utilizar si su coche no dispone de ellas) para facilitar la introducción de los conectores Isofix en la posición correcta a nivel de los puntos de anclaje del asiento de su coche.

Fijar las guías de plástico en los puntos de anclaje (Fig.6 y 7).

Introducir al mismo tiempo los dos conectores Isofix de la sillita de coche para niños en las mismas guías (fig.8).

Enganchar ambos conectores en los puntos de anclaje Isofix (fig.9).

Importante: verificar la correcta fijación en los

puntos de anclaje de los dos conectores. Se deberá oír claramente dos “click” diferentes.

Si los indicadores de seguridad (1) colocados en los lados del grupo de los conectores Isofix son de color verde, los dos conectores se han fijado correctamente.

Para completar la instalación correctamente, utilizar los cinturones de seguridad del coche según las instrucciones de este manual y según el peso de su hijo.

Desenganche de los conectores Isofix

Para desenganchar los conectores Isofix de los puntos de anclaje del asiento, accionar los dos dispositivos de desenganche (2) como se muestra en la figura 10.

FIJACIÓN DE LA SILLITA - De 9 A 18 KG (de 9 meses a 4 años aproximadamente).

Regulación del cinturón de seguridad del coche

1. Verificar que ambos conectores Isofix estén colocados y enganchados correctamente (fig.9) y que la sillita de coche para niños esté colocada en el asiento dirigida hacia delante (fig. 11).
2. Pasar el cinturón de seguridad del coche a través de las dos aperturas situadas en la parte baja del respaldo, como se representa en las figuras 12 y 13, y enganchar la hebilla.
3. Tensar con fuerza el cinturón, recuperando lo que sobra del enrollador del coche, tirando hacia arriba el tramo diagonal para sujetar firmemente

la sillita de coche para niños (Fig. 14).

4. Controlar que el cinturón de seguridad del coche esté bien enganchado, que no esté retorcido y que en su recorrido se recuperen todo lo que sobra.
5. Asegurarse de que ninguna parte del cinturón del coche se retuerza o quede enganchada y que la funda de la sillita de coche para niños no limite el movimiento o el correcto posicionamiento del cinturón del coche.

Uso de los cinturones de la sillita

Una correcta regulación de los cinturones garantiza la máxima protección al niño.

La sillita está provista de una hebilla del grupo cinturones de seguridad fácil de usar.

1. Colocar el niño en la sillita.
2. Pasar los cinturones de la sillita por encima de los hombros (1) y por encima de la pelvis (2).
3. La hebilla debe estar entre las piernas del niño (3) (Fig. 15).

Cómo enganchar los cinturones

1. Unir el conector derecho con el izquierdo, luego introducirlos en el cuerpo de la hebilla hasta que se enganchen (Fig.16).
2. El ruido del enganche indica que el cierre se ha efectuado correctamente. Para desbloquear los cinturones de seguridad, presionar hacia abajo el pulsador de la hebilla.

Regulación de los cinturones

Tirar de la correa de regulación, en la parte ante-

rior del asiento de la sillita, hasta que los cinturones se adhieran al cuerpo del niño cómodamente (Fig. 17). Los cinturones deben estar tensos hasta el punto en el que el niño quede sujeto, pero sin provocarle incomodidad o presión.

Cómo aflojar los cinturones

1. Presionar el pulsador de liberación en la parte anterior del asiento (1) (Fig. 18).
2. Manteniendo presionado el pulsador, tirar hacia adelante los cinturones por encima de los hombros (2) (Fig. 18).

Atención: la hebilla entre las piernas tiene una posición fija y no puede regularse. No tire de las cinchas. Asegúrese de que ninguna parte del grupo de cinturones esté retorcida.

Selección de la altura de los cinturones en los hombros

Controlar siempre que las aperturas de paso de los cinturones en el respaldo estén al mismo nivel de los hombros o ligeramente por encima (Fig. 19). El respaldo prevé dos posiciones para los cinturones (a - b) que deben ser utilizados según la estatura del niño. Para variar la posición de los cinturones: desengancharlos del conector del grupo cinturones (Fig. 20) y extraerlos del respaldo, junto con las cinchas; a continuación, repetir la operación en sentido inverso utilizando la nueva posición.

USO DE LA SILLITA - De 15 A 36 KG

(Campo de aplicación de 3 a 11 años aproximadamente).

Extraer el grupo cinturones antes de instalar la sillita.

1. Desenganchar ambos cinturones del conector colocado en la parte posterior del respaldo (Fig. 21).
2. Extraer ambos cinturones del respaldo, deslizándolos a través de los ojales del respaldo.
3. Sacar el cinturón entre las piernas y los cinturones de los hombros pasando los terminales a través de los ojales debajo de la base del asiento y en la funda del mismo asiento (Fig. 22).
4. Una vez que haya extraído el grupo de cinturones es necesario fijar la correa de regulación en la base de la sillita de coche para niños.
5. (1) Tirar de la correa de regulación hasta el punto en el que el conector del grupo de cinturones (Fig. 1-m) se encuentra cerca de la parte posterior de la sillita de coche para niños (Fig 23)
6. Sacar el conector del ojal que se encuentra en la extremidad del respaldo (Fig. 1-o).
7. (2) Fijar la correa de regulación del grupo cinturones enganchando la extremidad anterior de la correa al conector del grupo cinturones, pasando por debajo de la base de la sillita de coche para niños (Fig. 24 y 25).
8. Conservar el grupo cinturones en un lugar seguro para poder volver a utilizarlos.
9. Para montar de nuevo el grupo cinturones a la

- sillita de coche para niños, repetir al contrario las operaciones efectuadas para la extracción.
10. Colocar la sillita de coche para niños en el asiento apropiado del vehículo, en dirección de la marcha.
 11. Asegurarse de que el respaldo del asiento del vehículo esté bloqueado en posición vertical.
 12. Asegurarse de que el asiento del vehículo esté regulado en la posición más atrasada.
 13. Verificar que ambos conectores Isofix estén posicionados y enganchados correctamente.
 14. Colocar el niño en la sillita de coche para niños y enganchar el cinturón de seguridad, asegurándose de que ambos tramos (abdominal y diagonal) del cinturón pasen a través de la guía del cinturón en el apoya brazo más cercano de la hebilla del cinturón de seguridad.
 15. El tramo diagonal del cinturón debe pasar por la guía del cinturón del apoya cabeza y por encima del hombro del niño, pero sin apoyarse en su cuello (Fig. 26).
 16. Tensar el tramo diagonal del cinturón tirándolo hacia arriba hasta eliminar lo que sobra del cinturón y para que la sillita de coche para niños el niño esté unida firmemente al asiento del coche.

Regulación del cinturón de seguridad del coche

En esta sillita, la regulación de la posición del cinturón de seguridad se efectúa desplazando

hacia arriba y hacia abajo el apoya cabeza, pues la guía del cinturón está integrada con la misma. Al regular el apoya cabeza, prestar atención a que el cinturón diagonal pase por el tórax del niño uniendo el hombro adecuadamente sin apoyarse a su cuello.

Regulación del apoya cabeza

Una correcta regulación del cinturón y del apoya cabeza garantiza la máxima protección al niño. Para levantar el apoya cabeza: tirar simplemente de la empuñadura que se encuentra arriba en la parte posterior del apoya cabeza. Para bajar el apoya cabeza: accionar la palanca (Fig. 27) por detrás del respaldo, acompañándolo en su movimiento hacia abajo hasta conseguir una óptima regulación. Soltar la palanca para bloquear el apoya cabeza en la posición seleccionada. Controlar siempre que el cinturón de seguridad esté tensado tirando hacia arriba el tramo diagonal y verificar siempre que no esté retorcido. Si el cinturón de seguridad entra en contacto con el cuello del niño o no pasa por encima de su hombro, ajustar la altura del apoya cabeza procediendo como se describe en la Fig. 27. Controlar que la parte sobrante del cinturón de seguridad lo recupere el enrollador, acompañando hacia arriba el tramo diagonal.

Notas: Para proteger mejor al niño

Asegúrese que el niño esté bien fijado en la silla y el -arnés de seguridad se ajuste perfectamente

sobre su cuerpo. Nunca deje al niño solo en la sillita o en el el vehículo. Al instalar la sillita en la parte trasera, correr el asiento delantero hacia adelante lo suficiente como para evitar que los pies toquen el asiento delantero (ello puede evitar también el riesgo de lesiones en caso de accidente). Para entrar o salir del coche con el niño, elegir siempre el lado más seguro de la carretera.

CONTROLES FINALES

- Compruebe que las correas estén bien colocadas sobre los hombros del niño y que estén bien adherentes al cuerpo del niño.
- Asegúrese de que el cinturón de seguridad esté bien fijado alrededor del asiento.
- Controlar que el cinturón de seguridad del vehículo no quede retorcido o pillado de alguna forma.
- Controlar que los cinturones de la sillita estén regulados y tensados correctamente.
- Controlar que la hebilla del grupo de cinturones de la sillita esté siempre enganchada correctamente.
- Compruebe que la hebilla de la correa esté conectada correctamente.
- Asegúrese de que las cintas estén siempre en la posición correcta sobre el cuerpo del niño.
- Compruebe regularmente que los principales elementos no hayan sido dañados.
- Compruebe el funcionamiento de todos los componentes.

- Asegúrese de que la sillita no esté bloqueada en la puerta del coche o en las guías del asiento, para evitar roturas, daños, desgaste, etc.
- Verificar que ambos conectores Isofix estén posicionados y enganchados correctamente.

Recuerde: No importa cómo un asiento para niños se ha diseñado, si se usa mal, podría no proteger al niño en caso de un accidente.. Antes de viajar utilizando la sillita auto “TAO b.fix 1 -2-3”, efectúe todos los controles finales que se indican en este manual de instrucciones.

Advertencia

Cualquier sillita fijada en el asiento del vehículo puede dejar señas, debido a las medidas que se tienen que adoptar en conformidad con las normas de seguridad. Esta sillita está diseñada para minimizar este fenómeno. El fabricante no se hace responsable de cualquier posible seña resultante del uso normal de la sillita.

FALLOS

En caso de caída accidental o cualquier daño evidente, su sillita debe ser inspeccionada por el fabricante.

Cualquier mal funcionamiento del harnés puede poner en peligro la protección del niño.

En caso de mal funcionamiento de la hebilla, no utilice esta sillita y consulte a su detallista.

CUIDADO Y MANTENIMIENTO

Advertencia: No lubricar nunca cualquier componente de su sillita, sólo mantenerla siempre

limpia. Las piezas de plástico se pueden limpiar fácilmente con sólo agua y jabón. No utilice disolventes, alcohol o detergentes. Limpieza: cuando la funda esté sucia, retírela (ver abajo) y lávela a mano a 30 grados, no use limpiadores químicos, no lave a máquina, no apriete y no usar secadora, no planchar. Por favor, respete las instrucciones de lavado de la etiqueta cosida en su borde.

Para quitar la funda de tejido

Extraer el grupo de cinturones completamente como se representa en las Figs. 20-25. Para extraer la funda del respaldo y del apoya cabeza, desengancharlo por los botones a presión que se encuentran en la parte posterior del respaldo y cerca de las guías de los cinturones del apoya cabeza (Fig. 28). Para extraer la funda del asiento: ensanchar el borde elástico inferior y extraer la funda deslizándola por encima de los apoya brazos. El revestimiento puede lavarse siguiendo las instrucciones indicadas en la etiqueta dentro de la funda. Para volver montar el revestimiento a la sillita repetir en sentido inverso las operaciones descritas.

Mantenimiento de los revestimientos

Pasar por la funda una esponja humedecida con un detergente delicado para una limpieza ligera, de lo contrario seguir las indicaciones de lavado indicadas en la etiqueta de composición y lavado.

COMPOSICIONES

Estructura: Polipropileno - Polietileno de alta densidad
Poliamida - Acero

Revestimiento: 100% Poliéster

Advertencia: No añadir o modificar este producto de ninguna manera. No utilice nunca piezas de repuesto que no sean recomendadas o suministradas por el fabricante.

ATENCIÓN: PARA EVITAR RIESGO DE ASFIXIA, quite la protección plástica antes de usar el producto.

TENER LA PROTECCIÓN PLÁSTICA LEJOS DEL NIÑO O TIRARLA EN UNA RECOGIDA DE BASURAS.

PORTUGUÊS

Estimado cliente,

Obrigado por ter escolhido a cadeira auto TAO b.fix, Grupos 1, 2 e 3.

Como todos os pais sabem, a segurança da sua criança é vital quando viaja de carro. Nada é mais importante do que assegurar que a sua criança está a salvo e protegida durante a viagem. Todas as cadeiras auto Brevi são rigorosamente testadas, de acordo com as mais recentes Normas Europeias de Segurança. Portanto estas cadeiras são submetidas a severos testes de segurança para obter a homologação destas Normas e garantir a máxima protecção, segurança e comodidade à sua criança durante as viagens de carro,

brevi

sendo esta uma das mais seguras e confortáveis cadeiras auto que existem no mercado.

INFORMAÇÕES GERAIS

Informações sobre o produto

A cadeira auto TAO b.fix 1,2,3 foi aprovada em conformidade com a norma ECE R44/04 para os grupos 1, 2 e 3 e portanto é adequada para o transporte de crianças com peso compreendido entre os 9 e os 36 kgs e com idade indicativa entre os 9 meses e os 11 anos.

N.B: O verdadeiro índice de referência é o peso porque cada criança cresce de modo diferente.

AVISO

A cadeira auto para crianças TAO 1,2,3 b.fix, classificada como categoria Semi universal, pode ser instalada na maior parte dos veículos dotados de pontos de fixação Isofix, mas **SEMPRE** em combinação com a utilização dos cintos de segurança do automóvel (vêr a lista dos veículos compatíveis). A TAO 1,2,3 b.fix pode ser eventualmente instalada também em veículos não referidos na lista; em caso de dúvidas contactar o revendedor ou o fabricante (Brevi s.r.l.).

ADVERTÊNCIAS

O que fazer

- Antes de iniciar a instalação da cadeira auto, leia com muita atenção as instruções.
- Utilizar a cadeira auto exclusivamente virada para a direcção de marcha do veículo.
- Conservar este livreto num local seguro:

aconselha-se mantê-lo dentro do veículo ou no alojamento (bolso, Fig.1-L) colocado no lado esquerdo do apoio do braço, para poder consultá-lo em caso de necessidade.

- Após ter instalado esta cadeira no banco do carro, certifique-se de que nenhuma parte do cinto de segurança ficou presa na porta do carro ou entre as partes móveis do banco.
- **IMPORTANTE:** Utilizar **SEMPRE** os cintos de segurança do automóvel. Os encaixes Isofix constituem uma fixação adicional.
- Sempre que usar esta cadeira auto, verifique se a mesma está bem instalada na sua posição e certifique-se que o cinto de segurança que a fixa está esticado.
- Sempre que instalar a cadeira auto, verifique se o cinto de segurança do veículo não está torcido.
- Sempre que colocar a criança na cadeira auto, certifique-se que o cinto de segurança está regulado adequadamente e que a fivela está presa correctamente.
- Uma longa exposição à luz directa do sol aquece muito o interior do veículo. Para evitar o aquecimento excessivo da cadeira auto e possíveis queimaduras na criança, recomenda-se que proteja a cadeira auto com um pano ou uma toalha.
- Verifique regularmente se a cadeira apresenta sinais de desgaste, particularmente a forra, os

cintos do arnês e a fivela.

- Se a cadeira auto tiver sinais de deterioramento, contactar o serviço pós-venda do revendedor.
- Antes de iniciar a viagem certifique-se de que qualquer objecto e a eventual bagagem estão bem fixados dentro do carro. Em caso de acidente os objectos soltos podem deslocar-se, podendo provocar ferimentos nos passageiros.
- Por razões de segurança, quando viajar com outros passageiros, certifique-se que os mais pesados ocupam os assentos da frente do veículo; certifique-se ainda que todos os ocupantes têm o próprio cinto de segurança devidamente apertado.
- A cadeira auto para crianças deve estar sempre fixada com os cintos de segurança, mesmo quando não se transportam crianças para evitar que, em caso de acidente, se desloque e provoque ferimentos nos passageiros.

O que não deve fazer

- **IMPORTANTE: NUNCA** utilizar sómente os encaixes Isofix para fixar a cadeira auto para crianças; os mesmos devem ser **SEMPRE** utilizados juntamente com os cintos de segurança do automóvel.
- Nunca utilizar a cadeira auto sem antes a ter instalado correctamente no carro com o cinto de segurança e utilizado devidamente o arnês, como indicado neste manual de instruções.
- Nunca colocar a cadeira auto no sentido oposto da direcção de marcha ou no sentido transversal.
- Nunca colocar material acolchoado de qualquer espécie entre a base da cadeira auto e o banco do carro, pois isso poderia prejudicar a segurança da cadeira.
- Não efectuar qualquer tipo de adição ou alteração ao produto.
- Não utilizar acessórios de reposição que não sejam originais e fornecidos ou recomendados pelo fabricante.
- Eventuais alterações do produto ou uso de acessórios não autorizados pelo fabricante, poderão comprometer a segurança; o fabricante é o único autorizado a fazer qualquer modificação.
- Nunca deixar a criança na cadeira auto ou dentro do veículo sozinha.
- Não deixar as crianças brincar com a cadeira auto.
- Não instalar nem remover do carro a cadeira auto com a criança dentro.
- Nunca utilizar a cadeira auto sem a forra.
- A forra da cadeira auto não deve ser substituída por qualquer outra a não ser por aquelas recomendadas pelo fabricante, pois ela constitui parte integrante da cadeira.
- A cadeira auto não deve entrar em contacto

com ácidos, solventes e outras substâncias corrosivas.

- A fivela da cadeira não é totalmente à prova de manipulação e, portanto, as crianças devem ser desencorajadas a brincar com ela.
- Não usar esta cadeira auto como um brinquedo ou cadeira para uso doméstico.
- Não usar a cadeira auto se estiver demasiado desgastada pelo uso ou após um acidente.

Em caso de emergência

Em caso de emergência, para libertar rapidamente a criança do arnês, prima o botão vermelho situado na fivela (Fig. 1-i; Fig.16).

Atenção: A fivela é um componente fundamental da cadeira auto; não deixar a criança brincar com a mesma.

Uma cadeira auto envolvida num acidente (a mais de 10 Km/h) **DEVE** ser sempre substituída por uma nova. Mesmo que ela não apresente sinais evidentes, pode ter sofrido danos não identificáveis que, em caso de outro acidente, podem comprometer a segurança e não proteger adequadamente a criança.

Por esta razão sugerimos que nunca utilize nem compre uma cadeira auto em segunda mão.

Verificação dos cintos de segurança do veículo

ATENÇÃO: A cadeira auto para crianças TAO 1,2,3 b.fix deve ser instalada **EXCLUSIVAMENTE** no sentido da marcha do veículo, no

banco traseiro ou no banco posterior do veículo e **SEMPRE** fixada com o cinto de segurança de três pontos (1) (2) com mecanismo de retorno (Fig. 2).

Verificação da posição da fivela dos cintos do veículo

A estabilidade da cadeira auto pode ser comprometida pela posição da fivela do cinto de segurança do veículo. Se a fivela do cinto se dispõe como representado no desenho em cima na Fig. 3, a cadeira auto não é adequada para a utilização neste veículo ou, nem sequer neste assento.

Campo de utilização

- _ Utilização com os cintos da cadeira auto. Dos 9 aos 18 kgs (dos 9 meses aos 4 anos aproximadamente)
- _ Utilizo com o cinto de segurança do veículo. Dos 15 aos 36 Kgs (dos 3 aos 11 anos aproximadamente)

INSTRUÇÕES DE INSTALAÇÃO

Advertências

Utilizar a cadeira auto exclusivamente para o transporte da criança a bordo do veículo.

Posicionar a cadeira auto no assento apropriado do veículo, na direcção de marcha.

Certificar-se que o encosto do assento do veículo, se for regulável, esteja bloqueado na posição vertical.

Certificar-se que o assento do veículo esteja re-

gulado na posição mais recuada.

Respeitar sempre as normas do Código da Estrada do próprio País.

Utilização dos encaixes adicionais isofix

Os encaixes Isofix devem ser usados para uma maior estabilidade da cadeira auto para crianças. A TAO 1,2,3 b.fix é fornecida com guias de plástico (que podem ser utilizadas caso o seu automóvel não as possua) para facilitar a introdução dos encaixes Isofix na correcta posição correspondente com os pontos de engate do banco do seu automóvel.

Fixar as guias de plástico nos pontos de engate (Fig.6 e 7).

Introduzir simultaneamente os dois encaixes Isofix da cadeira auto para crianças nas guias (fig.8).

Acoplar ambos os encaixes nos pontos de engate Isofix (fig.9).

Importante: verificar a correcta fixação aos pontos de engate dos dois encaixes. Deve-se ouvir claramente dois “cliques” distintos.

Se os indicadores de segurança (1) colocados ao lado do dispositivo de ligações Isofix ficarem verdes, significa que os dois encaixes foram fixados correctamente.

Para completar correctamente a instalação, utilizar os cintos de segurança do automóvel conforme as instruções aqui descritas e com base no peso da sua criança.

Soltar dos encaixes Isofix

Para soltar os encaixes Isofix dos pontos de engate do banco, pressionar os sistemas de desengate (2) como demonstrado na figura 10.

FIXAÇÃO DA CADEIRA - DOS 9 AOS 18 KGS
(dos 9 meses aos 4 anos aproximadamente)

Regulação do cinto de segurança do veículo

Verificar se ambos os encaixes Isofix estão posicionados e engatados correctamente (fig.9) e se a cadeira auto para crianças está colocada no banco virada para a frente (fig. 11). Passar o cinto de segurança do veículo através dos dois orifícios situados na parte baixa do apoio de costas, como demonstrado nas figuras 12 e 13, e engatar a fivela. Esticar o cinto com força, até eliminar todas as folgas do mecanismo de retorno do automóvel, puxando para cima a secção diagonal de modo a fixar bem a cadeira auto para crianças (Fig.14). Controlar se o cinto de segurança do veículo está bem apertado, que não está torcido e que todas as folgas do mesmo foram eliminadas. Certificar-se que nenhuma parte do cinto de segurança esteja torcida ou presa e que a cobertura da cadeira auto para crianças não limita o movimento ou o correcto posicionamento do cinto do automóvel.

Utilização dos cintos da cadeira auto

Uma correcta regulação dos cintos garante a máxima protecção da criança. A cadeira auto é provida com uma fivela do grupo dos cintos de

segurança simples de usar.

1. Posicionar a criança na cadeira auto.
2. Passar os cintos da cadeira por cima dos ombros (1) e sobre a bacia (2).
3. A fivela deve estar entre as pernas da criança (3) (Fig. 15).

Como apertar os cintos

1. Unir o conector direito com o esquerdo, portanto introduzi-los no corpo da fivela até fazê-los encaixar na posição (Fig. 16).
2. O som do encaixe indica que o fecho efectuou-se correctamente. Para desbloquear os cintos de segurança, premir para baixo o botão da fivela.

Regulação dos cintos

Puxar a correia de regulação, na parte dianteira do assento da cadeira auto até que os cintos estejam adequadamente aderentes ao corpo da criança de modo confortável (Fig. 17). Os cintos devem ser esticados até ao ponto em que a criança esteja presa, mas sem provocar-lhe desconforto ou constrição.

Como afrouxar os cintos

1. Premir o botão de libertação na parte dianteira do assento (1) (Fig. 18).
2. Mantendo premido o botão, puxar para frente os cintos por cima dos ombros (2) (Fig. 18).

Atenção: a fivela entrepernas tem uma posição fixa e não pode ser regulada. Não puxar as alças. Certificar-se que nenhuma parte do grupo dos cin-

tos esteja torcida.

Escolha da altura dos cintos sobre os ombros

Controlar sempre se as aberturas de passagem dos cintos no encosto estão no mesmo nível dos ombros levemente para cima (Fig. 19).

O encosto prevê duas posições para os cintos (a - b) que devem ser utilizadas com base na estatura da criança.

Para variar a posição dos cintos: desengatá-los do conector do grupo dos cintos (Fig. 20) e extraí-los do encosto, juntamente com as alças; depois repetir a operação no sentido contrário utilizando a nova posição.

UTILIZAÇÃO DA CADEIRA - DOS 15 AOS 36 KGS (Campo de aplicação dos 3 aos 11 anos aproximadamente)

Remover o grupo dos cintos antes da instalação da cadeira auto.

1. Desengatar ambos os cintos do conector colocado na parte traseira do encosto (Fig. 21).
2. Extrair ambos os cintos do encosto, fazendo-os deslizar através dos orifícios do encosto.
3. Retirar o cinto entrepernas e os cintos dos ombros fazendo passar os terminais através dos orifícios que se encontram na base do assento e no forro do mesmo (Fig. 22).
4. Uma vez extraído o grupo de cintos deve-se fixar a correia de regulação na base da cadeira auto para crianças.

5. (1) Puxar a correia de regulação até ao ponto em que o encaixe do grupo de cintos (Fig. 1-m) se encontrar perto da parte posterior da cadeira auto para crianças (Fig. 23)
6. Extrair o encaixe do orifício situado na extremidade do apoio de costas (Fig. 1-o).
7. (2) Fixar a correia de regulação do grupo de cintos engatando a extremidade dianteira da correia ao encaixe do grupo de cintos, passando por baixo da base da cadeira auto para crianças (Fig. 24 e 25).
8. Conservar o grupo de cintos num local seguro para eventualmente poder reutilizá-lo.
9. Para aplicar novamente o grupo de cintos à cadeira auto para crianças, repetir ao contrário as operações efectuadas para a extracção.
10. Posicionar a cadeira auto para crianças no banco adequado do veículo, na direcção da marcha do mesmo.
11. Certificar-se que o apoio de costas do veículo esteja bloqueado na posição vertical.
12. Certificar-se que o banco do veículo esteja regulado na posição o mais atrás possível.
13. Verificar se ambos os encaixes Isofix estão posicionados e engatados correctamente.
14. Colocar a criança na cadeira auto para crianças e apertar o cinto de segurança, certificando-se que ambas as secções (abdominal e diagonal) da cintura passem através da guia do cinto no apoio do braço mais perto da fivela do cinto de

segurança.

15. A secção diagonal do cinto deve passar na guia do cinto do encosto de cabeça e por cima do ombro da criança, mas sem apoiar-se no pescoço. (Fig.26).
16. Esticar a secção diagonal do cinto puxando-o para cima eliminando todas as folgas, até que a cadeira auto para crianças esteja bem fixada no banco do automóvel.

Regulação do cinto de segurança do veículo

Nesta cadeira, a regulação da posição do cinto de segurança efectua-se deslocando o apoio da cabeça para cima ou para baixo, porque a guia do cinto de segurança está integrada com o mesmo. Ao regular o apoio da cabeça, prestar atenção se o cinto diagonal passa sobre o tórax da criança ligando adequadamente os ombros mas sem apoiar-se no seu pescoço.

Regulação do apoio da cabeça

Uma correcta regulação do cinto e do apoio da cabeça garante a máxima protecção da criança. Para levantar o apoio da cabeça: simplesmente puxar do cabo que se encontra em cima na parte traseira do apoio da cabeça. Para abaixar o apoio da cabeça: accionar a alavanca (Fig. 27) por trás do encosto, acompanhando-o no seu movimento para baixo até obter a regulação optimal. Libertar a alavanca para bloquear o apoio da cabeça na posição escolhida. Controlar sempre que o cinto de segurança esteja esticado puxando para cima

a secção diagonal e verificar sempre que não esteja torcido. Se o cinto de segurança entrar em contacto com o pescoço da criança ou não passar cima dos seus ombros, regular a altura do apoio da cabeça efectuando como descrito na Fig. 27. Controlar sempre que as folgas do cinto de segurança sejam apertadas pelo enrolador, acompanhando para cima a secção diagonal.

Notas para proteger melhor a criança

Certifique-se de que a criança é colocada correctamente na cadeira e em segurança, e que o arnês fica confortavelmente ajustado ao seu corpo. Nunca deixe a criança sozinha na cadeira ou no veículo. Ao instalar a cadeira auto no banco de trás, mover o banco da frente o suficiente para impedir que os pés da criança toquem no seu encosto (isso pode também prevenir o risco de ferimentos em caso de acidente). Para entrar ou sair do carro com a criança, escolher sempre o lado mais seguro da estrada.

VERIFICAÇÕES FINAIS

- Verifique se os cintos são devidamente colocados sobre os ombros da criança e bem ajustados ao seu corpo.
- Certifique-se que o cinto de segurança do veículo está correctamente colocado na cadeira auto.
- Verifique se o cinto de segurança do veículo não está preso ou torcido de forma alguma.
- Controlar se os cintos da cadeira estão correctamente regulados e esticados.

- Controlar se a fivela do grupo dos cintos da cadeira esteja sempre correctamente apertada.
- Verifique se a fivela do cinto está apertada correctamente.
- Verifique se os cintos permanecem na posição correcta sobre o corpo da criança.
- Verifique regularmente os principais elementos, assegurando-se que não foram danificados. Verifique o funcionamento de todos os componentes.
- Verifique se a cadeira auto não está bloqueada na porta do carro ou nas guias do assento, para evitar a quebra, danos, desgaste, etc.
- Verificar se ambos os encaixes Isofix estão posicionados e engatados correctamente.

Lembre-se: Não importa como uma cadeira auto foi concebida. Caso seja mal instalada, poderá não proteger a criança, em caso de um acidente. Antes de iniciar a sua viagem utilizando a cadeira auto “TAO 1 -2-3”, efectuar sempre todos os controlos finais referidos neste livreto de instruções.

Atenção

Qualquer cadeira correctamente fixada no banco do veículo pode deixar sinais, devido às medidas a adoptar, em conformidade com as normas de segurança. Esta cadeira é projectada para minimizar esse fenómeno. O fabricante não se responsabiliza por possíveis sinais resultantes do uso normal da cadeira.

FALHAS

Em caso de queda acidental ou qualquer dano evidente, a cadeira auto deve ser inspeccionada pelo fabricante. Qualquer mau funcionamento da cadeira auto pode pôr em perigo a protecção da criança. Em caso de avaria da fivela do arnês, não poderá usar esta cadeira e deverá consultar o seu revendedor.

CUIDADOS E MANUTENÇÃO

Atenção: Não lubrifique de modo algum qualquer componente da cadeira auto, deve apenas mantê-la sempre limpa. As peças de plástico podem ser limpas com facilidade apenas com sabão e água. Nunca use solventes, álcool ou detergentes. Limpeza: quando a forra ficar suja, remova-a (veja abaixo) e lave-a à mão a 30 graus, não use produtos químicos de limpeza, não lave na máquina, não torça, não seque na máquina, não passe a ferro. Respeite as instruções de lavagem da etiqueta.

Para retirar o forro em tecido

Remover completamente o grupo dos cintos como representado nas Figs.20-25. Para remover o forro do encosto e do apoio da cabeça, desengatá-lo dos botões de pressão presentes na parte traseira do encosto perto das guias do cinto de segurança do apoio da cabeça (Fig.28). Para remover o forro do assento: alargar a borda elástica inferior e extrair o forro fazendo-o deslizar por cima dos apoios dos braços. O revestimento

pode ser lavado seguindo as instruções referidas na etiqueta que se encontra dentro do forro. Para aplicar novamente o revestimento na cadeira repetir as operações descritas no sentido contrário.

Manutenção dos revestimentos

Passar no forro uma esponja húmida com um detergente delicado para uma limpeza leve, ou então seguir as indicações de lavagem referidas na etiqueta de composição e lavagem.

COMPOSIÇÕES

Estrutura: Polipropileno - Polietileno de alta densidade - Poliamida - Aço

Revestimento: 100% Poliéster

Aviso: Não adicionar ou modificar o produto de qualquer maneira.

Nunca use acessórios que não sejam recomendadas ou fornecidas pelo fabricante.

ATENÇÃO: PARA EVITAR O RISCO DE ASFIXIA, ELIMINAR A PROTECÇÃO PLÁSTICA ANTES DE UTILIZAR ESTE ARTIGO.

ESTA PROTECÇÃO PLÁSTICA DEVE SER DESTRUÍDA OU MANTIDA FORA DO ALCANCE DAS CRIANÇAS.

SLOVENSKO

Dragi starši,
Zahvaljujemo se vam za izbiro avtosedeža TAO b.fix, Skupine 1, 2 in 3.
Vsi starši vedo, da je varnost otrok bistvenega

pomena med potovanjem z avtomobilom. Nič ni pomembnejše kot zagotoviti varnost otroka med potjo. Vsi sedeži TAO b.fix so skrbno testirani v skladu z najnovejšimi »evropskimi varnostnimi standardi«. Da bi dokazal skladnost s temi standardi, mora vsak sedež prestati vrsto strogih preizkusov. Prav vse to zagotavlja, da je ta avtosedež eden najvarnejših in najudobnejših na trgu.

SPLOŠNI PODATKI

Informacije o proizvodu

Sedež TAO b.fix 1,2,3 je bil odobren v skladu z normativo ECE R44/04 za skupine 1, 2 in 3 in je torej primeren za prevoz otrok od 9 do 36 kg teže in približne starosti od 9 mesecev do 11 let. POZOR : Dejansko merilo je teža, saj je hitrost rasti pri vsakem otroku drugačna.

POZOR

Otroški avtomobilski sedež TAO 1,2,3 b.fix, uvrščen v Poluniverzalno kategorijo, je mogoče montirati na večino vozil, ki razpolagajo s pritrditvi Isofix, a **VEDNO** ob sočasni uporabi varnostnih pasov avtomobila (glej seznam kompatibilnih vozil). TAO 1,2,3 b.fix je mogoče namestiti tudi na vozila, ki niso vključena v seznamu; v primeru dvoma se obrnite na prodajalca ali proizvajalca (Brevi s.r.l.).

PRIPOROČILA

Kaj storiti

- Še preden boste avtosedež namestili v avtomobil natančno preberite navodila za uporabo.

Pomnite! Nepravilna namestitev je lahko izredno nevarna.

- Sedež uporabljajte izključno v smeri vožnje vozila.
- Ta navodila hranite na varnem mestu: priporočamo, da jih hranite v notranjosti vozila ali v žepu na levi strani naslonka (sl.1-L), tako da ga lahko takoj dosežete v primeru potrebe.
- Ko ste namestili otroški sedež, preverite, da noben del varnostnega pasu oz. varnostnih pasov avtomobila ni zagozden v premičnih delih otroškega sedeža ali med vrata avtomobila.
- **VAŽNO: VEDNO** uporabljajte varnostne pasove avtomobila. Spojniki Isofix predstavljajo dodatno pritrditev.
- Ob vsaki uporabi otroškega sedeža preverite, da je varnostni pas ustrezno napet in da je otroški sedež pravilno nameščen na svojem položaju.
- Po vsaki namestitvi otroškega sedeža preverite, da varnostni pas avtomobila ni prepleten.
- Vsakič, ko otroka posedete na sedež, preverite, da so pasovi pravilno prilagojeni in da je sponka ustrezno pripeta.
- Če je avto dalj časa izpostavljen neposrednim sončnim žarkom, se njegova notranjost močno segreje, Da se otroški sedež ne bi pregrel in povzročil otroku opekline, ga zaščitite s platnom, brisačo ali podobnim.
- Redno preverjajte morebitno obrabo – še pose-

bej prevleko, varnostne pasove in zaponko.

- Če so na sedežu vidna znamenja obrabe, se obrnite na prodajalčev poprodajni servis.
- Preden se podate na pot, preverite, če so prtljaga in vsi predmeti v avtomobilu ustrezno pritrjeni in zavarovani. V primeru nesreče bi se lahko prosti predmeti premaknili in poškodovali potnike.
- Ko potujete z drugimi potniki, je iz varnostnih razlogov priporočljivo, da težji potniki zasedejo prednje sedeže avtomobila. Preverite, da so vsi potniki pripeti z varnostnim pasom.
- Otroški avtomobilski sedež morate vedno pritrditi z varnostnimi pasovi, tudi ko ne prevažate otrok, da morebiten premik sedeža v primeru nezgode ne bi poškodoval potnikov.

Česa ne smete storiti

- **VAŽNO:** Otroškega avtomobilskega sedeža **NIKOLI** ne pritrdite samo s spojniki Isofix; spojnike **VEDNO** uporabite skupaj in sočasno z varnostnimi pasovi avtomobila.
- Otroškega sedeža nikoli ne uporabljajte z odpetimi varnostnimi pasovi; ne uporabljajte ga, če ga niste ustrezno pritrdili s pomočjo avtomobilskega varnostnega pasu v skladu z navodili iz tega priročnika.
- Sedeža nikoli ne namestite obratno ali prečno glede na smer vožnje.
- Za pravilno namestitev otroškega sedeža ne vstavljajte nobene podloge med osnovo

otroškega sedeža in avtomobilskim sedežem, ker bi to lahko ogrozilo varno uporabo otroškega sedeža.

- Ne posegajte na proizvod s kakršnimi koli spremembami ali dodatki.
- Ne uporabljajte nadomestnih delov, ki niso izdelani ali priporočeni s strani proizvajalca.
- Morebitni nepooblaščen posegi na proizvodu lahko ogrozijo njegovo varnost. Za morebitne spremembe na sedežu je pristojen le proizvajalec.
- Otroka nikoli ne puščajte na varnostnem sedežu oziroma v notranjosti vozila brez nadzora.
- Otrokom nikoli ne dovolite, da bi se igrali z varnostnim sedežem. Ne nameščajte ali odstranite varnostnega sedeža, ko otrok sedi v njem.
- Varnostnega sedeža nikoli ne uporabljajte brez prevleke.
- Prevleka je sestavni del avtosedeža, zato jo je treba nadomestiti samo s prevlekami, ki jih dobavlja ali priporoča proizvajalec.
- Otroški sedež nikoli ne sme priti v stik s toplimi ali drugimi korozivnimi snovmi.
- Sponka na sedežu ni povsem odporna na prelome, zato naj se otroci ne igrajo z njo.
- Varnostnega sedeža ne uporabljajte kot igrače ali kot sedeža za domačo uporabo.
- Varnostnega sedeža ne uporabljajte, če je bil udeležen v prometni nesreči ali če je preveč obrabljen.

V primeru nevarnosti

V primeru nevarnosti lahko otroku hitro snamete varnostni pas tako, da pritisnete sponke centralnega mehanizma (sl.1-i; sl.16). **Pozor:** Sponka je bistveni sestavni del sedeža. Pazite, da se otrok ne bo igral z njo. Avtosedež, ki je bil udeležen v prometni nesreči – tudi lažji – pri hitrosti, višji od 10 km/h), **MORATE** nadomestiti z novim. Tudi če sedež nima vidnih poškodb, je možno, da je utrpel udarce in da zaradi tega ne nudi več ustreznih varnostnih pogojev v primeru naknadne nesreče ter da vašemu otroku ne nudi več ustrezne zaščite. Zato priporočamo, da nikoli ne kupujete rabljenih varnostnih sedežev.

Preverjanje varnostnih pasov vozila

POZOR: Otroški avtomobilski sedež TAO 1,2,3 b.fix morate vedno namestiti **IZKLJUČNO** v smeri vožnje na sprednji ali zadnji avtomobilski sedež. **VEDNO** ga morate pritrditi s tritočkovnim varnostnim pasom (1) (2) z navijalom (sl. 2).

Preverjanje položaja sponke avtomobilskih pasov

Stabilnost avtomobilskega sedeža lahko ogrozi položaj sponke varnostnega pasu avtomobila. Če je sponka pasu nameščena tako, kot je prikazano na sl. 3 zgoraj, otroški sedež ni primeren za uporabo na tem vozilu oz. na tem sedežu.

Uporaba

- _ Uporaba s pasovi otroškega sedeža. Od 9 do 18 kg (od približno 9 mesecev do približno 4 let).

- _ Uporaba z varnostnim pasom. Od 15 do 36 Kg. (od približno 3 do približno 11 let)

NAVODILA ZA NAMESTITEV

Opozorila

Otroški sedež uporabljajte izključno za prevoz otroka v vozilu. Otroški sedež namestite na ustrezni sedež v vozilu v smeri vožnje. Če je hrbtno naslonjalo sedeža vozila nastavljivo, preverite, da je blokirano v navpičnem položaju. Preverite, da je hrbtno naslonjalo vozila regulirano v skrajnem zadnjem položaju. Vedno spoštujte cestno-prometne predpise vaše države.

Uporaba dodatnih spojnikov isofix

Uporaba spojnikov Isofix zagotavlja otroškemu avtomobilskemu sedežu večjo stabilnost.

TAO 1,2,3 b.fix razpolaga z vodili iz plastičnega materiala (ki jih lahko uporabite, če vaše vozilo nima vodil) za lažji vnos spojnikov Isofix v pravilnem položaju na pritrdiščih sedeža vašega avtomobila.

Pritrdite plastična vodila na pritrdišča (sl. 6 in 7). Istočasno vstavite oba spojnika Isofix otroškega avtomobilskega sedeža v vodila (sl. 8).

Oba spojnika naj se zagozdita na pritrdiščih Isofix (sl. 9).

Važno: preverite, da sta se oba spojnika ustrezno priklopila na pritrdišči. Pri tem morate jasno slišati dva ločena klika.

Če sta varnostna kazalca (1) na strani enote spojnika Isofix zelene barve, sta spojnika pravilno

pritrjena.

Da pravilno zaključite namestitev, uporabite varnostni pas avtomobila v skladu z navodili iz tega priročnika in na osnovi teže vašega otroka.

Odklop spojnikov Isofix

Spojnice Isofix odklopite od pritrdišč sedeža s pomočjo ustreznih odklopnih točk (2).

PRITRDITEV SEDEŽA - OD 9 DO 18 KG (od približno 9 mesecev do približno 4 let)

Regulacija varnostnega pasu vozila

1. Preverite, da sta oba spojnika Isofix pravilno nameščena in priklopljena (sl. 9) in da je otroški avtomobilski sedež obrnjen naprej (sl. 11).
2. Speljite varnostni pas avtomobila skozi obe ušesi na spodnjem delu hrbtišča, kot je videti na slikah 12 in 13, in priklopite sponko.
3. Močno zategnite pas, tako da se odvečni del pasu navije na navijalo, in potegnite diagonalni del navzgor, tako da se otroški avtomobilski sedež trdno blokira (sl. 14).
4. Preverite, da je varnostni pas vozila dobro priključen, da ni zamotan in da navijalo odpravlja odvečno količino pasu.
5. Preverite, da noben del pasu ni zamotan ali blokiran ter da prevleka otroškega avtomobilskega sedeža ne omejuje premika ali pravilnega pozicioniranja avtomobilskega pasu.

Uporaba pasov sedeža

Pravilna regulacija pasov zagotovi vašemu otroku optimalno varnost. Sedež razpolaga s sponko za

varnostne pasove in se zlahka uporablja.

1. Namestite otroka na sedež .
2. Napnite pasove sedeža nad rameni (1) in nad medenico (2).
3. Sponka mora ležati med nogami otroka (3) (sl. 15).

Kako pripeti pasove

1. Združite desni in levi spojnik , nato ju vstavite v osrednji del sponke, dokler se ne zagozdita v pravilnem položaju (sl. 16). Značilni klik vas opozori na dejstvo, da je sponka pravilno pripeta .
2. Varnostne pasove deblokirate tako, da pritisnete navzdol gumb na sponki.

Regulacija pasov

Povlecite regulacijski jermen na sprednji strani sedišča otroškega sedeža , dokler se pasovi ne oprijemajo otrokovega telesa a ga ne stiskajo (sl. 17). Pasovi morajo biti pravilno napeti, tako da zadržujejo otroka, vendar ga ne tiščijo ali motijo.

Kako razrahljati pasove

1. Pritisnite na gumb za spust na sprednjem delu sedišča (1) (sl. 18).
2. Medtem ko pritiskate na gumb , povlecite naprej pasove nad rameni (2) (sl. 18).

Pozor: položaj mednožne sponke je fiksni, zato te sponke ni mogoče premakniti. Ne vlecite naramnic. Preverite, da noben del pasovne enote ni zamotan.

Izbira višine pasov na ramenih

Vsakič preverite, da so prehodne odprtine pasov

na hrbtišču na višini ramen ali malo nad rameni (sl. 19). Hrbtišče predvideva dva položaja za pasove (a - b), ki jih izberete na osnovi telesne višine otroka. Položaj pasov spremenite tako, da jih odpnete od spojnika pasovne enote (sl. 20) in jih izvlečete iz hrbtišča skupaj z naramnicami; nato ponovite postopek z obratnim vrstnim redom in pasove postavite v nov položaj.

UPORABA OTROŠKEGA SEDEŽA - OD 15 DO 36 KG (za otroke od približno 3 do približno 11 let)

Pred namestitvijo otroškega sedeža odstranite pasovno enoto.

1. Sodklopite oba pasova s spojnika na zadnji strani hrbtišča (sl. 21) .
2. Snemite oba pasova s hrbtišča, tako da ju povlečete skozi ušesa na hrbtišču.
3. Snemite mednožni pas in naramne pasove, tako da povlečete konce skozi odprtine pod osnovo sedišča in v podlogi samega sedišča (sl. 22).
4. Po odstranitvi enote pasu pritrdite regulacijski jermen na osnovo otroškega avtomobilskega sedeža.
5. (1) Zategnite regulacijski jermen do točke, kjer se spojnik enote pasov (sl. 1-m) nahaja ob zadnjem delu otroškega avtomobilskega sedeža (sl. 23).
6. Iztaknite spojnik iz očesa na robu hrbtišča (sl. 1-o).
7. (2) Pritrdite regulacijski jermen enote pasov,

tako da priklopite sprednji konec jermena na spojnik pasovne enote ; jermen poteka pod osnovo otroškega avtomobilskega sedeža (sl. 24 in 25).

8. Shranite pasovno enoto na varnem mestu, tako da jo lahko pozneje ponovno uporabite.
9. Za ponovno pritrditev pasovne enote na otroški sedež izvedite postopek za snetje pasov v obratnem vrstnem redu.
10. Namestite otroški sedež na ustrezni avtomobilski sedež v smeri vožnje.
11. Preverite, da je hrbtišče avtomobilskega sedeža blokirano v navpičnem položaju.
12. Preverite, da je avtomobilski sedež reguliran na zadnjem položaju.
13. Preverite, da sta oba spojnika Isofix pravilno nameščena in priklopljena.
14. Namestite otroka na otroški sedež in pripnite varnostni pas , pri tem pa preverite, da sta oba predela (trebušni in diagonalni) pasu speljana skozi vodilo na naslonki, ki je najbližje sponki varnostnega pasu.
15. Diagonalni del pasu mora biti speljan skozi vodilo na naslonjalu in nad otrokovo ramo , vendar se ne sme naslanjati na njegov vrat (sl. 26).
16. Napnite diagonalni del pasu tako, da ga potegneta navzgor, dokler ni trdno zapet; preverite, da je otrok trdno pritrjen na otroški sedež in na sedež vozila.

Regulacija varnostnega pasu avtomobila

Položaj varnostnega pasu na tem otroškem sedežu nastavite tako, da pomaknete naslonjalo navzgor ali navzdol, saj je vodilo za pas spojen z naslonjalom. Pri regulaciji naslonjala pazite, da je diagonalni pas speljan vzdolž otrokovih prsi ter da ustrezno zadržuje ramo, ne da bi slonel na vratu.

Regulacija naslonjala

Pravilna regulacija pasu in naslonjala zagotavlja otroku optimalno zaščito. Za dvig naslonjala: povlecite naslonjalo s kljuko na zadnji strani naslonjala zgoraj. Za spust naslonjala: pritisnite na ročico (sl. 27) na zadnjem delu hrbtišča in spremljajte premik navzdol, dokler ne dosežete zaželeno višine. Spustite ročico: naslonjalo se blokira v zaželenem položaju. Vsakič kontrolirajte, da je varnostni pas napet, tako da povlečete navzgor diagonalni del. Preverite tudi, da pas ni zamotan. Če se varnostni pas dotika otrokovega vratu ali če ne poteka nad njegovo ramo, regulirajte višino naslonjala, kot je opisano na sl. 27. Vsakič preverite, da navijalo odpravi prekomerne dolžine pasu, tako da spremite diagonalni del navzgor.

Opombe – za večjo zaščito vašega otroka

Preverite ali je otrok trdno posajen v sedež in ali so varnostni pasovi tik ob njegovem telesu (ne smejo biti pretesno!). Otroka nikoli ne puščajte v avtosedežu ali v vozilu brez nadzora v vozilu brez nadzora. Ko namestite varnostni sedež na zadnjih sedežih, pomaknite prednji sedež naprej, tako da se otrok z nogami ne more udariti ob sprednji

sedež (preprečuje tudi nevarnost poškodb v primeru nesreče). Otrok naj vedno vstopa in izstopa na varnejši strani ceste, kjer ni prometa.

SEZNAM KONČNIH KONTROL

- Preverite ali varnostni pas pravilno poteka po otrokovih ramenih in da se prilegata otrokovemu telesu.
- Preverite ali je avtomobilski varnostni pas trdno pritrjen okoli varnostnega sedeža.
- Preverite ali avtomobilski varnostni pas ni prepleten ali kakor koli blokiran oz. ujet.
- Preverite, da so pasovi otroškega sedeža vedno ustrezno regulirane in napete.
- Preverite, da je sponka pasovne enote otroškega sedeža vedno pravilno pripeta.
- Preverite, ali je centralni mehanizem varnostnih pasov pravilno zaskočil.
- Preverite, da se dodatno oblažjenje prilegajo otrokovemu telesu.
- Redno preverjajte, ali so glavni sestavni deli nepoškodovani.
- Prepričajte se o pravilnem delovanju vseh sestavnih delov.
- Preverite, ali avtosedež ni ujet med vrata ali vodila avtomobilskega sedeža, saj bi se lahko poškodoval, polomil ali obrabil.
- Preverite, da sta oba spojnika Isofix pravilno nameščena in priklopljena.

Ne pozabite: ne glede na to, kako je avtosedež izdelan, bi se v primeru neustrezne

uporabe lahko pripetilo, da v primeru nesreče ne bo ustrezno zaščitil otroka. Preden se spravite na pot z otroškim avtomobilskim sedežem "TAO b.fix 1 -2-3", vsakič opravite vse končne kontrole, navedene v teh navodilih.

Opozorilo

Vsak otroški sedež lahko poškoduje avtomobilске sedeže, ker mora biti v skladu z varnostnimi predpisi trdno pritrjen. Ta proizvod smo načrtovali tako, da bi tovrstne posledice čim bolj omilili. Proizvajalec zavrača vsakršno odgovornost za morebitne sledove, ki so posledica običajne uporabe avtosedeža.

OKVARE

V primeru nenamerne padca ali morebitnih vidnih poškodb mora avtosedež pregledati proizvajalec. Katera koli motnja pri delovanju skupine varnostnih pasov bi lahko ogrozila varnost otroka. V primeru nepravilnega delovanja mehanizma ne uporabljajte otroškega sedeža in se obrnite na proizvajalca oz. uvoznika.

NEGA IN VZDRŽEVANJE

Pozor: ne mažite sestavnih delov otroškega sedeža; dovolj je, če jih občasno očistite. Plastične dele lahko očistite z vodo in milom. Nikoli ne uporabljajte topil, alkohola ali agresivnih čistil. Čiščenje: ko se prevleka umaže (glej spodaj), jo ročno operite pri največ 30°C. Ne uporabljajte kemičnih čistil, ne perite je v pralnem stroju, ne ožemajte je, ne uporabljajte sušilnika,

ne likajte. Sledite navodilom za vzdrževanje na vsivni etiketi.

Kako sneti podlogo

Odstranite pasovno enoto, kot je prikazano na sl. 20-25. Podlogo snamete s hrbtišča in naslonjala tako, da jo ločite od pritisknih gumbov na zadnjem delu hrbtišča in v bližini pasovnih vodil naslonjala (sl. 28). Kako odstraniti podlogo s sedišča: razširite spodnji elastični rob in povlecite podlogo, tako da poteka nad naslonkami. Podlogo lahko operete s skladu z navodili na etiketi v njeni notranjosti. Za ponovno namestitev podloge na otroški sedež ponovite zgornje postopke v obratnem vrstnem redu.

Vzdrževanje prevlek

Za odstranjevanje lažje umazanije očistite podlogo z vlažno gobo in nežnim detergentom. Perite v skladu z navodili na etiketi, kjer so navedeni sestava in navodila za pranje.

SESTAVA Struktura : Polipropilen – Visoko gostotni Polietilen - Poliamid – Jeklo
Prevleka : 100% Poliester

Opozorilo: Izdelku ničesar ne dodajate in ga na kakršen koli način ne spreminjate. Ne uporabljajte nadomestnih delov, ki jih ni dobavil ali priporočil proizvajalec.

OPOZORILO: PRED UPORABO IZDELKA ODSTRANITE PLASTIČNO VREČKO IN JO ZAVRZITE OZ. SHRANITE NEDOSE-

GLJIVO OTROKOM. NA TA NAČIN BOSTE
PREPREČILI NEVARNOST DAVLJENJA OZ.
ZADUŠITVE.

POLSKI

Drogi Kliencie,

Dziękujemy za zakup fotelika samochodowego TAO b.fix, Grupy 1, 2 i 3.

Każdy rodzic wie, jak ważne jest bezpieczeństwo dzieci podczas jazdy samochodem. Nie ma nic ważniejszego od ochrony dziecka w podróży. Wszystkie foteliki samochodowe Brevi przechodzą rygorystyczne kontrole, zgodnie z najnowszymi Europejskimi Standardami Bezpieczeństwa. Aby osiągnąć ten Standard każdy fotelik musi przejść serię rygorystycznych testów. Wszystko to gwarantuje, że możesz być pewien że Twój fotelik jest jednym z najbezpieczniejszych i najbardziej komfortowych dostępnych fotelików.

INFORMACJE OGÓLNE

Informacje na temat produktu

Fotelik TAO b.fix 1,2,3 został zatwierdzony zgodnie z przepisami ECE R44/04 dla grup 1, 2 i 3, i jest przeznaczony do transportu dzieci o wadze zawierającej się między 9 i 36 kg i wieku od 9 miesięcy do 11 lat. Zauważ: Najważniejszym wskaźnikiem odniesienia jest waga, ponieważ każde dziecko rośnie w inny sposób.

KOMUNIKAT

Fotelik samochodowy TAO 1,2,3 b.fix, sklasyfikowany w kategorii pół-universalny, może być instalowany w większości pojazdów wyposażonych w punkty kotwiczenia Isofix, ale **ZAWSZE** w połączeniu z pasami bezpieczeństwa samochodu (patrz lista kompatybilnych pojazdów).

TAO 1,2,3 b.fix może być zainstalowany również w pojazdach nie wymienionych na liście; w razie wątpliwości należy skontaktować się z dealerem lub producentem (Brevi s.r.l.).

OSTRZEŻENIA

Co robić

- Zanim przystąpisz do instalacji fotelika, przeczytaj uważnie instrukcje. Pamiętaj, że nieprawidłowa instalacja może stanowić zagrożenie.
- Używać fotelik zwrócony wyłącznie w kierunku ruchu pojazdu.
- Przechowywać niniejszą instrukcję w bezpiecznym miejscu: zaleca się przechowywanie jej we wnętrzu pojazdu lub w kieszeni znajdującej się z lewej strony podłokietnika (Rys.1-L), w celu umożliwienia ewentualnej konsultacji.
- Po zainstalowaniu fotelika upewnij się, czy pasy bezpieczeństwa fotelika i pasy samochodowe nie są przytrzaśnięte ruchomymi częściami fotelika ani drzwiami samochodu.
- **WAŻNE: ZAWSZE** używać pasów bezpieczeństwa pojazdu. Zaczepy Isofix są

dodatkowym mocowaniem.

- Przy każdym użyciu fotelika upewnij się, czy pas bezpieczeństwa jest dopięty i trzyma fotelik na miejscu.
- Za każdym razem sprawdź, czy pas bezpieczeństwa nie jest skręcony.
- Sadząc dziecko w foteliku, za każdym razem sprawdź, czy pasy bezpieczeństwa fotelika są dobrze dopasowane, a klamra poprawnie zamknięta.
- Wnętrze samochodu może się rozgrzać do wysokiej temperatury, jeśli samochód stoi w pełnym słońcu. W takich przypadkach zaleca się przykrycie fotelika np. ręcznikiem. W ten sposób części fotelika, zwłaszcza te znajdujące się blisko ciała dziecka, nie nagrzeją się i unikniesz ryzyka oparzeń u dziecka.
- Regularnie kontroluj stan techniczny fotelika, sprawdzając oznaki zużycia, głównie na pokryciu, pasach bezpieczeństwa fotelika oraz klamrze.
- Jeżeli fotelik posiada ślady uszkodzenia, należy zwrócić się do biura obsługi posprzedażnej sprzedawcy.
- Zanim wyruszysz w drogę, sprawdź czy wszelkie ruchome przedmioty, a zwłaszcza te ciężkie i ostre, są odpowiednio zabezpieczone w samochodzie. Przedmioty takie mogą spowodować obrażenia w razie wypadku.
- Podróżując z innymi pasażerami pamiętaj,

że ze względów bezpieczeństwa, lżejsi pasażerowie powinni zająć miejsca z tyłu samochodu, a ciężsi – z przodu. Co więcej, upewnij się, czy wszyscy pasażerowie mają zapięte pasy bezpieczeństwa.

- Fotelik samochodowy musi być zawsze zamocowany pasami bezpieczeństwa, nawet jeśli nie przewozi się w nim dzieci, aby uniemożliwić jego przemieszczanie. W razie wypadku mógłby on spowodować obrażenia pasażerów.

Czego nie należy robić

- **WAŻNE: NIGDY** nie należy używać wyłącznie zaczepów Isofix do zabezpieczenia fotelika samochodowego; powinny być one **ZAWSZE** stosowane w połączeniu z pasami bezpieczeństwa pojazdu.
- Nigdy nie sadzaj dziecka w foteliku bez odpowiednio zapiętych pasów bezpieczeństwa fotelika albo bez przytwierdzenia fotelika do siedzenia samochodu w sposób opisany w instrukcji.
- Nigdy nie należy ustawiać fotelika w kierunku przeciwnym do kierunku ruchu pojazdu lub w poprzek.
- Nigdy nie wkładaj jakichkolwiek poduszek, itp. pomiędzy fotelik a siedzenie samochodu, ponieważ mogłoby to mieć wpływ na bezpieczeństwo fotelika.
- Nie zmieniaj i nie modyfikuj tego produktu w żaden sposób.

- Nigdy nie stosuj części zamiennych innych niż te, rekomendowane przez producenta.
- Wyłącznie producent jest upoważniony do dokonywania zmian i modyfikacji w produkcie. Wszelkie nieautoryzowane modyfikacje mogą mieć negatywny wpływ na bezpieczeństwo fotelika.
- Nigdy nie zostawiaj dziecka samego w foteliku.
- Nie pozwalaj dziecku bawić się fotelikiem.
- Nigdy nie instaluj ani nie demontuj fotelika z dzieckiem w środku.
- Nie używaj fotelika bez pokrowca.
- Pokrowce fotelika mogą być wymieniane wyłącznie na pokrowce rekomendowane przez producenta, ponieważ pokrowiec stanowi integralną część fotelika.
- Nie poddawaj fotelika działaniu substancji żrących, np. kwasu z akumulatora, rozpuszczalników, itp.
- Nie pozwalaj dziecku na bawienie się klamrą uprząży, ponieważ może ją niechcący rozpiąć.
- Nie używaj fotelika jako zabawki ani jako siedzenia dla dziecka w domu.
- Nigdy nie używaj fotelika powypadkowego albo bardzo zużytego.

Co robić w nagłych wypadkach

W nagłych wypadkach, uprzęż ochronną można szybko rozpiąć, naciskając czerwony przycisk na klamrze pasów bezpieczeństwa fotelika (Rys. 1-i; Rys.16).

Uwaga: Klamra jest kluczowym elementem fotelika; nie pozwalać dziecku na zabawę klamrą. Jeśli fotelik brał udział w zderzeniu przy prędkości powyżej 10 km/h, bezwzględnie należy go wyrzucić i zakupić nowy. Nawet jeśli fotelik nie jest widocznie uszkodzony, istnieje możliwość wystąpienia uszkodzeń niewidocznych, które w razie kolejnego wypadku mogą narazić Twoje dziecko na ryzyko.

Z tego powodu odradzamy zakup fotelików używanych.

Kontrola pasów bezpieczeństwa pojazdu

UWAGA: Fotelik samochodowy TAO 1,2,3 B-Fix powinien być zwrócony **WYŁĄCZNIE** przodem do kierunku jazdy, na siedzeniu przednim lub tylnym pojazdu, oraz powinien być **ZAWSZE** przymocowany trzypunktowymi pasami bezpieczeństwa (1) (2) z automatycznym napięciem (Rys. 2).

Kontrola pozycji klamry pasów samochodowych

Stabilność fotelika zależy od pozycji klamry pasów bezpieczeństwa samochodu. Jeśli klamra pasa ułożona jest w sposób pokazany na górnym obrazku na Rys. 3, fotelik nie nadaje się do użycia w tym pojeździe, a przynajmniej na tym siedzeniu.

Zastosowanie

- _ Zastosowanie z pasami fotelika samochodowego. Od 9 do 18 kg (w przybliżeniu od 9-go

miesiąca do 4 lat).

- Zastosowanie z samochodowymi pasami bezpieczeństwa. Od 15 do 36 Kg (w przybliżeniu od 3 do 11 lat).

INSTRUKCJE W CELU INSTALACJI

Ostrzeżenia

Należy używać fotelik wyłącznie do przewozu dziecka w samochodzie. Umieścić fotelik na odpowiednim siedzeniu pojazdu, w kierunku jazdy. Upewnić się, że oparcie siedzenia pojazdu, jeśli jest regulowane, zostało zablokowane w pozycji pionowej. Upewnić się, że siedzenie pojazdu jest wyregulowane w najbardziej wycofanej pozycji. Należy zawsze przestrzegać przepisów Kodeksu Drogowego w Kraju użytkowania.

Zastosowanie dodatkowych zaczepów Isofix

Zaczepy Isofix powinny być stosowane w celu poprawienia stabilności fotelika samochodowego. TAO 1,2,3 b.fix wyposażony został w plastikowe prowadnice (które można użyć, w przypadku ich braku w wyposażeniu samochodu), aby ułatwić wprowadzanie zaczepów Isofix do punktów kotwiczenia w samochodzie. Przymocować plastikowe prowadnice do punktów kotwiczenia (Rys.6 i 7).

Do plastikowych prowadnic jednocześnie wprowadzić oba zaczepy Isofix fotelika samochodowego (rys.8).

Zatrzasknij oba zaczepy w punktach kotwiczenia Isofix (rys.9).

Ważne: sprawdzić poprawność montażu obu

zaczepów z punktami kotwiczenia. Powinno się wyraźnie usłyszeć dwa odrębne "kliknięcia".

Jeżeli wskaźniki bezpieczeństwa (1) znajdujące się na bokach zaczepów Isofix są koloru zielonego, wskazuje to, że zamknięcie zostało poprawnie wykonane.

Aby montaż zakończyć w prawidłowy sposób, używać pasów bezpieczeństwa samochodu zgodnie z instrukcjami zawartymi w niniejszej instrukcji i na podstawie wagi dziecka.

Odłączenie zaczepów Isofix

Aby odłączyć zaczepy Isofix od punktów kotwiczenia, pociągnąć za dwa przyciski zwalniające (2), jak pokazano na rysunku 10.

MOCOWANIE FOTELIKA - OD 9 DO 18 KG (w przybliżeniu od 9-go miesiąca do 4 lat)

Regulacja pasa bezpieczeństwa

1. Upewnić się, że oba zaczepy Isofix są prawidłowo ustawione i zamocowane (rys.9) oraz że fotelik samochodowy jest zwrócony przodem do kierunku jazdy (rys. 11).
2. Przeciągnąć pas bezpieczeństwa pojazdu poprzez dwa otwory w dolnej części oparcia, jak pokazano na rys. 12 i 13, i zapiąć klamrę.
3. Mocno napiąć pas, umożliwiając automatycznemu napinaczowi jego zwinięcie, i ciągnąć go po przekątnej do góry tak, aby solidnie przymocować fotelik (Rys.14).
4. Sprawdzić, czy pas bezpieczeństwa został prawidłowo zaczepiony, czy nie jest poskręcany

i czy w każdym jego punkcie jest on poprawnie napięty.

5. Upewnić się, że żadna część pasa samochodowego nie jest skręcona lub zaklinowana i czy pokrowiec fotelika nie ogranicza ruchu lub poprawnego umieszczenia pasów samochodowych.

Użycie pasów fotelika

Prawidłowa regulacja pasów gwarantuje maksymalną ochronę dziecka. Fotelik wyposażony jest w prostą w użyciu klamrę układu pasów bezpieczeństwa.

1. Umieścić dziecko na foteliku.
2. Przełożyć pasy fotelika ponad ramionami (1) i ponad miednicą (2).
3. Klamra powinna znaleźć się pomiędzy nóżkami dziecka (3) (Rys. 15).

Kako pripeti pasove

Združite desni in levi spojnik , nato ju vstavite v osrednji del sponke, dokler se ne zagozdita v pravilnem položaju (sl. 16).

Značilni klik vas opozori na dejstvo, da je sponka pravilno pripeta.

Varnostne pasove deblokirate tako, da pritisnete navzdol gumb na sponki .

Regulacja pasów bezpieczeństwa

Pociągnąć pas regulacyjny w przedniej części siedziska fotelika, aż do dopasowania pasów do ciała dziecka w wygodny sposób (Rys. 17).

Pasy powinny być napięte powodując unieruchomienie dziecka, ale nie powinny prowokować

niewygody.

Jak rozluźnić pasy

Nacisnąć przycisk zwalnający w przedniej części siedziska (1) (Rys. 18). Przytrzymując wciśnięty przycisk, pociągnąć naprzód pasy ponad ramionami (2) (Rys. 18). Uwaga: klamra między nóżkami znajduje się w stałej pozycji i nie może być regulowana. Nie ciągnąć szelek.

Upewnić się, że żadna część układu pasów nie jest splątana.

Wybór wysokości pasów na ramionach

Zawsze kontrolować, czy otwory przejściowe pasów w oparciu znajdują się na poziomie ramion lub nieco wyżej (Rys. 19). Oparcie przewiduje dwie pozycje dla pasów (a - b), które powinny być wybierane w zależności od wysokości dziecka. W celu zmiany pozycji pasów: odłączyć je od złączki układu pasów (Rys. 20) i zsunąć je z oparcia, łącznie z szelkami; następnie, powtórzyć działanie w odwrotnym kierunku wykorzystując nową pozycję.

UŻYCIE FOTELIKA - OD 9 DO 18 KG (Pole zastosowania od 3 do 11 lat)

Przed rozpoczęciem instalacji fotelika należy usunąć układ pasów.

1. Odłączyć oba pasy od złączki umieszczonej w tylnej części oparcia (Rys. 21).
2. Wyjąć oba pasy z oparcia, przeciągając je poprzez otwory znajdujące się w oparciu
3. Usunąć pas międzynóżny i pasy naramienne,

przeciągając końcówki przez otwory znajdujące się pod podstawą siedziska i przez otwory znajdujące się w tapicerce (Rys. 22).

4. Po wyjęciu zespołu pasów należy umocować pas regulacyjny do bazy fotelika.
5. (1) Pociągnąć pas regulacyjny aż do punktu, w którym zacisk zespołu pasów (Rys. 1-m) znajdzie się w pobliżu tylnej części fotelika (Rys. 23).
6. Wyciągnąć zacisk z otworu znajdującego się w oparciu (Rys. 1-o).
7. (2) Umocować pas regulacyjny zespołu pasów zaczepiając końcówkę przednią pasa w zacisk zespołu pasów, przeciągając go pod bazą fotelika samochodowego (Rys. 24 i 25).
8. Przechowywać zespół pasów w bezpiecznym miejscu do ewentualnego ponownego zastosowania.
9. Aby ponownie założyć zespół pasów do fotelika samochodowego, należy wykonać czynności w kolejności odwrotnej do ich demontażu.
10. Fotelik samochodowy umieścić na siedzeniu samochodu w kierunku jazdy pojazdu.
11. Upewnić się, że oparcie fotela samochodu jest zablokowane w pozycji pionowej.
12. Upewnić się, że siedzenie pojazdu znajduje się w swojej najbardziej cofniętej pozycji.
13. Sprawdzić czy oba zaczepy Isofix są prawidłowo ustawione i zamocowane.
14. Usadzić dziecko w foteliku samochodowym,

zapiąć pasy i upewnić się, że obie części (biodrwa i poprzeczna) pasa przechodzą poprzez przejście prowadnicy pasa w najbliższym podłokietniku od strony klamry pasa samochodowego.

15. Część poprzeczna pasa bezpieczeństwa powinna przechodzić przez przejście prowadnicy zagłówka i powyżej ramion dziecka, ale bez opierania się na jego szyi (Rys.26).
16. Naciągnąć odcinek poprzeczny pasa pociągając go do góry, tak aby wyeliminować wszystkie luzy i aby fotelik był solidnie przymocowany do siedzenia samochodowego.

Regulacja samochodowego pasa bezpieczeństwa

W tym foteliku, regulacja pozycji pasa bezpieczeństwa może być dokonywana przesuwając w górę lub w dół zagłówek, ponieważ prowadnica pasa jest z nim zintegrowana. Podczas regulacji zagłówka należy zwrócić uwagę, by pas poprzeczny przechodził przez tułów dziecka, unieruchamiając odpowiednio ramiona, ale nie opierając się o szyjkę.

Regulacja zagłówka

Prawidłowa regulacja pasów i zagłówka gwarantuje maksymalne bezpieczeństwo dziecka.

W celu podniesienia zagłówka: pociągnąć uchwyt znajdujący się w górze, z tyłu zagłówka. W celu opuszczenia zagłówka: działać na dźwignię (Rys. 27) znajdującą się w tylnej części fotelika,

towarzysząc jej w dół aż do uzyskania optymalnej regulacji. Zwolnić dźwignię w celu zablokowania zagłówka w wybranej pozycji. Należy zawsze kontrolować, czy pasy są napięte, pociągając w górę odcinek poprzeczny i kontrolować, czy nie są one splątane. Jeżeli pasy bezpieczeństwa znajdują się w kontakcie z szyjką dziecka i nie przechodzą ponad jego ramieniem, należy wyregulować wysokość zagłówka działając w sposób opisany na Rys. 27. Należy zawsze kontrolować, by nadmiar pasa został odzyskany w nawijaku, towarzysząc w górę odcinkowi poprzecznemu.

Uwaga: Aby zapewnić dziecku lepszą ochronę

Upewnij się, że dziecko jest poprawnie zapięte w foteliku, a pasy bezpieczeństwa fotelika dokładnie przylegają do ciała. Nigdy nie zostawiaj dziecka w foteliku czy w samochodzie bez opieki. Instalując fotelik na tylnym siedzeniu samochodu pamiętaj, by przednie siedzenie wsunąć na tyle, aby dziecko nie uderzyło nogami w oparcie (mogłoby to spowodować uraz). Wsadzając lub wysadzając dziecko z samochodu pamiętaj, by robić to po bezpiecznej stronie drogi, z dala od ruchu drogowego.

LISTA KOŃCOWYCH KONTROLI

- Sprawdź, czy szelki pasów bezpieczeństwa są prawidłowo ułożone i dopasowane, przylegając ciasno, ale wygodnie do ciała dziecka.
- Sprawdź, czy fotelik jest odpowiednio przymoco-

wany pasem bezpieczeństwa samochodu.

- Sprawdź, czy samochodowy pas bezpieczeństwa nie jest skręcony ani przytrzaśnięty.
- Skontrolować, czy pasy fotelika są odpowiednio wyregulowane i napięte.
- Skontrolować, czy klamra układu pasów fotelika jest odpowiednio zapięta.
- Sprawdź, czy klamra pasów fotelika jest prawidłowo zapięta.
- Kontroluj regularnie wszystkie ważne części fotelika pod kątem możliwych uszkodzeń.
- Kontroluj działanie wszystkich części fotelika.
- Pilnuj, aby fotelik nie był przytrzaśkiwany drzwiami czy szynami foteli, itp., ponieważ może to spowodować uszkodzenie lub zniszczenie fotelika.
- Sprawdzić czy oba zaczepy Isofix są prawidłowo ustawione i zamocowane.

Pamiętaj: niezależnie od tego, jak dobrze zaprojektowany jest fotelik, jeśli jest niepoprawnie zainstalowany, może nie spełnić swej roli w razie wypadku. Przed rozpoczęciem podróży z fotelikiem samochodowym "TAO b.fix 1 -2-3", należy zawsze przeprowadzić wszystkie końcowe kontrole opisane w niniejszej instrukcji.

Ostrzeżenie

Każdy fotelik mocno przytwierdzony do siedzenia samochodu może zostawić ślady, co spowodowane jest zgodnością ze standardami bezpieczeństwa. Ten fotelik zaprojektowano

specjalnie tak, aby zminimalizować powstawanie takich śladów. Producent nie ponosi odpowiedzialności za możliwe ślady powstałe w wyniku normalnego użytkowania fotelika.

USTERKI

Jeśli fotelik został upuszczony bądź jest widocznie uszkodzony, powinien zostać skontrolowany przez producenta. Jakiegokolwiek uszkodzenia pasów bezpieczeństwa fotelika narażają Twoje dziecko na niebezpieczeństwo. Jeśli uszkodzona jest klamra, nie używaj fotelika i skonsultuj się ze sprzedawcą.

DBAŁOŚĆ I KONSERWACJA

Ostrzeżenie: części fotelika nigdy nie należy oliwić, a jedynie utrzymywać w czystości. Plastikowe części należy myć wodą z mydłem; nigdy nie używaj substancji żrących, alkoholu czy innych ostrych detergentów. Utrzymanie czystości: jeśli zabrudzi się pokrycie, należy je zdjąć (patrz: poniżej) i uprać ręcznie w temperaturze 30°C; nie używać środków chemicznych; nie prać w pralce; nie wykręcać; nie suszyć maszynowo; nie prasować. Należy zawsze przestrzegać instrukcji na naszywce.

W celu zdjęcia tapicerki

Usunąć całkowicie układ pasów, jak wskazano na Rys.20-25. W celu usunięcia tapicerki oparcia i zagłówka należy odzepić ją od guzików ciśnieniowych obecnych w tylnej części oparcia i w pobliżu prowadnicy psa zagłówka (Rys.28).

W celu usunięcia tapicerki siedziska: należy poszerzyć dolną krawędź elastyczną i zsunąć tapicerkę przeciągając ją ponad podłokietnikami. Tapicerka może być prana zgodnie z instrukcjami zamieszczonymi na etykietce znajdującej się we wnętrzu podszewki. W celu ponownego nałożenia tapicerki na fotelik należy wykonać opisane działania w odwrotnej kolejności.

Konserwacja tapicerki

W celu wykonania powierzchniowego czyszczenia, należy czyścić tapicerkę przy użyciu gąbki nasączonej delikatnym detergentem. W przeciwnym razie należy stosować się do wskazówek czyszczenia zamieszczonych na etykietce składu i prania.

SKŁAD: Struktura: Polipropylen - Polietylen o wysokiej gęstości - Poliamid – Stal

Tapicerka: 100% Poliester

Ostrzeżenie: zabrania się dokonywania zmian czy modyfikacji w produkcie. Należy używać wyłącznie części polecanych lub dostarczanych przez producenta.

UWAGA: ABY UNIKNĄĆ RYZYKA UDUSZENIA, ZDEJMIJ TE PLASTIKOWĄ TORBĘ PRZED ROZPOCZĘCIEM UŻYTKOWANIA PRODUKTU. TO PLASTIKOWE OPAKOWANIE POWINNO BYĆ NASTĘPNIE ZNISZCZONE LUB UTRZYMYWANE Z DALA OD DZIECI.

MAGYAR

Kedves Szülő!

Köszönjük, hogy az TAO b.fix 1. 2. és 3. csoportos autós gyermekülését választotta.

Mint azt minden szülő tudja, az autóban utazó gyermekek biztonsága a legfontosabb. Az utazás során semmi sem fontosabb a gyermek biztonságának biztosításánál. Minden Tao autós gyermekülést szigorúan, a legfrissebb "Európai Biztonsági Szabvány" szerint teszteltek. Ezen szabvány szerint, minden gyermekülés szigorú próbákon kelljen átmenjen. Mindez hozzájárul a gyermekülés maximális biztonságához és a maximális kényelem nyújtásához, a piacon megtalálható legjobb gyermekülések közé emelve a terméket.

ÁLTALÁNOS INFORMÁCIÓK

Termék adatai

A TAO b.fix 1., 2., 3. gyermekülés az ECE r44/04 szabvány szerint, az 1. 2. és 3. csoport számára jóváhagyott, ezáltal alkalmas 9 - 36 kg közötti, körülbelül 9 hónapos és 11 éves kor közötti gyermekek autóban szállítására. Jól jegyezze meg: A valódi hivatkozási jelzés a súly, mivel minden gyermek különbözőképpen növekszik.

FELHÍVÁS

A TAO 1,2,3 b.fix autós FÉLIG UNIVERZÁLIS kategóriájú gyermekülést szinte minden, Isofix rögzítőponttal rendelkező gépjárműbe beszerelheti, de MINDIG a jármű biztonsági övével együtt

kell használja (lásd a kompatibilis járművek listáját). A TAO 1,2,3 b.fix ülést esetlegesen a listában nem szereplő autókba is be lehet szerelni; ha kérdése van, keresse fel a gyártó viszonteladóját (Brevi s.r.l).

FIGYELMEZTETÉS

Tennivalók

- Az autós gyermekülés beszerelése előtt figyelmesen olvassa el az utasításokat; emlékezzen, hogy a helytelen összeszerelés rendkívül veszélyes lehet.
- A gyermekülést kizárólag a gépjármű menetiránya felé fordítva felé használja.
- Őrizze ezt a kiskönyvet biztos helyen; ajánlatos az autóban vagy a bal oldali könyökölő belső zsebében tartani (1-L. ábra), hogy szükség esetén tanulmányozhassa.
- Ellenőrizze, hogy az autós gyermekülés beszerelése után a biztonsági övek csoportjának darabjai vagy a jármű biztonsági öve ne legyen a gyermekülés mozgó részeibe vagy a jármű ajtajába szorulva.
- **FONTOS: MINDIG** használja az autó biztonsági övét. Az Isofix csatlakozók kiegészítő rögzítők.
- A gyermekülés minden használata előtt ellenőrizze, hogy a biztonsági öv elég feszes legyen és a gyermekülés a helyzetében szilárdan álljon.
- Ellenőrizze minden beszerelés alkalmával,

hogy a jármű biztonsági öve be legyen kapcsolva.

- Időnként ellenőrizze, hogy a gyermek a gyermekülésben legyen, hogy a biztonsági övek megfelelően szabályozva legyenek és az övcsat helyesen be legyen kapcsolva.
- Hosszú ideig erős fénynek kitéve a nap nagyon felmelegítheti a járművet; a gyermekülés felmelegedésének és a gyermekeken esetleges égési sérülések elkerülése végett ajánlatos a gyermekülést egy lepedővel, törölközővel vagy valami ehhez hasonlóval letakarni.
- Ellenőrizze rendszeresen, hogy a gyermekülésen ne legyenek elhasználódás jelei, különösen a bélésen, a biztonsági öv csoporton és az övcsaton.
- Ha a gyermekülés rongálódás jeleit mutatja, akkor forduljon a viszonteladóhoz.
- Utazás megkezdése előtt ellenőrizze, hogy az autóban minden tárgy és esetleges poggyász megfelelően legyen rögzítve; baleset során a szabadon mozgó tárgyak az utasok sérüléséhez vezethetnek.
- További utasokkal való utazás során, biztonsági okokból a súlyosabb személyek üljenek az első ülésre; ellenőrizze, hogy minden utas biztonsági öve megfelelően be legyen kapcsolva.
- Az autós gyermekülést biztonsági övekkel kell rögzíteni, akkor is, amikor nincs gyermek az ülésben, hogy elkerüljük annak elmozdulását,

amely baleset során az utasok sérüléséhez vezethet.

Mit ne tegyen

- **FONTOS: SOHA** ne használja csak az Isofix csatlakozókat az autós gyerekülés rögzítésére; ezeket mindig az autó biztonsági övével együtt használja.
- Ne használjon olyan autós gyermekülést, amelynek biztonsági övcsoportja ki van bontva vagy amelyet előzetesen nem rögzített a jármű biztonsági övéhez, mint azt ebben a kézikönyvben leírtuk.
- Soha ne fordítsa a gyerekülést a gépjármű haladási irányával ellentétes irányba vagy azzal keresztbe.
- Az autós gyermekülés megfelelő elhelyezéséhez ne alkalmazzon semmiféle bélést az ülés alja és a jármű ülése között; ez akadályozhatja az ülés biztonságát.
- Ne végezzen hozzáadásokat és/vagy változtatásokat ezen termék bármelyik típusán.
- Ne használjon olyan részeket vagy pótalkatrészeket, amelyeket nem a gyártó szállított.
- A terméken végzett esetlegesen nem engedélyezett módosítások veszélyeztetik a biztonságot; csak a gyártó végezhet módosításokat ezen a gyermekülésen.
- Ne hagyja a gyermekét felügyelet nélkül a gyermekülésben, sem a jármű belsejében.
- Ne engedje, hogy a gyerekek a gyermekülé-

sben játszanak.

- Ne szerelje be vagy emelje ki a gyermekülést az autóból a gyermekkel együtt.
- Ne használja a gyermekülést bélés nélkül.
- A bélés a kapaszkodó nélkülözhetetlen része; ezért csak más, a gyártó által szállított vagy ajánlott béléssel helyettesíthető.
- Vigyázzon, hogy az autós gyermekülés ne érintkezzen savakkal, oldószerekkel és más maró anyagokkal.
- A gyermekülés övcsatja teljesen rongálásbiztos; figyelmeztesse a gyerekeket, hogy ne játszanak vele.
- Ne használja a gyermekülést játékszerként vagy háztartásbeli használatra.
- Ne használja az autós gyermekülést, ha az balesetet szenvedett vagy túlságosan elhasznált.

Vészhelyzet esetén

Vészhelyzetben a gyermeket gyorsan, az övcsaton levő vörös gomb megnyomásával kiszabadíthatja. (ábra. 1-i; ábra.16).

Figyelem: A csat a gyerekülés alapvető összetevője; ne engedje, hogy a gyermeke ezzel játsszon.

Egy balesetet szenvedett autós gyermekülést, enyhe baleset esetén is (10 km/óra seb. fölött), mindig ki kell cserélni egy új gyermekülésre, mivel egyértelmű jelek és károsodások hiányában is nem észrevehető sérüléseket szenvedhetett, amelyek annak biztonságát befolyásolhatják és

egy bekövetkezendő baleset során nem védik a gyermeket.

Ezért nem ajánlatos másodkézből származó autós gyermekülést vásárolni.

A gépjármű biztonsági övének ellenőrzése

FIGYELEM: A TAO 1,2-3 b.fix autós gyermekülést **KIZÁRÓLAG** a haladási irányba szabad felszerelni, a gépjármű első vagy hátsó ülésén, **MINIDG** a gépjármű három pontos biztonsági övével (1) (2) rögzítve (2. ábra).

Az autó övcsatja helyzetének ellenőrzése

A gyermekülés stabilitását az autó biztonsági övcsatjának helyzete befolyásolhatja. Ha az övcsat a 3. ábra szerint készült, akkor a gyermekülés nem alkalmas erre a típusú autóra vagy legalábbis erre az ülésre.

Alkalmazási terület

- _ Az autós gyerekülés övének használata. 9-18 kg-ig (körülbelül 9 hónaptól 4 éves korig)
- _ Az autó biztonsági övének alkalmazásával. 15 - 36 kg-ig (körülbelül 3 - 11 éves korig)

ÖSSZESZERELÉSI UTASÍTÁS

Figyelmeztetés

A gyermekülést kizárólag a gyermek járműben való szállítására használja.

Helyezze a gyermekülést a gépjármű megfelelő ülésére, a haladási irányba.

Ellenőrizze, hogy, amennyiben a gépjármű ülésének háttámlája állítható, az függőleges helyzetben blokkolt legyen.

Ellenőrizze, hogy a gépjármű ülése a legegyszerűsebb helyzetben legyen.

Mindig tartsa be az országának Közlekedésrendészeti Szabályait.

Az isofix kiegészítő csatlakozók használata

Az Isofix csatlakozókat a gyermekek nagyobb biztonsága érdekében kell használni.

A TAO 1,2,3 b.fix gyereküléshez két műanyag kísért adunk (amelyet azoknál az autóknál használhat, amelyek ezzel nem rendelkeznek), amellyel könnyedén beillesztheti az Isofix csatlakozókat az autó ülésének megfelelő rögzítőhelyre.

Rögzítse a műanyagkísérőket a rögzítőpontokra (6. és 7. ábra).

Helyezze be egyidejűleg az autós gyerekülés két Isofix csatlakozóját a kísértbe (8. ábra).

Kattintsa be a csatlakozókat az Isofix rögzítésekbe (9. ábra).

Fontos: ellenőrizze a rögzítőpontok helyes rögzítését mindkét csatlakozóban. Hallani kell egy "klikk" hangot.

Ha az Isofix csatlakozóegységen levő biztonsági jelzők (1) zöldek, akkor a csatlakozókat helyesen rögzítette.

A felszerelés befejezéséhez használja az autó biztonsági öveit a jelen kézikönyv utasításai és a gyerek súlya szerint.

Az Isofix csatlakozók kikapcsolása

Az Isofix csatlakozók kikapcsolásához használja

a kapcsolókat (2), mint az a 10. ábrán látható.

A GYERMEKÜLÉS RÖGZÍTÉSE - 9 - 18 kg

(körülbelül 9 hónaptól 4 éves korig)

Az autó biztonsági övének szabályozása

1. Ellenőrizze mindkét Isofix csatlakozót, hogy megfelelő helyzetben legyenek és helyesen legyenek bekapcsolva (9. ábra) és hogy az autós gyerekülés az ülésen előre helyzetben legyen (11. ábra).
2. Bújtassa a jármű biztonsági övét a háttámla alsó részén levő két nyíláson át, mint azt a 12. és 13. ábra mutatja és kapcsolja be a csatot.
3. Erővel húzza meg az övet, húzza feszesre az autó feltekerőjének segítségével, az átlós részt meghúzva, hogy az a gyermeket feszesen tartsa (14. ábra).
4. Ellenőrizze, hogy a jármű biztonsági öve jól meg legyen húzva, hogy ne legyenek csavarodások és hogy feszes legyen.
5. Ellenőrizze, hogy az autó öve sehol ne legyen megcsavarodva vagy beszorulva, és hogy az autós gyerekülés bélése ne akadályozza az autó biztonsági övét a helyes mozgásában.

A gyerekülés övének használata

Az övek szabályozása biztosítja a gyermek maximális biztonságát. A gyerekülésen van egy egyszerűen használható biztonsági öv csattegység.

1. Helyezze a gyermeket a gyerekülésbe.
2. Vezesse a gyerekülés öveit a vállak fölött (1) és

a csípő fölött (2).

3. A csat a gyermek lábai közt kell, hogy legyen (3) (15. ábra).

Az öv bekapcsolása

1. Csatlakoztassa a jobb és bal oldalt, majd nyomja be a csatot, amíg az bekattan a helyére (16. ábra). A bekattanás hangja jelzi a helyes csatlakozást.
2. A biztonsági övek kikapcsolásához nyomja lefelé a csat gombját.

Az övek szabályozása

Húzza meg a szabályozó csatot a gyerekülés első részén, amíg az övek megfelelően, kényelmesen simulnak a gyerek testére (17. ábra).

Az öveknek annyira kell szorosnak lennie, hogy a gyereket tartsák, de ne okozzanak kényelmetlen vagy kényszeredett helyzetet.

Az öv meglazítása

1. Nyomja meg az ülés első részén a meglazító gombot (1) (18. ábra).
2. A gomb lenyomásával együtt húzza előre az öveket a vállak fölé (2) (18. ábra).

Figyelem: a lábak közti csat állandó helyzetű és nem szabályozható. Ne húzza meg a válltámaszokat. Ellenőrizze, hogy az övegység egyik része sem csavarodott meg.

A vállakon levő övek magasságának megválasztása

Mindig ellenőrizze, hogy a háttámla felőli övek a vállakkal egyvonalban vagy enyhén afölött

nyúljanak (19. ábra). A háttámlán az övek két helyzetbe állíthatók (a - b), ezt a gyermek magassága szerint kell beállítani. Az övek helyzetének szabályozásához: kapcsolja ki az övegység csatlakozóját (20. ábra) és húzza ki a háttámlából a válltámaszokkal együtt; majd ismétlje meg a műveletet ellenkező irányba az új helyzet alkalmazásával.

A GYERMEKÜLÉS HASZNÁLATA - 15 - 36 kg (Alkalmazási terület körülbelül 3 - 11 éves kor között)

Távolítsa el az övegységet a gyermekülés beszerelése előtt.

1. Kapcsolja le mindkét övet a háttámla hátsó részén levő csatlakozóról (21. ábra).
2. Húzza ki mindkét övet a háttámlából, azokat a háttámla lyukán át bújttatva.
3. Távolítsa el a lábak közti övet és a vállak öveit azok végét az ülés alján levő lyukakon át és magán az ülés bélésén át bújttatva (22. ábra).
4. Az övegység kihúzása után rögzítse a szabályozó öveket az autós gyermekülés aljához.
5. (1) Húzza meg az övet addig, hogy az övegység csatlakozója (1-m ábra) az autós gyermekülés hátsó részének közelében legyen (23. ábra).
6. Bújttassa ki a csatlakozót háttámla végén levő lyukból (1-o ábra).
7. (2) Rögzítse az övegység szabályozó övét az öv első végét az övegység csatlakozójához kapcsolva, az autós gyermekülés alatt bújttatva (24. és 25. ábra)

8. Őrizze meg biztos helyen az övegységet egy esetleges következő használatra.
9. Az autós gyerekülés övegységének újbóli használatához, ismételje meg a fent leírt műveleteket ellenkező sorrendben.
10. Helyezze az autós gyerekülést a gépjármű megfelelő ülésére, a haladási irányba.
11. Ellenőrizze, hogy a gépjármű ülésének háttámlája függőleges helyzetben blokkolt legyen.
12. Ellenőrizze, hogy a gépjármű ülése a legegyszerűsebb helyzetben legyen.
13. Ellenőrizze, hogy az Isofix csatlakozók megfelelő helyzetben és bekapcsolva legyenek.
14. Tegye a gyermeket az autós gyerekülésbe és kapcsolja be a biztonsági övet, ellenőrizve, hogy az öv mindkét oldala (has alatti és átlós) a biztonsági övhöz csatjához legközelebbi könyökölő övvezetőn át haladjon.
15. Az öv átlós része a fejtámla övvezetőjében és a gyermek válla fölött kell, hogy haladjon, annak nyakára támaszkodás nélkül (26. ábra).
16. Húzza meg az öv átlós részét felfelé annyira, hogy eltávolítsa az öv túlzott lazaságát és ellenőrizze, amíg az autós gyerekülés feszesen rögzített lesz.

Az autó biztonsági övének szabályozása

Ebben a gyermekülésben, a biztonsági öv helyzetének szabályozását a fejtámla felfelé és lefelé mozgatásával érheti el, mivel az övvezető be van

építve. A fejtámla szabályozásánál figyeljen arra, hogy az átlós öv a gyermek teste előtt haladjon, a vállon át, de ne támaszkodjon a nyakára.

A fejtámla szabályozása

Az övek és a fejtámla szabályozása biztosítja a gyermek maximális biztonságát. A fejtámla fellelemeléséhez: húzza meg a markolatnál, amely a fejtámla hátsó részének tetején található. A fejtámla leeresztéséhez: használja az emelőkart (27. ábra) a háttámla hátsó részén, azt lefelé mozgatva, amíg el nem éri az optimális helyzetet. Engedje fel az emelőt, a fejtámla kívánt helyzetben való rögzítéséhez. Mindig ellenőrizze, hogy a biztonsági öv felfelé irányban feszüljön, és ne legyen megcsavarodva. Ha a biztonsági öv a gyermek nyakához ér és nem a válla fölött halad, akkor szabályozza a fejtámlát a 27. ábra alapján leírtak szerint. Mindig ellenőrizze, hogy a biztonsági övek túlzott ernyedtségét felfogja az övfeltekerő, az övek átlós részének felfelé húzásával.

Megjegyzés

Ellenőrizze, hogy a gyermek megfelelően legyen rögzítve és hogy az övek a testéhez simuljanak. Ne hagyja a gyermeket felügyelet nélkül a gyermekülésben vagy a járműben. Amikor beszereli a gyermekülést az autó hátsó ülésére, akkor húzza előre az első ülést, hogy megakadályozza, hogy a gyermek a lábával elérje az ülés háttámláját (sérülésveszély megakadályozása baleset ese-

tén). A gyermek autóba helyezéséhez és autóból való kiemeléséhez mindig az úttes biztonságos oldalát válassza.

VÉGSŐ ELLENŐRZÉSI LISTA

- Ellenőrizze, hogy az övek a gyermek vállán helyesen álljanak és a testéhez simuljanak.
- Ellenőrizze, hogy az autó biztonsági öve jól be legyen kötve a gyermekülés körül.
- Ellenőrizze, hogy az autó övei ne legyenek megtekeredve vagy más módon elzárt helyzetben.
- Ellenőrizze, hogy a gyermekülés öve megfelelően legyen szabályozva és meg legyen húzva.
- Ellenőrizze, hogy a gyermekülés övcsatcsoportja megfelelően legyen bekapcsolva.
- Ellenőrizze, hogy az övcsatcsoport megfelelően legyen bekapcsolva
- Rendszeresen ellenőrizze, hogy a főbb részek ne legyenek sérültek.
- Ellenőrizze, hogy minden szükséges alkotóelem megfelelően működjön.
- Ellenőrizze, hogy a gyermekülés ne legyen beakadva az ajtóba, az ülés irányítójába, annak sérülésének, rongáltságának, elhasználtságának, stb elkerülése végett.
- Ellenőrizze, hogy az Isofix csatlakozók megfelelő helyzetben és bekapcsolva legyenek.

Emlékeztető: Nem érdekes, hogy milyen módon terveznek egy gyermekek számára készített autós gyermekülést, ha nem megfelelően használják, akkor nem védi meg a gyermeket

baleset esetén. A "TAO b.fix 1-2-3" autós gyermekülés használatával tervezett út előtt végezzen el minden végső ellenőrzést, amelyet ebben a kézikönyvben felsoroltunk.

Figyelem

Bármelyik autós gyermekülés nyomokat hagy az autó ülésén, amelyek a biztonsági rendelkezésekben megadott rögzítési szabályok miatt keletkeznek. Ezt a terméket úgy tervezték, hogy ezt a hatást a legkisebbre csökkentse. A gyártó minden felelősséget elhárít, amely a gyermekülés normális használatából következő nyomokra vonatkozik.

MEGHIBÁSODÁSOK

Ha a gyermekülés véletlenül leesik vagy más látható károsodást szenved, forduljon a viszonteladóhoz. Az övcsoport bármilyen helytelen működése esetén a gyermek biztonsága van veszélyben. Az övcsat helytelen működése esetén ne használja a gyermekülést és forduljon a viszonteladóhoz.

KEZELÉS ÉS KARBANTARTÁS

Figyelem: Ne kenje a gyermekülés részeit; elég, ha azokat tisztán tartja. A műanyag részeket egyszerűen tisztíthatja, tiszta víz és szappan segítségével; ne használjon oldószereket, alkoholt vagy más agresszív tisztítószeret. **Tisztítás:** amikor a bélés piszkolódik, távolítsa el (lásd lentebb) és mossa 30 °C-on; ne használjon kémiai tisztítószereket; ne mossa mosógépben; ne csavarja ki

és ne tegye szárítógépbe; ne vasalja. Kérem, mindig tartsa be a mosásra vonatkozó címkén feltüntetetteket.

A szövetbélés eltávolítása

Távolítsa el teljesen az övegységet a 20-25. ábra szerint. A háttámla és a fejtámla bélésének eltávolításához kapcsolja ki a háttámlán és a fejtámla övvezetőjének közelében levő patentokat (28. ábra). Az ülés bélésének eltávolításához: húzza ki az alsó rugalmas szélét és húzza ki a bélést a könyöklő felett. A borítást a bélés belsőjén olvasható címke szerint lehet mosni. A gyermekülésre bélésének felhúzásához végezze el a fent leírt műveleteket ellenkező sorrendben.

A bélés karbantartása

Az enyhe tisztításhoz törölje le a bélést egy enyhe tisztítószerbe mártott nedves szivaccsal, máskülönben kövesse a bélésben levő címkén található mosási utasításokat.

ÖSSZETÉTEL: Szerkezet: Polipropilén - magas sűrűségű polietilén - poliamid - acél

Bélés: 100% poliészter

Figyelem: ne végezzen a terméken semmilyen módosítást. Ne használjon olyan részeket, amelyeket nem a gyártó szállított vagy ajánlott.

FIGYELEM: A FULLADÁS VESZÉLYÉNEK ELKERÜLÉSE ÉRDEKÉBEN A TERMÉK HASZNÁLATA ELŐTT TÁVOLÍTSA EL EZT

A MŰANYAG ZACSKÓT. A MŰANYAG ZACSKÓT MEG KELL SEMMISÍTENI VAGY TARTSA TÁVOL A CSECSEMŐKTŐL ÉS A GYERMEKEKTŐL.

HRVATSKI

Dragi roditelji,
Zahvaljujemo Vam što ste izabrali stolicu za auto TAO b.fix, Grupe 1, 2 i 3. Kao što svaki roditelj zna, sigurnost djece je od životne važnosti kada se putuje automobilom. Ne postoji ništa važnije od toga da se garantira sigurnost djece tijekom putovanja. Sve stolice za auto Tao su strogo testirane u skladu sa najnovijim "Propisima o Europskoj Sigurnosti". Da bi se moglo biti u skladu sa ovim Propisima, svaka stolica treba položiti seriju strogih testova. Sve to daje ovoj stolici maksimalnu sigurnost i komfor te je svrstava među najbolje stolice koje postoje na tržištu.

OPĆE INFORMACIJE

Informacije o proizvodu

Sjedalica TAO b.fix 1,2,3 je odobrena u skladu s normom ECE R44/04 za grupe 1,2 i 3 te je stoga prikladna za prijevoz djece težine između 9 i 36 kg i indikativne dobi od 9 mjeseci do 11 godina. **NAPOMENA:** Težina je pravi pokazatelj prikladnosti jer djeca međusobno različito rastu.

NAPOMENA

Dječja autosjedalica TAO 1,2,3 b.fix, klasificirana

u polu-univerzalnu kategoriju, se može postaviti u većinu vozila s Isofix pričvršnim točkama, no **UVIJEK** u kombinaciji sa sigurnosnim pojasevima automobila (vidi popis kompatibilnih vozila).

TAO 1,2,3 b.fix se može eventualno postaviti i na vozila koja se ne nalaze na popisu; u slučaju nedoumice obratite se prodavaču ili proizvođaču (Brevi s.r.l.).

UPOZORENJA

Što činiti

- Prije nego što instalirate stolicu za auto, pažljivo pročitajte upute; ne zaboravite da nepravilna instalacija može biti ekstremno opasna.
- Upotrebljavajte sjedalicu usmjerenu isključivo u smjeru kretanja vozila.
- Čuvajte ovaj priručnik na sigurnom mjestu: preporučamo da ga držite u vozilu ili u odjeljku (pretincu, Sl. 1-L) koji se nalazi na lijevoj strani oslonca za ruku kako biste ga po potrebi mogli konzultirati.
- Uvjerite se da nakon što ste instalirali stolicu za auto, nijedan dio grupe sa pojasevima ili pojasevi vozila se ne uklješte u mobilne dijelove stolice ili u vratima vozila.
- **VAŽNO: UVIJEK** upotrebljavajte sigurnosne pojaseve automobila. Priključci Isofix predstavljaju dodatni oblik pričvršćivanja.
- Uvjerite se da svaki put kada se koristi stolica, sigurnosni pojas treba biti dobro zategnut te da stolica treba biti čvrsto blokirana u svojem položaju.
- Kontrolirajte, prilikom svake instalacije, da se pojas ne bi isprepleo.
- Uvjerite se, svaki put kada djeteto sjedi u svojoj stolici, da su pojasevi dobro regulirani te da je kopča pravilno zakopčana.
- Dulje izlaganje direktnoj sunčevoj svjetlosti dovodi do jakog zagrijavanja unutrašnjosti vozila; da biste onemogućili prezagrijavanje stolice i moguće opekotine na djetetu, savjetujemo Vam da zaštitite stolicu za auto pomoću neke tkanine, ručnika ili nečeg sličnog.
- Kontrolirajte u pravilnim vremenskim razmacima da se stolica ne bi uništila, posebice njezina navlaka, grupa sa pojasevima ili kopča.
- Ukoliko su na sjedalici vidljivi znakovi oštećenja, obratite se prodavateljevom postprodajnom servisu.
- Prije nego što krenete na put uvjerite se da su svi predmeti i eventualni prtljag dobro pričvršćeni u unutrašnjosti automobila; u slučaju da dođe do prometne nezgode svi predmeti koji se ostavljaju slobodnima se mogu pomaknuti i dovesti do povređivanja putnika.
- Kada se putuje sa drugim putnicima, iz sigurnosnih razloga je potrebno da teži putnici budu na prednjim sjedalima vozila; osim toga uvjerite se da se svaki putnik pravilno veže sigurnosnim pojasevima.
- Dječja autosjedalica mora uvijek biti pričvršćena

sa sigurnosnim pojasevima, čak i kada se u njoj ne prevoze djeca, kako bi se, u slučaju prometne nesreće, izbjeglo njezino premještanje i mogućnost da ozlijedi suputnike.

Što ne činiti

- **VAŽNO: NIKADA** ne upotrebljavajte samo priključke Isofix kako biste pričvrstili dječju sjedalicu; oni se **UVIJEK** moraju upotrebljavati u kombinaciji sa sigurnosnim pojasevima automobila.
- Nikada ne koristite stolicu za auto sa odvezanom grupom pojaseva niti ako je niste pravilno pričvrstili sigurnosnim pojasevom vozila, kao što se navodi u ovom priručniku sa uputama.
- Sjedalicu nikada ne postavljate obrnuto ili poprečno u odnosu na smjer kretanja vozila.
- Što se tiče pravilnog postavljanja stolice za auto ne postavljajte nikakvu oblogu između baze stolice i sjedala vozila; to bi moglo dovesti u pitanje sigurnost stolice;
- Ne postavljajte dodatke i/ili ne unosite izmjene na bilo koji tip ovog proizvoda.
- Ne koristite dijelove ili rezervne dijelove koje nije preporučio ili dostavio proizvođač.
- Eventualne neovlaštene izmjene na proizvodu bi mogle dovesti u pitanje njegovu sigurnost; samo proizvođač je ovlašten da unese izmjene na ovoj stolici.
- Nikada ne ostavljajte dijete bez nadzora u stolici, niti unutar vozila.

- Ne dopustite da se djeca igraju sa stolicom.
- Nikada ne instalirajte niti vadite stolicu kada u njoj sjedi dijete.
- Nikada ne koristite stolicu za auto bez navlake.
- Navlaka je neraskidivi dio uređaja za zadržavanje i stoga se treba zamijeniti samo sa drugim navlakama koje prilaže ili preporučuje proizvođač.
- Neka stolica nikada ne dođe u kontakt sa kiselinama, solventnim sredstvima ili drugim korozivnim tvarima.
- Kopča stolice nije izdržljiva ako se koristi na pogrešan način; stoga treba onemogućiti da se djeca igraju sa istom.
- Ne koristite ovu stolicu kao igračku ili stolicu za kućansku uporabu.
- Ne koristite stolicu za auto nakon prometne nesreće ili ako je istrošena zbog prevelike uporabe.

U slučaju izvanrednog stanja

U slučaju izvanrednog stanja, dijete se može osloboditi brzinski pritiskajući crveni gumb koji se nalazi ispod kopče remena za zadržavanje. (Sl. 1-i; Sl.16). **Pažnja:** Kopča je važni dio sjedalice; odvratite dijete od igre s njom. Stolica za auto čak i nakon lakše prometne nesreće (na brzini većoj od 10 Km/h) se **UVIJEK** treba zamijeniti novom jer čak i kada na njoj nema vidljivih oštećenja, moguće je da je pretrpjela štetu koja se ne može otkriti a ta vrsta štete dovodi u pitanje njegovu si-

gurnost pa u slučaju naknadne prometne nezgode možda neće biti u stanju zaštititi na prikladan način dijete.

Iz istog razloga Vam savjetujemo da nikada ne koristite ili kupujete rabljenu stolicu za auto.

Provjera sigurnosnih pojaseva vozila

PAŽNJA: Dječja autosjedalica TAO 1,2,3 b.fix se mora postaviti **ISKLJUČIVO** u smjeru kretanja vozila, na prednje ili stražnje sjedalo te se **UVIJEK** mora pričvrstiti sigurnosnim pojasom s tri pričvrstne točke (1) (2) i kalemom za namatanje (Sl. 2).

Provjera položaja kopče sigurnosnih pojaseva automobila

Stabilnost autosjedalice može biti ugrožena položajem kopče sigurnosnog pojasa automobila. Ako je kopča pojasa pozicionirana na način prikazan na crtežu u gornjem dijelu slike 3, sjedalica nije prikladna za upotrebu u takvom vozilu, ili barem ne na takvom sjedalu.

Područje primjene

- _ Upotreba s pojasevima autosjedalice. Od 9 do 18 kg (otprilike od 9 mjeseci do 4 godine)
- _ Upotreba sa sigurnosnim pojasom automobila Od 15 do 36 kg (otprilike od 3 do 11 godina)

UPUTE ZA POSTAVLJANJE

Upozorenja

Sjedalicu upotrebljavajte isključivo za prijevoz djeteta u vozilu. Sjedalicu postavite na odgovarajuće sjedalo, u smjeru kretanja vozila. Uvjerite se da

je naslon sjedala vozila, ukoliko se isti može regulirati, blokiran u okomitom položaju. Uvjerite se da je sjedalo vozila postavljeno u najudaljeniji položaj. Uvijek se pridržavajte propisa iz Zakona o sigurnosti prometa na cestama u vašo zemlji.

Upotreba dodatnih priključaka Isofix

Priključci Isofix se upotrebljavaju u svrhu veće stabilnosti dječje autosjedalice.

Autosjedalica TAO 1,2,3 b.fix je opremljena plastičnim vodilicama (koje možete koristiti u slučaju da ih vaše vozilo nema) kako bi se olakšalo umetanje priključaka Isofix u odgovarajući položaj sukladno s pričvrstnim točkama na sjedalu vašeg automobila.

Pričvrstite plastične vodilice na pričvrstne točke (Sl. 6 i 7).

Istovremeno umetnite oba priključka Isofix dječje autosjedalice u plastične vodilice (Sl. 8)

Oba priključka moraju kliknuti unutar pričvrstnih točaka Isofix (Sl.9).

Važno: provjerite ispravnost pričvršćivanja obaju priključaka u pričvrstne točke. Moraju se jasno čuti dva odvojena "klika".

Ako su sigurnosni indikatori (1) koji se nalaze na bočnim stranama priključnog sustava Isofix zelene boje, priključci su ispravno pričvršćeni.

Da biste pravilno dovršili postavljanje, upotrijebite sigurnosne pojaseve automobila u skladu s uputama iz ovog priručnika i u skladu s tjelesnom težinom vašeg djeteta.

Otpuštanje priključaka Isofix

Da biste otkvačili priključke Isofix iz pričvrstnih točaka sjedala, pritisnite mehanizme za otpuštanje (2) na način prikazan na slici 10.

PRIČVRŠĆIVANJE SJEDALICE – OD 9 DO 18 KG (otprilike od 9 mjeseci do 4 godine)

Podešavanje sigurnosnih pojaseva automobila

1. Provjerite jesu li oba priključka Isofix ispravno namještena i zakačena (Sl.9) te je li dječja autosjedalica postavljena na sjedalo tako da bude okrenuta u smjeru vožnje (Sl.11).
2. Provucite sigurnosni pojas vozila kroz dva otvora što se nalaze na donjem dijelu naslona, na način prikazan na slikama 12 i 13 pa zakačite kopču.
3. Snažno zategnite pojas, povlačenjem dijagonalnog traka prema gore i namatanjem njegovog viška na kalem za namatanje, kako bi se dječja autosjedalica čvrsto privezala za sjedalo (Sl.14).
4. Provjerite je li sigurnosni pojas vozila dobro privezan, da nije zapleten te da je višak uvučen preko kalema za namatanje.
5. Uvjerite se da nijedan dio pojasa automobila nije zapleten ili uklješten te da presvlaka dječje autosjedalice ne ograničava pokretanje ili pravilan položaj pojasa automobila.

Upotreba pojaseva dječje sjedalice

Pravilnim podešavanjem pojaseva jamči se maksimalna sigurnost djeteta. Sjedalica je opremljena kopčom za sigurnosne pojaseve kojom se jedno-

stavno rukuje.

1. Postavite dijete u autosjedalicu.
2. Provucite pojaseve dječje sjedalice iznad ramena (1) i iznad zdjelice (2).
3. Kopča se mora nalaziti između nogu djeteta (3) (Sl. 15).

Kako pričvrstiti pojaseve

1. Spojite desnu spojnicu s lijevom pa ih potom umetnite unutar kopče sve dok ne kliknu u pravilnom položaju (Sl. 16). Klik označava da je kopča ispravno zatvorena.
2. Da biste deblokirali sigurnosne pojaseve, pritisnite tipku na kopči prema dolje.

Podešavanje pojaseva

Povucite remen za podešavanje, koji se nalazi na prednjem dijelu dječje sjedalice, sve dok pojasevi prikladno i udobno ne prionu uz djetetovo tijelo (Sl. 17). Pojasevi moraju biti zategnuti do stupnja u kojem je dijete sigurno vezano, a da pritom ne osjeća neudobnost ili pritegnutost.

Kako olabaviti pojaseve

1. Pritisnite tipku za otpuštanje na prednjem dijelu sjedišta (1) (Sl. 18).
2. Dok držite tipku pritisnutom, povucite prema naprijed pojaseve koji se nalaze iznad ramena (2) (Sl. 18).

Pažnja: Međunožna kopča ima fiksni položaj i ne može se podešavati. Na povlačite ramene pojaseve. Uvjerite se da u sustavu pojaseva nijedan dio nije zapleten.

Namještanje visine ramenih pojaseva

Uvijek provjerite da se otvori za prolaz pojaseva na leđnom naslonu nalaze u razini ramena ili malo poviše njih (Sl. 19). Na leđnom slonu postoje dva položaja za pojaseve (a – b) koji se moraju upotrebljavati ovisi o visini djeteta. Da biste promijenili položaj pojaseva, odvojite ih od spojnice grupe pojaseva (Sl. 20) i izvucite ih iz naslona zajedno s ramenim pojasevima. Potom ponovite postupak obrnutim slijedom provlačeći ih kroz novi položaj.

PRIMJENA SJEDALICE – OD 15 DO 36 KG

(Područje primjene: za djecu od otprilike 3 do 11 godina)

Odstranite sustav pojaseva prije nego postavite sjedalicu.

1. Otkočite oba pojasa od spojnice koja se nalazi na stražnjem dijelu naslona (Sl. 21).
2. Izvucite oba pojasa iz leđnog naslona njihovim povlačenjem iz otvora na naslonu.
3. Uklonite međunožni pojas i ramene pojaseve tako da njihovi završeci prođu kroz otvore koji se nalaze ispod postolja sjedala i u presvlaci samog sjedala (Sl. 22).
4. Nakon što ste odstranili sustav pojaseva, pričvrstite remen za podešavanje na postolje dječje autosjedalice.
5. (1) Povlačite remen za podešavanje sve dok priključak sustava pojaseva (Sl. 1-m) ne dođe u blizinu stražnjeg dijela dječje autosjedalice (Sl.23).
6. Izvucite priključak iz otvora koji se nalazi na rubu leđnog naslona (Sl. 1-o).
7. (2) Pričvrstite remen za podešavanje sustava pojaseva tako da zakačite prednji kraj remena na priključak sustava pojaseva njegovim provlačenjem ispod postolja dječje autosjedalice (Sl. 24 i 25).
8. Pohranite sustav pojaseva na sigurno mjesto kako biste ga po potrebi ponovno mogli upotrijebiti.
9. Da biste ponovno namjestili sustav pojaseva na dječju sjedalicu, ponovite obrnutim slijedom postupke izvedene za njegovo uklanjanje.
10. Postavite dječju sjedalicu na odgovarajuće sjedalo vozila i to u smjeru kretanja vozila.
11. Uvjerite se da je naslon sjedala vozila blokiran u okomitom položaju.
12. Uvjerite se da je sjedalo vozila postavljeno u najudaljeniji položaj.
13. Provjerite jesu li oba priključka Isofix ispravno postavljeni i zakačeni.
14. Postavite dijete u dječju autosjedalicu i zakopčajte sigurnosni pojas, vodeći pritom računa da oba dijela pojasa (trbušni i dijagonalni) prolaze kroz vodilicu za pojas u onom naslonu za ruku koji se nalazi bliže kopči sigurnosnog pojasa.
15. Dijagonalni dio pojasa mora proći kroz vodilicu koja se nalazi na naslonu za glavu i iznad ramena djeteta, a da se pritom ne oslanja na njegov vrat (Sl.26).

16. Napnite dijagonalni dio pojasa povlačeći ga prema gore, sve dok se ne uvuče sav višak i potpuno ne zategne, kako bi se dječja sjedalica čvrsto privezala za sjedalo automobila.

Podešavanje sigurnosnog pojasa automobila

Kod ove sjedalice, podešavanje položaja sigurnosnog pojasa se izvodi pomicanjem naslona za glavu prema gore ili prema dolje budući da je vodilica za pojas sastavni dio naslona za glavu. Prilikom podešavanja naslona za glavu pazite da dijagonalni pojas prelazi preko prsnog koša djeteta tako da se postigne ispravno pridržavanje ramena, a da se pritom ne oslanja na djetetov vrat.

Podešavanje naslona za glavu

Pravilnim podešavanjem pojasa i naslona za glavu jamči se maksimalna sigurnost djeteta. Podizanje naslona za glavu: jednostavno povucite ručku koja se nalazi na gornjem dijelu stražnje strane naslona za glavu. Spuštanje naslona za glavu: pritisnite ručicu (Sl. 27) na stražnjoj strani leđnog naslona i spustite ga prema dolje sve dok se ne postigne željena visina. Otpustite ručicu kako biste blokirali naslon za glavu u odabrani položaj. Uvijek provjeravajte zategnutost sigurnosnog pojasa povlačenjem njegovog dijagonalnog traka prema gore, kao i to da nije zapleten. Ako sigurnosni pojas dodiruje djetetov vrat ili ako ne prelazi preko njegovog ramena, podesite visinu naslona za glavu po postupku opisanom na slici

20. Uvijek provjerite je li kalem za namatanje uvuкао višak duljine sigurnosnog pojasa na način da povučete dijagonalni trak prema gore.

Napomene

Uvjerite se da je dijete dobro pričvršćeno u stolici te da remenje dobro prijanja na njegovo tijelo. Nikada ne ostavljajte dijete bez nadzora u stolici ili u vozilu. Kada se postavlja stolica na stražnja sjedala, pomaknite prema naprijed prednje sjedalo na dovoljnu udaljenost kako djetetove noge ne bi udarile u prednje sjedalo (na taj način se sprječava rizik od povreda u slučaju nesreće). Da biste omogućili ulazak ili izlazak djeteta u/iz auto/a odaberite uvijek sigurnu stranu ceste.

POPIS ZAVRŠNIH PROVJERA

- Kontrolirajte da je remenje pravilno postavljeno na djetetova ramena te da komodno prijanja na djetetovo tijelo.
- Uvjerite se da je sigurnosni pojas vozila dobro vezan oko stolice.
- Kontrolirajte da pojas vozila nije isprepleten ili blokiran na bilo koji način.
- Provjerite jesu li pojasevi sjedalice ispravno podešeni i zategnuti.
- Uvijek provjerite je li kopča sustava pojaseva sjedalice ispravno zakopčana.
- Uvjerite se da je kopča grupe pojaseva pravilno zakačena
- Kontrolirajte u pravilnim vremenskim razmacima da glavni elementi nisu pretpjeli oštećenja.

- Kontrolirajte rad svih komponenata.
- Uvjerite se da stolica nije blokirana u vratima, vodilicama sjedala, na taj način se sprječava pucanje, oštećenja, istrošenost itd.
- Provjerite jesu li oba priključka Isofix ispravno postavljena i zakačena.

Ne zaboravite: Nije važno na koji način je dječja stolica projektirana jer ako se ona koristi na nepravilan način neće zaštititi dijete u slučaju nesreće. Prije nego što započnete s vožnjom i upotrebom autosjedalice "TAO b.fix 1 -2-3", obavite sve završne provjere koje su navedene u ovom priručniku s uputama.

Pozor: Bilo koja stolica za auto može ostaviti otiske na sjedalima vozila zbog potrebe da ga se snažno pričvrsti poštujući sigurnosne propise. Ovaj proizvod je osmišljen kako bi sveo na minimum ovaj efekt. Proizvođač otklanja sa sebe bilo koju odgovornost za eventuale otiske koji su posljedica normalne uporabe stolice.

KVAROVI

U slučaju da dođe do slučajnog pada ili do vidljivog oštećenja obratite se trgovcu. Ako grupa pojaseva ne bude dobro funkcionirala, doveste se u pitanje zaštita djeteta. U slučaju da kopča ne bude dobro funkcionirala, ne koristite stolicu i obratite se trgovcu.

ČUVANJE I ODRŽAVANJE

Pozor: Ne podmazujte komponente stolice; ograničite se na to da ih održavate čistima.

Plastični dijelovi se mogu jednostavno očistiti koristeći samo vodu i sapun; nikada ne koristite solventna sredstva, alkohol ili agresivne deterdžente. Čišćenje: kada se navlaka isprlja, skinite je (pogledajte dolje) i ručno operite na 30° C; ne koristite kemijske deterdžente i ne koristite stroj za sušenje rublja; ne glačajte. Molimo Vas da se pridržavate uputa koje se navode na etiketi za pranje.

Skidanje tekstilne presvlake

Potpuno odstranite sustav pojaseva kako je prikazano na slikama 20-25. Da biste odstranili presvlaku s leđnog naslona i naslona za glavu, otkopčajte gumbe koji se nalaze na stražnjoj strani leđnog naslona i blizu vodilice za pojas na naslonu za glavu (Sl. 28). Skidanje presvlake na sjedalu: raširite donji elastični obrub i izvucite presvlaku njenim povlačenjem iznad oslonaca za ruke. Presvlaka se može prati pridržavajući se uputa navedenih na etiketi unutar presvlake. Za ponovno namještanje presvlake na sjedalicu ponovite opisani postupak obrnutim slijedom.

Održavanje presvlake

Za lagano čišćenje prebrišite presvlaku spužvom navlaženom blagim deterdžentom, u protivnom slijedite upute za pranje navedene na etiketi s podacima o sastavu i pranju.

SASTAV: Struktura: Polipropilen – Polietilen visoke gustoće – Poliamid - Čelik. Presvlaka: 100% Poliester

Upozorenje: ne dodajte ili ne izmjenjujte proizvod na bilo koji način. Ne koristite nikada rezervne dijelove koje proizvođač nije preporučio ili dostavio.

UPOZORENJE: KAKO BI SPRIJEČILI MOGUĆNOST GUŠENJA, ODSTRANITE OVU PLASTIČNU VREĆICU PRIJE NEGO UPOTREBITE PROIZVOD. OVA PLASTIČNA VREĆICA BI TREBALA BITI BAČENA U SMEČE ILI JE DRŽITE DALJE OD DOHVATA DJETETA.

РУССКИЙ

Уважаемые родители, благодарим Вас за выбор автомобильного детского кресла TAO b.fix, групп 1, 2 и 3 и, Каждый родитель знает насколько важно обеспечить безопасность ребенка во время его перевозки в автомобиле. Обеспечение безопасности ребенка является приоритетной задачей. Все автомобильные кресла TAO b.fix были подвергнуты строгому тестированию в соответствии с «Европейскими Нормами Безопасности». Каждое изделие должно пройти серию испытаний на соответствие данным Нормам. Данное кресло обеспечивает максимальную безопасность и комфорт, входя в число лучших автокресел на рынке.

ОБЩИЕ СВЕДЕНИЯ

Информация об изделии

Детское автокресло TAO b.fix 1,2,3 было одобрено согласно стандарту ECE R44/04 для групп 1, 2 и 3 и, следовательно, пригодно для перевозки детей с весом от 9 до 36 кг в возрасте ориентировочно от 9 месяцев и до 11 лет. Примечание: Главным контрольным критерием является вес ребенка, так как каждый ребенок имеет свое индивидуальное развитие.

ПРЕДУПРЕЖДЕНИЕ

Детское автомобильное кресло TAO 1,2,3 B-Fix, классифицируемое в категории полууниверсальное, может устанавливаться на большинстве автомобилей с креплениями типа Isofix, но ВСЕГДА в сочетании с ремнями безопасности самого транспортного средства (см. список совместимых транспортных средств).

TAO 1,2,3 B-Fix может устанавливаться также на транспортные средства, не указанные в списке; при возникновении сомнений обратитесь к продавцу или изготовителю (Brevi s.r.l.).

ПРЕДУПРЕЖДЕНИЕ

Что делать

- Перед установкой автокресла, внимательно ознакомьтесь с инструкциями; помните что неправильное использование может быть крайне опасным.

- Использовать детское автокресло установленным исключительно по направлению движения автомобиля.
- Хранить это руководство в надежном месте: рекомендуется держать его внутри автомобиля или в гнезде (кармане, Рис.1-L), расположенном с левой стороны подлокотника, для возможности обращения при необходимости.
- Убедитесь, что после установки автокресла, группа ремней или ремень автомобиля не заблокированы подвижными частями автокресла или в дверцей автомобиля.
- **ВАЖНО: ВСЕГДА** используйте ремни безопасности автомобиля. Разъемы Iso-fix представляют собой дополнительные крепления.
- Каждый раз при использовании автокресла, ремень безопасности должен быть правильно натянут, а кресло зафиксировано в правильном положении.
- При каждой установке проверяйте, не перекручен ли ремень автомобиля.
- Каждый раз при посадке ребенка в кресло, проверяйте регулировку ремней и правильность закрытия замка. Долгое нахождение автомобиля солнце ведет к сильному нагреву воздуха внутри его салона; во избежание перегрева кресла и возможного ожога ребенка, рекомендуется закрывать его тканью, полотенцем или подобным материалом.
- Регулярно проверяйте отсутствие следов износа, особенно обивки, группы ремней и замка.
- Перед поездкой, убедитесь в отсутствии незакрепленных предметов или багажа, так как в случае дорожно-транспортного происшествия незакрепленные предметы могут перемещаться с риском поранить пассажиров.
- Если на детском автокресле имеются следы повреждения, обратиться в службу послепродажного обслуживания дистрибьютора.
- При перевозке других пассажиров, из соображений безопасности, рекомендуется чтобы пассажиры с наибольшим весом занимали передние места автомобиля. При этом необходимо убедиться, что каждый пассажир пристегнут ремнем безопасности.
- Кресло должно быть постоянно закреплено при помощи ремня безопасности, даже когда в нем не перевозят детей, во избежание перемещения кресла и риска ранения пассажиров, находящихся в салоне автомобиля во время дорожно-транспортного происшествия.
- Детское автомобильное кресло всегда должно крепиться ремнями безопасности,

даже когда вы не перевозите детей, чтобы предотвратить его смещение: в случае аварии это может привести к травмированию пассажиров.

Что не делать

- **ВАЖНО: НИКОГДА** не используйте только разъемы Isofix для крепежа детского кресла; всегда использовать крепления Isofix в сочетании с ремнем транспортного средства
- Никогда не используйте детское автомобильное кресло не закрепленное или неправильно закрепленное при помощи ремней безопасности, в соответствии с данными инструкциями.
- Никогда не размещать детское автокресло в направлении, противоположном движению, или в поперечном направлении.
- Не подкладывайте ничего под автомобильное кресло ; так как это может негативно повлиять на характеристики безопасности автокресла; Не вносите изменения и/или не добавляйте новых элементов к данному изделию.
- Не используйте детали или запчасти, которые не были рекомендованы или поставлены производителем автокресла.
- Не одобренные производителем изменения могут повлиять на его безопасность; только производитель уполномочен вносить такие

изменения.

- Не оставляйте ребенка в кресле без присмотра ни в автокресле, ни внутри автомобиля.
- Не позволяйте детям играть с автомобильным креслом.
- Не устанавливайте и не снимайте кресло, если в нем находится ребенок.
- Не используйте детское автомобильное кресло без покрытия.
- Тканевое покрытие является неотъемлемой частью кресла; поэтому оно может заменяться только покрытиями поставляемыми или рекомендованными производителем кресла.
- Избегайте контакта кресла с кислотой, растворителями и другими коррозионными веществами.
- Замок для крепления ремней кресла не имеет полной защиты от повреждений, поэтому не позволяйте детям с ним играть.
- Не используйте данное кресло в качестве игрушки или домашнего кресла.
- Не используйте автокресло после дорожно-транспортного происшествия или слишком изношенное.

В случае экстренной необходимости

При аварийной ситуации ребенок должен быть быстро освобожден нажатием красной кнопки, расположенной на замке удерживающих

ремней. (Рис. 1-й; Рис.16).

Внимание: Застежка является основным компонентом автокресла, не позволяйте ребенку играть с ней. После дорожно-транспортного происшествия, даже небольшого (при скорости более 10км/час) детское автомобильное кресло **ДОЛЖНО** быть заменено на новое, так как даже при отсутствии заметных повреждений, оно могло получить повреждения, которые могут повлиять на характеристики безопасности, и в случае повторной аварии, могут не защитить ребенка в полной мере

Поэтому, рекомендуется никогда не использовать и не приобретать автокресло бывшее в употреблении.

Проверка ремней безопасности автомобиля

ВНИМАНИЕ: Детское автомобильное кресло TAO 1,2,3 b.fix должно устанавливаться **ТОЛЬКО** в направлении движения на переднем или заднем кресло автомобиля и **ВСЕГДА** фиксироваться трехточечным ремнем безопасности (1) (2) с втягивающим устройством (рис. 2).

Проверка положения застежки ремней безопасности автомобиля

Устойчивость детского автокресла может быть нарушена положением застежки ремня безопасности автомобиля. Если застежка

ремня расположена, как показано на рисунке автомобиля Рис. 3, детское кресло не предназначено для использования с этим автомобилем или, по крайней мере, с этим сиденьем.

Область применения

- _Применение с ремнями детского автокресла. От 9 до 18 кг (от 9 месяцев до 4 лет ориентировочно)
- _Применение с ремнями безопасности автомобиля. От 15 до 36 кг (от 3 до 11 лет ориентировочно)

МЕРЫ ПРЕДОСТОРОЖНОСТИ

Меры предосторожности

Использовать детское автокресло исключительно для перевозки ребенка в автомобиле. Установить соответствующее автомобилю детское автокресло по направлению движения. Убедиться, что спинка кресла автомобиля, если она регулируется, заблокирована в вертикальном положении. Убедиться, что сиденье автомобиля как можно больше отодвинуто назад. Всегда выполнять положения Правил дорожного движения своего государства.

Использование дополнительных разъемов isofix

Разъемы Isofix предназначены для обеспечения большей устойчивости автокресла ребенка.

ТАО 1,2,3 b.fix поставляется с пластмассовыми направляющими (на случай, если Ваш автомобиль их не имеет) для облегчения установки креплений Isofix в нужную позицию в точках крепления кресла на Вашем автомобиле.

Установить пластиковые направляющие на опорные точки (рис. 6 и 7).

Вставить два разъема автокресла для детей Isofix одновременно в направляющие (рис. 8). Защелкнуть оба разъема в точках крепежа (рис. 9).

Важно: проверьте правильность крепежа обоих разъемов. Вы должны ясно услышать два “щелчка”.

Если индикаторы безопасности (1), расположенные по бокам разъемов Isofix, - зеленого цвета, значит, оба разъема закреплены правильно.

Чтобы правильно выполнить установку, использовать ремни безопасности автомобиля в соответствии с инструкциями руководства и исходя из веса Вашего ребенка.

Отсоединение креплений Isofix

Чтобы освободить разъемы Isofix из пазов крепежа кресла, нажать на две защелки (2), как показано на рисунке 10.

КРЕПЛЕНИЕ АВТОКРЕСЛА - ОТ 9 ДО 18 КГ (от 9 месяцев до 4 лет ориентировочно)

Регулировка ремней безопасности

автомобиля

1. Проверить правильность позиционирования и крепежа обоих разъемов Isofix (рис. 9), детское автомобильное кресло должно располагаться по ходу движения (рис. 11).
2. Пропустить ремень безопасности автомобиля через два отверстия в нижней части спинки, как показано на рисунках 12 и 13, и закрепить пряжку.
3. Хорошо затянуть ремень, убирая избыток втягивающим устройством, потянув вверх диагональный отрезок так, чтобы надежно закрепить автокресло (рис. 14).
4. Убедитесь, что ремень безопасности транспортного средства хорошо закреплен, не перекручен и натянут.
5. Убедитесь, что ни одна часть ремня не перекручена или не застряла и что чехол автокресла не ограничивает движение или правильное позиционирование ремня автомобиля.

Использование ремней детского автокресла

Правильная регулировка ремней гарантирует максимальную безопасность ребенка. Автокресло снабжено удобной для использования застежкой группы ремней безопасности.

1. Усадить ребенка в автокресло.
2. Затем пропустить ремни безопасности выше

плеч (1) и выше таза ребенка (2).

3. Застежка должна находиться между ног ребенка (3) (Рис. 15).

Как застегнуть ремни

1. Соединить правый и левый соединители крепления, затем вставить их в корпус застежки и защелкнуть в положении (Рис. 16). Звук щелчка указывает, что ремень застегнут правильно.
2. Для разблокирования ремней безопасности нажать по направлению вниз кнопку застежки.

Регулировка ремней

Подтягивать ремень регулировки в передней части сиденья автокресла до тех пор, пока ремни не будут соответствующим образом удобно прилегать к телу ребенка (Рис. 17).

Ремни должны быть натянуты таким образом, чтобы ребенок был прочно зафиксирован, но при этом не испытывал неудобства или сжатия.

Как ослабить ремни

1. Нажать кнопку освобождения в передней части сиденья (1) (Рис. 18).
2. Удерживая кнопку нажатой, потянуть вперед плечевые ремни (2) (Рис. 18).

Внимание: застежка, находящаяся между ног, имеет фиксированное положение и не может быть отрегулирована. Не тянуть лямки. Убедиться, что все части ремней не

перекручены.

Регулировка высоты плечевых ремней

Всегда следить, чтобы отверстия в спинке, через которые проходят ремни, были на одном уровне с плечами или немного выше (Рис. 19). В спинке предусмотрены два положения для ремней (a - b), которые нужно использовать в соответствии с ростом ребенка. Для изменения положения ремней: отсоединить их от соединителя крепления группы ремней (рис. 20) и вытащить из спинки вместе с ляжками, затем повторить операции в обратном порядке, используя новую позицию.

ИСПОЛЬЗОВАНИЕ АВТОКРЕСЛА - ОТ 15 ДО 36 КГ (Область применения от 3 до 11 лет ориентировочно).

Демонтировать группу ремней перед установкой детского автокресла.

1. Отсоединить оба ремня от соединителя, расположенного в задней части спинки (Рис. 21).
2. Извлечь оба ремня из спинки, пропуская их через отверстия спинки.
3. Снять ремень, расположенный между ног, и плечевые ремни, пропуская их концы через отверстия под основанием сиденья и в чехле самой спинки (Рис. 22).
4. После удаления блока ремней фиксировать регулировочный ремень, расположенный в

основании детского кресла.

5. (1) Потянуть регулировочный ремень до достижения разъемом блока ремней (рис. 1-м) задней части автокресла для детей (рис. 23).
6. Вынуть разъем из петли на краю кресла (рис. 1-о).
7. (2) Прикрепить регулировочный ремень блока ремней, прикрепив передний конец ремня к разъему блока ремней, пропустив его под автомобильное кресло (рис. 24 и 25).
8. Хранить блок ремней в безопасном месте для дальнейшего использования.
9. Чтобы снова установить блок ремней на детское автокресло, повторить операции в обратном порядке.
10. Правильно поместить детское автомобильное кресло на кресло автомобиля по ходу движения.
11. Убедитесь, что спинка кресла автомобиля находится в вертикальном положении.
12. Убедитесь, что кресло транспортного средства установлено в крайнее заднее положение.
13. Убедитесь, что оба разъема Isofix расположены и закреплены правильно.
14. Посадите ребенка на автокресло и закрепите ремень безопасности, убедившись, что оба участка ремня ремня

(брюшной и диагональный) проходят через направляющую ремня в подлокотнике ближе к пряжке ремня безопасности.

15. Диагональный участок ремня нужно пропустить в направляющую подголовника и через плечо ребенка, но без касания шеи (рис.26).
16. Натянуть диагональный участок ремня, потянув его вверх до полного натяжения так, чтобы детское автомобильное кресло плотно прилегало к сиденью автомобиля.

Регулировка ремня безопасности автомобиля

Для этого детского автокресла регулировка положения ремня безопасности выполняется перемещением вверх или вниз подголовника, так как направляющая ремня объединена с ним. При регулировке подголовника обращать внимание, чтобы диагональный ремень проходил сверху грудной клетки ребенка, соответствующим образом захватывая плечо, но не касаясь его горла.

Регулировка подголовника

Правильная регулировка ремней и подголовника гарантирует максимальную безопасность ребенка. Для подъема подголовника: просто потянуть рукоятку, расположенную сверху задней части подголовника. Для того, чтобы опустить подголовник: привести в действие рычаг

(Рис.27) на задней стороне спинки, перемещая его вниз до получения оптимальной регулировки. Отпустить рычаг, чтобы заблокировать подголовник в выбранном положении. Всегда проверять, чтобы ремень безопасности был натянут и не был перекручен, подтянув его вверх. Если ремень безопасности соприкасается с горлом ребенка или не проходит над его плечом отрегулировать высоту подголовника, как показано на Рис. 20. Всегда проверять, чтобы излишки ремня безопасности были убраны с помощью втягивающего механизма, направляя вверх диагональный участок.

Примечание: Для лучшей защиты ребенка

Убедитесь, что ребенок зафиксирован в кресле и что ремни прилегают к телу. Не оставляйте ребенка без присмотра в кресле или автомобиле. При установке кресла на задние сидения автомобиля, подвиньте вперед переднее сидение, так чтобы ноги ребенка не доставали до его спинки. (что может также предупредить риск травмы при дорожно-транспортном происшествии).

Для выхода и выхода ребенка из автомобиля выбирайте всегда безопасную сторону дороги.

ИНСТРУКЦИИ ПО УСТАНОВКЕ

- Проверьте, чтобы ремни были правильно

расположены на плечах ребенка и не причиняли ему неудобств.

- Убедитесь, что ремень безопасности автомобиля надежно закреплен вокруг кресла.
- Проверьте, чтобы ремень автомобиля не был перекручен или заблокирован.
- Проверить, чтобы ремни автокресла были правильно отрегулированы и натянуты.
- Проверить, чтобы застежка группы ремней детского автокресла была всегда правильно застегнута.
- Убедитесь, что замок группы ремней правильно застегнут.
- Регулярно проверяйте, чтобы основные элементы не были повреждены.
- Проверяйте функционирование всех компонентов.
- Убедитесь, что кресло не заблокировано дверцей, направляющими сидения, во избежания поломки, повреждения или преждевременного износа кресла и т.д.
- Проверить, что оба разъема Isofix позиционированы и закреплены правильно.

Памятка: Не смотря на свои проектные характеристики, при неправильном использовании автомобильное детское кресло может не защитить вашего ребенка в случае аварии. Перед началом поездки с использованием детского автокресла «ТАО

b.fix 1 -2-3» выполнить все необходимые заключительные проверки, указанные в этом руководстве по эксплуатации.

Внимание

Любое детское автомобильное кресло оставляет следы на пассажирском сидении автомобиля, в результате адаптации размеров кресла для его прочной установки. Проект данного кресла предусматривает минимизацию данного эффекта в пределах возможного. Производитель не несет ответственности за появление следов от кресла на пассажирском сидении в результате обычного использования кресла.

ПЕРЕЧЕНЬ ЗАКЛЮЧИТЕЛЬНЫХ ПРОВЕРОК

В случае падения кресла или наличия видимых повреждений, обратитесь к продавцу. Любая неполадка в группе ремней может повлиять на безопасность ребенка. В случае аномального функционирования замка, не использовать кресло и обратиться к продавцу.

НЕИСПРАВНОСТИ УХОД И ОБСЛУЖИВАНИЕ

Внимание: Не смазывайте компоненты детского автомобильного кресла, достаточно просто поддерживать их чистоту. Пластмассовые детали легко очищаются при помощи воды и мыла; не используйте растворители, алкоголь или агрессивные чистящие средства. Чистка:

при загрязнение обивки, необходимо снять ее (см. ниже) и вымыть вручную при помощи воды 30 °; не используйте химические моющих средств; не стирайте в стиральной машине; не отжимайте и не сушите в сушильной машине; не гладьте. Соблюдайте инструкции, указанные на соответствующей этикетке.

Для снятия тканевого чехла

Полностью снять группу ремней как показано на Рис. 20-25. Для снятия чехла со спинки и подголовника, отстегнуть кнопки, расположенные на задней части спинки и рядом с направляющей ремня подголовника (Рис.28). Для снятия тканевого чехла с сиденья: растянуть нижний эластичный край и снять чехол, проводя его сверху подлокотников. Покрытие может быть вымыто согласно инструкциям, приведенным на этикетке внутри чехла. Для повторной установки покрытия автокресла выполнить описанные операции в обратном порядке.

Уход за покрытием

Почистить чехол влажной губкой с мягким моющим средством для легкой чистки, в противном случае, выполнить указания по стирке, приведенные на этикетке с составом, и стирку.

СОСТАВ: Структура: Полипропилен – Полиэтилен высокой плотности – Полиамид - Сталь. Покрытие: 100% Полиэфир

Предупреждение: не вносить изменения в изделие и не добавлять к нему новых деталей. Не использовать запчасти, которые не были рекомендованы или поставлены продавцом.

ВНИМАНИЕ: ВО ИЗБЕЖАНИЕ ОПАСНОСТИ УДУШЕНИЯ, ПЕРЕД ИСПОЛЬЗОВАНИЕМ ДАННОГО ИЗДЕЛИЯ НАСТОЯТЕЛЬНО РЕКОМЕНДУЕТСЯ УДАЛИТЬ ПЛАСТИКОВУЮ ЗАЩИТУ.

SVENSKA

Kära förälder,

Vi tackar er för att ni har valt bilbarnstolen TAO b.fix, Grupperna 1, 2 och 3.

Som varje förälder vet är barnens säkerhet grundläggande när man reser i bil. Ingenting är viktigare än att garantera barnets säkerhet under färden.

Alla TAO b.fix bilbarnstolar är grundligen testade enligt de senaste europeiska säkerhetsnormerna. För att uppfylla dessa normer måste varje barnstol klara en serie stringenta test. Detta ger barnstolen maximal säkerhet och maximal komfort, och placerar den bland de bästa barnstolarna på marknaden.

ALLMÄN INFORMATION

Information om produkten

TAO b.fix stolen 1,2, 3 har godkänts enligt standarden ECE R44/04 för grupperna 1, 2 och 3 och

är alltså lämplig för transport av barn med en vikt på mellan 9 och 36 kg och en ungefärlig ålder från 9 månader till 11 år. OBS: Vikten fungerar som den verkliga referenspunkten eftersom alla barn växer olika.

MEDDELANDE

Bilbarnstolen TAO 1,2,3 B-Fix, klassificerad som kategori Semiuniversal, kan installeras på de flesta fordon som är utrustade med Isofix-förankring, men ALLTID i kombination med användning av bilens säkerhetsbälten (se lista över kompatibla fordon). TAO 1,2,3 B-Fix kan eventuellt även installeras på fordon som inte finns med på listan. Ifall du är osäker kontakta återförsäljaren eller tillverkaren (Brevi s.r.l.).

VARNINGAR

Vad ska man göra

- Innan bilbarnstolen installeras, läs instruktionerna noggrant; kom ihåg att en felaktig installation kan vara extremt farlig.
- Använd endast stolen vänd i fordonets färdriktning.
- Förvara detta häfte på en säker plats: vi rekommenderar att spara häftet inuti fordonet eller i utrymmet (fickan, Bild. 1-L) som är placerad på armstödet vänstra sida, för att kunna rådfråga det vid behov.
- Försäkra er om, när bilbarnstolen väl är installerad, att ingen del av stolens eller bilens säkerhetsbälten har fastnat i barnstolens rörliga

delar eller i bildörren.

- **VIKTIGT:** Använd **ALLTID** bilens säkerhetsbälten. Isofix-anslutningarna utgör en extra förankring.
- Försäkra er om, varje gång barnstolen används, att säkerhetsbältet är väl åtdraget och att barnstolen sitter ordentligt fast.
- Kontrollera vid varje installation att bilens säkerhetsbälte inte är tvinnat.
- Kontrollera, varje gång barnet sitter i barnstolen, att remmarna är korrekt justerade och att spännet är ordentligt fäst.
- Direkt utsättning för solljus hettar upp bilens kupé; för att förebygga överhettning av barnstolen och att barnet bränner sig, rekommenderas det att skydda bilbarnstolen med ett skyнке, en handduk eller liknande.
- Kontrollera regelbundet att barnstolen inte uppvisar tecken på slitage, speciellt i fodret, säkerhetsbältena och spännet.
- Ifall stolen visar tecken på försämring eller slitage, vänd dig till försäljarens service efter försäljning.
- Innan färden påbörjas, försäkra er om att inga föremål och inget bagage ligger lösa i bilen; vid en olycka kan lösa föremål flytta sig och medföra skaderisk för passagerarna.
- När man reser med andra passagerare är det av säkerhetsskäl att föredra att de tyngsta sitter i fordonets främre säten; försäkra er om att varje

passagerare sitter fast med säkerhetsbältet.

- Bilbarnstolen måste alltid sättas fast med säkerhetsbältena, även när man inte åker med barn. Detta för att undvika att stolen flyttar på sig och vid olycka kan orsaka skada på passagerarna.

Vad ska man inte göra

- Använd aldrig bilbarnstolen med lösa säkerhetsbälten, eller utan att ha fäst den ordentligt med fordonets säkerhetsbälte, såsom anges i denna instruktionsbok.
- Placera aldrig stolen motsatt fordonets färdriktning eller på snedden.
- För korrekt placering av bilbarnstolen, lägg ingen typ av mellanlägg mellan barnstolens bas och fordonets säte; detta kan äventyra barnstolens säkerhet;
- Utför inga som helst tillägg och/eller modifikationer på denna produkt.
- Använd inte delar eller reservdelar som inte rekommenderas eller levereras av tillverkaren.
- Eventuella icke auktoriserade modifikationer på produkten kan äventyra dess säkerhet; endast tillverkaren är auktoriserad att utföra modifikationer på denna barnstol.
- Lämna aldrig barnet utan uppsikt i barnstolen, och inte heller i bilen.
- Låt aldrig barn leka med barnstolen.
- Installera inte eller ta bort barnstolen från bilen med barnet i den.

- Använd aldrig bilbarnstolen utan fodret.
- Fodret utgör en integrerad del av fasthållningssystemet; det får dessutom endast bytas ut mot andra foder som levereras eller rekommenderas av tillverkaren.
- Låt inte bilbarnstolen komma i kontakt med syror, lösningsmedel och andra frätande substanser.
- Barnstolens bältspänne är inte helt säkert mot pillande; barnen bör därför uppmanas att inte leka med det.
- Använd inte denna barnstol som leksak eller barnstol för husbruk.
- Använd inte bilbarnstolen efter en olycka eller då den är för sliten av användandet.
- **VIKTIGT:** Använd **ALDRIG** endast Isofix-anslutningarna för att sätta fast bilbarnstolen. Dessa anslutningar måste **ALLTID** användas i kombination med bilens säkerhetsbälte.

I nödfall

I nödfall kan barnet frigöras snabbt genom att trycka på den röda knappen som sitter på säkerhetsbältets spänne. (Bild. 1-i; Bild.16).

Varning: Bältesspannet är en grundläggande komponent på stolen: se till att barnet inte leker med detta.

En bilbarnstol som är inblandad i en olycka, även en lättare sådan (över 10 Km/h) SKA alltid bytas ut mot en ny, då den även utan att uppvisa tecken på skador kan ha fått icke synliga skador som kan

äventyra dess säkerhet, och inte längre skydda barnet i fall av en påföljande olycka.

På grund av detta rekommenderas det att aldrig använda eller köpa en begagnad bilbarnstol.

Kontroll av fordonets säkerhetsbälten

VARNING: Bilbarnstolen TAO 1,2,3 b.fix får **ENDAST** installeras i färdriktningen på det främre eller bakre fordonssätet och måste **AL- LTID** spännas fast med fordonets trepunktsbälten (1) (2) med upprullare (Fig. 2).

Kontroll av positionen för bilbälteslåset

Bilstolens stabilitet kan äventyras beroende på bilbälteslåsets position. Ifall bilbälteslåset är placerat såsom visas i bilden högst upp i Bild 3 är det inte lämpligt att använda stolen i detta fordon, eller i vilket fall inte på detta säte.

Användningsområde

- _ Användning med bilstolens bälten. Från 9 till 18 kg (ungefärlig ålder från 9 månader till 4 år)
- _ Användning med bilens säkerhetsbälte. Från 15 till 36 kg (ungefärlig ålder från 3 till 11 år)

INSTRUKTIONER FÖR INSTALLATION

Varningar

Använd endast stolen för transport av barn ombord på fordon. Placera stolen på ett lämpligt fordonssäte i färdriktningen. Försäkra dig om att ryggstödet på fordonssätet är blockerat i vertikal position, ifall det är justerbart. Försäkra dig om att fordonssätet har justerats till dess mest bakåtskjutna position. Iakttag alltid föreskrifterna i ditt

lands vägtrafikförordning.

Användning av extra isofix-anslutningar

Isofix-anslutningarna måste användas för att ge bilbarnstolen ökad stabilitet. TAO 1,2,3 b.fix är utrustad med plasthållare (som kan användas ifall ert fordon inte är utrustat med sådana) för att förenkla införandet av Isofix-anslutningarna i den rätta positionen i överensstämmelse med förankringspunkterna på fordonssätet. Sätt fast plasthållarna på förankringspunkterna (Fig.6 och 7). För samtidigt in de bilbarnstolens två Isofix-anslutningar i dessa hållare (fig.8). Se till att båda anslutningarna klickar fast i Isofix-förankringarna (fig.9). Viktigt: kontrollera att båda Isofix-anslutningarna har satts fast korrekt på förankringspunkterna. Man måste höra två klara "klick". Ifall säkerhetsindikatorerna (1) som är placerade på sidan om Isofix-anslutningarna är gröna har de två anslutningarna satts fast korrekt. Använd bilens säkerhetsbälten enligt instruktionerna i detta häfte och beroende på barnets vikt för att slutföra installationen på ett korrekt sätt.

Upplåsning av Isofix-anslutningarna

För att låsa upp Isofix-anslutningarna från sätets förankringspunkter måste du använda de två upplåsninganordningarna (2) som visas i figur 10.

FASTSÄTTNING AV STOLEN - FRÅN 9 TILL 18 KG (ungefärlig ålder från 9 månader till 4 år)

Justering av bilens säkerhetsbälte

1. Kontrollera att båda Isofix-anslutningarna har placerats och låsts korrekt (fig.9) och att bilbarnstolen har placerats på sätet framåtvänd (fig. 11).
2. För fordonets säkerhetsbälte genom de två öppningar som finns på den nedre delen av ryggstödet, såsom visas i figurerna 12 och 13, och lås fast bältet i bälteslåset.
3. Sträck bältet hårt och låt de överflödiga vecken tas upp av bilens bältesupprullare genom att dra diagonalbältet uppåt så att bilbarnstolen sitter stadigt fast (Fig.14).
4. Kontrollera att fordonets säkerhetsbälte är väl fastspänt, att det inte har snott sig och att det inte finns några överflödiga veck.
5. Kontrollera att ingen del av bilbältet har snott sig eller fastnat och att bilbarnstolens överdrag inte hindrar bilbältets rörelser eller korrekta placering.

Användning av stolens bälten

Korrekt justering av bältena garanterar maximalt skydd för barnet. Stolen är utrustad med ett bältesspanne som är lätt att använda.

1. Placera barnet på stolen.
2. För stolens bälten över axlarna (1) och över magen (2).
3. Bältesspannet måste vara mellan barnets ben (3) (Bild 15).

Hur man spänner fast bältena

1. För ihop den högra låstungen med den vän-

stra och för sedan in dem i bältesspannet tills de klickar in i rätt position (Bild 16). Ljudet från klicket anger att stängningen har utförts på ett korrekt sätt.

2. För att avblockera säkerhetsbältet, tryck ner knappen på bältesspannet.

Justering av bältena

Dra i justeringsremmen på den främre delen av stolens sittdyna tills bältena är tillräckligt spända mot barnets kropp, på ett bekvämt sätt (Bild 17). Bältena måste vara spända så att barnet hindras från att flytta sig, men utan att vara obekvämt eller blockerande.

Hur man lossar på bältena

1. Tryck på knappen som släpper upp bältena på den främre delen av sittdynan (1) (Bild 18).
2. Fortsätt att hålla knappen intryckt och dra framåt bältena ovanpå axlarna (2) (Bild 18).

Varning: bältesspannet vid grenen har en fast position och kan inte justeras. Dra inte i axelremmarna. Försäkra dig om att ingen del av bältena har snott sig.

Val av höjden för bältena på axlarna

Kontrollera alltid att axelremsslitsarna där bältena passerar i ryggstödet är på samma nivå som axlarna eller strax ovanför axlarna (Bild 19). Ryggstödet har två olika positioner för bältena (a - b) som måste användas beroende på barnets längd. För att ändra position på bältena: koppla bort de från remfästet (Bild 20) och dra ut de ur

ryggstödet tillsammans med axelremmarna; upprepa sedan denna åtgärd i omvänd ordning och använd den nya positionen.

ANVÄNDNING AV STOLEN - FRÅN 15 TILL 36 KG (Ungefärlig ålder för användning från 3 till 11 år)

Ta bort bältena innan stolen installeras.

1. Koppla bort båda bältena från remfästet som är placerat på bakkdelen av ryggstödet (Bild 21).
2. Dra ut båda bältena från ryggstödet och låt de passera genom axelremsslitsarna i ryggstödet.
3. Ta bort grenremmen och axelremmarna och låt ändarna på bältena passera genom hålen under sittdynans stomme och igenom överdraget på själva sittdynan (Bild 22).
4. När bältena väl har tagits bort måste man fästa justeringsremmen vid bilbarnstolens bas.
5. (1) Dra i justeringsremmen till punkten där bältets låstunga (Fig. 1-m) är i närheten av bilbarnstolens bakre del (Fig 23).
6. Dra ut låstungan från hålet som finns vid ryggstödetts ände (Bild 1-o).
7. (2) Fäst bältets justeringsrem genom att låsa fast remmens främre ände i bältets låstunga och låt den passera under bilbarnstolens bas (Fig. 24 och 25).
8. Förvara bältena på en säker plats för att eventuellt kunna återanvända dem.
9. För att sätta tillbaka bältena på bilbarnstolen måste man upprepa de åtgärder som har utförts

vid borttagning fast i omvänd ordning.

10. Placera bilbarnstolen på ett lämpligt fordons-säte i färdriktningen.
11. Försäkra dig om att ryggstödet på fordonssätet är blockerat i vertikal position.
12. Försäkra dig om att fordonssätet har justerats till dess mest bakåtskjutna position.
13. Kontrollera att båda Isofix-anslutningarna har placerats och låsts korrekt.
14. Placera barnet på bilbarnstolen och lås säkerhetsbältet. Försäkra dig om att båda delarna (höftband och diagonalbälte) på säkerhetsbältet passerar genom bälteshållaren i armstödet närmast säkerhetsbälteslåset.
15. Diagonalbältet måste passera genom bälteshållaren i huvudstödet och ovanför barnets axlar, men utan att vila mot halsen (Fig.26).
16. Spänn diagonalbältet genom att dra det uppåt tills alla överflödiga veck har tagits bort och kontrollera att bilbarnstolen sitter stadigt fast vid bilsätet.

Justering av bilens säkerhetsbälte

I denna stol utförs justering av positionen för säkerhetsbältena genom att flytta huvudstödet uppåt eller nedåt, eftersom bälteshållaren är en integrerad del av detta. När man justerar huvudstödet måste man vara uppmärksam på att diagonalbältet passerar över barnets bröst och att det spänner fast axeln på lämpligt sätt, men utan att vila mot halsen.

Justering av huvudstödet

Korrekt justering av bälten och huvudstöd garanterar maximalt skydd för barnet.

För att höja huvudstödet: dra helt enkelt i greppet som finns högst upp på huvudstödet bakdel. För att sänka huvudstödet: använd spaken (Bild 27) på baksidan av ryggstödet, lägg handen på huvudstödet och följ rörelsen nedåt tills du uppnår en optimal justering. Släpp spaken för att blockera huvudstödet i den valda positionen. Kontrollera alltid att säkerhetsbältet är spänt genom att dra diagonalbältet uppåt och kontrollera alltid att det inte har snott sig. Ifall säkerhetsbältet kommer i kontakt med barnets hals eller inte passerar ovanför axeln, justera höjden på huvudstödet enligt vad som beskrivs på Bild 20. Kontrollera alltid att det överflödiga bältet hämtas upp av upprullaren genom att lägga handen på diagonalbältet och dra det uppåt.

Obs

Försäkra er om att barnet sitter väl fast i barnstolen och att bältena ligger an mot kroppen. Lämna aldrig barnet utan uppsikt i barnstolen eller i fordonet. När barnstolen installeras på baksätet, flytta fram framsätet tillräckligt långt för att förebygga att barnet kan slå huvudet i framsätet (detta kan förebygga skador i fall av en olycka). För att låta barnet stiga i och ur bilen, välj alltid den säkra sidan av gatan.

LISTA ÖVER SLUTKONTROLLER

- Kontrollera att bältena ligger korrekt an mot barnets axlar och att de ligger bekvämt mot barnets kropp.
- Försäkra er om att fordonets säkerhetsbälte är väl fastspänt runt barnstolen.
- Kontrollera att fordonets säkerhetsbälte inte är tvinnat eller har fastnat på något vis.
- Kontrollera att stolens bälten är justerade och spända på korrekt sätt.
- Kontrollera att bältesspännet för stolens bälten alltid är korrekt fastspänt.
- Kontrollera att bältesspännet är korrekt fäst
- Kontrollera regelbundet att de huvudsakliga delarna inte har fått några skador.
- Kontrollera att alla komponenterna fungerar.
- Försäkra er om att barnstolen inte fastnar i dörren eller i sätets skenor, för att förebygga att den går sönder eller slits.
- Kontrollera att båda Isofix-anslutningarna har placerats och låsts korrekt.

Kom ihåg: Det spelar ingen roll hur en barnstol är konstruerad, om den används felaktigt kanske den inte skyddar barnet i fall av en olycka. Innan du påbörjar resa då du använder bilstolen "TAO b.fix 1-2-3" måste du alltid utföra de slutkontroller som har räknats upp i denna bruksanvisning.

Varning

Alla bilbarnstolar kan lämna avtryck på bilens säten, på grund av de åtgärder som krävs för att fästa den ordentligt och med hänsyn till

säkerhetsnormerna. Denna produkt har utformats med syftet att minimera denna effekt så långt det är möjligt. Tillverkaren fransäger sig allt ansvar för eventuella avtryck till följd av normalt användande av barnstolen.

FEL

Om stolen skulle lossna eller uppvisa synliga skador, vänd er till återförsäljaren. Alla fel på säkerhetsbältena kan äventyra barnets skydd.

Om spännet ej skulle fungera korrekt, använd inte barnstolen och vänd er till återförsäljaren.

SKÖTSEL OCH UNDERHÅLL

Varning: Smörj inte bilbarnstolens komponenter; det räcker med att hålla dem rena. Plastdelarna kan enkelt rengöras med vatten och tvål; använd aldrig lösningsmedel, alkohol eller aggressiva rengöringsmedel. Rengöring: när fodret blir smutsigt, ta bort det (se nedan) och handtvätta den vid 30° C; använd inga kemiska rengöringsmedel; tvätta inte i tvättmaskin; vrid ej ur och lägg ej i torktumlare; stryk ej. Ta hänsyn till de instruktioner som står på tvättetiketten.

För att ta bort tygöverdraget

Ta helt bort bältena såsom visas på Bild 20-25.

För att ta bort överdraget från ryggstödet och huvudstödet måste man knäppa upp tryckknapparna som finns på baksidan av ryggstödet och i närheten av huvudstödet bälteshållare (Bild 28).

För att ta bort överdraget från sittdynan: dra ut den undre elastiska kanten och dra av överdraget

genom att låta det passera ovanpå armstöden. Överdraget kan tvättas i enlighet med de anvisningar som återges på etiketten inuti överdraget. För att sätta tillbaka överdraget på stolen måste man upprepa de beskrivna åtgärderna i omvänd ordning.

Underhåll av överdraget

Tvätta fodret med en fuktig svamp med ett mildt rengöringsmedel för en lätt rengöring, i annat fall följ de tvätthanvisningar som återges på etiketten med komposition och tvätt.

KOMPOSITION: Struktur: Polypropen – Polyetylen med hög densitet – Polyamid - Stål
Överdrag: 100 % Polyester

Varning: produkten får inte på något vis utsättas för tillägg eller modifieringar. Använda aldrig reservdelar som ej rekommenderats eller levererats av tillverkaren.

FÖR ATT UNDVIKA RISK FÖR KVÄVNING TA BORT PLASTSKYDDET INNAN ANVÄNDNING. SLÄNG PLASTSKYDDET I AVFALLSHANTERING ELLER FÖRVARA DET UTOM BARNETS RÄCKHÅLL.

NEDERLANDS

Beste ouder,
Bedankt dat u voor het autostoeltje TAO b.fix, Groepen 1, 2 en 3.

Zoals iedere ouder weet, is de veiligheid van uw kind van vitaal belang als er met de auto wordt gereisd. Tijdens het reizen is niets belangrijker dan de veiligheid van uw kind. Alle TAO b.fix autostoeltjes zijn volgens meest recente "Europese Veiligheidsvoorschriften" streng getest. Om aan deze Normen te kunnen voldoen, moet ieder stoeltje een reeks strenge tests met goed gevolg afleggen. Hierdoor kunt u er zeker van zijn dat uw stoeltje één van de veiligste en comfortabelste stoeltjes die op de markt verkrijgbaar zijn.

ALGEMENE INFORMATIE

Informatie over het product

Het TAO b.fix 1,2,3 autokinderzitje is goedgekeurd in overeenstemming met de richtlijn ECE R44/04 voor de groepen 1, 2 en 3 en is dus geschikt voor het vervoer van kinderen met een gewicht van 9 tot 36 kg en een leeftijd van ongeveer 9 maanden tot 11 jaar. N.B.: De index waar rekening mee gehouden moeten worden is het gewicht, aangezien de groei van elk kind verschilt.

MEDEDELING

Het TAO 1,2,3 b.fix autokinderzitje ingedeeld in de categorie Semi-universeel kan in het merendeel van de voertuigen voorzien van een Isofix bevestiging geplaatst worden, mits ALTIJD de veiligheidsgordels van het voertuig gebruikt worden (zie de lijst met compatibele voertuigen). TAO 1,2,3 b.fix kan eventueel op in een voertuig dat

niet in de lijst opgenomen is gebruikt worden. Neem in het geval van twijfel contact op met uw verkoper of met de fabrikant (Brevi s.r.l.).

WAARSCHUWINGEN

Wat te doen

- Lees de instructies aandachtig door, voordat u het autostoeltje installeert; denk eraan dat een verkeerde installatie zeer gevaarlijk kan zijn.
- Plaats het autokinderzitje uitsluitend in rijrichting van het voertuig.
- Bewaar deze handleiding op een veilige plaats: we raden u aan om haar in het voertuig of in de ruimte (zak, Afb. 1-L) aan de linkerkant van de armsteun op te bergen, zodat u haar op elk gewenst moment kunt raadplegen.
- Verzeker u ervan dat als het autostoeltje eenmaal in de auto is geïnstalleerd, geen enkel deel van de autogordels tussen de bewegende delen van het stoeltje of het portier van de auto terechtkomt.
- **BELANGRIJK:** Gebruik **ALTIJD** de veiligheidsgordels van het voertuig. De Isofix connectoren zijn een extra bevestiging.
- Controleer iedere keer dat het autostoeltje wordt gebruikt dat de autogordel die het vastzet goed gespannen is en dat het autostoeltje stevig op zijn plaats wordt gehouden.
- Controleer iedere keer dat het autostoeltje wordt geïnstalleerd, dat de autogordels niet verdraaid komen te zitten.
- Controleer iedere keer dat een kind in het autostoeltje wordt gezet, dat de veiligheidsgordels goed zijn afgesteld en dat de gesp goed is gesloten.
- Het interieur van de auto wordt erg heet als het aan het directe zonlicht wordt blootgesteld.
- Om te voorkomen dat de delen van het autostoeltje oververhit raken en bij het kind brandwonden kunnen veroorzaken, wordt u aanbevolen het autostoeltje met een doek, een handdoek of iets dergelijks te bedekken.
- Wend u tot de aftersales service van de winkel als het autokinderzitje beschadigingen vertoont.
- Controleer regelmatig dat het autostoeltje geen tekenen van slijtage heeft, vooral de hoes, de gordels en de sluiting. Controleer voor vertrek dat eventuele bagage en andere voorwerpen in de auto goed zijn vastgezet.
- Losliggende voorwerpen kunnen bij ongelukken verwondingen bij de inzittenden veroorzaken. Als u met andere passagiers reist, verdient het uit veiligheidsoverwegingen de voorkeur de zwaarste passagiers op de voorzittingen van de auto te laten plaatsnemen.
- Tevens dienen alle inzittenden een veiligheidsgordel te dragen.
- Het autokinderzitje moet altijd met behulp van de veiligheidsgordels vastgezet worden, ook als u geen kinderen vervoert, teneinde te ver-

mijden dat de verplaatsing ervan in het geval van een ongeval de passagiers verwondt.

Wat niet te doen

- **BELANGRIJK:** Maak **NOOIT** uitsluitend gebruik van de Isofix connectoren om het autokinderzitje vast te zetten, maar gebruik ze **ALTIJD** in combinatie met veiligheidsgordels van het voertuig.
- Gebruik het autostoeltje nooit zonder de gordels vast te maken, en alleen als het goed in de auto is vastgezet, zoals in deze instructies is beschreven.
- Plaats het autokinderzitje nooit tegen de rijrichting van het voertuig in of overdwars.
- Plaats geen opvullingen tussen de bodem van het autostoeltje en de autozitting.
- Het kan de veiligheid van het autostoeltje in gevaar brengen.
- Wijzig dit product op geen enkele wijze en geen toevoegingen aanbrengen.
- Gebruik geen reserveonderdelen die niet door de fabrikant zijn aanbevolen of geleverd.
- Eventuele wijzigingen mogen slechts door de fabrikant worden aangebracht. Op eigen initiatief aangebrachte wijzigingen kunnen de veiligheid van het stoeltje in gevaar brengen.
- Laat uw kind niet zonder toezicht in het autostoeltje of in de auto achter.
- Sta niet toe dat kinderen met het autostoeltje spelen.

- Het stoeltje niet installeren of verwijderen met het kind erin.
- De hoes mag niet met een willekeurige worden vervangen, maar alleen met een door de fabrikant aanbevolen hoes, omdat deze integrerend deel uitmaakt van het veiligheidssysteem.
- Voorkom dat het autostoeltje in aanraking kan komen met bijtende middelen, zoals zuur, oplosmiddelen, enz.
- De gesp van het stoeltje is geen borgsluiting; moedig uw kind dus niet aan er mee te spelen.
- Het autostoeltje niet als speelgoed of als gebruiksvoorwerp in huis gebruiken.
- Gebruik het autostoeltje na een ongeval niet meer, of als het door het gebruik bijzonder versleten is.

In geval van nood

In geval van nood kan uw kind snel uit de autogordels worden losgemaakt, door op de rode knop op de gesp van de veiligheidsgordels te drukken. (Afb. 1-i; Afb.16).

Let op: De gesp is een zeer belangrijk onderdeel van het autokinderzitje; laat uw kind er niet mee spelen. Een autostoeltje dat bij een ongeval betrokken raakt (bij een snelheid boven de 10 km/h), **MOET** het door een nieuw worden vervangen. Ook als het geen tekenen van schade heeft, kan het zijn dat het niet meer in staat is om zijn functie bij een volgend ongeval in volledige veiligheid te verrichten, en zou

het gevaarlijk kunnen zijn voor uw kind. Om deze reden raden wij aan geen tweedehands autostoeltje te gebruiken of te kopen.

De veiligheidsgordels van het voertuig controleren

LET OP: Het TAO 1,2,3 B-Fix autokinderzitje mag **UITSLUITEND** in de rijrichting van het voertuig op de voor- of achterstoel geplaatst worden. Het autokinderzitje moet **ALTIJD** met de 3-punts veiligheidsgordel (1) (2) met gordelspanner van het voertuig vastgezet worden (Afb. 2).

De stand van de gesp van de veiligheidsgordels in het voertuig controleren

De stabiliteit van het autokinderzitje kan door de stand van de gesp van het veiligheidsgordels in het voertuig beïnvloed worden. Als de gesp zich plaatst zoals in de tekening bovenaan van Afb. 3 aangegeven is, dan kan het autokinderzitje niet in dit voertuig of in ieder geval niet op deze autostoel gebruikt worden.

Toepassingsveld

- _ Gebruik met de gordels van het autokinderzitje. Van 9 tot 18 kg (ongeveer van 9 maanden tot 4 jaar)
- _ Gebruik met de veiligheidsgordel van het voertuig. Van 15 tot 36 Kg (ongeveer van 3 tot 11 jaar)

INSTALLATIE-INSTRUCTIES

Waarschuwingen

Gebruik het autokinderzitje uitsluitend voor het vervoeren van uw kind in het voertuig. Plaats het

autokinderzitje in de rijrichting op de geschikte autostoel. Controleer of de rugleuning van de autostoel in het voertuig, indien verstelbaar, helemaal verticaal geplaatst is.

Controleer tevens of de autostoel zover mogelijk naar achteren geplaatst is. Neem de normen van de Verkeerswet van uw land in acht.

De extra Isofix connectoren gebruiken

De Isofix connectoren moeten voor een grotere stabiliteit van het autokinderzitje gebruikt worden. TAO 1,2,3 b.fix is voorzien van plastic geleiders (zie u kunt gebruiken als uw voertuig daar niet van voorzien is) waarmee u de Isofix connectoren gemakkelijker in de juiste stand ter hoogte van de verankeringspunten in de zitting van uw voertuig kunt aanbrengen.

Bevestig de plastic geleiders op de verankeringspunten (Afb.6 en 7).

Breng tegelijkertijd de twee Isofix connectoren van het autokinderzitje in de geleiders aan (afb.8).

Laat de beide connectoren op de Isofix verankeringspunten vastklikken (afb.9).

Belangrijk: controleer of de beide connectoren op correcte wijze aan de verankeringspunten bevestigd zijn. U moet duidelijk tweemaal een "klik" horen.

De twee connectoren zijn op correcte wijze aangebracht als de veiligheidsindicatoren (1) op de zijkanten van de Isofix connectoren groen gekleurd zijn.

Gebruik vervolgens de veiligheidsgordels van het voertuig in overeenstemming met de aanwijzingen van deze handleiding en het gewicht van uw kind en voltooi de installatie.

De Isofix connectoren loshalen

Gebruik de twee systemen (2), zie afbeelding 10, om de Isofix connectoren van de verankeringpunten van de zitting te verwijderen.

HET AUTOKINDERZITJE BEVESTIGEN - VAN 9 TOT 18 KG (ongeveer van 9 maanden tot 4 jaar)

De veiligheidsgordel van de auto afstellen

1. Controleer of de beide Isofix connectoren op correcte wijze aangebracht en vastgehaakt zijn (afb.9) en of het autokinderzitje in de rijrichting op de zitting geplaatst is (afb.11).
2. Haal de veiligheidsgordel van het voertuig door de twee openingen aan de onderkant van de rugleuning, zie de afbeeldingen 12 en 13, en haak de gesp vast.
3. Trek de riem stevig aan en laat hem door de gordelspanner oprollen door aan het diagonale deel te trekken tot het autokinderzitje stevig vastgezet is (Afb.14).
4. Controleer of de veiligheidsgordel van het voertuig goed vastgezet is en niet gedraaid en stevig aangespannen is.
5. Controleer of geen enkel deel van de veiligheidsgordel gedraaid is of vastgeklemd wordt en dat de bekleding van het autokinderzitje de beweging of de correcte plaatsing van de veiligheidsgordel niet hindert.

sgordel niet hindert.

De gordels van het autokinderzitje gebruiken

Een correcte afstelling van de gordels garandeert een optimale bescherming van uw kind.

Het autokinderzitje is voorzien van veiligheidsgordels met een gebruiksvriendelijke gesp.

1. Plaats uw kind in het autokinderzitje.
2. Haal de gordels van het autokinderzitje over de schouders (1) en de heupen (2).
3. De gesp moet zich tussen de benen van uw kind (3) bevinden (Afb. 15).

De gordels vastzetten

1. Sluit de connectoren rechts en links op elkaar aan en steek ze in de gesp tot ze vastgeklikt zijn (Afb. 16). Als u een klik hoort is de gesp correct vastgezet.
2. Druk de knop van de gesp naar beneden als u de veiligheidsgordels wilt ontgrendelen.

De gordels afstellen

Trek aan de stelgordel aan de voorkant van de zitting van het autokinderzitje tot de gordels op aangename wijze op het lichaam van uw kind geplaatst zijn (Afb. 17). De gordels moeten dusdanig opgespannen zijn dat uw kind vastgezet is maar niet door de gordels gehinderd wordt.

De gordels loshalen

1. Druk de knop aan de voorkant van de zitting (1) in (Afb. 18).
2. Houd de knop ingedrukt en trek de gordels bo-

ven de schouders (2) naar voren (Afb. 18).

Let op: de gesp tussen de benen heeft een vaste stand en kan niet worden afgesteld. Trek nooit aan de schouderbanden. Controleer of de gordels op geen enkele plaats gedraaid zijn.

De hoogte van de gordels op de schouders bepalen

Controleer altijd of de doorgangsoeningen van de gordels in de rugleuning op de hoogte van de schouders of iets hoger geplaatst zijn (Afb. 19). De rugleuning is voorzien van twee verschillende standen voor de gordels (a - b) die afhankelijk van de grootte van uw kind gebruikt kunnen worden. U kunt de stand van de gordels wijzigen door ze van de connector van de gordelgroep los te halen (Afb. 20) en ze samen met de schouderbanden uit de rugleuning te verwijderen. Herhaal de handeling in omgekeerde volgorde en gebruik de andere positie.

HET AUTOKINDERZITJEGEBRUIKEN - VAN 15 TOT 36 KG (Toepassingsveld van ongeveer 3 tot 11 jaar)

Verwijder de gordelgroep alvorens u het autokinderzitje installeert.

1. Verwijder de gordels van de connector aan de achterkant van de rugleuning (Afb. 21).
2. Verwijder de gordels uit de rugleuning door ze door de sleuven in de rugleuning te halen
3. Verwijder de gordel tussen de benen en de schoudergordels door de uiteinden door de sleuven aan de onderkant van de zitting en in de hoes van de zitting te halen (Afb. 22).
4. Als u de gordelgroep verwijderd heeft, moet u de stelgordel aan de zitting van het autokinderzitje bevestigen.
5. (1) Trek aan de veiligheidsgordel tot op het punt dat de connector van de gordelgroep (Afb. 1-m) zich aan de achterkant van het autokinderzitje bevindt (Afb.23).
6. Haal de connector door de sleuf aan het uiteinde van de rugleuning (Afb. 1-o).
7. (2) Zet de stelgordel van de gordelgroep vast door het voorste uiteinde van de gordel aan de connector van de gordelgroep vast te haken en onder de zitting van het autokinderzitje te halen (Afb. 24 en 25).
8. Bewaar de gordelgroep op een veilige plaats, zodat u deze eventueel opnieuw gebruiken kunt.
9. Herhaal de handelingen voor het verwijderen van de gordelgroep in omgekeerde volgorde uit als u de groep opnieuw aan het autokinderzitje wilt bevestigen.
10. Plaats het autokinderzitje in de rijrichting op de geschikte stoel van het voertuig.
11. Controleer of de rugleuning van de stoel in het voertuig helemaal verticaal geplaatst is.
12. Controleer tevens of de autostoel zover mogelijk naar achteren geplaatst is.

13. Controleer of de beide Isofix connectoren correct geplaatst en vastgehaakt zijn.
14. Plaats uw kind in het autokinderzitje en zet de veiligheidsgordel vast. Controleer of de beide delen (buik- en diagonaal gedeelte) van de gordel door de gordelgeleider van de armleuning het dichtst in de buurt van de gesp van de veiligheidsgordel aangebracht is.
15. Het diagonale gedeelte van de gordel moet door de gordelgeleider van de hoofdsteun en boven de schouder van uw kind geplaatst zijn, maar mag er de hals niet van aanraken (Afb.26).
16. Breng het verticale gedeelte van de veiligheidsgordel op spanning door het naar boven te trekken tot alle speling verwijderd is en het autokinderzitje stevig op de autostoel vastgezet is.

De veiligheidsgordel van de auto afstellen

De stand van de veiligheidsgordel van dit autokinderzitje kunt u afstellen door de hoofdsteun naar boven of naar beneden te verplaatsen, de gordelgeleider is hier namelijk in aangebracht. Zorg er tijdens het afstellen van de hoofdsteun voor dat het diagonale gedeelte van de veiligheidsgordel over de borst van uw kind loopt en de schouder vastzet, maar de hals niet aanraakt.

De hoofdsteun afstellen

Een correcte afstelling van de gordels en de hoofdsteun garandeert een optimale bescherming

van uw kind. Pak het handvat aan de achterkant bovenop de hoofdsteun vast en trek eraan om de hoofdsteun omhoog te bewegen. Gebruik de hendel (Afb. 27) aan de achterkant van rugleuning als u de hoofdsteun naar beneden wilt bewegen. Begeleid de hoofdsteun tot u de gewenste afstelling bereikt heeft. Controleer altijd of de veiligheidsgordel opgespannen is door het diagonale gedeelte naar boven te trekken. Controleer tevens of de gordel niet gedraaid is. Stel de hoogte van de hoofdsteun van het autokinderzitje op de beschreven wijze af als de veiligheidsgordel de hals van uw kind raakt of niet over de schouder past, zie Afb. 20. Controleer altijd of de gordelspanner de veiligheidsgordel oprolt en begeleid het diagonale gedeelte.

Opmerkingen

Let erop dat uw kind goed in het stoeltje vastzit en dat de gordels op het lichaam aansluiten. Laat het kind nooit alleen in het stoeltje of in de auto achter. Wanneer het stoeltje op de achterzitting wordt bevestigd, de voorzitting naar voren zetten zodat de voetjes van het kind niet tegen de rugleuning aankomen (zo voorkomt men tevens het risico op verwondingen in geval van een ongeval). Laat het kind altijd aan de stoepkant in- en uitstappen.

LIJST MET EINDCONTROLES

- Controleer dat de gordels zich op de juiste hoogte bevinden en dat ze goed op het lichaam van

het kind aansluiten.

- Controleer dat de veiligheidsgordel van de auto goed om het autostoeltje heen is geplaatst.
- Controleer dat de veiligheidsgordel van de auto niet verdraaid of ergens beklemd zit.
- Controleer of de gordels van het autokinderzitje correct afgesteld en opgespannen zijn.
- Controleer of de gesp van de gordelgroep van het autokinderzitje correct vastgezet is.
- Controleer dat de gesp van de gordels goed vastzit.
- Controleer regelmatig of het stoeltje geen schade heeft opgelopen.
- Controleer dat alle onderdelen naar behoren werken.
- Verzeker u ervan dat het stoeltje niet tussen de deur of in de rails van de stoel vastzit, om beschadiging, slijtage etc. te voorkomen.
- Controleer of de beide Isofix connectoren correct geplaatst en vastgehaakt zijn.

Om te onthouden: het geeft niet of het autostoeltje goed is ontworpen, als het verkeerd is geïnstalleerd, kan het zijn dat het uw kind bij een ongeval onvoldoende beschermt. Voer altijd de eindcontroles uit die in deze handleiding beschreven zijn alvorens u met de reis aanvangt en het “TAO b.fix 1-2-3” autokinderzitje gebruikt.

Let op

Leder autostoeltje kan afdrukken achterlaten op de autozitting, doordat het op de juiste manier en

volgens de geldende veiligheidsnormen vastgezet moet worden. Dit stoeltje is ontwikkeld om zo min mogelijk afdrukken achter te laten. De fabrikant wijst elke vorm van aansprakelijkheid voor eventuele schade aan de zitting af.

DEFECTEN

U dient zich tot het verkooppunt te wenden, mocht u het stoeltje onverhoopt laten vallen of indien het zichtbare schade opgelopen heeft.

De veiligheid van uw kind is in gevaar indien de gordels niet naar behoren werken. U dient zich tot het verkooppunt te wenden, indien de gesp niet goed mocht werken.

ZORG EN ONDERHOUD

Let op: De onderdelen van het autostoeltje niet invetten, maar slechts schoonhouden. De kunststof onderdelen zijn gemakkelijk te reinigen met water en zeep; gebruik geen oplosmiddelen, alcohol of agressieve schoonmaakmiddelen. Reiniging: indien de hoes vuil is, deze verwijderen (zie beneden) en op de hand wassen op 30°C. Geen chemische schoonmaakmiddelen gebruiken; niet in de wasmachine wassen; niet uitwringen en niet in de droogtrommel drogen; niet strijken. Volg de instructies op het etiket van de bekleding op.

De stoffen hoes verwijderen

Verwijder de gordelgroep, zie Afb.20-25. Haal de drukknopen aan de achterkant van de rugleuning en in de buurt van de gordelgeleider van de hoofdsteun los en verwijder de hoes van de

rugleuning en de hoofdsteun (Afb.28). Open de elastische rand aan de onderkant van de hoes om de zitting en verwijder de hoes door hem over de armsteun te halen. Herhaal de beschreven handelingen in omgekeerde richting als u de hoezen weer wilt aanbrengen.

De bekleding onderhouden

Haal een vochtige doek met een neutraal reinigingsmiddel over de hoes of neem de wasinstructies op het etiket met de samenstelling en wasinstructies in acht.

SAMENSTELLING: Structuur: Polypropyleen - Hoge dichtheid polyethyleen - Polyamide - Staal. Bekleding: 100% Polyester

Waarschuwing: Wijzig dit product op geen enkele wijze en geen toevoegingen aanbrengen. Gebruik geen reserveonderdelen die niet door de fabrikant zijn aanbevolen of geleverd.

WAARSCHUWING: OM HET GEVAAR VAN VERSTIKKING TE VOORKOMEN, DEZE PLASTIC ZAK VERWIJDEREN ALVORENS HET PRODUCT TE GEBRUIKEN. DEZE PLASTIC ZAK MOET DAN WORDEN VERNIETIGD, OFWEL WORDEN BEWAARD BUITEN HET BEREIK VAN BABIES EN KINDEREN.

ΕΛΛΗΝΙΚΑ

Αγαπητέ Γονέα,

Σε ευχαριστούμε που διάλεξες το καθισματάκι αυτοκινήτου TAO b.fix, Ομάδες 1, 2 και 3 .

Όπως γνωρίζει ο κάθε γονέας, η ασφάλεια του παιδιού είναι ζωτικής σημασίας όταν ταξιδεύετε με το αυτοκίνητο. Τίποτα δεν είναι σημαντικότερο από την εγγύηση της ασφάλειας του παιδιού κατά τη διάρκεια του ταξιδιού. Όλα τα καθισματάκια αυτοκινήτου TAO b.fix είναι αυστηρά δοκιμασμένα σύμφωνα με τους πιο πρόσφατους "Ευρωπαϊκούς Κανόνες Ασφαλείας". Για να αποκτήσει την αναγνώριση αυτών των Κανόνων, κάθε καθισματάκι πρέπει να περάσει μια σειρά αυστηρών δοκιμών. Όλα αυτά προσδίδουν σε αυτό το καθισματάκι τη μέγιστη ασφάλεια και μέγιστη άνεση, τοποθετώντας το μεταξύ των καλύτερων καθισμάτων που κυκλοφορούν στην αγορά.

ΓΕΝΙΚΕΣ ΠΛΗΡΟΦΟΡΙΕΣ

Πληροφορίες για το προϊόν

Το παιδικό κάθισμα TAO b.fix 1,2,3 έχει εγκριθεί σύμφωνα με τον κανονισμό ECE R44/04 για τις ομάδες 1, 2 και 3 και είναι επομένως κατάλληλο για τη μεταφορά παιδιών βάρους μεταξύ 9 και 36 kg και ενδεικτικής ηλικίας μεταξύ των 9 μηνών έως 11 ετών. Σημείωση: Ο πραγματικός δείκτης αναφοράς είναι το βάρος, επειδή κάθε παιδί μεγαλώνει με διαφορετικό τρόπο.

ΑΝΑΚΟΙΝΩΣΗ

Το κάθισμα αυτοκινήτου για παιδιά ΤΑΟ 1,2,3 b.fix, που κατατάσσεται στην οιονεί καθολική κατηγορία, μπορεί να εγκατασταθεί στα περισσότερα οχήματα που διαθέτουν σημεία αγκύρωσης Isofix, αλλά ΠΑΝΤΑ σε συνδυασμό με τη χρήση των ζωνών ασφαλείας του αυτοκινήτου (βλέπε κατάλογο συμβατών οχημάτων). Το σύστημα ΤΑΟ b.fix 1,2,3 B-Fix μπορεί ενδεχομένως να εγκατασταθεί σε οχήματα που δεν αναφέρονται στον κατάλογο. Σε περίπτωση που έχετε αμφιβολίες, επικοινωνήστε με το μεταπωλητή ή τον κατασκευαστή (Brevi s.r.l.).

ΠΡΟΕΙΔΟΠΟΙΗΣΕΙΣ

Τι να κάνετε

- Διαβάστε προσεκτικά τις οδηγίες, προτού εγκαταστήσετε το καθισματάκι αυτοκινήτου. Να θυμάστε ότι μια μη σωστή εγκατάσταση μπορεί να αποδειχθεί επικίνδυνη.
- Χρησιμοποιήστε το παιδικό κάθισμα αυτοκινήτου γυρισμένο αποκλειστικά προς την κατεύθυνση κίνησης του οχήματος.
- Φυλάξτε αυτό το εγχειρίδιο σε ασφαλές μέρος: συνιστάται να φυλάσσεται στο εσωτερικό του οχήματος ή στην τσέπη, που βρίσκεται στην αριστερή πλευρά του μπράτσου (Εικ. 1-L), για να μπορείτε να το συμβουλευθείτε σε περίπτωση ανάγκης.
- Να ελέγχετε κάθε φορά που χρησιμοποιείτε το καθισματάκι, ότι η ζώνη είναι καλά τεντωμένη και το καθισματάκι είναι σταθερά μπλοκαρισμένο στη θέση.
- **ΣΗΜΑΝΤΙΚΟ:** Να χρησιμοποιείτε **ΠΑΝΤΑ** τις ζώνες ασφαλείας του αυτοκινήτου. Οι σύνδεσμοι Isofix αποτελούν συμπληρωματικό σύστημα στερέωσης.
- Να ελέγχετε, σε κάθε εγκατάσταση, ότι η ζώνη του αυτοκινήτου δεν είναι μπερδεμένη.
- Να βεβαιώνετε, κάθε φορά που το παιδί είναι καθισμένο στο καθισματάκι του, ότι οι ζώνες είναι κατάλληλα ρυθμισμένες και η πόρπη είναι σωστά γαντζωμένη.
- Μια έκθεση μεγάλης διάρκειας στο άμεσο ηλιακό φως θερμαίνει πάρα πολύ το εσωτερικό του οχήματος. Για να αποφύγετε την υπερθέρμανση του καθίσματος και πιθανά εγκαύματα στο παιδί, σας συμβουλεύουμε να προστατεύετε το καθισματάκι αυτοκινήτου με ένα ύφασμα, μια πετσέτα, ή οτιδήποτε παρόμοιο.
- Να ελέγχετε τακτικά εάν το καθισματάκι παρουσιάζει σημάδια φθοράς, ειδικότερα η επένδυση, η ομάδα ζωνών και η πόρπη.
- Πριν ξεκινήσετε το ταξίδι βεβαιωθείτε ότι κάθε αντικείμενο και οι ενδεχόμενες αποσκευές είναι καλά στερεωμένες στο εσωτερικό του αυτοκινήτου. Σε περίπτωση ατυχήματος, τα αντικείμενα που έχουν αφεθεί ελεύθερα μπορούν να μετακινηθούν, με κίνδυνο να

προκαλέσουν τραυματισμούς στους επιβάτες.

- Εάν το παιδικό κάθισμα παρουσιάζει σημάδια φθοράς, επικοινωνήστε με την υπηρεσία εξυπηρέτησης πελατών, μετά την πώληση, του αντιπροσώπου.
- Όταν ταξιδεύετε μαζί με άλλους επιβάτες, για λόγους ασφαλείας, είναι προτιμότερο να βάζετε τους πιο ευτραφείς, να καθίσουν στα μπροστινά καθίσματα του αυτοκινήτου. Βεβαιωθείτε επίσης
- ότι κάθε επιβάτης είναι σωστά δεμένος χρησιμοποιώντας τη δική του ζώνη ασφαλείας.
- Το κάθισμα αυτοκινήτου για παιδιά θα πρέπει να στερεώνεται πάντα με τις ζώνες ασφαλείας, ακόμα και όταν δεν μεταφέρονται παιδιά στο αυτοκίνητο ώστε να αποφύγετε να τραυματίσει, σε περίπτωση ατυχήματος, τους επιβάτες λόγω της μετακίνησής του.

Τι δεν πρέπει να κάνετε

- **ΣΗΜΑΝΤΙΚΟ:** Μην χρησιμοποιείτε **ΠΟΤΕ** μόνο τους συνδέσμους Isofix για να στερεώσετε το κάθισμα αυτοκινήτου για παιδιά. Οι σύνδεσμοι θα πρέπει **ΠΑΝΤΑ** να χρησιμοποιούνται σε συνδυασμό με τις ζώνες ασφαλείας του αυτοκινήτου.
- Να μη χρησιμοποιείτε ποτέ το καθισματάκι αυτοκινήτου με λυμένη την ομάδα ζωνών ή χωρίς να το έχετε στερεώσει σωστά με τη ζώνη ασφαλείας του αυτοκινήτου, όπως αναφέρεται

στο παρόν φυλλάδιο οδηγιών.

- Να μην τοποθετήσετε ποτέ το παιδικό κάθισμα αντίθετα στην κατεύθυνση κίνησης ή πλάγια.
- Για τη σωστή τοποθέτηση του καθίσματος αυτοκινήτου να μην παρεμβάλλετε κανέναν τύπο επένδυσης μεταξύ της βάσης του παιδικού καθίσματος και του καθίσματος του οχήματος. Αυτό θα μπορούσε να θέσει σε κίνδυνο την ασφάλεια του παιδικού καθίσματος.
- Να μην επιφέρετε τροποποιήσεις ή/και προσθήκες οποιουδήποτε τύπου σε αυτό το προϊόν.
- Να μη χρησιμοποιείτε μέρη ή ανταλλακτικά που δε σας έχει συστήσει ή παρέχει ο κατασκευαστής.
- Ενδεχόμενες, μη εξουσιοδοτημένες τροποποιήσεις στο προϊόν μπορούν να επηρεάσουν την ασφάλειά του. Μόνο ο κατασκευαστής είναι εξουσιοδοτημένος να επιφέρει τροποποιήσεις σε αυτό το καθισματάκι.
- Να μην αφήνετε ποτέ αφύλακτο το παιδί στο καθισματάκι, ούτε στο εσωτερικό του οχήματος.
- Να μην επιτρέπετε ποτέ στα παιδιά να παίζουν με το καθισματάκι. Να μην τοποθετείτε ή να μην αφαιρείτε το καθισματάκι από το αυτοκίνητο με το παιδί τοποθετημένο στο εσωτερικό του.
- Να μη χρησιμοποιείτε ποτέ το καθισματάκι αυτοκινήτου χωρίς την επένδυση. Η

επένδυση αποτελεί αναπόσπαστο τμήμα του συστήματος συγκράτησης, οπότε θα πρέπει να αντικατασταθεί μόνο με εκείνες τις επενδύσεις που παρέχονται ή συνιστώνται από τον κατασκευαστή.

- Να αποφεύγετε να φέρνετε σε επαφή το καθισματάκι με οξέα, διαλυτικά και άλλες διαβρωτικές ουσίες.
- Η πόρπη του καθίσματος δεν είναι απόλυτα απρόσβλητη από παραβιάσεις. Θα πρέπει επομένως να αποθαρρύνετε τα παιδιά από το να παίζουν με αυτή.
- Μην χρησιμοποιείτε αυτό το καθισματάκι ως παιχνίδι ή ως κάθισμα για οικιακή χρήση.
- Να μη χρησιμοποιείτε το καθισματάκι αυτοκινήτου μετά από ατύχημα ή όταν είναι υπερβολικά φθαρμένο λόγω χρήσης.

Σε περίπτωση κινδύνου

Σε περίπτωση κινδύνου, μπορείτε να ελευθερώσετε γρήγορα το παιδί πιέζοντας το κόκκινο κουμπί που βρίσκεται στην πόρπη των ζωνών συγκράτησης. (Εικ. 1-ι; Εικ.16).

Προσοχή: Η πόρπη αποτελεί βασικό μέρος του καθίσματος. Μην αφήνετε το παιδί να παίζει με αυτή. Ένα καθισματάκι αυτοκινήτου που έχει εμπλακεί σε ατύχημα, ακόμα και ελαφρύ (πάνω από 10 Km/h) θα πρέπει **ΠΑΝΤΑ** να αντικατασταθεί με ένα νέο, διότι ακόμη και εάν δεν υπάρχουν προφανή σημάδια ζημιάς, μπορεί να έχει υποστεί μη ανιχνεύσιμες ζημιές, οι οποίες

θα μπορούσαν να επηρεάσουν την ασφάλειά του και σε περίπτωση ενός άλλου ατυχήματος θα μπορούσε να μην προστατεύσει πια κατάλληλα το παιδί. Για αυτό το λόγο, σας προτείνουμε να μη χρησιμοποιείτε ποτέ ή να αγοράζετε ένα καθισματάκι αυτοκινήτου από δεύτερο χέρι.

Έλεγχος των ζωνών ασφαλείας του οχήματος

ΠΡΟΣΟΧΗ: Το κάθισμα αυτοκινήτου για παιδιά ΤΑΟ 1,2,3 b.fix πρέπει να εγκαθίσταται **ΑΠΟΚΛΕΙΣΤΙΚΑ** με το μέτωπο προς τα εμπρός, στο μπροστινό ή στο πίσω κάθισμα του αυτοκινήτου και πρέπει να στερεώνεται **ΠΑΝΤΑ** με τη ζώνη ασφαλείας σε τρία σημεία (1) (2) με κύλινδρο συσπειρωτήρα (Εικ. 2).

Έλεγχος της θέσης της πόρπης των ζωνών του αυτοκινήτου

Η σταθερότητα του καθίσματος αυτοκινήτου μπορεί να επηρεαστεί από τη θέση της πόρπης της ζώνης ασφαλείας του οχήματος. Εάν η πόρπη της ζώνης, είναι τοποθετημένη όπως φαίνεται στο σχέδιο ψηλά στην Εικ. 3, το παιδικό κάθισμα δεν είναι κατάλληλο για χρήση σε αυτό το αυτοκίνητο, ή τουλάχιστον, σε αυτό το κάθισμα.

Τομέας εφαρμογής

- _ Χρήση με τις ζώνες του παιδικού καθίσματος αυτοκινήτου. Από 9 έως 18 kg (από 9 μηνών έως 4 ετών περίπου)
- _ Χρήση με τη ζώνη ασφαλείας του οχήματος. Από 15 - 36 kg (από 3 έως 11 ετών περίπου)

ΟΔΗΓΙΕΣ ΓΙΑ ΤΗΝ ΕΓΚΑΤΑΣΤΑΣΗ

Προειδοποιήσεις

Να χρησιμοποιείτε το παιδικό κάθισμα μόνο για τη μεταφορά του παιδιού στο όχημα. Να τοποθετείτε το παιδικό κάθισμα στο κατάλληλο κάθισμα αυτοκινήτου, προς την κατεύθυνση κίνησης. Να βεβαιώνετε ότι η πλάτη του καθίσματος αυτοκινήτου, εάν ρυθμίζεται, είναι μπλοκαρισμένη στην όρθια θέση. Να βεβαιώνετε ότι το κάθισμα του οχήματος είναι ρυθμισμένο στην πιο πίσω θέση. Να τηρείτε πάντα τους κανόνες του Κώδικα Οδικής Κυκλοφορίας της χώρα σας.

Χρήση των συμπληρωματικών συνδέσμων isofix

Οι σύνδεσμοι Isofix πρέπει να χρησιμοποιούνται για να προσφέρουν μεγαλύτερη σταθερότητα στο κάθισμα αυτοκινήτου για παιδιά.

Το κάθισμα TAO 1,2,3 b.fix διαθέτει πλαστικούς οδηγούς (τους οποίους μπορείτε να χρησιμοποιήσετε σε περίπτωση που το όχημα δεν διαθέτει ανάλογους οδηγούς) για να διευκολύνετε την τοποθέτηση των συνδέσμων Isofix στις σωστές θέσεις οι οποίες αντιστοιχούν στα σημεία αγκύρωσης του καθίσματος στο αυτοκίνητό σας.

- Στερεώστε τους πλαστικούς οδηγούς στα σημεία αγκύρωσης (Εικ.6 και 7).
- Τοποθετήστε ταυτόχρονα τους δύο συνδέσμους Isofix του καθίσματος αυτοκινήτου για παιδιά επάνω στους οδηγούς (εικ. 8).

- Πιέστε για να ασφαλίσουν και οι δύο σύνδεσμοι επάνω στα σημεία αγκύρωσης Isofix (εικ.9).
- Σημαντικό: Ελέγξτε ότι έχουν στερεωθεί σωστά στα σημεία αγκύρωσης και οι δύο σύνδεσμοι. Θα πρέπει να ακουστούν καθαρά δύο "κλικ".
- Εάν οι ενδείξεις ασφαλείας (1) που βρίσκονται στις δύο πλευρές του συστήματος συνδέσμων Isofix είναι πράσινες, οι δύο σύνδεσμοι έχουν στερεωθεί σωστά.
- Για να ολοκληρώσετε σωστά την εγκατάσταση, χρησιμοποιήστε τις ζώνες ασφαλείας του αυτοκινήτου σύμφωνα με τις οδηγίες που περιέχει το παρόν εγχειρίδιο και ανάλογα με το βάρος του παιδιού σας.

Αποσύσφιγξη των συνδέσμων Isofix

Για να αποσυσφίξετε τους συνδέσμους Isofix από τα σημεία αγκύρωσης στο κάθισμα, πατήστε τους δύο μηχανισμούς αποσύσφιγξης (2) όπως φαίνεται στην εικόνα 10.

ΣΤΕΡΕΩΣΗ ΤΟΥ ΠΑΙΔΙΚΟΥ ΚΑΘΙΣΜΑΤΟΣ – ΑΠΟ 9 ΕΩΣ 18 KG (από 9 μηνών έως 4 ετών περίπου)

Ρύθμιση της ζώνης ασφαλείας του αυτοκινήτου

1. Βεβαιωθείτε ότι και οι δύο σύνδεσμοι Isofix έχουν τοποθετηθεί και αγκυρωθεί σωστά (εικ.9) και ότι το κάθισμα αυτοκινήτου για παιδιά έχει τοποθετηθεί στο κάθισμα γυρισμένο προς τα εμπρός(εικ. 11).
2. Περάστε τη ζώνη ασφαλείας του οχήματος μέσα

από τα δύο ανοίγματα που βρίσκονται στο κάτω μέρος της πλάτης του καθίσματος, όπως φαίνεται στις εικόνες 12 και 13, και ασφαλίστε την πόρπη κλεισίματος.

3. Τεντώστε με δύναμη τη ζώνη ώστε να τυλιχτεί στον κύλινδρο συσπειρωτήρα η περισσευούμενη ζώνη ενώ παράλληλα τραβήξτε προς τα επάνω το διαγώνιο στέλεχος ώστε να ασφαλίσει καλά το κάθισμα αυτοκινήτου για παιδιά (Εικ. 14).
4. Ελέγξτε ότι η ζώνη ασφαλείας του οχήματος έχει δεθεί καλά και ότι δεν έχει στρίψει και επίσης ότι έχει μαζέψει σωστά όλη η περισσευούμενη ζώνη.
5. Βεβαιωθείτε ότι κανένα σημείο της ζώνης του αυτοκινήτου δεν έχει μαζέψει ή δεν έχει κολλήσει και ότι η φόδρα στο κάθισμα αυτοκινήτου για παιδιά δεν περιορίζει την κίνηση ή την ορθή τοποθέτηση της ζώνης ασφαλείας του αυτοκινήτου.

Χρήση των ζωνών ασφαλείας του παιδικού καθίσματος

Μια σωστή ρύθμιση των ζωνών παρέχει μέγιστη προστασία στο παιδί. Το παιδικό κάθισμα είναι εφοδιασμένο με μια πόρπη της ομάδας ζωνών ασφαλείας εύκολη στη χρήση.

1. Τοποθετήστε το παιδί στο παιδικό κάθισμα.
2. Περάστε τις ζώνες του παιδικού καθίσματος πάνω από τους ώμους (1) και πάνω από τη λεκάνη(2).
3. Η πόρπη πρέπει να βρίσκεται ανάμεσα στα

πόδια του παιδιού (3) (Εικ. 15).

Πώς να προσδέσετε τις ζώνες

1. Ενώστε το δεξί συνδετήρα με τον αριστερό, στη συνέχεια εισάγετέ τους στο σώμα της πόρπης μέχρι να τους κάνετε να αποσυνδεθούν στη θέση (Εικ. 16). Ο θόρυβος της απεμπλοκής δείχνει ότι το κλείσιμο έχει γίνει σωστά.
2. Για να ξεμπλοκάρετε τις ζώνες ασφαλείας, πιέστε προς τα κάτω το κουμπί της πόρπης.

Ρύθμιση των ζωνών

Τραβήξτε τον ιμάντα ρύθμισης, στο μπροστινό μέρος του καθίσματος του παιδικού καθίσματος, έως ότου οι ζώνες να είναι σωστά προσκολλημένες στο σώμα του παιδιού, με άνετο τρόπο (Εικ. 17).

Οι ζώνες πρέπει να είναι τεντωμένες μέχρι το σημείο όπου το παιδί είναι μπλοκαρισμένο, αλλά χωρίς να του προκαλέσουν ενοχλήσεις ή περιορισμούς.

Πώς να χαλαρώσετε τις ζώνες

1. Πατήστε το κουμπί απελευθέρωσης στο μπροστινό μέρος του καθίσματος (1) (Εικ. 18) .
2. Κρατώντας πατημένο το κουμπί, τραβήξτε προς τα μπροστά τις ζώνες πάνω από τους ώμους (2) (Εικ. 18).

Προσοχή: η πόρπη που βρίσκεται ανάμεσα στα πόδια έχει μια σταθερή θέση και δεν μπορεί να ρυθμιστεί. Μην τραβήξτε τα λουριά. Βεβαιωθείτε ότι κανένα μέρος της ομάδας ζωνών δεν είναι κουλουριασμένο.

Επιλογή ύψους ζωνών στις πλάτες

Να ελέγχετε πάντα ότι τα ανοίγματα διέλευσης των ζωνών στην πλάτη βρίσκονται στο ίδιο επίπεδο με τους ώμους ή λίγο πιο πάνω (Εικ. 19). Η πλάτη έχει δύο θέσεις για τις ζώνες (α - β) που πρέπει να χρησιμοποιούνται ανάλογα με το ύψος του παιδιού. Για να αλλάξετε τη θέση των ζωνών: απελευθερώστε τις από το συνδετήρα της ομάδας ζωνών (Εικ. 20) και βγάλτε τις από την πλάτη, μαζί με τα λουριά, στη συνέχεια, επαναλάβετε τη διαδικασία με αντίστροφη φορά χρησιμοποιώντας τη νέα θέση.

ΧΡΗΣΗ ΤΟΥ ΠΑΙΔΙΚΟΥ ΚΑΘΙΣΜΑΤΟΣ – ΑΠΟ 15 ΕΩΣ 36 kg (Πεδίο εφαρμογής από 3 μέχρι 11 ετών περίπου)

Αφαιρέστε την ομάδα ζωνών πριν εγκαταστήσετε το παιδικό κάθισμα.

1. Απελευθερώστε και τις δύο ζώνες από το συνδετήρα που βρίσκεται στο πίσω μέρος της πλάτης (Εικ. 21).
2. Αφαιρέστε και τις δύο ζώνες από την πλάτη, κάνοντάς τες να περάσουν μέσα από τις τρύπες της πλάτης
3. Αφαιρέστε τη ζώνη που βρίσκεται μεταξύ των ποδιών και τις ζώνες ώμου κάνοντας να περάσουν τα τερματικά μέσα από τις τρύπες κάτω από τη βάση του καθίσματος και την επένδυση του ίδιου του καθίσματος (Εικ. 22).
4. Αφού αφαιρέσετε το σύστημα ζωνών, θα πρέπει να στερεώσετε τον ιμάντα ρύθμισης

ανάλογα με το κάθισμα αυτοκινήτου για παιδιά.

5. (1) Τραβήξτε τον ιμάντα ρύθμισης ώσπου ο σύνδεσμος του συστήματος ζωνών (Εικ. 1-m) να βρίσκεται κοντά στο πίσω μέρος του καθίσματος αυτοκινήτου για παιδιά (Εικ. 23)
6. Βγάλτε το σύνδεσμο από την εγκοπή που βρίσκεται στο άκρο της πλάτης του καθίσματος (Εικ. 1-o).
7. (2) Για να στερεώσετε τον ιμάντα ρύθμισης του συστήματος ζωνών, συνδέστε το μπροστινό άκρο του ιμάντα στο σύνδεσμο του συστήματος ζωνών αφού το περάσετε κάτω από τη βάση του καθίσματος αυτοκινήτου για παιδιά (Εικ. 24 και 25).
8. Φυλάξτε το σύστημα ζωνών σε ασφαλές μέρος για ενδεχόμενη μελλοντική επανάχρησή του.
9. Για να εφαρμόσετε πάλι το σύστημα ζωνών στο κάθισμα αυτοκινήτου για παιδιά, ακολουθήστε την ακριβώς αντίθετη διαδικασία που ακολουθήσατε για να το αφαιρέσετε.
10. Τοποθετήστε το κάθισμα αυτοκινήτου για παιδιά στο ειδικό κάθισμα του οχήματος με μέτωπο προς τα εμπρός.
11. Βεβαιωθείτε ότι η πλάτη του καθίσματος του οχήματος είναι σταθερή σε κάθετη θέση.
12. Βεβαιωθείτε ότι το κάθισμα του οχήματος έχει ρυθμιστεί στη θέση που βρίσκεται όσο το δυνατόν πιο πίσω.
13. Βεβαιωθείτε και οι δύο σύνδεσμοι Isofix έχουν

τοποθετηθεί και αγκυρωθεί σωστά.

14. Βάλτε το παιδί στο κάθισμα αυτοκινήτου για παιδιά και δέστε τη ζώνη ασφαλείας φροντίζοντας και τα δύο στελέχη της ζώνης (κοιλιακό και διαγώνιο) να έχουν περάσει μέσα από τον οδηγό ζώνης στο υποστήριγμα αγκώνων που βρίσκεται πλησιέστερα στην πόρπη κλεισίματος της ζώνης ασφαλείας.
15. Το διαγώνιο στέλεχος της ζώνης πρέπει να περάσει μέσα από τον οδηγό ζώνης του υποστηρίγματος κεφαλής και πάνω από τον ώμο του παιδιού αλλά χωρίς να στηρίζεται στο λαιμό του (Εικ.26).
16. Τεντώστε το διαγώνιο στέλεχος της ζώνης τραβώντας το προς τα επάνω μέχρι να μαζέψει τελείως η περισσευούμενη ζώνη ώστε το κάθισμα αυτοκινήτου για παιδιά να ασφαλίσει καλά στο κάθισμα του οχήματος.

Ρύθμιση της ζώνης ασφαλείας αυτοκινήτου

Σε αυτό το παιδικό κάθισμα, η ρύθμιση της θέσης της ζώνης ασφαλείας γίνεται μετακινώντας προς τα πάνω ή προς τα κάτω το στήριγμα κεφαλιού, εφόσον ο οδηγός ζώνης είναι ενσωματωμένος με αυτό. Κατά τη ρύθμιση του στηρίγματος κεφαλιού, βεβαιωθείτε ότι η διαγώνια ζώνη περνάει από το θώρακα του παιδιού μπλοκάροντας κατάλληλα τον ώμο, αλλά χωρίς να ακουμπά στο λαιμό του.

Ρύθμιση στηρίγματος κεφαλιού

Η σωστή ρύθμιση της ζώνης και του στηρίγματος κεφαλιού παρέχει τη μέγιστη προστασία στο

παιδί. Για να σηκώσετε το στήριγμα κεφαλιού: τραβήξτε απλά τη λαβή που βρίσκεται ψηλά στο πίσω μέρος του στηρίγματος κεφαλιού. Για να κατεβάσετε το στήριγμα κεφαλιού: ενεργοποιήστε το μοχλό (Εικ. 27) στο πίσω μέρος της πλάτης, συνοδεύοντάς το στην κίνησή του προς τα κάτω μέχρι να επιτύχετε τη βέλτιστη ρύθμιση. Απελευθερώστε το μοχλό για να μπλοκάρετε το στήριγμα κεφαλιού στην επιθυμητή θέση. Να ελέγχετε πάντα ότι η ζώνη ασφαλείας είναι τεντωμένη τραβώντας προς τα πάνω το διαγώνιο τμήμα και να ελέγχετε πάντα ότι δεν είναι κουλουριασμένη. Εάν η ζώνη ασφαλείας έρχεται σε επαφή με το λαιμό του παιδιού ή δεν περνάει πάνω από τον ώμο του, ρυθμίστε το ύψος του στηρίγματος κεφαλιού προχωρώντας όπως περιγράφεται στην Εικ. 20. Να ελέγχετε πάντα ότι το πλεόνασμα της ζώνης ασφαλείας ανακτάται από το μηχανισμό τυλίγματος ζώνης, συνοδεύοντας προς τα πάνω το διαγώνιο τμήμα.

Σημειώσεις

Βεβαιωθείτε ότι το παιδί είναι καλά στερεωμένο στο καθισματάκι και οι ζώνες ασφαλείας εφαρμόζουν στο σώμα του. Να μην αφήσετε ποτέ το παιδί αψύλακτο στο καθισματάκι ή στο αυτοκίνητο. Κατά την τοποθέτηση του παιδικού καθίσματος στα πίσω καθίσματα του αυτοκινήτου, μετακινήστε προς τα εμπρός το μπροστινό κάθισμα, σε αρκετή απόσταση για να μη χτυπούν τα πόδια του παιδιού στο μπροστινό

κάθισμα (αυτό μπορεί επίσης να αποτρέψει τον κίνδυνο τραυματισμού σε περίπτωση ατυχήματος). Για να κάνετε να ανεβεί ή να κατεβεί το παιδί από το αυτοκίνητο να επιλέγετε πάντα την ασφαλή πλευρά του δρόμου.

ΚΑΤΑΛΟΓΟΣ ΤΕΛΙΚΩΝ ΕΛΕΓΧΩΝ

- Ελέγξτε ότι οι ζώνες είναι σωστά τοποθετημένες πάνω στους ώμους του παιδιού και ότι εφαρμόζουν άνετα στο σώμα του παιδιού.
- Βεβαιωθείτε ότι η ζώνη ασφαλείας του οχήματος είναι καλά δεμένη γύρω από το καθισματάκι.
- Ελέγξτε ότι η ζώνη ασφαλείας του οχήματος δεν είναι μπερδεμένη ή μπλοκαρισμένη με κανέναν τρόπο.
- Βεβαιωθείτε ότι οι ζώνες του παιδικού καθίσματος είναι σωστά ρυθμισμένες και τεντωμένες.
- Ελέγξτε ότι η πόρπη της ομάδας ζωνών του παιδικού καθίσματος είναι πάντα σωστά δεμένη.
- Βεβαιωθείτε ότι η πόρπη της ομάδας ζωνών είναι σωστά γαντζωμένη (Εικ. 18).
- Ελέγξτε τακτικά ότι τα κύρια στοιχεία δεν έχουν υποστεί ζημιές.
- Ελέγξτε τη λειτουργία όλων των συστατικών μερών.
- Βεβαιωθείτε ότι το καθισματάκι δεν είναι μπλοκαρισμένο στην πόρτα, στους οδηγούς του καθίσματος, για να αποφεύγονται θραύσεις, βλάβες, φθορά κλπ.

- Βεβαιωθείτε και οι δύο σύνδεσμοι Isofix έχουν τοποθετηθεί και αγκυρωθεί σωστά.

Υπενθύμιση: Δεν έχει σημασία ο τρόπος με τον οποίο ένα παιδικό κάθισμα είναι σχεδιασμένο, εάν χρησιμοποιείται με λάθος τρόπο, θα μπορούσε να μην προστατεύει το παιδί σε περίπτωση ατυχήματος. Πριν ξεκινήσετε ένα ταξίδι χρησιμοποιώντας το παιδικό κάθισμα αυτοκινήτου “TAO b.fix 1 -2-3”, να εκτελείτε πάντα όλους τους τελικούς ελέγχους που αναφέρονται στο παρόν εγχειρίδιο οδηγιών.

Προειδοποίηση

Οποιοδήποτε καθισματάκι αυτοκινήτου μπορεί να αφήσει ίχνη στα καθίσματα του οχήματος, λόγω των μέτρων που υιοθετούνται για τη σταθερή στερέωσή του σε συμμόρφωση με τα πρότυπα ασφαλείας. Το προϊόν αυτό έχει σχεδιαστεί με στόχο να ελαχιστοποιηθεί όσο το δυνατόν περισσότερο αυτό το αποτέλεσμα. Ο κατασκευαστής δεν αναλαμβάνει καμία ευθύνη για τυχόν αποτυπώματα που προκαλούνται από την κανονική χρήση του καθίσματος.

ΒΛΑΒΕΣ

Σε περίπτωση τυχαίας πτώσης ή ενδεχόμενων ορατών βλαβών, απευθυνθείτε στον μεταπωλητή. Οποιαδήποτε δυσλειτουργία της ομάδας ζωνών θα μπορούσε να θέσει σε κίνδυνο την ασφάλεια του παιδιού. Σε περίπτωση ανώμαλης λειτουργίας της πόρπης, μην χρησιμοποιείτε το καθισματάκι και επικοινωνήστε με τον μεταπωλητή.

ΦΡΟΝΤΙΔΑ ΚΑΙ ΣΥΝΤΗΡΗΣΗ

Προειδοποίηση: Μη λιπαίνετε τα συστατικά στοιχεία του παιδικού καθίσματος, απλά διατηρήστε τα καθαρά.

Τα πλαστικά εξαρτήματα μπορούν να καθαριστούν εύκολα χρησιμοποιώντας μόνο νερό και σαπούνι, μην χρησιμοποιείτε ποτέ διαλυτικά, οινόπνευμα ή επιθετικά απορρυπαντικά. Καθαριότητα: όταν η επένδυση λερώνεται, αφαιρέστε τη (βλ. παρακάτω) και να την πλένετε στο χέρι στους 30° C. Μη χρησιμοποιείτε χημικά καθαριστικά, μην την πλένετε στο πλυντήριο ρούχων, μην τη στίβετε και να μη χρησιμοποιείτε το στεγνωτήριο ρούχων, να μη τη σιδερώνετε. Παρακαλούμε να τηρείτε τις οδηγίες που αναφέρονται στην ετικέτα πλυσίματος.

Για να αφαιρέσετε την υφασμάτινη επένδυση

Αφαιρέστε τελείως την ομάδα ζωνών όπως παρουσιάζεται στις Εικ.20-25. Για να αφαιρέσετε την επένδυση της πλάτης και του στηρίγματος κεφαλιού, απελευθερώστε τη από τα κουμπιά με πίεση που βρίσκονται στο πίσω μέρος της πλάτης και κοντά στους οδηγούς ζωνών του στηρίγματος κεφαλιού (Εικ. 28). Για να αφαιρέσετε την επένδυση από το κάθισμα: επεκτείνετε την κάτω ελαστική άκρη και αφαιρέστε την επένδυση κάνοντάς τη να περάσει πάνω από τα μπράτσα. Η επένδυση μπορεί να πλυθεί, ακολουθώντας τις οδηγίες που φέρει η ετικέτα στο εσωτερικό του καλύμματος. Για να εφαρμόσετε ξανά την

επένδυση στο παιδικό κάθισμα επαναλάβετε αντίστροφα τις διαδικασίες που περιγράφηκαν.

Συντήρηση των επενδύσεων

Σκουπίστε το κάλυμμα με ένα υγρό σφουγγάρι και ένα ήπιο απορρυπαντικό για ελαφριά καθαριότητα, διαφορετικά ακολουθήστε τις οδηγίες πλυσίματος που φέρονται στην ετικέτα σύνθεσης και πλυσίματος.

ΣΥΝΘΕΣΕΙΣ: Σκελετός: Πολυπροπυλένιο - Πολυαιθυλένιο υψηλής πυκνότητας - Πολυαμίδιο - Χάλυβας. Επένδυση: 100% Πολυεστέρας

Προειδοποίηση: μην προσθέτετε ούτε να τροποποιείτε το προϊόν με οποιονδήποτε τρόπο. Να μη χρησιμοποιείτε ποτέ ανταλλακτικά που δεν συνιστώνται ή δεν παρέχονται από τον κατασκευαστή.
ΠΡΟΣΟΧΗ: ΓΙΑ ΝΑ ΑΠΟΦΕΥΓΕΤΕ ΤΟΥΣ ΚΙΝΔΥΝΟΥΣ ΑΣΦΥΕΙΑΣ, ΝΑ ΒΓΑΖΕΤΕ ΠΑΝΤΑ ΤΗΝ ΠΛΑΣΤΙΚΗ ΣΑΚΟΥΛΑ ΠΡΩΤΟΥ ΧΡΗΣΙΜΟΠΟΙΗΣΕΤΕ ΤΟ ΠΡΟΙΟΝ Ή ΚΡΑΤΗΣΤΕ ΤΟ ΜΑΚΡΙΑ ΑΠΟ ΤΑ ΠΑΙΔΙΑ , Ή ΚΑΤΑΣΤΡΕΨΤΕ ΤΟ.

ROMANA

Dragi Părinți,

Vă mulțumim pentru că ați ales scaunul auto TAO b.fix, Grupele 1, 2 și 3.

După cum oricare părinte știe, siguranța copiilor

este vitală când se călătorește în automobil. Nimic este mai important decât garantarea siguranței copilului în timpul călătoriei. Toate scaunele auto TAO b.fix sunt testate în mod riguros potrivit celor mai recente "Norme de Siguranță Europene". Pentru a răspunde acestor Norme, fiecare scaunel trebuie să depășească o serie de teste riguroase. Toate acestea conferă acestui scaunel maxima siguranță și maximul confort, poziționându-l între cele mai bune scaunele disponibile pe piață.

INFORMAȚII GENERALE

Informații despre produs

Fotoliul auto TAO b.fix 1,2,3 a fost aprobat conform normativei ECE R44/04 pentru grupele 1, 2 și 3 și este deci adecvat pentru transportul copiilor cu greutate cuprinsă între 9 și 36 kg și vârsta orientativă între 9 luni și 11 ani. Imp.: Indicele de referință elocvent este greutatea deoarece fiecare copil ia în greutate în mod diferit.

AVIZ

Fotoliul auto pentru copii TAO 1,2,3 b.fix, clasificat în categoria Semiuniversale, poate fi instalat în cea mai mare parte a vehiculelor dotate cu puncte de fixare Isofix, dar **MEREU** în combinație cu utilizarea centurilor de siguranță ale vehiculului (vedeți lista vehiculelor compatibile). TAO 1,2,3 b.fix poate fi instalat eventual și în vehiculele nementionate în listă ; în caz de dubiu contactați agentul de vânzări sau fabricantul (Brevi s.r.l.).

AVERTISMENTE

Ce trebuie făcut

- Înainte de instalarea scaunelului auto, citiți cu atenție instrucțiunile; amintiți-vă că o instalare greșită poate rezulta extrem de periculoasă.
- Utilizați fotoliul auto exclusiv îndreptat în direcția de mers a vehiculului.
- Păstrați această broșură într-un loc sigur: se recomandă să o păstrați în interiorul vehiculului sau în buzunarul scaunului aflat în stânga suportului pentru braț (Fig.1-L), pentru a-l putea consulta în caz de necesitate.
- sigurați-vă ca, odată instalat scaunelul auto, nici o parte a grupului de centuri sau a centurii vehiculului să nu rămână încastrată în părțile mobile ale scaunelului sau în portiera vehiculului.
- **IMPORTANT:** Folosiți **MEREU** centurile de siguranță ale vehiculului. Conectorii Isofix constituie o fixare suplimentară.
- Asigurați-vă ca de fiecare dată când se utilizează scaunelul, centura de siguranță să fie bine întinsă și scaunelul să fie ferm blocat în poziție.
- Controlați la fiecare instalare ca centura vehiculului să nu fie răsucită.
- Verificați ca de fiecare dată când copilul este așezat pe scaunelul său, să fie reglate curelele în mod adecvat și catarama să fie strânsă corect.

- O expunere prelungită la lumina directă a soarelui încălzește mult interiorul vehiculului; pentru a evita supraîncălzirea scaunelului și posibile consecințe neplăcute ale copilului, se recomandă să se protejeze scaunelul auto cu o acoperitoare, un prosop sau ceva acest gen.
- Înainte de a începe o călătorie asigurați-vă ca oricare obiect și eventuale bagaje să fie fixate strâns în interiorul mașinii; în caz de incident obiectele lăsate libere se pot mișca, cu riscul de a provoca răni pasagerilor.
- Dacă fotoliul auto prezintă semne de deteriorare, adresați-vă serviciului post-vânzare al agentului de vânzare.
- Când se călătorește cu alți pasageri, din motive de siguranță, este preferabil ca cei mai grei pasageri, să ocupe locurile anterioare ale vehiculului; asigurați-vă de asemenea ca fiecare ocupant să fie corect legat cu propria centură de siguranță.
- Scaunelul trebuie să fie mereu fixat cu centura de siguranță și atunci când nu se transportă copii, pentru ca astfel, în caz de incident, să se evite ca mișcarea lui să poată provoca răni pasagerilor din interiorul vehiculului.
- Fotoliul auto pentru copii trebuie să fie fixat mereu cu centurile de siguranță, chiar și când nu se transportă copii pentru a se evita ca în caz de accidente, deplasarea sa să poată provoca răni pasagerilor.

Ce nu trebuie făcut

- **IMPORTANT:** Nu utilizați **NICIODATĂ** numai conectorii Isofix pentru fixarea fotoliului auto pentru copii; aceștia **MEREU** trebuie să fie utilizați împreună cu centurile de siguranță ale vehiculului.
- Nu utilizați niciodată scaunelul auto cu grupul de centuri eliberat sau fără să-l fi fixat în mod corect cu centura de siguranță a vehiculului, după cum este indicat în acest fascicul de instrucțiuni.
- Nu așezați niciodată fotoliul auto în sens opus direcției de mers sau în sens transversal.
- Pentru o poziționare corectă a scaunelului auto nu astupați niciodată spațiul liber existent între baza scaunelului și scaunul vehiculului; aceasta s-ar putea să compromită siguranța scaunelului.
- Nu efectuați adăugări și/sau modificări de oricare tip la acest produs.
- Nu utilizați părți sau piese de schimb care nu au fost recomandate sau furnizate de fabricant.
- Eventuale modificări la produs ne autorizate îi pot compromite siguranța; numai fabricantul este autorizat să aducă modificări la acest scaunel.
- Nu lăsați niciodată copilul nesupravegheat pe scaunel, nici în interiorul vehiculului.
- Nu permiteți niciodată copiilor să se joace cu scaunelul.

- Nu instalați și nici nu înlăturați scaunul din mașină cu copilul înăuntru.
- Nu utilizați niciodată scaunul auto fără husă.
- Husa este parte integrantă din dispozitivul de imobilizare; deci, trebuie înlocuită numai cu alte huse furnizate sau recomandate de producător.
- Nu lăsați să intre în contact scaunul auto cu acizi, solvenți și alte substanțe corosive.
- Catarama scaunului nu este pe deplin rezistentă la modificări; trebuie deci în mod categoric trebuie interzis copiilor să se joace cu ea.
- Nu utilizați acest scaun ca o jucărie sau scaun pentru uz domestic.
- Nu utilizați acest scaun auto în urma unui incident sau când este prea uzat în urma folosirii.

În caz de urgență

În caz de urgență, copilul poate fi eliberat foarte rapid apăsând butonul roșu poziționat pe catarama curelelor de strângere (Fig. 1-i; Fig.16).

Atenție: Catarama este o componentă fundamentală a fotoliului auto: împiedicați copilul să se joace cu aceasta.

Un scaun auto implicat într-un incident, chiar și lejer (peste 10 km/h) **TREBUIE** să fie înlocuit neapărat cu altul nou, deoarece chiar dacă lipsesc semne care dovedesc leziuni evidente, totuși s-ar putea să se fi înregistrat daune ne depistabile ce ar putea compromite siguranța copilului și în cazul

unui incident succesiv ar putea să nu mai poată garanta protejarea copilului dumneavoastră.

Din acest motiv se recomandă ca niciodată să nu se folosească și nici să se cumpere un scaun auto "second hand".

Verificarea centurilor de siguranță ale vehiculului

ATENȚIE: Fotoliul auto pentru copii TAO 1,2,3 b.fix trebuie să fie **EXCLUSIV** în direcția de mers, pe scaunul anterior sau posterior al vehiculului și **MEREU** fixat cu centura de siguranță în trei puncte (1) (2) cu tambur (Fig. 2).

Verificarea poziției cataramei centurilor de siguranță ale mașinii

Stabilitatea fotoliului auto poate fi prejudiciată de poziția centurii de siguranță a mașinii. În cazul în care catarama centurii este dispusă după cum este reprezentat în desenul de sus a Fig. 3, fotoliul auto nu este adecvat pentru folosirea în acest vehicul, sau cel puțin pe acest scaun.

Domenii de utilizare

- _ Utilizat cu centurile fotoliului auto. Greutate copil e la 9 la 18 kg (vârsta de la 9 luni la 4 ani aproximativ)
- _ Utilizat cu centurile de siguranță ale vehiculului. Greutate copil de la 15 la 36 kg (vârsta de la 3 la 11 ani aproximativ)

INSTRUCȚIUNI PENTRU INSTALARE

Avertismente

Utilizați fotoliul auto exclusiv pentru transportul copilului la bordul mașinii. Poziționați fotoliul auto pe scaunul adecvat din mașină, în direcția de mers. Asigurați-vă că spătarul scaunului vehiculului, dacă este reglabil, să fie blocat în poziție verticală. Asigurați-vă că spătarul scaunului vehiculului să fie reglat în poziția cea mai retrasă. Respectați mereu normele Codului Stradal din propria Țară.

Utilizarea conectorilor suplimentari isofix

Conectorii Isofix trebuie să fie folosiți în scopul asigurării unei stabilități mai bune a fotoliului auto pentru copii.

TAO 1,2,3 b.fix are în dotare ghidajele din plastic (pe care le puteți folosi dacă automobilul dumneavoastră nu dispune de ele) pentru a favoriza introducerea conectorilor Isofix în poziția corectă corespunzătoare punctelor de fixare a scaunului mașinii dumneavoastră..

- Fixați ghidajele de plastic în punctele de fixare (Fig.6 și 7).
- Introduceți simultan în ghidajele lor cei doi conectori Isofix ai fotoliului auto pentru copii (Fig. 8).
- Faceți ca să se declanșeze "klik"-ul relativ ambilor conectori în punctele de fixare Isofix (fig. 9).
- Important: verificați corecta fixare în punctele de ancorare a ambilor conectori. Trebuie să se audă foarte clar de două ori "click".
- Dacă indicatorii de siguranță (1) aflați pe late-

rarele grupului conectori Isofix sunt de culoare verde, conectorii au fost fixați corect.

- Pentru a completa în mod corect instalarea, folosiți centurile de siguranță ale vehiculului după instrucțiunile acestei broșuri și funcție de greutatea copilului dumneavoastră.

Desprinderea conectorilor Isofix

Pentru desprinderea conectorilor Isofix din punctele de fixare ale scaunului, acționați ambele dispozitive de desprindere (2) după cum se vede în figura 10.

FIXAREA FOTOLIULUI AUTO – GREUTATE COPIL DE LA 9 LA 18 KG (de la 9 luni la 4 ani aproximativ)

Reglarea centurii de siguranță a vehiculului

1. Verificați ca ambii conectori Isofix să fie poziționați și agățați corect (fig.9) și fotoliul auto pentru copii să fie dispus pe scaunul îndreptat în față (fig. 11).
2. Treceți centura de siguranță a vehiculului prin cele două deschideri situate în partea de jos a spătarului, după cum se vede în figurile 12 și 13 și agățați catarama.
3. Întindeți cu forță centura, recuperând bucele de material de pe tamburul autovehiculului, trăgând în sus partea diagonală a centurii astfel încât fotoliul auto pentru copii să rezulte strâns legat (Fig. 14).
4. Controlați ca centura de siguranță a automobilului să fie bine prinsă, să nu prezinte răsuciri și

ca pe traseul său să fie recuperate toate bucele de material.

5. Asigurați-vă că nici o parte a centurii automobilului să nu fie răsucită sau înțepenită și că husa fotoliului auto pentru copii nu limitează mișcarea sau poziționarea corectă a centurii vehiculului.

Utilizarea centurilor fotoliului auto

O reglare corectă a centurilor garantează protecția maximă a copilului. Fotoliul auto este dotat cu o cataramă a grupului centuri de siguranță ușor de utilizat.

1. Poziționați copilul pe fotoliul auto.
2. Treceți centurile fotoliului auto deasupra spatelui (1) și deasupra bazinului (2).
3. Catarama trebuie să se găsească între picioarele copilului (3) (Fig. 15).

Cum să încheiați centurile

1. Uniți clema dreaptă cu clema stângă, deci introduceți-le în corpul cataramei până când ajunge în poziția adaptată (Fig. 16). Zgomotul de detașare indică faptul că închiderea a fost efectuată corect.
2. Pentru a debloca centurile de siguranță, apăsați în jos butonul cataramei.

Reglarea centurilor

Trageți centura de reglare, în partea anterioară a scaunului fotoliului auto, până când centurile sunt aderente adecvat la corpul copilului, în mod confortant (Fig. 17). Centurile trebuie întinse până când copilul rezultă strâns legat, fără să-i provoace

ce incomodități sau să-l strângă prea tare.

Cum să slăbim centurile

1. Apăsați butonul de slăbire pe partea anterioară a scaunului (1) (Fig. 18).
2. Menținând apăsat butonul, trageți înainte centurile deasupra umerilor (2) (Fig.18).

Atenție: Catarama dintre picioare are o poziție fixă și nu poate fi reglată. Nu trageți bretelele.

Asigurați-vă ca nici o parte a grupului de centuri să fie răsucită.

Alegerea înălțimii centurilor pe umeri

Controlați mereu ca deschiderile de trecere ale centurilor pe spătar să fie la același nivel cu umerii sau cu puțin deasupra (Fig. 19). Spătarul prevede două poziții pentru centuri (a – b) care trebuie să fie utilizate în funcție de statura copilului. Pentru a varia poziția centurilor: detașați-le de la clema grupului centuri (Fig. 20) și desprindeți-le de pe spătar, împreună cu bretelele; în continuare, repetați operația în sens invers utilizând noua poziție.

FOLOSIREA FOTOLIULUI AUTO – GREUTATE COPIL DE LA 15 LA 36 KG (Domeniul de aplicare pentru vârsta de la 3 la 11 ani aproximativ)

Îndepărtați grupul de centuri înainte de instalarea fotoliului auto.

1. Desprindeți ambele centuri de la clema aflată pe partea posterioară a spătarului (Fig. 21).
2. Extrageți ambele centuri de la spătar, trecându-le prin încheietorile spătarului.

3. Îndepărtați cureaua dintre picioare și curelele din spate făcând capetele să treacă prin încheieturile de sub scaun și din husa scaunului (Fig. 22).
4. Odată îndepărtat grupul de centuri trebuie să fixați cureaua de reglare de la baza fotoliului auto pentru copii.
5. (1) Trageți cureaua de reglare până când conectorul grupului centuri (Fig. 1-m) se găsește în apropierea părții posterioare a fotoliului auto pentru copii (Fig. 23).
6. Scoateți conectorul din catarama prezentă la extremitatea spătarului (Fig. 1-o).
7. (2) Fixați cureaua de reglare a grupului centuri agățând extremitatea anterioară a curelei la conectorul grupului centuri, trecând sub baza fotoliului auto pentru copii (Fig. 24 și 25).
8. Păstrați grupul centuri într-un loc sigur pentru a-l putea eventual reutiliza.
9. Pentru aplicarea din nou a grupului centuri la fotoliul auto pentru copii, repetați în sens invers operațiile efectuate pentru îndepărtarea lui.
10. Poziționați fotoliul auto pentru copii pe scaunul adecvat al vehiculului, în direcția de mers.
11. Asigurați-vă ca spătarul scaunului vehiculului să fie blocat în poziție verticală.
12. Asigurați-vă ca spătarul scaunului vehiculului să fie reglat în poziția cea mai retrasă.
13. Verificați dacă ambii conectori Isofix sunt poziționați și agățați corect.
14. Poziționați copilul în fotoliul său auto și agățați centura de siguranță, asigurându-vă ca ambele părți (abdominală și diagonală) ale centurii să treacă prin ghidajul centurii corespunzător suportului-braț cel mai apropiat de catarama centurii de siguranță.
15. Partea diagonală a centurii trebuie să treacă prin ghidajul centurii tetierei și peste umărul copilului, dar fără să se sprijine pe gâtul său (Fig.26).
16. Tensionați partea diagonală a centurii trăgând-o în sus până la eliminarea eventualelor bucle de material, până când fotoliul auto rezultă strâns fixat pe scaunul vehiculului.

Reglarea centurii de siguranță a mașinii

În acest fotoliu auto, reglarea poziției centurii de siguranță se efectuează deplasând spre în sus sau spre în jos tetiera, deoarece ghidajul centurii este integrat cu aceasta. Pentru reglarea tetierei, fiți atenți ca centura diagonală să treacă pe toracele copilului fixând în mod adecvat umărul dar fără a se sprijini pe gât.

Reglarea tetierei

O corectă reglare a centurii și a tetierei garantează maxima protecție a copilului.

Pentru ridicarea tetierei: trageți foarte ușor mânerul care se găsește în sus în partea posterioară a tetierei . Pentru coborârea tetierei: acționați pârghia (Fig. 27) pe spatele spătarului, deplasând împreună cu acesta în jos până când se obține

reglarea optimă. Eliberați pârghia pentru a bloca tetiera în poziția dorită. Controlați mereu ca centura de siguranță să fie întinsă trăgând spre în sus partea diagonală și verificați mereu să nu fie răsucită. Dacă centura de siguranță vine în contact cu gâtul copilului sau nu trece pe deasupra umărului, reglați înălțimea tetierei după cum este descris în Fig. 27. Controlați mereu ca bucla făcută de centura de siguranță să fie eliminată de către autorulator, deplasând spre în sus partea diagonală.

Note

Asigurați-vă ca să fie bine fixat copilul pe scaunul și curelele să adere pe corpul său. Nu lăsați niciodată copilul nesupravegheat pe scaunul sau în vehicul. Când se instalează scaunul pe scaunele posterioare, mișcați spre înainte scaunul anterior, la distanță suficientă astfel încât să împiedice ca picioarele copilului să poată lovi scaunul anterior (aceasta ar putea și să prevină riscurile de leziuni, în caz de incident). Pentru a urca sau a coborî copilul din mașină alegeți mereu latura sigură a străzii.

LISTA CONTROALELOR FINALE

- Controlați ca toate curelele să fie poziționate în mod corect pe spatele copilului și ca să adere comod pe corpul copilului.
- Asigurați-vă ca centura de siguranță a vehiculului să fie bine atașată de scaunul.
- Controlați ca centura vehiculului să nu fie

răsucită sau blocată în nici un mod.

- Controlați ca centurile fotoliului auto să fie corect reglate și întinse.
- Controlați ca grupul de centuri al fotoliului auto să aibă catarama prinsă mereu corect.
- Verificați agățarea corectă a cataramei din grupul de centuri.
- Controlați periodic ca elementele principale să nu fi înregistrat daune.
- Verificați funcționarea tuturor componentelor.
- Asigurați-vă ca scaunul să nu fie blocat în portieră, în ghidajele scaunului, pentru a evita rupturi, daune, uzură, etc.
- Verificați ca ambii conectori Isofix să fie poziționați și agățați corect.

Promemoria: Indiferent cum a fost proiectat scaunul, atât timp cât este utilizat în mod greșit, ar putea să nu protejeze copilul în caz de incident. Înainte de a pleca în călătorie folosind fotoliul auto "TAO b.fix 1 -2-3", efectuați mereu toate controalele finale enumerate în această broșură cu instrucțiuni.

Atenție

Oricare scaunul auto poate să lase amprente pe scaunele vehiculului, cauzate de măsurile adoptate pentru a-l fixa ferm în virtutea respectării normelor de siguranță. Acest produs a fost conceput cu obiectivul de a reduce la minim pe cât posibil acest efect. Producătorul își declină oricare responsabilitate pentru eventuale amprente cauza-

te de folosirea normală a scăunelului.

DEFECȚIUNI

În caz de cădere accidentală sau eventuale daune vizibile, consultați agentul de vânzări.

Oricare funcționare defectuoasă a grupului de centuri ar putea compromite protecția copilului.

În caz de funcționare anormală a cataramii, nu folosiți scăunelul și adresați-vă agentului de vânzări.

ÎNGRIJIRE ȘI ÎNTREȚINERE

Atenție: Nu lubrifiați componentele scăunelului pentru copii; limitați-vă să le mențineți curate. Părțile din plastic pot fi ușor curățite folosind numai apă și săpun; nu folosiți niciodată solvenți, alcool sau detergenți agresivi. Curățire: când husa se murdărește, înlăturați-o (vezi dedesubt) și spălați-o la mână la 30° C; nu folosiți detergenți chimici; nu spălați-o în mașina de spălat; nu întindeți și nu folosiți uscătorul de haine; nu călcați. Sunteți rugați să respectați instrucțiunile redate pe eticheta de spălare.

Pentru a îndepărta husa

Îndepărtați complet grupul de centuri după cum este reprezentat în Fig. 20-25. Pentru îndepărtarea husei spătarului și a tetierei, prin apăsare desprindeți de la nasturii care se află în partea posterioară a spătarului și în apropierea ghidajului centurii tetierei (Fig.28). Pentru îndepărtarea husei scaunului: lărgiți tivul elastic inferior și scoateți husa făcând-o să cadă deasupra

suporturilor pentru braț. Husa poate fi spălată urmărind instrucțiunile redate pe eticheta din interiorul husei. Pentru aplicarea din nou a husei fotoliului auto repetați în sens invers operațiile descrise.

Întreținerea huselor

Treceți peste husă un burete umezit cu un detergent delicat pentru o curățire lejeră, sau urmăriți indicațiile de spălare redate pe eticheta cu informațiile despre compoziție și despre spălare.

COMPOZIȚII: Structura: Polipropilen – Polietilen de înaltă densitate – Poliamidă – Oțel inox. Husă: 100% Poliester

Avertisment: nu adăugați și nici nu modificați produsul în nici un mod. Nu folosiți niciodată părți care nu sunt recomandate sau furnizate de către producător.

PENTRU A PREVENI SUFOCAREA, SCOATEȚI PROTECTIA DIN PLASTIC INAINTE DE A FOLOSI PRODUSUL.

ACEASTA PROTECTIE DIN PLASTIC TREBUIE ARUNCATA INTR-UN LOC SPECIAL, DEPARTE DE COPIL.



I - Brevi potrà apportare in qualsiasi momento modifiche ai modelli descritti in questo libretto d'istruzioni d'uso. **GB** - Brevi can make any change whatsoever to the product described in this instructions leaflet without any prior notice. **D** - Brevi ist berechtigt, an den in diesem Anleitungsheft beschriebenen Modellen zu jedem Zeitpunkt Änderungen vorzunehmen. **F** - Brevi pourra apporter à tout moment des modifications aux modèles décrits dans ce mode d'emploi. **E** - Brevi podrá realizar en cualquier momento modificaciones a los modelos descritos en este libro de instrucciones para su uso. **P** - Brevi poderá efectuar a qualquer momento alterações nos modelos descritos neste manual de instruções de uso. **SLO** - Proizvajalec Brevi si pridržuje pravico, da kadarkoli brez dodatnega obvestila izvede spremembe na izdelku, ki je predmet teh navodil za uporabo. **PL** - Firma Brevi może wprowadzić zmiany w modelach, opisanych w tej instrukcji, w dowolnym momencie. **H** - Brevi bármilyen változtatást eszközölhet a használati utasításban minden előzetes értesítés nélkül. **HR** - Brevi zadržava pravo bilo kakve promjene na proizvodu koji je opisan u ovim uputstvima za upotrebu bez prethodne najave. **RUS** - Производитель оставляет за собой право вносить изменения в конструкцию модели, описанной в данной инструкции, в любое время. **S** - Brevi förbehåller sig rätten till modelländringar. **NL** - Brevi kan op elk willekeurig moment wijzigingen aan de in deze handleiding beschreven modellen aanbrengen. **GR** - Η Brevi μπορεί να επιφέρει οποιαδήποτε στιγμή αλλαγές στα μοντέλα που περιγράφονται σε αυτό το φυλλάδιο οδηγιών. **RO** - Brevi are dreptul sa faca orice schimbare la produsul descris in instructiuni, fara o notificare prealabila.

BREVI srl

Via Lombardia 15/17 - 24060 Telgate (Bg) - Italy

Tel. +39 035 8359311 - Fax +39 035 4491129

www.brevi.eu - info@brevi.eu



Left-hand drive



Right-hand drive



Left-hand drive



Right-hand drive



Left-hand drive



Right-hand drive



Left-hand drive



Right-hand drive

CAR MODEL	YEAR	APPROVED SEAT	ISOFIX
ALFA ROMEO			
156 Sportwagon 2 Doors	2000-2006	2 - 4	Opt.
156 S 4 Doors	2006	2 - 4	Opt.
156 CrossWagon	2006	2 - 4	Opt.
159	2006	2 - 4	Opt.
159 Sportwagon	2008	2 - 4	Opt.
Mito	2008	2 - 4	Opt.
GT	2004	2 - 4	Opt.
AUDI			
A1	2010	2 - 4	Opt.
A2	2000-2005	2 - 4	Opt.
A3	04-2003	2 - 4	Std.
A3Cabrio	2008	2 - 4	Std.
A3Sportback	2005	1 - 2 - 4	Std.
A4	11-2004	1 - 2 - 4	Opt.
A4Cabrio	2005	1 - 2 - 4	Std.
A5	2007	2 - 4	Std.
A6	01-04-2004	1 - 2 - 4	Opt.
A6StationWagon	1997-2004	2 - 4	Opt.
A6,S6	2005	1 - 2 - 4	Opt.
A8,S8	07-2005	1 - 2 - 4	Opt.
Q5	11-2008	1 - 2 - 4	Opt.
Q7	06-2006	1 - 2 - 4	Opt.
TT	2006	1 - 2 - 4	Opt.
BMW			
1	09-2004	1 - 2 - 4	Opt.
3	2001-2005	2 - 4	Opt.
3	2007	2 - 4	Std.
3 Station Wagon	2005-2006	2 - 4	Opt.
5	2003-2005	2 - 4	Opt.
5 Touring	03-2005	2 - 4	Std.
6	09-2004	2 - 4	Std.
7	2001-2005	2 - 4	Opt.
X1	2009	2 - 4	Std.
X3	2004	2 - 4	Std.
X5	2004	2 - 4	Std.
X6	2008	2 - 4	Std.
CADILLAC			
Escalade	2006	2 - 4	Std.
CTS	09-2007	2 - 4	Std.
CHRYSLER			
300C	01-06-2004	2 - 4	Std.
GrandVoyager	2001	2 - 4	Opt.
PTCruiser	2000	2 - 4	Opt.
Sebring	2003	2 - 4	Opt.
Voyager	2001-2007	2 - 4 - 5 - 7	Opt.
Voyager Stow'nGo	2005-2006	2 - 4 - 6	Opt.
CHRYSLER - DODGE			
Caliber	2006	2 - 4	Std.
Nitro	2006	2 - 4	Std.
Journey	2008	2 - 4	Std.
CITROEN			
Berlingo	09-1999	3 - 4	Std.
Berlingo Multispace	03-2002	3 - 4	Std.
C1	06-2005	2 - 4	Std.
C2	09-2003	2 - 4	Std.
C3	03-2002	2 - 4	Std.
C3 Picasso	2009	2 - 4	Std.
C3 Pluriel	05-2003	2 - 4	Std.
C4	nov-04	2 - 4	Std.
C4 Picasso	2007	2 - 4	Std.
C4 Grand Picasso	2006	1 - 2 - 3 - 4	Std.
C5	2001-2007	2 - 4	Std.
C5 Break	2001-2004	2 - 4	Std.
C6	01-2005	2 - 4	Std.
C8	09-2002	2 - 4	Std.
C-Crosser	2007	2 - 4	Std.
Jumpy	2007	2 - 4 - 5 - 7	Std.
Xsara Break	set-99	2 - 4	Std.

CAR MODEL	YEAR	APPROVED SEAT	ISOFIX
CITROEN			
Xsara Picasso	Isotix	2 - 4	Std.
CHEVROLET-DAEWOO			
Aveo	2006	2 - 4	Opt.
Captiva	06-2006	2 - 4	Opt.
Cruze	2009	2 - 4	Std.
Epica	2007	2 - 4	Opt.
Matiz	2004	2 - 4	Opt.
Kalos	2002	2 - 4	Opt.
DACIA			
Logan MCV	2007	2 - 4	Opt.
Sandero	2008	2 - 4	Opt.
Duster	2010	2 - 4	Opt.
DAIHATSU			
Cuore	set-07	2 - 4	Std.
Materia	2007	2 - 4	Std.
Sirion	feb-05	2 - 4	Std.
Terios	mag-05	2 - 4	Std.
Travis	2006	2 - 4	Std.
FIAT			
500	2007	2 - 4	Opt.
GrandePunto	2005	2 - 4	Opt.
Bravo	2007	2 - 4	Opt.
Croma	2006	2 - 4	Opt.
Idea	2003-2007	2 - 4	Opt.
Multipia	2004	2 - 4	Opt.
Panda	2003	2 - 4	Opt.
Punto	2004	2 - 4	Opt.
Qubo	2008	2 - 4	Opt.
Sedici	2005	2 - 4	Opt.
Stilo	2001-2006	2 - 4	Opt.
Scudo2	2007	2 - 4	Opt.
Ulysse	2003	2 - 4	Opt.
FORD			
Fiesta	10-2009	2 - 4	Std.
Focus	2005	2 - 4	Std.
Focus	2011	2 - 4	Std.
Focus C-Max	2003	2 - 4	Opt.
Galaxy	1998-2004	2 - 4 - 5 - 7	Opt.
Galaxy	2006	2 - 4	Opt.
Ka	02-2009	2 - 4	Std.
Maverik	2000-2007	2 - 4	Opt.
Mondeo	06-2004	2 - 4	Opt.
Mondeo Ghia	2007	2 - 4	Std.
S-Max	03-2006	2 - 4	Opt.
Kuga	2008	2 - 4	Opt.
HONDA			
Accord Tourer 5 Doors	2002-2008	2 - 4	Opt.
Accord 4+5 Doors	2009	2 - 4	Opt.
City	2009	2 - 4	Opt.
Civic 2,4,5 Doors	11-2000	2 - 4	Opt.
Civic 5 Doors	2006	2 - 4	Opt.
Civic 3 Doors	10-2006	2 - 4	Opt.
CR-V	2001	2 - 4	Opt.
FR-V	2004	2 - 4	Opt.
Insight	04-2009	2 - 4	Std.
Jazz	12-2001	2 - 4	Opt.
Legend	2006	2 - 4	Std.
HUMMER			
H2	07-2004	2 - 4	Std.
HYUNDAI			
Accent	2006	2 - 4	Std.
Coupe	01-09-2001	2 - 4	Std.
Elantra	01-08-2003	2 - 4	Std.
Getz	01-06-2002	2 - 4	Std.
H1	2008	2 - 4	Std.
i10	2008	2 - 4	Std.
i20	2009	2 - 4	Std.
i30	2007	2 - 4	Std.

CAR MODEL	YEAR	APPROVED SEAT	ISOFIX
HYUNDAI			
Matrix	01-2002	2 - 4	Std.
SantaFe	03-2002	2 - 4	Std.
SonataSonica	04-2001	2 - 4	Std.
Terracan	09-2002	2 - 4	Std.
Tucson	08-2007	2 - 4	Std.
XG	11-2002	2 - 4	Std.
JAGUAR			
S-Type	1999-2008	2 - 4	Opt.
XJ	2003	2 - 4	Opt.
X	2001	2 - 4	Opt.
JEEP			
Cherokee	2002	2 - 4	Opt.
GrandCherokee	2005	2 - 4	Opt.
Commander	2006	2 - 4	Std.
Compass	2006	2 - 4	Std.
Patriot	2007	2 - 4	Std.
Wrangler	1998	2 - 4	Opt.
KIA			
Carens	2006	2 - 4	Opt.
Carnival	2006	2 - 4 - 5 - 7	Opt.
Ceed	2007	2 - 4	Opt.
Cerato	02-2004	2 - 4	Opt.
Magentis	10-2002	2 - 4	Opt.
Picanto	2004	2 - 4	Opt.
Rio	05-2005	2 - 4	Opt.
Soul	02-2009	2 - 4	Opt.
Sedona	06-1998	2 - 4	Opt.
Sorento	nov-02	2 - 4	Opt.
Sportage	09-2004	2 - 4	Opt.
LANCIA			
Delta	2008	2 - 4	Opt.
Musa	05-2003	2 - 4	Opt.
Phedra	2002	2 - 4 - 5 - 7	Std.
Y	2003	2 - 4	Opt.
Thesis	2003	2 - 4	Std.
LAND ROVER			
Discovery3	2002-2004	2 - 4	Std.
Discovery2	04-1998	2 - 4	Opt.
Freelander1	06-2003	2 - 4	Opt.
Freelander2	2006	2 - 4	Opt.
RangeRover	01-03-2002	2 - 4	Std.
RangeRoverSport	05-2005	2 - 4	Std.
LEXUS			
GS 300	04-1998	2 - 4	Opt.
GS	01-08-2000	2 - 4	Std.
IS 250	2005	2 - 4	Opt.
LS	01-08-2000	2 - 4	Std.
RX	01-02-2003	2 - 4	Std.
MASERATI			
Quattroporte	2007	2 - 4	Opt.
MAZDA			
2	2007	2 - 4	Std.
3	11-2003	2 - 4	Std.
5	05-2005	2 - 4	Std.
6	2002-2005	2 - 4	Std.
CX-7	2007	2 - 4	Std.
MPV	1998-2005	2 - 4	Opt.
MX-5	2005	1	Std.
Premacy	2001-2005	2 - 4	Std.
RX-8	01-06-2003	2 - 4	Std.
Tribute	2001-2004	2 - 4	Std.
MERCEDES			
A-Class2	2004	2 - 4	Opt.
B-Class	2005	2 - 4	Std.
C-Class	2000	2 - 4	Std.
CLK	05-2002	2 - 4	Std.
CLS	2005	2 - 4	Opt.

CAR MODEL	YEAR	APPROVED SEAT	ISOFIX
MERCEDES			
E	mar-02	2 - 4	Opt.
GL	2006	2 - 4	Opt.
GLK	2008	2 - 4	Opt.
M-Class	2001	2 - 4	Opt.
M-Class	2005	2 - 4	Std.
R-Class	02-2006	2 - 4	Opt.
S-Class	2002	2 - 4	Std.
Vaneo	2002	2 - 4	Std.
Viano	2004	2 - 4	Std.
Vito	2004	2 - 4	Std.
MINI			
CooperClubman	2007	2 - 4	Std.
CooperS	2007	2 - 4	Std.
MITSUBISHI			
Colt 3 Doors	2005	2 - 4	Std.
Colt 5 Doors	2007	2 - 4	Std.
Grandis	2004	2 - 4	Std.
L200	2006	2 - 4	Std.
Lancer	2003	2 - 4	Std.
Outlander	2003-2005	2 - 4	Std.
Pajero	2003	2 - 4	Std.
Shogun	2006	2 - 4	Std.
NISSAN			
Almera	2000	2 - 4	Std.
Micra	2003	2 - 4	Std.
Murano	2003	2 - 4	Std.
Navara	2006	2 - 4	Std.
Note	2006	2 - 4	Std.
Pathfinder	2005	2 - 4	Std.
Primera	2003	2 - 4	Std.
Qasqai	2007	2 - 4	Std.
Xtraiel	2002	2 - 4	Std.
OPEL			
Agila B	2008	2 - 4	Std.
Antara	2007	2 - 4	Std.
Astra	2004	2 - 4	Std.
AstraGTC	2005	2 - 4	Std.
AstraSW	2007	2 - 4	Std.
Corsa	2003	2 - 4	Std.
Insignia	2008	2 - 4	Std.
Meriva	2004	2 - 4	Std.
Signum	2004	2 - 4	Std.
Vectra	2002	2 - 4	Std.
Vectra SW	2003	2 - 4	Std.
Zafira	2003	2 - 4	Std.
PEUGEOT			
107	2005	2 - 4	Std.
206	1998-2000	1	Std.
206	2000	1 - 2 - 4	Std.
206 SW	2002	1 - 2 - 4	Std.
207	2006	2 - 4	Std.
207 SW	2007	2 - 4	Std.
307	2001-2005	2 - 4	Std.
307 CC	2003-2007	2 - 4	Std.
307 SW	2006	2 - 4 - 5 - 7	Std.
308 SW	2007	1 - 2 - 3 - 4	Std.
3008	2009	2 - 4	Std.
407,407SW	2004	2 - 4	Std.
407 Coupé	2005	2 - 4	Std.
4007	2007	2 - 4	Std.
5008	2009	2 - 3 - 4	Std.
607 SW	2000	2 - 4	Std.
807	2003	2 - 4 - 5 - 7	Std.
1007	2005	2 - 4	Std.
PORSCHE			
Cayenne	2003	1 - 2 - 4	Std.
Panamera	2009	2 - 4	Std.