

 0 kg – 18 kg

britax

FIRST CLASS PLUS

Gebrauchsanleitung
User Instructions
Mode d'emploi
Instrucciones de uso
Manual de instruções
Istruzioni per l'uso
Инструкция по эксплуатации
Brugsvejledning
Gebruiksaanwijzing

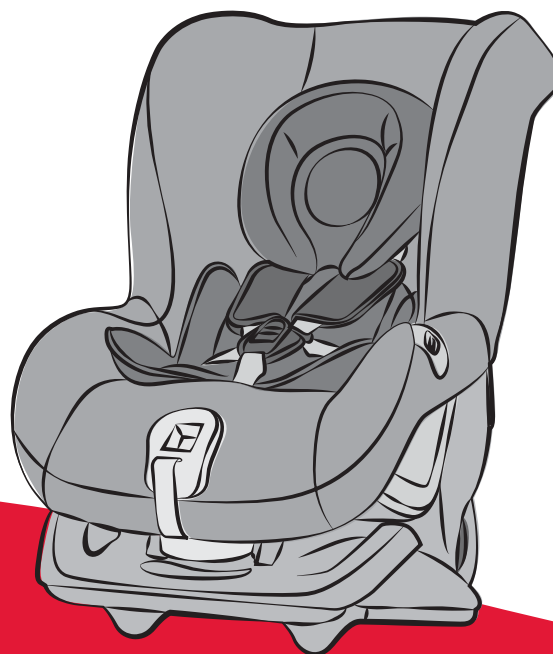

DE GB FR ES PT IT RU DK NL

FIRST CLASS plus



Gebrauchsanleitung

Wir freuen uns, dass unser **FIRST CLASS plus** Ihr Kind sicher durch die ersten Jahre seines Lebens begleiten darf.

Um Ihr Kind richtig schützen zu können, muss der FIRST CLASS plus unbedingt so verwendet und eingebaut werden, wie wir es Ihnen in dieser Anleitung beschreiben.

Wenn Sie noch Fragen zur Benutzung haben, wenden Sie sich bitte an uns.

BRITAX RÖMER

Kindersicherheit GmbH

Britax Excelsior Ltd.

GB

User instructions

We are pleased that our **FIRST CLASS plus** may accompany your child safely through the first years of life. In order to protect your child correctly, the **FIRST CLASS plus** must always be used and installed as described in these instructions.

If you have any further questions regarding its use, please feel free to contact us.

BRITAX RÖMER
Kindersicherheit GmbH
Britax Excelsior Ltd.

F

Mode d'emploi

Nous sommes heureux que notre **FIRST CLASS plus** puisse accompagner votre enfant en toute sécurité durant les premières années de sa vie.

Pour protéger efficacement votre enfant, le **FIRST CLASS plus** doit impérativement être utilisé et installé de la manière décrite dans le présent mode d'emploi.

Pour toute question complémentaire, n'hésitez pas à nous contacter.

BRITAX RÖMER
Kindersicherheit GmbH
Britax Excelsior Ltd.



FIRST CLASS



Gebruiksaanleitung

1. Eignung	6
2. Verwendung im Fahrzeug	8
2.1 Entgegen der Fahrtrichtung für Kinder bis 13 kg	8
2.2 in Fahrtrichtung für Kinder von 9 kg bis 18 kg	10
3. Anpassen des Kindersitzes	11
3.1 Anpassen der Schultergurte	11
3.2 Einlegen des Sitzverkleinerers für Kinder bis 8 kg	14
3.3 Entfernen des Sitzverkleinerers für Kinder über 8 kg	15
3.4 Anpassen des Schrittgurtes	16
4. Einbau im Fahrzeug entgegen der Fahrtrichtung für Kinder bis 13 kg	17
4.1 Einbau des Auto-Kindersitzes	18
4.2 So ist Ihr Auto-Kindersitz für Kinder bis 13 kg richtig eingebaut	21
4.3 Ausbau des Auto-Kindersitzes	22
5. Einbau im Fahrzeug in Fahrtrichtung für Kinder von 9 kg bis 18 kg	22
5.1 Einbau des Auto-Kindersitzes	23
5.2 So ist Ihr Auto-Kindersitz für Kinder von 9 kg bis 18 kg richtig eingebaut	26
5.3 Einbau des Auto-Kindersitzes (alternative Gurtführung)	27
5.4 So ist Ihr Auto-Kindersitz für Kinder von 9 kg bis 18 kg richtig eingebaut (alternative Gurtführung)	30
5.5 Ausbau des Auto-Kindersitzes	31
6. Ruhestellung des Auto-Kindersitzes	32
7. Sichern Ihres Kindes	32
7.1 Lockern der Gurte	33
7.2 Anschnallen Ihres Kindes	34
7.3 Straffen der Gurte	35
7.4 So ist Ihr Kind richtig gesichert	35
8. Pflegeanleitung	36

User instructions

1. Suitability	6
2. Use in the vehicle	8
2.1 Rearward facing for children up to 13 kg	8
2.2 Forward facing for children of 9 kg to 18 kg	10
3. Adjusting the child safety seat	11
3.1 Adjusting the shoulder straps	11
3.2 Inserting the new born insert for children up to 8 kg	14
3.3 Removing the new born insert for children over 8 kg	15
3.4 Adjusting the crotch strap	16
4. Installation in the vehicle rearward facing for children up to 13 kg	17
4.1 Installing the child safety seat	18
4.2 Checklist to ensure that your child safety seat for children up to 13 kg is installed correctly	21
4.3 Removing the child safety seat	22
5. Installation in the vehicle forward facing for children from 9 kg to 18 kg	22
5.1 Installing the child safety seat	23
5.2 Checklist to ensure that the child safety seat for children from 9 kg to 18 kg is installed correctly	26
5.3 Installing the child safety seat (alternative belt guide)	27
5.4 Checklist to ensure that the child safety seat for children from 9 kg to 18 kg is installed correctly (alternative belt guide)	30
5.5 Removing the child safety seat	31

Mode d'emploi

1. Habilitation	6
2. Utilisation dans le véhicule	8
2.1 Dans le sens contraire de la marche pour les enfants pesant jusqu'à 13 kg	8
2.2 dans le sens de la marche pour des enfants pesant entre 9 et 18 kg	10
3. Réglage du siège auto	11
3.1 Adaptation des bretelles	11
3.2 Mise en place du dispositif de diminution de siège pour des enfants pesant jusqu'à 8 kg	14
3.3 Retrait du dispositif de diminution de siège pour les enfants de plus de 8 kg	15
3.4 Adaptation de la sangle d'entre-jambes	16
4. Montage dans le véhicule dans le sens contraire de la marche pour des enfants pesant jusqu'à 13 kg	17
4.1 Montage du siège auto	18
4.2 Comment savoir si le siège auto est bien monté pour des enfants pesant jusqu'à 13 kg	21
4.3 Démontage du siège auto	22
5. Montage dans le véhicule dans le sens de la marche pour des enfants de 9 à 18 kg	22
5.1 Montage du siège auto	23
5.2 Comment savoir si le siège auto est bien monté pour des enfants de 9 à 18 kg	26
5.3 Montage du siège auto (guidage de sangle alternatif)	27
5.4 Comment savoir si le siège auto est bien monté pour des enfants de 9 à 18 kg (guidage de sangle alternatif)	30

8.1	Pflege des Gurtschlosses	37	6.	Reclined position of the child safety seat	32	5.5	Démontage du siège auto	31
8.2	Reinigung	39	7.	Securing your child	32	6.	Position de couchage du siège auto	32
8.3	Abziehen des Bezuges	40	7.1	Loosening the straps	33	7.	Protection de votre enfant	32
8.4	Aufziehen des Bezuges	40	7.2	Securing your child	34	7.1	Desserrage des sangles	33
8.5	Ausbauen der Gurte	41	7.3	Tightening the harness	35	7.2	Attacher votre enfant	34
8.6	Einbauen der Gurte	41	7.4	Checklist to ensure that your child is buckled up correctly	35	7.3	Serrage des sangles	35
9.	Hinweise zur Entsorgung	42	8.	Care instructions	36	7.4	Comment savoir si votre enfant est bien protégé	35
10.	Folgesitze	43	8.1	Care for the harness buckle	37	8.	Consignes d'entretien	36
11.	2 Jahre Garantie.....	44	8.2	Cleaning	39	8.1	Entretien du fermoir de ceinture	37
12.	Garantiekarte/ Übergabe-Check	47	8.3	Removing the cover	40	8.2	Nettoyage.....	39
			8.4	Re-fitting the cover	40	8.3	Retrait de la housse	40
			8.5	Removing the harness	41	8.4	Remise en place de la housse	40
			8.6	Installing the harness	41	8.5	Démontage des sangles	41
			9.	Notes regarding disposal	42	8.6	Montage des sangles	41
			10.	Next child safety seat	44	9.	Remarques relatives à l'élimination	42
			11.	2-year warranty	43	10.	Sièges ultérieurs	43
			12.	Warranty Card Transfer Check.....	48	11.	2 ans de garantie	44
						12.	Carte de garantie / Procès-verbal de remise	49

FIRST CLASS plus



Gebrauchsanleitung

1. Eignung

Der **FIRST CLASS plus** ist nach ECE R44/04 als Auto-Kindersitz für die Altersgruppen 0+ und I zugelassen.

Um Ihr Kind in jedem Alter optimal schützen zu können verfügt der FIRST CLASS plus über zwei unterschiedliche Einbaumöglichkeiten:

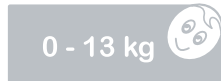

Britax Auto-Kindersitz	Prüfung und Zulassung nach ECE* R 44/04	
	Gruppe	Körpergewicht
FIRST CLASS plus	0+	bis 13 kg

*ECE = Europäische Norm für Sicherheitsausrüstung



Kinder mit einem Körpergewicht von weniger als 9 kg müssen mit dem **FIRST CLASS plus entgegen der Fahrtrichtung** gesichert werden. Wir empfehlen die Verwendung entgegen der Fahrtrichtung bis Ihr Kind ein Körpergewicht von 13 kg erreicht hat.

User instructions

1. Suitability

The **FIRST CLASS plus** is certified to ECE R44/04 as a child safety seat for age groups 0+ and I.

To make sure your child has optimum protection at any age, the FIRST CLASS plus has two different installation options:

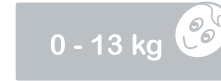

Britax child safety seat	Tested and certified according to ECE* R 44/04	
	Group	Body weight
FIRST CLASS plus	0+	up to 13 kg

*ECE = European Standard for Child Safety Equipment



Children with a body weight of under 9 kg must be secured with the **FIRST CLASS plus rearward facing**. We recommend using the seat rearward facing until your child has reached a body weight of 13 kg.

Mode d'emploi

1. Habilitation

Le modèle **FIRST CLASS plus** est un siège auto répondant aux exigences de la norme ECE R44/04 pour les classes d'âge 0+ et I.

Pour protéger votre enfant de manière optimale, quel que soit son âge, le siège FIRST CLASS plus offre deux possibilités de montage différentes :

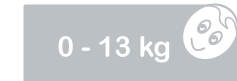

Siège auto Britax	Examen et homologation selon ECE* R 44/04	
	Groupe	Poids
FIRST CLASS plus	0+	jusqu'à 13 kg

*ECE = European Standard for Child Safety Equipment



Les enfants pesant moins de 9 kg doivent être transportés dans le **FIRST CLASS plus dans le sens contraire de la marche**. Nous recommandons d'utiliser le siège dans le sens contraire de la marche jusqu'à ce que votre enfant pèse 13 kg.

9 - 18 kg 

Britax Auto-Kindersitz	Prüfung und Zulassung nach ECE* R 44/04	
	Gruppe	Körpergewicht
FIRST CLASS plus	I	9 bis 18 kg

*ECE = Europäische Norm für Sicherheitsausrüstung



Kinder mit einem Körpergewicht von mehr als 13 kg müssen mit dem **FIRST CLASS plus in Fahrtrichtung** gesichert werden.

Zulassung

- Der Auto-Kindersitz ist ausgelegt, geprüft und zugelassen entsprechend den Anforderungen der europäischen Norm für Kindersicherheits-Einrichtungen (ECE R 44/04). Das Prüfzeichen E (in einem Kreis) und die Zulassungsnummer befinden sich auf dem Zulassungsetikett (Aufkleber am Auto-Kindersitz).



Die Zulassung erlischt, sobald Sie am Auto-Kindersitz etwas verändern. Änderungen darf ausschließlich der Hersteller vornehmen.

9 - 18 kg 

Britax child safety seat	Tested and certified according to ECE* R 44/04	
	Group	Body weight
FIRST CLASS plus	I	9 to 18 kg

*ECE = European Standard for Child Safety Equipment



Children with a body weight of over 13 kg must be secured with the **FIRST CLASS plus forward facing**.

Certification

- The child safety seat has been designed, tested and certified according to the requirements of the European Standard for Child Safety Equipment (ECE R 44/04). The seal of approval E (in a circle) and the approval number are located on the approval label (sticker on the child safety seat).



This approval will be invalidated if you make any modifications to the child safety seat. Only the manufacturer is permitted to make modifications to the child safety seat.

9 - 18 kg 

Siège auto Britax	Examen et homologation selon ECE* R 44/04	
	Groupe	Poids
FIRST CLASS plus	I	9 à 18 kg

*ECE = norme européenne pour les équipements de sécurité



Les enfants pesant plus de 13 kg doivent être transportés dans le **FIRST CLASS plus dans le sens de la marche**.

Homologation

- Le siège auto est conçu, contrôlé et homologué conformément aux exigences de la norme européenne pour les équipements de sécurité pour enfants (ECE R 44/04). Le signe de contrôle E (dans un cercle) et le numéro d'homologation se trouvent sur l'étiquette d'homologation (autocollant sur le siège auto).



Le siège auto perd son homologation dès que vous réalisez des modifications. Toute modification doit exclusivement être réalisée par le fabricant.

- Der **FIRST CLASS plus** darf ausschließlich zur Sicherung Ihres Kindes im Fahrzeug verwendet werden. Er eignet sich keinesfalls Zuhause als Sitzgelegenheit oder Spielzeug.

- Use the **FIRST CLASS plus** exclusively for securing your child in your vehicle. It is not suitable as a seat or toy in the home.

- Le **FIRST CLASS plus** est exclusivement réservé à l'installation sécuritaire de votre enfant dans votre véhicule. Il ne convient en aucun cas à un usage domestique en tant que chaise ou jouet.

2. Verwendung im Fahrzeug

2. Use in the vehicle

2. Utilisation dans le véhicule

2.1 Entgegen der Fahrtrichtung für Kinder bis 13 kg



2.1 Rearward facing for children up to 13 kg



2.1 Dans le sens contraire de la marche pour les enfants pesant jusqu'à 13 kg



Gefahr! Ein auf einen rückwärtsgerichteten Auto-Kindersitz auftreffender Airbag kann Ihr Kind sehr schwer verletzen oder sogar töten.

Danger! An airbag hitting a child safety seat facing backwards can cause serious injuries to your child, possibly resulting in death.

Danger ! Un airbag heurtant le siège auto installé dans le sens contraire de la marche risque de blesser gravement votre enfant ou même de le tuer.



Nicht auf Beifahrersitzen mit Front-Airbag verwenden!

Bitte beachten Sie hierzu die Hinweise zur Benutzung von Auto-Kindersitzen in Ihrem Fahrzeug-Handbuch.



DO NOT use on a passenger seat with a front airbag!

Please observe the instructions in your vehicle manual for the use of child safety seats.



Ne pas utiliser sur les sièges passager à airbag frontal !

Veuillez consulter à ce sujet les indications d'utilisation des sièges auto pour enfants figurant dans le manuel d'utilisation de votre véhicule.

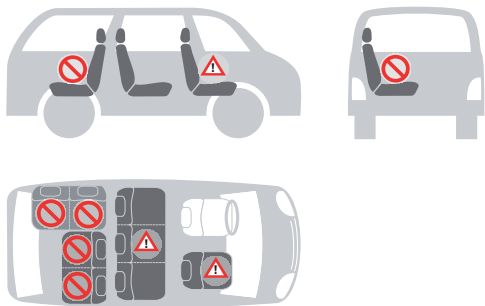

So können Sie Ihren Auto-Kindersitz verwenden:

in Fahrtrichtung	nein
entgegen der Fahrtrichtung	ja
mit 2-Punkt-Gurt	nein
mit 3-Punkt-Gurt ¹⁾	ja
auf Beifahrersitz	ja ²⁾
auf äußeren Rücksitzen	ja
auf mittlerem Rücksitz (mit 3-Punkt-Gurt)	ja ³⁾
auf seitwärts gerichteten Sitzen	nein
auf nach hinten gerichteten Sitzen	nein

(Bitte beachten Sie die Vorschriften Ihres Landes.)

1) Der Gurt muss nach ECE R 16 (oder vergleichbarer Norm) genehmigt sein z. B. erkennbar am umrandeten "E", "e" auf dem Prüfetikett am Gurt.

2) Nicht auf Beifahrersitzen mit Front-Airbag verwenden!

3) Verwendung ist nicht möglich wenn nur ein 2-Punkt-Gurt vorhanden ist.



Die Verwendung eines 2-Punkt-Gurtes erhöht das Verletzungsrisiko Ihres Kindes bei einem Unfall erheblich.

You can use your child safety seat as follows:

in the direction of travel	no
against the direction of travel	yes
with 2 point belts	no
with 3 point belts ¹⁾	yes
on front passenger seat	yes ²⁾
on outer rear seat	yes
on centre rear seat (with 3-point belt)	yes ³⁾
on seats facing sideways	no
on seats facing backwards	no

(Please observe the regulations applicable to your particular country).

1) The safety belt must be approved to ECE R 16 or a comparable standard, e. g. see test label on belt with an "E" or "e" in a circle.

2) Do not use on passenger seats with a front airbag!

3) Cannot be used if the vehicle seat is equipped with only a 2-point belt.



The use of a 2-point belt substantially increases the risk of injury to your child in the event of an accident.

Voici comment vous pouvez utiliser le siège auto :

dans le sens de la marche	non
dans le sens contraire de la marche	oui
avec ceinture à 2 points	non
avec ceinture à 3 points ¹⁾	oui
sur le siège passager	oui ²⁾
sur les sièges arrière latéraux	oui
sur le siège arrière central (avec ceinture à 3 points)	oui ³⁾
sur les sièges orientés latéralement	non
sur les sièges orientés vers l'arrière	non

(Veuillez respecter les directives en vigueur dans votre pays)

1) La ceinture doit être homologuée selon ECE R 16 (ou une norme comparable) ce qui est par exemple signalé par la lettre « E », « e » entourée d'un cercle et figurant sur l'étiquette de contrôle.

2) Ne pas utiliser sur les sièges passager à airbag frontal !

3) Utilisation impossible lorsqu'il n'existe qu'une ceinture à 2 points.



L'utilisation d'une ceinture à 2 points augmente considérablement le risque de blessure pour votre enfant en cas d'accident.

2.2 in Fahrtrichtung für Kinder von 9 kg bis 18 kg

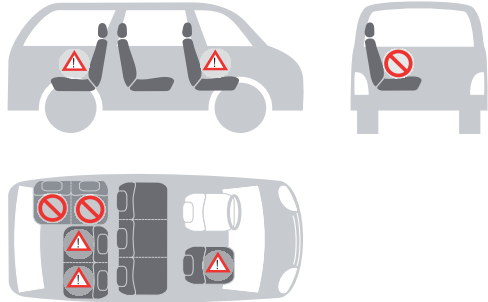

So können Sie Ihren Auto-Kindersitz verwenden:

in Fahrtrichtung	ja
entgegen der Fahrtrichtung	nein ¹⁾
mit 2-Punkt-Gurt	nein
mit 3-Punkt-Gurt ²⁾	ja
auf Beifahrersitz	ja ³⁾
auf äußeren Rücksitzen	ja
auf mittlerem Rücksitz (mit 3-Punkt-Gurt)	ja ⁴⁾
auf seitwärts gerichteten Sitzen	nein
auf nach hinten gerichteten Sitzen	nein ¹⁾

(Bitte beachten Sie die Vorschriften Ihres Landes)

1) Verwendung ist nur auf einem rückwärtsgerichteten Fahrzeugsitz (z. B. Van, Minibus) zulässig, der auch für den Transport von Erwachsenen zugelassen ist. Es darf kein Airbag auf den Sitz wirken.

2) Der Gurt muss nach ECE R 16 (oder vergleichbarer Norm) genehmigt sein z. B. erkennbar am umrandeten "E", "e" auf dem Prüfetikett am Gurt.

3) bei Front-Airbag: Beifahrersitz weit nach hinten schieben, ggf Hinweis im Fahrzeug-Handbuch beachten.

4) Verwendung ist nicht möglich wenn nur ein 2-Punkt-Gurt vorhanden ist.

2.2 Forward facing for children of 9 kg to 18 kg



You can use your child safety seat as follows:

in the direction of travel	yes
against the direction of travel	no ¹⁾
with 2 point belts	no
with 3 point belts ²⁾	yes
on front passenger seat	yes ³⁾
on outer rear seat	yes
on centre rear seat (with 3-point belt)	yes ⁴⁾
on seats facing sideways	no
on seats facing backwards	no ¹⁾

(Please observe the regulations applicable to your particular country)

1) Use is permitted on a rearward-facing vehicle seat (e. g. in a van or minibus) only if the vehicle seat is also approved for use by adults. The seat may not be in the area of effect of an airbag.

2) The safety belt must be approved to ECE R 16 or a comparable standard, e. g. see test label on belt with an "E" or "e" in a circle.

3) If there is a front airbag: slide passenger seat back all the way or nearly so, observe any instructions in vehicle owner's manual.

4) Cannot be used if the vehicle seat is equipped with only a 2-point belt.

2.2 dans le sens de la marche pour des enfants pesant entre 9 et 18 kg



Voici comment vous pouvez utiliser le siège auto :

dans le sens de la marche	oui
dans le sens contraire de la marche	non ¹⁾
avec ceinture à 2 points	non
avec ceinture à 3 points ²⁾	oui
sur le siège passager	oui ³⁾
sur les sièges arrière latéraux	oui
sur le siège arrière central (avec ceinture à 3 points)	oui ⁴⁾
sur les sièges orientés latéralement	non
sur les sièges orientés vers l'arrière	non ¹⁾

(Veuillez respecter les directives en vigueur dans votre pays)

1) L'utilisation sur un siège orienté dos à la route (p. ex. van, minibus) n'est autorisée que si celui-ci convient également au transport d'adultes. Ce siège ne doit pas être protégé par un airbag.

2) La ceinture doit être homologuée selon ECE R 16 (ou une norme comparable) ce qui est par exemple signalé par la lettre « E », « e » entourée d'un cercle et figurant sur l'étiquette de contrôle.

3) Avec un airbag frontal : reculez le siège passager le plus possible. Le cas échéant, respectez les consignes contenues dans le manuel d'utilisation de votre véhicule.

4) Utilisation impossible lorsqu'il n'existe qu'une ceinture à 2 points.

3. Anpassen des Kindersitzes

3.1 Anpassen der Schultergurte

Richtig angepasste Schultergurte geben Ihrem Kind im Auto-Kindersitz optimalen Halt.

0 - 13 kg



Die Schultergurte **2** müssen durch die Gurtschlitze **1** des Auto-Kindersitzes verlaufen, die auf Schulterhöhe Ihres Kindes liegen oder etwas darunter.

9 - 18 kg



Die Schultergurte **2** müssen durch die Gurtschlitze **1** des Auto-Kindersitzes verlaufen, die auf Schulterhöhe Ihres Kindes liegen oder darüber.

So können Sie die Höhe der Schultergurte der Körpergröße Ihres Kindes anpassen:

- ✘ Lockern Sie die Gurte so weit wie möglich (siehe 7.1).
- ✘ Stellen Sie den Auto-Kindersitz in Ruhestellung (siehe 6.).
- ✘ Öffnen Sie die Klettverschlüsse links und rechts am Rückenteil des Bezuges.

3. Adjusting the child safety seat

3.1 Adjusting the shoulder straps

Correctly adjusted shoulder straps ensure optimal protection for your child in the safety seat.

0 - 13 kg



The shoulder straps **2** must run through the belt slots **1** of the child seat, which are at the same level or slightly lower than your child's shoulders.

9 - 18 kg



The shoulder straps **2** must run through the belt slots **1** of the child seat, which are at the same level or higher than your child's shoulders.

To adjust the height of the shoulder straps to fit your child:

- ✘ Loosen the harness straps as far as possible (see 7.1).
- ✘ Place the child safety seat in the reclining position (see 6.).
- ✘ Open the Velcro fasteners at the left and right on the back part of the cover.

3. Réglage du siège auto

3.1 Adaptation des bretelles

Des bretelles bien adaptées garantissent que votre enfant est efficacement maintenu dans le siège auto.

0 - 13 kg



Les bretelles **2** doivent passer par les fentes pour ceinture **1** du siège auto, qui se trouvent à hauteur des épaules de votre enfant ou légèrement en dessous.

9 - 18 kg



Les bretelles **2** doivent passer par les fentes pour ceinture **1** du siège auto, qui se trouvent à hauteur des épaules de votre enfant ou au-dessus.

Pour adapter la hauteur des bretelles à la taille de votre enfant, procédez comme suit :

- ✘ Desserrez les sangles autant que possible (voir point 7.1).
- ✘ Placez le siège auto en position de couchage (voir point 6).
- ✘ Ouvrez les fermetures velcro situées à gauche et à droite sur la partie dos de la housse.



Gebrauchsanleitung

- ☞ Ziehen Sie das Verbindungsteil **3** zwischen der Sitzschale **5** und dem Sitzunterteil **6** hervor.

Tipp! Die Gurtabdeckung **10** (siehe Bild auf Seite 10) kann dazu geöffnet werden.

- ☞ Hängen Sie die Schultergurte **2** aus dem Verbindungsteil **3**.

Vorsicht! Das ausgehängte Verbindungsteil darf nicht in das Sitzunterteil rutschen.

- ☞ Ziehen Sie die Schultergurte **2** aus den Gurtschlitzen **1** von Sitzschale und Bezug.

- ☞ Schieben Sie die Metallplatte **8** der Schulterpolster **9** von hinten durch die Gurtschlitze **1**.

Tipp! Legen Sie die Metallplatte wie abgebildet an den Gurt und schieben Sie sie wie abgebildet durch den Schlitz.

- ☞ Schieben Sie die Metallplatten **8** in umgekehrter Richtung durch die neuen **passenden** Gurtschlitze **1**.

- ☞ Fädeln Sie die Schultergurte **2** in die Gurtschlitze **1** ein, durch die Sie auch die Schulterpolster **9** gefädelt haben.
- Vorsicht!** Gurte nicht verdrehen oder vertauschen. Der Schultergurt muss **auf** dem Gurt des Schulterpolsters liegen.



User instructions

- ☞ Pull the connecting piece **3** forward between the seat shell **5** and the seat base **6**.

Tip! The belt cover **10** can be opened to do this (see picture on page 10).

- ☞ Unhook the shoulder straps **2** from the connecting piece **3**.

Caution! After unhooking the connecting piece, do not allow it to slip down into the seat base.

- ☞ Pull the shoulder straps **2** out of the belt slots **1** from seat shell and cover.

- ☞ Push the metal plate **8** of the shoulder pads **9** from behind through the belt slots **1**.

Tip! Position the metal plate on the belt as shown and push it **on its side** upwards through the slot.

- ☞ Push the metal plates **8** in the reverse direction through the new **relevant** belt slots **1**.

- ☞ Thread the shoulder straps **2** into the same belt slots **1** through which you threaded the shoulder pads **9**.

Caution! Do not twist or interchange the straps. The shoulder strap must lie **on** the strap of the shoulder pad.



Mode d'emploi

- ☞ Glissez l'élément de liaison **3** entre la coque **5** et la partie inférieure du siège **6**.

Astuce ! L'habillage des sangles **10** (voir image à la page 10) peut être ouvert pour simplifier l'opération.

- ☞ Décrochez les bretelles **2** de l'élément de liaison **3**.

Attention ! Une fois décroché, l'élément de liaison ne doit pas glisser dans la partie inférieure du siège.

- ☞ Retirez les bretelles **2** des fentes pour ceinture **1** de la coque et de la housse.

- ☞ Glissez la plaque métallique **8** des épaulières **9** depuis l'arrière à travers les fentes pour ceinture **1**.

Astuce ! Posez la plaque métallique comme figurant sur la photo sur la sangle et glissez-la **en position verticale** à travers la fente.

- ☞ Glissez les plaques métalliques **8** dans le sens inverse à travers les nouvelles fentes pour ceinture **correspondantes** **1**.

- ☞ Enfillez les bretelles **2** dans les fentes pour ceinture **1** dans lesquelles vous avez également fait passer les épaulières **9**.

Attention ! Veillez à ne pas torsader ni inverser les bretelles. La bretelle doit reposer **sur** la sangle de l'épaulière.

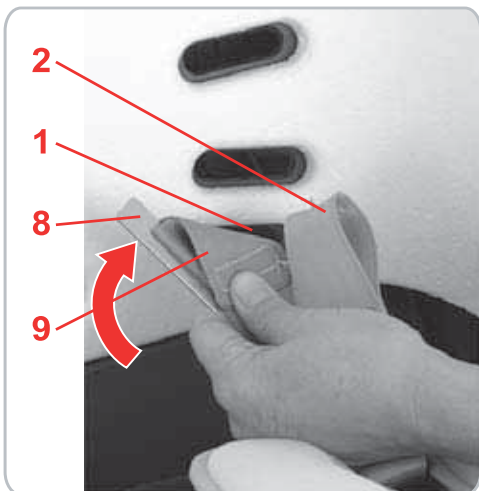
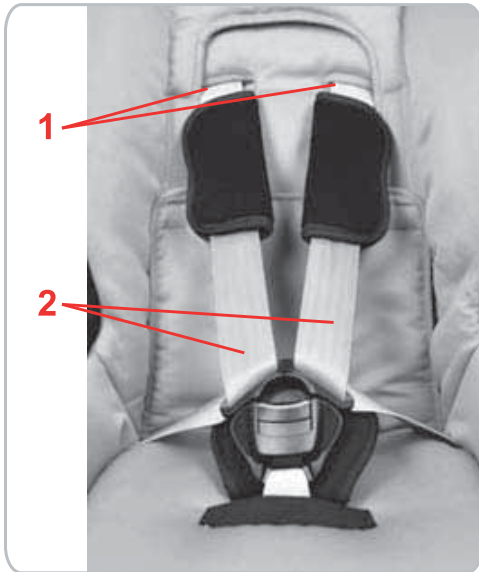
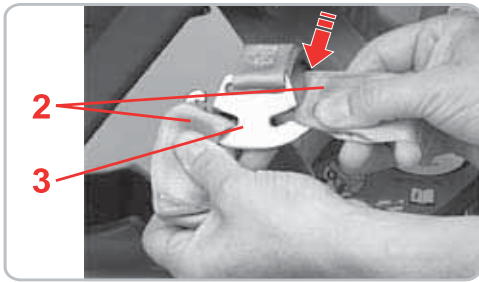

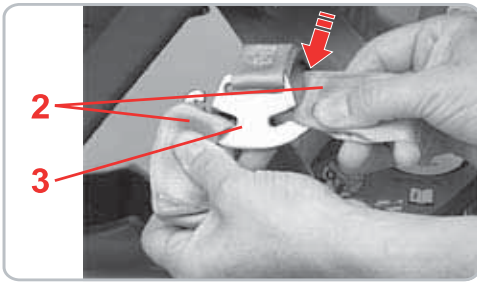

- ✘ Hängen Sie die Schultergurte **2** wieder in das Verbindungsteil **3** ein.
Vorsicht! Der Gurt am Verbindungsteil darf nicht verdreht sein. Die Garnfarbe der Nähte muss auf allen 3 Gurten gleich sein.

- ✘ Hook the shoulder straps **2** back onto the connecting piece **3**.
Caution! The strap on the connecting piece must not be twisted. The yarn colour of the seams must be identical on all 3 straps.

- ✘ Raccrochez les bretelles **2** à l'élément de liaison **3**.
Attention ! La sangle ne doit pas être torsadée au niveau de l'élément de liaison. La couleur du fil des coutures doit être la même sur les 3 sangles.

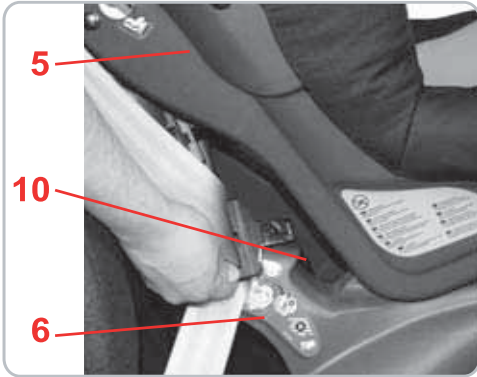

- ✘ Schließen Sie die Klettverschlüsse des Bezuges.
- ✘ Straffen Sie die Gurte (siehe 7.3).
- ✘ Schließen Sie die Gurtabdeckung **10**.

- ✘ Close the Velcro fasteners of the cover.
- ✘ Tighten the straps (see 7.3).
- ✘ Close the belt cover **10**.

- ✘ Fermez les fermetures velcro de la housse.
- ✘ Resserrez les sangles (voir point 7.3).
- ✘ Fermez l'habillage des sangles **10**.

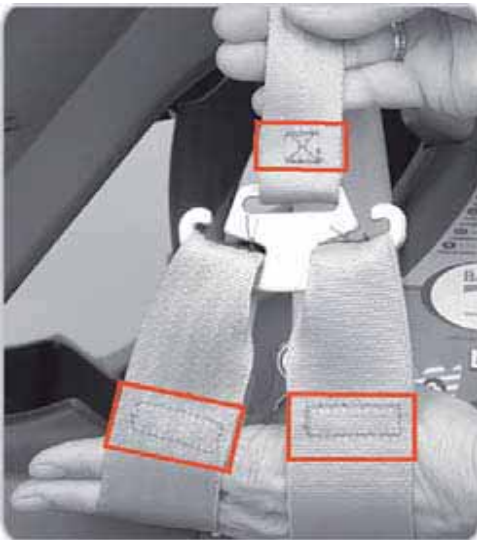



3.2 Einlegen des Sitzverkleinerers für Kinder bis 8 kg

Der Sitzverkleinerer gibt Ihrem noch kleinen Baby die notwendige Unterstützung.

- Der Auto-Kindersitz muss **mit** Sitzverkleinerer benutzt werden bis Ihr Baby ein Körpergewicht von 8 kg erreicht hat, dies entspricht ca. 9 Monaten. Je nach Körperproportionen kann der Einleger etwas länger verwendet werden, so lange Ihr Kind bequem sitzen kann.
- Der Sitzverkleinerer darf nur in der untersten Schultergurt-Position verwendet werden (siehe 3.1).
- Bei Verwendung des Sitzverkleinerers muss der Schrittgurt auf „lang“ eingestellt sein (siehe 3.4).

So befestigen Sie den Sitzverkleinerer im Auto-Kindersitz:

- ✘ Lockern Sie die Schultergurte (siehe 7.1).
- ✘ Öffnen Sie das Gurtschloss **20** (auf die rote Taste drücken).
- ✘ Legen Sie den Sitzverkleinerer **33** mit dem Schaumstoff-Teil nach unten in die Sitzschale.
- ✘ Führen Sie die Schultergurte **2** durch die oberen Aussparungen **35** des Sitzverkleinerers.



3.2 Inserting the new born insert for children up to 8 kg

The new born insert gives your baby the necessary support while he or she is still small.

- The child safety seat must be used **with** new born insert until the baby has a body weight of 8 kg (approx. 9 months). Depending on the body proportions you can use the insert slightly longer, if the child still sits comfortable.
- Only use the new born insert when the shoulder strap is in the lowest position (see 3.1).
- If using the new born insert, the crotch strap must be set to "long" (see 3.4).

To attach the new born insert in the child safety seat:

- ✘ Loosen the shoulder straps (see 7.1).
- ✘ Open the harness buckle **20** (press the red release button).
- ✘ Place the new born insert **33** with foam part facing downwards into the seat shell.
- ✘ Thread the shoulder straps **2** through the upper recesses **35** of the new born insert.



3.2 Mise en place du dispositif de diminution de siège pour des enfants pesant jusqu'à 8 kg

Le dispositif de diminution de siège assure le soutien requis de votre petit bébé.

- Le siège auto doit être utilisé **avec** un dispositif de diminution de siège jusqu'à ce que votre bébé pèse 8 kg (approx. 9 mois). Selon les proportions du corps le dispositif de diminution peut être utilisé plus longtemps, aussi longtemps que l'enfant est assis confortablement.
- Le dispositif de diminution de siège ne doit être utilisé qu'avec des bretelles réglées dans la position la plus basse (voir point 3.1).
- En cas d'utilisation du dispositif de diminution de siège, la sangle d'entre-jambes doit être réglée sur la position « longue » (voir point 3.4).

Pour fixer le dispositif de diminution de siège dans le siège auto :

- ✘ Desserrez les bretelles (voir point 7.1).
- ✘ Ouvrez le fermoir de la ceinture **20** (appuyez sur la touche rouge).
- ✘ Placez le dispositif de diminution de siège **33** avec l'élément en mousse vers le bas dans la coque.
- ✘ Enfillez les bretelles **2** dans les évidements supérieurs **35** du dispositif de diminution de siège.

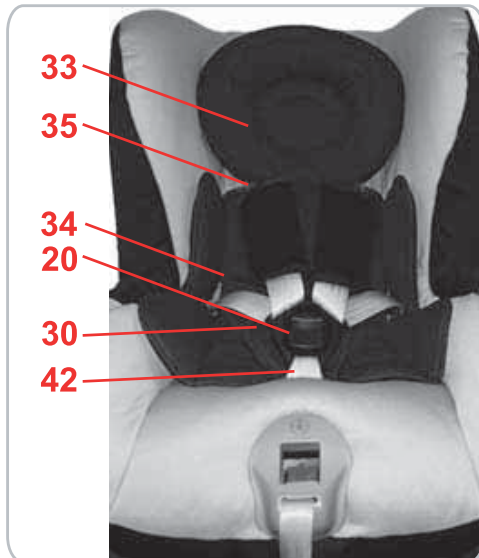

- ✎ Führen Sie die Hüftgurte mit den Schlosszungen durch die unteren Aussparungen **34** des Sitzverkleinerers.
Vorsicht! Gurte nicht verdrehen oder tauschen.
- ✎ Verstellen Sie den Schrittgurt **42** auf „lang“ (siehe 3.4).

- ✎ Thread the hip belts with the buckle tongues through the lower recesses **34** of the new born insert.
Caution! Do not twist or interchange the straps.
- ✎ Adjust the crotch strap **42** to "long" (see 3.4).

- ✎ Enfillez les sangles ventrales avec les languettes dans les évidements inférieurs **34** du dispositif de diminution de siège.
Attention ! Veillez à ne pas torsader ni inverser les bretelles.
- ✎ Réglez la sangle de l'entre-jambes **42** sur « longue » (voir point 3.4).

3.3 Entfernen des Sitzverkleinerers für Kinder über 8 kg

Der Sitzverkleinerer ist für Kinder über 8 kg nicht empfehlenswert. Sie müssen dann den Sitzverkleinerer aus dem Kindersitz entfernen.

Vorsicht! Bei Verwendung des Auto-Kindersitzes ohne Sitzverkleinerer muss der Schrittgurt auf „kurz“ eingestellt sein (siehe 3.4).

So entfernen Sie den Sitzverkleinerer aus dem Auto-Kindersitz:

- ✎ Lockern Sie die Gurte (siehe 7.1).
- ✎ Öffnen Sie das Gurtschloss **20** (auf die rote Taste drücken).
- ✎ Nun können Sie den Sitzverkleinerer **33** aus der Sitzschale entfernen.
- ✎ Verstellen Sie den Schrittgurt **42** auf „kurz“ (siehe 3.4).

3.3 Removing the new born insert for children over 8 kg

The new born insert is unsuitable for children over 8 kg. You must remove the newborn insert from the child seat.

Caution! If using the child safety seat without new born insert, the crotch strap must be set to "short" (see 3.4).

To remove the new born insert from the child seat:

- ✎ Loosen the straps (see 7.1).
- ✎ Open the harness buckle **20** (press the red release button).
- ✎ You can now remove the new born insert **33** from the seat shell.
- ✎ Adjust the crotch strap **42** to "short" (see 3.4).

3.3 Retrait du dispositif de diminution de siège pour les enfants de plus de 8 kg

Le dispositif de diminution de siège ne convient pas aux enfants de plus de 8 kg. Vous devez retirer le dispositif de diminution de siège du siège auto.

Attention ! En cas d'utilisation du siège auto sans le dispositif de diminution de siège ou l'élément en mousse, la sangle d'entre-jambes doit être réglée sur la position « courte » (voir point 3.4).

Pour retirer le dispositif de diminution de siège du siège auto :

- ✎ Desserrez les sangles (voir point 7.1).
- ✎ Ouvrez le fermoir de la ceinture **20** (appuyez sur la touche rouge).
- ✎ Vous pouvez à présent retirer le dispositif de diminution de siège **33** de la coque.
- ✎ Réglez la sangle de l'entre-jambes **42** sur « courte » (voir point 3.4).

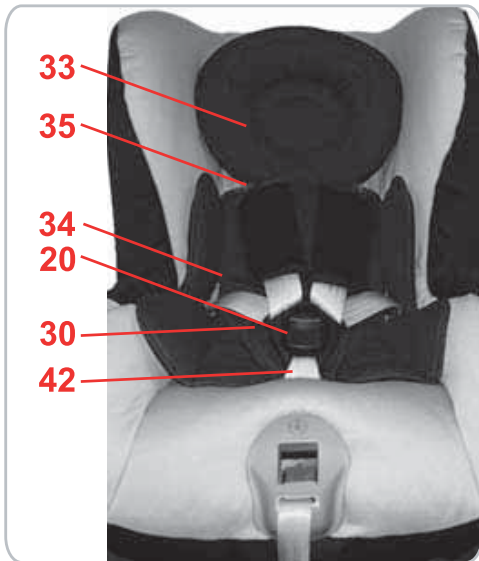



3.4 Anpassen des Schrittgurtes

So verstellen Sie den Schrittgurt auf „kurz“:

- ✘ Lockern Sie die Gurte (siehe 7.1).
- ✘ Stellen Sie den Auto-Kindersitz in Ruhestellung (siehe 6.)
- ✘ Entfernen Sie den Sitzverkleinerer **33**, falls vorhanden (siehe 3.3).
- ✘ Öffnen Sie den Klettverschluss am Schrittpolster und nehmen Sie es ab.
- ✘ Schieben Sie die schwarze Metallplatte **25** am Schrittgurt **42** hochkant von oben nach unten durch den Gurtschlitz **27** im Bezug **und durch die Sitzschale**.
- ✘ Ziehen Sie kräftig am Gurtschloss **20**, um die **Befestigung zu überprüfen**.
- ✘ Befestigen Sie das Schrittpolster.

So verstellen Sie den Schrittgurt auf „lang“:

- ✘ Lockern Sie die Gurte (siehe 7.1).
- ✘ Stellen Sie den Auto-Kindersitz in Ruhestellung (siehe 6.)
- ✘ Öffnen Sie den Klettverschluss am Schrittpolster und nehmen Sie es ab.
- ✘ Schieben Sie die Metallplatte **26**, mit der das Gurtschloss **20** an der Sitzschale befestigt ist, hochkant von unten nach oben durch den Gurtschlitz **27** der Sitzschale.
- ✘ Ziehen Sie kräftig am Gurtschloss **20**, um die **Befestigung zu überprüfen**.
- ✘ Befestigen Sie das Schrittpolster.

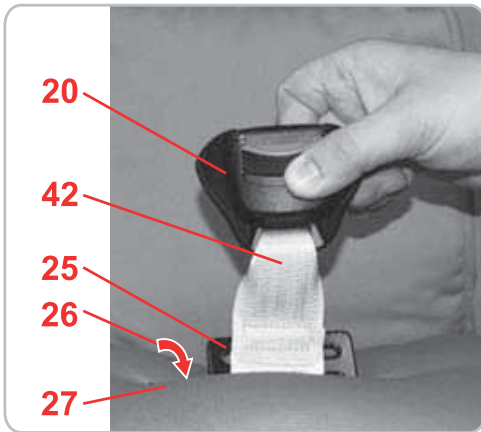

3.4 Adjusting the crotch strap

How to adjust the crotch strap to "short":

- ✘ Loosen the straps (see 7.1).
- ✘ Place the child seat in the reclined position (see 6.).
- ✘ Remove the new born insert **33**, if fitted (see 3.3).
- ✘ Undo the Velcro fastener on the crotch cushion and remove it.
- ✘ Push the black metal plate **25** on the crotch strap **42** on its side facing downwards through the belt slot **27** in the cover **and through the seat shell**.
- ✘ **Check for correct fitting** by pulling firmly on the harness buckle **20**.

✘ Attach the crotch cushion

How to adjust the crotch strap to "long":

- ✘ Loosen the straps (see 7.1).
- ✘ Place the child seat in the reclining position (see 6.).
- ✘ Undo the Velcro fastener on the crotch cushion and remove it.
- ✘ Push the metal plate **26**, with which the harness buckle **20** is fixed to the seat shell, on its side downwards through the belt slot **27** of the seat shell.
- ✘ **Check for correct fitting** by pulling firmly on the harness buckle **20**.
- ✘ Attach the crotch cushion.



3.4 Adaptation de la sangle d'entre-jambes

Pour régler la sangle d'entre-jambes sur « courte »:

- ✘ Desserrez les sangles (voir point 7.1).
- ✘ Placez le siège auto en position de couchage (voir point 6).
- ✘ Retirez le dispositif de diminution de siège **33**, s'il est installé (voir point 3.3).
- ✘ Ouvrez la fermeture velcro du rembourrage de l'entre-jambes et retirez-le.
- ✘ Poussez la plaque métallique noire **25** sur la sangle d'entre-jambes **42** en position verticale, du haut vers le bas, au travers de la fente pour ceinture **27** dans la housse **et au travers de la coque**.
- ✘ Tirez fermement sur le fermoir **20** pour contrôler sa bonne **fixation**.
- ✘ Fixez le rembourrage de l'entre-jambes.

Pour régler la sangle d'entre-jambes sur « longue »:

- ✘ Desserrez les sangles (voir point 7.1).
- ✘ Placez le siège auto en position de couchage (voir point 6).
- ✘ Ouvrez la fermeture velcro du rembourrage de l'entre-jambes et retirez-le.
- ✘ Poussez la plaque métallique **26**, par laquelle le fermoir **20** est fixé à la coque, au travers de la fente pour ceinture **27** de la coque en position verticale et de bas en haut.
- ✘ Tirez fermement sur le fermoir **20** pour contrôler sa bonne **fixation**.
- ✘ Fixez le rembourrage de l'entre-jambes.

4. Einbau im Fahrzeug entgegen der Fahrtrichtung für Kinder bis 13 kg



Bitte lassen Sie Ihr Kind im Auto-Kindersitz nie unbeaufsichtigt im Fahrzeug zurück.



Zum Schutz aller Fahrzeuginsassen.

Bei einer Notbremsung oder einem Unfall können ungesicherte Gegenstände und Personen andere Mitfahrer verletzen. Bitte achten Sie deshalb stets darauf, dass...

- die Rückenlehnen der Fahrzeugsitze festgestellt sind, z. B. umklappbare Rücksitzbank einrasten.
- im Fahrzeug (z. B. auf der Hutablage) alle schweren oder scharfkantigen Gegenstände gesichert sind.
- alle Personen im Fahrzeug angeschnallt sind.
- der Auto-Kindersitz im Auto immer gesichert ist, auch wenn kein Kind transportiert wird.

4. Installation in the vehicle rearward facing for children up to 13 kg



Please do not leave your child unattended in the child safety seat in the vehicle.



For the protection of all vehicle occupants

In the case of an emergency stop or an accident unsecured persons or objects may cause injury to other vehicle occupants. Please always check that...

- The backrests of the vehicle seats are locked, e. g. that a foldable rear seat bench latch is engaged.
- All heavy or sharp-edged objects in the vehicle (e. g. on the parcel shelf) are secured.
- All persons in the vehicle have their seat belts fastened.
- The child safety seat is always secured when it is in the vehicle, even if no child is being transported.

4. Montage dans le véhicule dans le sens contraire de la marche pour des enfants pesant jusqu'à 13 kg



Ne laissez pas votre enfant dans le siège auto dans la voiture sans surveillance.



Pour protéger tous les passagers

En cas de freinage d'urgence ou d'accident, les objets et personnes non attachés risquent de blesser d'autres passagers. Veuillez donc toujours veiller à ce que...

- les dossiers des sièges du véhicule soient verrouillés (enclenchez par exemple la banquette arrière rabattable),
- tous les objets lourds ou à bords tranchants (par exemple sur la lunette arrière) soient bien fixés,
- toutes les personnes aient mis leur ceinture,
- le siège auto soit toujours fixé dans la voiture même si aucun enfant ne l'occupe.

**Zum Schutz Ihres Fahrzeuges**

- An einigen Auto-Sitzbezügen aus empfindlichem Material (z. B. Velours, Leder etc.) können durch die Benutzung von Auto-Kindersitzen Gebrauchsspuren auftreten.

To protect your vehicle

- Some vehicle seat covers of sensitive materials (e. g. velour, leather, etc.) may develop wear marks when child safety seats are used.

Pour protéger votre véhicule

- Sur certaines housses de siège de véhicule recouvertes d'une matière délicate (par ex. velours, cuir, etc.), l'utilisation de sièges auto risque de laisser des traces.

4.1 Einbau des Auto-Kindersitzes

So sichern Sie Ihren Kindersitz entgegen der Fahrtrichtung mit dem 3-Punkt-Gurt Ihres Fahrzeugs:

- ✎ Stellen Sie den Auto-Kindersitz in Ruhestellung (siehe 6.).
- ✎ Legen Sie den Auto-Kindersitz auf die Seite und ziehen Sie den ausklappbaren Neigungsfuß **37** im Boden des Sitzunterteils **6** zu sich her
- ✎ Klappen Sie den Neigungsfuß **37** soweit um, bis er hörbar im Sitzunterteil **6** einrastet.
Stellen Sie den Auto-Kindersitz entgegen der Fahrtrichtung (Baby schaut nach hinten) auf den Fahrzeugsitz.
- ✎ Drücken Sie den Auto-Kindersitz fest in den Fahrzeugsitz, sodass Neigungsfuß, Sitzunterteil und die vordere Kante der Sitzschale im Fahrzeugsitz eingepasst sind wie abgebildet.

4.1 Installing the child safety seat

To secure the child seat rearward facing using the 3-point belt of your vehicle proceed as follows:

- ✎ Place the child seat in the reclined position (see 6.).
- ✎ Place the child seat on the side and pull the fold-out angled foot **37** in the bottom of the seat base **6** towards you.
- ✎ Rotate the angled foot **37** until it audibly engages in the seat base **6**. Place the child seat rearward facing on the vehicle seat (baby is facing backwards).
- ✎ Push the child seat firmly into the vehicle seat so that the angled foot, seat base and front edge of the seat shell fit into the vehicle seat as shown.

4.1 Montage du siège auto

Pour fixer votre siège auto dans le sens contraire de la marche avec la ceinture à 3 points de votre véhicule, procédez comme suit :

- ✎ Placez le siège auto en position de couchage (voir point 6).
- ✎ Basculez le siège auto sur le côté et tirez vers vous le pied d'inclinaison déployable **37** situé dans le fond de la partie inférieure du siège **6**.
- ✎ Rabattez le pied d'inclinaison **37** jusqu'à ce qu'il s'enclenche de façon audible dans la partie inférieure du siège **6**.
Placez le siège auto sur le siège du véhicule dans le sens contraire de la marche (le bébé regardant vers l'arrière).
- ✎ Enfoncez fermement le siège auto dans le siège du véhicule, de façon à ce que le pied d'inclinaison, la partie inférieure du siège et le bord avant de la coque s'agencent dans le siège du véhicule comme indiqué sur l'illustration.

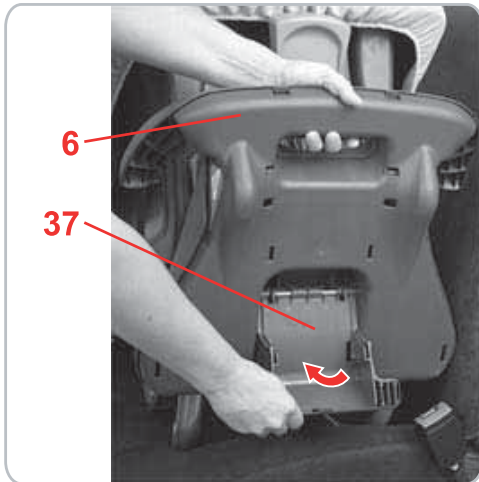

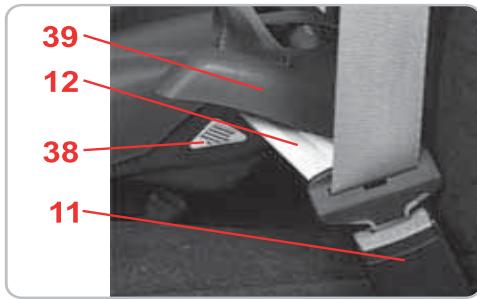

- ☞ Ziehen Sie den Autogurt heraus und führen Sie ihn über den Auto-Kindersitz.

Vorsicht! Versuchen Sie **nicht**, den Diagonalgurt sofort um den Auto-Kindersitz herumzuführen.

- ☞ Rasten Sie die Schlosszunge im Auto-Gurtschloss **11** ein. KLICK!

- ☞ Pull out the vehicle seat belt and place it across the child seat.

Caution! Do **not** try to guide the diagonal belt around the child seat immediately.

- ☞ Ensure the buckle tongues engage in the vehicle seat buckle **11**. You will hear an audible CLICK!

- ☞ Tirez la ceinture du véhicule et passez-la sur le siège auto.

Attention ! N'essayez **pas** de passer la sangle diagonale directement autour du siège auto.

- ☞ Enclenchez la languette dans le fermoir de la ceinture **11** du véhicule. CLIC !

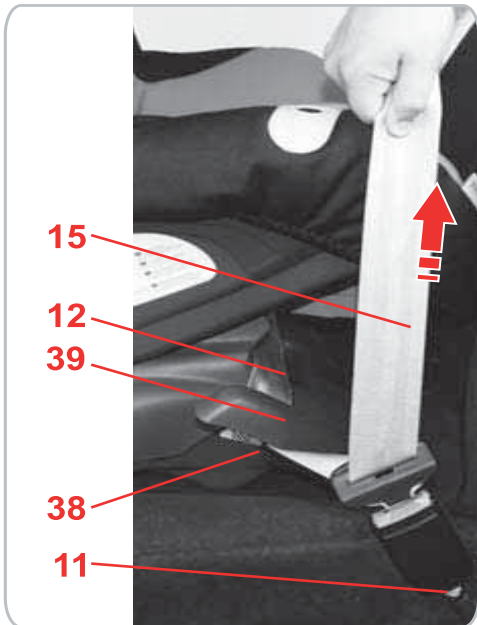

- ☞ Legen Sie den Beckengurt **12** in die Gurtführungen **39** am Fußende an beiden Seiten des Sitzunterteiles **6**.

Tip! Die hellblauen Pfeile **38** zeigen auf die Gurtführung **39**.

Vorsicht! Gurt nicht verdrehen.

- ☞ Place the lap belt section **12** in the belt guides **39** at the foot end on both sides of the seat base **6**.

Tip! The light blue arrows **38** point towards the belt guide **39**.

Caution! Do not twist the belt.

- ☞ Introduisez la sangle ventrale **12** dans les guides **39** à l'extrémité pied situés des deux côtés de la partie inférieure du siège **6**.

Astuce ! Les flèches bleu clair **38** pointent dans la direction du guidage **39**.

Attention ! Ne torsadez pas la ceinture.

- ☞ Straffen Sie den Beckengurt **12**, indem Sie am Diagonalgurt **15** ziehen.

Vorsicht! Das Auto-Gurtschloss **11** darf auf keinen Fall in der hellblau markierten **38** Gurtführung **39** liegen oder so weit nach vorne reichen, dass es vor (in Fahrtrichtung) der hellblau markierten **38** Gurtführung **39** liegt.

- ☞ Ziehen Sie den Diagonalgurt **15** hinter das Kopfende des Auto-Kindersitzes.
- ☞ Ziehen Sie am Diagonalgurt **15**, um den Gurt zu straffen.

- ☞ Tighten the lap belt section **12** by pulling the diagonal seat belt section **15**.

Caution! The buckle of the vehicle seat **11** must not be positioned in the light blue **38** belt guide **39** or reach so far forwards that it is positioned in front of (forward facing) the light blue **38** belt guide **39**.

- ☞ Pull the diagonal seat belt section **15** behind the top end of the child seat.
- ☞ Pull on the diagonal belt section **15** to tension the belt.

- ☞ Tendez la sangle ventrale **12**, en tirant sur la sangle diagonale **15**.

Attention ! Le fermoir de la ceinture du véhicule **11** ne doit en aucun cas se trouver dans le guidage de ceinture **39** repéré par un marquage bleu clair **38** ou se trouver tellement vers l'avant qu'il soit positionné devant (dans le sens de la marche) le guidage de sangle **39** repéré par un marquage bleu clair **38**.

- ☞ Tirez la sangle diagonale **15** derrière l'extrémité tête du siège auto.
- ☞ Tirez la sangle diagonale **15** pour tendre la ceinture du véhicule.



Gebrauchsanleitung

- ✘ Legen Sie den Diagonalgurt **15** durch die Gurtführung **45** zwischen dem Auto-Kindersitz und dem Fach für die Gebrauchsanleitung **44**.

Vorsicht! Gurt nicht verdrehen.

- ✘ Legen Sie den Diagonalgurt in den Diagonalgurthalter **40** aus Metall an der Seite des Auto-Kindersitzes ein.

Vorsicht! Der Diagonalgurt **15** darf nur in den dem Auto-Gurtschloss **11** gegenüberliegenden Diagonalgurthalter **40** eingelegt werden.

- ✘ Halten Sie den Auto-Kindersitz fest, damit er nicht verrutscht und ziehen Sie kräftig am Diagonalgurt **15**.

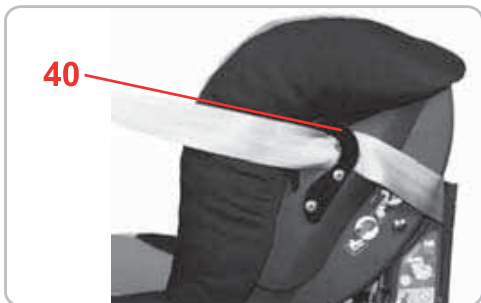
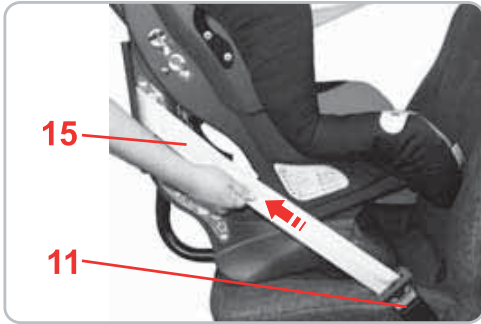

User instructions

- ✘ Insert the diagonal seat belt **15** through the belt guide **45** between the child seat and the user instructions compartment **44**.

Caution! Do not twist the belt.

- ✘ Place the diagonal belt section in the diagonal belt section holder **40** on the side of the child seat.

Caution! The diagonal seat belt section **15** may only be inserted using the diagonal belt section holder **40** on the opposite side from the vehicle seat buckle **11**.

- ✘ Hold the child seat tight so that it doesn't slip and pull firmly on the diagonal belt section **15**.



Mode d'emploi

- ✘ Passez la sangle diagonale **15** dans le guidage de sangle **45**, entre le siège auto et le compartiment réservé au mode d'emploi **44**.

Attention ! Ne torsadez pas la ceinture.

- ✘ Passez la sangle diagonale dans le support de sangle diagonale **40** situé sur le côté du siège auto.

Attention ! La sangle diagonale **15** ne doit être attachée que dans le support de sangle diagonale **40** situé en regard du fermoir de la ceinture du véhicule **11**.

- ✘ Maintenez fermement le siège auto de façon à ce qu'il ne glisse pas, et tirez fortement sur la sangle diagonale **15**.

4.2 So ist Ihr Auto-Kindersitz für Kinder bis 13 kg richtig eingebaut



Prüfen Sie zur Sicherheit Ihres Kinders, dass...

- der Kindersitz entgegen der Fahrtrichtung befestigt ist,
- der Kindersitz nur dann auf dem Beifahrersitz befestigt ist, wenn kein Front-Airbag auf den Kindersitz einwirken kann,
- der Kindersitz mit einem **3-Punkt-Gurt** befestigt ist,
- der Neigungsfuß **37** ausgeklappt und eingerastet ist,
- der Beckengurt **12** durch die beiden hellblau markierten Gurtführungen **39** am Fußende des Sitzunterteils verläuft,
- der Diagonalgurt **15** durch die Gurtführung **45** zwischen dem Auto-Kindersitz und dem Fach für die Gebrauchsanleitung **44** verläuft,
- der Diagonalgurt **15** durch den dem Auto-Gurtschloss **11** gegenüberliegenden Diagonalgurthalter **40** verläuft,
- das Auto-Gurtschloss **11** **weder in** der hellblau markierten Gurtführung **39**, **noch vor** der hellblau markierten Gurtführung **39** liegt,
- der Autogurt straff und nicht verdreht ist.

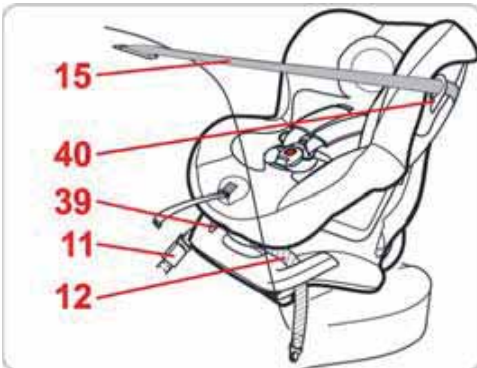
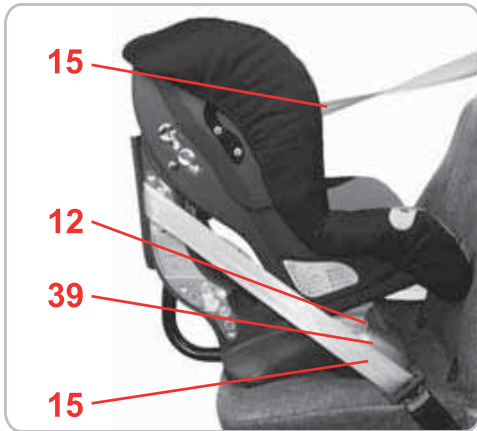

4.2 Checklist to ensure that your child safety seat for children up to 13 kg is installed correctly



For the safety of your child, please check that...

- the child safety seat is fastened rearward facing,
- the child safety seat is only installed on the front passenger seat if no front airbag can strike the child seat,
- the child safety seat is secured using a **3-point belt**,
- the angled foot **37** is folded out and engaged,
- the lap belt section **12** runs through the two light blue belt guides **39** at the foot end of the seat base,
- the diagonal seat belt **15** runs through the belt guide **45** between the child seat and the user instructions compartment **44**,
- the diagonal belt section **15** runs through the diagonal belt section holder **40** on the opposite side from the vehicle seat buckle **11**,
- the vehicle seat buckle **11** is **neither in** the light blue belt guide **39**, **nor in front of** the light blue belt guide **39**,
- the vehicle seat belt is tightened up and not twisted.

4.2 Comment savoir si le siège auto est bien monté pour des enfants pesant jusqu'à 13 kg



Vérifiez, pour la protection de votre enfant, que...

- le siège auto est bien fixé dans le sens contraire de la marche,
- le siège auto n'est fixé sur le siège passager que si aucun airbag frontal ne peut agir sur le siège auto,
- le siège auto est bien fixé au moyen d'une **ceinture à 3 points**,
- le pied d'inclinaison **37** est déployé et enclenché,
- la sangle ventrale **12** passe au travers des deux guidages repérés d'un marquage bleu clair **39** se trouvant à l'extrémité pied de la partie inférieure du siège,
- la sangle diagonale **15** passe dans le guidage de sangle **45**, entre le siège auto et le compartiment réservé au mode d'emploi **44**,
- la sangle diagonale **15** traverse bien le support de sangle diagonale **40** situé en regard du fermoir de la ceinture du véhicule **11**,
- le fermoir de la ceinture du véhicule **11** ne se trouve **ni dans** le guidage de sangle repéré par un marquage bleu clair **39**, **ni avant** le guidage de sangle repéré par un marquage bleu clair **39**,
- la ceinture du véhicule est bien tendue et n'est pas torsadée.

4.3 Ausbau des Auto-Kindersitzes



- ✘ Öffnen Sie das Auto-Gurtschloss **11**.
- ✘ Nehmen Sie den Autogurt aus den Gurtführungen.

5. Einbau im Fahrzeug in Fahrtrichtung für Kinder von 9 kg bis 18 kg



Bitte lassen Sie Ihr Kind im Auto-Kindersitz nie unbeaufsichtigt im Fahrzeug zurück.



Zum Schutz der Fahrzeuginsassen.

Bei einer Notbremsung oder einem Unfall können ungesicherte Gegenstände und Personen andere Mitfahrer verletzen. Bitte achten Sie deshalb stets darauf, dass...

- die Rückenlehnen der Fahrzeugsitze festgestellt sind, z. B. umklappbare Rücksitzbank einrasten.
- im Fahrzeug (z. B. auf der Hutablage) alle schweren oder scharfkantigen Gegenstände gesichert sind.
- alle Personen im Fahrzeug angeschnallt sind.
- der Auto-Kindersitz im Auto immer gesichert ist, auch wenn kein Kind transportiert wird.

4.3 Removing the child safety seat



- ✘ Release the vehicle seat buckle **11**.
- ✘ Remove the vehicle seat belt from the belt guides.

5. Installation in the vehicle forward facing for children from 9 kg to 18 kg



Please do not leave your child unattended in the child safety seat in the vehicle.



For the protection of all vehicle occupants

In the case of an emergency stop or an accident unsecured persons or objects may cause injury to other vehicle occupants. Please always check that...

- The backrests of the vehicle seats are locked, e. g. that a foldable rear seat bench latch is engaged.
- All heavy or sharp-edged objects in the vehicle (e. g. on the parcel shelf) are secured.
- All persons in the vehicle have their seat belts fastened.
- The child safety seat is always secured when it is in the vehicle, even if no child is being transported.

4.3 Démontage du siège auto



- ✘ Ouvrez le fermoir de la ceinture du véhicule **11**.
- ✘ Retirez la ceinture du véhicule des guidages.

5. Montage dans le véhicule dans le sens de la marche pour des enfants de 9 à 18 kg



Ne laissez pas votre enfant dans le siège auto dans la voiture sans surveillance.



Pour protéger tous les passagers

En cas de freinage d'urgence ou d'accident, les objets et personnes non attachés risquent de blesser d'autres passagers. Veuillez donc toujours veiller à ce que...

- les dossiers des sièges du véhicule soient verrouillés (enclenchez par exemple la banquette arrière rabattable),
- tous les objets lourds ou à bords tranchants (par exemple sur la lunette arrière) soient bien fixés,
- toutes les personnes aient mis leur ceinture,
- le siège auto soit toujours fixé dans la voiture même si aucun enfant ne l'occupe.

Zum Schutz Ihres Fahrzeuges

- An einigen Auto-Sitzbezügen aus empfindlichem Material (z. B. Velours, Leder etc.) können durch die Benutzung von Auto-Kindersitzen Gebrauchsspuren auftreten.

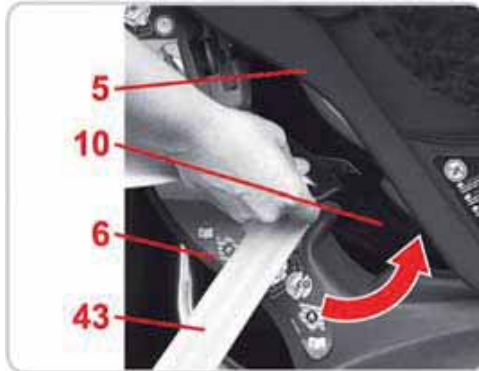

5.1 Einbau des Auto-Kindersitzes



Diese Einbaumöglichkeit sollte der alternativen Gurtführung (siehe 5.3) immer vorgezogen werden.

So sichern Sie Ihren Kindersitz standardmäßig in Fahrtrichtung mit dem 3-Punkt-Gurt Ihres Fahrzeugs:

- ✘ Stellen Sie den Auto-Kindersitz in Fahrtrichtung auf den Autositz.
- ✘ Stellen Sie den Auto-Kindersitz in Ruhestellung (siehe 6.).
- ✘ Ziehen Sie den Autogurt heraus und führen Sie ihn zwischen der Sitzschale **5** und dem Sitzunterteil **6** durch.
- ✘ Rasten Sie die Schlosszunge im Auto-Gurtschloss **11** ein. KLICK!



To protect your vehicle

- Some vehicle seat covers of sensitive materials (e. g. velour, leather, etc.) may develop wear marks when child safety seats are used.

5.1 Installing the child safety seat



This way of installation should always be preferred to alternative belt guide (see 5.3).

To secure your child seat by default forward facing using the 3-point belt of your vehicle proceed as follows:

- ✘ Place the child seat forward facing on the vehicle seat.
- ✘ Place the child seat in the reclined position (see 6.).
- ✘ Pull out the vehicle seat belt and place it between the seat shell **5** and the seat base **6**.
- ✘ Ensure the buckle tongues engage in the vehicle seat buckle **11**. You will hear an audible CLICK!

Pour protéger votre véhicule

- Sur certaines housses de siège de véhicule recouvertes d'une matière délicate (par ex. velours, cuir, etc.), l'utilisation de sièges auto risque de laisser des traces.

5.1 Montage du siège auto



Cette méthode de montage doit toujours être préférée au guidage de sangle alternatif (voir point 5.3).

Pour fixer votre siège auto de façon standard dans le sens de la marche avec la ceinture à 3 points de votre véhicule, procédez comme suit :

- ✘ Placez le siège auto sur le siège du véhicule en l'orientant vers la route.
- ✘ Placez le siège auto en position de couchage (voir point 6).
- ✘ Tirez sur la ceinture du véhicule et passez-la entre la coque **5** et la partie inférieure du siège **6**.
- ✘ Enclenchez la languette dans le fermoir de la ceinture **11** du véhicule. CLIC !

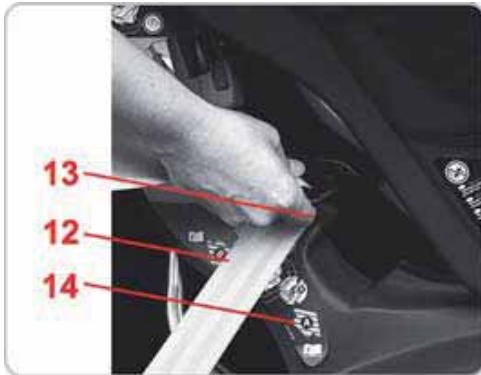

- ✘ Legen Sie den Beckengurt **12** in die Gurtführungen **13** an beiden Seiten des Sitzunterteiles **6**.

Tip! Die hellroten Pfeile **14** mit dem Buchstaben A zeigen auf die Gurtführung **13**.

Vorsicht! Gurt nicht verdrehen.

- ✘ Straffen Sie den Beckengurt **12**, indem Sie am Diagonalgurt **15** ziehen.

Vorsicht! Das Auto-Gurtschloss **11** darf auf keinen Fall in der Gurtführung **13** liegen.

Tip! Siehe 5.3, falls das Auto-Gurtschloss **11** in der Gurtführung liegen sollte.

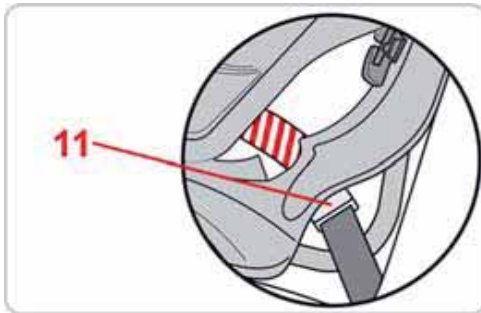

- ✘ Halten Sie die Taste **16** der roten Gurtklemme **17** gedrückt, um die Gurtklemme zu öffnen.

- ✘ Legen Sie den Diagonalgurt **15** in die Gurtklemme **17** ein und klemmen Sie den Gurt fest.

Vorsicht! Gurt nicht verdrehen.

Der Gurt muss im richtigen Winkel in der Gurtklemme liegen, damit er sich nicht wölbt und herausrutscht.

- ✘ Knien Sie in den Kindersitz, um ihn in den Autositz zu drücken.

- ✘ Ziehen Sie kräftig am Diagonalgurt **15**.

Vorsicht! Der Diagonalgurt **15** darf nur mit der dem Auto-Gurtschloss gegenüberliegenden Gurtklemme **17** geklemmt werden.



- ✘ Place the lap belt section **12** in the belt guides **13** on both sides of the seat base **6**.

Tip! The light red arrows **14** marked with the letter A point towards the belt guide **13**.

Caution! Do not twist the belt.

- ✘ Tighten the lap belt section **12** by pulling the diagonal belt section **15**.

Caution! The buckle **11** of the vehicle seat belt must not be positioned in the belt guide **13**.

Tip! Refer to 5.3 if the vehicle belt buckle **11** is in the belt guide.

- ✘ Press the button **16** of the red belt clamp **17** to open the belt clamp.

- ✘ Insert the diagonal seat belt section **15** into the belt clamp **17** and clamp the belt tight.

Caution! Do not twist the belt.

The belt must be at the correct angle in the belt clamp to prevent it from arching and slipping out.

- ✘ Use your knee to press the child seat into the vehicle seat.

- ✘ Pull firmly on the diagonal seat belt section **15**.

Caution! The diagonal seat belt section **15** may only be clamped using the belt clamp **17** on the opposite side from the vehicle seat buckle.



- ✘ Introduisez la sangle ventrale **12** dans les guidages **13** situés des deux côtés de la partie inférieure du siège **6**.

Astuce ! Les flèches rouge clair **14** marquées de la lettre « A » pointent dans la direction du guidage **13**.

Attention ! Ne torsadez pas la ceinture.

- ✘ Tendez la sangle ventrale **12**, en tirant sur la sangle diagonale **15**.

Attention ! Le fermoir de la ceinture du véhicule **11** ne doit en aucun cas se trouver dans le guidage **13**.

Astuce ! Consultez le point 5.3, si le fermoir de la ceinture du véhicule **11** se trouvait dans le guidage de sangle.

- ✘ Maintenez la touche **16** du fermoir rouge **17** enfoncée pour ouvrir ce dernier.

- ✘ Placez la sangle diagonale **15** dans le fermoir **17** et attachez la ceinture.

Attention ! Ne torsadez pas la ceinture.

La ceinture doit reposer dans le fermoir selon le bon angle, afin d'éviter qu'elle ne gondole ou qu'elle s'échappe.

- ✘ Posez un genou sur le siège auto pour le pousser dans le siège du véhicule.

- ✘ Tirez fermement sur la sangle diagonale **15**.

Attention ! La sangle diagonale **15** ne doit être attachée qu'avec le fermoir **17** situé en regard du fermoir de la ceinture du véhicule.

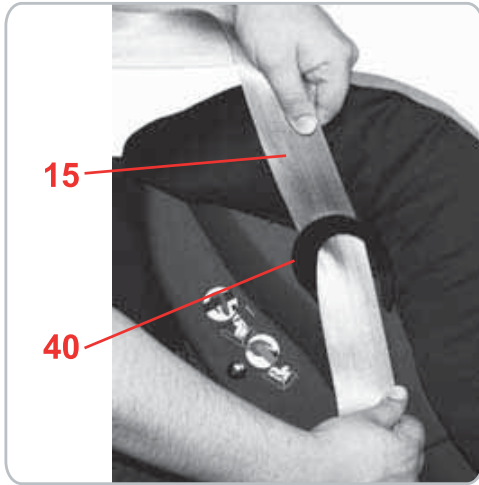

☞ Legen Sie den Diagonalgurt **15** in den Diagonalgurthalter **40** an der Seite des Auto-Kindersitzes ein.

☞ Place the diagonal seat belt section **15** in the diagonal seat belt section holder **40** on the side of the child seat.

☞ Passez la sangle diagonale **15** dans le support de sangle diagonale **40** situé sur le côté du siège auto.

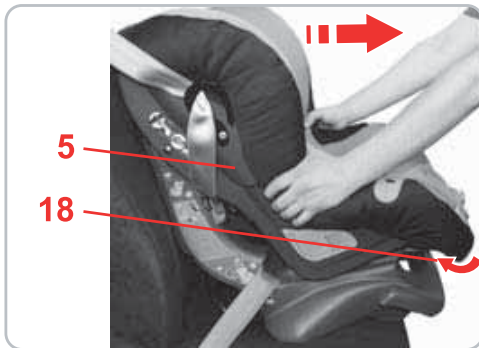

☞ Drücken Sie den Verstellgriff **18** hoch und schieben Sie die Sitzschale **5** wieder nach hinten.

Tipp! Sie können den Kindersitz natürlich auch in der Ruhestellung verwenden (siehe 6.).

☞ Ziehen Sie am Kindersitz, um den festen Einbau zu überprüfen.

☞ Pull up on the adjustment handle **18** and push back the seat shell **5**.

Tip! Of course, you can also use the child seat in the reclined position (see 6.).

☞ Pull on the child seat to check that it is securely installed.

☞ Poussez la poignée de réglage **18** vers le haut et poussez la coque **5** de nouveau vers l'arrière.

Astuce ! Vous pouvez bien sûr aussi utiliser le siège auto dans la position de couchage (voir point 6).

☞ Tirez sur le siège auto pour vérifier la solidité du montage.

5.2 So ist Ihr Auto-Kindersitz für Kinder von 9 kg bis 18 kg richtig eingebaut



5.2 Checklist to ensure that the child safety seat for children from 9 kg to 18 kg is installed correctly



5.2 Comment savoir si le siège auto est bien monté pour des enfants de 9 à 18 kg

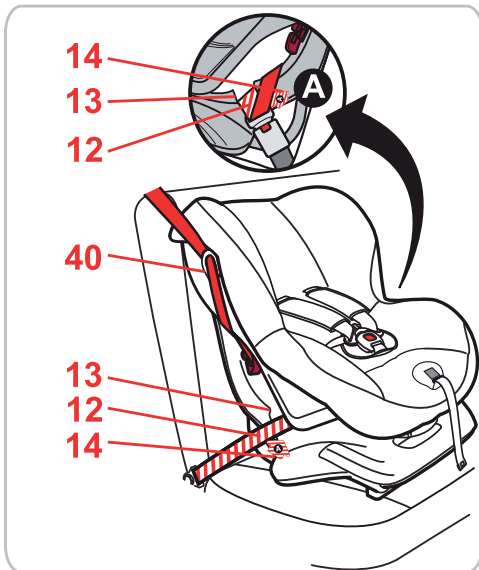

Prüfen Sie zur Sicherheit Ihres Kindes, dass...

- der Auto-Kindersitz in Fahrtrichtung fest im Fahrzeug eingebaut ist,
- der Kindersitz mit einem **3-Punkt-Gurt** befestigt ist,
- der Autogurt straff und nicht verdreht ist,
- der Neigungsfuß **37 nicht** ausgeklappt ist,
- der Beckengurt **12** durch die beiden hellrot markierten **14** Gurtführungen **13** mit dem Buchstaben **A** verläuft,
- der Diagonalgurt **15** nur mit der dem Auto-Gurtschloss **11** gegenüber liegenden dunkelroten Gurtklemme **17** geklemmt ist,
- der Diagonalgurt **15** durch den dem Auto-Gurtschloss **11** gegenüberliegenden Diagonalgurthalter **40** verläuft,
- die Schlosszunge und das Gurtschloss **11** des Autogurtes **nicht** in der Gurtführung **13** des Auto-Kindersitzes liegt.



For the safety of your child, please check that...

- the child safety seat is securely fastened in the vehicle forward facing,
- the child safety seat is secured using a **3-point belt**,
- the vehicle seat belt is tightened up and not twisted,
- the angled foot **37 is not** folded out,
- the lap belt section **12** runs through the two light red **14** belt guides **13** marked with the letter **A**,
- the diagonal seat belt section **15** is only clamped using the dark red belt clamp **17** on the opposite side from the vehicle seat buckle **11**,
- the diagonal belt section **15** runs through the diagonal belt section holder **40** on the opposite side from the vehicle seat buckle **11**,
- Neither the buckle tongue nor the seat belt buckle **11** of the vehicle seat belt **is positioned** in the belt guide **13** of the child safety seat.



Vérifiez, pour la protection de votre enfant, que...

- le siège auto est bien fixé dans le véhicule dans le sens de la marche,
- le siège auto est bien fixé au moyen d'une **ceinture à 3 points**,
- la ceinture du véhicule est bien tendue et n'est pas torsadée,
- le pied d'inclinaison **37 n'est pas** déployé,
- la sangle ventrale **12** passe par les deux guidages **13** repérés par un marquage rouge clair **14** et par la lettre **A**,
- la sangle diagonale **15** n'est attachée qu'avec le fermoir rouge foncé **17** situé en regard de la ceinture du véhicule **11**,
- la sangle diagonale **15** traverse bien le support de sangle diagonale **40** situé en regard du fermoir de la ceinture du véhicule **11**,
- la languette et le fermoir **11** de la ceinture du véhicule ne se trouvent **pas** dans le guidage **13** du siège auto.

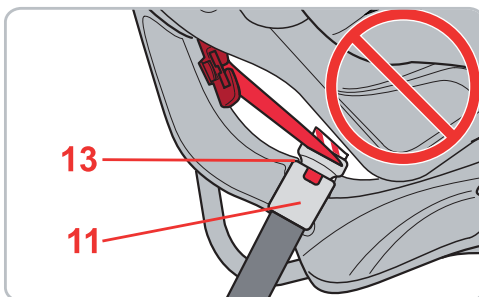

5.3 Einbau des Auto-Kindersitzes (alternative Gurtführung)

Diese Einbaumöglichkeit sollte nur gewählt werden, wenn der standardmäßige Einbau (siehe 5.1) aufgrund der Gurtpeitschenlänge nicht möglich ist. Wenn Sie Zweifel haben, welcher Einbau in Ihrem Fall richtig ist, wenden Sie sich bitte an uns.

So sichern Sie Ihren Kindersitz alternativ in Fahrtrichtung mit dem 3-Punkt Gurt Ihres Fahrzeugs:

- ✧ Stellen Sie den Auto-Kindersitz in Fahrtrichtung auf den Autositz.
 - ✧ Stellen Sie den Auto-Kindersitz in Ruhestellung (siehe 6.).
 - ✧ Ziehen Sie den Autogurt heraus.
 - ✧ Führen Sie den Autogurt zwischen Sitzschale **5** und Sitzunterteil **6** bis zur Gurtabdeckung **10** und dann weiter durch die Gurtführung **43** zum Auto-Gurtschloss.
- Tipp!** Ein hellroter Pfeil **14** mit dem Buchstaben **B** zeigt auf die Gurtführung **43**.
- Vorsicht!** Gurt nicht verdrehen.
- ✧ Rasten Sie die Schlosszunge im Auto-Gurtschloss **11** ein – KLICK!

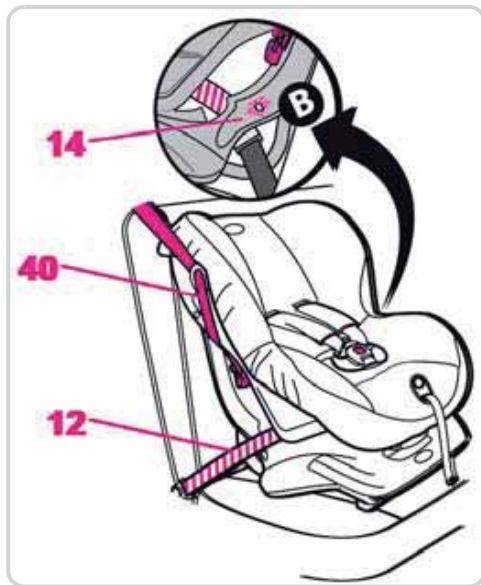
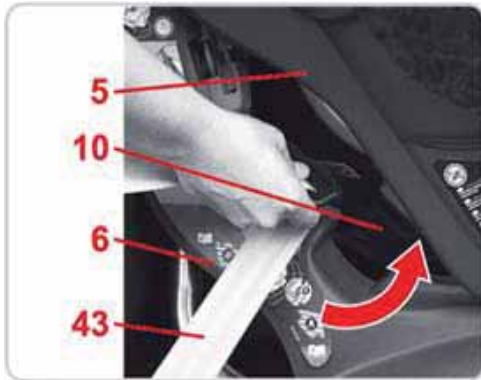

5.3 Installing the child safety seat (alternative belt guide)

This way of installation should only be chosen if the installation by default (see 5.1) is not possible due to the length of the buckle socket stalk. If in doubt which way of installation is correct for your car, please feel free to contact us.

To secure your child seat alternatively forward facing using the 3-point belt of your vehicle proceed as follows:

- ✧ Place the child seat forward facing on the vehicle seat.
 - ✧ Place the child seat in the reclined position (see 6.).
 - ✧ Pull out the vehicle seat belt.
 - ✧ Guide the vehicle seat belt between the seat shell **5** and the seat base **6** up to the belt cover **10** and then onwards through the belt guide **43** to the vehicle seat buckle.
- Tip!** A light red arrow **14** marked with the letter **B** points towards the belt guide **43**.
- Caution!** Do not twist the belt.
- ✧ Ensure the buckle tongues engage in the vehicle seat buckle **11**. You will hear an audible CLICK!

5.3 Montage du siège auto (guidage de sangle alternatif)

Cette méthode de montage ne doit être utilisée que si le montage standard (voir point 5.1) est rendu impossible par la longueur de l'ancrage de la ceinture de sécurité. Contactez-nous si vous avez le moindre doute quant à la méthode de montage que vous devez utiliser.

Pour fixer votre siège auto dans le sens de la marche avec la ceinture à 3 points de votre véhicule, vous pouvez également procéder comme suit :

- ✧ Placez le siège auto sur le siège du véhicule en l'orientant vers la route.
 - ✧ Placez le siège auto en position de couchage (voir point 6).
 - ✧ Tirez la ceinture du véhicule.
 - ✧ Passez la ceinture du véhicule entre la coque **5** et la partie inférieure du siège **6** jusqu'à l'habillage de la sangle **10** puis à nouveau à travers le guidage de la sangle **43** jusqu'au fermoir de la ceinture du véhicule.
- Astuce !** Une flèche rouge clair **14** marquée de la lettre **B** pointe dans la direction du guidage **43**.
- Attention !** Ne torsadez pas la ceinture.
- ✧ Enclenchez la languette dans le fermoir de la ceinture du véhicule **11** – CLIC !



- ☞ Legen Sie den Beckengurt **12** auf der dem Auto-Gurtschloss gegenüberliegenden Seite in die Gurtführung **13** am Sitzunterteil.

Tip! Ein hellroter Pfeil **14** mit dem Buchstaben **A** zeigt auf die Gurtführung **13**.

Vorsicht! Gurt nicht verdrehen.

- ☞ Straffen Sie den Beckengurt **12**, indem Sie am Diagonalgurt **15** ziehen.

Vorsicht! Das Auto-Gurtschloss **11** darf auf keinen Fall auf oder außerhalb der Gurtführung **B (43)** liegen.

Tip! Siehe 5.1, falls das Auto-Gurtschloss **11** auf oder außerhalb der Gurtführung **B (43)** liegen sollte.

- ☞ Halten Sie die Taste **16** der roten Gurtklemme **17** gedrückt, um die Gurtklemme zu öffnen.

- ☞ Legen Sie den Diagonalgurt **15** in die Gurtklemme **17** ein und klemmen Sie den Gurt fest.

Vorsicht! Gurt nicht verdrehen. Der Gurt muss im richtigen Winkel in der Gurtklemme liegen, damit er sich nicht wölbt und herausrutscht.

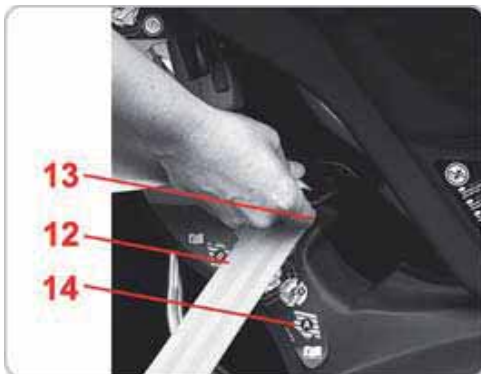

- ☞ Place the lap belt section **12** on the side opposite the vehicle seat buckle into the belt guide **13** on the seat base.

Tip! A light red arrow **14** marked with the letter **A** points towards the belt guide **13**.

Caution! Do not twist the belt.

- ☞ Tighten the lap belt section **12** by pulling the diagonal belt section **15**.

Caution! The vehicle seat buckle **11** must not be positioned on or outside the belt guide **B (43)**.

Tip! Refer to 5.1 if the vehicle seat buckle **11** is on or outside the belt guide **B (43)**.

- ☞ Press the button **16** of the red belt clamp **17** to open the belt clamp.

- ☞ Insert the diagonal seat belt section **15** into the belt clamp **17** and clamp the belt tight.

Caution! Do not twist the belt. The belt must be at the correct angle in the belt clamp to prevent it from arching and slipping out.



- ☞ Introduisez la ceinture ventrale **12** dans le guidage **13** situé en regard du fermoir de la ceinture du véhicule, sur la partie inférieure du siège.

Astuce ! Une flèche rouge clair **14** marquée de la lettre **A** pointe dans la direction du guidage **13**.

Attention ! Ne torsadez pas la ceinture.

- ☞ Tendez la sangle ventrale **12**, en tirant sur la sangle diagonale **15**.

Attention ! Le fermoir de la ceinture du véhicule **11** ne doit en aucun cas se trouver sur ou en dehors du guidage **B (43)**.

Astuce ! Consultez le point 5.1, si le fermoir de la ceinture du véhicule **11** se trouvait sur ou en dehors du guidage **B (43)**.

- ☞ Maintenez la touche **16** du fermoir rouge **17** enfoncée pour ouvrir ce dernier.

- ☞ Placez la sangle diagonale **15** dans le fermoir **17** et attachez la ceinture.

Attention ! Ne torsadez pas la ceinture.

La ceinture doit reposer dans le fermoir selon le bon angle, afin d'éviter qu'elle ne gondole ou qu'elle s'échappe.

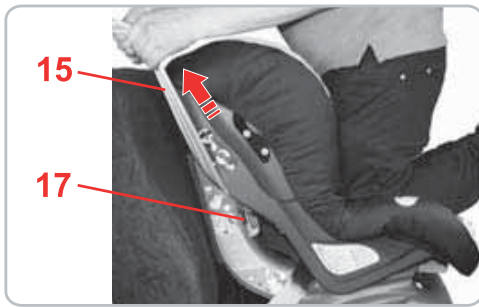

- ✘ Knien Sie in den Kindersitz, um ihn in den Autositz zu drücken.
- ✘ Ziehen Sie kräftig am Diagonalgurt **15**. **Vorsicht!** Der Diagonalgurt **15** darf nur mit der dem Auto-Gurtschloss gegenüberliegenden Gurtklemme **17** geklemmt werden.

- ✘ Use your knee to press the child seat into the vehicle seat.
- ✘ Pull firmly on the diagonal seat belt section **15**. **Caution!** The diagonal seat belt section **15** may only be clamped with the belt clamp **17** opposite the vehicle seat buckle.

- ✘ Posez un genou sur le siège auto pour le pousser dans le siège du véhicule.
- ✘ Tirez fermement sur la sangle diagonale **15**. **Attention !** La sangle diagonale **15** ne doit être attachée qu'avec le fermoir **17** situé en regard du fermoir de la ceinture du véhicule.

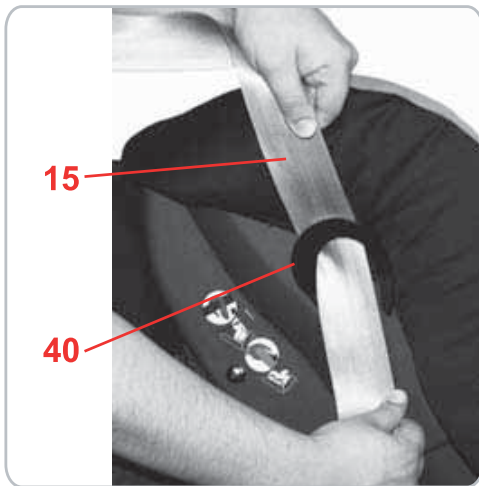

- ✘ Legen Sie den Diagonalgurt in den Diagonalgurthalter **40** an der Seite des Auto-Kindersitzes ein.

- ✘ Place the diagonal belt section in the diagonal belt section holder **40** on the side of the child seat.

- ✘ Passez la sangle diagonale dans le support de sangle diagonale **40** situé sur le côté du siège auto.

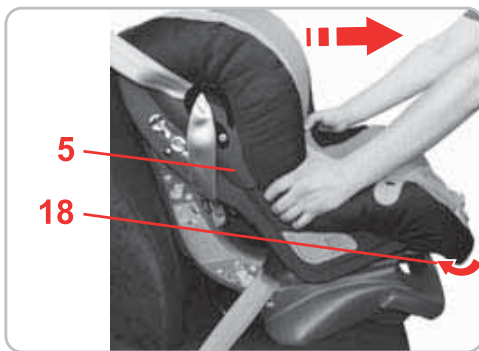

- ✘ Drücken Sie den Verstellgriff **18** hoch und schieben Sie die Sitzschale **5** wieder nach hinten. **Tipp!** Sie können den Kindersitz natürlich auch in der Ruhestellung verwenden (siehe 6.).
- ✘ Ziehen Sie am Kindersitz, um den festen Einbau zu überprüfen.

- ✘ Pull up on the adjustment handle **18** and push back the seat shell **5**. **Tip!** Of course, you can also use the child seat in the reclined position (see 6.).
- ✘ Pull on the child seat to check that it is securely installed.

- ✘ Poussez la poignée de réglage **18** vers le haut et poussez la coque **5** de nouveau vers l'arrière. **Astuce !** Vous pouvez bien sûr aussi utiliser le siège auto dans la position de couchage (voir point 6.).
- ✘ Tirez sur le siège auto pour vérifier la solidité du montage.

5.4 So ist Ihr Auto-Kindersitz für Kinder von 9 kg bis 18 kg richtig eingebaut (alternative Gurtführung)

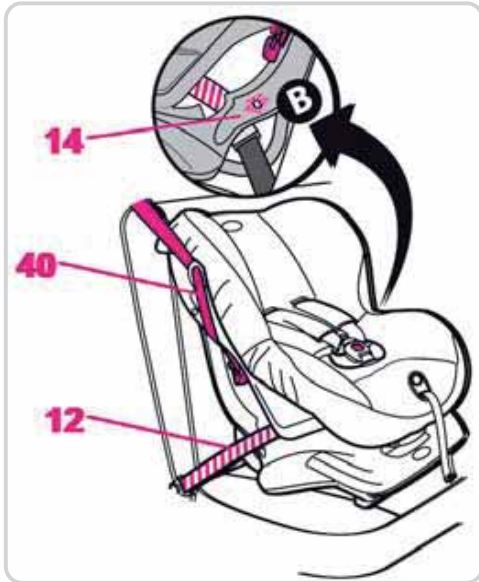

Prüfen Sie zur Sicherheit Ihres Kindes, dass...

- der Auto-Kindersitz in Fahrtrichtung fest im Fahrzeug eingebaut ist,
- der Sitz mit einem **3-Punkt-Gurt** befestigt ist,
- der Autogurt straff und nicht verdreht ist,
- der Neigungsfuß **37 nicht** ausgeklappt ist
- der Beckengurt **12** auf der Seite des Auto-Gurtschlusses durch die hellrot markierte Gurtführung mit dem Buchstaben **B (14)** verläuft,
- der Beckengurt **12** auf der dem Auto-Gurtschloss gegenüberliegenden Seite durch die hellrot markierte Gurtführung **13** mit dem Buchstaben A verläuft,

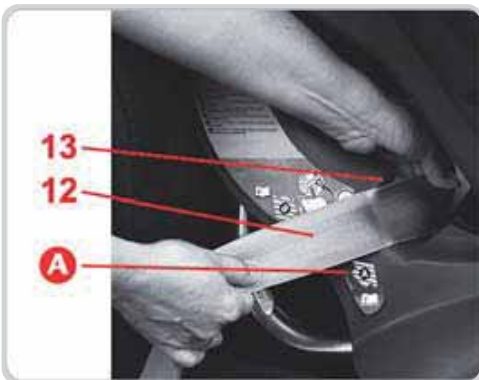

5.4 Checklist to ensure that the child safety seat for children from 9 kg to 18 kg is installed correctly (alternative belt guide)



For the safety of your child, please check that...

- The child safety seat is securely fastened in the vehicle forward facing,
- The child safety seat is secured using a **3-point belt**,
- The vehicle seat belt is tightened up, not twisted,
- The angled foot **37 is not** folded out,
- The lap belt section **12** runs on the side of the vehicle seat buckle through the light red belt guide marked with the letter **B (14)**,
- The lap belt section **12** runs on the opposite side from the vehicle seat buckle through the light red belt guide **13** marked with the letter A,

5.4 Comment savoir si le siège auto est bien monté pour des enfants de 9 à 18 kg (guidage de sangle alternatif)



Vérifiez, pour la protection de votre enfant, que...

- le siège auto est bien fixé dans le véhicule dans le sens de la marche,
- le siège est bien fixé au moyen d'une **ceinture à 3 points**,
- la ceinture du véhicule est bien tendue et n'est pas torsadée,
- le pied d'inclinaison **37 n'est pas** déployé,
- la sangle ventrale **12** passe du côté du fermoir de la ceinture du véhicule à travers le guidage repéré par un marquage rouge clair et par la lettre **B (14)**,
- la sangle ventrale **12** passe sur le côté opposé au fermoir de la ceinture du véhicule à travers le guidage **13** repéré par un marquage rouge clair et par la lettre A,



- der Diagonalgurt **15** nur mit der dem Auto-Gurtschloss **11** gegenüberliegenden dunkelroten Gurtklemme **17** geklemmt ist,
- der Diagonalgurt **15** durch den dem Auto-Gurtschloss **11** gegenüberliegenden Diagonalgurthalter **40** verläuft,
- The diagonal seat belt section **15** is only clamped using the dark red belt clamp **17** on the opposite side from the vehicle seat buckle **11**,
- The diagonal belt section **15** runs through the diagonal belt section holder **40** on the opposite side from the vehicle seat buckle **11**,
- la sangle diagonale **15** n'est attachée qu'avec le fermoir rouge foncé **17** situé en regard de la ceinture du véhicule **11**,
- la sangle diagonale **15** traverse bien le support de sangle diagonale **40** situé en regard du fermoir de la ceinture du véhicule **11**,

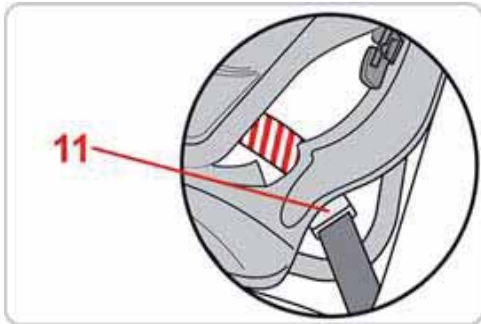

- die Schlosszunge und das Gurtschloss **11** des Autogurtes **nicht** auf oder außerhalb der Gurtführung des Auto-Kindersitzes liegen.
- Neither the buckle tongue nor the belt buckle **11** of the vehicle seat belt is **positioned on** or outside of the belt guide of the child safety seat.
- la languette et le fermoir **11** de la ceinture du véhicule ne se trouvent **pas** sur ou en dehors du guidage de la sangle du siège auto.

5.5 Ausbau des Auto-Kindersitzes



- ✂ Öffnen Sie das Auto-Gurtschloss **11**.
- ✂ Halten Sie die Taste **16** der roten Gurtklemme **17** gedrückt, um die Gurtklemme zu öffnen.
- ✂ Nehmen Sie den Diagonalgurt **15** aus der Gurtklemme **17**.
- ✂ Nehmen Sie den Autogurt aus den Gurtführungen.

5.5 Removing the child safety seat



- ✂ Release the vehicle seat buckle **11**.
- ✂ Press the button **16** of the red belt clamp **17** to open the belt clamp.
- ✂ Remove the diagonal belt section **15** from the belt clamp **17**.
- ✂ Remove the vehicle seat belt from the belt guides.

5.5 Démontage du siège auto



- ✂ Ouvrez le fermoir de la ceinture du véhicule **11**.
- ✂ Maintenez la touche **16** du fermoir rouge **17** enfoncée pour ouvrir ce dernier.
- ✂ Sortez la sangle diagonale **15** du fermoir **17**.
- ✂ Retirez la ceinture du véhicule des guidages.

6. Ruhestellung des Auto-Kindersitzes



So können Sie die Sitzschale nach hinten neigen:

☞ Drücken Sie den Verstellgriff **18** hoch und ziehen Sie die Sitzschale **5** nach vorne.

Vorsicht! Die Sitzschale **5** muss in jeder Position fest einrasten. Ziehen Sie an der Sitzschale **5**, um das Einrasten zu überprüfen.

7. Sichern Ihres Kindes



Zum Schutz Ihres Kindes

- Grundsätzlich gilt: Je enger der Gurt am Körper Ihres Kindes anliegt, desto größer ist die Sicherheit.
- Bitte lassen Sie Ihr Kind im Auto-Kindersitz nie unbeaufsichtigt im Fahrzeug zurück.
- Benutzung auf dem Rücksitz: Stellen Sie den Vordersitz so weit nach vorne, dass Ihr Kind mit den Füßen nicht an der Rückenlehne des Vordersitzes anstößt (Verletzungsgefahr).
- Die Kunststoffteile des Kindersitzes heizen sich in der Sonne auf. **Vorsicht!** Ihr Kind kann sich daran verbrennen. Schützen Sie den Kindersitz, wenn er gerade nicht gebraucht wird, vor intensiver Sonneneinstrahlung.
- Lassen Sie Ihr Kind nur auf der Gehwegseite ein- und aussteigen.

6. Reclined position of the child safety seat



To place the seat shell in the reclined position:

☞ Pull up on the adjustment handle **18** and pull the seat shell **5** forward.

Caution! The seat shell **5** must engage securely regardless of its position. Pull on the seat shell **5** to ensure that it is engaged.

7. Securing your child



For the protection of your child

- As a general rule: The more snugly the harness fits over your child's body, the safer your child will be.
- Please do not leave your child unattended in the child safety seat in the vehicle.
- Installation on the rear seat: Move the front seat forward far enough that you child's feet cannot hit the back rest of the front seat (to prevent risk of injury).
- The metal and plastic parts of the child safety seat can heat up in the sun. **Caution!** Your child may get burnt. Protect the child seat against intensive solar radiation when it is not actually in use.
- Allow your child to enter and exit the vehicle only on the side away from traffic.

6. Position de couchage du siège auto



Pour incliner la coque vers l'arrière:

☞ Poussez la poignée de réglage **18** vers le haut et tirez la coque **5** vers l'avant.

Attention ! La coque **5** doit s'enclencher correctement dans toutes les positions. Tirez sur la coque **5** afin de vérifier que celle-ci est correctement fixée.

7. Protection de votre enfant



Pour protéger votre enfant

- Les principes suivants sont à respecter : Plus la ceinture est proche du corps de votre enfant, plus celui-ci est en sécurité.
- Ne laissez pas votre enfant dans le siège auto dans la voiture sans surveillance.
- Utilisation sur le siège arrière : avancez le siège avant de manière à ce que les pieds de votre enfant ne touchent pas le dossier de celui-ci (risques de blessures).
- Les parties en matière plastique du siège enfant se réchauffent en plein soleil. **Attention !** Votre enfant risque de se brûler. Protégez le siège auto des rayons du soleil lorsque vous ne l'utilisez pas.

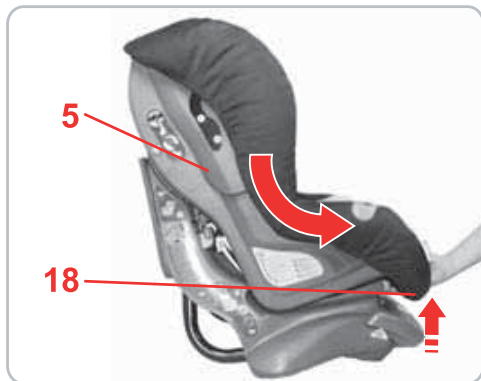

- Lockern Sie längere Reisen durch Pausen auf, in denen Ihr Kind seinen Bewegungsdrang ausleben kann.
- Make stops during longer journeys to give your child an opportunity to run about and play.
- Ne faites monter ou descendre votre enfant que du côté du trottoir.
- Lors des longs trajets, aménagez des pauses afin que votre enfant puisse se dégourdir les jambes.
- Der Auto-Kindersitz beansprucht nur einen Sitzplatz. Dieser Vorteil bedingt jedoch beim Einbau entgegen der Fahrtrichtung die halbliegende Lage des Babys.
Nehmen Sie Ihr Baby so oft wie möglich aus dem Auto-Kindersitz und entlasten Sie seine Wirbelsäule. Unterbrechen Sie dazu längere Autofahrten.
- The child safety seat requires only one seating position in the car. This advantage means, however, that your baby must be in a semi-reclined position when installing rearward facing.
Take your baby out of the child safety seat as often as possible to relieve its spine. We recommend frequent breaks during long journeys.
- Le siège auto n'occupe qu'un seul siège. Cet avantage présuppose cependant la position semi-couchée du bébé en cas de montage dans le sens contraire de la marche.
Retirez votre bébé aussi souvent que possible du siège auto pour soulager ainsi sa colonne vertébrale. Pour ce faire, prévoyez des pauses lors de longs trajets.
- Wenn Ihr Baby noch sehr klein ist, verbessert unser mitgelieferter Sitzverkleinerer die Ergonomie für Ihr Baby.
Vorsicht! Verwenden Sie den Sitzverkleinerer mit eingelegtem Schaumstoff-Teil nur in der untersten Schultergurt-Position (siehe 3.1).
- The new born insert is used to provide extra comfort for very small babies.
Caution! Only use the new born insert with inserted foam part only when the shoulder strap is in the lowest position (see 3.1).
- Lorsque votre bébé est encore très petit, notre dispositif de diminution de siège, livré avec le siège, améliore l'ergonomie au profit de votre enfant.
Attention ! N'utilisez le dispositif de diminution de siège doté d'un élément en mousse qu'avec les bretelles dans la position la plus basse (voir 3.1).

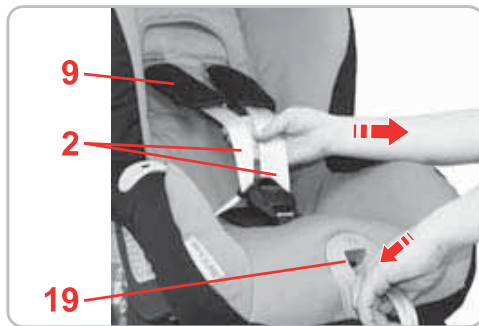

7.1 Lockern der Gurte

- ✎ Drücken Sie auf die Verstelltaste **19** und ziehen Sie gleichzeitig die beiden Schultergurte **2** nach vorne.
- Vorsicht!** Nicht an den Schulterpolstern **9** ziehen.

7.1 Loosening the straps

- ✎ Press the adjustment button **19** and at the same time pull both shoulder straps **2** forward.
- Caution!** Do not pull on the shoulder pads **9**.

7.1 Desserrage des sangles

- ✎ Appuyez sur la touche de réglage **19** et tirez les deux bretelles **2** en même temps vers l'avant.
- Attention !** Ne tirez pas sur les épaulières **9**.



7.2 Anschnallen Ihres Kindes

- ☞ Lockern Sie die Schultergurte (siehe 7.1).
- ☞ Öffnen Sie das Gurtschloss **20** (auf die rote Taste drücken).
- ☞ Stecken Sie die Schlosszungen **22** in die Haltegummis **21**.

☞ Setzen Sie Ihr Kind in den Auto-Kindersitz.

☞ Hängen Sie die Schlosszungen **22** wieder aus.

☞ Führen Sie die Schultergurte **2** über die Schultern Ihres Kindes.
Vorsicht! Schultergurte **2** nicht verdrehen oder vertauschen.

☞ Führen Sie die beiden Schlosszungen **22** zusammen...

☞ ...und rasten Sie sie im Gurtschloss **20** hörbar ein. KLICK!

☞ Straffen Sie die Gurte, bis sie eng am Körper Ihres Kindes anliegen.

(siehe 7.3)

Vorsicht! Die Hüftgurte **23** müssen so tief wie möglich über die Leistenbeuge Ihres Kindes verlaufen.

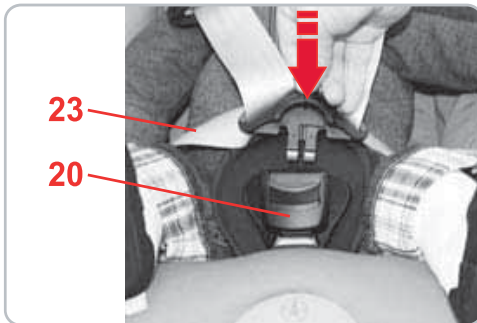
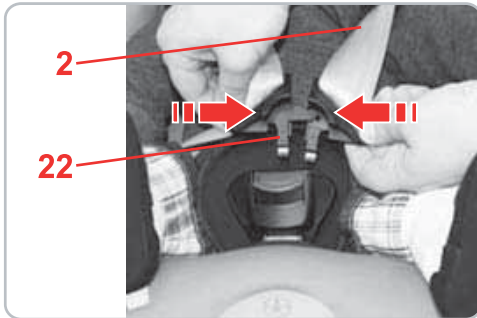
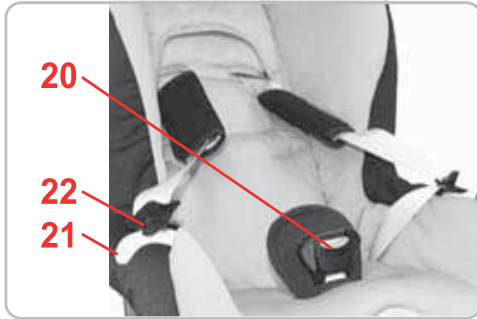

7.2 Securing your child

☞ Loosen the shoulder straps (see 7.1).

☞ Open the harness buckle **20** (press the red release button).

☞ Insert the buckle tongues **22** into the rubber straps **21**.



☞ Place your child into the safety seat.

☞ Unhook the buckle tongues **22** again.

☞ Put the shoulder straps **2** over the shoulders of your child.
Caution! Do not twist or interchange the shoulder straps **2**.

☞ Put the two buckle tongues **22** together...



☞ ...and engage in the harness buckle **20** with an audible CLICK!

☞ Tighten the straps until they are in contact with your child's body.

(see 7.3)

Caution! The hip belt **23** must lie as low as possible over your child's hips.



7.2 Attacher votre enfant

☞ Desserrez les bretelles (voir point 7.1).

☞ Ouvrez le fermoir de la ceinture **20** (appuyez sur la touche rouge).

☞ Insérez les languettes **22** dans les bandes en caoutchouc **21**.



☞ Placez votre enfant dans le siège auto.

☞ Décrochez les languettes **22**.

☞ Passez les bretelles **2** sur les épaules de votre enfant.
Attention ! Veillez à ne pas torsader ni inverser les bretelles **2**.

☞ Rapprochez les deux languettes **22** l'une de l'autre...



☞ ...et enclenchez-les dans le fermoir **20** de manière audible. CLIC !

☞ Tendez les sangles jusqu'à ce qu'elles soient ajustées aussi près que possible du corps de votre enfant. (voir point 7.3)

Attention ! Les sangles ventrales **23** doivent passer le plus bas possible, au-dessus de l'aîne de votre enfant.

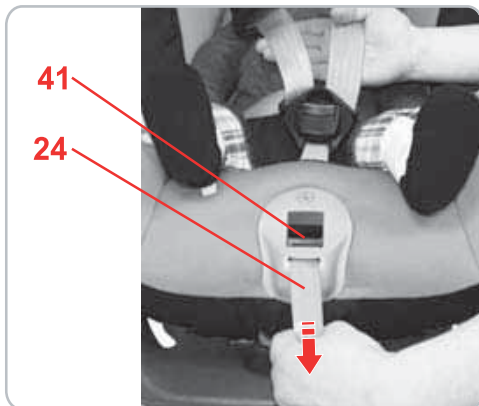

7.3 Straffen der Gurte

☞ Ziehen Sie am Verstellgurt **24** bis Sie aus dem Gurtversteller **41** ein deutliches Klicken hören.

Tip! Verstellgurt möglichst gerade heraus ziehen.

☞ Ziehen Sie die Schulterpolster **9** wieder glatt.

☞ Ziehen Sie an den Schultergurten **2**, um sicherzustellen, dass das Gurtzeug gleichmäßig anliegt.

☞ Ziehen Sie nochmals am Verstellgurt **24** bis Sie ein Klicken hören.

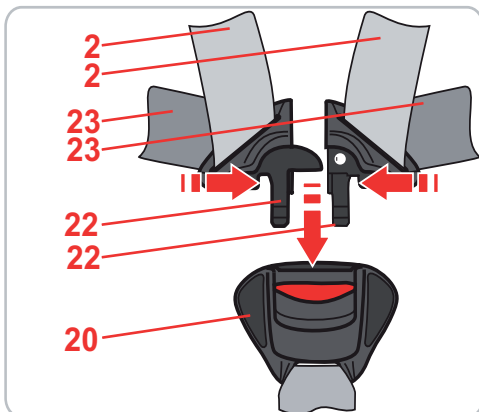

7.4 So ist Ihr Kind richtig gesichert



Prüfen Sie zur Sicherheit Ihres Kindes, dass...

- die Gurte des Auto-Kindersitzes körpernah anliegen, ohne Ihr Kind einzuengen,
- die Schultergurte **2** richtig eingestellt sind,
- die Gurte **nicht** verdreht sind,
- die Schlosszungen **22** im Gurtschloss **20** eingerastet sind,
- die Schulterpolster **9** richtig am Körper anliegen.

7.3 Tightening the harness

☞ Pull on the adjusting strap **24** until you hear a click from the harness adjuster **41**.

Tip! Pull the adjusting strap as straight as possible.

☞ Pull shoulder pads **9** down fully.

☞ Pull shoulder straps **2** to remove all slack from the lap section ensuring the harness lies flat.

☞ Pull the adjusting strap **24** again until you hear a click.

7.4 Checklist to ensure that your child is buckled up correctly



For the safety of your child, please check that...

- The straps of the child safety seat are close to the body without constricting the child.
- The shoulder straps **2** are adjusted correctly.
- The straps are **not** twisted.
- The buckle tongues **22** are engaged in the harness buckle **20**.
- The shoulder pads **9** are in the right position on your child's body.

7.3 Serrage des sangles

☞ Tirez sur la sangle de réglage jusqu'à ce que vous entendiez le dispositif de réglage de la ceinture **41** émettre un clic distinct.

Astuce ! Tirez la sangle de serrage le plus horizontalement possible.

☞ Tendez à nouveau les épaulières **9**.

☞ Tirez sur les bretelles **2** afin de vous assurer que la sangle exerce un maintien homogène.

☞ Tirez à nouveau sur la sangle de réglage **24**, jusqu'à ce que vous entendiez distinctement un clic.

7.4 Comment savoir si votre enfant est bien protégé



Vérifiez, pour la protection de votre enfant, que...

- les sangles du siège auto sont bien ajustées contre le corps de votre enfant, sans le comprimer,
- les bretelles **2** sont correctement ajustées,
- les sangles ne sont **pas** torsadées,
- les languettes **22** sont enclenchées dans le fermoir **20**,
- les épaulières **9** sont bien en contact avec le corps de votre enfant.



8. Pflegeanleitung



Zum Erhalt der Schutzwirkung

- Bei einem Unfall mit einer Aufprallgeschwindigkeit über 10 km/h können Beschädigungen am Auto-Kindersitz aufgetreten sein, die nicht unbedingt offensichtlich sind. In diesem Fall muss der Auto-Kindersitz ausgetauscht werden. Bitte entsorgen Sie ihn fachgerecht (siehe 9.).
- Kontrollieren Sie regelmäßig alle wichtigen Teile auf Beschädigungen. Vergewissern Sie sich, dass die mechanischen Bauteile einwandfrei funktionieren.
- Achten Sie darauf, dass der Auto-Kindersitz nicht zwischen harten Teilen (Fahrzeugsür, Sitzschiene etc.) eingeklemmt und beschädigt wird.
- Lassen Sie einen beschädigten Auto-Kindersitz (z. B. nach einem Sturz) unbedingt vom Hersteller überprüfen.
- Schmieren oder ölen Sie niemals Teile des Auto-Kindersitzes.
- Bewahren Sie den Kindersitz, wenn er nicht benutzt wird, an einem sicheren Ort auf. Stellen Sie keine schweren Dinge auf ihn. Lagern Sie ihn nie in der Nähe von direkten Hitzequellen oder direktem Sonnenlicht.



8. Care instructions



To retain the protective effect

- In an accident at a collision speed above 10 km/h the child safety seat could suffer damage which is not necessarily obvious. In this case the child safety seat must be replaced. Please dispose of it properly (see 9.).
- Regularly check all important parts for damage. Ensure the correct operation of all mechanical components.
- To prevent damage or breakage, ensure that the child safety seat does not become jammed in the car door, seat runners, etc.
- Should the child safety seat be damaged (e. g. after dropping it) it must be inspected by the manufacturer.
- Never lubricate or oil parts of the child safety seat.
- Store the child seat in a safe place when it is not in use. Avoid placing heavy objects on top of it. Do not store it near a direct heat source or in direct sunlight.



8. Consignes d'entretien



Pour conserver l'efficacité de la protection

- En cas de collision à une vitesse supérieure à 10 km/h, il est possible que le siège auto soit endommagé, les dégâts n'étant pas forcément visibles. Dans ce cas, le siège auto doit être remplacé. Veuillez éliminer l'ancien siège auto de manière appropriée (voir point 9).
- Contrôlez régulièrement l'état de toutes les pièces importantes. Assurez-vous du bon fonctionnement de toutes les pièces mécaniques.
- Veillez à ce que le siège auto ne soit pas coincé entre des objets durs (porte du véhicule, glissière du siège, etc.), ce qui risquerait de l'endommager.
- Faites impérativement contrôler un siège auto endommagé (par exemple, après une chute) par le fabricant.
- Ne graissez, ni ne huilez jamais les pièces du siège auto.
- Conservez le siège auto dans un lieu approprié lorsque vous ne l'utilisez pas. Ne posez aucun objet lourd sur le siège auto. Ne l'entrez jamais à proximité de sources de chaleur ou exposé à la lumière directe du soleil.

8.1 Pflege des Gurtschlosses

Das Funktionieren des Gurtschlosses trägt wesentlich zur Sicherheit bei. Funktionsstörungen am Gurtschloss sind meist auf Verunreinigungen zurückzuführen:

Funktionsstörung

- Die Schlosszungen werden beim Drücken der roten Taste verlangsamt ausgeworfen.
- Die Schlosszungen rasten nicht mehr ein (werden wieder ausgestoßen).
- Die Schlosszungen rasten ohne deutliches "Klick" ein.
- Die Schlosszungen werden beim Einführen gebremst (teigig).
- Das Gurtschloss lässt sich nur noch mit hohem Kraftaufwand öffnen.

Abhilfemaßnahme

So können Sie das Gurtschloss auswaschen, damit es wieder einwandfrei funktioniert:

1. Gurtschloss ausbauen
 - ✂ Lockern Sie die Gurte (siehe 7.1).
 - ✂ Öffnen Sie den Klettverschluss am Schrittpolster **30** und nehmen Sie es ab.
 - ✂ Stellen Sie den Auto-Kindersitz in Ruhestellung (siehe 6.)
 - ✂ Schieben Sie die Metallplatte **25**, mit der das Gurtschloss **20** an der Sitzschale befestigt ist, hochkant von unten nach oben durch den Gurtschlitz **27**.

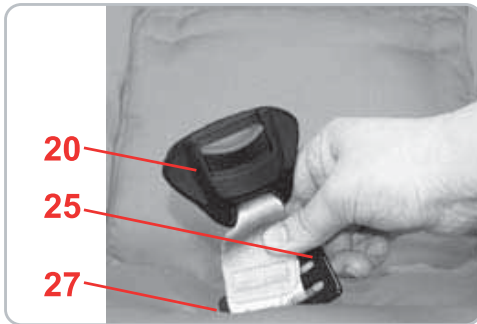

8.1 Care for the harness buckle

The function of the harness buckle is important for the safety of your child. Malfunctions of the harness buckle are mostly attributable to accumulations of dirt and dust.

Malfunction

- The buckle tongues are ejected only slowly when the red release button is pressed.
- The buckle tongues will no longer lock (are ejected again).
- The buckle tongues engage without an audible "click".
- The buckle tongues are difficult to insert (you feel resistance).
- The buckle only opens if extreme force is applied.

Remedy

Wash out the harness buckle so that it functions properly once again:

1. Removing the harness buckle
 - ✂ Loosen the harness straps (see 7.1).
 - ✂ Undo the Velcro fastener on the crotch cushion **30** and remove it.
 - ✂ Place the child seat in the reclined position (see 6.).
 - ✂ Push the metal plate **25**, with which the harness buckle **20** is fixed to the seat shell, on its side downwards through the belt slot **27**.

8.1 Entretien du fermoir de ceinture

Le bon fonctionnement du fermoir contribue de manière essentielle à la sécurité. Dans la plupart des cas, les dysfonctionnements du fermoir sont causés par l'encrassement.

Dysfonctionnement

- L'éjection des languettes est ralentie lors de l'actionnement de la touche rouge.
- Les languettes ne s'enclenchent plus (rejet hors du fermoir).
- Les languettes s'enclenchent sans « clic » audible.
- Les languettes sont freinées lors de l'introduction (impression de blocage pâteux).
- Le fermoir ne peut être ouvert qu'en appliquant une grande force.

Remède

Vous pouvez laver le fermoir pour qu'il fonctionne de nouveau parfaitement :

1. Démontage du fermoir
 - ✂ Desserrez les sangles (voir point 7.1).
 - ✂ Ouvrez la fermeture velcro du rembourrage de l'entre-jambes **30** et retirez-le.
 - ✂ Placez le siège auto en position de couchage (voir point 6).
 - ✂ Poussez la plaque métallique **25**, par laquelle le fermoir **20** est fixé à la coque du siège au travers de la fente pour ceinture **27** en position verticale et de bas en haut.



Gebrauchsanleitung

2. Gurtschloss auswaschen

- ✘ Legen Sie das Gurtschloss **20** mindestens 1 Stunde in warmes Wasser mit milder Seifenlösung. Spülen Sie es danach aus und lassen Sie es gut trocknen.

3. Gurtschloss einbauen

- ✘ Schieben Sie die Metallplatte **25** hochkant von oben nach unten durch den Gurtschlitz **27** im Bezug **und durch die Sitzschale**.
- ✘ Ziehen Sie kräftig am Gurtschloss **20**, um die **Befestigung zu überprüfen**.
- ✘ Befestigen Sie das Schrittpolster **30**.

Funktionsstörung

- Die Schlosszungen **22** lassen sich nicht mehr ins Gurtschloss **20** einführen.

Abhilfemaßnahme

- ✘ Drücken Sie die rote Taste, um das Gurtschloss **20** zu entriegeln.



User instructions

2. Washing the harness buckle

- ✘ Soak the harness buckle **20** in warm water with a mild detergent for at least 1 hour. Rinse and dry thoroughly.

3. Re-fitting the harness buckle

- ✘ Push the metal plate **25** on its side downwards through the belt slot **27** in the cover **and through the seat shell**.
- ✘ Check for correct fitting by pulling firmly on the harness buckle **20**.
- ✘ Attach the crotch cushion **30**.

Malfunction

- The buckle tongues **22** can no longer be inserted into the harness buckle **20**.

Remedy

- ✘ Press the red button to release the harness buckle **20**.



Mode d'emploi

2. Lavage du fermoir

- ✘ Faites tremper le fermoir **20** dans de l'eau chaude savonneuse (savon doux) pendant au moins 1 heure. Rincez-le, puis laissez-le sécher.

3. Remontage du fermoir

- ✘ Poussez la plaque métallique **25** en position verticale, du haut vers le bas, au travers de la fente pour ceinture **27** dans la housse **et au travers de la coque de siège**.
- ✘ Tirez fermement sur le fermoir **20** pour contrôler sa bonne **fixation**.
- ✘ Fixez le rembourrage de l'entre-jambes **30**.

Dysfonctionnement

- Les languettes **22** ne peuvent plus être introduites dans le fermoir **20**.

Remède

- ✘ Appuyez sur la touche rouge afin de déverrouiller le fermoir **20**.

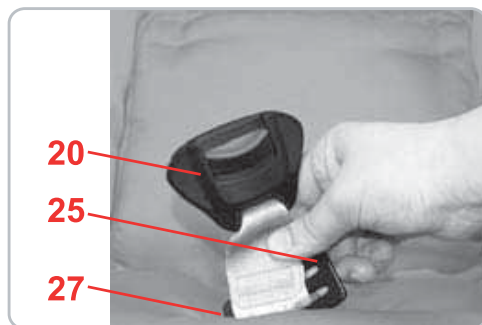

8.2 Reinigung

Achten Sie darauf, dass Sie nur einen Original-Britax-Ersatzbezug, den Original-Britax-Sitzverkleinerer und Original-Britax-Schulterpolster verwenden. Der Bezug ist ein wesentlicher Teil der Systemfunktion. Ersatz erhalten Sie im Fachhandel.



Der Auto-Kindersitz darf **nicht ohne Schulterpolster** oder **Bezug** und bei Babys **unter 8 kg nicht ohne Sitzverkleinerer** verwendet werden.

- Den **Bezug** können Sie abziehen und mit Feinwaschmittel im Schonwaschgang bei 30°C in der Waschmaschine waschen. Bitte beachten Sie die Anleitung auf dem Waschetikett des Bezuges. Wenn Sie mit mehr als 30°C waschen, ist ein Ausfärben des Bezugsstoffes möglich. Den Bezug nicht schleudern und auf keinen Fall im elektrischen Wäschetrockner trocknen (der Stoff kann sich von der Polsterung lösen).
- Die **Kunststoffteile** können Sie mit einer Seifenlösung abwaschen. **Keine** scharfen Mittel (wie z. B. Lösungsmittel) verwenden.
- Die **Gurte** können Sie mit einer lauwarmen Seifenlösung abwaschen. **Vorsicht!** Entfernen Sie niemals die Schlosszungen **22** von den Gurten.
- Die **Schulterpolster 9** können Sie mit einer lauwarmen Seifenlösung abwaschen.

8.2 Cleaning

Please be sure to use only original Britax replacement seat covers, the original Britax new born insert and the original Britax shoulder pads. The cover is important to the proper functioning of the system. Replacement covers are available from your retailer.



The child safety seat must not be used without shoulder pads or **a seat cover, and for babies under 8 kg not without a new born insert.**

- The **cover** can be removed and washed with a mild detergent using the washing machine's cycle for delicate items (30 °C). Please observe the instructions on the washing label of the cover. The colours of the cover may fade if washed at more than 30°C. Do not spin, and never tumble dry in an electric clothes dryer (the fabric may separate from the padding).
- The **plastic parts** can be cleaned using soapy water. **Do not** use harsh cleaning agents (e. g. solvents).
- The **harness** can be removed and washed in lukewarm soapy water. **Caution!** Never remove the buckle tongues **22**
- The **shoulder pads 9** can be removed and washed in lukewarm soapy water.

8.2 Nettoyage

Veillez à utiliser uniquement une housse de rechange, le dispositif de diminution de siège et des épaulières d'origine Britax. La housse représente un élément fonctionnel essentiel du système. Les éléments de rechange sont disponibles dans les magasins spécialisés.



Le siège auto ne doit **pas être utilisé sans épaulières** ou **sans housse** et, pour les bébés de **moins de 8 kg, sans dispositi** de diminution de siège.

- La **housse** peut être enlevée et lavée en machine à 30° avec une lessive pour linge délicat. Respectez les instructions de lavage figurant sur l'étiquette de la housse. Si vous lavez la housse à des températures supérieures à 30°C, le tissu risque de déteindre. N'essorez pas la housse et ne la mettez en aucun cas dans un sèche-linge (le tissu risque de se décoller du rembourrage).
- Vous pouvez laver les **éléments en matière plastique** à l'eau savonneuse. **N'utilisez pas** de détergents ou de produits corrosifs (des solvants, par exemple).
- Les **sangles** peuvent être lavées à l'eau savonneuse tiède. **Attention !** N'enlevez jamais les languettes **22** des sangles.
- Les **épaulières 9** peuvent être lavées à l'eau savonneuse tiède.



8.3 Abziehen des Bezuges

- ✘ Lockern Sie die Gurte so weit wie möglich (siehe 7.1).
- ✘ Öffnen Sie das Gurtschloss **20** (auf die rote Taste drücken).
- ✘ Entfernen Sie den Sitzverkleinerer, falls vorhanden (siehe 3.3).
- ✘ Öffnen Sie den Klettverschluss am Schrittpolster **30** und nehmen Sie es ab.
- ✘ Fädeln Sie die Gurte durch die Aussparungen im Bezug.
- ✘ Hängen Sie die elastische Bezugskante unter dem Sitzschalen-Rand aus.
- ✘ Ziehen Sie den Bezug von unten über die Blende des Gurtverstellers **41**.
- ✘ Fädeln Sie das Gurtschloss **20** und den Verstellgurt **24** aus dem Bezug aus.

8.4 Aufziehen des Bezuges

- ✘ Gehen Sie einfach in umgekehrter Reihenfolge wie in 8.3 beschrieben vor.
- ✘ **Vorsicht!** Vergewissern Sie sich, dass die Gurte nicht verdreht sind und richtig in die Aussparungen des Bezuges eingelegt sind.



8.3 Removing the cover

- ✘ Loosen the harness straps as far as possible (see 7.1).
- ✘ Release the harness buckle **20**. (press the red release button).
- ✘ Remove the new born insert, if fitted (see 3.3).
- ✘ Undo the Velcro fastener on the crotch cushion **30** and remove it.
- ✘ Thread the harness straps through the recesses in the cover.
- ✘ Unhook the elastic seam of the cover under the edge of the seat shell.
- ✘ Pull the cover up over the bezel of the belt adjuster **41**.
- ✘ Unthread the harness buckle **20** and the adjusting strap **24** from the cover.

8.4 Re-fitting the cover

- ✘ Simply proceed in the reverse order of section 8.3.
- ✘ **Caution!** Ensure that the straps are not twisted and that they were correctly inserted in the recesses of the cover.



8.3 Retrait de la housse

- ✘ Desserrez les sangles autant que possible (voir point 7.1).
- ✘ Ouvrez alors le fermoir **20**. (appuyez sur la touche rouge).
- ✘ Retirez le dispositif de diminution de siège, s'il est installé (voir point 3.3).
- ✘ Ouvrez la fermeture velcro du rembourrage de l'entre-jambes **30** et retirez-le.
- ✘ Enfilez les sangles dans les évidements de la housse.
- ✘ Décrochez les bords élastiques de la housse situés sous le rebord de la coque.
- ✘ Tirez la housse depuis le bas au-dessus du cache du dispositif de réglage de la ceinture **41**.
- ✘ Faites passer le fermoir de la ceinture **20** et la sangle de réglage **24** hors de la housse.

8.4 Remise en place de la housse

- ✘ Procédez simplement en sens inverse, comme décrit au point 8.3.
- ✘ **Attention !** Assurez-vous que les sangles ne sont pas torsadées et qu'elles ont bien été passées dans les évidements de la housse.



8.5 Ausbauen der Gurte

- ✘ Hängen Sie, wie beschrieben, die Schultergurte **2** aus (siehe 3.1) und nehmen Sie den Bezug ab (siehe 8.3).
- ✘ Nehmen Sie ein Metallteil **28**, mit dem die Hüftgurte **23** links und rechts in der Sitzschale **5** befestigt sind, aus der Aussparung.

- ✘ Schieben Sie das Metallteil **28** hochkant nach unten durch den inneren Seitenschlitz, dann nach oben durch den äußeren Seitenschlitz **29**.
- ✘ Wiederholen Sie den Vorgang mit dem zweiten Metallteil.

8.5 Removing the harness

- ✘ Unhook the shoulder straps **2** (see 3.1) and remove the cover (see 8.3) as described.
- ✘ Remove one metal part **28**, which fastens the hip belts **23** left and right in the seat shell **5**, from the recess.

- ✘ Push the metal part **28** on its side downwards through the inner side slot and then up through the outer side slot **29**.
- ✘ Repeat the procedure with the second metal part.

8.5 Démontage des sangles

- ✘ Décrochez les bretelles **2** (voir point 3.1) et retirez la housse (voir point 8.3).
- ✘ Retirez de l'évidement la pièce métallique **28** avec laquelle les sangles ventrales **23** sont attachées à gauche et à droite de la coque **5**.

- ✘ Glissez la pièce métallique **28** en position verticale et de haut en bas à travers la fente latérale intérieure, puis glissez-la de bas en haut à travers la fente latérale extérieure **29**.
- ✘ Répétez l'opération avec la seconde pièce métallique.

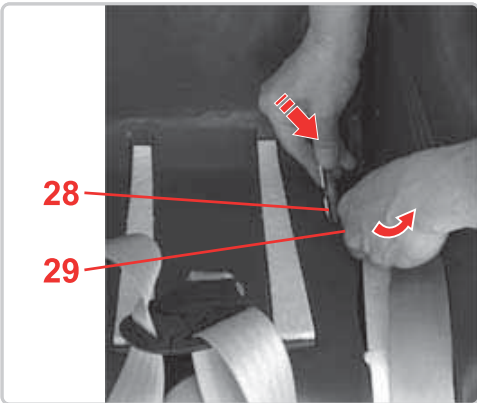
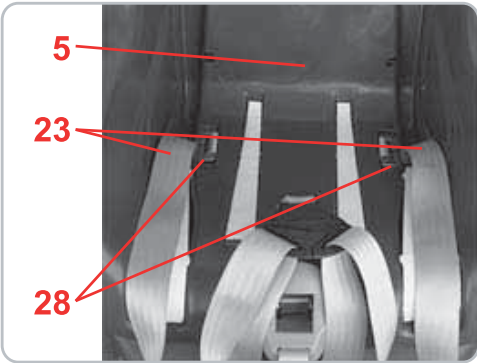



8.6 Einbauen der Gurte

- ✎ Stellen Sie den Auto-Kindersitz in Ruhestellung (siehe 6.)
- ✎ Rasten Sie die Schlosszungen **22** im Gurtschloss **20** ein (siehe 7.2).
- ✎ Schieben Sie das Metallteil **28** hochkant nach unten durch den äußeren **29** Seitenschlitz, dann nach oben durch den inneren Seitenschlitz.

Vorsicht! Gurte nicht verdrehen.

- ✎ Ziehen Sie am Gurt und drücken Sie das Metallteil **28** flach in die Aussparung der Sitzschale **5**.
- ✎ Wiederholen Sie die letzten beiden Schritte mit dem zweiten Gurt.
- ✎ Öffnen Sie das Gurtschloss **20** wieder.
- ✎ Hängen Sie, wie beschrieben, die Schultergurte **2** ein (siehe 3.1) und ziehen Sie den Bezug auf (siehe 8.4).



8.6 Installing the harness

- ✎ Place the child seat in the reclined position (see 6.).
- ✎ Engage the buckle tongues **22** in the harness buckle **20** (see 7.2).
- ✎ Push the metal part **28** on its side downwards through the outer **29** side slot and then upwards through the inner side slot.

Caution! Do not twist the belts.

- ✎ Pull the strap until the metal part **28** is seated squarely in the recess of the seat shell **5**.
- ✎ Repeat the last two steps with the second belt.
- ✎ Open the harness buckle **20** again.
- ✎ Hook in the shoulder straps **2** (see 3.1) and pull the cover up (see 8.4) as described.



8.6 Montage des sangles

- ✎ Placez le siège auto en position de couchage (voir point 6).
 - ✎ Enclenchez les languettes **22** dans le fermoir de la ceinture **20** (voir point 7.2).
 - ✎ Glissez la pièce métallique **28** de haut en bas à travers la fente latérale extérieure **29**, puis glissez-la vers de bas en haut à travers la fente latérale intérieure.
- Attention !** Ne torsadez pas les sangles.

- ✎ Tirez sur la sangle et enfoncez l'élément métallique **28** à plat dans l'évidement de la coque **5**.
- ✎ Recommencez les deux dernières étapes avec la seconde sangle.
- ✎ Rouvrez alors le fermoir **20**.
- ✎ Accrochez les bretelles **2** (voir point 3.1) et installez la housse (voir point 8.4).

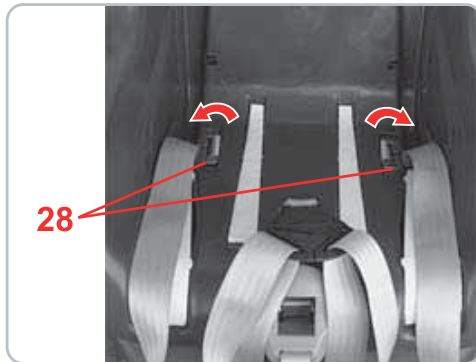
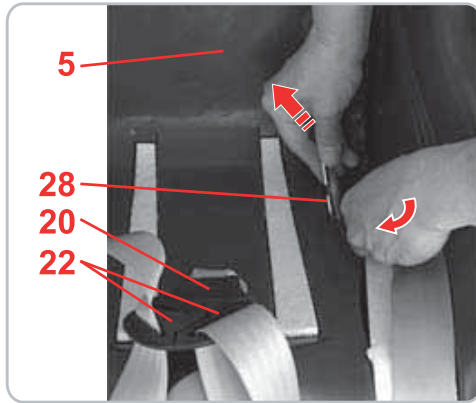

9. Hinweise zur Entsorgung

Bitte beachten Sie die Entsorgungs-Bestimmungen Ihres Landes.

Entsorgung der Verpackung	
	Container für Pappe
Entsorgung der Einzelteile	
Bezug	Restmüll, thermische Verwertung
Kunststoffteile	entsprechend Kennzeichnung in die dafür vorgesehenen Container
Metallteile	Container für Metalle
Gurtband	Container für Polyester
Schloss & Zunge	Restmüll

9. Notes regarding disposal

Please observe the disposal regulations in your country.

Disposal of packaging	
	container for paperboard
Disposal of components	
cover	House hold rubbish, thermal utilisation
plastic parts	container corresponding to the label on the part
metal parts	container for metals
webbing	container for Polyester
buckle and tongue	House hold rubbish

9. Remarques relatives à l'élimination

Veuillez respecter les directives d'élimination en vigueur dans votre pays.

Élimination de l'emballage	
	Conteneur pour le carton
Élimination des pièces détachées	
Housse	Déchets résiduels, recyclage thermique
Éléments en matière plastique	Suivant le marquage, dans le conteneur spécialement prévu à cet usage
Pièces métalliques	Conteneur pour métaux
Sangle	Conteneur pour polyester
Fermeoir & languette	Déchets résiduels

10. Folgesitze

Britax / RÖMER Auto-Kindersitze	Prüfung und Zulassung nach ECE R 44/04	
	Gruppe	Körpergewicht
KID	II + III	15 -36 kg
KID plus	II + III	15 -36 kg
KIDFIX	II + III	15 -36 kg
ADVENTURE	II + III	15 -36 kg

10. Next child safety seat

Britax / RÖMER child safety seats	Tested and certified according to ECE R 44/04	
	Group	Body weight
KID	II + III	15 - 36 kg
KID plus	II + III	15 - 36 kg
KIDFIX	II + III	15 - 36 kg
ADVENTURE	II + III	15 - 36 kg

10. Sièges ultérieurs

Sièges auto Britax/RÖMER	Vérification et homologation selon ECE R 44/04	
	Groupe	Poids
KID	II + III	15 -36 kg
KID plus	II + III	15 -36 kg
KIDFIX	II + III	15 -36 kg
ADVENTURE	II + III	15 -36 kg

**11. 2 Jahre Garantie**

Für diesen Auto-/Fahrradkindersitz leisten wir eine Garantie für Fabrikations- oder Material-Fehler von 2 Jahren. Die Garantiezeit beginnt am Tage des Kaufes. Zum Nachweis bewahren Sie bitte die ausgefüllte Garantiekarte, den von Ihnen unterzeichneten Übergabe-Check sowie den Kaufbeleg für die Dauer der Garantiezeit auf.

Bei Reklamationen ist der Garantieschein dem Kindersitz beizufügen. Die Garantieleistung beschränkt sich auf Auto-/Fahrradkindersitze, die sachgemäß behandelt wurden und die in sauberem und ordentlichem Zustand zurückgesandt werden.

Die Garantie erstreckt sich nicht auf:

- natürliche Abnutzungserscheinungen und Schäden durch übermäßige Beanspruchung
- Schäden durch ungeeignete oder unsachgemäße Verwendung

Garantiefall oder nicht?

Stoffe: Alle unsere Stoffe erfüllen hohe Anforderungen in Bezug auf Farbbeständigkeit gegen UV-Strahlung. Dennoch bleichen alle Stoffe aus, wenn sie der UV-Strahlung ausgesetzt sind. Hierbei handelt es sich um keinen Material-Fehler, sondern um normale Verschleißerscheinungen, für die keine Garantie übernommen wird.

**11. 2-year warranty**

For this car/bicycle child seat we provide a 2 year warranty against manufacturing or material defects. The warranty period is effective from the day of purchase. As proof we ask that you fill out the Warranty Card and retain it for the whole term of the warranty period, together with the Transfer Check signed by you and your sales receipt.

In the case of a warranty claim, the Warranty Card must be returned together with the product. The Warranty covers only car/bicycle child seats which have been handled properly and which have been sent to us in a clean condition.

The Warranty does not cover:

- natural signs of wear and damage resulting from excessive stress.
- damage resulting from inappropriate or improper use.

What is covered by the warranty?

Fabric: All of our fabrics meet very high requirements with regard to colour fastness when exposed to UV radiation. Nevertheless, all fabrics fade when exposed to UV radiation. This is not a material defect, but rather a normal sign of wear which is not covered by the warranty.

**11. 2 ans de garantie**

Pour ce siège auto / bicyclette nous accordons une garantie de 2 ans pour les défauts de fabrication ou de matériau. La garantie débute le jour de l'achat. Pour apporter la preuve de la garantie, veuillez conserver pendant toute la durée de la garantie : la carte de garantie remplie, le procès-verbal de remise que vous avez signé ainsi que la facture d'achat.

Pour toute réclamation, le bon de garantie doit être joint au siège enfant. La prestation de garantie est limitée aux sièges auto / bicyclettes qui ont été traités comme il convient et qui sont renvoyés propres et complets.

La garantie ne couvre pas les défauts suivants :

- usure naturelle et dommages dus à une sollicitation excessive
- dommages dus à une utilisation inappropriée ou non conforme

Cas de garantie ou non ?

Tissus : tous nos tissus répondent à des exigences élevées quant à la résistance des couleurs aux rayons UV. Malgré tout, les tissus se décolorent lorsqu'ils sont soumis aux rayons UV. Dans ce cas, il ne s'agit pas de défaut de matériel mais d'une usure normale qui n'est pas couverte par la garantie.

Schloss: Sollten Funktionsstörungen am Gurtschloss auftreten, so sind diese meist auf Verunreinigungen zurückzuführen, welche ausgewaschen werden können. Bitte halten Sie sich in der Vorgehensweise an Ihre Gebrauchsanleitung.

Im Garantiefall wenden Sie sich bitte unverzüglich an Ihren Fachhändler. Er wird Ihnen mit Rat und Tat zur Seite stehen. Bei der Bearbeitung von Reklamationsansprüchen kommen produktspezifische Abschreibungssätze zur Anwendung. Hier verweisen wir auf die beim Händler ausliegenden Allgemeinen Geschäftsbedingungen.

Verwendung, Pflege und Wartung

Der Auto-/Fahrradkindersitz muss entsprechend der Gebrauchsanleitung behandelt werden. Wir weisen ausdrücklich darauf hin, dass nur Original-Zubehör bzw. Ersatzteile verwendet werden dürfen.

Buckle: Buckle malfunction is often due to accumulations of dirt and dust which may stop it from working properly. If this happens, the buckle can be washed out. Please refer to your user instructions. Please contact your retailer directly in the event of a warranty claim. He or she will give you the advice and support you need. When processing claims, product-specific depreciation rates will be applied. Please refer to our General Terms and Conditions which are available from your retailer.

Use, care and maintenance

The car/bicycle child seat must be used in accordance with the user instructions. We would like to point out that it is extremely important that only Britax/Römer accessories and replacement parts are used.

Fermeur : au cas où le fermeur présenterait des dysfonctionnements, ceux-ci sont souvent dus à un encrassement qui peut être éliminé par un simple lavage. Veuillez vous conformer aux instructions de votre mode d'emploi. En cas de recours en garantie, veuillez vous adresser immédiatement à votre revendeur spécialisé. Il vous assistera volontiers. Lors du traitement des réclamations, les taux d'amortissement spécifiques au produit sont appliqués. Pour cela, veuillez consulter nos conditions générales de vente disponibles auprès de votre revendeur.

Utilisation, entretien et maintenance

Le siège auto/bicyclette doit être traité conformément au mode d'emploi. Nous signalons expressément que seuls les accessoires et les pièces de rechange d'origine doivent être utilisés.





12. Garantiekarte / Übergabe-Check

Name: _____

Adresse: _____

Postleitzahl: _____

Ort: _____

Telefon (mit Vorwahl): _____

E-Mail: _____

Auto/
Fahrradkindersitz /
Kinderwagen: _____

Artikel-Nummer: _____

Stoff-Farbe (Dessin): _____

Zubehör: _____

Kaufdatum: _____

Käufer (Unterschrift): _____

Händler: _____

Übergabe-Check:

1. Vollständigkeit

geprüft
in Ordnung

2. Funktionsprüfung

- Verstellmechanismus
Sitz

geprüft
in Ordnung

- Gurtzeug-Verstellung

geprüft
in Ordnung

3. Unversehrtheit

- Sitz überprüfen

geprüft
in Ordnung

- Stoffteile überprüfen

geprüft
in Ordnung

- Kunststoffteile
überprüfen

geprüft
in Ordnung

Ich habe den Auto-/
Fahrradkindersitz /
Kinderwagen geprüft und
mich vergewissert, dass der
Sitz komplett übergeben
wurde und dass alle
Funktionen vollständig
funktionieren.

Ich habe ausreichend
Informationen über das
Produkt und seine
Funktionen vor dem Kauf
erhalten und die Pflege- und
Wartungsanweisungen zur
Kenntnis genommen.

Händler Stempel

12. Warranty Card / Transfer Check

Name: _____

Address: _____

Post Code: _____

City/Town: _____

Telephone No.
(including area code): _____

e-mail address: _____

Car/bicycle child seat
/ pushchair: _____

Article No.: _____

Fabric colour
(design): _____

Accessories: _____

Date of purchase: _____

Buyer (signature): _____

Retailer: _____

Transfer Check:

1. Completeness

examined
OK

I have checked the child car/
bicycle seat / pushchair and
am sure that the seat was
complete on delivery and
that all functions are sound.

2. Function test

- Seat adjustment
mechanism

examined
OK

- Harness adjustment

examined
OK

I received adequate
information on the product
and its functions prior to
purchase and have noted the
care and maintenance
instructions.

3. Intactness

- Seat

examined
OK

- Fabrics

examined
OK

- Plastic parts

examined
OK

Retailer's stamp



12. Carte de garantie / Procès-verbal de remise

Nom : _____

Adresse : _____

Code postal : _____

Ville : _____

Téléphone (avec
préfixe) : _____

E-mail : _____

Siège auto / bicyclette
/ poussette : _____

Référence : _____

Couleur du tissu
(dessin) : _____

Accessoires : _____

Date de l'achat : _____

Acheteur (signature) : _____

Revendeur : _____

Procès-verbal de remise :

1. Intégralité

contrôlé
en ordre

J'ai contrôlé le siège auto /
bicyclette / la poussette et
vérifié qu'il/elle a été
remis(e) en bon état et
complet(-ète), et que toutes
les fonctions sont
parfaitement
opérationnelles.

2. Contrôle fonctionnel

- Mécanisme de réglage siège

contrôlé
en ordre

- Réglage des ceintures

contrôlé
en ordre

J'ai reçu des informations
suffisantes concernant le
produit et ses fonctions
avant l'achat, et j'ai pris
connaissance des
instructions d'entretien et de
maintenance.

3. Absence de dommages

- Contrôle du siège

contrôlé
en ordre

- Contrôle des éléments textiles

contrôlé
en ordre

- Contrôle des pièces en
matière plastique

contrôlé
en ordre

Cachet du revendeur

FIRST CLASS plus

x FIRST CLASS plus

Instrucciones de

Manual de instru

Istruzioni per l

FIRST CLASS plus



Instrucciones de uso

Nos alegramos de que nuestro **FIRST CLASS plus** pueda acompañar a su hijo y protegerlo durante los primeros años de su vida.

Para poder proteger bien al niño, es imprescindible instalar y utilizar el **FIRST CLASS plus** tal y como se indica en estas instrucciones.

Para más información, póngase en contacto con nosotros.

BRITAX RÖMER
Kindersicherheit GmbH
Britax Excelsior Ltd.



Manual de instruções

Ficamos muito satisfeitos pelo facto da nossa **FIRST CLASS plus** acompanhar a criança de forma segura nos primeiros meses de vida.

Para poder proteger correctamente a criança, a **FIRST CLASS plus** deve ser utilizada e montada na forma descrita neste manual.

Caso tenha dúvidas relativamente à utilização, consulte-nos.

BRITAX RÖMER
Kindersicherheit GmbH
Britax Excelsior Ltd.



Istruzioni per l'uso

Siamo lieti che il nostro **FIRST CLASS plus** possa accompagnare in modo sicuro il vostro bambino durante i primi anni della sua vita.

Per garantire una corretta protezione del vostro bambino, **FIRST CLASS plus** deve necessariamente essere utilizzato e montato come descritto nelle presenti istruzioni.

In caso di ulteriori domande in merito all'utilizzo, non esitate a contattarci.

BRITAX RÖMER
Kindersicherheit GmbH
Britax Excelsior Ltd.



FIRST CLASS



Contenido

1. Idoneidad	6
2. Utilización en el vehículo	8
2.1 En contra del sentido de la marcha para niños de hasta 13 kg.....	8
2.2 en el sentido de la marcha para niños de 9 kg hasta 18 kg.....	10
3. Ajuste del asiento infantil	11
3.1 Ajuste de los cinturones de los hombros.....	11
3.2 Colocación del reductor de asiento para niños de hasta 8 kg.....	14
3.3 Extracción del reductor de asiento para niños de más de 8 kg.....	16
3.4 Ajuste del separapiernas	17
4. Montaje en el vehículo en el sentido contrario a la marcha para niños de hasta 13 kg	19
4.1 Instalación del asiento infantil para vehículos.....	20
4.2 Montaje correcto del asiento infantil para vehículos para niños de hasta 13 kg	23
4.3 Desinstalación del asiento infantil.....	24
5. Montaje en el vehículo en el sentido de la marcha para niños de 9 kg hasta 18 kg	24
5.1 Instalación del asiento infantil	25
5.2 Montaje correcto del asiento infantil para vehículos para niños de 9 kg hasta 18 kg.....	28
5.3 Instalación del asiento infantil (guía del cinturón alternativa)	29
5.4 Montaje correcto del asiento infantil para vehículos para niños de 9 kg hasta 18 kg (guía del cinturón alternativa)	32

Índice

1. Aptidão	6
2. Utilização no veículo	8
2.1 No sentido contrário ao da marcha para crianças até 13 kg.	8
2.2 no sentido da marcha, para crianças entre 9 kg e 18 kg	10
3. Adaptação do assento para crianças	11
3.1 Ajuste dos cintos para os ombros	11
3.2 Colocação do reductor de assento para crianças até 8 kg	14
3.3 Remoção do reductor de assento para crianças com um peso superior a 8 kg	16
3.4 Adaptar o cinto para as pernas ..	17
4. Montagem no veículo no sentido contrário ao da marcha, para crianças até 13 kg	19
4.1 Montagem da cadeira de criança para automóvel	20
4.2 A sua cadeira de criança para automóvel está montada correctamente para crianças até 13 kg	23
4.3 Desmontagem da cadeira de criança para automóvel	24
5. Montagem no veículo no sentido da marcha, para crianças entre os 9 kg e 18 kg	24
5.1 Montagem da cadeira de criança para automóvel	25
5.2 A sua cadeira para criança de automóvel está correctamente montada para crianças entre 9 kg e 18 kg da seguinte forma	28
5.3 Montagem da cadeira de criança para automóvel (guia do cinto alternativa)	29

Indice

1. Idoneità	5
2. Utilizzo in auto.....	7
2.1 In senso opposto alla direzione di marcia per bambini fino a 13 kg.....	7
2.2 in direzione di marcia per bambini da 9 kg a 18 kg.....	9
3. Adattamento del seggiolino	10
3.1 Adattamento delle cinture spalle ..	10
3.2 Inserimento del riduttore per bambini fino a 8 kg	13
3.3 Rimozione del riduttore per bambini con un peso superiore a 8 kg.....	15
3.4 Adattamento della cintura inguinale.....	16
4. Montaggio in auto in senso opposto alla direzione di marcia per bambini con un peso fino a 13 kg	18
4.1 Installazione del seggiolino da auto	19
4.2 Corretta installazione del seggiolino da auto per bambini fino a 13 kg	22
4.3 Smontaggio del seggiolino da auto	23
5. Montaggio in auto in direzione di marcia per bambini con un peso da 9 kg a 18 kg.....	23
5.1 Installazione del seggiolino da auto	24
5.2 Corretta installazione del seggiolino da auto per bambini con un peso da 9 kg a 18 kg.....	27
5.3 Installazione del seggiolino da auto (guida della cintura alternativa).....	28
5.4 Corretta installazione del seggiolino da auto per bambini con un peso da 9 kg a 18 kg (guida della cintura alternativa).....	31

5.5	Desinstalación del asiento infantil.....	33	5.4	A sua cadeira para criança de automóvel está correctamente montada para crianças entre 9 kg e 18 kg da seguinte forma (guia do cinto alternativa)	32	5.5	Smontaggio del seggiolino da auto	32
6.	Posición de reposo del asiento infantil	34	6.	Posição de repouso da cadeira de criança para automóvel	34	6.	Posizione di riposto del seggiolino da auto	33
7.	Protección del niño.....	34	7.	Proteja a criança	34	7.	Sicurezza del vostro bambino	33
7.1	Distensión de los cinturones	35	7.1	Desapertar os cintos	35	7.1	Allentamento delle cinture.....	34
7.2	Abrochar el cinturón al niño	36	7.2	Aperte o cinto de segurança da criança	36	7.2	Allacciamento del vostro bambino	35
7.3	Tensión de los cinturones	37	7.3	Apertar os cintos	37	7.3	Tensionamento delle cinture	36
7.4	Protección perfecta del niño	37	7.4	A criança está bem protegida da seguinte forma	37	7.4	Corretto posizionamento del vostro bambino.....	36
8.	Instrucciones de mantenimiento.....	38	8.	Instruções de conservação	38	8.	Istruzioni di manipolazione	37
8.1	Mantenimiento del broche del cinturón	39	8.1	Conservação do fecho do cinto	39	8.1	Manipolazione della chiusura della cintura.....	38
8.2	Limpieza.....	41	8.2	Limpeza	41	8.2	Pulizia.....	41
8.3	Extracción de la funda	42	8.3	Remoção do revestimento	42	8.3	Rimozione del rivestimento	42
8.4	Colocación de la funda	42	8.4	Colocação do revestimento	42	8.4	Applicazione del rivestimento.....	42
8.5	Desinstalación de los cinturones	43	8.5	Desmontagem dos cintos	43	8.5	Smontaggio delle cinture.....	43
8.6	Montaje de los cinturones	43	8.6	Montagem dos cintos	43	8.6	Montaggio delle cinture	43
9.	Instrucciones sobre la eliminación de los componentes	44	9.	Indicações sobre a eliminação	44	9.	Avvertenze per lo smaltimento	44
10.	Los próximos asientos.....	45	10.	Sequência de assentos	45	10.	Seggiolini successivi.....	45
11.	2 años de garantía	45	11.	Certificado de garantia / Verificação da entrega	48	11.	Garanzia di 2 anni	45
12.	Tarjeta de garantía/Control de entrega	47				12.	Cartolina di garanzia/controllo alla consegna	49



FIRST CLASS plus



E Instrucciones de uso

1. Idoneidad

El **FIRST CLASS plus** está homologado como asiento infantil para vehículos para los grupos de edades 0+ y I conforme a la norma europea ECE R44/04.

Para poder proteger al niño de forma óptima a cualquier edad, el **FIRST CLASS plus** dispone de dos posibilidades de montaje diferentes:

0 - 13 kg 

Asiento infantil para vehículos Britax	Control y autorización conforme a ECE* R 44/04	
	Grupo	Peso corporal
FIRST CLASS plus	0+	hasta 13 kg

*ECE = Norma europea para equipos de seguridad



Los niños con un peso corporal de menos de 9 kg deben ser protegidos con el **FIRST CLASS plus colocado en el sentido contrario a la marcha**. Recomendamos la utilización en el sentido contrario a la marcha hasta que el niño haya alcanzado un peso corporal de 13 kg.

Manual de instruções

1. Aptidão

A **FIRST CLASS plus** está homologada de acordo com o ECE R44/04 enquanto cadeira de criança para automóvel para as faixas etárias 0+ e I.

De forma a garantir uma protecção ideal da criança em todas as idades, a **FIRST CLASS plus** dispõe de duas possibilidades de montagem:

0 - 13 kg 

Cadeira de criança para automóvel Britax	Verificação e autorização de acordo com a norma ECE* R 44/04	
	Grupo	Peso
FIRST CLASS plus	0+	até 13 kg

*ECE = Norma europeia relativa a equipamento de segurança



As crianças com um peso inferior a 9 kg devem ser protegidas com a **FIRST CLASS plus no sentido contrário ao da marcha do veículo**. Recomendamos a utilização da cadeira no sentido contrário ao da marcha enquanto a criança não atingir um peso de 13 kg.

Istruzioni per l'uso

1. Idoneità

FIRST CLASS plus è omologato come seggiolino da auto per le fasce di età 0+ e I a norma ECE R44/04.

FIRST CLASS plus dispone di due sistemi di montaggio diversi in modo da garantire la protezione ottimale dei bambini di ogni età:

0 - 13 kg 

Seggiolino da auto Britax	Collaudo e omologazione a norma ECE* R 44/04	
	Gruppo	Peso corporeo
FIRST CLASS plus	0+	fino a 13 kg

*ECE = Normativa europea per dotazioni di sicurezza



I bambini con un peso corporeo inferiore a 9 kg devono essere assicurati con il **FIRST CLASS plus in senso opposto alla direzione di marcia**. Si consiglia di utilizzare il seggiolino in senso opposto alla direzione di marcia, finché il bambino non ha raggiunto un peso corporeo di 13 kg.

9 - 18 kg



Asiento infantil para vehículos Britax	Control y autorización conforme a ECE* R 44/04	
	Grupo	Peso corporal
FIRST CLASS plus	I	de 9 a 18 kg

*ECE = Norma europea para equipos de seguridad



Los niños con un peso corporal de más de 13 kg debe ser protegidos con el **FIRST CLASS plus colocado en el sentido de marcha.**

Homologación

- El asiento infantil para vehículos ha sido diseñado, probado y autorizado conforme a las exigencias de la norma europea para dispositivos de seguridad para niños (ECE R 44/04). El distintivo de control E (en un círculo) y el número de autorización se encuentran en la etiqueta de autorización (pegatina sobre el asiento infantil).



a homologación deja de ser válida en el momento en que se realice alguna modificación en el asiento infantil. Las modificaciones debe efectuarlas exclusivamente el fabricante.

9 - 18 kg



Cadeira de criança para automóvel Britax	Verificação e autorização de acordo com a norma ECE* R 44/04	
	Grupo	Peso
FIRST CLASS plus	I	9 a 18 kg

*ECE = Norma europeia relativa a equipamento de segurança



As crianças com um peso superior a 13 kg devem ser protegidas com a **FIRST CLASS plus no sentido da marcha do veículo .**

Autorização

- A cadeira de criança para automóvel está equipada, verificada e homologada de acordo com os requisitos da norma europeia sobre dispositivos de segurança para crianças (ECE R 44/04). O certificado de verificação E (num círculo) e o número de homologação encontram-se na etiqueta de homologação (autocolante na cadeira de criança para automóvel).



This approval will be invalidated if you make any modifications to the child safety seat. Only the manufacturer is permitted to make modifications to the child safety seat.

9 - 18 kg



Seggiolino da auto Britax	Collaudo e omologazione a norma ECE* R 44/04	
	Gruppo	Peso corporeo
FIRST CLASS plus	I	da 9 a 18 kg

*ECE = Normativa europea per dotazioni di sicurezza



I bambini con un peso corporeo superiore a 13 kg devono essere assicurati con il **FIRST CLASS plus in direzione di marcia.**

Omologazione

- Il seggiolino da auto è progettato, collaudato e omologato conformemente ai requisiti della normativa europea per i dispositivi di sicurezza per bambini (ECE R 44/04). Il marchio di collaudo E (all'interno di un cerchio) e il numero di omologazione sono indicati sulla relativa etichetta di omologazione (adesivo presente sul seggiolino da auto).



Le siège auto perd son homologation dès que vous réalisez des modifications. Toute modification doit exclusivement être réalisée par le fabricant.



E Instrucciones de uso

- El **FIRST CLASS plus** sólo se debe utilizar para la seguridad de su hijo en el vehículo. En ningún caso es adecuado como asiento o juguete en casa.

R Manual de instruções

- A **FIRST CLASS plus** deve ser utilizada exclusivamente para a protecção da criança no veículo. Não é, em circunstância alguma, apropriada como assento ou como brinquedo dentro de casa.

I Istruzioni per l'uso

- Il **FIRST CLASS plus** deve essere utilizzato esclusivamente per la sicurezza del bambino in auto. Non è adatto in alcun caso come seggiolino da casa o giocattolo.

2. Utilización en el vehículo

2.1 En contra del sentido de la marcha para niños de hasta 13 kg



¡Peligro! Un dispositivo de airbag que impacte sobre el asiento infantil colocado en el sentido contrario de la marcha podría lesionar gravemente a su hijo o incluso causarle la muerte.



No usar en asientos del copiloto con airbag frontal

Consulte a este respecto las instrucciones de uso de asientos infantiles que se incluyen en el manual de su vehículo.

2. Utilização no veículo

2.1 No sentido contrário ao da marcha para crianças até 13 kg.



Perigo! O impacto de um airbag contra uma cadeira para criança de automóvel voltada para trás pode ferir gravemente ou mesmo provocar a morte da criança.



Não colocar em assentos do passageiro com airbag frontal!

Preste atenção às indicações sobre a utilização de cadeiras de criança para automóvel no manual do seu automóvel.

2. Utilizzo in auto

2.1 In senso opposto alla direzione di marcia per bambini fino a 13 kg



Pericolo! Un airbag che colpisce il seggiolino da auto rivolto all'indietro può ferire molto seriamente il vostro bambino o persino provocarne il decesso.



Non utilizzate il seggiolino sui sedili passeggeri con airbag frontale!

Al riguardo rispettate le avvertenze per l'utilizzo dei seggiolini da auto contenute nel manuale della vostra automobile.



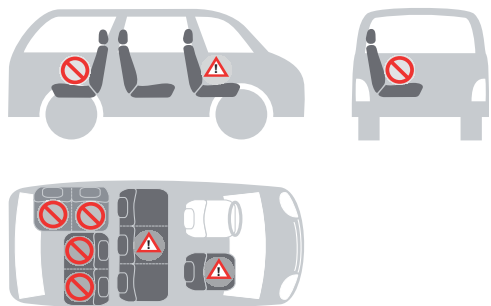

Usos permitidos del asiento infantil:

en el sentido de la marcha	no
en sentido contrario a la marcha	sí
con cinturón de 2 puntos	no
con cinturón de 3 puntos ¹⁾	sí
en el asiento del copiloto	sí ²⁾
en asientos posteriores laterales	sí
en el asiento posterior central (con cinturón de 3 puntos)	sí ³⁾
en asientos colocados hacia un lado	no
en asientos colocados hacia atrás	no

(Consulte las regulaciones vigentes en su país.)

1) El cinturón debe estar autorizado conforme a la ECE R 16 (u otra norma análoga), lo que se constata, por ejemplo, mediante el signo "E", "e" sobre la etiqueta de control del cinturón.

2) ¡No lo utilice en asientos del copiloto con airbag frontal!

3) El asiento no se puede utilizar si sólo se dispone de un cinturón de 2 puntos.



El uso de un cinturón de 2 puntos aumenta considerablemente el riesgo de lesión del bebé en caso de accidente.

Pode utilizar a sua cadeira de criança para automóvel do seguinte modo:

no sentido da marcha do veículo	não
no sentido contrário ao da marcha	sim
com cinto de 2 pontos de fixação	não
com cinto de 3 pontos de fixação ¹⁾	sim
no banco do passageiro	sim ²⁾
nos bancos traseiros laterais	sim
no banco traseiro central (com cinto de 3 pontos de fixação)	sim ³⁾
nos bancos laterais	não
nos bancos voltados para trás	não

(Tenha em consideração as prescrições do seu país.)

1) O cinto deve estar homologado conforme a norma ECE R 16 (ou norma semelhante) p. ex. reconhecido no "E" em redor, "e" na etiqueta de verificação no cinto.

2) Não instalar em bancos do passageiro com airbag frontal!

3) A utilização não é possível caso exista apenas um cinto de 2 pontos de fixação.



A utilização de um cinto de 2 pontos de fixação aumenta consideravelmente o risco de ferimentos da criança em caso de acidente.

Potete utilizzare il vostro seggiolino da auto come indicato di seguito:

in direzione di marcia	no
in senso opposto alla direzione di marcia	sì
con cintura a 2 punti	no
con cintura a 3 punti ¹⁾	sì
sul sedile del passeggero	sì ²⁾
su sedili posteriori esterni	sì
sul sedile posteriore centrale (con cintura a 3 punti)	sì ³⁾
sul sedile rivolto di lato	no
sul sedile rivolto all'indietro	no

(Attenetevi alle disposizioni del vostro paese).

1) La cintura deve essere omologata a norma ECE R 16 (o norma comparabile), riconoscibile ad es. dalla "E", "e" contornata sull'etichetta di collaudo attaccata alla cintura.

2) Non utilizzate il seggiolino sui sedili passeggeri con airbag frontale!

3) L'utilizzo non è possibile, se è presente solamente una cintura a 2 punti.



In caso di incidente, l'utilizzo di una cintura a 2 punti aumenta notevolmente il pericolo di lesioni per il vostro bambino.

2.2 en el sentido de la marcha para niños de 9 kg hasta 18 kg



Usos permitidos del asiento infantil:

en el sentido de la marcha	sí
en sentido contrario a la marcha	no ¹⁾
con cinturón de 2 puntos	no
con cinturón de 3 puntos ²⁾	sí
en el asiento del copiloto	sí ³⁾
en asientos posteriores laterales	sí
en el asiento posterior central (con cinturón de 3 puntos)	sí ⁴⁾
en asientos colocados hacia un lado	no
en asientos colocados hacia atrás	no ¹⁾

(Consulte las regulaciones vigentes en su país)

1) Su utilización sólo está permitida en un asiento del vehículo orientado en sentido contrario a la marcha (p. ej. monovolumen, minibus), que también esté homologado para el transporte de adultos. El asiento no puede tener airbag.

2) El cinturón debe estar autorizado conforme a la ECE R 16 (u otra norma análoga), lo que se constata, por ejemplo, mediante el signo "E", "e" sobre la etiqueta de control del cinturón.

3) con airbag frontal: retirar el asiento del copiloto hacia atrás a la mayor distancia posible y observar las indicaciones del manual del vehículo.

4) El asiento no se puede utilizar si sólo se dispone de un cinturón de 2 puntos.

2.2 no sentido da marcha, para crianças entre 9 kg e 18 kg



Pode utilizar a sua cadeira de criança para automóvel do seguinte modo:

no sentido da marcha do veículo	sim
no sentido contrário ao da marcha	não ¹⁾
com cinto de 2 pontos de fixação	não
com cinto de 3 pontos de fixação ²⁾	sim
no banco do passageiro	sim ³⁾
nos bancos traseiros laterais	sim
no banco traseiro central (com cinto de 3 pontos de fixação)	sim ⁴⁾
nos bancos laterais	não
nos bancos voltados para trás	não ¹⁾

(Preste atenção às prescrições do seu país)

1) A utilização só é permitida num assento do veículo virado para trás (p. ex. carrinha, minibus) que também esteja autorizado para o transporte de adultos. Nesse lugar não deve estar activo qualquer airbag.

2) O cinto deve estar homologado conforme a norma ECE R 16 (ou norma semelhante) p. ex. reconhecido no "E" em redor, "e" na etiqueta de verificação no cinto.

3) no caso de airbag frontal: deslocar o banco do passageiro o mais para trás possível, se necessário, seguir indicações no manual de instruções do veículo.

4) A utilização não é possível caso exista apenas um cinto de 2 pontos de fixação.

2.2 in direzione di marcia per bambini da 9 kg a 18 kg



Potete utilizzare il vostro seggiolino da auto come indicato di seguito:

in direzione di marcia	sì
in senso opposto alla direzione di marcia	no ¹⁾
con cintura a 2 punti	no
con cintura a 3 punti ²⁾	sì
sul sedile del passeggero	sì ³⁾
su sedili posteriori esterni	sì
sul sedile posteriore centrale (con cintura a 3 punti)	sì ⁴⁾
sul sedile rivolto di lato	no
sul sedile rivolto all'indietro	no ¹⁾

(Osservare le disposizioni del vostro paese)

1) L'utilizzo è consentito solamente su un sedile dell'auto rivolto all'indietro (ad es. van, minibus), che è omologato anche per il trasporto di adulti. Nessun airbag deve essere attivo sul sedile.

2) La cintura deve essere omologata a norma ECE R 16 (o norma comparabile), riconoscibile ad es. dalla "E", "e" contornata sull'etichetta di collaudo attaccata alla cintura.

3) In caso di airbag frontale: spingere ampiamente all'indietro il sedile del passeggero, eventualmente attenersi alle indicazioni riportate nel manuale dell'automobile.

4) L'utilizzo non è possibile, se è presente solamente una cintura a 2 punti.

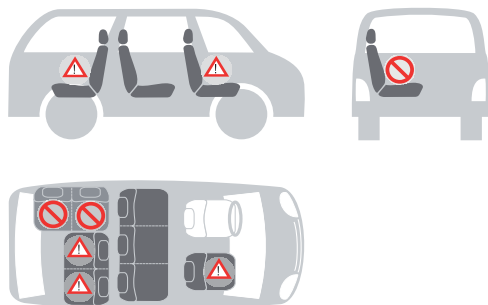

3. Ajuste del asiento infantil

3.1 Ajuste de los cinturones de los hombros

Un ajuste correcto de los cinturones de los hombros proporcionará al niño una sujeción óptima en el asiento.

0 - 13 kg



Los cinturones de los hombros **2** deben pasar a través de las ranuras **1** del asiento infantil, situadas a la altura de los hombros del niño o un poco por debajo.

9 - 18 kg



Los cinturones de los hombros **2** deben pasar a través de las ranuras **1** del asiento infantil, situadas a la altura de los hombros del niño o un poco por encima.

La altura de los cinturones puede ajustarse a la estatura del niño de la siguiente manera:

- ✂ Afloje los cinturones al máximo (véase 7.1). Stellen Sie den Auto-Kindersitz in Ruhestellung (siehe 6.).
- ✂ Coloque el asiento infantil en posición de reposo (véase 6.).
- ✂ Abra los cierres de velcro a la izquierda y a la derecha de la parte trasera de la funda.

3. Adaptação do assento para crianças

3.1 Ajuste dos cintos para os ombros

Os cintos para os ombros correctamente ajustados proporcionam à criança uma óptima postura na cadeira de criança para automóvel.

0 - 13 kg



Os cintos para os ombros **2** devem passar pelas ranhuras do cinto **1** da cadeira de criança para automóvel que se encontram à altura dos ombros ou acima.

9 - 18 kg



Os cintos para os ombros **2** devem passar pelas ranhuras do cinto **1** da cadeira de criança para automóvel que se encontram à altura dos ombros ou acima.

Pode ajustar a altura dos cintos para os ombros à altura da criança da seguinte forma:

- ✂ Desaperte os cintos para o mais distante possível (ver 7.1).
- ✂ Coloque a cadeira de criança para automóvel na posição de repouso (ver 6.).
- ✂ Abra os fechos de feltro do lado esquerdo e direito na parte das costas do revestimento.

3. Adattamento del seggiolino

3.1 Adattamento delle cinture spalle

Le cinture spalle correttamente adattate forniscono al vostro bambino un sostegno ottimale nel seggiolino.

0 - 13 kg



Le cinture spalle **2** devono scorrere attraverso i passanti della cintura **1** del seggiolino auto, che si trovano all'altezza delle spalle del bambino o leggermente più in basso.

9 - 18 kg



Le cinture spalle **2** devono scorrere attraverso i passanti della cintura **1** del seggiolino auto, che si trovano all'altezza delle spalle del bambino o più in alto.

Potete adattare l'altezza delle cinture spalle alle dimensioni del vostro bambino come riportato di seguito:

- ✂ Allentate la cintura il più possibile (vedere 7.1).
- ✂ Collocate il seggiolino da auto in posizione di riposo (ved. 6.).
- ✂ Aprite le chiusure in velcro a sinistra e a destra sulla parte posteriore del rivestimento.



Instrucciones de uso

- ✂ Saque la pieza de unión **3** entre el asiento **5** y la parte inferior del asiento **6**.

Un consejo: Para ello, se puede abrir el cobertor del cinturón **10** (véase la figura en la página 10)

- ✂ Retire los cinturones de los hombros **2** de la pieza de unión **3**.

¡Cuidado! Asegúrese de que la pieza de unión que ha desenganchado no se introduce en la parte inferior del asiento.

- ✂ Retire los cinturones de los hombros **2** de las ranuras **1** del asiento y de la funda.

- ✂ Introduzca la placa de metal **8** de las partes acolchadas **9** por detrás, a través de la ranura del cinturón **1**.

Un consejo: Coloque la placa de metal en el cinturón como se representa en la figura e introdúzcala de la ranura.

- ✂ Introduzca las placas de metal **8** en dirección inversa a través de la nueva ranura del cinturón **adaptada 1**.



Manual de instruções

- ✂ Puxe a peça de ligação **3** entre a concha do assento **5** e a parte inferior do assento **6**.

Dica! Para tal, a cobertura do cinto **10** pode ser aberta (ver ilustração na página 10).

- ✂ Levante os cintos para os ombros **2** da peça de ligação **3**.

Cuidado! A peça de ligação solta não deve escorregar para a parte inferior do assento.

- ✂ Puxe os cintos para os ombros **2** para fora das ranhuras do cinto **1** da concha do assento e do revestimento.

- ✂ Desloque a placa de metal **8** da protecção para os ombros **9** por trás, através das ranhuras do cinto **1**.

Dica! Coloque a placa de metal conforme ilustrado no cinto e insira esta através da ranhura.

- ✂ Desloque as placas de metal **8** na direcção inversa através das novas **ranhuras** do cinto **1**.



Istruzioni per l'uso

- ✂ Tirate fuori la parte di collegamento **3** tra la poltroncina **5** e la parte inferiore del sedile **6**.

Consiglio! A tale scopo è possibile aprire la copertura della cintura **10** (vedere figura a pagina 10).

- ✂ Sganciate le cinture spalle **2** dalla parte di collegamento **3**.

Attenzione! La parte di collegamento sganciata non deve scivolare verso la parte inferiore del sedile.

- ✂ Estraete le cinture spalle **2** dai passanti della cintura **1** di poltroncina e rivestimento.

- ✂ Spingete la piastra metallica **8** dell'imbottitura spalle **9** da dietro attraverso i passanti della cintura **1**.

Consiglio! Collocate la piastra metallica sulla cintura come raffigurato e spingetela attraverso il passante.

- ✂ Spingete le piastre metalliche **8** in direzione inversa attraverso i nuovi ed **opportuni** passanti della cintura **1**.

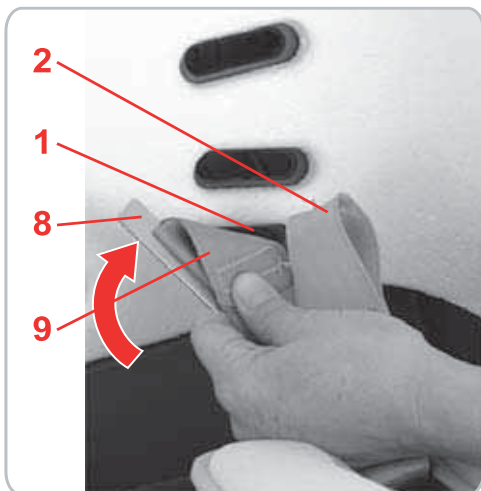
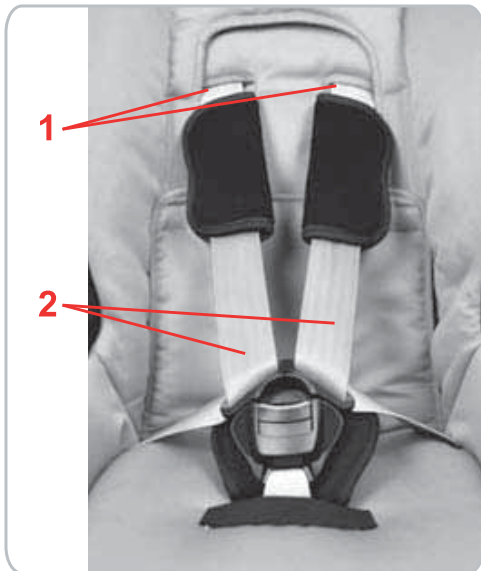
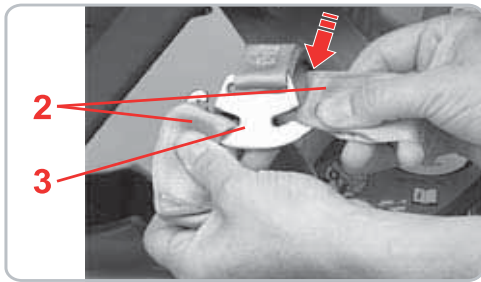

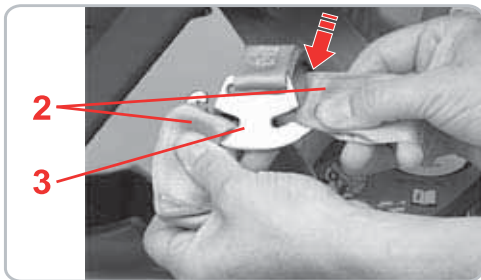

- ✎ Introduzca los cinturones de los hombros **2** a través de las ranuras del cinturón **1** por las que también ha introducido las partes acolchadas **9**.

¡Cuidado! No retuerza o confunda los cinturones. El cinturón de los hombros debe encontrarse **sobre** el cinturón de la parte acolchada.

- ✎ Insira os cintos para os ombros **2** nas ranhuras do cinto **1**, através das mesmas ranhuras nas quais inseriu as protecções para os ombros **9**.

Cuidado! Não torcer ou trocar os cintos. O cinto para os ombros deve situar-se **sobre** o cinto das protecções para os ombros.

- ✎ Infilate le cinture spalle **2** nei passanti **1** attraverso i quali avete infilato anche l'imbottitura spalle **9**.

Attenzione! Non attorcigliate né scambiate le cinture. La cintura spalla deve trovarsi **sulla** cintura dell'imbottitura spalla.

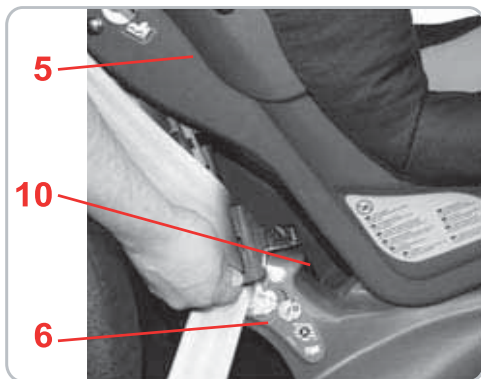

- ✎ Vuelva a introducir los cinturones de los hombros **2** en la pieza de unión **3**. **¡Cuidado!** El cinturón no debe estar retorcido en la pieza de unión. El color del hilo de la costura debe ser igual en los 3 cinturones.

- ✎ Engate novamente o cinto para os ombros **2** na peça de ligação **3**. **Cuidado!** O cinto não deve estar torcido na peça de ligação. A cor da linha de costura deve ser idêntica em todos os 3 cintos.

- ✎ Riagganciate le cinture spalle **2** nella parte di collegamento **3**. **Attenzione!** La cintura della parte di collegamento non deve essere attorcigliata. Il colore delle cuciture deve essere uguale su tutte e 3 le cinture.

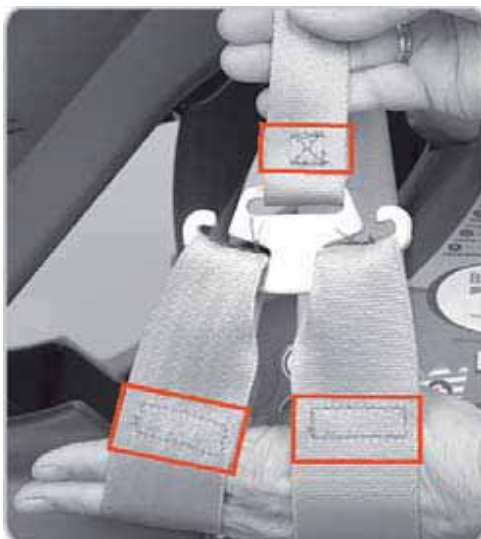

- ✎ Cierre los cierres de velcro de la funda.
- ✎ Tense los cinturones (véase 7.3).
- ✎ Cierre el cobertor del cinturón **10**.

- ✎ Feche os fechos de feltro do revestimento.
- ✎ Aperte os cintos (ver 7.3).
- ✎ Feche a cobertura do cinto **10**.

- ✎ Chiudere le chiusure in velcro del rivestimento.
- ✎ Tendete la cintura (ved. 7,3).
- ✎ Chiudete la copertura della cintura **10**.



3.2 Colocación del reductor de asiento para niños de hasta 8 kg

El reductor de asiento le proporciona al bebé el apoyo necesario.

- El asiento infantil para vehículos tiene que utilizarse con reductor hasta que su bebé alcance un peso corporal de 8kg; esto se corresponde aprox. con los 9 meses. En función de las proporciones corporales, puede utilizarse este reductor durante algo más de tiempo, siempre y cuando su bebé pueda sentarse cómodamente.
- El reductor de asiento sólo debe ser utilizado en la posición más inferior del cinturón para hombros (véase 3.1).
- Si se utiliza el reductor de asiento, el separapiernas deberá estar colocado en "largo" (véase 3.4).



3.2 Colocação do redutor de assento para crianças até 8 kg

O redutor de assento proporciona a protecção necessária ao seu bebé.

- A cadeira de criança para automóvel deve ser utilizada com redutor do assento até o seu bebé atingir um peso de 8kg, o que corresponde a aproximadamente 9 meses. Conforme as proporções do corpo, o apoio pode ser utilizado durante um período de tempo mais longo, enquanto o seu filho se possa sentar de forma confortável.
- O redutor de assento deve ser utilizado apenas com o cinto para os ombros na sua posição mais baixa (ver 3.1).
- Aquando da utilização do redutor de assento, o cinto para as pernas deve estar ajustado para "longo" (ver 3.4).



3.2 Inserimento del riduttore per bambini fino a 8 kg

Il riduttore del seggiolino offre al vostro bambino, ancora piccolo, il sostegno necessario.

- Il seggiolino deve essere utilizzato insieme all'apposito riduttore fino a quando il bambino non abbia raggiunto il peso di circa 8 kg (più o meno all'età di 9 mesi). A seconda della corporatura può essere utilizzato anche più a lungo, fino a quando il bambino riesce a stare comodamente seduto.
- Il riduttore deve essere utilizzato solo nella posizione più bassa della cintura spalle (ved. 3.1).
- Se si utilizza il riduttore, la cintura inguinale deve essere regolata su "lungo" (ved. 3.4).

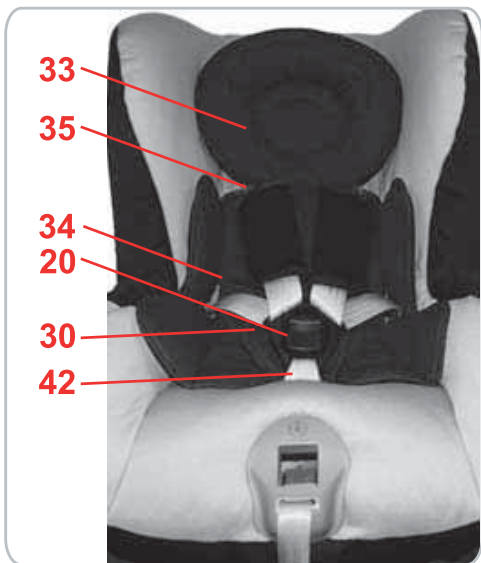

Así se sujeta el reductor de asiento al asiento infantil para vehículos:

- ✎ Afloje el cinturón de los hombros (véase 7.1).
- ✎ Abra el broche del cinturón **20** (presione el pulsador rojo).
- ✎ Coloque en el asiento el reductor de asiento **33** con la pieza de material esponjado hacia abajo.
- ✎ Pase los cinturones de los hombros **2** a través de los huecos de arriba **35** del reductor de asiento.
- ✎ Pase los cinturones de la cadera con las lengüetas del broche a través de los huecos de abajo **34** del reductor de asiento.
- ✎ **¡Cuidado!** No retuerza o confunda los cinturones.
- ✎ Ajuste el separapiernas **42** en "largo" (véase 3.4).

Pode fixar o reductor de assento na cadeira de criança de automóvel da seguinte forma:

- ✎ Solte os cintos para os ombros (ver 7.1).
- ✎ Abra o fecho do cinto **20** (premir a tecla vermelha).
- ✎ Coloque o reductor do assento **33** com a peça em material celular para baixo na concha do assento.
- ✎ Passe os cintos para os ombros **2** através das ranhuras superiores **35** do reductor de assento.
- ✎ Passe os cintos para a cintura com as linguetas do fecho através das ranhuras inferiores **34** do reductor de assento.
- ✎ **Cuidado!** Não torcer ou trocar os cintos.
- ✎ Ajuste o cinto para as pernas **42** para "longo" (ver 3.4).

Così fissate il riduttore nel seggiolino da auto:

- ✎ Allentate le cinture spalle (ved. 7.1).
- ✎ Aprite la chiusura della cintura **20** (premendo il tasto rosso).
- ✎ Posizionare il riduttore **33** con la parte in espanso verso il basso nella poltroncina.
- ✎ Inserite le cinture spalle **2** attraverso gli incavi superiori **35** del riduttore.
- ✎ Inserite le cinture gambe con le linguette di chiusura attraverso gli incavi inferiori **34** del riduttore.
- ✎ **Attenzione!** Non attorcigliate né scambiate le cinture.
- ✎ Regolate la cintura inguinale **42** su "lungo" (ved. 3.4).



3.3 Extracción del reductor de asiento para niños de más de 8 kg

El reductor de asiento con pieza de material esponjado no es adecuado para niños de más de 8 kg. Entonces deberá retirar del asiento infantil el reductor de asiento o sólo la pieza de material esponjado.

¡Cuidado! Si el asiento infantil para vehículos se utiliza sin el reductor de asiento o sin la pieza de material acolchado, el separapiernas deberá ajustarse en "corto" (véase 3.4).

Así se saca el reductor de asiento del asiento infantil para vehículos:

- ✂ Afloje los cinturones (véase 7.1).
- ✂ Abra el broche del cinturón **20** (presione el pulsador rojo).
- ✂ Despegue el cierre de velcro del acolchado ajustable **30** y extráigalo.
- ✂ Retire el broche del cinturón **20** del reductor de asiento.
- ✂ Ahora podrá retirar el reductor de asiento **33** del asiento.
- ✂ Ajuste el separapiernas **42** en "corto" (véase 3.4).
- ✂ Vuelva a sujetar el acolchado ajustable **30** al broche del cinturón.

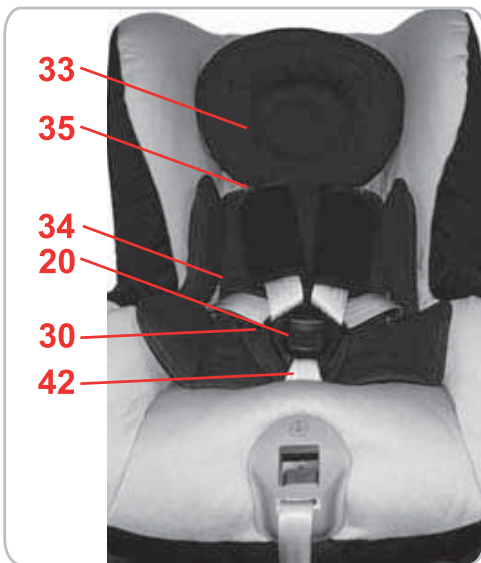

3.3 Remoção do reductor de assento para crianças com um peso superior a 8 kg

O reductor de assento com peça em material celular não é adequado para crianças com um peso superior a 8 kg. Nesse caso, deverá remover o reductor de assento ou apenas a peça em material celular.

Cuidado! A utilização da cadeira de criança para automóvel sem o reductor de assento ou sem a peça em material celular implica o ajuste do cinto para as pernas para "curto" (ver 3.4).

Pode remover o reductor de assento da cadeira de criança para automóvel da seguinte forma:

- ✂ Desaperte os cintos (ver 7.1).
- ✂ Abra o fecho do cinto **20** (premir a tecla vermelha).
- ✂ Abra o fecho de feltro na protecção da união dos cintos **30** e retire-o.
- ✂ Retire o fecho do cinto **20** do reductor de assento.
- ✂ Agora pode retirar o reductor de assento **33** da concha do assento.
- ✂ Ajuste o cinto para as pernas **42** para "curto" (ver 3.4).
- ✂ Fixe novamente novamente a protecção da união dos cintos **30** no fecho do cinto.



3.3 Rimozione del riduttore per bambini con un peso superiore a 8 kg

Il riduttore con parte in espanso non è indicato per bambini con peso superiore a 8 kg. Rimuovete quindi il riduttore dal seggiolino o anche solo la parte in espanso.

Attenzione! Se si utilizzare il seggiolino da auto senza riduttore o senza parte in espanso, la cintura inguinale deve essere regolata su "corto" (ved. 3.4).

Così rimuovete il riduttore dal seggiolino da auto:

- ✂ Allentate le cinture (ved. 7.1).
- ✂ Aprite la chiusura della cintura **20** (premendo il tasto rosso).
- ✂ Aprite la chiusura in velcro dell'imbottitura del bacino **30** ed estraete quest'ultima.
- ✂ Sfilate la chiusura della cintura **20** dal riduttore.
- ✂ Adesso potete rimuovere il riduttore **33** dalla poltroncina.
- ✂ Regolate la cintura inguinale **42** su "corto" (ved. 3.4).
- ✂ Fissate di nuovo l'imbottitura del bacino **30** alla chiusura della cintura.

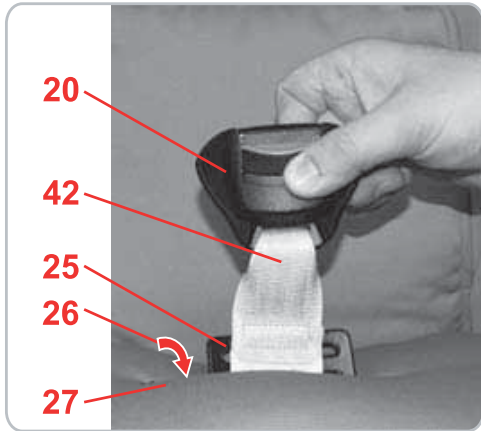

3.4 Ajuste del separapiernas

Así se ajusta el separapiernas en "corto":

- ✎ Afloje los cinturones (véase 7.1).
- ✎ Coloque el asiento infantil en posición de reposo (véase 6.)
- ✎ Retire el reductor de asiento **33**, si existe (véase 3.3).
- ✎ Despegue el cierre de velcro del acolchado ajustable **30** y extráigalo.
- ✎ Desplace lateralmente de arriba a abajo la placa metálica **25** del separapiernas **42** a través de la ranura del cinturón **27** de la funda **y del asiento**.
- ✎ Tire con fuerza del broche del cinturón **20** para **comprobar la sujeción**.
- ✎ Fije el acolchado ajustable **30**.

3.4 Adaptar o cinto para as pernas

Para ajustar o cinto para pernas para "curto":

- ✎ Desaperte os cintos (ver 7.1).
- ✎ Coloque a cadeira de criança para automóvel na posição de repouso (ver 6.)
- ✎ Retire o redutor de assento **33**, caso esteja colocado (ver 3.3).
- ✎ Abra o fecho de feltro na protecção da união dos cintos **30** e retire-o.
- ✎ Desloque a placa de metal negra **25** no cinto para pernas **42** na diagonal de cima para baixo, através da ranhura do cinto **27** no revestimento **e através da concha do assento**.
- ✎ Puxe o fecho do cinto com firmeza **20**, para **verificar a fixação**.
- ✎ Fixe a protecção da união dos cintos **30**.

3.4 Adattamento della cintura inguinale

Così regolate la cintura inguinale su "corto":

- ✎ Allentate le cinture (ved. 7.1).
- ✎ Collocate il seggiolino da auto in posizione di riposo (ved. 6).
- ✎ Rimuovete il riduttore **33** se presente (ved. 3.3).
- ✎ Aprite la chiusura in velcro dell'imbottitura del bacino **30** ed estraete quest'ultima.
- ✎ Spingete di taglio la piastra metallica nera **25** della cintura inguinale **42** dall'alto verso il basso attraverso il passante della cintura **27** nel rivestimento **e attraverso la poltroncina**.
- ✎ Tirate energicamente la chiusura della cintura **20** per **controllare il fissaggio**.
- ✎ Fissate l'imbottitura del bacino **30**.

**Así se ajusta el separapiernas en "largo":**

- ✎ Afloje los cinturones (véase 7.1).
- ✎ Coloque el asiento infantil en posición de reposo (véase 6.)
- ✎ Despegue el cierre de velcro del acolchado ajustable **30** y extráigalo.
- ✎ Empuje lateralmente y de abajo a arriba la placa de metal **26**, con la que se sujeta el broche **20** al asiento, a través de la ranura del cinturón **27** del asiento.
- ✎ Tire con fuerza del broche del cinturón **20** para **comprobar la sujeción**.
- ✎ Fije el acolchado ajustable **30**.

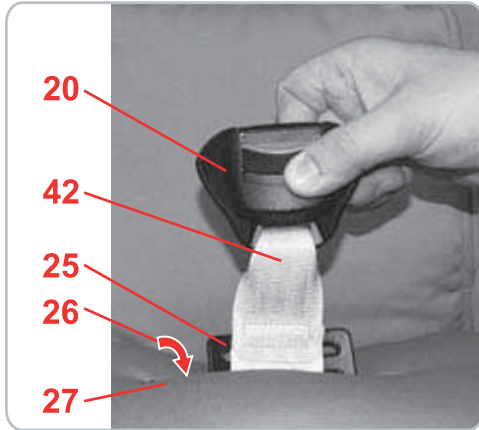
**Para ajustar o cinto para pernas para "longo":**

- ✎ Desaperte os cintos (ver 7.1).
- ✎ Coloque a cadeira de criança para automóvel na posição de repouso (ver 6.)
- ✎ Abra o fecho de feltro na protecção da união dos cintos **30** e retire-o.
- ✎ Desloque a placa de metal **26**, com a qual o fecho do cinto **20** está fixo à concha do assento, na diagonal de baixo para cima, através da ranhura do cinto **27** da concha do assento.
- ✎ Puxe o fecho do cinto com firmeza **20**, para **verificar a fixação**.
- ✎ Fixe a protecção da união dos cintos **30**.

**Così regolate la cintura inguinale su "lungo":**

- ✎ Allentate le cinture (ved. 7.1).
- ✎ Collocate il seggiolino da auto in posizione di riposo (ved. 6).
- ✎ Aprite la chiusura in velcro dell'imbottitura del bacino **30** ed estraete quest'ultima.
- ✎ Spingete di taglio dal basso verso l'alto la piastra metallica **26**, con la quale è fissata la chiusura della cintura **20** della poltroncina, attraverso il passante della cintura **27** della poltroncina.
- ✎ Tirate energicamente la chiusura della cintura **20** per **controllare il fissaggio**.
- ✎ Fissate l'imbottitura del bacino **30**.

4. Montaje en el vehículo en el sentido contrario a la marcha para niños de hasta 13 kg



Nunca deje al niño en el asiento sin vigilancia.



Para mayor protección de todos los ocupantes del vehículo

En caso de frenada de emergencia o accidente, los objetos y las personas que no estén asegurados pueden lesionar a otros ocupantes. Por ello, es recomendable que se asegure de que:

- los respaldos de los asientos del vehículo estén fijados, p. ej., bloquee el asiento trasero abatible.
- todos los objetos pesados o de bordes afilados que vayan en el vehículo estén bien sujetos (p. ej. en la percha).
- todos los ocupantes lleven abrochado el cinturón de seguridad.
- el asiento infantil esté siempre bien fijado, aunque no esté ocupado.

4. Montagem no veículo no sentido contrário ao da marcha, para crianças até 13 kg



Nunca deixe a criança sem vigilância na cadeira de criança para automóvel.



Para assegurar a protecção de todos os ocupantes do veículo

Em caso de uma travagem de emergência ou em caso de acidente, objectos e pessoas não seguros podem ferir outros ocupantes. Por isso, preste sempre atenção para que...

- os encostos do assento do condutor estejam fixos (p. ex. encaixar o encosto do banco rebatível).
- no veículo (p. ex. na chapeleira) todos os objectos pesados ou de arestas afiadas estejam seguros.
- todas as pessoas tenham o cinto de segurança colocado.
- a cadeira de criança para automóvel esteja sempre fixa, mesmo quando não transportar nenhuma criança.

4. Montaggio in auto in senso opposto alla direzione di marcia per bambini con un peso fino a 13 kg



Non lasciate mai incustodito il vostro bambino dopo averlo sistemato nel seggiolino in auto.



Per la protezione di tutti i passeggeri

In caso di frenata brusca o di incidente, gli oggetti non fissati o le persone non allacciate possono ferire gli altri passeggeri. Pertanto, assicuratevi sempre che...

- gli schienali dei sedili dell'auto siano bloccati, ad es. fate scattare in posizione i sedili posteriori ribaltabili;
- tutti gli oggetti pesanti o con spigoli vivi presenti in auto (ad es. sul ripiano posteriore) siano fissati;
- tutte le persone presenti all'interno dell'auto siano allacciate;
- il seggiolino da auto sia sempre fissato all'interno dell'auto, anche se non viene trasportato alcun bambino.

**Para mayor protección de su vehículo**

- Si la tapicería del vehículo es de algún material delicado (p. ej., terciopelo, piel, etc.), el uso de asientos infantiles puede dejar marcas.

4.1 Instalación del asiento infantil para vehículos

Para asegurar el asiento infantil en sentido contrario a la marcha con el cinturón de 3 puntos de su vehículo, proceda del siguiente modo:

- ✎ Coloque el asiento infantil en posición de reposo (véase 6.).
- ✎ Coloque a un lado el asiento infantil y tire en su dirección del pie de inclinación abatible **37** en el suelo de la parte inferior del asiento **6**.
- ✎ Abata el pie de inclinación **37** hasta que encaje de forma audible en la parte inferior del asiento **6**. Coloque el asiento infantil en sentido contrario a la marcha (es decir, con el bebé mirando hacia atrás) en el asiento del vehículo.
- ✎ Presione fuertemente el asiento infantil en el asiento del vehículo, de modo que el pie de inclinación, la parte inferior del asiento y el borde delantero del asiento encajen en el asiento del vehículo, tal y como se representa en la figura.

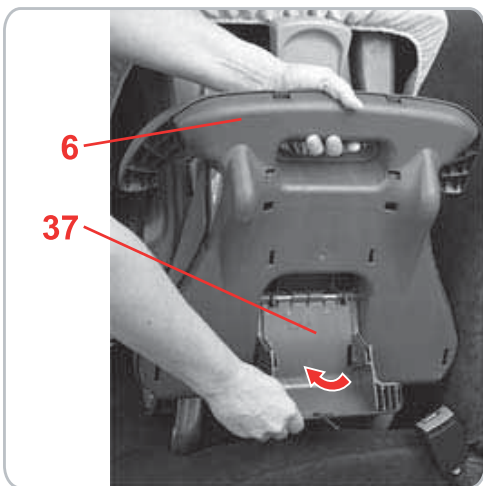
**Para proteção do seu automóvel**

- Em alguns revestimentos dos assentos do automóvel em material delicado (p. ex. veludo, pele, etc.) podem aparecer vestígios de desgaste devido às cadeiras para crianças.

4.1 Montagem da cadeira de criança para automóvel

Fixe o seu assento para criança com o cinto de 3 pontos de fixação do seu veículo da seguinte forma:

- ✎ Coloque a cadeira de criança para automóvel na posição de repouso (ver 6.).
- ✎ Coloque a cadeira de criança para automóvel para o lado e puxe a base de inclinação **37** no fundo da parte inferior do assento **6** na sua direção.
- ✎ Rode a base de inclinação **37** até encaixar na parte inferior do assento **6** de forma audível. Coloque a cadeira de criança para automóvel no sentido contrário ao da marcha (bebé direcionado para trás) sobre o assento do veículo.
- ✎ Pressione firmemente a cadeira de criança para automóvel no assento, para que a base de inclinação, a parte inferior e a extremidade dianteira da concha do assento se adaptem ao veículo conforme ilustrado.

**Per la protezione della vostra automobile**

- A causa dell'uso di seggiolini da auto, alcuni rivestimenti dei sedili in materiale delicato (ad es. velluto, pelle, ecc.) possono mostrare tracce di usura.

4.1 Installazione del seggiolino da auto

Fissate il seggiolino in senso opposto alla direzione di marcia con la cintura a 3 punti della vostra auto come riportato di seguito:

- ✎ Collocate il seggiolino da auto in posizione di riposo (ved. 6.).
- ✎ Posizionate di lato il seggiolino da auto e tirate verso di voi il piedino di inclinazione estraibile **37** nel fondo della parte inferiore del sedile **6**.
- ✎ Ruotate il piedino di inclinazione **37**, finché non scatta in posizione in modo udibile nella parte inferiore del sedile **6**. Posizionate il seggiolino sul sedile dell'auto in senso opposto alla direzione di marcia (il bambino guarda all'indietro).
- ✎ Spingete bene il seggiolino nel sedile dell'auto, in modo che il piedino di inclinazione, la parte inferiore del sedile e il bordo anteriore della poltroncina si inseriscano bene nel sedile dell'auto, come mostrato in figura.

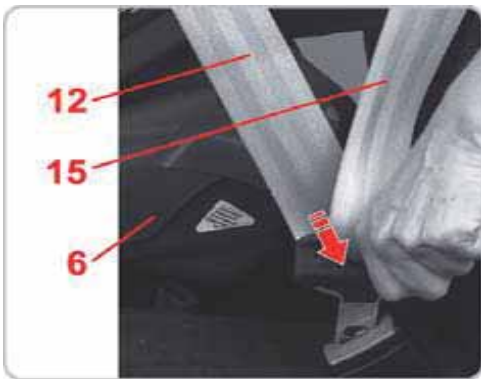

✘ Tire del cinturón de seguridad del asiento y páselo sobre el asiento infantil.
¡Cuidado! No intente pasar inmediatamente el cinturón diagonal por el asiento infantil.

✘ Introduzca la lengüeta en el broche del cinturón del vehículo **11**.
 CLIC.

✘ Introduzca el cinturón de la cintura **12** en las guías del cinturón **39** del extremo de los pies, situadas a ambos lados de la parte inferior del asiento **6**.
Un consejo: Las flechas azul claro **38** señalan hacia la guía del cinturón **39**.
¡Cuidado! No retuerza el cinturón.

✘ Tense el cinturón de la cintura **12**, tirando del cinturón diagonal **15**.
¡Cuidado! El broche del cinturón del vehículo **11** no debe situarse en ningún caso en la guía del cinturón **39** marcada en azul claro **38** ni tan adelantado que se sitúe por delante (en el sentido de la circulación) de la guía del cinturón **39** marcada en azul claro **38**.

✘ Tire del cinturón diagonal **15** situado detrás del cabezal del asiento infantil.

✘ Tire del cinturón diagonal **15** para tensar el cinturón.

✘ Puxe o cinto do automóvel para fora e coloque-o através da cadeira de criança para automóvel.

Cuidado! Procure **não** passar o cinto diagonal imediatamente em torno da cadeira para criança de automóvel.

✘ Encaixe as linguetas de fecho no fecho do cinto do automóvel **11**.
 CLIQUE!

✘ Coloque o cinto para a cintura **12** nas guias de cinto **39** na extremidade para os pés em ambos os lados da parte inferior do assento **6**.

Dica! As setas azuis claras **38** indicam a guia do cinto **39**.

Cuidado! Não torcer o cinto.

✘ Estique o cinto para a cintura **12**, puxando o cinto diagonal **15**.
Cuidado! O fecho do cinto do automóvel **11** não pode, em caso algum, estar colocado na guia do cinto **38** marcada a azul claro **39** ou ser puxado para a frente de forma a que alcance (no sentido da marcha) a guia do cinto **38** azul claro **39**.

✘ Puxe o cinto diagonal **15** por trás da extremidade da cadeira de criança para automóvel.

✘ Puxe o cinto diagonal **15** para esticar o cinto.

✘ Estraeite la cintura dell'auto e fatela passare sul seggiolino.
Attenzione! Non tentate mai di fare passare la cintura diagonale immediatamente intorno al seggiolino da auto.

✘ Fate scattare la linguetta nella chiusura della cintura **11**.
 Dovreste udire un "clic"!

✘ Inserite la cintura addominale **12** nelle guide della cintura **39** del lato piedi su entrambi i lati della parte inferiore del sedile **6**.

Consiglio! Le frecce di colore blu chiaro **38** sono rivolte verso la guida della cintura **39**.

Attenzione! Non attorcigliate la cintura.

✘ Tendete la cintura addominale **12**, tirando la cintura diagonale **15**.
Attenzione! La chiusura della cintura dell'auto **11** non deve trovarsi in alcun caso nella guida blu chiaro **38** della cintura **39** oppure in una posizione così avanzata da essere davanti (in direzione di marcia) alla guida blu chiaro **38** della cintura **39**.

✘ Tirate la cintura diagonale **15** dietro il lato testa del seggiolino da auto.

✘ Tirate la cintura diagonale **15** per tendere la cintura.

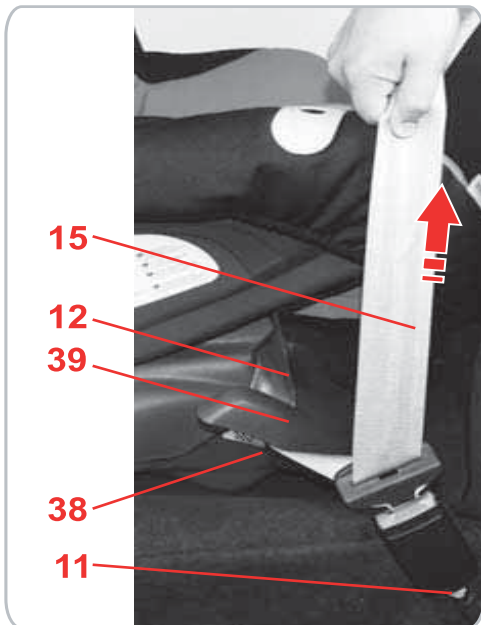
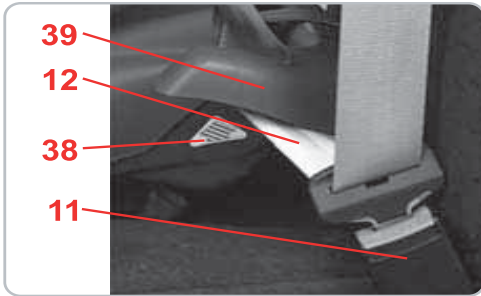

E

Instrucciones de uso

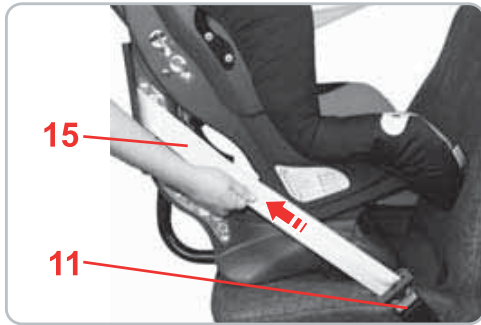

- Introduzca el cinturón diagonal por la guía **15** entre el asiento infantil para vehículos y el compartimento previsto para guardar las instrucciones de uso **44**.

¡Cuidado! No retuerza el cinturón.



- Coloque el cinturón diagonal **15** en el soporte del cinturón diagonal **40**, en el lateral del asiento infantil.

¡Cuidado! El cinturón diagonal **15** sólo se puede introducir en el soporte del cinturón diagonal **40**, situado en el lado opuesto al broche del cinturón del vehículo **11**.



- Sujete el asiento infantil para que no se resbale y tire con fuerza del cinturón diagonal **15**.

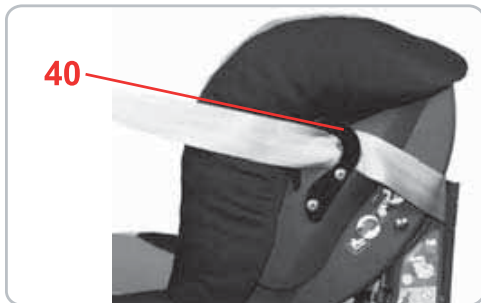

P

Manual de instruções

- Passe o cinto diagonal através da guia do cinto **15** entre a cadeira de criança para automóvel e o compartimento para o manual de instruções **44**.

Cuidado! Não torcer o cinto

- Coloque o cinto diagonal no suporte do cinto diagonal **40** no lado da cadeira de criança para automóvel.

Cuidado! O cinto diagonal **15** apenas pode ser colocado no fecho do cinto do automóvel **11** que se encontra à frente do suporte do cinto diagonal **40**.

- Prenda a cadeira de criança para automóvel de forma a que não deslize, e puxe o cinto diagonal com firmeza **15**.

I

Istruzioni per l'uso

- Inserite la cintura diagonale attraverso la guida della cintura **15**, tra il seggiolino dell'auto e lo scomparto contenente le istruzioni per l'uso **44**.

Attenzione! Non attorcigliate la cintura.

- Inserite la cintura diagonale nel relativo supporto **40** sul lato del seggiolino da auto.

Attenzione! La cintura diagonale **15** deve essere inserita solo nel supporto per cintura diagonale **40** che si trova di fronte alla chiusura della cintura dell'auto **11**.

- Tenete fermo il seggiolino, affinché non scivoli e tirate energicamente la cintura diagonale **15**.

4.2 Montaje correcto del asiento infantil para vehículos para niños de hasta 13 kg



Para mayor seguridad del niño, compruebe que:

- el asiento se haya fijado en sentido contrario a la marcha,
- el asiento infantil sólo se instale en el asiento del copiloto si no hay ningún airbag frontal que pueda golpearlo,
- el asiento infantil esté sujeto con un **cinturón de 3 puntos**,
- el pie de inclinación **37** haya sido abatido y encajado,
- el cinturón de la cintura **12** pase por ambas guías azul claro **39** situadas en el extremo del pie de la parte inferior del asiento,
- el cinturón diagonal **15** pasa por la guía entre el asiento infantil para vehículos y el compartimento previsto para guardar las instrucciones de uso **44**,
- el cinturón diagonal **15** pase por el soporte del cinturón diagonal **40**, situado frente al broche del cinturón de seguridad del vehículo **11**,
- el cinturón de seguridad del vehículo **11** **no esté ni en** la guía azul claro **39** **ni delante** de la guía azul claro **39**,
- el cinturón de seguridad del vehículo esté tenso y no se haya retorcido.

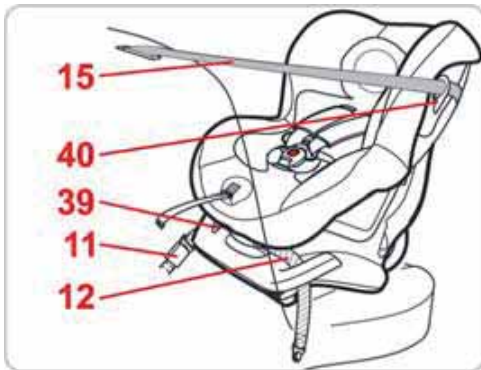
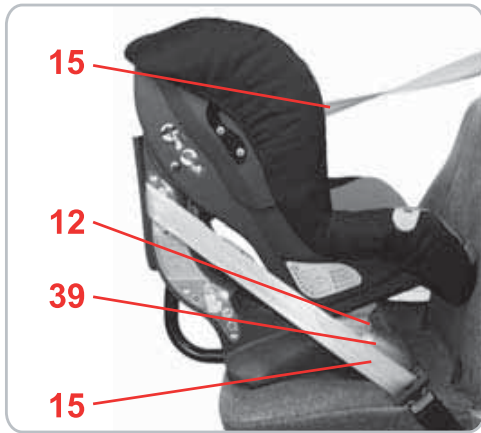

4.2 A sua cadeira de criança para automóvel está montada correctamente para crianças até 13 kg



Para a segurança da criança, verifique se...

- o assento para criança está instalado no sentido contrário ao da marcha,
- o assento para criança se encontra instalado no banco do passageiro caso não exista nenhum airbag dianteiro,
- o assento para criança está fixo com **um cinto de 3 pontos de fixação**,
- a base de inclinação **37** está desdobrada e encaixada,
- o cinto para a cintura **12** atravessa ambas as guias do cinto marcadas a azul claro **39** na extremidade para os pés da parte inferior do assento,
- o cinto diagonal passa através da guia do cinto **15** entre a cadeira de criança para automóvel e o compartimento para o manual de instruções **44**,
- o cinto diagonal **15** atravessa o suporte do cinto diagonal **40** que se encontra à frente do fecho do cinto do automóvel **11**,
- o cinto diagonal **11** **não se encontra** na guia do cinto marcada a azul claro **39**, **nem** à frente da guia do cinto marcada a azul claro **39**,
- o cinto do automóvel está esticado e não torcido.

4.2 Corretta installazione del seggiolino da auto per bambini fino a 13 kg



Per la sicurezza del vostro bambino verificate che...

- il seggiolino sia fissato in senso contrario alla direzione di marcia,
- il seggiolino sia fissato sul sedile del passeggero solo se nessun airbag frontale può agire sul seggiolino,
- il seggiolino sia fissato con una **cintura a 3 punti**,
- il piedino di inclinazione **37** sia estratto e bloccato,
- la cintura addominale **12** scorra attraverso le relative due guide blu chiaro **39** sul lato piedi della parte inferiore del sedile,
- Fate scorrere la cintura diagonale **15** attraverso la guida della cintura, tra il seggiolino dell'auto e lo scomparto contenente le istruzioni per l'uso **44**,
- la cintura diagonale **15** scorra attraverso il relativo supporto **40** di fronte alla Auto-Gurtschloss **11**,
- la chiusura della cintura dell'auto **11** **non si trovi né nella** guida blu chiaro **39**, **né davanti** la guida blu chiaro **39**,
- la cintura sia tesa e non attorcigliata.

4.3 Desinstalación del asiento infantil



- ✂ Abra el broche del cinturón del vehículo **11**.
- ✂ Extraiga el cinturón del vehículo de las guías.

5. Montaje en el vehículo en el sentido de la marcha para niños de 9 kg hasta 18 kg



Nunca deje al niño en el asiento sin vigilancia.



Para mayor protección de todos los ocupantes del vehículo

En caso de frenada de emergencia o accidente, los objetos y las personas que no estén asegurados pueden lesionar a otros ocupantes. Por ello, es recomendable que se asegure de que:

- los respaldos de los asientos del vehículo estén fijados, p. ej., bloquee el asiento trasero abatible.
- todos los objetos pesados o de bordes afilados que vayan en el vehículo estén bien sujetos (p. ej. en la percha).

4.3 Desmontagem da cadeira de criança para automóvel



- ✂ Abra o fecho do cinto do automóvel **11**.
- ✂ Retire o cinto do automóvel das guias do cinto.

5. Montagem no veículo no sentido da marcha, para crianças entre os 9 kg e 18 kg



Nunca deixe a criança sem vigilância na cadeira de criança para automóvel.



Para assegurar a protecção de todos os ocupantes do veículo

Em caso de uma travagem de emergência ou em caso de acidente, objectos e pessoas não seguros podem ferir outros ocupantes. Por isso, preste sempre atenção para que...

- os encostos do assento do condutor estejam fixos (p. ex. encaixar o encosto do banco rebatível).
- no veículo (p. ex. na chapeleira) todos os objectos pesados ou de arestas afiadas estejam seguros.

4.3 Smontaggio del seggiolino da auto



- ✂ Aprite la chiusura della cintura dell'auto **11**.
- ✂ Estraiete la cintura dell'auto dalle guide.

5. Montaggio in auto in direzione di marcia per bambini con un peso da 9 kg a 18 kg



Non lasciate mai incustodito il vostro bambino dopo averlo sistemato nel seggiolino in auto.



Per la protezione di tutti i passeggeri

In caso di frenata brusca o di incidente, gli oggetti non fissati o le persone non allacciate possono ferire gli altri passeggeri. Pertanto, assicuratevi sempre che...

- gli schienali dei sedili dell'auto siano bloccati, ad es. fate scattare in posizione i sedili posteriori ribaltabili;
- tutti gli oggetti pesanti o con spigoli vivi presenti in auto (ad es. sul ripiano posteriore) siano fissati;

- todos los ocupantes lleven abrochado el cinturón de seguridad.
- el asiento infantil esté siempre bien fijado, aunque no esté ocupado.

Para mayor protección de su vehículo

- Si la tapicería del vehículo es de algún material delicado (p. ej., terciopelo, piel, etc.), el uso de asientos infantiles puede dejar marcas.

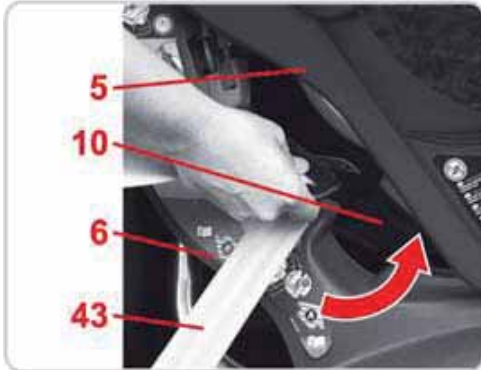

5.1 Instalación del asiento infantil



Siempre debe preferirse esta posibilidad de montaje a la guía alternativa del cinturón (véase 5.3).

Para asegurar el asiento infantil de forma estándar, en sentido contrario a la marcha, con el cinturón de 3 puntos de su vehículo, proceda del siguiente modo:

- ☒ Coloque el asiento infantil sobre el asiento del vehículo de forma que quede orientado en el sentido de la marcha.
- ☒ Coloque el asiento infantil en posición de reposo (véase 6.).
- ☒ Tire del cinturón de seguridad del asiento y páselo por entre el asiento **5** y la parte inferior de éste **6**.



- todas as pessoas tenham o cinto de segurança colocado.
- a cadeira de criança para automóvel esteja sempre fixa, mesmo quando não transportar nenhuma criança.

Para proteção do seu automóvel

- Em alguns revestimentos dos assentos do automóvel em material delicado (p. ex. veludo, pele, etc.) podem aparecer vestígios de desgaste devido às cadeiras para crianças.

5.1 Montagem da cadeira de criança para automóvel



Esta possibilidade de montagem requer sempre a utilização da guia do cinto alternativa (ver 5.3).

Fixe o seu assento para criança de forma padrão no sentido da marcha com o cinto de 3 pontos de fixação do seu veículo da seguinte forma:

- ☒ Coloque a cadeira de criança para automóvel no assento do automóvel no sentido da marcha.
- ☒ Coloque a cadeira de criança para automóvel na posição de repouso (ver 6.).
- ☒ Puxe o cinto do automóvel para fora e introduza-o entre a concha do assento **5** e a parte inferior do assento **6**.

- tutte le persone presenti all'interno dell'auto siano allacciate;
- il seggiolino da auto sia sempre fissato all'interno dell'auto, anche se non viene trasportato alcun bambino.

Per la protezione della vostra automobile

- A causa dell'uso di seggiolini da auto, alcuni rivestimenti dei sedili in materiale delicato (ad es. velluto, pelle, ecc.) possono mostrare tracce di usura.

5.1 Installazione del seggiolino da auto



Questo sistema di montaggio deve sempre essere preferito alla guida della cintura alternativa (ved. 5.3).

Fissate il seggiolino di serie in direzione di marcia con la cintura a 3 punti della vostra auto come riportato di seguito:

- ☒ Posizionate il seggiolino da auto in direzione di marcia sul sedile.
- ☒ Collocate il seggiolino da auto in posizione di riposo (ved. 6.).
- ☒ Estraete la cintura dell'auto e fatela passare tra la poltroncina **5** e la parte inferiore del sedile **6**.



✘ Introduzca la lengüeta en el broche del cinturón del vehículo **11** ¡CLIC!

✘ Introduzca el cinturón de la cintura **12** a través de las guías del cinturón **13** situadas en ambos lados de la parte inferior del asiento **6**.

Un consejo: Las flechas rojo claro **14** con la letra A señalan hacia la guía del cinturón **13**.

¡Cuidado! No retuerza el cinturón.

✘ Tense el cinturón de la cintura **12**, tirando del cinturón diagonal **15**.

¡Cuidado! El broche del cinturón del vehículo **11** no debe quedar en ningún caso dentro de la guía del cinturón **13**.

✘ Mantenga presionado el pulsador **16** de la pinza de sujeción roja del cinturón **17** para abrirla.

✘ Introduzca el cinturón diagonal **15** en la pinza de sujeción del cinturón **17** y apriete bien el cinturón.

¡Cuidado! No retuerza el cinturón. El cinturón debe tener el ángulo correcto en la pinza de sujeción, para que no se abombe y se resbale hacia afuera.

✘ Arrodílese en el asiento infantil para presionarlo contra el asiento del automóvil.

✘ Tire fuerte del cinturón diagonal **15**.



✘ Encaixe as linguetas de fecho no fecho do cinto do automóvel **11**. CLIQUE!

✘ Coloque o cinto para a cintura **12** nas guias de cinto **13** em ambos os lados da parte inferior do assento **6**.

Dica! As setas vermelhas claras **14** com a letra A indicam a guia do cinto **13**.

Cuidado! Não torcer o cinto.

✘ Estique o cinto para a cintura **12**, puxando o cinto diagonal **15**.

Cuidado! O fecho do cinto do automóvel **11** não se deve encontrar, em caso algum, na guia do cinto **13**.

Dica! Ver 5.3, caso o fecho do cinto do automóvel **11** se deva encontrar na guia do cinto.

✘ Mantenha premido o botão **16** da pinça vermelha do cinto **17** para a abrir.

✘ Insira o cinto diagonal **15** na pinça do cinto **17** e aperte o cinto.

Cuidado! Não torcer o cinto. O cinto deve estar inserido na pinça em ângulo recto, para que não dobre ou escorregue.

✘ Ajoelhe-se no assento para criança, para o pressionar no assento do automóvel.

✘ Puxe o cinto diagonal **15** com firmeza.



✘ Fate scattare la linguetta nella chiusura della cintura **11**. Dovreste udire un "clic"!

✘ Inserite la cintura addominale **12** nelle guide della cintura **13** su entrambi i lati della parte inferiore del sedile **6**.

Consiglio! Le frecce di colore rosso chiaro **14** con la lettera A sono rivolte verso la guida della cintura **13**.

Attenzione! Non attorcigliate la cintura.

✘ Tendete la cintura addominale **12**, tirando la cintura diagonale **15**.

Attenzione! La chiusura della cintura **11** non deve trovarsi in alcun caso nella guida **13**.

Consiglio! Vedere 5.3, se la chiusura della cintura dell'auto **11** deve trovarsi nella guida della cintura.

✘ Tenete premuto il tasto **16** del dispositivo di bloccaggio rosso della cintura **17** per aprirlo.

✘ Inserite la cintura diagonale **15** nel dispositivo di bloccaggio della cintura **17** e bloccate bene la cintura.

Attenzione! Non attorcigliate la cintura.

La cintura deve avere l'angolazione corretta rispetto al dispositivo di bloccaggio della cintura, affinché non si inarchi e non scivoli fuori.

✘ Inginocchiatevi sul seggiolino per spingerlo contro il sedile dell'auto.

✘ Tirate energicamente la cintura diagonale **15**.

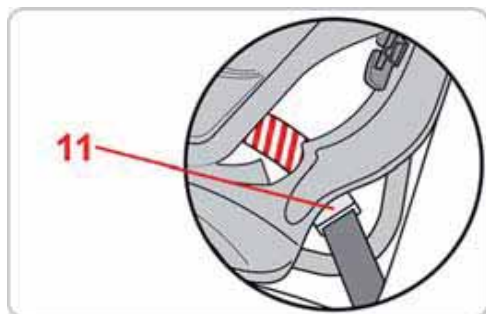
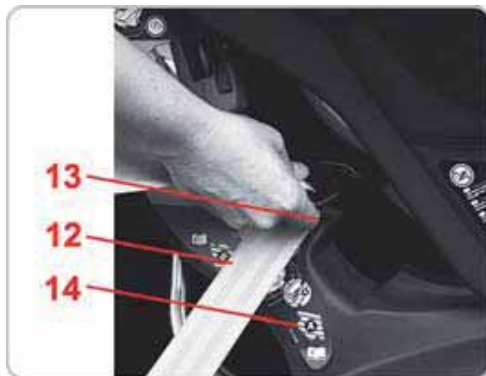

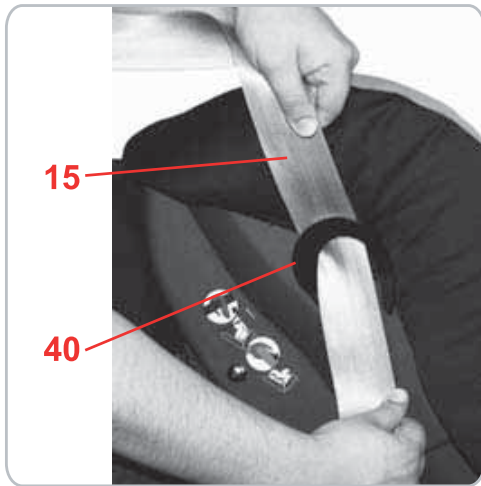

¡Cuidado! El cinturón diagonal **15** sólo se puede bloquear con la pinza de sujeción del cinturón **17** situada en el lado opuesto al broche del cinturón del vehículo **11**.

☞ Coloque el cinturón diagonal **15** en el soporte del cinturón diagonal **40**, en el lateral del asiento infantil.

☞ Presione el mando de regulación **18** hacia arriba y vuelva a empujar el asiento **5** hacia atrás.

Un consejo: El asiento infantil también se puede utilizar en la posición de reposo (véase 6).

☞ Tire del asiento infantil para comprobar que está montado firmemente.

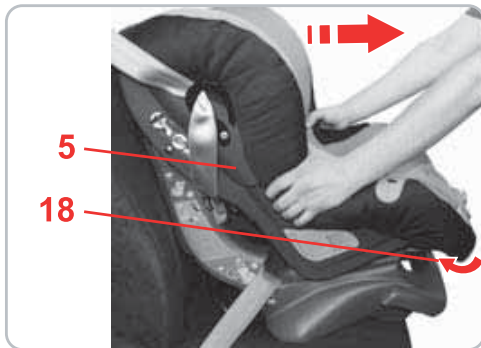

Cuidado! O cinto diagonal **15** apenas pode ser fixo com a pinça do cinto **17** que se encontra à frente do fecho do cinto do automóvel **11**.

☞ Coloque o cinto diagonal **15** no suporte do cinto diagonal **40** no lado da cadeira de criança para automóvel.

☞ Pressione o cabo de ajuste **18** para cima e desloque a concha de assento **5** novamente para trás.

Dica! Naturalmente, também pode utilizar o assento para criança na posição de repouso (ver 6.).

☞ Puxe o assento para criança para verificar a montagem segura.

Attenzione! La cintura diagonale **15** può essere bloccata solamente con il dispositivo di bloccaggio della cintura **17** che si trova di fronte alla chiusura della cintura dell'auto **11**.

☞ Inserite la cintura diagonale **15** nel relativo supporto **40** sul lato del seggiolino da auto.

☞ Spingete in alto l'impugnatura di regolazione **18** e tirate nuovamente indietro la poltroncina **5**.

Consiglio! Il seggiolino può essere usato naturalmente anche nella posizione di riposo (ved. 6).

☞ Tirate il seggiolino per verificarne la stabilità di montaggio.

5.2 Montaje correcto del asiento infantil para vehículos para niños de 9 kg hasta 18 kg

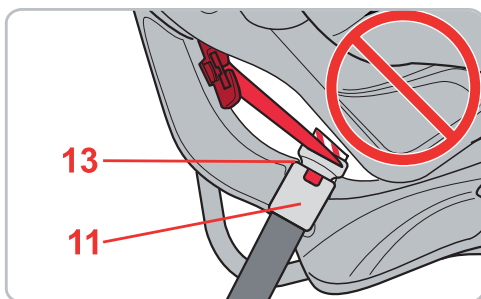
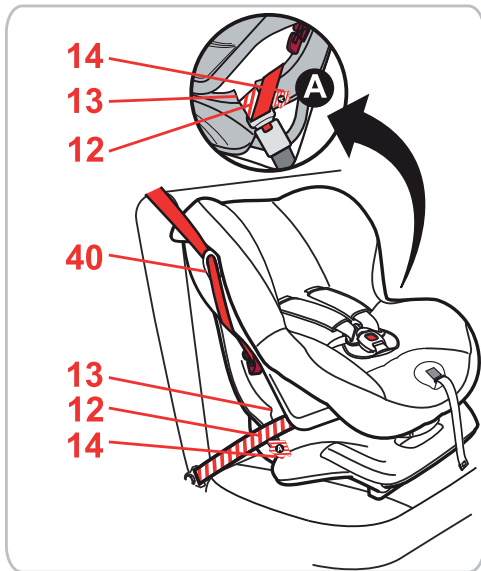

Para mayor seguridad del niño, compruebe que:

- el asiento infantil en sentido de la marcha esté bien fijado al vehículo,
- el asiento infantil esté sujeto con un **cinturón de 3 puntos**,
- el cinturón de seguridad del vehículo esté tenso y no se haya retorcido,
- el pie de inclinación **37** **no** esté abatido,
- el cinturón de la cintura **12** pase por las guías del cinturón **13** marcadas en rojo claro **14** con la letra **A**, el cinturón diagonal **15** sólo esté fijado con la pinza de sujeción de color rojo oscuro **17**, situada en el lado opuesto al broche del cinturón del vehículo **11**,
- el cinturón diagonal **15** pase por el soporte del cinturón diagonal **40**, situado frente al broche del cinturón de seguridad del vehículo **11**,
- la lengüeta del broche y el broche **11** del cinturón del vehículo **no** queden dentro de la guía del cinturón **13** del asiento infantil.

5.2 A sua cadeira para criança de automóvel está correctamente montada para crianças entre 9 kg e 18 kg da seguinte forma



Para a segurança da criança, verifique se...

- a cadeira de criança para automóvel está montada de forma fixa e no sentido da marcha no veículo,
- o assento para criança está fixo com **um cinto de 3 pontos de fixação**,
- o cinto do automóvel está esticado e não torcido,
- a base de inclinação **37 não** está desdobrada,
- o cinto para a cintura **12** atravessa ambas as **14** guias do cinto marcadas a vermelho claro **13** com a letra **A**,
- o cinto diagonal **15** apenas está fixo com a pinça do cinto vermelha escura **17** que se encontra em frente do fecho do cinto do automóvel **11**,
- o cinto diagonal **15** atravessa o suporte do cinto diagonal **40** que se encontra à frente do fecho do cinto do automóvel **11**,
- as linguetas de fecho e o fecho do cinto **11** do cinto do automóvel **não** se encontram na guia do cinto **13** da cadeira de criança para automóvel.

5.2 Corretta installazione del seggiolino da auto per bambini con un peso da 9 kg a 18 kg



Per la sicurezza del vostro bambino verificate che...

- il seggiolino da auto in direzione di marcia sia installato saldamente nel veicolo,
- il seggiolino sia fissato con una **cintura a 3 punti**,
- la cintura sia tesa e non attorcigliata,
- il piedino di inclinazione **37 non** sia estratto,
- la cintura addominale **12** scorra attraverso le due guide **13** contrassegnate in colore rosso chiaro **14** con la lettera **A**,
- la cintura diagonale **15** sia bloccata solamente mediante il dispositivo di bloccaggio rosso scuro della cintura **17** che si trova di fronte alla chiusura della cintura dell'auto **11**,
- la cintura diagonale **15** scorra attraverso il relativo supporto **40** di fronte alla Auto-Gurtschloss **11**,
- la linguetta di chiusura e la chiusura della cintura **11** dell'auto **non** si trovino nella guida della cintura **13** del seggiolino da auto.

5.3 Instalación del asiento infantil (guía del cinturón alternativa)

Sólo se debería escoger esta posibilidad de montaje si el montaje estándar (véase 5.1) no es posible debido a la longitud del cinturón. Si tienes dudas sobre qué montaje es el correcto en su caso, diríjase a nosotros.

Para asegurar el asiento infantil de forma alternativa, en el sentido de la marcha, con el cinturón de 3 puntos de su vehículo, proceda del siguiente modo:

- ❏ Coloque el asiento infantil sobre el asiento del vehículo de forma que quede orientado en el sentido de la marcha.
- ❏ Coloque el asiento infantil en posición de reposo (véase 6.).
- ❏ Saque el cinturón del vehículo.
- ❏ Pase el cinturón del vehículo entre el asiento 5 y la parte inferior del asiento 6 hasta el cobertor del asiento 10 y después a través de la guía del cinturón 43 hacia el broche del cinturón del vehículo.
- Un consejo:** Una flecha rojo claro 14 con la letra B señala hacia la guía del cinturón 43.
- ¡Cuidado!** No retuerza el cinturón.
- ❏ Encaje la lengüeta del broche en el broche del cinturón del vehículo 11 ¡CLIC!

5.3 Montagem da cadeira de criança para automóvel (guia do cinto alternativa)

Esta possibilidade de montagem apenas deve ser seleccionada caso a montagem padrão (ver 5.1) não seja possível devido ao comprimento da patilha do fecho do cinto. Em caso de dúvidas relativamente à montagem adequada para o seu caso, consulte-nos.

Fixe o seu assento para criança de forma alternativa no sentido da marcha com o cinto de 3 pontos de fixação do seu veículo da seguinte forma:

- ❏ Coloque a cadeira de criança para automóvel no assento do automóvel no sentido da marcha.
- ❏ Coloque a cadeira de criança para automóvel na posição de repouso (ver 6.).
- ❏ Puxe o cinto do automóvel para fora.
- ❏ Coloque o cinto do automóvel entre a concha do assento 5 e a parte inferior do assento 6 até à cobertura do cinto 10, e posteriormente pela guia do cinto 43 até ao fecho do cinto do automóvel.
- Dica!** A seta vermelha clara 14 com a letra B indica a guia do cinto 43.
- Cuidado!** Não torcer o cinto.
- ❏ Encaixe as linguetas do fecho no fecho do cinto do automóvel 11 – CLIQUE!

5.3 Installazione del seggiolino da auto (guida della cintura alternativa)

Questo sistema di montaggio deve essere scelto solo se l'installazione di serie (ved. 5.1) non è possibile a causa della lunghezza delle chiusure della cintura. In caso di dubbi su quale sia l'installazione corretta per voi, contattateci.

Fissate il seggiolino in alternativa in direzione di marcia con la cintura a 3 punti della vostra auto come riportato di seguito:

- ❏ Posizionate il seggiolino da auto in direzione di marcia sul sedile.
- ❏ Collocate il seggiolino da auto in posizione di riposo (ved. 6.).
- ❏ Estraiete la cintura.
- ❏ Inserite la cintura tra la poltroncina 5 e la parte inferiore del sedile 6 fino alla copertura della cintura 10 e quindi avanti attraverso la guida 43 verso la relativa chiusura.
- Consiglio!** Una freccia di colore rosso chiaro 14 con la lettera B è rivolta verso la guida della cintura 43.
- Attenzione!** Non attorcigliate la cintura.
- ❏ Fate scattare la linguetta di chiusura nella chiusura della cintura dell'auto 11 – Dovreste udire un "clic"!

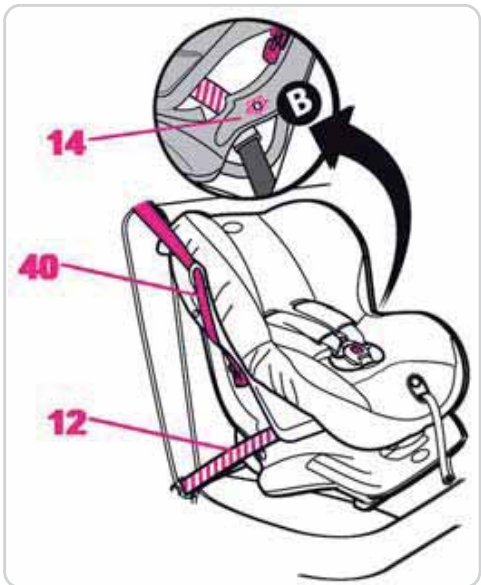
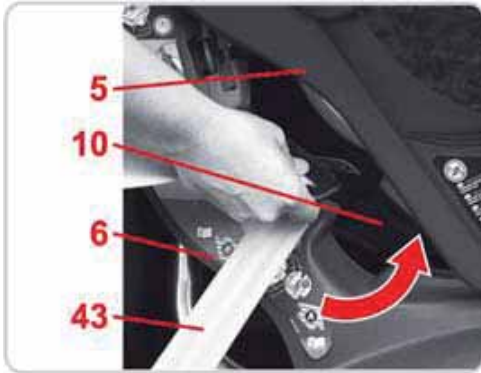



- Coloque el cinturón de la cintura **12** en la guía del cinturón **13** de la parte inferior del asiento, situada en el lado opuesto al broche del cinturón del vehículo.

Un consejo: Una flecha rojo claro **14** con la letra **A** señala hacia la guía del cinturón **13**.

¡Cuidado! No retuerza el cinturón.

- Tense el cinturón de la cintura **12**, tirando del cinturón diagonal **15**.
- ¡Cuidado!** El broche del cinturón del vehículo **11** no debe quedar en ningún caso sobre o fuera de la guía del cinturón **B (43)**.

Un consejo: Véase el punto 5.1, si el broche del cinturón del vehículo **11** se queda sobre o fuera de la guía del cinturón **B (43)**.

- Mantenga presionado el pulsador **16** de la pinza de sujeción roja del cinturón **17** para abrirla.

- Introduzca el cinturón diagonal **15** en la pinza de sujeción del cinturón **17** y apriete bien el cinturón.

¡Cuidado! No retuerza el cinturón. El cinturón debe tener el ángulo correcto en la pinza de sujeción, para que no se abombe y se resbale hacia afuera.

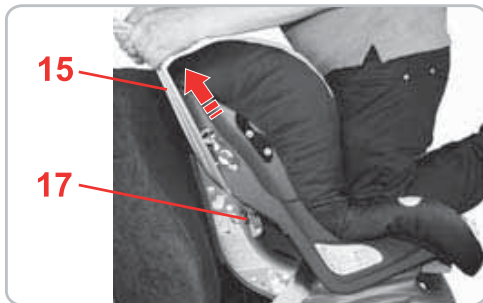

- Coloque o cinto para a cintura **12** no lado oposto ao fecho do cinto do automóvel, na guia do cinto **13** na parte inferior do assento.

Dica! A seta vermelha clara **14** com a letra **A** indica a guia do cinto **13**.

Cuidado! Não torcer o cinto.

- Estique o cinto para a cintura **12**, puxando no cinto diagonal **15**.

Cuidado! O fecho do cinto do automóvel **11** não se deve encontrar, em caso algum, sobre ou fora da guia do cinto **B (43)**.

Dica! Ver 5.1, caso o fecho do cinto do automóvel **11** se encontre sobre ou fora da guia do cinto **B (43)**.

- Mantenha premido o botão **16** da pinça vermelha do cinto **17** para a abrir.

- Insira o cinto diagonal **15** na pinça do cinto **17** e aperte o cinto.

Cuidado! Não torcer o cinto. O cinto deve estar inserido na pinça em ângulo recto, para que não dobre ou escorregue.

- Inserite la cintura addominale **12** sul lato che si trova di fronte alla chiusura della cintura dell'auto nella guida **13** sulla parte inferiore del sedile.

Consiglio! Una freccia di colore rosso chiaro **14** con la lettera **A** è rivolta verso la guida della cintura **13**.

Attenzione! Non attorcigliate la cintura.

- Tendete la cintura addominale **12**, tirando la cintura diagonale **15**.

Attenzione! La chiusura della cintura **11** non deve trovarsi in alcun caso sopra o all'esterno della guida **B (43)**.

Consiglio! Vedere 5.1, se la chiusura della cintura dell'auto **11** deve trovarsi sopra o all'esterno della guida della cintura **B (43)**.

- Tenete premuto il tasto **16** del dispositivo di bloccaggio rosso della cintura **17** per aprirlo.

- Inserite la cintura diagonale **15** nel dispositivo di bloccaggio della cintura **17** e bloccate bene la cintura.

Attenzione! Non attorcigliate la cintura.

La cintura deve avere l'angolazione corretta rispetto al dispositivo di bloccaggio della cintura, affinché non si inarchi e non scivoli fuori.

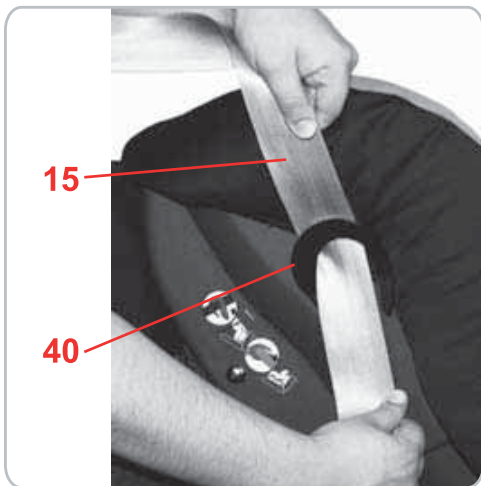

- ✎ Arrodílese en el asiento infantil para presionarlo contra el asiento del automóvil.
- ✎ Tire fuerte del cinturón diagonal **15**.
¡Cuidado! El cinturón diagonal **15** sólo puede bloquearse con el broche del cinturón del vehículo **11**, situado en el lado opuesto a la pinza del cinturón **17**.

- ✎ Ajoelhe-se no assento para criança, para o pressionar no assento do automóvel.
- ✎ Puxe o cinto diagonal **15** com firmeza.
Cuidado! O cinto diagonal **15** apenas deve ser fixo com a pinça do cinto **17** que se encontra à frente do fecho do cinto do automóvel **11**.

- ✎ Inginocchiatevi sul seggiolino per spingerlo contro il sedile dell'auto.
- ✎ Tirate energicamente la cintura diagonale **15**.
Attenzione! La cintura diagonale **15** può essere bloccata solo con il dispositivo di bloccaggio **17** che si trova di fronte alla chiusura della cintura dell'auto **11**.

- ✎ Coloque el cinturón diagonal en el soporte del cinturón diagonal **40**, en el lateral del asiento infantil.

- ✎ Coloque o cinto diagonal no suporte do cinto diagonal **40** no lado da cadeira de criança para automóvel.

- ✎ Inserite la cintura diagonale nel relativo supporto **40** sul lato del seggiolino da auto.

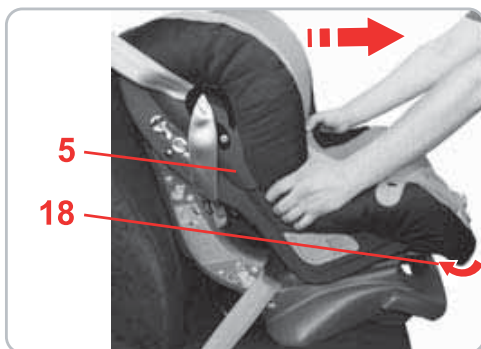

- ✎ Presione el mando de regulación **18** hacia arriba y vuelva a empujar el asiento **5** hacia atrás.
Un consejo: El asiento infantil también se puede utilizar en la posición de reposo (véase 6).
- ✎ Tire del asiento infantil para comprobar que está montado firmement

- ✎ Pressione o cabo de ajuste **18** para cima e desloque a concha de assento **5** novamente para trás.
Dica! Naturalmente, também pode utilizar o assento para criança na posição de repouso (ver 6.).
- ✎ Puxe o assento para criança para verificar a montagem segura.

- ✎ Spingete in alto l'impugnatura di regolazione **18** e tirate nuovamente indietro la poltroncina **5**.
Consiglio! Il seggiolino può essere usato naturalmente anche nella posizione di riposo (ved. 6).
- ✎ Tirate il seggiolino per verificarne la stabilità di montaggio.

5.4 Montaje correcto del asiento infantil para vehículos para niños de 9 kg hasta 18 kg (guía del cinturón alternativa)



Para mayor seguridad del niño, compruebe que:

- el asiento infantil en sentido de la marcha esté bien fijado al vehículo,
- el asiento esté sujeto con un **cinturón de 3 puntos**,
- el cinturón de seguridad del vehículo esté tenso y no se haya retorcido,
- el pie de inclinación **37 no** esté abatido
- el cinturón de la cintura **12** del lado del broche del cinturón del vehículo pase por la guía marcada en rojo claro con la letra **B (14)**,
- el cinturón de la cintura **12** del lado opuesto al broche del cinturón del vehículo pase por la guía **13** marcada en rojo claro con la letra A,

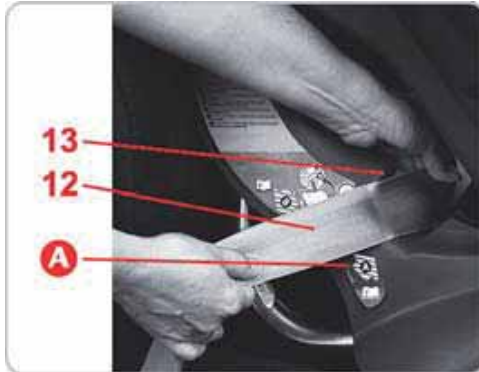
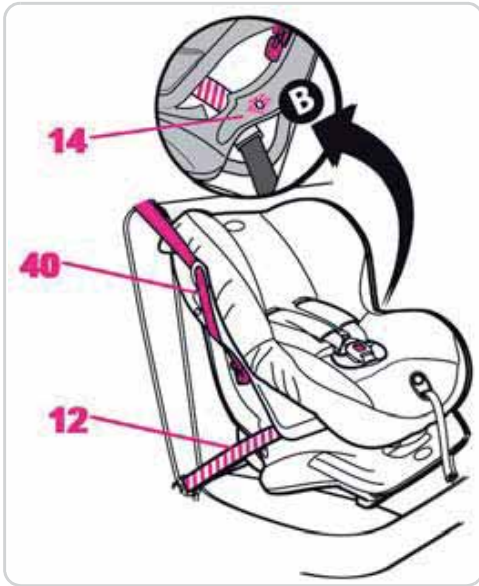

5.4 A sua cadeira para criança de automóvel está correctamente montada para crianças entre 9 kg e 18 kg da seguinte forma (guia do cinto alternativa)



Para a segurança da criança, verifique se...

- a cadeira de criança para automóvel está montada de forma fixa e no sentido da marcha no veículo,
- o assento está fixo com **um cinto de 3 pontos de fixação**,
- o cinto do automóvel está esticado e não torcido,
- a base de inclinação **37 não** está desdobrada
- o cinto para cintura **12** atravessa a a guia marcada a vermelho claro, do lado do fecho do cinto do automóvel, com a letra **B (14)**,
- o cinto para a cintura **12** atravessa a guia marcada a vermelho claro que se encontra em frente ao fecho do cinto do automóvel **13** com a letra A,

5.4 Corretta installazione del seggiolino da auto per bambini con un peso da 9 kg a 18 kg (guida della cintura alternativa)



Per la sicurezza del vostro bambino verificate che...

- il seggiolino da auto in direzione di marcia sia installato saldamente nel veicolo,
- il seggiolino sia fissato con una **cintura a 3 punti**,
- la cintura sia tesa e non attorcigliata,
- il piedino di inclinazione **37 non** sia estratto,
- la cintura addominale **12** scorra sul lato della chiusura della cintura dell'auto attraverso la guida della cintura di colore rosso chiaro con la lettera **B (14)**,
- la cintura addominale **12** scorra sul lato di fronte alla chiusura della cintura dell'auto attraverso la guida della cintura di colore rosso chiaro **13** con la lettera A,



- el cinturón diagonal **15** sólo esté fijado con la pinza de sujeción de color rojo oscuro **17**, situada en el lado opuesto al broche del cinturón del vehículo **11**,
- el cinturón diagonal **15** pase por el soporte del cinturón diagonal **40**, situado frente al broche del cinturón de seguridad del vehículo **11**,
- o cinto diagonal **15** apenas está fixo com a pinça do cinto vermelha escura **17** que se encontra em frente do fecho do cinto do automóvel **11**,
- o cinto diagonal **15** atravessa o suporte do cinto diagonal **40** que se encontra à frente do fecho do cinto do automóvel **11**,
- la cintura diagonale **15** sia bloccata solamente mediante il dispositivo di bloccaggio rosso scuro della cintura **17** che si trova di fronte alla chiusura della cintura dell'auto **11**,
- la cintura diagonale **15** scorra attraverso il relativo supporto **40** di fronte alla Auto-Gurtschloss **11**,

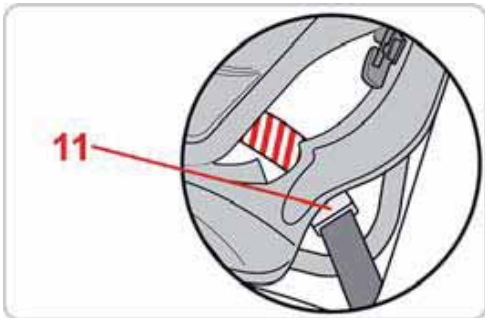

- la lengüeta del broche y el broche **11** del cinturón del vehículo **no** queden sobre o fuera de la guía del cinturón .
- as linguetas do fecho e o fecho do cinto **11** do cinto do automóvel **não** se encontram sobre ou fora da guia do cinto da cadeira de criança para automóvel.
- la linguetta di chiusura e la chiusura della cintura **11** dell'auto **non** si trovino nella e all'esterno della guida della cintura dell'auto del seggiolino.

5.5 Desinstalación del asiento infantil



- ✂ Abra el broche del cinturón del vehículo **11**.
- ✂ Mantenga presionado el pulsador **16** de la pinza de sujeción roja del cinturón **17** para abrirla.
- ✂ Saque el cinturón diagonal **15** de la pinza de sujeción del cinturón **17**.
- ✂ Extraiga el cinturón del vehículo de las guías.

5.5 Desmontagem da cadeira de criança para automóvel



- ✂ Abra o fecho do cinto do automóvel **11**.
- ✂ Mantenha premido o botão **16** da pinça vermelha do cinto **17** para a abrir.
- ✂ Retire o cinto diagonal **15** da pinça do cinto **17**.
- ✂ Retire o cinto do automóvel das guias do cinto.

5.5 Smontaggio del seggiolino da auto



- ✂ Aprite la chiusura della cintura dell'auto **11**.
- ✂ Tenete premuto il tasto **16** del dispositivo di bloccaggio rosso della cintura **17** per aprirlo.
- ✂ Estraete la cintura diagonale **15** dal dispositivo di bloccaggio della cintura **17**.
- ✂ Estraete la cintura dell'auto dalle guide.

6. Posición de reposo del asiento infantil



Cómo reclinar el asiento:

- Presione el mando de regulación **18** hacia arriba y tire del asiento **5** hacia delante hasta colocarlo en posición de reposo.

¡Cuidado! El asiento **5** debe quedar firmemente sujeto en cada posición. Tire del asiento **5** para comprobar que está bien encajado.

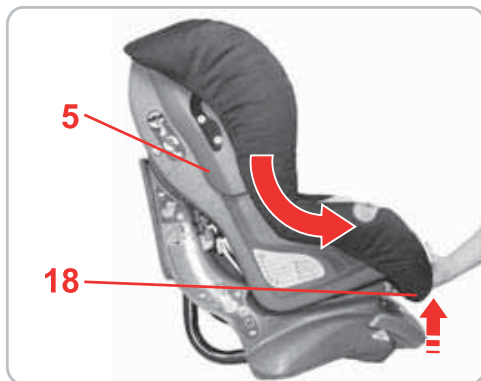

6. Posição de repouso da cadeira de criança para automóvel



Pode inclinar para trás a concha do assento da seguinte forma:

- Pressione o cabo de ajuste **18** para cima e puxe a concha do assento **5** para a frente.

Cuidado! A concha do assento **5** deve encaixar bem em qualquer posição. Puxe a concha do assento **5**, para verificar o encaixe.

6. Posizione di riposto del seggiolino da auto



Potete inclinare all'indietro la poltroncina come riportato di seguito:

- Spingete in alto l'impugnatura di regolazione **18** e tirate in avanti la poltroncina **5**.

Attenzione! La poltroncina **5** deve essere fissata saldamente in ogni posizione. Tirate la poltroncina **5** per verificarne il bloccaggio.

7. Protección del niño



Para la protección del niño

- Principalmente es válido: cuanto más ajuste el cinturón al cuerpo del niño, mayor será la seguridad.
- Nunca deje al niño en el asiento infantil sin vigilancia.
- Uso en el asiento posterior: coloque el asiento delantero tan adelantado que el niño no pueda tocar con los pies el respaldo del asiento delantero (peligro de lesiones).
- Las piezas de plástico del asiento infantil se calientan cuando se exponen al sol.

7. Proteja a criança



Para protecção da criança

- Regras básicas: Quanto mais justo ao corpo da criança estiver o cinto, maior será a segurança.
- Nunca deixe a criança sem vigilância na cadeira de criança para automóvel.
- Utilização no banco traseiro: Coloque o assento dianteiro o mais para a frente possível de forma que a criança não bata com os pés no encosto do assento dianteiro (perigo de ferimentos).
- As peças em material sintético do assento para criança aquecem quando expostas ao sol.

7. Sicurezza del vostro bambino



Per la protezione del vostro bambino

- In linea di massima vale quanto indicato di seguito: quanto più la cintura aderisce al corpo del bambino, tanto maggiore è la sicurezza.
- Non lasciate mai incustodito il vostro bambino dopo averlo sistemato nel seggiolino in auto.
- Utilizzo sul sedile posteriore: posizionate il sedile anteriore il più possibile in avanti fino a quando il vostro bambino con i piedi non tocca lo schienale del sedile anteriore (pericolo di lesione).
- Le parti in plastica del seggiolino si surriscaldano, se esposte al sole.

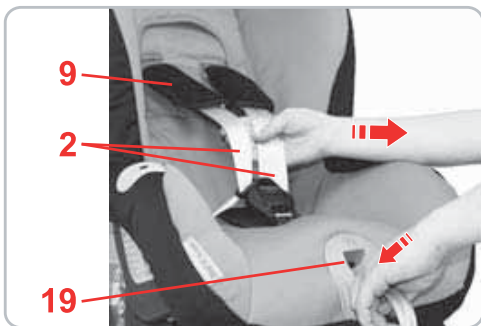

¡Cuidado! El niño podría quemarse si las toca. Por ello es recomendable proteger el asiento infantil de una irradiación solar intensa cuando no se está utilizando.

- Permita que el niño suba y baje únicamente por el lado de la acera.
- Haga más cómodos los viajes largos mediante pausas en las que su niño disfrute de libertad de movimientos.
- El asiento infantil para vehículos sólo ocupa un sitio. Sin embargo, esta ventaja condiciona la posición reclinada del bebé si el asiento se monta en sentido contrario a la marcha.
Saque al bebé del asiento infantil tan a menudo como sea posible para aliviar su columna vertebral. Para ello, realice diversas paradas durante los desplazamientos largos.
- Si su bebé aún es muy pequeño, nuestro reductor de asiento suministrado mejora su ergonomía.
¡Cuidado! Utilice el reductor de asiento con la pieza de material esponjado colocada sólo en la posición más inferior del cinturón del hombro (véase 3.1).

7.1 Distensión de los cinturones

- ✎ Pulse el botón de regulación **19** y tire simultáneamente de ambos cinturones **2** hacia delante.
¡Cuidado! No tire de ellos por la parte acolchada **9**.

Cuidado! A criança pode, por isso, queimar-se. Quando não estiver a ser utilizado, proteja o assento para criança contra uma exposição solar intensa.

- Deixe a criança entrar e sair apenas pelo lado do passeio.
- Faça pausas em grandes viagens, para que a criança possa exercitar os seus movimentos.
- A cadeira de criança para automóvel ocupa apenas um lugar. Porém, esta vantagem obriga a um posicionamento semi-deitado do bebé.
Retire o bebé da cadeira de criança para automóvel o mais frequentemente possível, a fim de relaxar a sua coluna. Para isso, faça intervalos em viagens longas.
- Caso o seu bebé ainda seja muito pequeno, o nosso redutor de assento fornecido proporciona-lhe uma melhor ergonomia.
Cuidado! Utilize o reductor de assento com a peça em material celular apenas com o cinto para os ombros na sua posição mais baixa (ver 3.1).

7.1 Desapertar os cintos

- ✎ Prima a tecla de ajuste **19** e puxe, simultaneamente, ambos os cintos para os ombros **2** para a frente.
Cuidado! Não puxe pelas proteções para os ombros **9**.

Attenzione! In caso di contatto, il bambino può scottarsi. Proteggete il seggiolino, se non viene utilizzato al momento, da radiazioni solari intense.

- Fate salire e scendere il bambino solamente dal lato di accesso.
- Alleggerite i viaggi lunghi con pause, durante le quali il vostro bambino può assecondare lo stimolo di muoversi.
- Il seggiolino da auto occupa solo un posto. Questo vantaggio presuppone tuttavia la posizione semisdraiata del bambino nel caso di installazione in senso opposto alla direzione di marcia. Per dare sollievo alla sua spina dorsale, togliete il bambino dal seggiolino il più frequentemente possibile. A tale scopo effettuate soste durante i viaggi prolungati.
- Se il vostro bambino è ancora molto piccolo, il nostro riduttore, fornito in dotazione, migliora la posizione ergonomica del vostro bambino.
Attenzione! Utilizzate il riduttore con parte in espanso inserita solo nella posizione più bassa della cintura spalle (ved. 3.1).

7.1 Allentamento delle cinture

- ✎ Premete il tasto di regolazione **19** e tirate contemporaneamente le due cinture spalle **2** in avanti.
Attenzione! Non tirate le imbottiture spalle **9**.





7.2 Abrochar el cinturón al niño

- ✎ Afloje los cinturones de los hombros (véase 7.1).
- ✎ Abra el broche del cinturón **20** (presione el pulsador rojo).
- ✎ Introduzca las lengüetas del broche **22** en las gomas de sujeción **21**.

- ✎ Coloque al niño en el asiento infantil.
- ✎ Vuelva a desenganchar las lengüetas del broche **22**.
- ✎ Pase los cinturones **2** sobre los hombros del niño.
¡Cuidado! No retuerza o confunda los cinturones de los hombros **2**.
- ✎ Una las dos lengüetas del broche **22**...

- ✎ y encájelas en el broche **20** hasta que oiga un CLIC.
- ✎ Tense los cinturones hasta que queden bien ajustados al cuerpo del niño. (véase 7.3)
¡Cuidado! Los cinturones de la cadera **23** deben quedar tan tensados como sea posible.

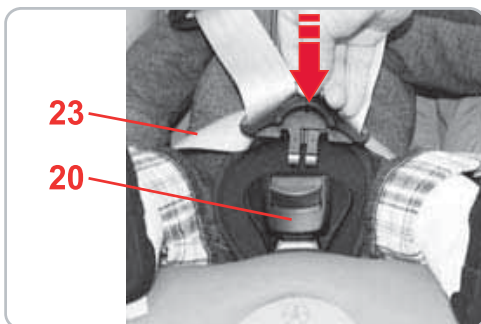
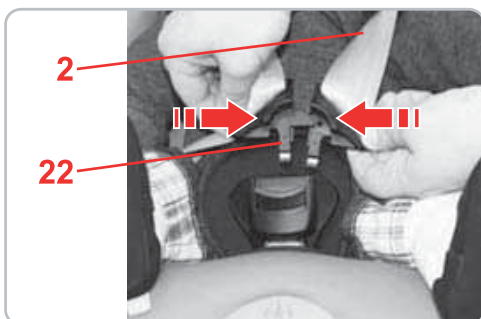
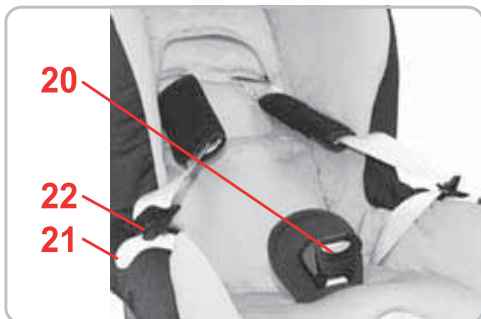

7.2 Aperte o cinto de segurança da criança

- ✎ Solte os cintos para os ombros (ver 7.1).
- ✎ Abra o fecho do cinto **20** (premir a tecla vermelha).
- ✎ Insira as linguetas de fecho **22** nas borrachas de fixação **21**.
- ✎ Coloque a criança na cadeira de criança para automóvel.
- ✎ Levante novamente as linguetas de fecho **22**.
- ✎ Coloque os cintos para os ombros **2** por cima dos ombros da criança.
Cuidado! Não torça **2** ou troque os cintos para os ombros.
- ✎ Una ambas as linguetas de fecho **22**...

- ✎ ...e encaixe-as de forma audível no fecho do cinto **20**. CLIQUE!
- ✎ Estique os cintos até que estejam ajustados ao corpo da criança. (ver 7.3)
Cuidado! Os cintos para a cintura **23** devem passar o mais justo possível por cima da região inguinal da criança.



7.2 Allacciamento del vostro bambino

- ✎ Allentate le cinture spalle (ved. 7.1).
- ✎ Aprite la chiusura della cintura **20** (premendo il tasto rosso).
- ✎ Inserite le linguette di chiusura **22** nei gommini di fissaggio **21**.
- ✎ Collocate il bambino nel seggiolino da auto.
- ✎ Sganciate nuovamente le linguette di chiusura **22**.
- ✎ Fate passare le cinture **2** sulle spalle del vostro bambino.
Attenzione! Non attorcigliate né scambiate **2** le cinture spalle.
- ✎ Fate passare insieme le due linguette di chiusura **22**...
- ✎ ... e fatele scattare nella chiusura della cintura **20** in modo percettibile. Dovreste udire un "clic"!
- ✎ Tendete le cinture fino a farle aderire bene al corpo del vostro bambino (ved. 7.3)
Attenzione! Le cinture gambe **23** devono passare il più in basso possibile sull'inguine del vostro bambino.

7.3 Tensión de los cinturones

- ✘ Tire del cinturón regulador hasta que oiga claramente un clic en el ajustador del cinturón **41**.
Un consejo: Tire hacia afuera del cinturón regulador lo más en línea recta posible.
- ✘ Tire de la parte acolchada **9** hasta que vuelva a quedar tensada.
- ✘ Tire de los cinturones de los hombros **2** para asegurarse de que el cinturón está ajustado de forma uniforme.
- ✘ Vuelva a tirar del cinturón regulador **24** hasta que oiga un clic.

7.4 Protección perfecta del niño



Para mayor seguridad del niño, compruebe que:

- los cinturones del asiento infantil estén bien ajustados al cuerpo del niño pero sin oprimirle,
- los cinturones de los hombros **2** estén bien colocados,
- los cinturones **no** estén retorcidos,
- las lengüetas del broche **22** estén bien encajadas en el broche del cinturón **20**,
- la parte acolchada **9** esté bien ajustada al cuerpo.

7.3 Apertar os cintos

- ✘ Puxe o cinto de ajuste até ouvir um clique nítido do regulador do cinto **41**.
Dica! Puxe o cinto de ajuste o mais para fora possível.
- ✘ Alise novamente a protecção para os ombros **9**.
- ✘ Puxe os cintos para os ombros **2**, para garantir que o conjunto de cintos está fixo de modo uniforme.
- ✘ Puxe novamente o cinto de ajuste **24** até ouvir um clique.

7.4 A criança está bem protegida da seguinte forma



Para a segurança da criança, verifique se...

- os cintos da cadeira de criança para automóvel se encontram ajustados ao corpo, sem suspender a criança,
- os cintos para os ombros **2** estão ajustados correctamente,
- os cintos **não** estão torcidos,
- as linguetas do fecho **22** no fecho do cinto **20** estão encaixadas.
- as protecções para os ombros **9** se encontram correctamente ajustadas ao corpo.

7.3 Tensionamento delle cinture

- ✘ Tirate la cintura di regolazione fino a udire un clic del regolatore cinture **41**.
Consiglio! Estraiete la cintura regolabile nel modo più rettilineo possibile.
- ✘ Distendete tirando l'imbottitura spalle **9**.
- ✘ Tirate le cinture spalle **2** per accertarvi che le cinture aderiscano correttamente.
- ✘ Tirate nuovamente la cintura regolabile **24** finché non udite un clic.

7.4 Corretto posizionamento del vostro bambino



Per la sicurezza del vostro bambino verificate che...

- le cinture del seggiolino da auto aderiscano al corpo, senza comprimere il bambino,
- le cinture spalle **2** siano regolate correttamente,
- le cinture **non** si siano attorcigliate,
- le linguette di chiusura **22** siano incastrate nella chiusura della cintura **20**,
- le imbottiture spalle **9** aderiscano correttamente al corpo.

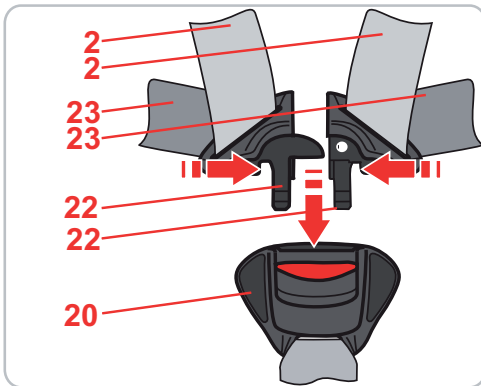
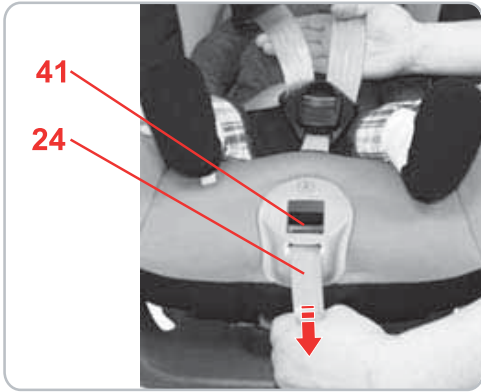



8. Instrucciones de mantenimiento



Para mantener el efecto protector

- En un accidente a una velocidad de colisión de más de 10 km/h pueden producirse daños en el asiento infantil para vehículos que no siempre pueden apreciarse a simple vista. En este caso, deberá sustituirse el asiento infantil. Elimínelo, por favor, de forma correcta (véase el punto 9).
- Controle regularmente si las piezas importantes están dañadas. Asegúrese de que todas las piezas mecánicas funcionan sin problemas.
- Compruebe que el asiento infantil no quede aprisionado entre piezas duras (puerta del vehículo, raíles del asiento, etc.), ya que podría dañarse.
- Cuando el asiento esté dañado (p. ej. tras una caída), es imprescindible que el fabricante lo examine.
- No utilice nunca grasas o aceites para lubricar las piezas del asiento infantil.
- Cuando no utilice el asiento infantil, guárdelo en un lugar seguro. No coloque objetos pesados sobre él. No lo deje nunca cerca de fuentes directas de calor ni expuesto a la luz solar directa.



8. Instruções de conservação



Para garantir uma protecção eficaz

- Em caso de acidente a uma velocidade de colisão superior a 10 km/h, podem ocorrer danos no assento para criança que podem não ser evidentes. Neste caso, a cadeira de criança para automóvel deve ser substituída. Elimine-a de forma adequada (ver 9.).
- Verifique regularmente todas as peças importantes quanto a danos. Certifique-se que os componentes mecânicos funcionam correctamente.
- Tenha atenção para que a cadeira de criança para automóvel não fique presa entre duas peças duras (porta do veículo, calha do assento etc.) e seja danificada.
- Uma cadeira de criança para automóvel danificada (p. ex. após uma queda) deve ser reparada pelo fabricante.
- Nunca lubrifique as peças do assento para crianças.
- Guarde o assento para criança num local seguro quando este não estiver a ser utilizado. Não coloque objectos pesados sobre a cadeira. Nunca a guarde nas proximidades de fontes de calor ou sob a luz solar directa.



8. Istruzioni di manipolazione



Per conservare l'azione protettiva

- In caso di incidente ad una velocità di collisione superiore ai 10 km/h, possono essersi verificati danni al seggiolino, che non necessariamente sono visibili. In tal caso il seggiolino deve essere sostituito. Eseguite un adeguato smaltimento (vedi. 9).
- Verificate regolarmente l'eventuale presenza di danni su tutte le parti importanti. Accertatevi che i componenti meccanici funzionino perfettamente.
- Fate attenzione che il seggiolino non venga schiacciato tra parti dure (portiera dell'auto, guide dei sedili, ecc.) e conseguentemente danneggiato.
- Fate assolutamente controllare dal produttore il seggiolino se risulta danneggiato (ad es. dopo una caduta).
- Non lubrificate o oliate mai i componenti del seggiolino.
- Quando non viene utilizzato, conservate il seggiolino in un posto sicuro. Non mettere sopra oggetti pesanti. Non immagazzinate mai il seggiolino in prossimità di sorgenti di calore dirette o esporlo alle irradiazioni solari.

8.1 Mantenimiento del broche del cinturón

El funcionamiento del broche del cinturón contribuye esencialmente a la seguridad del niño. En general, los problemas de funcionamiento del broche del cinturón son debidos a la suciedad.

Problemas de funcionamiento

- Las lengüetas salen lentamente al presionar el pulsador rojo.
- Las lengüetas no encajan (se salen del broche).
- Las lengüetas encajan sin que suene un "clic" claro.
- Las lengüetas encuentran resistencia al ser introducidas.
- El broche sólo se abre ejerciendo mucha fuerza.

Posible solución

Lave el broche del cinturón de la siguiente manera para que vuelva a funcionar con normalidad:

1. Desmonte el broche del cinturón
 - ✂ Afloje el cinturón (véase 7,1).
 - ✂ Despegue el cierre de velcro del acolchado ajustable **30** y extráigalo.
 - ✂ Coloque el asiento infantil en posición de reposo (véase 6.)
 - ✂ Empuje lateralmente y de abajo a arriba la placa de metal **25**, con la que se sujeta el broche **20** al asiento, a través de la ranura **27**.
2. Lave el broche

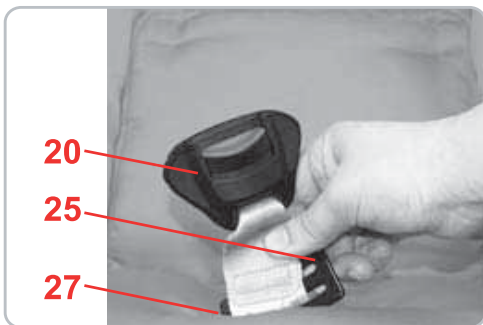

8.1 Conservação do fecho do cinto

O funcionamento do fecho do cinto contribui substancialmente para a segurança. Avarias de funcionamento no fecho do cinto atribuem-se, na maioria das vezes, a sujidades:

Avaria de funcionamento

- As linguetas do fecho são ejetadas ao premir lentamente a tecla vermelha.
- As linguetas do fecho não encaixam (encontram-se de novo ejetadas).
- As linguetas do fecho encaixam sem um "clique" nítido.
- As linguetas do fecho são travadas ao introduzir (pastoso).
- O fecho do cinto só abre exercendo muita força.

Solução

Para que o fecho do cinto novamente de forma correcta, pode lavá-lo do seguinte modo:

1. Desmonte o fecho do cinto
 - ✂ Desaperte os cintos (ver 7.1).
 - ✂ Abra o fecho de feltro na protecção da união dos cintos **30** e retire-o.
 - ✂ Coloque a cadeira de criança para automóvel na posição de repouso (ver 6.)
 - ✂ Desloque a placa de metal **25**, com a qual o fecho do cinto **20** está fixo à concha do assento, na diagonal de baixo para cima, através da ranhura do cinto **27**.
2. Lavar o fecho do cinto

8.1 Manipolazione della chiusura della cintura

Il perfetto funzionamento della chiusura della cintura è fondamentale per la sicurezza. Le anomalie di funzionamento della chiusura sono per lo più riconducibili alla presenza di sporco.

Anomalia di funzionamento

- Se si preme il tasto rosso, le linguette di chiusura vengono espulse con estrema lentezza.
- Le linguette non scattano più in posizione (vengono riespulse).
- Le linguette scattano in posizione in modo impercettibile.
- Durante l'inserimento le linguette vengono ostacolate (frenate).
- La chiusura della cintura può essere aperta solo esercitando una pressione elevata.

Rimedio

Affinché la chiusura della cintura funzioni di nuovo perfettamente, potete lavarla come riportato di seguito:

1. Smontaggio della chiusura della cintura
 - ✂ Allentate la cintura (ved. 7,1).
 - ✂ Aprite la chiusura in velcro dell'imbottitura del bacino **30** ed estraete quest'ultima.
 - ✂ Collocate il seggiolino da auto in posizione di riposo (ved. 6).
 - ✂ Spingete di taglio dal basso verso l'alto la piastra metallica **25**, con la quale è fissata la chiusura della cintura **20** della poltroncina, attraverso il passante della cintura **27**.
2. Lavate la chiusura



Instrucciones de uso

- Deje el broche **20** durante al menos 1 hora en agua caliente con una solución jabonosa suave. Enjuáguelo y déjelo secar bien.

3. Monte el broche.

- Empuje lateralmente la placa metálica **25** de arriba hacia abajo a través de la ranura **27** de la funda **y del asiento**.

- Tire con fuerza del broche del cinturón **20** para **comprobar la sujeción**.

- Fije el acolchado ajustable **30**.

Problemas de funcionamiento

- No es posible introducir las lengüetas del broche **22** en el broche del cinturón **20**.

Posible solución

- Presione el pulsador rojo para desbloquear el broche del cinturón **20**.



Manual de instruções

- Coloque o fecho do cinto **20** durante pelo menos 1 hora em água quente com uma solução de sabão suave. De seguida, enxague e deixe-o secar bem.

3. Montar fecho do cinto

- Desloque a placa de metal **25** na diagonal de cima para baixo, através da ranhura do cinto **27** no revestimento **e através da concha do assento**.

- Puxe o fecho do cinto com firmeza **20**, para **verificar a fixação**.

- Fixe a protecção da união dos cintos **30**.

Avaria de funcionamento

- Já não é possível inserir as linguetas do fecho **22** no fecho do cinto **20**.

Solução

- Prima a tecla vermelha para desbloquear o fecho do cinto **20**.



Istruzioni per l'uso

- Lasciate in ammollo la chiusura **20** almeno per 1 ora in acqua calda con soluzione di sapone delicato. Risciacquatela e fatela asciugare completamente.

3. Montaggio della chiusura della cintura

- Spingete di taglio la piastra metallica **25** dall'alto verso il basso attraverso il passante della cintura **27** nel rivestimento **e attraverso la poltroncina**.

- Tirate energicamente la chiusura della cintura **20** per **controllare il fissaggio**.

- Fissate l'imbottitura del bacino **30**.

Anomalia di funzionamento

- Non è più possibile inserire le linguette **22** nella chiusura della cintura **20**.

Rimedio

- Premete il tasto rosso per sbloccare la chiusura della cintura **20**.

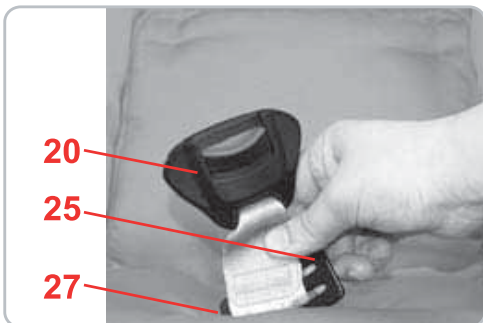

8.2 Limpieza

Tenga en cuenta que sólo se utilice una funda de repuesto original de Britax, el reductor de asiento original de Britax y una parte de acolchado original de Britax. La funda es una parte esencial de la función del sistema. Puede adquirir repuestos en tiendas especializadas.



El asiento infantil para vehículos **no debe utilizarse sin parte acolchada o funda** y, en bebés **de menos de 8 kg, sin reductor** de asiento.

- Puede retirar la **funda** y lavarla con un detergente suave a 30° C en la lavadora. Preste atención a las instrucciones en la etiqueta con las instrucciones de lavado de la funda. Si lava a más de 30° C puede decolorarse la tela de la funda. No centrifugue la funda y no la seque nunca en una secadora eléctrica (la funda podría separarse del acolchado).
- Las **piezas de plástico** pueden lavarse con una solución jabonosa. **No** utilice productos agresivos (p. ej. disolventes).
- Los **cinturones** pueden lavarse con una solución jabonosa en agua templada.
¡Cuidado! No extraiga las lengüetas de broche **22** de los cinturones.
- Las **partes acolchadas 9** pueden lavarse con una solución jabonosa en agua templada.

8.2 Limpeza

Certifique-se de que utiliza apenas um revestimento sobressalente, o redutor de assento e as proteções para os ombros originais Britax. O revestimento representa uma parte essencial do funcionamento do sistema. Pode obter as peças sobressalentes num revendedor especializado.



A cadeira de criança para automóvel **não pode ser utilizada sem as proteções para os ombros ou sem o revestimento**, nem por bebés **com um peso inferior a 8 kg sem reductor de assento**.

- Pode retirar o **revestimento** e lavá-lo na máquina com detergente suave no modo delicado a 30° C. Siga as instruções na etiqueta de lavagem do revestimento. Se lavar a mais de 30° C, é possível que ocorra o tingimento do tecido do revestimento. Não centrifugar o revestimento e nunca o secar numa máquina de secar roupa (o tecido pode soltar-se do estofa).
- As **peças em material sintético** podem ser lavadas com uma solução de sabão. **Não** utilizar produtos abrasivos (como p. ex. solventes).
- Os **cintos** podem ser lavados com uma solução de sabão morna.
Cuidado! Nunca retire as linguetas do fecho **22** dos cintos.
- As **proteções para os ombros 9** podem ser lavadas com uma solução de sabão morna.

8.2 Pulizia

Assicuratevi di utilizzare esclusivamente rivestimenti di ricambio, riduttori e imbottiture spalle originali Britax. Il rivestimento è una parte essenziale per il funzionamento del sistema. I rivestimenti di ricambio sono disponibili nei negozi specializzati.



Il seggiolino da auto non deve essere utilizzato **senza imbottitura spalle o rivestimento** e nei bambini con un peso **inferiore a 8 kg senza riduttore**.

- Potete rimuovere il **rivestimento** e lavarlo in lavatrice a 30° C con un detersivo e un programma per capi delicati. Attenetevi alle istruzioni riportate sull'etichetta di lavaggio del rivestimento. Se lavate a più di 30° C, è possibile che il tessuto del rivestimento si scolorisca. Non centrifugate il rivestimento e in nessun caso asciugatelo nell'asciugatrice elettrica (il tessuto può staccarsi dall'imbottitura)
- Potete lavare le **parti in plastica** con una soluzione acqua e sapone. **Non utilizzate** detersivi aggressivi (ad es. solventi).
- Potete lavare le **cinture** con una soluzione tiepida di acqua e sapone.
Attenzione! Non rimuovete mai le linguette di chiusura **22** dalle cinture.
- Potete lavare l'**imbottitura spalle 9** con una soluzione tiepida di acqua e sapone.



8.3 Extracción de la funda

- ✎ Afloje los cinturones al máximo (véase 7.1).
- ✎ Abra el broche del cinturón **20**. (presionar el pulsador rojo).
- ✎ Retire el reductor de asiento, si existe (véase 3.3).
- ✎ Despegue el cierre de velcro del acolchado ajustable **30** y extráigalo.
- ✎ Introduzca los cinturones a través de los huecos de la funda.
- ✎ Desenganche el borde elástico de la funda del borde del asiento.
- ✎ Tire de la funda desde abajo por encima del ajustador del cinturón **41**.
- ✎ Saque de la funda el broche del cinturón **20** y el cinturón regulador **24**.

8.4 Colocación de la funda

- ✎ Repita en orden inverso la operación descrita en el capítulo 8.3.
- ¡Cuidado!** Asegúrese de que no se retuerzan los cinturones y estén introducidos correctamente en los huecos de la funda



8.3 Remoção do revestimento

- ✎ Desaperte os cintos para o mais distante possível (ver 7.1).
- ✎ Abra o fecho do cinto **20** (pressionar a tecla vermelha).
- ✎ Retire o reductor de assento, caso esteja colocado (ver 3.3).
- ✎ Abra o fecho de feltro na protecção da união dos cintos **30** e retire-o.
- ✎ Abra os botões de pressão e os fechos de feltro **31** do lado esquerdo e direito na parte traseira do revestimento.
- ✎ Introduza os cintos nas ranhuras no revestimento.
- ✎ Solte o rebordo do revestimento elástico por baixo do rebordo da concha do assento.
- ✎ Puxe o revestimento a partir de cima, sobre a abertura de passagem do regulador do cinto **41**.
- ✎ Retire o fecho do cinto **20** e o cinto de ajuste **24** do revestimento.

8.4 Colocação do revestimento

- ✎ Proceda simplesmente pela ordem inversa, como descrito no ponto 8.3.
- Cuidado!** Certifique-se de que os cintos não estão torcidos e estão correctamente introduzidos nas ranhuras do revestimento.



8.3 Rimozione del rivestimento

- ✎ Allentate la cintura il più possibile (ved. 7.1).
- ✎ Aprite la chiusura della cintura **20** (premendo il tasto rosso).
- ✎ Rimuovete il riduttore se presente (ved. 3.3).
- ✎ Aprite la chiusura in velcro dell'imbottitura del bacino **30** ed estraete quest'ultima.
- ✎ Aprite i pulsanti e le chiusure in velcro **31** a sinistra e a destra sulla parte posteriore del rivestimento.
- ✎ Fate passare le cinture attraverso gli incavi del rivestimento.
- ✎ Sganciate il bordo elastico del rivestimento sotto il bordo della poltroncina.
- ✎ Sollevate il rivestimento dal basso sopra la borchia del regolatore cintura **41**.
- ✎ Sfilate la chiusura della cintura **20** e la cintura regolabile **24** dal rivestimento.

8.4 Applicazione del rivestimento

- ✎ Eseguite le istruzioni descritte al punto 8.3 in ordine inverso.
- Attenzione!** Assicuratevi che le cinture non siano attorcigliate e che siano infilate correttamente negli incavi posti sul rivestimento.



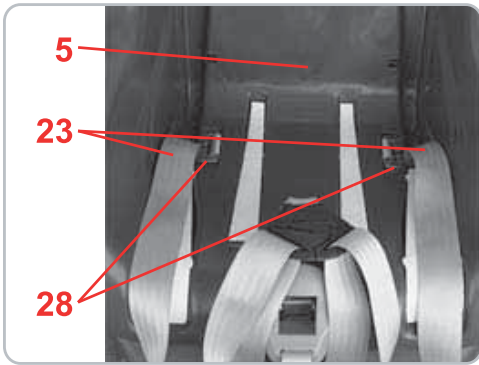

8.5 Desinstalación de los cinturones

- ✂ Desenganche, como se describe, los cinturones de los hombros **2** (véase 3.1) y retire la funda (véase 8.3).
- ✂ Saque del hueco la pieza de metal **28**, con la que los cinturones de la cadera **23** están sujetos a izquierda y derecha en el asiento **5**.

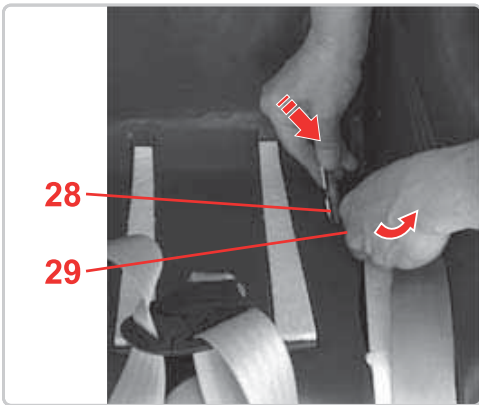

- ✂ Introduzca de lado la pieza de metal **28** hacia abajo, a través de la ranura lateral interior, entonces hacia arriba a través de la ranura lateral exterior **29**.
- ✂ Repita la operación con la segunda pieza de metal.

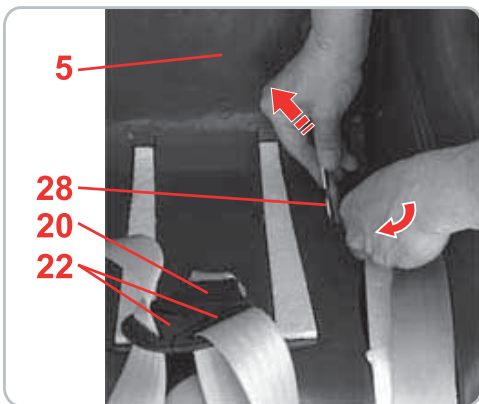

8.6 Montaje de los cinturones

- ✂ Coloque el asiento infantil en posición de reposo (véase 6.)
- ✂ Introduzca las lengüetas del broche **22** en el broche del cinturón **20** (véase 7.2).
- ✂ Introduzca de lado la pieza de metal **28** hacia abajo, a través de la ranura lateral exterior **29**, entonces hacia arriba a través de la ranura lateral interior.
¡Cuidado! No retuerza los cinturones.

8.5 Desmontagem dos cintos

- ✂ Levante os cintos para os ombros **2** como descrito (ver 3.1) e retire o revestimento (ver 8.3).
- ✂ Retire uma das peças em metal **28**, com a qual os cinto para a cintura estão fixos **23** no lado esquerdo e direito da concha de assento **5** da ranhura.

- ✂ Desloque a peça em metal **28** na diagonal para baixo, através da ranhura lateral interior, e depois para cima através da ranhura lateral exterior **29**.
- ✂ Repita o processo com a segunda peça em metal.

8.6 Montagem dos cintos

- ✂ Coloque a cadeira de criança para automóvel na posição de repouso (ver 6.)
- ✂ Encaixe as linguetas do fecho **22** no fecho do cinto **20** (ver 7.2).
- ✂ Desloque a peça em metal **28** na diagonal para baixo, através da ranhura lateral exterior **29**, e depois para cima, através da ranhura lateral interior.
Cuidado! Não torcer os cintos.

8.5 Smontaggio delle cinture

- ✂ Sganciate, come descritto, le cinture spalle **2** (ved. 3.1) e rimuovete il rivestimento (ved. 8.3).
- ✂ Estraiete dall'incavo una parte metallica **28**, con la quale le cinture gambe **23** sono fissate a sinistra e a destra nella poltroncina **5**.

- ✂ Spingete di taglio la parte metallica **28** verso il basso attraverso il passante laterale interno, quindi verso l'alto attraverso il passante laterale esterno **29**.
- ✂ Ripetere la procedura con la seconda parte metallica.

8.6 Montaggio delle cinture

- ✂ Collocate il seggiolino da auto in posizione di riposo (ved. 6.)
- ✂ Fate scattare le linguette di chiusura **22** nella chiusura della cintura **20** (ved. 7,2).
- ✂ Spingete di taglio la parte metallica **28** verso il basso attraverso il passante laterale esterno **29**, quindi verso l'alto attraverso il passante laterale interno.
Attenzione! Non attorcigliate le cinture.

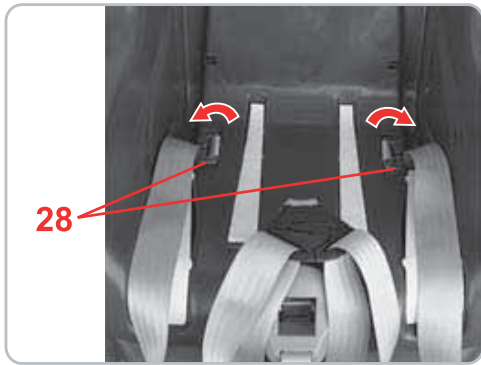

E Instrucciones de uso

- ✂ Tire del cinturón y presione la pieza de metal **28** horizontalmente en el hueco del asiento **5**.
- ✂ Repita los dos últimos pasos con el segundo cinturón.
- ✂ Vuelva a abrir el broche del cinturón **20**.
- ✂ Enganche, como se describe, los cinturones de los hombros **2** (véase 3.1) y coloque la funda (véase 8.4).

P Manual de instruções

- ✂ Puxe o cinto e pressione a peça em metal **28** de forma plana na ranhura da concha do assento **5**.
- ✂ Repita os dois últimos passos com o segundo cinto.
- ✂ Abra novamente o fecho do cinto **20**.
- ✂ Engate os cintos para os ombros **2** como descrito (ver 3.1) e puxe o revestimento para cima (ver 8.4).

I Istruzioni per l'uso

- ✂ Tirate la cintura e appiattite la parte metallica **28** nell'incavo della poltroncina **5**.
- ✂ Ripetete le ultime due operazioni con la seconda cintura.
- ✂ Riaprite la chiusura della cintura **20**.
- ✂ Agganciate, come descritto, le cinture spalle **2** (ved. 3.1) e applicate il rivestimento (ved. 8.4).

9. Instrucciones sobre la eliminación de los componentes

Tenga en cuenta las normas sobre residuos vigentes en su país.

Eliminación del embalaje	
	Contenedor de papel y cartón
Eliminación de las piezas individuales	
Funda	Basura general, aprovechamiento térmico
Piezas de plástico	En el contenedor que corresponda en función de su identificación.
Piezas metálicas	Contenedor de metales
Cinta del cinturón	Contenedor para poliéster
Broche y lengüetas	Basura general

9. Indicações sobre a eliminação

Preste atenção às determinações de eliminação do seu país.

Eliminação da embalagem	
	Contentor para cartão
Eliminação de peças soltas	
Revestimento	Lixo residual, aproveitamento térmico
Peças em material sintético	conforme marcação no contentor previsto para o efeito
Peças de metal	Contentor para metais
Cinto	Contentor para poliéster
Fecho & lingueta	Lixo residual

9. Avvertenze per lo smaltimento

Attenetevi alle disposizioni del vostro paese in materia di smaltimento.

Smaltimento dell'imballaggio	
	Container per cartone
Smaltimento delle singole parti	
Rivestimento	Rifiuti non riciclabili, riciclaggio termico
Parti in plastica	in base al contrassegno riportato sui container previsti a tale scopo
Parti in metallo	Container per metalli
Nastro della cintura	Container per poliesteri
Chiusura e linguetta	Rifiuti non riciclabili

10. Los próximos asientos

Asientos infantiles para vehículos Britax/RÖMER	Control y autorización conforme a ECE R 44/04	
	Grupo	Peso corporal
KID	II + III	15 -36 kg
KID plus	II + III	15 -36 kg
KIDFIX	II + III	15 -36 kg
ADVENTURE	II + III	15 -36 kg

10. Sequência de assentos

Cadeira de criança para automóvel Britax / RÖMER	Verificação e autorização conforme a norma ECE R 44/04	
	Grupo	Peso
KID	II + III	15 -36 kg
KID plus	II + III	15 -36 kg
KIDFIX	II + III	15 -36 kg
ADVENTURE	II + III	15 -36 kg

10. Seggiolini successivi

Seggiolini da auto Britax/RÖMER	Collaudo e omologazione a norma ECE R 44/04	
	Gruppo	Peso corporeo
KID	II + III	15 -36 kg
KID plus	II + III	15 -36 kg
KIDFIX	II + III	15 -36 kg
ADVENTURE	II + III	15 -36 kg

11. 2 años de garantía

Este asiento infantil para vehículos o bicicletas tiene una garantía de 2 años por defectos de fabricación o de material. El período de garantía comienza el día de la compra del producto. Conserve la tarjeta de garantía, el control de entrega firmado por usted y el justificante de compra para acreditar la duración del período de garantía.

En caso de reclamación, el asiento infantil deberá ir acompañado del certificado de garantía. La garantía queda restringida a los asientos infantiles para vehículos o bicicletas que hayan sido utilizados adecuadamente y que se remitan limpios y en correcto estado.

La garantía no cubre:

- los desperfectos propios del desgaste normal ni los daños producidos al forzar el asiento
- daños debidos a un uso inapropiado

11. Garantia de 2 anos

Para esta cadeira de criança para automóvel/bicicleta/carrinho de passeio, disponibilizamos uma garantia de 2 anos para erros de fabrico ou de material. O tempo de garantia é iniciado a partir da data de compra. Para efeitos comprovativos, guarde o certificado de garantia preenchido, a verificação de transferência por si assinada, bem como a prova de compra durante o tempo de garantia.

Em caso de reclamação, deve anexar o certificado de garantia ao assento para criança. A garantia está limitada a assentos de criança para automóvel/bicicleta/carrinho de passeio manuseadas correctamente e fornecidas num estado limpo e correcto.

A garantia não se aplica a:

- desgaste natural e danos resultantes de um esforço excessivo
- danos devidos a uma utilização imprópria ou incorrecta

11. Garanzia di 2 anni

Per questo seggiolino da auto/bicicletta, la garanzia è di 2 anni per i difetti di fabbricazione o relativi al materiale. La garanzia decorre dal giorno dell'acquisto. Come prova, conservate, per tutta la durata del periodo di garanzia, la cartolina di garanzia compilata, la ricevuta del controllo alla consegna, da voi controfirmata, e lo scontrino d'acquisto.

In caso di reclami, allegare il tagliando di garanzia al seggiolino. La garanzia è limitata ai seggiolini da auto/bicicletta, utilizzati in modo conforme e restituiti puliti ed in ordine.

La garanzia non copre:

- le normali tracce d'usura e i danni causati da una sollecitazione eccessiva,
- i danni causati da un utilizzo non idoneo e non conforme.



**¿Qué cubre exactamente la garantía?**

Tejidos: todos nuestros tejidos cumplen unos estándares estrictos en cuanto a la resistencia de los colores a las radiaciones ultravioletas. No obstante, todos los tejidos pierden color cuando se exponen a radiaciones ultravioleta. No se trata, pues, de un defecto de material, sino de fenómenos normales de desgaste que, por lo tanto, no están cubiertos por la garantía.

Broche: Los problemas de funcionamiento en el broche del cinturón se deben generalmente a la suciedad acumulada, que puede eliminarse con un buen lavado. Para ello, siga las instrucciones de uso.

En los casos propios de garantía, diríjase inmediatamente a una tienda especializada. Allí le aconsejarán y le proporcionarán la ayuda necesaria. A la hora de tramitar los derechos de reclamación, se aplican las tasas de amortización específicas del producto. A este respecto, nos remitimos a las Condiciones Generales de Contratación expuestas en el comercio del vendedor especializado.

Uso, cuidado y mantenimiento

El asiento infantil para vehículos o bicicletas debe utilizarse de acuerdo con las instrucciones de uso. Se indica de forma expresa que deben utilizarse exclusivamente accesorios y repuestos originales.

**Caso de garantia ou não?**

Materiais: Todos os nossos materiais preenchem os mais altos requisitos relativamente a resistência da cor contra radiação UV. Porém, todos os tecidos desbotam quando são expostos à radiação UV. Neste caso, não se trata de nenhum erro no material, mas sim de fenómenos normais de desgaste, para os quais não é assumida qualquer garantia.

Fecho: Se ocorrerem avarias de funcionamento no fecho do cinto, estas atribuem-se muitas vezes a sujidades, podendo ser lavadas. Preste atenção ao modo de procedimento no manual de instruções.

Em caso da garantia, dirija-se de imediato ao seu revendedor especializado, o qual o esclarecerá e aconselhará. No processamento de reclamações são empregues taxas de amortização específicas do produto. Aqui, remetemo-nos às condições gerais de venda expostas pelo vendedor.

Utilização, conservação e manutenção

A cadeira de criança para automóvel/ bicicleta deve ser manuseada conforme o manual de instruções. Recomendamos vivamente a utilização exclusiva de acessórios ou peças sobressalentes originais.

**Caso coperto da garanzia?**

Materiale: tutti i nostri materiali soddisfano elevati requisiti relativamente alla resistenza dei colori ai raggi UV. Tuttavia, tutti i tessuti sbiadiscono, se vengono esposti ai raggi UV. A tale riguardo non si tratta in alcun caso di un difetto del materiale, ma di un normale fenomeno di usura, che non è coperto da garanzia

Chiusura: eventuali anomalie di funzionamento della chiusura della cintura vanno quasi sempre fatte risalire alla presenza di sporco, che può essere eliminato con il lavaggio. Attenetevi alla procedura indicata nelle istruzioni per l'uso.

In caso di diritto di garanzia, rivolgetevi immediatamente al vostro rivenditore specializzato, che vi assisterà con consigli e azioni concrete. Nel disbrigo dei casi in garanzia vengono applicate le detrazioni specifiche del prodotto. A tale riguardo si rimanda alle condizioni commerciali generali disponibili presso il rivenditore specializzato.

Utilizzo, manipolazione e manutenzione

Il seggiolino da auto/bicicletta deve essere trattato conformemente a quanto riportato nelle istruzioni d'uso. Si richiama espressamente l'attenzione sul fatto che possono essere utilizzati solo accessori e/o parti di ricambio originali.

12. Tarjeta de garantía / Control de entrega

Nombre: _____

Dirección: _____

Código postal: _____

Localidad: _____

Teléfono (con prefijo): _____

Correo electrónico: _____

Asiento infantil para
coche o bicicleta /
cochecito: _____

Número de artículo: _____

Color de la funda
(diseño): _____

Accesorios: _____

Fecha de compra: _____

Comprador (firma): _____

Vendedor: _____

Control de entrega:

1. Completo

comprobado
correcto

He examinado el asiento infantil para vehículos o bicicletas / el cochecito y me he asegurado de que el asiento se entrega completo y de que todos sus dispositivos funcionan correctamente.

2. Prueba de funcionamiento

- Mecanismo de regulación del asiento

comprobado
correcto

- Regulación de correas

comprobado
correcto

He recibido información suficiente sobre el producto y su funcionamiento antes de la compra y conozco las instrucciones de cuidado y mantenimiento.

3. Integridad

- Examinar el asiento

comprobado
correcto

- Examinar tejidos

comprobado
correcto

- Examinar piezas de plástico

comprobado
correcto

Sello del vendedor

12. Certificado de garantia / verificação de transferência

Nome: _____

Morada: _____

Código Postal: _____

Local: _____

Telefone (com indicativo): _____

E-mail: _____

Cadeira de criança para automóvel/ bicicleta / carrinho de passeio: _____

Número de artigo: _____

Cor do tecido (Dessin): _____

Acessórios: _____

Data de compra: _____

Comprador (assinatura): _____

Vendedor: _____

Verificação de transferência:

- | | | |
|--|--|--|
| <p>1. Integridade</p> <p>2. Verificação da funcionalidade</p> <p>- mecanismo de ajuste do assento</p> <p>- Ajuste do conjunto de cintos</p> <p>3. Integridade</p> <p>- Verificar assento</p> <p>- Verificar peças do tecido</p> <p>- Verificar peças em material sintético</p> | <p><input type="radio"/> verificado em condições</p> <p><input type="radio"/> verificado em condições</p> <p><input type="radio"/> verificado em condições</p> <p><input type="radio"/> verificado em condições</p> <p><input type="radio"/> verificado em condições</p> <p><input type="radio"/> verificado em condições</p> <p><input type="radio"/> verificado em condições</p> | <p><input type="radio"/> Verifiquei a cadeira de criança para automóvel/ bicicleta / carrinho de passeio e certifiquei-me de que o assento foi entregue completo e que todas as funções funcionam na sua totalidade.</p> <p><input type="radio"/> Obtive informações suficientes acerca do produto e das suas funções antes da compra e tomei conhecimento das instruções de conservação e manutenção.</p> |
|--|--|--|

Carimbo do vendedor



12. Cartolina di garanzia/ricevuta del controllo alla consegna

Nome: _____

Indirizzo: _____

C.A.P.: _____

Località: _____

Telefono (con prefisso): _____

E-mail: _____

Seggiolino da auto/
bicicletta/passeggino: _____

Numero articolo: _____

Colore tessuto
(design): _____

Accessori: _____

Data d'acquisto: _____

Acquirente (firma): _____

Rivenditore: _____

Controllo alla consegna:

1. Completezza

controllato
in ordine

Ho controllato il seggiolino da auto/bicicletta/passeggino e mi sono accertato/a, che il seggiolino è stato consegnato al completo e che tutte le sue parti funzionano perfettamente.

2. Controllo
funzionamento

- meccanismo di
regolazione seggiolino

controllato
in ordine

- Regolazione cinture

controllato
in ordine

Prima dell'acquisto ho ricevuto sufficienti informazioni sul prodotto e sul suo funzionamento, e ho preso atto delle disposizioni per la sua manipolazione e manutenzione.

3. Integrità

- Controllo seggiolino

controllato
in ordine

- Controllo parti in
tessuto

controllato
in ordine

- Controllo parti in
plastica

controllato
in ordine

Timbro rivenditore

FIRST CLASS plus

x FIRST CLASS plus

Инструкция по эксплуата

Brugsvejled

Gebruiksaanwij

FIRST CLASS plus

RUS

Инструкция по эксплуатации

Мы рады, что наша модель **FIRST CLASS plus** сможет стать надежным спутником Вашего ребенка в первые месяцы его жизни.

Для надлежащей защиты Вашего ребенка, сиденье **FIRST CLASS plus** должно быть установлено, а затем эксплуатироваться, только в полном соответствии с настоящей инструкцией.

Если у Вас возникнут дополнительные вопросы по применению, просим обращаться в нашу фирму.

BRITAX RÖMER

Kindersicherheit GmbH

Britax Excelsior Ltd.



DK

Brugsvejledning

Tak for dit valg af **FIRST CLASS plus** til beskyttelse af dit barn i de første år af dets liv.

For at kunne beskytte barnet optimalt skal **FIRST CLASS plus** monteres og anvendes præcist som beskrevet i denne vejledning.

Du er altid velkommen til at kontakte os, hvis du har spørgsmål.

BRITAX RÖMER

Kindersicherheit GmbH

Britax Excelsior Ltd.

NL

Gebruiksaanwijzing

Gefeliciteerd met de aankoop van de **FIRST CLASS plus**: de juiste keuze om uw kind tijdens diens eerste levensjaren veilig mee te vervoeren.

De **FIRST CLASS plus** moet voor een juiste bescherming van uw kind altijd zo worden gebruikt en gemonteerd als in deze gebruiksaanwijzing beschreven.

Als u nog vragen hebt over het gebruik, neem dan contact met ons op.

BRITAX RÖMER

Kindersicherheit GmbH

Britax Excelsior Ltd.



FIRST CLASS



RUS

Инструкция по эксплуатации

Содержание

1. Назначение	6
2. Применение в автомобиле	8
2.1 Установка против движения для детей до 13 кг	8
2.2 по направлению движения для детей от 9 кг до 18 кг	10
3. Подгонка детского сиденья	11
3.1 Подгонка плечевых ремней	11
3.2 Установка элемента для уменьшения сиденья для детей до 8 кг	13
3.3 Удаление элемента для уменьшения сиденья для детей больше 8 кг	15
3.4 Подгонка плечевого ремня	16
4. Установка сиденья в автомобиле против движения для детей до 13 кг	17
4.1 Установка сиденья	18
4.2 Проверка правильной установки для детей до 13 кг	21
4.3 Демонтаж сиденья	22
5. Установка сиденья в автомобиле по направлению движения для детей от 9 кг до 18 кг	22
5.1 Правильная установка детского автомобильного сиденья для детей от 9 кг до 18 кг	26
5.2 Правильная установка детского автомобильного сиденья для детей от 9 кг до 18 кг (альтернативное направление ремня)	30
5.3 Демонтаж сиденья	31

DK

Brugsvejledning

Indhold

1. Hvad er FIRST CLASS plus egnet til?	6
2. Anvendelse i bilen	8
2.1 Mod kørselsretningen til børn indtil 13 kg	8
2.2 i kørselsretningen for børn fra 9 kg til 18 kg	10
3. Indstilling af autostolen	11
3.1 Indstilling af skulderselerne	11
3.2 Indsætning af indsats til børn indtil 8 kg	13
3.3 Udtagning af indsats til børn over 8 kg	15
3.4 Indstilling af skulderselen	16
4. Montering i bilen imod kørselsretningen for børn indtil 13 kg	17
4.1 Montering af autostolen	18
4.2 Sådan er autostolen monteret rigtigt til børn indtil 13 kg	21
4.3 Afmontering af autostolen	22
5. Montering i bilen i kørselsretningen for børn fra 9 kg til 18 kg	22
5.1 Sådan er autostolen til børn fra 9 kg til 18 kg monteret rigtigt	26
5.2 Sådan er autostolen til børn fra 9 kg til 18 kg monteret rigtigt (alternativ seleføring)	30
5.3 Afmontering af autostolen	31

NL

Gebruiksaanwijzing

Inhoud

1. Geschiktheid	6
2. Gebruik in de auto	8
2.1 Tegen de rijrichting in voor kinderen t/m 13 kg	8
2.2 in de rijrichting voor kinderen van 9 kg t/m 18 kg	10
3. Het kinderzitje afstellen	11
3.1 De schoudergordels afstellen	11
3.2 De zitverkleiner voor kinderen t/m 8 kg plaatsen	13
3.3 De zitverkleiner voor kinderen met een gewicht boven 8 kg verwijderen	15
3.4 De kruisgordel afstellen	16
4. Inbouw in de auto tegen de rijrichting in voor kinderen t/m 13 kg	17
4.1 Inbouw van het autokinderzitje	18
4.2 Zo is het autokinderzitje voor kinderen t/m 13 kg juist ingebouwd	21
4.3 Uitbouw van het autokinderzitje	22
5. Inbouw in de auto in de rijrichting voor kinderen van 9 kg t/m 18 kg	22
5.1 Zo is het autokinderzitje voor kinderen van 9 kg t/m 18 kg juist ingebouwd	26
5.2 Zo is het autokinderzitje voor kinderen van 9 kg t/m 18 kg juist ingebouwd (alternatieve gordelgeleider)	30
5.3 Uitbouw van het autokinderzitje	31

6. Нерабочее положение автомобильного детского сиденья	32	6. Autostolenshvilestilling	32	6. Ruststand van het autokinderzitje	32
7. Обеспечение безопасности ребенка	32	7. Sådan sikres barnet	32	7. Uw kind vastzetten	32
7.1 Ослабьте ремни	34	7.1 Sådan løsnes selerne	34	7.1 De gordels losser maken	34
7.2 Пристегивание ребенка ремнями	34	7.2 Fastspænding af barnet	34	7.2 De gordel bij uw kind omdoen	34
7.3 Натяжение ремней	35	7.3 Stramning af selerne	35	7.3 De gordels straktrekken	35
7.4 Проверка безопасности ребенка	36	7.4 Sådan sikres barnet korrekt	36	7.4 Zo is uw kind juist vastgezet	36
8. Инструкция по уходу	37	8. Anvisninger til vedligeholdelse	37	8. Onderhoudshandleiding	37
8.1 Уход за замком ремня	38	8.1 Pleje af selelåsen	38	8.1 Het gordelslot onderhouden	38
8.2 Очистка	39	8.2 Rengøring	39	8.2 Reiniging	39
8.3 Снятие чехла	41	8.3 Aftagning af betrækket	41	8.3 De bekleding verwijderen	41
8.4 Надевание чехла	41	8.4 Sådan sættes betrækket på	41	8.4 De bekleding bevestigen	41
8.5 Демонтаж ремней	42	8.5 Afmontering af selerne	42	8.5 Uitbouw van de gordels	42
8.6 Монтаж ремней	43	8.6 Montering af selerne	43	8.6 Inbouw van de gordels	43
9. Указания по утилизации	44	9. Affaldsdeponering	44	9. Instructies voor de afvoer	44
10. Сиденья для детей старшего возраста	44	10. Stoleudvalg	44	10. Zitjes voor grotere kinderen	44
11. Двухгодичная гарантия	45	11. 2 års garanti	45	11. 2 jaar garantie	45
12. Гарантийный талон / Формуляр контроля при покупке	47	12. Garantibevis/udleveringskontrol	48	12. Garantiekaart/overdrachtscontrole	49

FIRST CLASS plus



RUS

Инструкция по эксплуатации

1. Назначение

Детское автомобильное сиденье **FIRST CLASS plus** разрешено для эксплуатации в возрастных группах 0+ и I согласно ECE R44/04.

Для оптимальной защиты Вашего ребенка на каждом возрастном этапе сиденье **FIRST CLASS plus** имеет 2 различных варианта установки:

0 - 13 kg



Детское автомобильное сиденье Britax	Проверка и разрешение на эксплуатацию согласно ECE* R 44/04	
	Группа	Вес тела
FIRST CLASS plus	0+	до 13 кг

*ECE = Европейский стандарт по оборудованию техники безопасности



Для обеспечения безопасности детей, имеющих вес тела менее 9 кг, сиденье **FIRST CLASS plus** следует устанавливать **против движения**. Мы рекомендуем установку против движения до тех пор, пока Ваш ребенок не достигнет 13 кг.

DK

Brugsvejledning

1. Hvad er FIRST CLASS plus egnet til?

FIRST CLASS plus er godkendt som autostol for aldersgrupperne 0+ og I iht. ECE R44/04.

For at kunne beskytte barnet optimalt i alle aldre kan **FIRST CLASS plus** monteres på to forskellige måder:

0 - 13 kg



Britax-autostol	Afprøvet og godkendt i henhold til ECE* R 44/04	
	Gruppe	Kropsvægt
FIRST CLASS plus	0+	til 13 kg

*ECE = Europæisk norm for sikkerhedsudstyr



Børn med en kropsvægt på mindre end 9 kg skal fastgøres med **FIRST CLASS plus mod kørselsretningen**. Vi anbefaler at anvende stolen mod kørselsretningen, indtil barnet har en kropsvægt på 13 kg.

NL

Gebruiksaanwijzing

1. Geschiktheid

De **FIRST CLASS plus** is conform ECE R44/04 goedgekeurd als autokinderzitje voor de leeftijdsgroepen 0+ en I.

Om uw kind optimaal te kunnen beschermen ongeacht de leeftijd, biedt de **FIRST CLASS plus** twee verschillende inbouwmogelijkheden

0 - 13 kg



Britax-autokinderzitje	Controle en goedkeuring conform ECE* R 44/04	
	Groep	Lichaamsgewicht
FIRST CLASS plus	0+	t/m 13 kg

*ECE = Europese norm voor veiligheidsuitrusting



Kinderen met een lichaamsgewicht van minder dan 9 kg moeten in de **FIRST CLASS plus tegen de rijrichting in** worden vastgezet. Wij raden u aan het kinderzitje tegen de rijrichting in te blijven gebruiken tot uw kind een lichaamsgewicht van 13 kg heeft bereikt.

9 - 18 kg



Детское автомобильное сиденье Britax	Проверка и разрешение на эксплуатацию согласно ECE* R 44/04	
	Группа	Вес тела
FIRST CLASS plus	I	от 9 до 18 кг

*ECE = Европейский стандарт по оборудованию техники безопасности



Для обеспечения безопасности детей, имеющих вес тела свыше 13 кг, сиденье **FIRST CLASS plus** следует устанавливать **по направлению движения**.

Разрешение на эксплуатацию

- Автомобильное детское сиденье сконструировано, испытано и разрешено для эксплуатации в соответствии с требованиями Европейского стандарта по оборудованию для безопасности детей в автомобиле (ECE R 44/04). Знак проверки (буква E в кружке) и номер разрешения для эксплуатации приведены на допуске к эксплуатации (наклейке на сиденье).

9 - 18 kg



Britax-autostol	Afrøvet og godkendt i henhold til ECE* R 44/04	
	Gruppe	Kropsvægt
FIRST CLASS plus	I	9 til 18 kg

*ECE = Europæisk norm for sikkerhedsudstyr



Børn med en kropsvægt på mere end 13 kg skal fastgøres med **FIRST CLASS plus i kørselsretningen**

Godkendelse

- Autostolen er konstrueret, afprøvet og godkendt i henhold til kravene i den europæiske norm for børnesikkerhedsudstyr (ECE R 44/04). Kontrolmærket E (i cirklen) og godkendelsesnummeret sidder på godkendelsesetiketten (mærkat på autostolen).

9 - 18 kg



Britax-autokinderzitje	Controle en goedkeuring conform ECE* R 44/04	
	Groep	Lichaamsgewicht
FIRST CLASS plus	I	9 t/m 18 kg

*ECE = norme européenne pour les équipements de sécurité



Kinderen met een lichaamsgewicht van meer dan 13 kg moeten in de **FIRST CLASS plus in de rijrichting** worden vastgezet.

Goedkeuring

- Het autokinderzitje is ontworpen, gecontroleerd en goedgekeurd overeenkomstig de vereisten van de Europese norm voor veiligheidsvoorzieningen voor kinderen (ECE R 44/04). Het keurmerk E (in een rondje) en het goedkeuringsnummer bevinden zich op het goedkeuringslabel (sticker op het autokinderzitje).

RUS

Инструкция по эксплуатации



При внесении пользователем каких-либо изменений в конструкцию сиденья разрешение для эксплуатации утрачивает силу. Изменения могут вноситься исключительно фирмой-изготовителем.

- Модель **FIRST CLASS plus** должна использоваться только для закрепления Вашего ребенка в автомобиле. Она абсолютно не пригодна для использования в качестве сиденья или игрушки в домашних условиях.

2. Применение в автомобиле

2.1 Установка против движения для детей до 13 кг



Опасно! Надувная подушка безопасности, входящая в соприкосновение с детским сиденьем, установленном против движения, может явиться причиной травмы или смерти ребенка.



Запрещается использовать детское сиденье на переднем сиденье автомобиля, оборудованном подушкой безопасности!

Следуйте указаниям по применению автомобильных детских сидений, приведенным в руководстве по эксплуатации Вашего автомобиля.

DK

Brugsvejledning



Godkendelsen bortfalder øjeblikkeligt, hvis der ændres ved autostolens konstruktion. Ændringer må kun foretages af producenten.

- **FIRST CLASS plus** må udelukkende bruges til sikring af barnet i bilen. Den må ikke anvendes som stol eller legetøj derhjemme.

2. Anvendelse i bilen

2.1 Mod kørselsretningen til børn indtil 13 kg



Fare! Hvis en aktiveret airbag rammer en autostol, der vender bagud, kan barnet komme alvorligt til skade. I værste fald kan det medføre døden.



Må ikke anvendes på passagersæder med front-airbag!

I bilens instruktionsbog kan du læse mere om, hvordan autostolen benyttes.

NL

Gebruiksaanwijzing



De goedkeuring vervalt zodra er wijzigingen in het autokinderzitje worden aangebracht. Wijzigingen mogen alleen door de fabrikant worden uitgevoerd.

- De **FIRST CLASS plus** mag uitsluitend in de auto worden gebruikt om uw kind vast te zetten. Het is niet geschikt om in huis als stoeltje of speelgoed te worden gebruikt

2. Gebruik in de auto

2.1 Tegen de rijrichting in voor kinderen t/m 13 kg



Gevaar! Een airbag die tegen een achterwaarts gericht kinderzitje klapt, kan zwaar letsel bij uw kind of zelfs de dood van uw kind tot gevolg hebben.



Gebruik het kinderzitje niet op een passagiersstoel met voorairbag!

Houd u wat dit betreft aan de instructies voor het gebruik van autokinderzitjes in het handboek van uw auto.



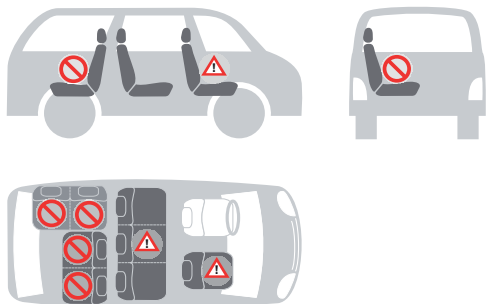

Варианты применения автомобильного детского сиденья:

в направлении движения	нет
против движения	да
с 2-точечным ремнем безопасности	нет
с 3-точечным ремнем безопасности ¹⁾	да
на переднем сиденье	да ²⁾
на задних сиденьях по краям	да
на среднем заднем сиденье (с 3-точечным ремнем)	да ³⁾
на сиденьях, расположенных боком	нет
на сиденьях, расположенных против движения	нет

**(Соблюдайте предписания,
действующие в Вашей стране.)**

1) Ремень должен иметь разрешение для эксплуатации согласно стандарту ECE R 16 (или аналогичному стандарту), свидетельством чему является, например, буква "E", "e" в кружке на этикетке допуска на ремне.

2) Запрещается применять детское сиденье на переднем сиденье, оборудованном подушкой безопасности!

3) Применение не возможно, если имеется только один 2-точечный ремень безопасности.



Использование 2-точечного ремня увеличивает опасность травмирования ребенка при дорожно-транспортном происшествии.

Autostolens anvendelsesmuligheder:

i kørselsretningen	nej
modsat kørselsretningen	ja
med 2-punkt-sele	nej
med 3-punkt-sele ¹⁾	ja
på passagersædet	ja ²⁾
på de yderste bagsæder	ja
På mellemste bagsæde (med 3-punkt-sele)	ja ³⁾
på sæder langs siden	nej
på sæder, der vender bagud	nej

(Følg forskrifterne i dit land.)

1) Selen skal være godkendt i henhold til ECE R 16 (eller tilsvarende norm). En sådan godkendelse vil f. eks. fremgå af et "E", "e" (med cirkel) på selens kontrolmærke.

2) Må ikke benyttes på forsæder med front-airbag!

3) Kan ikke bruges, hvis der kun er en 2-punkt-sele.



Ved brug af 2-punkts-selen øges risikoen betydeligt for, at barnet kommer til skade ved et biluheld.

Het autokinderzitje kan als volgt worden gebruikt:

in de rijrichting	nee
tegen de rijrichting in	ja
met tweepuntsgordel	nee
met driepuntsgordel ¹⁾	ja
op de passagiersstoel	ja ²⁾
op de buitenste zitplaatsen van de achterbank	ja
op de middelste zitplaats van de achterbank (met driepuntsgordel)	ja ³⁾
op zijdelings gerichte zitplaatsen	nee
op achterwaarts gerichte zitplaatsen	nee

(Houd u aan de in uw land geldende voorschriften.)

1) De autogordel dient overeenkomstig ECE R 16 (of een vergelijkbare norm) goedgekeurd te zijn. Dit is bijvoorbeeld herkenbaar aan de omcirkelde "E", "e" op het controlelabel van de autogordel.

2) Gebruik het kinderzitje niet op een passagiersstoel met voorairbag!

3) Het zitje kan niet worden gebruikt als er alleen een tweepuntsgordel aanwezig is.



Het gebruik van een 2-puntsgordel verhoogt het risico op letsel bij uw kind bij een ongeval aanzienlijk.

RUS

Инструкция по эксплуатации

2.2 по направлению движения для детей от 9 кг до 18 кг

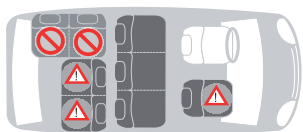

Варианты применения автомобильного детского сиденья:

в направлении движения	да
против движения	нет ¹⁾
с 2-точечным ремнем безопасности	нет
с 3-точечным ремнем безопасности ²⁾	да
на переднем сиденье	да ³⁾
на задних сиденьях по краям	да
на среднем заднем сиденье (с 3-точечным ремнем)	да ⁴⁾
на сиденьях, расположенных боком	нет
на сиденьях, расположенных против движения	нет ¹⁾

(Соблюдайте предписания, действующие в Вашей стране)

1) Применение разрешается только на установленном против движения автомобильном сиденье (напр., в жилом фургоне, микроавтобусе), которое также допускается для транспортировки взрослого человека. Сиденье не должно быть оборудовано надувной подушкой безопасности.

2) Ремень должен иметь разрешение для эксплуатации согласно стандарту ECE R 16 (или аналогичному стандарту), свидетельством чему является, например, буква "E" ("e") в кружке на этикетке допуска на ремне.

3) для передней надувной подушки безопасности: Переднее пассажирское сиденье сдвинуть назад до конца, при необходимости воспользоваться указаниями руководства по эксплуатации автомобиля.

4) Применение не возможно, если имеется только один 2-точечный ремень безопасности.

DK

Brugsvejledning

2.2 i kørselsretningen for børn fra 9 kg til 18 kg



Autostolens anvendelsesmuligheder:

i kørselsretningen	ja
modsat kørselsretningen	nej ¹⁾
med 2-punkt-sele	nej
med 3-punkt-sele ²⁾	ja
på passagersædet	ja ³⁾
på de yderste bagsæder	ja
På mellemste bagsæde (med 3-punkt-sele)	ja ⁴⁾
på sæder langs siden	nej
på sæder, der vender bagud	nej ¹⁾

(Følg forskrifterne i dit land.)

1) Er kun tilladt til brug på bagudvendte bilsæder (f. eks. i varevogne, minibus), som også er godkendt til transport af voksne. Der må ikke være airbag til sædet.

2) Selen skal være godkendt i henhold til ECE R 16 (eller tilsvarende norm). En sådan godkendelse vil f. eks. fremgå af et "E", "e" (med cirkel) på selens kontrolmærke.

3) Ved front-airbag: Skub passagersædet langt tilbage, og se evt. efter i bilens instruktionsbog.

4) Kan ikke bruges, hvis der kun er en 2-punkt-sele.

NL

Gebruiksaanwijzing

2.2 in de rijrichting voor kinderen van 9 kg t/m 18 kg



Het autokinderzitje kan als volgt worden gebruikt:

in de rijrichting	ja
tegen de rijrichting in	nee ¹⁾
met tweepuntsgordel	nee
met driepuntsgordel ²⁾	ja
op de passagiersstoel	ja ³⁾
op de buitenste zitplaatsen van de achterbank	ja
op de middelste zitplaats van de achterbank (met driepuntsgordel)	ja ⁴⁾
op zijdelings gerichte zitplaatsen	nee
op achterwaarts gerichte zitplaatsen	nee ¹⁾

(Houd u aan de in uw land geldende voorschriften.)

1) Het gebruik op een achterwaarts gerichte zitplaats (bijvoorbeeld van, minibus) is alleen toegestaan als deze ook voor het vervoer van volwassenen is toegestaan. Er mag op deze zitplaats geen airbag aanwezig zijn.

2) De autogordel dient overeenkomstig ECE R 16 (of een vergelijkbare norm) goedgekeurd te zijn. Dit is bijvoorbeeld herkenbaar aan de omcirkelde "E", "e" op het controlelabel van de autogordel.

3) Bij voorairbag: passagiersstoel ver naar achteren schuiven, met inachtneming van de instructies in het handboek van uw auto.

4) Het zitje kan niet worden gebruikt als er alleen een tweepuntsgordel aanwezig is.

3. Подгонка детского сиденья

3.1 Подгонка плечевых ремней

Правильно подогнанные плечевые ремни обеспечивают ребенку оптимальную посадку в детском сиденье.

0 - 13 kg



Плечевые ремни безопасности **2** должны проходить через пазы для ремня **1** детского сиденья, которые располагаются на высоте плеч ребенка или немного ниже.

9 - 18 kg



Плечевые ремни безопасности **2** должны проходить через пазы для ремня **1** детского сиденья, которые располагаются на высоте плеч ребенка или немного выше.

Вы можете подогнать высоту плечевых ремней к росту ребенка следующим образом:

- ✘ Ослабьте ремни насколько это возможно (см. пункт 7.1).
- ✘ Установите детское сиденье в исходное положение (см. 6.).

3. Indstilling af autostolen

3.1 Indstilling af skulderselerne

Korrekt indstillede skulderseler giver barnet den optimale støtte i autostolen.

0 - 13 kg



Skulderselerne **2** skal gå gennem autostolens seleslidser **1**, som befinder sig i barnets skulderhøjde eller lidt under.

9 - 18 kg



Skulderselerne **2** skal gå gennem autostolens seleslidser **1**, som befinder sig i barnets skulderhøjde eller højere.

Skulderselernes højde indstilles efter barnets størrelse på følgende måde:

- ✘ Løsn selerne så meget som muligt (se 7.1).
- ✘ Indstil autostolen til hvilepositionen (se 6.).
- ✘ Åbn betrækkets velcroband til venstre og højre på betrækkets rygdel .

3. Het kinderzitje afstellen

3.1 De schoudergordels afstellen

Juist afgestelde schoudergordels zorgen voor een optimale ondersteuning van uw kind in het autokinderzitje.

0 - 13 kg



De schoudergordels **2** moeten op schouderhoogte van het kind of iets daaronder door de gordelsleuven **1** van het autokinderzitje lopen.

9 - 18 kg



De schoudergordels **2** moeten op schouderhoogte van het kind of daarboven door de gordelsleuven **1** van het autokinderzitje lopen.

U kunt de hoogte van de schoudergordels als volgt op de lichaamsgrootte van uw kind afstellen:

- ✘ Maak de gordels zover mogelijk los (zie 7.1).
- ✘ Zet het autokinderzitje in de ruststand (zie 6.).
- ✘ Maak de klittenbandsluitingen links en rechts op het rugdeel van de bekleding los.

RUS

Инструкция по эксплуатации

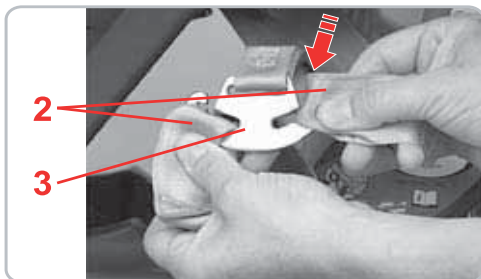

- ✎ Откройте текстильные застежки слева и справа на задней части чехла.
- ✎ Протяните соединительный элемент **3** через чашеобразное сиденье **5** и нижнюю часть сиденья **6**.
Полезный совет! Для этого можно открыть покрытие ремня **10** (см. рис. на стр. 10).

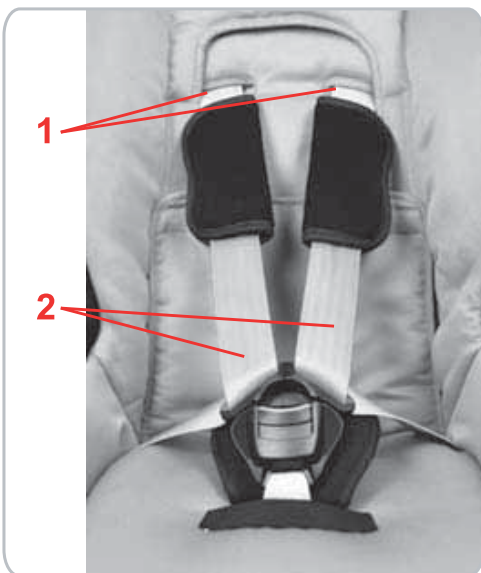

- ✎ Вытяните плечевые ремни безопасности **2** из соединительного элемента **3**.
Внимание! Вытянутый соединительный элемент не должен сдвигаться в нижнюю часть сиденья.
- ✎ Вытяните плечевые ремни **2** из пазов для ремня **1** чехла и сиденья.

- ✎ Вставьте металлическую пластинку **8** плечевой прокладки **9** через пазы для ремня **1** с задней части.
Полезный совет! Приложите металлическую пластинку к ремню, как указано на рисунке, и вставьте ее в паз.

- ✎ Вставьте металлические пластинки **8** в обратном направлении в другие **соответствующие** пазы **1**.

- ✎ Заправьте плечевые ремни **2** в пазы для ремня **1**, через которые Вы также заправили плечевые подкладки **9**.

Внимание! Не допускать перекручивания или перепутывания ремней. Плечевой ремень должен быть на ремне плечевой прокладки.

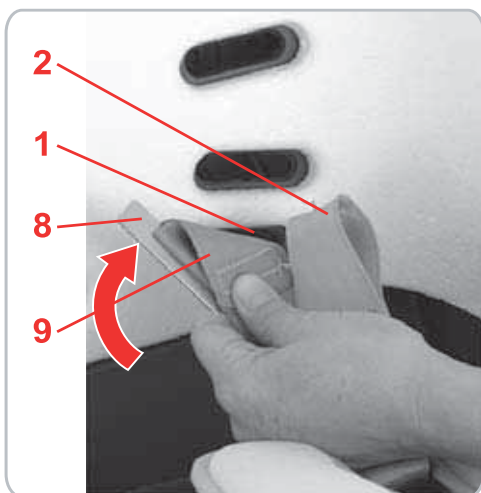

DK

Brugsvejledning

- ✎ Træk forbindelsesdelen **3** frem mellem autostolen **5** og sædets underdel **6**.

Tip! Seleafdækningen **10** (se billedet på side 10) kan åbnes hertil.

- ✎ Tag skulderselerne **2** ud af forbindelsesdelen **3**.

Forsigtig! Den udtagne forbindelsesdel må ikke falde ned i sædeunderdelen.

- ✎ Træk skulderselerne **2** ud af seleslidserne **1** på autostolen og betrækket.

- ✎ Stik metalpladen **8** til skulderpolstringerne **9** bagfra gennem seleslidsen **1**.

Tip! Læg metalpladen på selen som vist, og træk den gennem åbningen.

- ✎ Stik metalpladerne **8** i omvendt retning gennem de nye seleslidsler,

som passer 1.

- ✎ Sæt skulderselerne **2** ind i seleslidsen **1**, hvor skulderpolstringerne **9** allerede er sat ind.

Forsigtig! Selerne må ikke snos, og der må ikke byttes om på dem. Skulderselen skal ligge **på** skulderpolstringens sele.

NL

Gebruiksaanwijzing

- ✎ Trek het verbindingsstuk **3** tussen de zitkuip **5** en het onderstel van de zitting **6** naar voren.

Tip! De gordelafdekking **10** (zie afbeelding op pagina 10) kan hiervoor worden geopend.

- ✎ Maak de schoudergordels **2** los van het verbindingsstuk **3**.

Let op! Laat het losgemaakte verbindingsstuk niet in het onderstel van de zitting glijden.

- ✎ Trek de schoudergordels **2** uit de gordelsleuven **1** van de zitkuip en de bekleding.

- ✎ Schuif de metalen plaat **8** van de schouderkussentjes **9** van achteren door de gordelsleuven **1**.

Tip! Houd de metalen plaat zoals afgebeeld tegen de gordel en druk deze door de sleuf.

- ✎ Schuif de metalen platen **8** in omgekeerde richting door de nieuwe **bijbehorende** gordelsleuven **1**.

- ✎ Steek de schoudergordels **2** in de gordelsleuven **1**, waardoor u ook de schouderkussentjes **9** gestoken hebt.

Voorzichtig! Verdraai de schoudergordels niet en wissel deze ook niet om. De schoudergordel moet **op** de gordel van het schouderkussentje liggen.

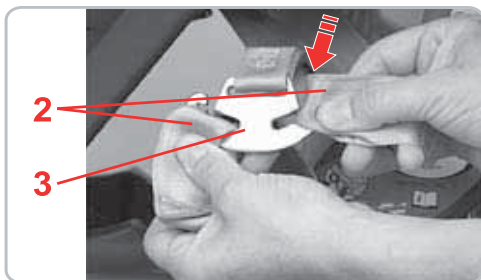

✂ Снова заправьте плечевые ремни **2** в соединительный элемент **3**.
Внимание! Нельзя чтобы ремень на соединительном элементе был перекручен. Цвет нитей должен быть одинаковым на швах всех 3 ремней.

✂ Застегните текстильные застежки чехла.

✂ Натяните ремни (см. 7.3).

✂ Закройте покрытие ремня **10**.

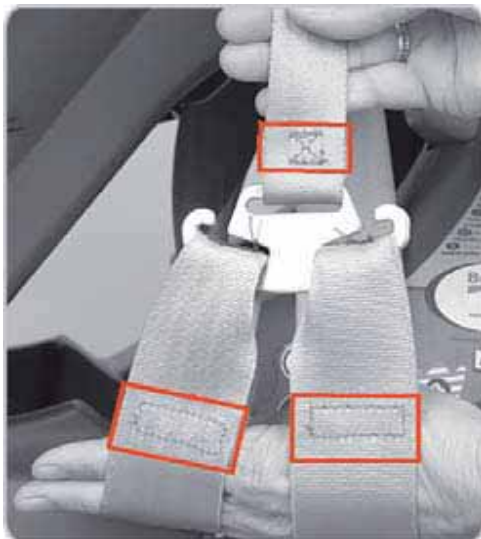

3.2 Установка элемента для уменьшения сиденья для детей до 8 кг

Этот элемент обеспечивает необходимую поддержку еще маленькому ребенку.

- Детское автомобильное сиденье следует использовать с элементом для уменьшения сиденья, пока вес Вашего ребенка не достигнет 8 кг, что соответствует весу 9-месячного ребенка. В зависимости от пропорций ребенка, вставку можно удлинить, чтобы ребенку было комфортно сидеть.
- Элемент для уменьшения сиденья разрешается использовать только при расположении плечевого ремня внизу (см. пункт 3.1).
- При использовании элемента для уменьшения сиденья шаговый ремень должен быть установлен в позиции "длинный" (см. 3.4).

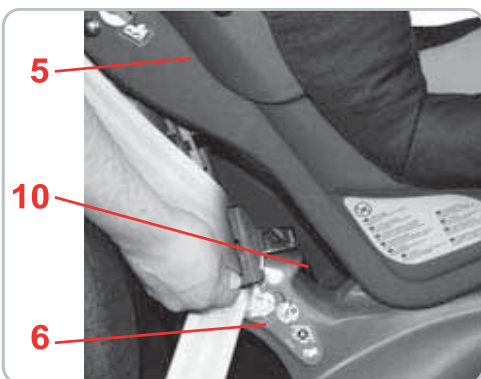

✂ Sæt skulderselerne **2** ind i forbindelsesdelen **3** igen.

Forsigtig! Selen må ikke drejes på forbindelsesdelen. Sømmenes garnfarve skal være ens på alle 3 seler.

✂ Luk betrækkets velcrolukninger.

✂ Stram selerne (se 7.3).

✂ Luk seleafdækningen **10**.

3.2 Indsætning af indsats til børn indtil 8 kg

Indsatsen giver de allermindste den nødvendige støtte.

- Autostolen skal bruges med sædeformindsker, indtil barnet har en vægt på 8 kg, hvilket svarer til ca. 9 måneder. Afhængigt af kroppens proportioner kan indsatsen anvendes længere, bare barnet sidder godt.
- Indsatsen må aldrig bruges uden den tilhørende skumplastdel til børn under 8 kg.
- Indsatsen må kun anvendes i den nederste skuldersele-position (se 3.1).
- Ved anvendelse af indsatsen skal skridtselen indstilles på "lang" (se 3.4).

✂ Bevestig de skoudergordels **2** weer aan het verbindingsstuk **3**.

Let op! De gordel mag aan het verbindingsstuk niet verdraaid zijn. De garencolor van de naden moet bij alle 3 de gordels gelijk zijn.

✂ Maak de klittenbandsluitingen van de bekleding vast.

✂ Trek de gordels aan (zie 7.3).

✂ Sluit de gordelafdekking **10**.

3.2 De zitverkleiner voor kinderen t/m 8 kg plaatsen

De zitverkleiner geeft uw nog kleine baby de noodzakelijke steun.

- Het autokinderzitje moet met zitverkleiner worden gebruikt totdat uw baby een lichaamsgewicht van 8 kg heeft bereikt, hetgeen overeenkomt met ca. 9 maanden. Afhankelijk van de lichaamsgrootte kan de zitverkleiner iets langer worden gebruikt, zolang uw kind comfortabel kan zitten.
- De zitverkleiner mag bij baby's onder de 8 kg nooit zonder het bijbehorende schuimdeel worden gebruikt.
- De zitverkleiner mag alleen met de schoudergordel in de onderste stand worden gebruikt (zie 3.1).
- Bij gebruik van de zitverkleiner moet de kruisgordel op "lang" zijn ingesteld (zie 3.4).

Закрепление элемента для уменьшения сиденья в детском автомобильном сиденье

- ✎ Ослабьте плечевые ремни (см. пункт 7.1).
- ✎ Откройте замок ремня **20** (нажав на красную кнопку).
- ✎ Уложите элемент для уменьшения сиденья **33** в чашеобразное сиденье, мягкой деталью вниз.
- ✎ Протяните плечевые ремни безопасности **2** через верхние пазы **35** элемента для уменьшения сиденья.
- ✎ Протяните поясные ремни безопасности с язычками замка через нижние пазы **34** элемента для уменьшения сиденья.
Внимание! Не допускать перекручивания или перепутывания ремней.
- ✎ Откройте текстильную застежку на плечевых прокладках **30** и снимите их.
- ✎ Установите шаговый ремень **42** в позиции "длинный" (см. пункт 3.4).
- ✎ Снова закрепите перемещаемую прокладку **30**.

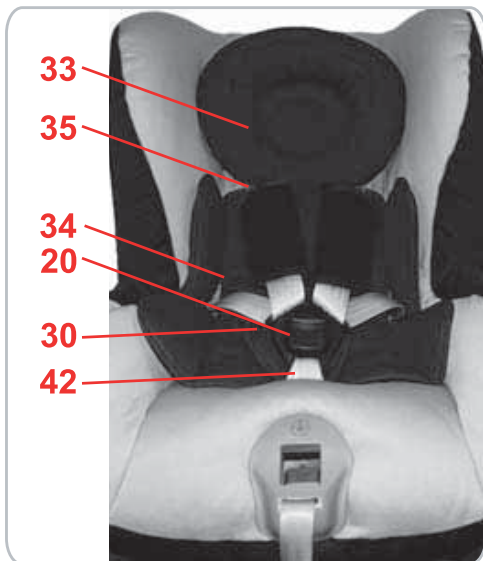

Sådan fastgøres indsatseni autostolen:

- ✎ Løsn skulderselerne (se 7.1).
- ✎ Åbn seletåsen **20** (tryk på den røde knap).
- ✎ Læg indsatsen **33** ind i autostolen med skumplast-delen nedad.
- ✎ Træk skulderselerne **2** gennem de øverste åbninger **35** på indsatsen.
- ✎ Træk hofteselerne med låsetungerne gennem indsatsens nederste åbninger **34**.
Forsigtig! Selerne må ikke snos, og der må ikke byttes om på dem.
- ✎ Træk seletåsen **20** gennem åbningen i indsatsen.
- ✎ Fastgør skridtpolstringen **30** igen.
- ✎ Indstil skridtselen **42** på "lang" (se 3.4).
- ✎ Fastgør skridtpolstringen **30** igen.

Zo bevestigt u de zitverkleiner in het autokinderzitje:

- ✎ Maak de schoudergordels losser (zie 7.1).
- ✎ Open het gordelslot **20** (druk op de rode knop).
- ✎ Plaats de zitverkleiner **33** met het schuimdeel naar onderen in de zitkuip.
- ✎ Leid de schoudergordels **2** door de bovenste uitsparingen **35** van de zitverkleiner.
- ✎ Leid de heupgordels met de gespden door de onderste uitsparingen **34** van de zitverkleiner.
Let op! Verdraai de gordels niet en wissel deze ook niet om.
- ✎ Maak de klittenbandsluiting op de gordelslothes **30** los en verwijder deze.
- ✎ Stel de kruisgordel **42** in op "lang" (zie 3.4).
- ✎ Bevestig de gordelslothes **30** weer.

3.3 Удаление элемента для уменьшения сиденья для детей больше 8 кг

Элемент для уменьшения сиденья не рекомендуется использовать для детей весом более 8 кг. В этом случае следует удалить его из сиденья.

Внимание! При использовании детского автомобильного сиденья без элемента для уменьшения сиденья или мягкой детали шаговый ремень должен быть установлен в позиции „короткий“ (см.3.4).

Демонтаж элемента для уменьшения из детского сиденья:

- ✎ Ослабьте ремни (см. пункт 7.1).
- ✎ Откройте замок ремня **20** (нажав на красную кнопку).
- ✎ Вытяните замок ремня **20** из элемента для уменьшения детского сиденья.
- ✎ Теперь элемент для уменьшения сиденья **33** можно удалить.
- ✎ Установите шаговый ремень **42** в позиции "длинный" (см. пункт 3.4).

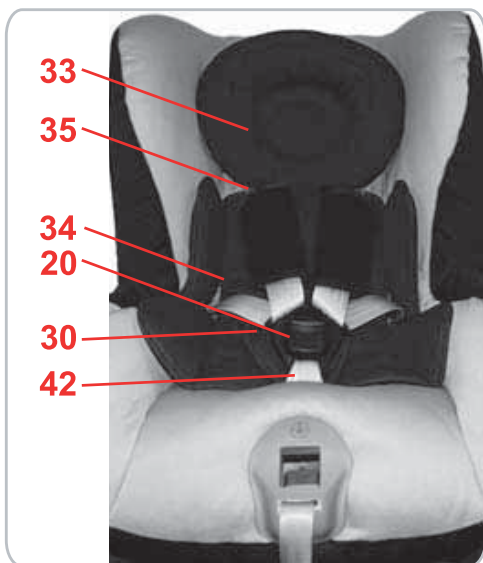

3.3 Udtagning af indsats til børn over 8 kg

Sædeformindskeren anbefales til børn over 8 kg. Sædeformindskeren skal derefter tages ud af autostolen.

Forsigtig! Ved anvendelse af autostolen uden indsats eller uden skumplastdel skal skridtselen indstilles på "kort" (se 3.4).

Sådan tages indsatsen ud af autostolen:

- ✎ Løsn selerne (se 7.1).
- ✎ Åbn seletåsen **20** (tryk på den røde knap).
- ✎ Åbn trykknapperne **32** til venstre og højre på indsatsen **33**.
- ✎ Åbn velcrobåndet ved skridtpolstringen **30**, og tag den af.
- ✎ Tag seletåsen **20** ud af indsatsen.
- ✎ Nu kan indsatsen **33** tages ud af autostolen.
- ✎ Indstil skridtselen **42** på "kort" (se 3.4).
- ✎ Fastgør skridtpolstringen **30** på seletåsen igen.

3.3 De zitverkleiner voor kinderen met een gewicht boven 8 kg verwijderen

De zitverkleiner wordt niet aangeraden voor kinderen zwaarder dan 8 kg. U moet de zitverkleiner dan uit het kinderzitje verwijderen.

Let op! Bij gebruik van het autokinderzitje zonder zitverkleiner of zonder schuimdeel moet de kruisgordel op "kort" worden ingesteld (zie 3.4).

Zo verwijdert u de zitverkleiner uit het autokinderzitje:

- ✎ Maak de gordels losser (zie 7.1).
- ✎ Open het gordelslot **20** (druk op de rode knop).
- ✎ Maak de drukknopen **32** links en rechts op de zitverkleiner **33** los.
- ✎ Open de klittenbandsluiting van de gordelslothes **30** en verwijder deze.
- ✎ Trek het gordelslot **20** uit de zitverkleiner.
- ✎ Nu kunt u de zitverkleiner **33** uit de zitkuip verwijderen.
- ✎ Stel de kruisgordel **42** in op "kort" (zie 3.4).
- ✎ Bevestig de gordelslothes **30** weer op het gordelslot.

3.4 Подгонка плечевого ремня

Регулировка шагового ремня в позиции "короткий":

- ✎ Ослабьте ремни (см. пункт 7.1).
- ✎ Установите детское сиденье в исходное положение (см. пункт 6.)
- ✎ Удалите элемент для уменьшения сиденья **33**, если он имеется (см. пункт 3.3).
- ✎ Откройте текстильную застежку на перемещаемой подкладке **30** и снимите ее.
- ✎ Сдвиньте черную металлическую пластинку **25** шагового ремня **42** сверху вниз ребром через паз для ремня **27** в чехле и **через сиденье**.
- ✎ Потяните с силой за замок ремня **20**, чтобы проверить его крепление.
- ✎ Закрепите перемещаемую прокладку **30**.

Регулировка шагового ремня в позиции "длинный":

- ✎ Ослабьте ремни (см. пункт 7.1).
- ✎ Установите детское сиденье в исходное положение (см. пункт 6.)
- ✎ Откройте текстильную застежку на перемещаемой подкладке **30** и снимите ее.

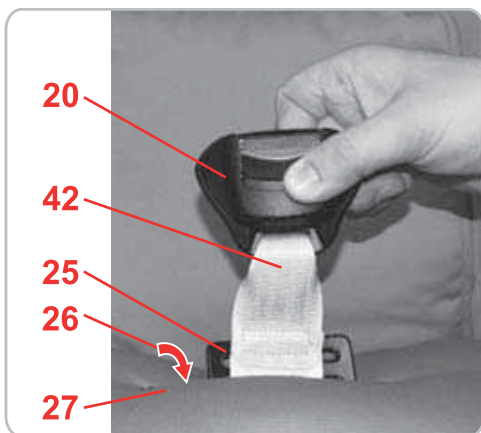

3.4 Indstilling af skulderselen

Sådan indstilles skridtselen på "kort":

- ✎ Løsn selerne (se 7.1).
- ✎ Indstil autostolen på hvileposition (se 6.)
- ✎ Tag indsatsen **33** ud, hvis den er sat ind (se 3.3).
- ✎ Åbn velcrobåndet ved skridtpolstringen **30**, og tag den af.
- ✎ Stik den sorte metalplade **25** på skridtselen **42** på højkant oppefra og ned gennem seleslidsen **27** i betrækket **og gennem autostolen**.
- ✎ Træk kraftigt i seleslåsen **20** og **kontrollér, at den er spændt ordentligt fast**.
- ✎ Fastgør skridtpolstringen **30**.

Sådan indstilles skridtselen på "lang":

- ✎ Løsn selerne (se 7.1).
- ✎ Indstil autostolen på hvileposition (se 6.)
- ✎ Åbn velcrobåndet ved skridtpolstringen **30**, og tag den af.

3.4 De kruisgordel afstellen

Zo verstelt u de kruisgordel naar "kort":

- ✎ Maak de gordels losser (zie 7.1).
- ✎ Zet het autokinderzitje in de ruststand (zie 6).
- ✎ Verwijder de zitverkleiner **33**, indien aanwezig (zie 3.3).
- ✎ Open de klittenbandsluiting van de gordelslothes **30** en verwijder deze.
- ✎ Schuif de zwarte metalen plaat **25** op de kruisgordel **42** met de smalle kant van boven naar beneden door de gordelsleuf **27** in de bekleding **en door de zitkuip**.
- ✎ Trek hard aan het gordelslot **20** om de **bevestiging te controleren**.
- ✎ Bevestig de gordelslothes **30**.

Zo verstelt u de kruisgordel naar "lang":

- ✎ Maak de gordels losser (zie 7.1).
- ✎ Zet het autokinderzitje in de ruststand (zie 6.).
- ✎ Open de klittenbandsluiting van de gordelslothes **30** en verwijder deze.

- ✎ Проденьте металлическую пластинку **26**, при помощи которой замок ремня **20** закреплен на сиденье, ребром снизу наверх через паз для ремня **27** сиденья.
- ✎ Потяните с силой за замок ремня **20**, чтобы проверить его крепление.
- ✎ Закрепите перемещаемую прокладку **30**.

- ✎ Stik metalpladen **26**, som forbinder seletåsen **20** med autostolen, på højkant nedefra og op gennem seleslidsen **27** på autostolen.
- ✎ Træk kraftigt i seletåsen **20** og **kontrollér, at den er spændt ordentligt fast.**
- ✎ Fastgør skridtpolstringen **30**.

- ✎ Schuif de metalen plaat **26** waarmee het gordelslot **20** aan de zitkuip is bevestigd met de smalle kant van onder naar boven door de gordelsleuf **27** van de zitkuip.
- ✎ Trek hard aan het gordelslot **20** om de **bevestiging te controleren.**
- ✎ Bevestig de gordelslothes **30**.

4. Установка сиденья в автомобиле против движения для детей до 13 кг



Не оставляйте ребенка в установленном в автомобиле сиденье без присмотра .



Для защиты всех пассажиров

При экстренном торможении или дорожно-транспортном происшествии незакрепленные предметы и не пристегнутые пассажиры могут причинить травмы другим пассажирам. Поэтому необходимо всегда следить за тем, чтобы...

- были закреплены спинки сидений (например, зафиксировать заднее откидное сиденье).
- были зафиксированы все находящиеся в автомобиле тяжелые предметы или предметы с острыми кромками (например, на полке заднего стекла),

4. Montering i bilen imod kørselsretningen for børn indtil 13 kg



Lad aldrig barnet være uden opsyn, når det sidder i autostolen inde i bilen.



Passagersikkerhed

Hårde opbremsninger eller biluheld indebærer altid en risiko for tilskadekomst som følge af f.eks. genstande eller personer, som ikke er sikret forsvarligt. Kontrollér derfor altid, at ..

- bilsædernes ryglæn er fastgjort, bagsædebænken skal f .eks. sidde fast.
- tunge eller skarpkantede genstande i bilen (f. eks. på baghylden) er sikret forsvarligt.
- alle personer i bilen benytter sikkerhedssele.

4. Inbouw in de auto tegen de rijrichting in voor kinderen t/m 13 kg



Laat uw kind nooit zonder toezicht in het kinderzitje in de auto achter.



Ter bescherming van alle passagiers

Bij een noodstop of een ongeval kunnen niet vastgezette voorwerpen of personen andere passagiers verwonden. Zorg er daarom altijd voor dat...

- de rugleuningen van de zitplaatsen zijn vastgezet (klik bijvoorbeeld de neerklapbare rugleuning van de achterbank vast);
- alle zware of scherpe voorwerpen in de auto (bijvoorbeeld op de hoedenplank) zijn vastgezet.
- alle personen in de auto de gordel om hebben;

RUS

Инструкция по эксплуатации

- все пассажиры были пристегнуты ремнями,
- детское сиденье всегда было зафиксировано, даже если в нем не перевозится ребенок.

Для защиты Вашего автомобиля

- При использовании детского сиденья на автомобильных чехлах из восприимчивых к деформациям материалов (например, из велюра, кожи и т.п.) могут появиться потертые места.

4.1 Установка сиденья

Вы можете зафиксировать детское сиденье при установке против движения с помощью 3-точечного ремня, действуя следующим образом:

- ✎ Установите детское сиденье в исходное положение (см. 6.).
- ✎ Положите детское сиденье на бок и потяните на себя откидную ножку **37** в основании нижней части сиденья **6**.
- ✎ Опустите откидную ножку **37** настолько, чтобы она закрылась со щелчком в нижней части сиденья **6**. Установите детское сиденье на пассажирском сиденье против движения (ребенок смотрит назад).

DK

Brugsvejledning

- autostolen er spændt fast, også selvom barnet ikke sidder i den.
-

Beskyttelse af bilen

På nogle sædebetæk af sarte materialer (f. eks. velour, læder etc.) kan autostolen sommetider lave mærker.

4.1 Montering af autostolen

Sådan sikrer du autostolen med bilens 3-punkt-sele imod kørselsretningen:

- ✎ Indstil autostolen til hvilepositionen (se 6.).
- ✎ Læg autostolen på siden, og træk den udklappelige hældningsfod **37** i bunden af sædets underdel **6** hen mod dig.
- ✎ Klap hældningsfoden **37** så langt over, at det kan høres, at den går i hak i sædets underdel **6**. Stil autostolen på sædet modsat kørselsretningen (barnet skal se bagud).

NL

Gebruiksaanwijzing

- het kinderzitje in de auto is vastgezet, ook als er geen kind wordt vervoerd.
-

Ter bescherming van uw auto

- Bepaalde materialen autostoelbekleding (bijvoorbeeld velours, leer, etc) kunnen tekenen van slijtage gaan vertonen door gebruik van het autokinderzitje.

4.1 Inbouw van het autokinderzitje

Zo zet u het kinderzitje tegen de rijrichting in vast met de driepuntsgordel van de auto:

- ✎ Zet het autokinderzitje in de ruststand (zie 6.).
- ✎ Leg het autokinderzitje op zijn kant en trek de uitklapbare hellingshoekvoet **37** in de bodem van het onderstel van de zitting **6** naar u toe.
- ✎ Klap de hellingshoekvoet **37** zover om, dat deze hoorbaar in het onderstel van de zitting **6** vastklikt. Plaats het autokinderzitje tegen de rijrichting in (baby kijkt naar achteren) op de zitplaats.

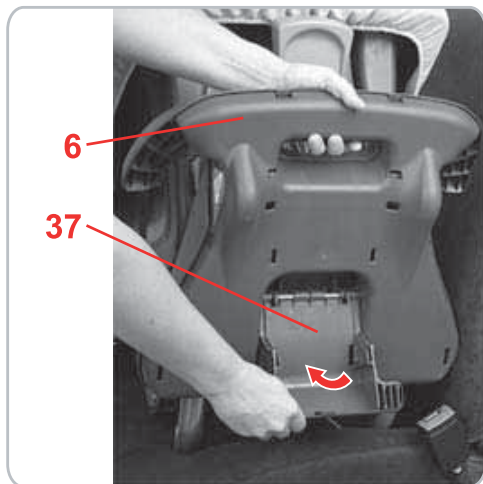

✎ Плотно прижмите детское сиденье к пассажирскому сиденью, чтобы откидная ножка, нижняя часть сиденья и передний край чашеобразного сиденья поместились так, как это показано на рисунке.

✎ Вытяните автомобильный ремень и проведите его поверх детского сиденья.

Внимание! Не пытайтесь, сразу же провести вокруг детского сиденья диагональный плечевой ремень.

✎ Зафиксируйте язычки в замке автомобильного ремня **11**.
ЩЕЛК!

✎ Вставьте поясной ремень безопасности **12** в ярко-красные направляющие ремня **39** по обеим сторонам нижней части сиденья **6**.
Полезный совет! Голубые стрелки **38** показывают на направляющую ремня **39**.

Внимание! Не допускать скручивания ремня.

✎ Подтяните поясной ремень **12** путем натяжения диагонального ремня **15**.
Внимание! Замок автомобильного ремня **11** ни в коем случае не должен находиться в голубой **38** направляющей ремня **39** или выходить вперед настолько, чтобы он лежал перед (в направлении движения) голубой **38** направляющей ремня **39**.

✎ Tryk autostolen fast i sædet, så hældningsfoden, sædets underdel og autostolens forreste kant passer ind i sædet som vist på billedet.

✎ Træk bilselen ud, og læg den hen over autostolen.

Forsigtig! Prøv **ikke** straks på at lægge diagonalselen omkring autostolen.

✎ Lad låsetungen gå i hak i bilens selelås **11**.
KLIK!

✎ Sæt hofteselen **12** ind i seleføringerne **39** ved fodenden på begge sider af sædets underdel **6**.

Tip! De lyseblå pile **38** peger mod seleføringerne **39**.

Forsigtig! Pas på, at selen ikke snor sig.

✎ Stram hofteselen **12** ved at trække i diagonalselen **15**.
Forsigtig! Bilens selelås **11** må aldrig ligge i den lyseblå markerede **38** seleføring **39** eller komme så langt frem, at den sidder foran den lyseblå markerede **38** seleføring **39** (i kørselsretningen).

✎ Duw het autokinderzitje stevig in de autostoel, zodat de hellingshoekvoet, het onderstel van de zitting en de voorzijde van de zitkuip zoals afgebeeld in de autostoel passen.

✎ Trek de autogordel los en leid deze over het autokinderzitje heen.

Let op! Probeer het schoudergedeelte van de autogordel **niet** direct om het autokinderzitje heen te trekken.

✎ Klik de gespdelen vast in het gordelslot **11**.
KLIK!

✎ Leid het heupgedeelte van de gordel **12** door de gordelgeleiders **39** aan beide zijden van het voeteneinde van de zitting **6**.

Tip! De lichtblauwe pijlen **38** wijzen naar de gordelgeleider **39**.

Let op! Verdraai de gordel niet.

✎ Trek het heupgedeelte **12** van de gordel strak door aan het schoudergedeelte **15** van de gordel te trekken.

Let op! Het gordelslot **11** mag in geen geval de lichtblauw gemarkeerde **38** gordelgeleider **39** raken of zo ver naar voren gericht zijn dat deze zich (in de rijrichting) voor de lichtblauw gemarkeerde **38** gordelgeleider **39** bevindt.

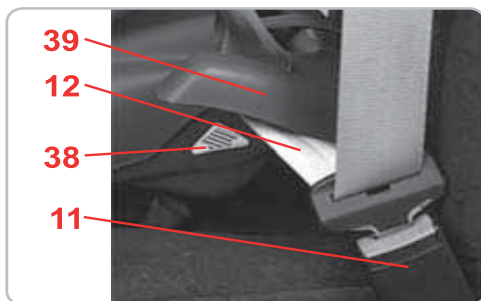
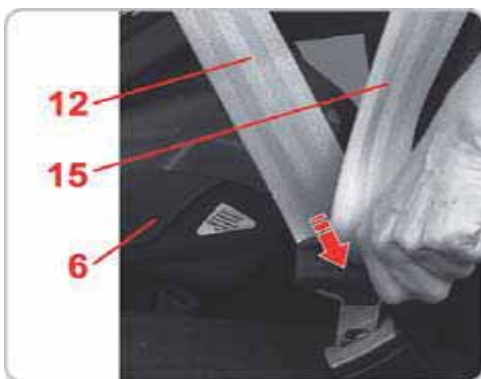

RUS

Инструкция по эксплуатации

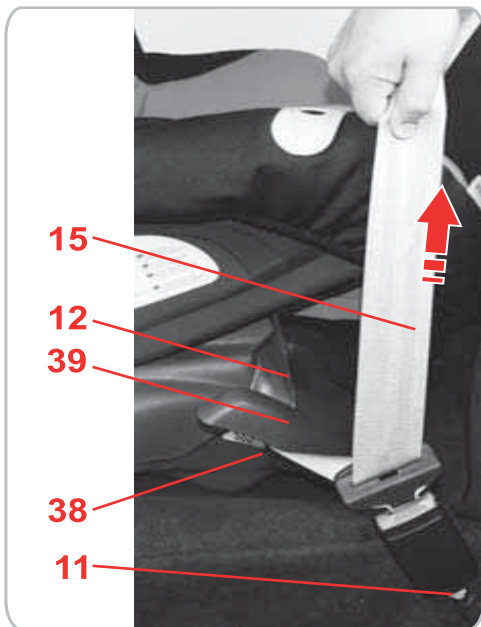

- ✧ Протяните диагональный ремень **15** за головную часть детского сиденья.
- ✧ Потяните за диагональный ремень **15**, чтобы натянуть весь ремень.
- ✧ Проведите диагональный ремень через направляющую ремня **15** между детским сиденьем и карманом для инструкции по эксплуатации **44**.
Внимание! Не допускать скручивания ремня.
- ✧ Вложите диагональный ремень в держатель диагонального ремня **40**, находящийся сбоку детского сиденья.
Внимание! Диагональный ремень **15** можно вложить только в держатель диагонального ремня **40**, расположенной напротив замка автомобильного ремня **11**.

- ✧ Крепко удерживайте детское сиденье, чтобы оно не сместилось, и с усилием потяните диагональный ремень **15**.

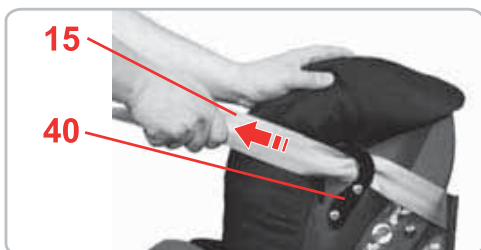
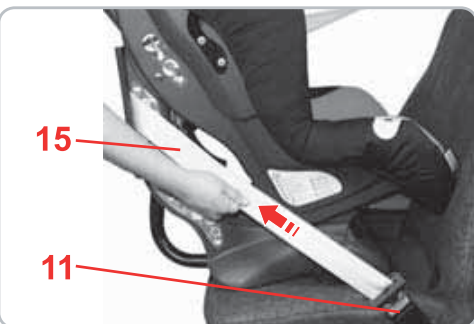

DK

Brugsvejledning

- ✧ Træk diagonalselen **15** om bag autostolens hovedende.
- ✧ Træk i diagonalselen **15** for at stramme selen.
- ✧ Træk diagonalselen gennem seleføringen **15** mellem autostolen og rummet til brugsvejledningen **44**.
Forsigtig! Pas på, at selen ikke snor sig.
- ✧ Sæt diagonalselen ind i diagonalseleholderen **40** på siden af autostolen.
Forsigtig! Diagonalselen **15** må kun sættes fast i diagonalseleholderen **40**, som sidder over for bilens selelås **11**.
- ✧ Hold fast i autostolen, så den ikke glider, og træk kraftigt i diagonalselen **15**.

NL

Gebruiksaanwijzing

- ✧ Trek het schoudergedeelte **15** van de autogordel achter de hoofdsteun van het autokinderzitje langs.
- ✧ Trek aan het schoudergedeelte **15** van de autogordel om de gordel strak te trekken.
- ✧ Leid het schoudergedeelte van de gordel door de gordelgeleider **15** tussen het autokinderzitje en het vakje voor de gebruiksaanwijzing **44**.
Let op! Verdraai de gordel niet
- ✧ Leid het schoudergedeelte van de gordel in de gordelhouder **40** aan de kant van het autokinderzitje.
Let op! Het schoudergedeelte **15** van de gordel mag alleen in de gordelhouder **40** tegenover het gordelslot **11** worden geplaatst.
- ✧ Houd het kinderzitje vast, zodat het niet kan verschuiven, en trek hard aan het schoudergedeelte van de gordel **15**.

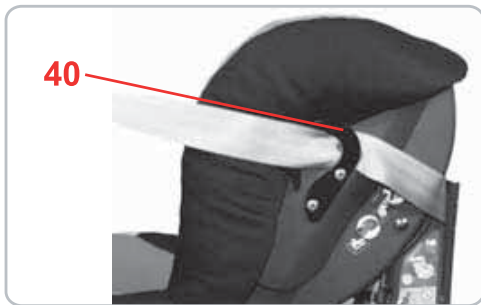

4.2 Проверка правильной установки для детей до 13 кг



Для гарантии безопасности Вашего ребенка убедитесь в том, что...

- детское сиденье закреплено и ориентировано против движения,
- детское сиденье закреплено на переднем сиденье таким образом, что ему не угрожает столкновение с надувной подушкой безопасности,
- сиденье закреплено с помощью **3-точечного ремня**,
- откидная ножка **37** раскрыта и защелкнута,
- поясной ремень **12** проходит через обе голубые направляющие ремня **39** по основанию нижней части сиденья,
- диагональный ремень **15** проходит через направляющую между детским сиденьем и карманом для инструкции по эксплуатации **44**,
- диагональный плечевой ремень **15**, через который проходит находящийся напротив замка автомобильного ремня **11** держатель диагонального ремня **40**,
- замок автомобильного ремня **11** **не находится ни в голубой направляющей ремня 39, ни перед голубой направляющей 39**,
- автомобильный ремень натянут и не скручен.

4.2 Sådan er autostolen monteret rigtigt til børn indtil 13 kg



Kontrollér for en sikkerheds skyld, at...

- autostolen er monteret imod kørselsretningen,
- autostolen ikke er monteret på et passagersæde med front-airbag,
- autostolen er monteret med en **3-punkt-sele**,
- hældningsfoden **37** er klappet ud og gået i hak,
- hofteselen **12** går gennem de to lyseblå markerede seleføringer **39** ved fodenden af sædets underdel,
- diagonalselen **15** passerer gennem seleføringen mellem autostolen og rummet til brugsvejledningen **44**,
- diagonalselen **15** går gennem diagonalseholderen **40**, som sidder over for bilselelåsen **11**,
- bilens selelås **11** **hverken** sidder i den lyseblå markerede seleføring **39** **eller foran** den lyseblå markerede seleføring **39**,
- bilens sele er stram og ikke snoet.

4.2 Zo is het autokinderzitje voor kinderen t/m 13 kg juist ingebouwd



Controleer voor de veiligheid van uw kind of...

- het kinderzitje tegen de rijrichting in is bevestigd,
- het kinderzitje alleen op de passagiersstoel is bevestigd als er geen voorairbag aanwezig is die het kinderzitje kan raken,
- het kinderzitje met een **driepuntsgordel** is bevestigd,
- de hellingshoekvoet **37** is uitgeklappt en vastgeklikt,
- het heupgedeelte **12** van de gordel door de beide lichtblauw gemarkeerde gordelgeleiders **39** aan het voeteneinde van het onderstel van de zitting loopt,
- het schoudergedeelte **15** van de gordel door de gordelgeleider tussen het autokinderzitje en het vakje voor de gebruiksaanwijzing **44** loopt.,
- het schoudergedeelte van de gordel **15** door de gordelhouder **40** tegenover het gordelslot **11** loopt,
- het gordelslot **11** zich **noch in** de lichtblauw gemarkeerde gordelgeleider **39**, **noch voor** de lichtblauw gemarkeerde gordelgeleider **39** bevindt,
- de autogordel strak is gespannen en niet is verdraaid.

RUS

Инструкция по эксплуатации

4.3 Демонтаж сиденья



- ✘ Откройте замок автомобильного ремня **11**.
- ✘ Вытащите автомобильный ремень из направляющих ремня.

5. Установка сиденья в автомобиле по направлению движения для детей от 9 кг до 18 кг



Не оставляйте ребенка в установленном в автомобиле сиденье без присмотра.



Для защиты всех пассажиров

При экстренном торможении или дорожно-транспортном происшествии незакрепленные предметы и не пристегнутые пассажиры могут причинить травмы другим пассажирам. Поэтому необходимо всегда следить за тем, чтобы...

- были закреплены спинки сидений (например, зафиксировать заднее откидное сиденье).
- были зафиксированы все находящиеся в автомобиле тяжелые предметы или предметы с острыми кромками (например, на полке заднего стекла),

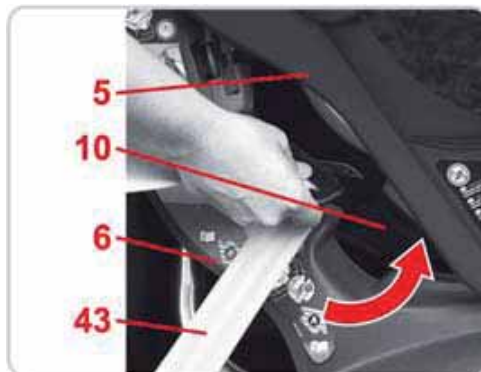
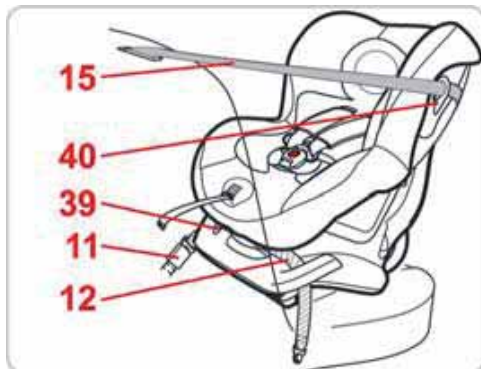
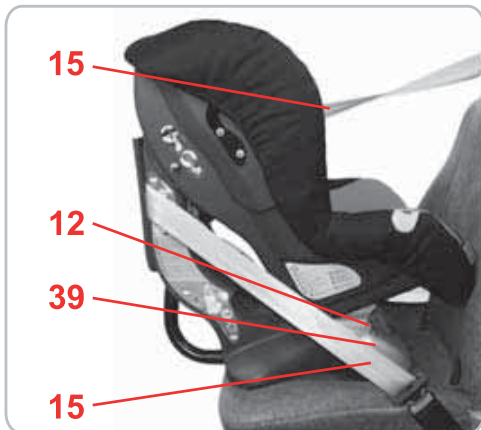

DK

Brugsvejledning

4.3 Afmontering af autostolen



- ✘ Åbn bilens selelås **11**.
- ✘ Tag bilens sele ud af seleføringerne.

5. Montering i bilen i kørselsretningen for børn fra 9 kg til 18 kg



Lad aldrig barnet være uden opsyn, når det sidder i autostolen inde i bilen.



Passagersikkerhed

Hårde opbremsninger eller biluheld indebærer altid en risiko for tilskadekomst som følge af f.eks. genstande eller personer, som ikke er sikret forsvarligt. Kontrollér derfor altid, at ..

- bilsædernes ryglæn er fastgjort, bagsædebænken skal f.eks. sidde fast.
- tunge eller skarpkantede genstande i bilen (f. eks. på baghylden) er sikret forsvarligt.

NL

Gebruiksaanwijzing

4.3 Uitbouw van het autokinderzitje



- ✘ Open het gordelslot **11**.

- ✘ Haal de autogordel uit de gordelgeleiders.

5. Inbouw in de auto in de rijrichting voor kinderen van 9 kg t/m 18 kg



Laat uw kind nooit zonder toezicht in het kinderzitje in de auto achter.



Ter bescherming van alle passagiers

Bij een noodstop of een ongeval kunnen niet vastgezette voorwerpen of personen andere passagiers verwonden. Zorg er daarom altijd voor dat...

- de rugleuningen van de zitplaatsen zijn vastgezet (klik bijvoorbeeld de neerklapbare rugleuning van de achterbank vast);
- alle zware of scherpe voorwerpen in de auto (bijvoorbeeld op de hoedenplank) zijn vastgezet;



- все пассажиры были пристегнуты ремнями,
- детское сиденье всегда было зафиксировано, даже если в нем не перевозится ребенок.

Для защиты Вашего автомобиля

- При использовании детского сиденья на автомобильных чехлах из восприимчивых к деформациям материалов (например, из велюра, кожи и т.п.) могут появиться потертые места.

- alle personer i bilen benytter sikkerhedssele.
- autostolen er spændt fast, også selvom barnet ikke sidder i den.

Beskyttelse af bilen

- På nogle sædebetræk af sarte materialer (f. eks. velour, læder etc.) kan autostolen sommetider lave mærker.

- alle personen in de auto de gordel om hebben;
- het kinderzitje in de auto is vastgezet, ook als er geen kind wordt vervoerd.

Ter bescherming van uw auto

- Bepaalde materialen autostoelbekleding (bijvoorbeeld velours, leer, etc) kunnen tekenen van slijtage gaan vertonen door gebruik van het autokinderzitje.

5.1 Установка сиденья

Этот вариант установки сиденья всегда является более предпочтительным, чем вариант с альтернативным направлением ремня (см. пункт 5.3) Вы можете зафиксировать детское сиденье при установке по направлению движения с помощью 3-точечного ремня, действуя следующим образом:



- ✎ Установите детское сиденье в направлении движения на автомобильном сиденье.
- ✎ Установите детское сиденье в исходное положение (см. 6.).
- ✎ Вытяните автомобильный ремень и протяните его между детским сиденьем **5** и нижней частью сиденья **6**.
- ✎ Зафиксируйте язычки в замке автомобильного ремня **11**.ЩЕЛК!

5.1 Montering af autostolen

Denne monteringsmulighed skal altid foretrækkes frem for den alternative seleføring (se 5.3). Sådan sikrer du autostolen korrekt med bilens 3-punkt-sele i kørselsretningen:



- ✎ Stil autostolen på bilsædet i kørselsretningen.
- ✎ Indstil autostolen til hvilepositionen (se 6.).
- ✎ Træk selen ud, og sæt den ind mellem autostolen **5** og sædets underdel **6**.
- ✎ Lad låsetungen gå i hak i bilens selelås **11**. KLIK!

5.1 Inbouw van het autokinderzitje

Deze inbouwmogelijkheid moet altijd de voorkeur krijgen boven de alternatieve gordelgeleider (zie 5.3). Zo zet u het kinderzitje in de rijrichting vast met de driepuntsgordel van de auto:



- ✎ Plaats het autokinderzitje in de rijrichting op de autostoel.
- ✎ Zet het autokinderzitje in de ruststand (zie 6.).
- ✎ Trek de autogordel uit en leid deze tussen de zitkuip **5** en het onderstel van de zitting **6** door.
- ✎ Klik de gesp vast in het gordelslot **11**. KLIK!

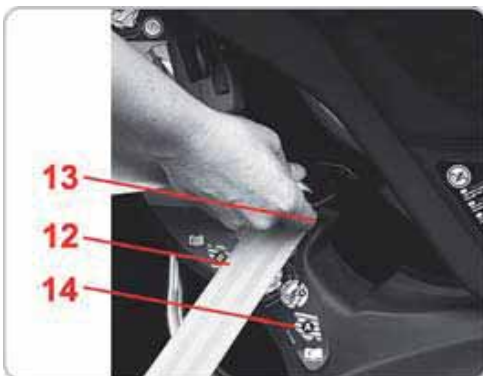

- ✎ Вставьте поясной ремень безопасности **12** в ярко-красные направляющие ремня **13** по обеим сторонам нижней части сиденья **6**. **Полезный совет!** Ярко-красные стрелки **14** с изображением буквы А показывают на направление ремня **13**.

Внимание! Не допускать скручивания ремня.

- ✎ Подтяните поясной ремень **12** путем натяжения диагонального ремня **15**. **Внимание!** Замок автомобильного ремня **11** ни в коем случае не должен находиться в направляющей ремня **13**.

Полезный совет! Если автомобильный замок **11** находится в направляющей ремня, см. пункт 5.3.

- ✎ Нажмите кнопку **16** красной пряжки ремня **17**, чтобы ее открыть.

- ✎ Вставьте диагональный плечевой ремень безопасности **15** в пряжку ремня **17** и закрепите ремень. **Внимание!** Не допускать скручивания ремня. Ремень должен правильно располагаться в пряжке, чтобы он не изгибался и не выскальзывал.

- ✎ Встаньте коленями на детское сиденье, чтобы вдавить его в автомобильное сиденье.

- ✎ Sæt hofteselen **12** ind i seleføringerne **13** på begge sider af sædets underdel **6**.

Tip! De lyserøde pile **14** med bogstaverne A skal pege mod seleføringerne **13**.

Forsigtig! Pas på, at selen ikke snor sig.

- ✎ Stram hofteselen **12** ved at trække i diagonalselen **15**.

Forsigtig! Bilens selelås **11** må under ingen omstændigheder sidde i seleføringerne **13**.

Tip! Se 5.3, hvis bilens selelås **11** skulle sidde i seleføringerne.

- ✎ Hold tasten **16** til den røde seleklemme **17** nede for at åbne seleklemmen.

- ✎ Sæt diagonalselen **15** ind i seleklemmen **17**, og sæt selen fast. **Forsigtig!** Pas på, at selen ikke snor sig. Selen skal sidde i den rigtige vinkel i seleklemmen, så den ikke hvælver eller glider ud.

- ✎ Sæt knæet op i autostolen for at skubbe den på plads.

- ✎ Leid het heupgedeelte van de gordel **12** door de gordelgeleiders **13** aan beide zijden van het onderstel van de zitting **6**.

Tip! De lichtrode pijlen **14** met de hoofdletter A wijzen naar de gordelgeleider **13**.

Let op! Verdraai de gordel niet.

- ✎ Trek het heupgedeelte **12** van de gordel strak door aan het schoudergedeelte **15** van de gordel te trekken.

Let op! Het gordelslot **11** mag in geen geval in de gordelgeleider **13** liggen.

Tip! Zie 5.3 indien het gordelslot **11** in de gordelgeleider dient te liggen.

- ✎ Houd de knop **16** van de rode gordelklem **17** ingedrukt om de gordelklem te openen.

- ✎ Leid het schoudergedeelte van de gordel **15** in de gordelklem **17** en klem de gordel vast.

Let op! Verdraai de gordel niet.

De gordel moet in de juiste hoek in de gordelklem liggen, zodat deze niet kan opbollen en eruitgliden.

- ✎ Kniel in het kinderzitje om dit in de autostoel te drukken.

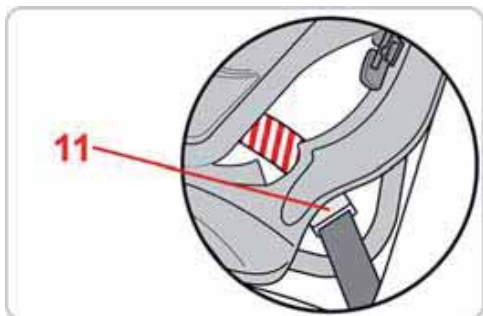

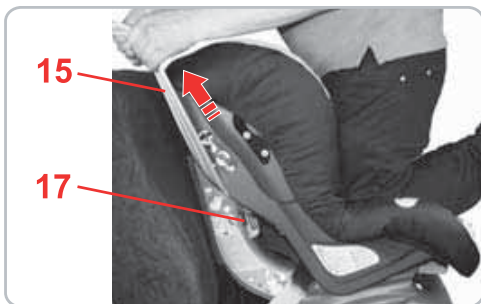

- ✎ С усилием потяните диагональный плечевой ремень **15**.
Внимание! Диагональный ремень **15** можно зажимать только с помощью расположенной напротив замка автомобильного ремня **11** пряжки ремня **17**.

- ✎ Træk kraftigt i diagonalselen **15**.
Forsigtig! Diagonalselen **15** må kun sættes fast med seleklemmen **17**, som sidder over for bilens selelås **11**.

- ✎ Trek hard aan het schoudergedeelte van de gordel **15**.
Let op! Het schoudergedeelte **15** van de gordel mag alleen met de gordelklem **17** tegenover het gordelslot **11** worden vastgeklemd.

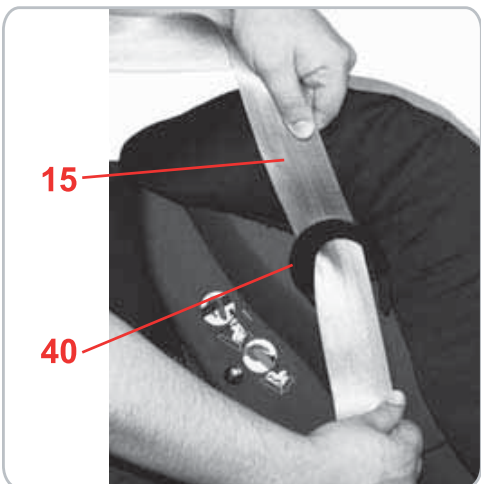

- ✎ Вложите диагональный плечевой ремень **15** в держатель диагонального ремня **40**, находящийся сбоку детского сиденья.

- ✎ Sæt diagonalselen **15** ind i diagonalseleholderen **40** på siden af autostolen.

- ✎ Leid het schoudergedeelte van de gordel **15** in de gordelhouder **40** aan de kant van het autokinderzitje.

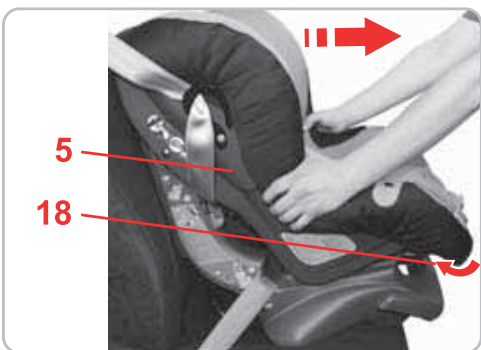

- ✎ Потяните вверх регулировочную ручку **18** и сместите чашеобразное сиденье **5** снова назад.
Полезный совет! Детское сиденье можно использовать также в исходном положении (см. 6.).
- ✎ Потяните за детское сиденье и проверьте надежность его установки.

- ✎ Stil indstillingshåndtaget **18** op, og træk autostolen **5** tilbage igen.
Tip! Du kan selvfølgelig også bruge autostolen i hvilestillingen (se 6).
- ✎ Træk i autostolen for at kontrollere, om den sidder rigtigt fast.

- ✎ Duw de verstelgreep **18** omhoog en schuif de zitkuip **5** weer naar achteren.
Tip! U kunt het kinderzitje natuurlijk ook in de ruststand gebruiken (zie 6).
- ✎ Trek aan het kinderzitje om te controleren of het stevig is ingebouwd.

5.2 Правильная установка детского автомобильного сиденья для детей от 9 кг до 18 кг



Для гарантии безопасности Вашего ребенка убедитесь в том, что...

- детское сиденье при установке по направлению движения надежно закреплено в автомобиле,
- сиденье закреплено с помощью **3-точечного ремня**,
- автомобильный ремень натянут и не скручен,
- откидная ножка **37** **нераскрыта**,
- поясной ремень безопасности **12** проходит через обе ярко-красные **14** направляющие ремня **13** с буквами **A**,
- диагональный ремень безопасности **15** можно зажимать только с помощью расположенной напротив замка автомобильного ремня **11** темно-красной пряжки ремня **17**,
- диагональный плечевой ремень **15**, через который проходит находящийся напротив замка автомобильного ремня **11** держатель диагонального ремня **40**,
- язычки замка и замок **11** автомобильного ремня **не** находятся в направляющих ремня **13** автомобильного детского сиденья.

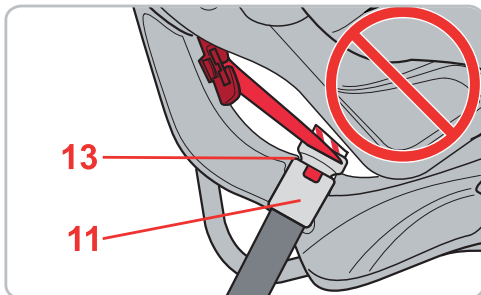
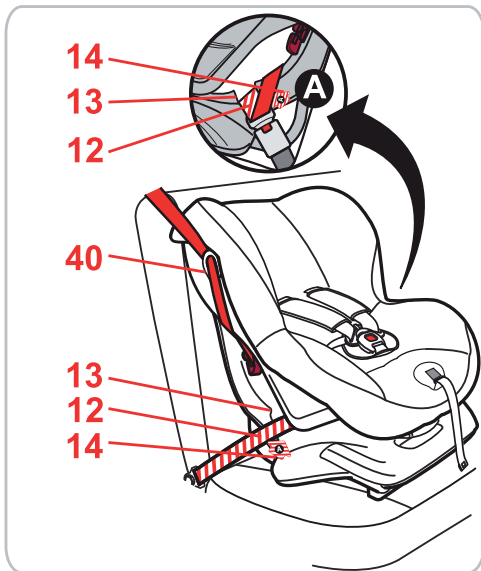

5.2 Sådan er autostolen til børn fra 9 kg til 18 kg monteret rigtigt



Kontrollér for en sikkerheds skuld følgende...

- at autostolen er fast monteret i bilen i kørselsretningen,
- at autostolen er fastgjort med en **3-punkt-sele**,
- at bilens sele er stram og ikke snoet,
- at hældningsfoden **37 ikke** er klappet ud,
- at hofteselen **12** går gennem de to lyserødt markerede **14** seleføringer **13** med bogstavet **A**,
- at diagonalselen **15** kun er spændt fast med den mørkerøde seleklemme **17**, som sidder over for bilens seletås **11**,
- diagonalselen **15** går gennem diagonalseholderen **40**, som sidder over for bilseletåsen **11**,
- at låsetungen og seletåsen **11** til bilens sele **ikke** sidder inde i autostolens seleføring **13**.

5.2 Zo is het autokinderzitje voor kinderen van 9 kg t/m 18 kg juist ingebouwd



Controleer voor de veiligheid van uw kind of...

- het autokinderzitje in de rijrichting vast in de auto is ingebouwd,
- het kindersitje met een **driepuntsgordel** is bevestigd,
- de autogordel strak is gespannen en niet is verdraaid,
- de hellingshoekvoet **37 niet** is uitgeklappt,
- het heupgedeelte van de gordel **12** door de beide lichtrood gemarkeerde **14** gordelgeleiders **13** met de hoofdletter **A** loopt,
- het schoudergedeelte **15** van de gordel alleen met de donkerrode gordelklem **17** tegenover het gordelslot **11** is vastgeklemd,
- het schoudergedeelte van de gordel **15** door de gordelhouder **40** tegenover het gordelslot **11** loopt,
- de gespdelen en het gordelslot **11 niet** in de gordelgeleider **13** van het autokinderzitje liggen.

5.3 Установка сиденья (альтернативное направление ремня)

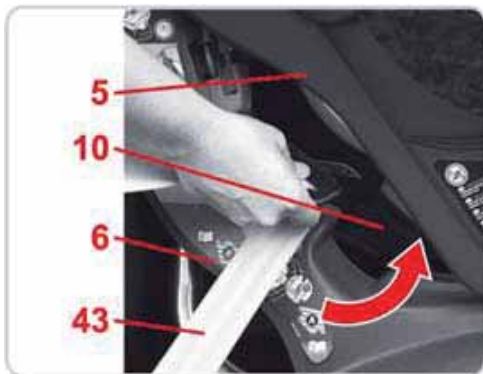

Этот вариант установки следует выбирать только в том случае, когда стандартная установка сиденья не возможна по причине длины ремня (см. пункт 5.1). Если у Вас есть сомнения, какой способ установки будет правильным в Вашей ситуации, пожалуйста, обратитесь к нам.

Вы можете зафиксировать детское сиденье при установке против движения с помощью 3-точечного ремня, действуя следующим образом:

- ✎ Установите детское сиденье в направлении движения на автомобильном сиденье.
- ✎ Установите детское сиденье в исходное положение (см. 6.).
- ✎ Вытяните автомобильный ремень.
- ✎ Протяните автомобильный ремень между чашеобразным сиденьем **5** и нижней частью сиденья **6** до покрытия ремня **10** и далее через направляющую ремня **43** к замку автомобильного ремня. **Полезный совет!** Ярко-красная стрелка **14** с буквой **B** указывает на направление ремня **43**. **Внимание!** Не допускать скручивания ремня.

5.3 Montering af autostolen (alternativ seleføring)

Denne monteringsmulighed bør kun vælges, hvis standardmonteringen (se 5.1) ikke er mulig på grund af selelåsens længde. Hvis du er i tvivl om, hvilken montering du skal anvende, bedes du henvende dig til os. Sådan sikrer du autostolen alternativt med bilens 3-punkt-sele i kørselsretningen:

- ✎ Stil autostolen på bilsædet i kørselsretningen.
- ✎ Indstil autostolen til hvilepositionen (se 6.).
- ✎ Træk bilselen ud.
- ✎ Træk bilselen mellem autostolen **5** og sædets underdel **6** til seleafdækningen **10** og derefter videre gennem seleføringen **43** til bilens selelås.

Tip! Den lyserøde pil **14** med bogstavet **B** peger mod seleføringen **43**.

Forsigtig! Pas på, at selen ikke snor sig.

5.3 Inbouw van het autokinderzitje (alternatieve gordelgeleider)

Deze inbouwmogelijkheid moet alleen worden gekozen indien de standaard inbouwwijze (zie 5.1) vanwege de gordellengte niet mogelijk is. Twijfelt u over welke inbouwwijze in uw geval de juiste is, neem dan contact met ons op. Zo zet u het kinderzitje op alternatieve wijze in de rijrichting vast met de driepuntsgordel van de auto:

- ✎ Plaats het autokinderzitje in de rijrichting op de autostoel.
- ✎ Zet het autokinderzitje in de ruststand (zie 6.).
- ✎ Trek de autogordel naar buiten.
- ✎ Voer de gordel tussen de zitkuip **5** en het onderstel van de zitting **6** door tot aan de gordelafdekking **10** en dan verder door de gordelgeleider **43** naar het gordelslot. **Tip!** Een lichtrode pijl **14** met de hoofdletter **B** wijst naar de gordelgeleider **43**. **Let op!** Verdraai de gordel niet.

RUS

Инструкция по эксплуатации

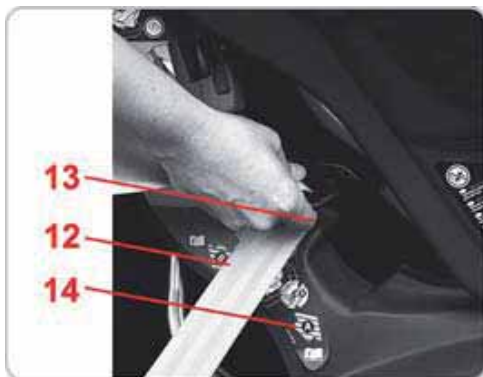

- ✎ Вставьте язычок замка в замок автомобильного ремня **11** с защелкиванием – ЩЕЛК!
- ✎ Положите поясной ремень **12** в направляющую ремня **13**, находящуюся на противоположной стороне нижней части сиденья. **Полезный совет!** Ярко-красная стрелка **14** с буквой **A** указывает на направление ремня **13**. **Внимание!** Не допускать скручивания ремня.



- ✎ Подтяните поясной ремень **12** путем натяжения диагонального ремня **15**.

Внимание! Замок автомобильного ремня **11** ни в коем случае не должен находиться вне направляющей ремня **B (43)**.

Полезный совет! См. пункт 5.1, в случае, когда замок автомобильного ремня **11** находится на или вне направляющей ремня **B (43)**.

- ✎ Удерживайте нажатой кнопку **16** красной пряжки ремня **17**, чтобы ее открыть.
- ✎ Вставьте диагональный плечевой ремень безопасности **15** в пряжку ремня **17** и закрепите ремень. **Внимание!** Не допускать скручивания ремня. Ремень должен правильно располагаться в пряжке, чтобы он не изгибался и не выскальзывал.

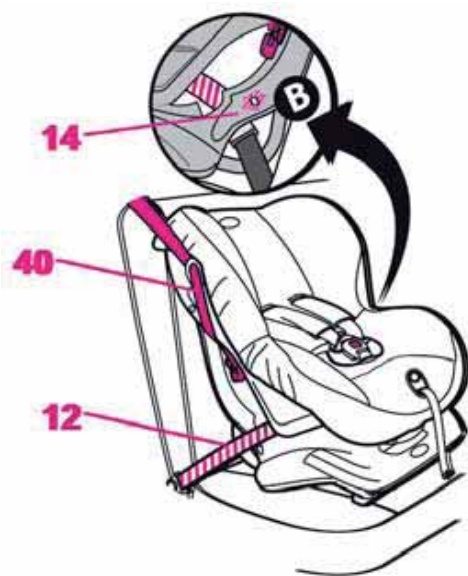

DK

Brugsvejledning

- ✎ Sæt låsetungen ind i bilens selelås **11** – KLIK!
- ✎ Læg hofteselen **12** i seleføringen **13** på sædets underdel på den side, der er over for bilens selelås. **Tip!** Den lyserøde pil **14** med bogstavet **A** peger mod seleføringen **13**. **Forsigtig!** Pas på, at selen ikke snor sig.

- ✎ Stram hofteselen **12** ved at trække i diagonalselen **15**.

Forsigtig! Bilens selelås **11** må under ingen omstændigheder sidde i eller uden for seleføringen **B (43)**.

Tip! Se 5.1, hvis bilens selelås **11** skulle sidde på eller uden for seleføringen **B (43)**.

- ✎ Hold tasten **16** til den røde seleklemme **17** nede for at åbne seleklemmen.
- ✎ Sæt diagonalselen **15** ind i seleklemmen **17**, og sæt selen fast. **Forsigtig!** Pas på, at selen ikke snor sig. Selen skal sidde i den rigtige vinkel i seleklemmen, så den ikke hvælver eller glider ud.

NL

Gebruiksaanwijzing

- ✎ Klik de gespdelen vast in het gordelslot **11** – KLIK!
- ✎ Leid het heupgedeelte van de gordel **12** aan de kant tegenover het gordelslot in de gordelgeleider **13** op het onderstel van de zitting.

Tip! Een lichtrode pijl **14** met de hoofdletter **A** wijst naar de gordelgeleider **13**. **Let op!** Verdraai de gordel niet.

- ✎ Trek het heupgedeelte **12** van de gordel strak door aan het schoudergedeelte **15** van de gordel te trekken. **Let op!** Het gordelslot **11** mag in geen geval op of buiten de gordelgeleider **B (43)** liggen.

Tip! Zie 5.1 indien het gordelslot **11** op of buiten de gordelgeleider **B (43)** dient te liggen.

- ✎ Houd de knop **16** van de rode gordelklem **17** ingedrukt om de gordelklem te openen.
- ✎ Leid het schoudergedeelte van de gordel **15** in de gordelklem **17** en klem de gordel vast. **Let op!** Verdraai de gordel niet. De gordel moet in de juiste hoek in de gordelklem liggen, zodat deze niet kan opbollen en eruitglijden.

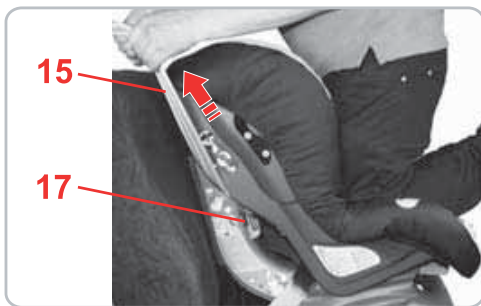

- ✘ Встаньте коленями на детское сиденье, чтобы плотно прижать его к автомобильному сиденью.
- ✘ Затяните с усилием диагональный ремень **15**.
Внимание! Диагональный ремень **15** не должен быть зажат расположенной напротив замка автомобильного ремня **11** пряжкой замка **17**.

- ✘ Sæt knæet op i autostolen for at skubbe den på plads.

- ✘ Kniel in het kinderzitje om dit in de autostoel te drukken.

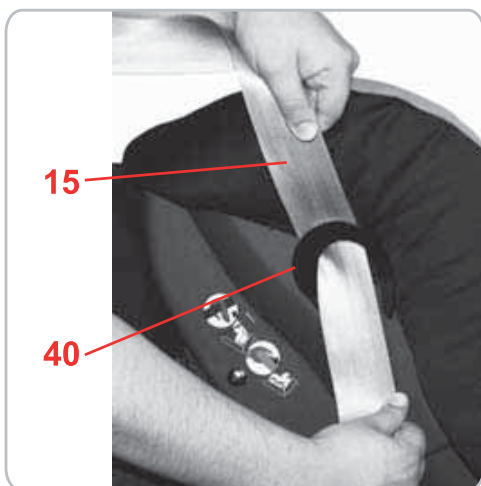

- ✘ Вложите диагональный ремень в держатель диагонального ремня **40** находящийся сбоку детского сиденья.
- ✘ Потяните вверх регулировочную ручку **18** и сместите чашеобразное сиденье **5** снова назад.
Полезный совет! Детское сиденье можно использовать также в исходном положении (см. 6.).
- ✘ Потяните за детское сиденье и проверьте надежность его установки.

- ✘ Sæt diagonalselen ind i diagonalseholderen **40** på siden af autostolen.

- ✘ Leid het schoudergedeelte van de gordel in de gordelhouder **40** aan de kant van het autokinderzitje.

- ✘ Stil indstillingshåndtaget **18** op, og træk autostolen **5** tilbage igen.
Tip! Du kan selvfølgelig også bruge autostolen i hvilestillingen (se 6.).

- ✘ Duw de verstelgreep **18** omhoog en schuif de zitkuip **5** weer naar achteren.
Tip! U kunt het kinderzitje natuurlijk ook in de ruststand gebruiken (zie 6.).

- ✘ Træk i autostolen for at kontrollere, at den sidder rigtigt fast.

- ✘ Trek aan het kinderzitje om te controleren of het stevig is ingebouwd.

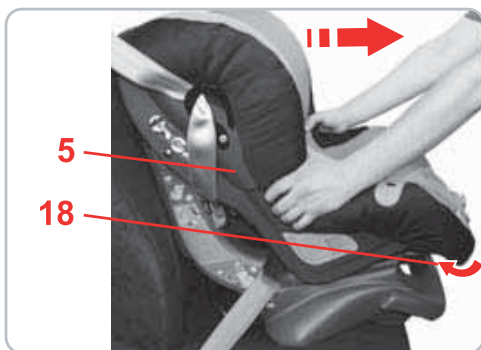

5.4 Правильная установка детского автомобильного сиденья для детей от 9 кг до 18 кг (альтернативное направление ремня)



Для гарантии безопасности Вашего ребенка убедитесь в том, что...

- детское сиденье при установке по направлению движения надежно закреплено в автомобиле,
- сиденье закреплено с помощью **3-точечного ремня**,
- автомобильный ремень натянут и не скручен,
- откидная ножка **37** не раскрыта
- поясной ремень безопасности **12** проходит через расположенные со стороны замка автомобильного ремня ярко-красные направляющие ремня с буквами **B (14)**,
- поясной ремень безопасности **12** проходит через расположенные со стороны замка автомобильного ремня ярко-красные направляющие ремня **13** с буквами **A**,
- диагональный ремень безопасности **15** можно зажимать только с помощью расположенной напротив замка автомобильного ремня **11** темно-красной пряжки ремня **17**,

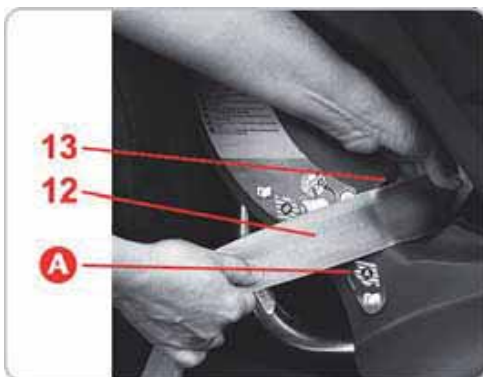

5.4 Sådan er autostolen til børn fra 9 kg til 18 kg monteret rigtigt (alternativ seleføring)



Kontrollér for en sikkerheds skyld følgende...

- at autostolen er fast monteret i bilen i kørselsretningen,
- at stolen er fastgjort med en **3-punkt-sele**,
- at bilens sele er stram og ikke snoet,
- at hældningsfoden **37 ikke** er klappet ud
- at hofteselen **12** på siden af bilens seletås løber gennem den lyserødt markerede seleføring med bogstavet **B (14)**,
- at hofteselen **12** på siden, der er over for bilens seletås, løber gennem den lyserødt markerede seleføring **13** med bogstavet **A**,
- at diagonalselen **15** kun er spændt fast med den mørkerøde seleklemme **17**, som sidder over for bilens seletås **11**,

5.4 Zo is het autokinderzitje voor kinderen van 9 kg t/m 18 kg juist ingebouwd (alternatieve gordelgeleider)



Controleer voor de veiligheid van uw kind of...

- het autokinderzitje in de rijrichting vast in de auto is ingebouwd,
- het zitje met een **driepuntsgordel** is bevestigd,
- de autogordel strak is gespannen en niet is verdraaid,
- de hellingshoekvoet **37 niet** is uitgeklaapt,
- het heupgedeelte van de gordel **12** aan de kant van het gordelslot door de lichtrood gemarkeerde gordelgeleider met de hoofdletter **B (14)** loopt,
- het heupgedeelte van de gordel **12** aan de kant tegenover het gordelslot door de lichtrood gemarkeerde gordelgeleider met de hoofdletter **A** loopt,
- het schoudergedeelte **15** van de gordel alleen met de donkerrode gordelklem **17** tegenover het gordelslot **11** is vastgeklemd,

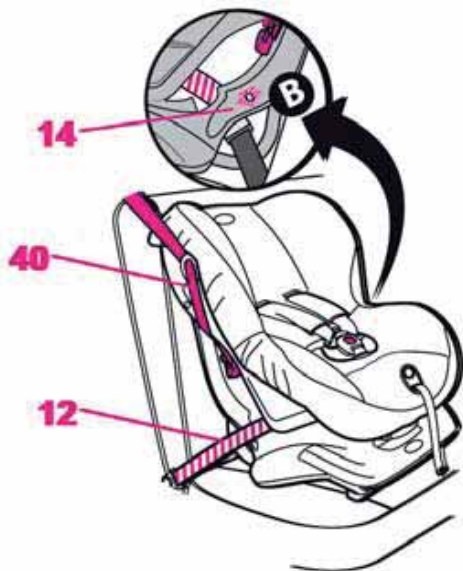

- диагональный плечевой ремень **15**, через который проходит находящийся напротив замка автомобильного ремня **11** держатель диагонального ремня **40**,
- язычки замка и замок **11** автомобильного ремня находятся **не** на или вне направляющих ремня автомобильного детского сиденья.
- diagonalselen **15** går gennem diagonalseleholderen **40**, som sidder over for bilselelåsen **11**,
- at låsetungen og selelåsen **11** til bilens sele **ikke** sidder på eller uden for autostolens seleføring.
- het schoudergedeelte van de gordel **15** door de gordelhouder **40** tegenover het gordelslot **11** loopt,
- de gespdelen en het gordelslot **11** **niet** op of buiten de gordelgeleiders van het autokinderzitje liggen.

5.5 Демонтаж сиденья



- ✎ Откройте замок автомобильного ремня **11**.
- ✎ Удерживайте нажатой кнопку **16** красной пряжки ремня **17**, чтобы ее открыть.
- ✎ Вытащите диагональный плечевой ремень безопасности **15** из пряжки ремня **17**.
- ✎ Вытащите автомобильный ремень из направляющих ремня.

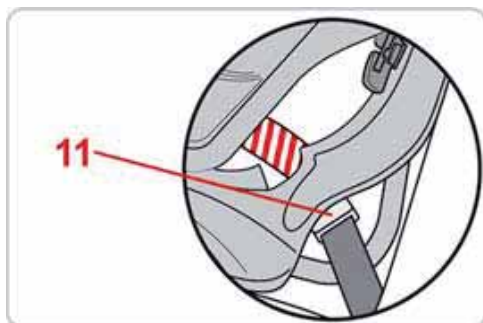

5.5 Afmontering af autostolen



- ✎ Åbn bilens selelås **11**.
- ✎ Hold tasten **16** til den røde seleklemme **17** nede for at åbne seleklemmen.
- ✎ Tag diagonalselen **15** ud af seleklemmen **17**.
- ✎ Tag bilens sele ud af seleføringerne.

5.5 Uitbouw van het autokinderzitje



- ✎ Open het gordelslot **11**.
- ✎ Houd de knop **16** van de rode gordelklem **17** ingedrukt om de gordelklem te openen.
- ✎ Haal het schoudergedeelte van de gordel **15** uit de gordelklem **17**.
- ✎ Haal de autogordel uit de gordelgeleiders.

RUS

Инструкция по эксплуатации

6. Не рабочее положение автомобильного детского сиденья



Наклон сиденья назад:

☞ Потяните вверх регулировочную ручку **18** и сместите чашеобразное сиденье **5** вперед.

Внимание! Детское сиденье **5** должно надежно фиксироваться в любом положении. Потяните за детское сиденье **5**, и проверьте надежность фиксации.

7. Обеспечение безопасности ребенка



Для защиты Вашего ребенка

- В принципе действует: Чем плотнее ремень прилегает к телу Вашего ребенка, тем выше уровень обеспечения безопасности.
- Никогда не оставляйте ребенка в установленном в автомобиле детском сиденье без присмотра.
- Использование на заднем сиденье: Отодвиньте переднее сиденье настолько вперед, чтобы Ваш ребенок не задевал спинку переднего сиденья (опасность травмирования).
- Пластмассовые части детского сиденья нагреваются на солнце.

DK

Brugsvejledning

6. Autostolens hvilestilling



Sådan vippes autostolen tilbage:

☞ Stil indstillingshåndtaget **18** op, og træk autostolen **5** fremad.

Forsigtig! Autostolen **5** skal sidde i hak ligegyldigt hvilken position, den er i. Træk i autostolen **5** for at kontrollere, om den er gået i hak.

7. Sådan sikres barnet



Beskyt barnet

- Generelt gælder: Jo tættere selen sidder mod barnets krop, jo større er sikkerheden.
- Lad aldrig barnet være uden opsyn, når det sidder i autostolen i bilen.
- Anvendelse på bagsædet: Ryk forsædet så langt frem, at barnet ikke kan nå forsædets ryglæn med fødderne (fare for tilskadekomst).
- Stolens plastdele opvarmes, når solen skinner på dem.

NL

Gebruiksaanwijzing

6. Ruststand van het autokinderzitje



Zo kantelt u de zitkuip naar achteren:

☞ Duw de verstelgreep **18** omhoog en trek de zitkuip **5** naar voren.

Let op! De zitkuip **5** moet in elke positie op zijn plaats klikken. Trek aan de zitkuip **5** om te controleren of deze is vastgeklikt.

7. Uw kind vastzetten



Ter bescherming van uw kind

- In principe geldt: Hoe beter de gordel op het lichaam van uw kind aansluit, hoe groter de veiligheid.
- Laat uw kind nooit zonder toezicht in het kinderzitje in de auto achter.
- Gebruik op de achterbank: Schuif de voorstoel zo ver naar voren dat de voeten van uw kind de rugleuning van de voorstoel niet raken (verwondingsgevaar).
- De kunststofdelen van het kinderzitje worden heet in de zon.

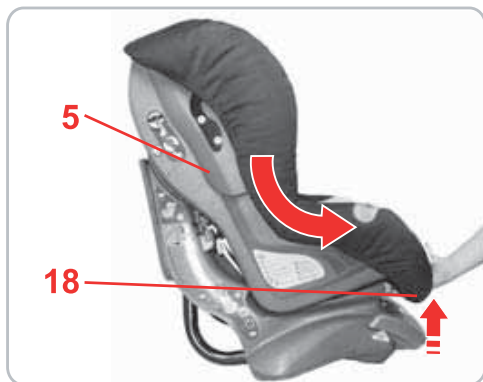

Внимание! Ребенок может при этом получить ожоги. Защитите детское сиденье, если оно не используется в данный момент, от интенсивного солнечного излучения.

- Позволяйте ребенку входить и выходить только со стороны тротуара.
- Облегчите длительные поездки остановками, на которых ребенок сможет дать волю своему стремлению двигаться.
- Для детского автомобильного сиденья требуется только одно пассажирское сиденье. Тем не менее данное преимущество при установке против движения подразумевает полулежачее положение малышей. Чтобы разгрузить позвоночник ребенка как можно чаще доставайте малыша из детского сиденья. При длительных поездках делайте для этого перерывы.
- Если Ваш малыш еще совсем маленький, эргономичность для Вашего малыша улучшит содержащийся в комплекте элемент для уменьшения сиденья.
Внимание! Используйте элемент для уменьшения сиденья с вложенной мягкой деталью только в нижней позиции плечевого ремня (см. пункт 3.1).

Forsigtig! Pas på, at barnet ikke brænder sig. Beskyt autostolen mod kraftigt sollys, når den ikke er i brug.

- Lad kun barnet stige ind og ud af bilen til fortovsiden.
- Hold regelmæssigt pauser under længere ture, så barnet har mulighed for at bevæge sig.
- Autostolen fylder kun én siddeplads. Denne fordel er dog betinget af, at barnet ligger halvt ned ved montering imod kørselsretningen. Tag barnet ud af autostolen så ofte som muligt for at aflaste dets ryggrad. Hold pauser på længere bilture.
- Hvis barnet er meget lille endnu, forbedres ergonomien for barnet med den medfølgende indsats.
Forsigtig! Brug kun indsatsen med indsat skumplastdel i den nederste skuldersele-position (se 3.1).

Voorzichtig! Uw kind kan zich hieraan verbranden. Bescherm het kinderzitje, wanneer dit tijdelijk niet wordt gebruikt, tegen intensieve zonnestraling.

- Laat uw kind alleen in- en uitstappen aan de zijde van het trottoir.
- Houd tijdens lange ritten regelmatig pauzes zodat u tegemoetkomt aan de bewegingsdrang van uw kind.
- Er is slechts één zitplaats benodigd voor het autokinderzitje. Dit voordeel heeft echter tot gevolg dat bij inbouw tegen de rijrichting in de baby half achterover ligt. Neem uw baby zo vaak mogelijk uit het kinderzitje om de wervelkolom te ontlasten. Onderbreek lange autoritten hiervoor.
- Als uw baby nog zeer klein is, kan de meegeleverde zitverkleiner worden gebruikt om de ergonomische houding van uw baby te verbeteren.
Let op! Gebruik de zitverkleiner met ingelegd schuimdeel alleen met de schoudergordel in de onderste stand (zie 3.1).

RUS

Инструкция по эксплуатации

7.1 Ослабьте ремни

- ✎ Нажмите на кнопку регулировки натяжения **19** и вытяните оба плечевых ремня **2** одновременно вперед.
- Внимание!** Не допускается тянуть за плечевые подкладки **9**.

7.2 Пристегивание ребенка ремнями

- ✎ Ослабьте плечевые ремни (см. пункт 7.1).
- ✎ Откройте замок ремня **20** (нажатием на красную кнопку).
- ✎ Введите язычки замка **22** в резиновые крепления **21**.
- ✎ Усадите ребенка в детское сиденье.
- ✎ Снова извлеките язычки замка **22**.
- ✎ Проведите плечевые ремни безопасности **2** над плечами ребенка.
- Внимание!** Не допускать скручивания или перестановки плечевых ремней **2**.
- ✎ Сведите оба язычка замка **22** друг с другом...
- ✎ ... и зафиксируйте их в замке ремня **20** со слышимым щелчком.
ЩЕЛК!

DK

Brugsvejledning

7.1 Sådan løsnes selerne

- ✎ Tryk på indstillingsknappen **19**, og træk de to skulderseler **2** frem samtidig.
- Forsigtig!** Træk ikke i skulderpolstringerne **9**.

7.2 Fastspænding af barnet

- ✎ Løsn skulderselerne (se 7.1).
- ✎ Åbn seletåsen **20** (tryk på den røde knap).
- ✎ Sæt låsetungerne **22** ind i holdegummiet **21**.
- ✎ Sæt barnet i autostolen.
- ✎ Tag låsetungerne **22** ud igen.
- ✎ Læg skulderselerne **2** over barnets skuldre.
- Forsigtig!** Skulderselerne **2** må ikke snos, og der må ikke byttes om på dem.
- ✎ Sæt de to låsetunger **22** sammen...
- ✎ ...og lad dem gå i hak i seletåsen **20** (skal kunne høres).
KLIK!

NL

Gebruiksaanwijzing

7.1 De gordels lossen maken

- ✎ Druk op de verstelknop **19** en trek de beide schoudergordels **2** tegelijkertijd naar voren.
- Let op!** Trek niet aan de schouderkussentjes **9**.

7.2 De gordel bij uw kind omdoen

- ✎ Maak de schoudergordels lossen (zie 7.1).
- ✎ Open het gordelslot **20** (druk op de rode knop).
- ✎ Steek de gespden **22** in de bevestigingsrubbers **21**.
- ✎ Plaats uw kind in het autokinderzitje.
- ✎ Maak de gespden **22** weer los.
- ✎ Leid de schoudergordels **2** over de schouders van uw kind.
- Let op!** Verdraai de schoudergordels **2** niet en wissel deze ook niet om.
- ✎ Breng de beide gespden **22** bij elkaar...
- ✎ ...en klik deze hoorbaar in het gordelslot **20** vast.
KLIK!

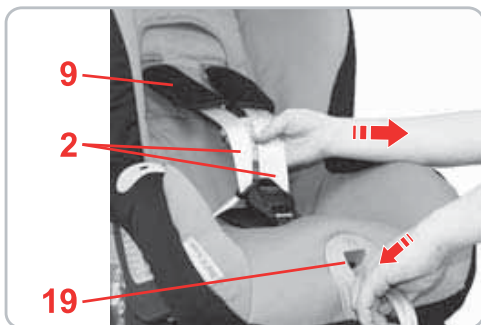

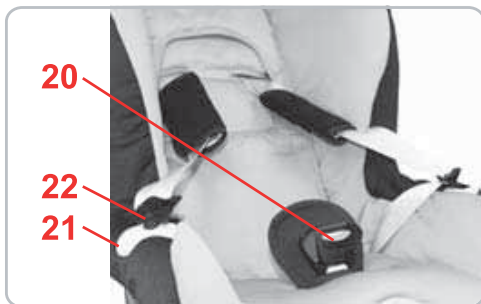

- ☞ Натяните ремни так, чтобы они плотно прилегали к телу ребенка. (см. пункт 7.3)
Внимание! Поясные ремни безопасности **23** должны проходить настолько можно глубже над паховым сгибом ребенка.

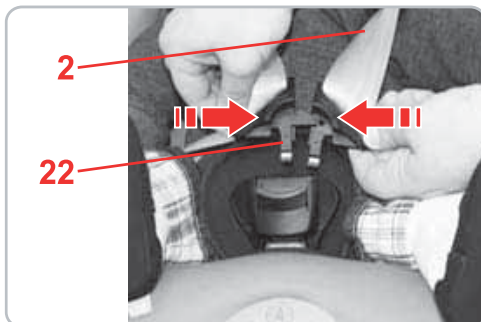

7.3 Натяжение ремней

- ☞ Натяните регулировочный ремень до слышимого щелчка регулятора ремня безопасности **41**.
Полезный совет! Регулировочный ремень следует по возможности вытягивать прямо.
- ☞ Вновь разровняйте плечевые накладки **9**.
- ☞ Потяните за плечевые ремни **2**, чтобы удостовериться, что ремень прилегает равномерно.
- ☞ Еще раз до щелчка потяните за конец ремня **24**, пока не услышите щелчок.

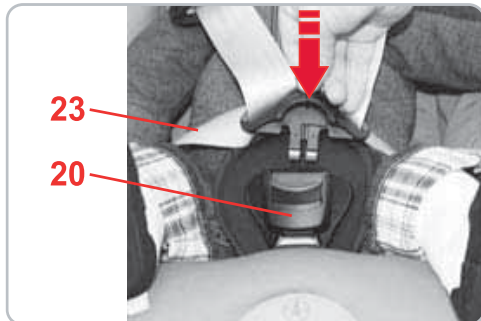

- ☞ Stram selerne, så de sidder tæt ind til barnets krop. (se 7.3)

Forsigtig! Hofteselerne **23** skal sidde så tæt på barnets lysken som muligt.

7.3 Stramning af selerne

- ☞ Træk i indstillingsselen, indtil der kan høres et tydeligt klik fra seleindstillingen **41**.
Tip! Træk indstillingsselen så lige ud som muligt.
- ☞ Træk skulderpolstringerne **9** glatte igen.
- ☞ Træk i skulderselerne **2** for at kontrollere, at selerne sidder ens i begge sider.
- ☞ Træk i indstillingsselen **24** igen, indtil der kan høres et klik.

- ☞ Trek de gordels aan tot deze strak om het lichaam van uw kind zitten. (zie 7.3)

Voorzichtig! De heupgordels **23** moeten zo laag mogelijk over de liezen van uw kind lopen.

7.3 De gordels straktrekken

- ☞ Trek aan de verstelgordel tot u in de gordelinsteller **41** een duidelijke klik hoort.
Tip! Trek de verstelgordel indien mogelijk recht uit.
- ☞ Trek de schouderkussentjes **9** weer glad.
- ☞ Trek aan de schoudergordels **2** om ervoor te zorgen dat de gordels gelijkmatig aansluiten.
- ☞ Trek nogmaals aan de verstelgordel **24** tot u een klik hoort.

RUS

Инструкция по эксплуатации

7.4 Проверка безопасности ребенка



Для гарантии безопасности Вашего ребенка убедитесь в том, что...

- ремни детского сиденья плотно прилегают к телу ребенка, не стесняя его,
- плечевые ремни **2** правильно отрегулированы,
- ремни **не** перекручены,
- язычки замка **22** зафиксированы в замке ремня **20**,
- плечевые прокладки **9** правильно прилегают к телу ребенка.

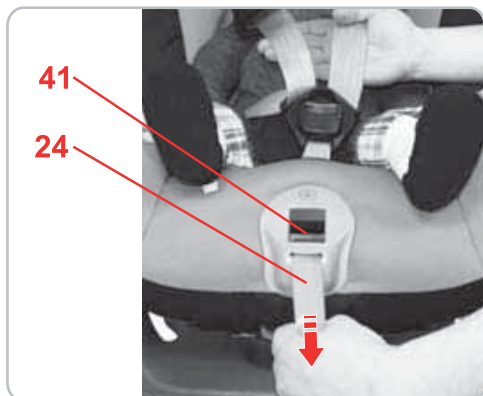

DK

Brugsvejledning

7.4 Sådan sikres barnet korrekt



Kontrollér for en sikkerheds skyld følgende...

- autostolens seler skal sidde tæt ind til barnets krop uden at sidde for stramt,
- skulderselerne **2** skal være indstillet korrekt,
- selerne må **ikke** være snoede,
- låsetungerne **22** skal være i hak i selelåsen **20**,
- skulderpolstringerne **9** skal sidde tæt til kroppen.

NL

Gebruiksaanwijzing

7.4 Zo is uw kind juist vastgezet



Controleer voor de veiligheid van uw kind of...

- de gordels van het autokinderzitje nauwsluitend zitten zonder uw kind echter te beknellen,
- de schoudergordels **2** juist zijn afgesteld,
- de gordels **niet** zijn verdraaid,
- de gespdelen **22** in het gordelslot **20** zijn vastgeklikt,
- de schouderkussentjes **9** vast tegen het lichaam aanliggen.

8. Инструкция по уходу



Для сохранения защитной функции сиденья

- При несчастном случае со скоростью столкновения свыше 10 км/ч детское автомобильное сиденье может получить повреждения, которые не всегда являются видимыми. В этом случае автомобильное детское сиденье следует заменить. Пожалуйста, правильно утилизируйте повреждённое сиденье (см. 9.).
- Регулярно контролируйте все важные детали на наличие повреждений. Убедитесь в том, что детали механической конструкции функционируют безупречно.
- Следите за тем, чтобы сиденье не было зажато между жесткими деталями конструкции автомобиля (двери, направляющие сидений и т.д.) или повреждено.
- Поврежденное детское автомобильное сиденье (напр. после аварии) обязательно предоставьте на проверку изготовителю.
- Ни в коем случае не смазывайте детали детского сиденья. Бережно относитесь к детскому сиденью, если оно не используется. Не ставьте на сиденье тяжелые вещи. Не храните сиденье вблизи прямых источников тепла и сохраняйте от воздействия прямых солнечных лучей.

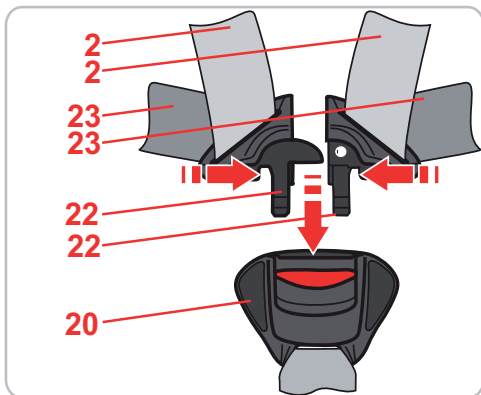

8. Anvisninger til vedligeholdelse



Bevarelse af babystolens beskyttende virkning

- Ved uheld med en kollisionshastighed på over 10 km/t kan autostolen tage skade, uden at det kan ses. Hvis det er tilfældet, skal autostolen udskiftes. Bortskaf den efter reglerne (se 9.).
- Kontrollér med jævne mellemrum, at ingen af de vigtige dele har taget skade. Kontrollér, at de mekaniske komponenter fungerer efter hensigten.
- Pas på, at autostolen ikke kommer i klemme mellem hårde bildele (f.eks. bildøren, glideskinnerne osv.) og på denne måde beskadiges.
- Autostole, som er blevet beskadiget (f. eks. fordi de er faldet ned), skal altid efterses af producenten.
- Smør eller oliér aldrig autostolens dele.
- Opbevar autostolen hensigtsmæssigt, når den ikke benyttes. Stil ikke tunge ting oven på den. Opbevar den aldrig i nærheden af direkte varmekilder eller i direkte sollys.

8. Onderhoudshandleiding



Voor het behoud van de beschermende werking

- Bij ongevallen waarbij de botssnelheid hoger dan 10 km/u is, kan het autokinderzitje beschadigd raken, hoewel de beschadigingen niet altijd zichtbaar hoeven te zijn. In dergelijke gevallen moet het autokinderzitje worden vervangen. Voer het zitje volgens de geldende voorschriften af (zie 9.).
- Controleer alle belangrijke onderdelen regelmatig op beschadiging. Zorg ervoor dat de mechanische componenten goed functioneren.
- Zorg ervoor dat het autokinderzitje niet tussen harde delen (portier, stoelrail, etc) klem komt te zitten en beschadigd raakt.
- Laat een autokinderzitje dat beschadigd is (bijvoorbeeld als dit is gevallen) altijd door de fabrikant controleren.
- Smeer of olie nooit onderdelen van het kinderzitje.
- Berg het kinderzitje zorgvuldig op als u deze niet gebruikt: Leg er geen zware dingen op. Sla het nooit op in de nabijheid van warmtebronnen of in direct zonlicht.

8.1 Уход за замком ремня

От функционирования замка ремня существенно зависит безопасность сиденья. Причиной неисправностей замка ремня становится в большинстве случаев его загрязнение:

Неисправность

- При нажатии красной кнопки язычки замка выскакивают с задержкой.
- Язычки замка не фиксируются (каждый раз выталкиваются снова).
- Язычки замка вставляются без слышимого щелчка.
- Смыкание язычков замка происходит с торможением (как в вязкой среде).
- Замок ремня открывается только с применением большого усилия.

Устранение неисправности

Чтобы замок ремня снова работал исправно, его следует промыть, действуя следующим образом:

1. Демонтаж замка ремня
 - ✘ Ослабьте ремни (см. пункт 7.1).
 - ✘ Откройте текстильную застежку на перемещаемой подкладке **30** и снимите ее.
 - ✘ Установите детское сиденье в исходное положение (см. пункт 6.)
 - ✘ Проденьте металлическую пластинку **25**, при помощи которой замок ремня **20** закреплен на сиденье, ребром снизу наверх через паз для ремня **27**.



8.1 Pleje af selelåsen

En velfungerende selelås bidrager væsentligt til sikkerheden. Evt. fejlfunktioner (se nedenfor) skyldes som regel snavs:

Funktionsfejl

- Låsetungerne er meget længe om at springe ud, når der trykkes på den røde knap.
- Låsetungerne går ikke i hak (hopper ud igen).
- Låsetungerne går i hak uden tydeligt "klik".
- Låsetungerne møder modstand (som om de trykkes ned i en dej).
- Der skal bruges mange kræfter for at åbne selelåsen.

Hjælpeforanstaltning

Sådan vaskes selelåsen, så den fungerer fejlfrit igen:

1. Afmonér selelåsen
 - ✘ Løsn selerne (se 7.1).
 - ✘ Åbn velcrobåndet ved skridtpolstringen **30**, og tag den af.
 - ✘ Indstil autostolen på hvileposition (se 6.)
 - ✘ Stik metalpladen **25**, som forbinder selelåsen **20** med autostolen, på højkant nedefra og op gennem seleslidsen **27**.

8.1 Het gordelslot onderhouden

Een goed werkend gordelslot is van wezenlijk belang voor de veiligheid. Problemen met het gordelslot zijn meestal het gevolg van verontreinigingen:

Problemen met de werking

- Als op de rode knop wordt gedrukt, komen de gespdelen slechts langzaam uit het slot.
- De gespdelen kunnen niet meer worden vastgeklikt (schieten weer los).
- Er is geen duidelijk klik hoorbaar als de gespdelen worden vastgeklikt.
- De gespdelen lopen bij het vastklikken aan (hiervoor is meer kracht dan gebruikelijk nodig).
- Het gordelslot kan alleen met grote krachtsinspanning worden geopend.

Oplossing

Zo reinigt u het gordelslot zodat dit weer vlekkeloos functioneert:

1. Bouw het gordelslot uit.
 - ✘ Maak de gordels losser (zie 7.1).
 - ✘ Open de klittenbandsluiting van de gordelslothes **30** en verwijder deze.
 - ✘ Zet het autokinderzitje in de ruststand (zie 6.)
 - ✘ Schuif de metalen plaat **25** waarmee het gordelslot **20** aan de zitkuip is bevestigd met de smalle kant van onder naar boven door de gordelsleuf **27**.

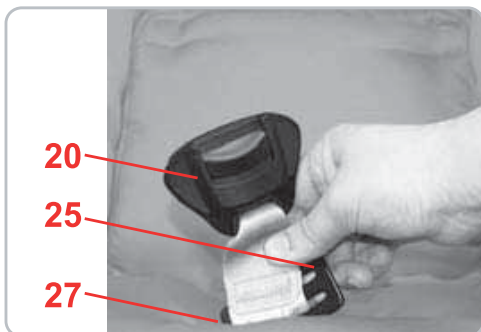

2. Промывание замка ремня

- ✎ Положите замок ремня **20**, по меньшей мере, на 1 час в теплую воду с моющим средством. Затем промойте его и хорошо просушите.

3. Монтаж замка ремня

- ✎ Проденьте металлическую пластинку **25** сверху вниз ребром через паз для ремня **27** в чехле и **через сиденье**.
- ✎ Потяните с усилием замок ремня **20**, чтобы **проверить его крепление**.
- ✎ Закрепите перемещаемую прокладку **30**.

Неисправность

- ✎ Язычки замка **22** не вставляются в замок ремня **20**.

Временные меры

- ✎ Нажмите на красную кнопку, чтобы разблокировать замок ремня **20**.

8.2 Очистка

Следите за тем, чтобы использовать только оригинальный запасной чехол Britax, оригинальный элемент уменьшения сиденья Britax и оригинальные плечевые прокладки Britax. Чехол является существенной деталью функционирования системы. Запасной чехол можно приобрести в специализированном магазине.

2. Vask selelåsen

- ✎ Læg selelåsen **20** i blød i mindst 1 time i varmt sæbevand. Skyl låsen grundigt, og lad den tørre helt.

3. Montering af selelåsen

- ✎ Stik metalpladen **25** på højkant oppefra og ned gennem seleslidsen **27** i betrækket **og gennem autostolen**.
- ✎ Træk kraftigt i selelåsen **20** og **kontrollér, at den er spændt ordentligt fast**.
- ✎ Fastgør skridtpolstringen **30**.

Funktionsfejl

- ✎ Låsetungerne **22** kan ikke føres ind i selelåsen **20**.

Hjælpeforanstaltning

- ✎ Tryk på den røde knap for at låse selelåsen **20** op.

8.2 Rengøring

Der må kun anvendes originale Britax-reservebetræk, originale Britax-indsatser og originale Britax-skulderpolstringer. Betrækket er en væsentlig del af systemfunktionen. Reservebetræk fås i specialforretningerne.

2. Gordelslot uitwassen

- ✎ Leg het gordelslot **20** minimaal 1 uur in warm water met een milde zeepoplossing. Spoel het slot vervolgens uit en laat dit goed drogen.

3. Bouw het gordelslot in.

- ✎ Schuif de metalen plaat **25** met de smalle kant van boven naar beneden door de gordelsleuf **27** in de bekleding **en door de zitkuip**.
- ✎ Trek hard aan het gordelslot **20** om de **bevestiging te controleren**.
- ✎ Bevestig de gordelslothes **30**.

Problemen met de werking

- ✎ De gespdelen **22** kunnen niet meer in het gordelslot **20** worden vastgeklikt.

Oplossing

- ✎ Druk op de rode knop om het gordelslot **20** te ontgrendelen.

8.2 Reiniging

Gebruik bij vervanging uitsluitend originele Britax-bekleding, de originele Britax-zitverkleiner en originele Britax-schouderkussentjes. De bekleding is van wezenlijk belang voor de werking van het systeem. Vraag hiernaar bij de vakhandel.



Не разрешается использовать детское автомобильное сиденье **без плечевых прокладок или чехла** и для малышей **менее 8 кг без элемента уменьшения сиденья**.

- **Чехол** можно снимать и стирать в стиральной машине в щадящем режиме при температуре 30° C с использованием нейтрального моющего средства. Пожалуйста, соблюдайте указания по стирке, приведенные на этикетке чехла. Если Вы будете стирать чехол при температурном режиме более чем 30° C, возможно окрашивание материала чехла. Не разрешается отжим чехла в центрифуге, а также его сушка в электрической сушилке (ткань может отслоиться от набивки).
- **Пластиковые детали** Вы можете промыть в растворе с моющим средством. **Запрещается** применять сильнодействующие моющие средства (как например, растворители).
- **Ремни** Вы можете промыть в растворе с моющим средством. **Внимание!** Никогда не отделяйте язычки замка **22** от ремней.
- **Плечевые прокладки 9** Вы можете промыть в теплом растворе с моющим средством.



Autostolen må ikke anvendes **uden skulderpolstringer** eller **betræk** og ikke uden indsats ved børn **under 8 kg**.

- **Betrækket** kan tages af og vaskes på 30° C skåneprogram i vaskemaskinen med vaskemiddel til finvask. Følg anvisningerne på betrækkets vaskemærke. Hvis betrækket vaskes ved varmere temperaturer end 30° C, kan farverne løbe ud. Betrækket må ikke centrifugeres, og det må under ingen omstændigheder tørres i tørretumbleren (stoffet kan løsne sig fra polstringer).
- **Plastdelene** kan tørres af med sæbevand. **Undgå** brug af stærke rengøringsmidler (f. eks. opløsningsmidler).
- **Selerne** kan tørres af med lunkent sæbevand. **Forsigtig!** Tag aldrig låsetungerne **22** af selerne.
- **Skulderpolstringerne 9** kan vaskes af med lunkent sæbevand.



Het autokinderzitje mag **niet zonder schouderkussentjes** of **bekleding** en bij baby's **onder de 8 kg niet zonder zitverkleiner** worden gebruikt.

- De **bekleding** kan worden verwijderd en in de wasmachine worden gewassen met een fijnwasprogramma op 30° C en een fijnwasmiddel. Let op de aanwijzingen op het wasetiket van de bekleding. Als de bekleding op meer dan 30° C wordt gewassen, verkleurt de stof mogelijk. De bekleding mag niet worden gecentrifugeerd of in een elektrische wasdroger worden gedroogd (hierdoor kan de stof van de vulling losraken).
- De **kunststofdelen** kunnen met een zeepoplossing worden gereinigd. Gebruik **geen** bijtende middelen (zoals oplosmiddelen).
- De **gordels** kunnen met een lauwwarme zeepoplossing worden gereinigd. **Let op!** De gespdelen **22** mogen nooit van de gordels worden losgemaakt.
- De **schouderkussentjes 9** kunnen met een lauwwarme zeepoplossing worden gereinigd.

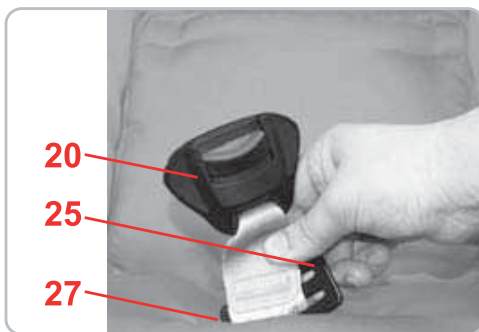

8.3 Снятие чехла

- ✘ Ослабьте ремни насколько это возможно (см. пункт 7.1).
- ✘ Расстегните замок ремня **20** (путем нажатия на красную кнопку).
- ✘ Удалите элемент для уменьшения сиденья, если он имеется (см. пункт 3.3).
- ✘ Откройте текстильную застежку на перемещаемой подкладке **30** и снимите ее.
- ✘ Протяните ремни через пазы в чехле.
- ✘ Отцепите эластичную кайму чехла под краем сиденья.
- ✘ Натяните чехол на накладку снизу регулятора ремня. **41**.
- ✘ Вытяните замок ремня **20** и регулировочный ремень **24** из чехла.

8.4 Надевание чехла

- ✘ Все описанные операции следует выполнить в обратной последовательности согласно 8.3.
- ✘ **Внимание!** Убедитесь в том, что ремни не запутаны и правильно вложены в пазы чехла.

8.3 Aftagning af betrækket

- ✘ Løsn selerne så meget som muligt (se 7.1).
- ✘ Åbn selelåsen **20** (tryk på den røde taste).
- ✘ Tag indsatsen ud, hvis den er sat ind (se 3.3).
- ✘ Åbn velcrobåndet ved skridtpolstringen **30**, og tag den af.
- ✘ Træk selerne gennem åbningerne i betrækket.
- ✘ Tag betrækkets elastiske kant af autostolens kant.
- ✘ Træk betrækket nedefra og op over seleindstillingens afblænding **41**.
- ✘ Tag selelåsen **20** og indstillingssele **24** ud af betrækket.

8.4 Sådan sættes betrækket på

- ✘ Gå frem i omvendt rækkefølge af beskrivelsen under 8.3.
- ✘ **Forsigtig!** Kontrollér, at selerne ikke er snoede, og at de er sat rigtigt ind i betrækkets åbninger .

8.3 De bekleding verwijderen

- ✘ Maak de gordels zover mogelijk los (zie 7.1).
- ✘ Open het gordelslot **20** (druk op de rode knop).
- ✘ Verwijder de zitverkleiner, indien aanwezig (zie 3.3).
- ✘ Open de klittenbandsluiting van de gordelslothes **30** en verwijder deze.
- ✘ Schuif de gordels door de uitsparingen in de bekleding.
- ✘ Maak de elastische zoomrand onder de rand van de zitkuip los.
- ✘ Trek de bekleding van onderen af over de afdekking van de gordelinsteller **41**.
- ✘ Trek het gordelslot **20** en de verstelgordel **24** uit de bekleding.

8.4 De bekleding bevestigen

- ✘ Ga gewoon in de omgekeerde volgorde zoals beschreven in 8.3 te werk.
- ✘ **Voorzichtig!** Zorg ervoor dat de gordels niet verdraaid zijn en wel op de juiste wijze in de uitsparingen in de bekleding zijn gestoken.

RUS

Инструкция по эксплуатации

8.5 Демонтаж ремней

- ✎ Отцепите, как изложено в описании, плечевые ремни **2** (см. пункт 3.1) и снимите чехол (см. пункт 8.3).
- ✎ Вытащите из паза металлическую деталь **28**, с помощью которой справа и слева в чашеобразном сиденье **5** закреплены поясные ремни **23**.

- ✎ Проденьте металлическую деталь **28** ребром вниз через внутренний боковой паз, затем вверх через внешний боковой паз **29**.
- ✎ Прodelайте то же самое со второй металлической пластинкой.

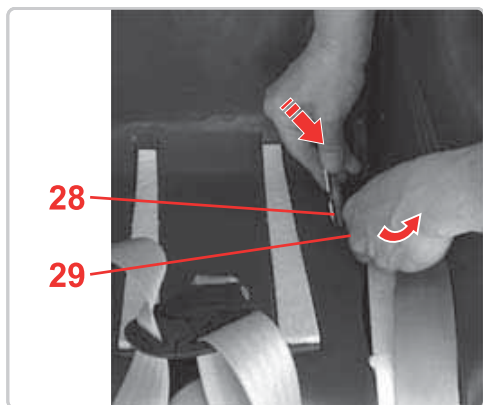
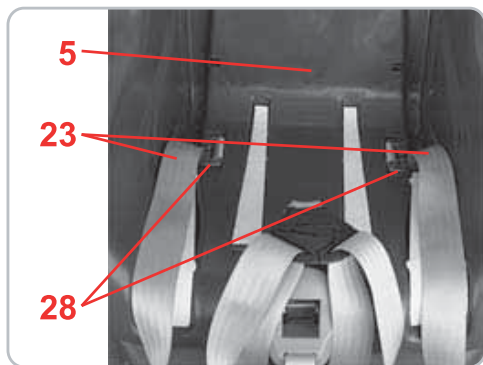

DK

Brugsvejledning

8.5 Afmontering af selerne

- ✎ Tag skulderselerne **2** af som beskrevet (se 3.1), og tag betrækket af (se 8.3).
- ✎ Tag den ene af metaldelene **28**, som hofteselerne **23** er fastgjort med til venstre og højre i autostolen **5**, ud af fordybningen.

- ✎ Stik metaldelen **28** på højkant ned gennem den inderste sideslids og derefter op gennem den yderste sideslids **29**.
- ✎ Gentag forløbet med den anden metaldel.

NL

Gebruiksaanwijzing

8.5 Uitbouw van de gordels

- ✎ Maak zoals beschreven de schoudergordels **2** los (zie 3.1) en verwijder de bekleding (zie 8.3).
- ✎ Verwijder een metalen deel **28**, waarmee de heupgordels **23** links en rechts in de zitkuip **5** zijn bevestigd, uit de uitsparing.

- ✎ Schuif het metalen deel **28** met de smalle kant omlaag door de binnenste zij sleuf, en dan naar boven door de buitenste zij sleuf **29**.
- ✎ Voer deze stappen ook uit voor het tweede metalen deel.

8.6 Монтаж ремней

- ✎ Установите детское сиденье в исходное положение (см. 6.)
- ✎ Вставьте язычки с защелкиванием **22** в замок ремня **20** (см 7.2).
- ✎ Проденьте металлическую деталь **28** ребром вниз через внутренний **29** боковой паз, затем наверх через внутренний боковой паз.
Внимание! Не допускать скручивания ремней.

- ✎ Потяните за ремень и протолкните металлическую деталь **28** горизонтально через паз сиденья. **5**.
- ✎ Выполните последние два шага так же со вторым ремнем.
- ✎ Снова расстегните замок ремня **20**.
- ✎ Отцепите, как изложено в описании, плечевые ремни **2** (см. пункт 3.1) и снимите чехол (см. пункт 8.4).

8.6 Montering af selerne

- ✎ Indstil autostolen til hvilepositionen (se 6.)
- ✎ Lad låsetungerne **22** gå i hak i selelåsen **20** (se 7.2).
- ✎ Stik metaldelen **28** på højkant ned gennem den yderste **29** sideslids og derefter op gennem den inderste sideslids.
Forsigtig! Selerne må ikke sno sig.

- ✎ Træk i selen, og tryk metaldelen **28** ind i autostolens åbning **5**, så den er flad.
- ✎ Gentag de sidste to trin med den anden sele.
- ✎ Åbn selelåsen **20** igen.
- ✎ Sæt skulderselerne **2** på som beskrevet (se 3.1), og sæt betrækket på (se 8.4).

8.6 Inbouw van de gordels

- ✎ Zet het autokinderzitje in de ruststand (zie 6.)
- ✎ Klik de gespdelen **22** vast in het gordelslot **20** (zie 7.2).
- ✎ Schuif het metalen deel **28** met de smalle kant omlaag door de buitenste zij sleuf **29**, en dan naar boven door de binnenste zij sleuf.
Let op! Verdraai de gordels niet.
- ✎ Trek aan de gordel en druk het metalen deel **28** plat in de uitsparing in de zitkuip **5**.
- ✎ Voer de laatste twee stappen ook uit voor de tweede gordel.
- ✎ Open het gordelslot **20** weer.
- ✎ Maak zoals beschreven de schoudergordels **2** los (zie 3.1) en trek de bekleding omhoog (zie 8.4).

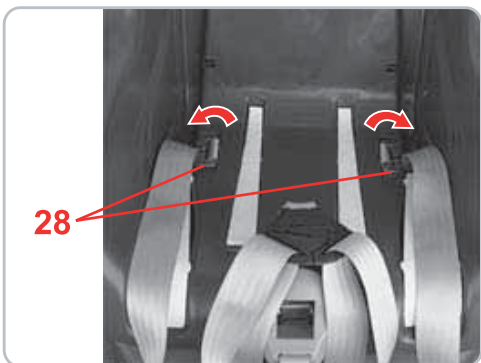
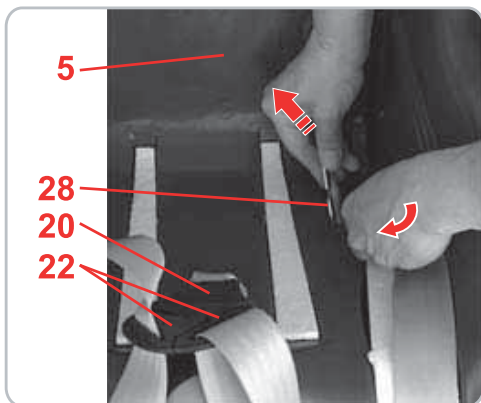

RUS

Инструкция по эксплуатации

9. Указания по утилизации

Соблюдайте предписания по утилизации отходов, действующие в Вашей стране.

Утилизация упаковочных материалов	
	Контейнер для картона
Утилизация отдельных деталей	
Чехол	Остаточный мусор, термическая утилизация
Пластмассовые детали	в соответствии с маркировкой в предусмотренный для данного вида мусора контейнер
Металлические детали	Контейнер для металлического мусора
Лента ремня	Мусорный контейнер для полимеров
Замок и язычок	Остаточный мусор

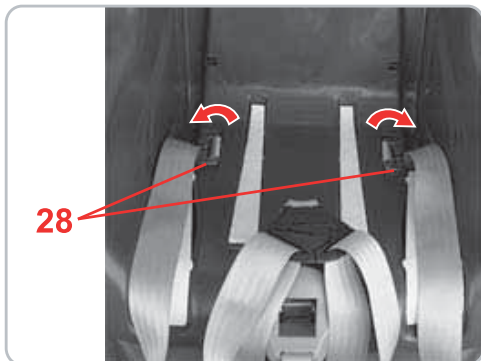

DK

Brugsvejledning

9. Affaldsdeponering

Vær opmærksom på de nationale og lokale forskrifter omkring deponering af affaldsprodukter.

Deponering af emballagen	
	Container til pap
Deponering af enkeltdele	
Betræk	Restaffald, termisk forarbejdning
Plastdele	I containere i henhold til mærkningerne
Metaldele	Container til metal
Selebånd	Container til polyester
Lås & tunge	Restaffald

NL

Gebruiksaanwijzing

9. Instructies voor de afvoer

Houd u aan de in uw land geldende afvoervoorschriften.

Afvoer van de verpakking	
	Bij het oud papier
Afvoer van de afzonderlijke delen	
Bekleding	Huisvuil, thermische verwerking
Kunststofdelen	Overeenkomstig de aanduiding op het deel in de daarvoor bestemde container
Metalen delen	Container voor metaal
Gordels	Container voor polyester
Slot en gespdelen	Huisvuil

10. Сиденья для детей старшего возраста

Britax / ROMER Auto-Kindersitze	Проверка и допущение на эксплуатацию согласно стандарту ECE R 44/04	
	Группа	Вес тела
KID	II + III	15 - 36 кг
KID plus	II + III	15 - 36 кг
KIDFIX	II + III	15 - 36 кг
ADVENTURE	II + III	15 - 36 кг

10. Stoleudvalg

Britax/RÖMER-autostole	Afprøvet og godkendt i henhold til ECE R 44/04	
	Gruppe	Kropsvægt
KID	II + III	15 -36 kg
KID plus	II + III	15 -36 kg
KIDFIX	II + III	15 -36 kg
ADVENTURE	II + III	15 -36 kg

10. Zitjes voor grotere kinderen

Britax / RÖMER-autokinderzitjes	Controle en goedkeuring conform ECE R 44/04	
	Groep	Lichaamsgewicht
KID	II + III	15 -36 kg
KID plus	II + III	15 -36 kg
KIDFIX	II + III	15 -36 kg
ADVENTURE	II + III	15 -36 kg

11. Двухгодичная гарантия

Для данной модели детских автомобильных/велосипедных сидений, мы предоставляем двухгодичную гарантию на неисправности изготовителя или материала. Гарантийный срок исчисляется с момента покупки. Для подтверждения сохраняйте заполненный гарантийный талон, подписанный Вами формуляр контроля при покупке, а также торговый чек на весь период действия гарантийных обязательств.

При представлении рекламаций к сиденью должен быть приложен гарантийный талон. Гарантийные обязательства распространяются только на детские автомобильные/велосипедные сиденья, с которыми обращались надлежащим образом, и которые были отправлены обратно в чистом и аккуратном виде.

Гарантийные обязательства не распространяются:

- в случаях естественного износа и повреждениях в результате чрезмерных нагрузок
- повреждения, возникшие в результате неподходящего или неправильного использования

11. 2 års garanti

På denne barnestol/cykelstol giver vi en 2 årig garanti på fabrikations- eller materialefejl. Garantiperioden begynder den dag, produktet købes. Du bedes i hele garantiperioden opbevare det udfyldte garantibevis, udleveringsbeviset, som er underskrevet af dig samt købskvitteringen.

I forbindelse med evt. reklamationer skal garantibeviset vedlægges autostolen. Garanti ydes kun, hvis autostolen er blevet behandlet med den fornødne omhu og returneres i ren og velholdt stand.

Garantien dækker ikke:

- naturlig slitage samt skader, der er opstået som følge af for voldsom belastning.
- skader, der er opstået, fordi autostolen er blevet behandlet forkert eller anvendes i modstrid med det egentlige formål.

11. 2 jaar garantie

Wij geven 2 jaar garantie op fabricage- en materiaalfouten in deze auto- / fietskinderzitjes. De garantieperiode gaat in op de datum van aankoop. Bewaar om aanspraak op de garantie te kunnen maken de ingevulde garantiekaart, de door u ondertekende overdrachtscontrole en het aankoopbewijs gedurende de gehele garantieperiode.

Bij het indienen van een garantieclaim dient het garantiebewijs met het kinderzitje te worden meegestuurd. De garantie is alleen van toepassing op auto- /fietskinderzitjes waar juist mee is omgegaan en die schoon en juist worden teruggezonden.

Uitgesloten van garantie zijn:

- normale tekenen van slijtage en schade ten gevolge van overmatige belasting
- schade ten gevolge van onbedoeld of onjuist gebruik

RUS

Инструкция по эксплуатации

Действует гарантия или нет?

Материалы: Все наши материалы соответствуют высоким требованиям стабильности цветов против ультрафиолетового излучения. Несмотря на это, все материалы, подвергающиеся воздействию УФ-излучения, выцветают. Причиной являются не недостатки материала, а обычные явления износа, которые не являются гарантийным случаем.

Замок: Неисправности замка ремня, причиной которых в большинстве случаев становится его загрязнение, можно устранить при помощи его промывания. В своих действиях руководствуйтесь, пожалуйста, настоящей инструкцией по эксплуатации.

При возникновении гарантийного случая, незамедлительно обращайтесь к Вашему специализированному торговому представителю. Там Вам будет оказана помощь словом и делом. В процессе обработки рекламационных претензий используются специальные амортизационные отчисления. Здесь указываются для ознакомления общие условия сделки.

Применение, уход и техническое обслуживание

При обращении с автомобильным/ велосипедным детским сиденьем необходимо соблюдать инструкции по эксплуатации. Мы настоятельно рекомендуем, чтобы использовались только оригинальное крепление либо оригинальные запасные части.

DK

Brugsvejledning

Garanti eller ej?

Stoffer: Alle vore stoffer opfylder meget strenge krav, hvad angår deres farveægthed i forhold til UV-stråler. Alligevel vil stoffernes farver falme, hvis de udsættes for UV-stråler. Der er her tale om normalt slid og ikke om materialefejl, og det er derfor ikke omfattet af garantien.

Lås: Hvis der konstateres funktionsfejl på selelåsen, skyldes det som regel snavs, der kan vaskes væk. Følg altid anvisningerne i betjeningsvejledningen. Hvis du ønsker at gøre brug af garantien, bedes du henvende dig til en specialforretning. Her vil du blive vejledt af professionelle fagfolk. Ved reklamationer bruges der produktspecifikke afskrivningssatser. Vi gør i den forbindelse opmærksom på vores Almindelige Forretningsbetingelser, som du kan få udleveret hos forhandleren.

Anvendelse, pleje og vedligeholdelse

Autostolen til bilen/cyklen skal behandles i overensstemmelse med betjeningsvejledningen. Vi gør udtrykkeligt opmærksom på, at der kun må benyttes originalt tilbehør / reservedele.

NL

Gebruiksaanwijzing

Garantie of niet?

Stoffen: Al onze stoffen voldoen aan hoge eisen wat betreft de kleurbestendigheid tegen UV-straling. Alle stoffen verbleken echter als deze aan UV-straling worden blootgesteld. Hierbij gaat het niet om materiaalfouten, maar om normale slijtageverschijnselen die van garantie zijn uitgesloten.

Slot: Eventuele problemen met het gordelslot zijn meestal het gevolg van verontreinigingen die kunnen worden verwijderd door het slot met water te reinigen. Houd u zich hierbij aan de instructies in uw gebruiksaanwijzing. Neem, als uw kinderzitje nog onder de garantie valt, onmiddellijk contact op met uw vakhandel. Hier wordt u met raad en daad terzijde gestaan. Bij de behandeling van garantieclaims worden productspecifieke afschrijvingsregels toegepast. Hiervoor verwijzen wij u naar de bij de vakhandel verkrijgbare algemene voorwaarden.

Gebruik, onderhoud en verzorging

Het auto-/fietskinderzitje moet overeenkomstig de gebruiksaanwijzing worden gebruikt en onderhouden. Wij wijzen er nadrukkelijk op dat uitsluitend originele accessoires en onderdelen mogen worden gebruikt.

12. Гарантийный талон/ Формуляр контроля при покупке

Фамилия: _____

Адрес: _____

Почтовый индекс: _____

Город: _____

Телефон (с кодом страны, города): _____

Электронная почта: _____

Автомобильное/
велосипедное детское
сиденье: _____

Номер артикула: _____

Цвет материала (узор): _____

Крепление: _____

Дата покупки: _____

Покупатель (подпись): _____

Торговый
представитель: _____

Формуляр контроля при покупке:

1. Комплектность в порядке

2. Контроль
функциональности

- Механизм регулировки
сиденья в порядке

- Регулировка ремней в порядке

3. Сохранность

- контроль сиденья в порядке

- контроль материала в порядке

- контроль пластиковых
деталей в порядке

1. Комплектность в порядке

2. Контроль
функциональности

Я проверил автомобильное/ велосипедное детское сиденье и удостоверился в том, что сиденье передано мне в полном комплекте, и что все его функции действуют в полном объеме.

Я получил достаточную информацию об изделии и его функциях перед покупкой и принял к сведению указания по эксплуатации и техническому обслуживанию.

Штамп продавца

12. Garantibevis / udleveringskontrol

Navn: _____

Adresse: _____

Postnummer: _____

By: _____

Telefon (inkl. omr.-nr.): _____

E-mail: _____

Barnestol til bilen/cyklen: _____

Artikelnummer: _____

Stoffarve (dessin): _____

Tilbehør: _____

Købsdato: _____

Køber (underskrift): _____

Forhandler: _____

Udleveringskontrol:

1. Fuldstændighed afprøvet / i orden

2. Funktionskontrol

- Justeringsmekanisme
sæde afprøvet / i orden

- Selejustering afprøvet / i orden

3. Ubeskadiget tilstand

- Kontrol af sæde afprøvet / i orden

- Kontrol af stofdele afprøvet / i orden

- Kontrol af plastdele afprøvet / i orden

1. Fuldstændighed afprøvet / i orden

2. Funktionskontrol

Jeg har afprøvet autostolen til bil/cykel og forvisset mig om, at jeg har fået udleveret samtlige dele, og at stolen er fuldt funktionsdygtig.

Jeg har modtaget omfattende informationer om produktet og dets funktioner inden køb og taget pleje- og vedligeholdelsesanvisningerne til efterretning.

Forhandlerens stempel

12. Garantiekaart/overdrachtscontrole

Naam: _____

Adres: _____

Postcode: _____

Plaats: _____

Telefoon (incl. netnummer): _____

E-mail: _____

Auto-/fietskinderzitje: _____

Artikelnummer: _____

Kleur stof (dessin): _____

Accessoires: _____

Datum van aankoop: _____

Klant (handtekening): _____

Verkopers: _____

Overdrachtscontrole:

1. Volledigheid gecontroleerd / in orde

2. Controle van de werking

- Verstelmechanisme zitje gecontroleerd / in orde

- Gordelverstelling gecontroleerd / in orde

3. Controleren op beschadigingen

- Zitje controleren gecontroleerd / in orde

- Stoffen delen controleren gecontroleerd / in orde

- Kunststofdelen controleren gecontroleerd / in orde

1. Volledigheid gecontroleerd / in orde

2. Controle van de werking

Ik heb het auto-/fietskinderzitje gecontroleerd en mijzelf ervan overtuigd dat het zitje compleet en volledig functionerend aan mij is overgedragen.

Ik heb voorafgaand aan de aankoop voldoende informatie over het product en de werking ervan gekregen en ben op de hoogte gesteld van de onderhouds- en verzorgingsvoorschriften.

Stempel vakhandel

BRITAX EXCELSIOR LIMITED

1 Churchill Way West
Andover
Hampshire SP10 3UW
United Kingdom

T.: +44 (0) 1264 333343
F.: +44 (0) 1264 334146
E.: service.uk@britax.com
www.britax.eu

**BRITAX RÖMER
Kindersicherheit GmbH**

Blaubeurer Straße 71
D-89077 Ulm
Deutschland

T.: +49 (0) 731 9345-199
F.: +49 (0) 731 9345-210
E.: service.de@britax.com
www.britax.eu

- DE** Wir schicken Ihnen gerne diese Anleitung auch in deutsch zu. Bitte wenden Sie sich an die obenstehende Adresse.
- GB** We are happy to send you these instructions also in English language. Please contact the address stated above.
- FR** Nous vous enverrons ces instructions volontiers aussi en français. Veuillez vous adresser à l'adresse indiquée ci-dessous.
- ES** Con mucho gusto le enviáramos estas instrucciones en español. Por favor, póngase en contacto a la dirección de más abajo.
- PT** Nós lhe enviamos com prazer este manual em português. Dirija-se, sff. ao endereço indicado abaixo.
- IT** Se lo desidera, Le inviamo queste istruzioni anche in italiano. Si rivolga all'indirizzo sottostante.
- RU** Мы охотно вышлем Вам это руководство также на русском языке. Просьба обратиться по нижеуказанному адресу.
- DK** Denne vejledning foreligger også på dansk. Tilsendes efter ønske. Kontakt nedenstående adresse.
- NL** Wij sturen u deze handleiding ook graag tot in de Nederlandse taal. Gelieve daarvoor het onderstaande adres te contacteren.
- BG** С удоволствие ще Ви изпра тим тов а ръководство и на немски BG. Моля обърнете се на горепосочения адрес.
- RO** Vtrimitem aceste instruciuni i n limba RO. V rugm s ne contactai la adresa de mai sus.
- TR** Size memnuniyetle butalimatn ameyi türkçe dilinde de göndeririz. Lütfen aşağı da belirtilen adrese başvurunuz.
- GR** Μπορούμε να σας στείλουμε τις οδηγίες και στα Ελληνικά. Επικοινωνήστε με την ανωτέρω διεύθυνση.

- PL** Wyślemy Państwu chętnie niniejszą instrukcję obsługi w języku polskim. Prosimy zwrócić się pod niżej wymieniony adres.
- CZ** Rádi Vám tento návod zašleme v českém jazyce. Obrát'te se prosím na níže uvedenou adresu.
- SK** Radi Vám pošleme tento návod k použi tiu i v slovenskom jazyku. Obrát'te sa prosím na dole uvedenú adresu.
- HU** A leírászt szívesen megküldjük Önnek magyar nyelven is. Kérjük, szíveskedjen a lenti címhez fordulni.
- SL** To navodilo Vam radi pošljemo tufi v slovenskem jeziku. Prosimo, da se obrnete na spodnji naslov.
- HR** Rado cemo Vam poslati ovu Uputu i na hrvatskom jeziku. Molimo da se obratite na dolje navedenu adresu.
- SE** Vi skickar dig gärna denna anvisning även på svenska. Var god vänd dig till nedanstående adress.
- NO** Vi sender deg gjerne denne veiledningen på norsk. Du kan henvende deg til adressen nedenfor.
- FI** Lähetämme sinulle nämä ohjeet mielellämme myös Suome kielellä. Ota yhteyks allainittuun osoitteeseen.
- EE** Sme saadame teile meelsasti selle juhendi ka eesti keeles. Palun pöörduge eespool toodud aadressil.
- LV** Mēs o instrukciju Jums labprāt nosūtīsim arī latvie u valodā. Lūdzu, griezieties augstāk norādītājā adresē.
- LT** Galime atsiųsti instrukciją ir lietuvi ū kalba. Prašom kreiptis aukščiau nurodytu adresu.
- UA** Ми охоче вишлемо Вам інструкцію англійською мовою. Звертайтеся за вказаною вище адресою.