

# CONCORD TRANSFORMER PRO

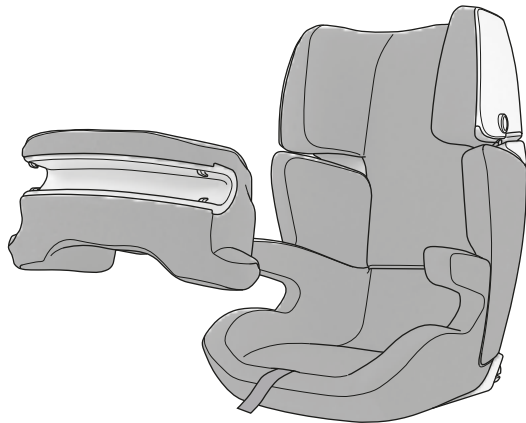

|            |     |
|------------|-----|
| DEUTSCH    | 03  |
| ENGLISH    | 29  |
| FRANÇAIS   | 55  |
| ESPAÑOL    | 81  |
| ITALIANO   | 107 |
| PORTUGUÊS  | 133 |
| NEDERLANDS | 159 |
| NORSK      | 185 |
| DANSK      | 211 |
| SUOMI      | 237 |

**Norm** ECE R44 04  
**standard** ECE R44 04  
**norme** ECE R44 04  
**norma** ECE R44 04  
**szabvány** ECE R44 04



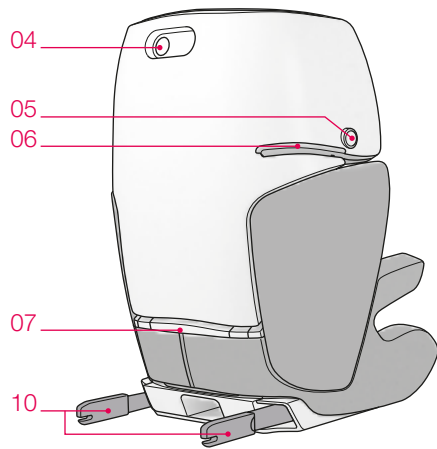
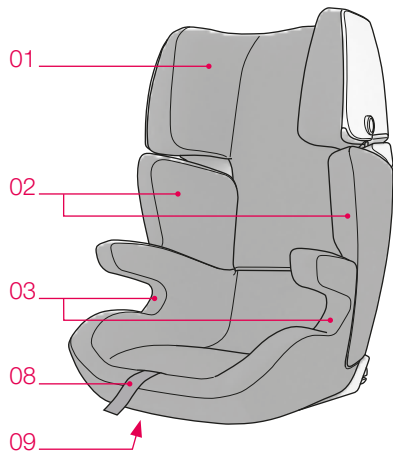

**child's weight** 9 kg - 18 kg  
**approx. age** 9 months - 4 years  
**ECE group** I

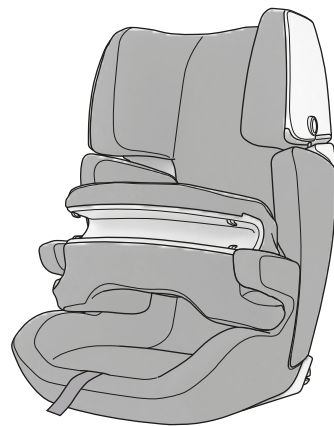

**child's weight** 15 kg - 36 kg  
**approx. age** 3 - 12 years  
**ECE groups** II / III



## \_ ITALIANO

|  |     |
|--|-----|
| PANORAMICA   | 108 |
| GRAZIE!  | 110 |
| AVVERTENZE   | 110 |
| USO DI CONCORD TRANSFORMER PRO   | 114 |
| MONTAGGIO DI CONCORD TRANSFORMER   | 115 |
| MONTAGGIO DI CONCORD TRANSFORMER CON TWINFIX                                 | 116 |
| SMONTAGGIO DI CONCORD TRANSFORMER CON TWINFIX                                | 118 |
| VEICOLI COMPATIBILI CON TWINFIX  | 119 |
| USO DI CONCORD PROTECTOR (PER BAMBINI DA 9 A 18 KG)                          | 120 |
| ISTRUZIONI PER LA CURA E LA MANUTENZIONE CONCORD PROTECTOR                   | 123 |
| TENUTA DEL BAMBINO CON LA CINTURA A TRE PUNTI<br>(PER BAMBINI DA 15 A 36 KG) | 124 |
| INFORMAZIONI GENERALI  | 127 |
| ISTRUZIONI PER LA CURA E LA MANUTENZIONE                                     | 128 |
| GARANZIA   | 130 |
| ACCESSORI ORIGINALI CONCORD  | 132 |

## \_ PANORAMICA

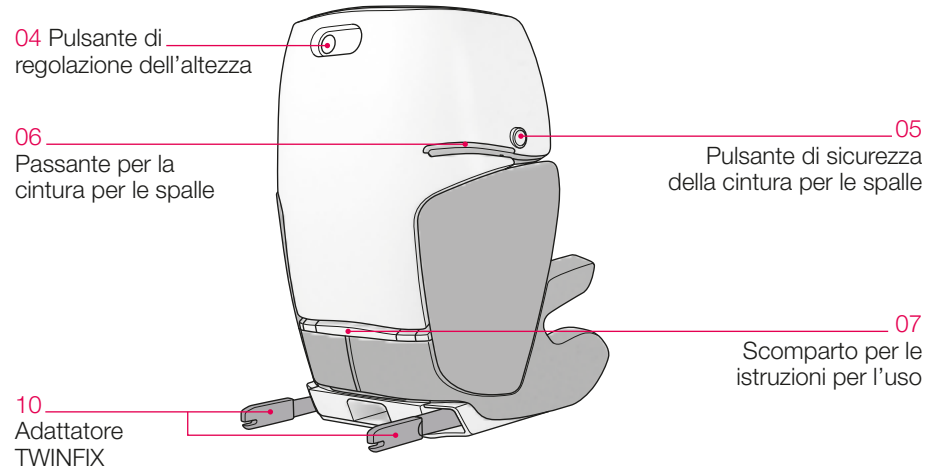
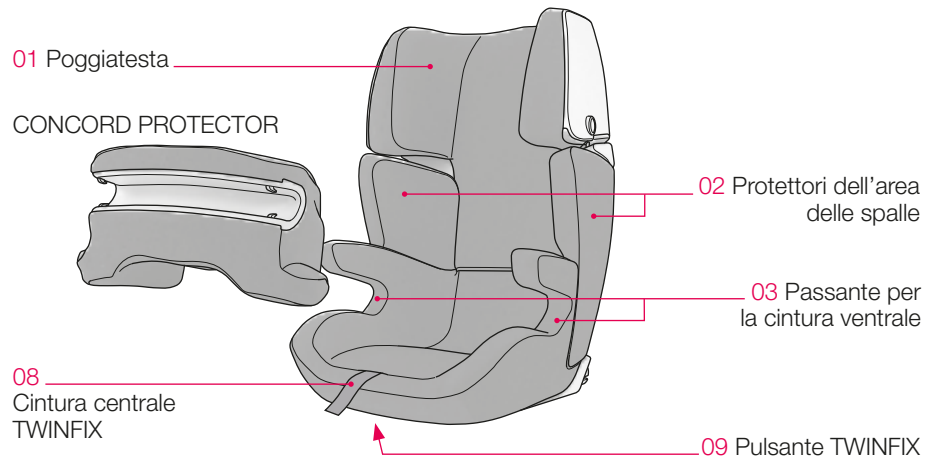

## **\_ GRAZIE!**

Siamo lieti che abbiate scelto un prodotto di qualità Concord. La versatilità e la sicurezza di questa soluzione vi conquisteranno. Vi auguriamo buon divertimento con l'uso del vostro nuovo CONCORD TRANSFORMER PRO.

## **\_ AVVERTENZE**

### **ATTENZIONE!**

- Prima di utilizzare CONCORD TRANSFORMER PRO, vi preghiamo di leggere accuratamente le istruzioni per l'uso e di conservarle per consultazioni future. Il mancato rispetto dei presenti avvertimenti può compromettere la sicurezza del bambino!  
Per il trasporto di bambini in auto è opportuno attenersi anche alle indicazioni contenute nel manuale d'uso del veicolo.

### **ATTENZIONE!**

- Non lasciare il bambino privo di sorveglianza.
- Nelle tasche di giacche e pantaloni, i bambini tengono spesso degli oggetti (p.es. giocattoli) oppure indossano capi di abbigliamento dotati di elementi duri (p.es. fibbie di cinture). Assicurarsi che tali oggetti non finiscano tra il bambino e la cintura di sicurezza, dato che, in caso di incidenti, potrebbero causare lesioni altrimenti evitabili. Lo stesso vale anche per gli adulti!
- Com'è naturale, i bambini sono spesso molto vivaci. È quindi opportuno spiegare loro quanto sia importante l'uso delle cinture. In questo modo, capiranno che non è possibile spostare le cinture o aprire la chiusura.
- La sicurezza del bambino può essere garantita in maniera ottimale solo se il montaggio e l'uso del sistema di ritenuta vengono eseguiti in conformità alle istruzioni.
- Le cinture del sistema devono essere ben tese, non attorcigliate e protette da eventuali danni.
- Proteggere le aree di CONCORD TRANSFORMER PRO non rivestite da tessuto dai raggi diretti del sole, di modo che il bambino non si scotti.
- Il sistema di ritenuta per bambini deve essere tutelato da eventuali danni provocati da parti mobili all'interno del veicolo o dalla chiusura delle portiere.
- Non apportare modifiche a CONCORD TRANSFORMER PRO, poiché mettono a repentaglio la sicurezza del bambino.

- In seguito ad un incidente, CONCORD TRANSFORMER PRO deve essere sostituito oppure rispedito al produttore, insieme ad una perizia sulla dinamica del sinistro, ai fini di un controllo approfondito.
- Informare anche gli altri passeggeri su come estrarre il bambino dal seggiolino in caso di incidente o di pericolo.
- Non lasciare mai il bambino nel seggiolino di sicurezza senza sorveglianza, né a cinture allacciate, né slacciate.
- Per ridurre il rischio di lesioni in caso di incidenti, assicurare eventuali bagagli e altri oggetti all'interno dell'abitacolo.
- Le istruzioni per l'uso devono accompagnare sempre il seggiolino auto per bambini.
- L'uso di accessori e ricambi non è consentito, pena l'estinzione di tutti i diritti di garanzia e risarcimento dei danni.  
Sono esclusi da tale disposizione gli accessori speciali originali CONCORD.
- Indicato per veicoli dotati di cintura di sicurezza a tre punti, omologati ai sensi della norma ECE 16 ovvero di disposizioni equivalenti.

A causa della lunga vita utile di CONCORD TRANSFORMER PRO, è naturale che, a seconda della durata e dell'intensità dell'uso, i rivestimenti e altre parti soggette a usura possano logorarsi e debbano essere sostituiti.

Per tale ragione, non è possibile concedere garanzie di durata superiore al periodo di validità di 6 mesi previsto. Per acquistare un nuovo seggiolino, rivolgersi al proprio rivenditore di fiducia, ai reparti specializzati dei grandi magazzini, al mercato degli accessori per auto o ai cataloghi di vendita per corrispondenza, che presentano tutti anche la gamma completa di accessori per seggiolini auto CONCORD.

La chiusura della cintura di sicurezza del veicolo non deve trovarsi sopra il bordo del passante per la cintura ventrale. In caso di incertezze o di dubbi, contattare CONCORD. Le cinture devono scorrere esclusivamente nelle posizioni e negli ancoraggi del seggiolino indicati nel presente manuale. Altre metodologie di applicazione delle cinture non sono ammesse.

Se il sedile utilizzato è dotato di airbag frontale, consigliamo di regolarlo nella posizione più arretrata possibile. Oltre a ciò, in caso di airbag frontali e laterali è opportuno osservare le istruzioni contenute nel manuale del veicolo. In questo caso, la cintura di sicurezza del veicolo deve scorrere in avanti attraverso il passante della cintura per le spalle (06) del seggiolino. Se necessario, modificare la posizione del sedile dell'auto.

## \_ USO DI CONCORD TRANSFORMER PRO

Per la sicurezza del vostro bambino durante i viaggi in auto avete scelto il nostro seggiolino CONCORD TRANSFORMER PRO. Il prodotto viene sottoposto a severi e accurati controlli qualitativi. Le sue caratteristiche di sicurezza ottimali raggiungono il massimo livello di efficacia quando il seggiolino viene utilizzato in conformità alle disposizioni previste.

Il rivestimento è parte integrante del prodotto e contribuisce alla sua efficacia; ecco perché il seggiolino può essere usato solo con rivestimenti originali!

Vi preghiamo di prestare attenzione al rispetto delle istruzioni per il montaggio e per l'uso.

Il seggiolino può essere impiegato su tutti i sedili del veicolo dotati di una cintura a tre punti. Le statistiche sugli incidenti parlano a favore del posto dietro il sedile passeggero.

## \_ MONTAGGIO DI CONCORD TRANSFORMER

Posizionare CONCORD TRANSFORMER nel senso di marcia sul sedile o sulla panca.

CONCORD TRANSFORMER deve aderire il più possibile al sedile. In caso di veicoli con poggiatesta di serie, regolandoli o smontandoli è possibile ottenere un'aderenza migliore del seggiolino.

Assicurarsi che i poggiatesta vengano riposizionati correttamente quando in macchina si trova un adulto.



CONCORD TRANSFORMER deve essere sempre fissato, anche senza bambino, con la cintura di sicurezza del veicolo.

In caso contrario, durante la marcia o nel caso di un incidente i passeggeri possono subire lesioni.



## \_ MONTAGGIO DI CONCORD TRANSFORMER CON TWINFIX

Premere il pulsante TWINFIX (09) verso il basso e, allo stesso tempo, tirare completamente fuori gli adattatori TWINFIX (10) sul retro.

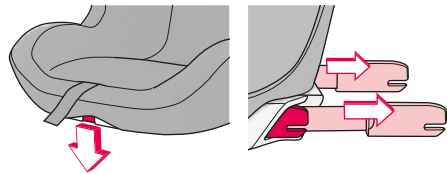

Posizionare CONCORD TRANSFORMER nel senso di marcia sul sedile ovvero sulla panca con gli ancoraggi ISOFIX.

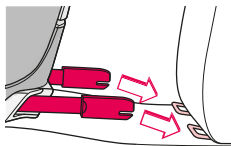

Spingere entrambi gli adattatori TWINFIX (10) sugli ancoraggi ISOFIX nel veicolo, fino a quando i meccanismi di chiusura scattano in posizione.

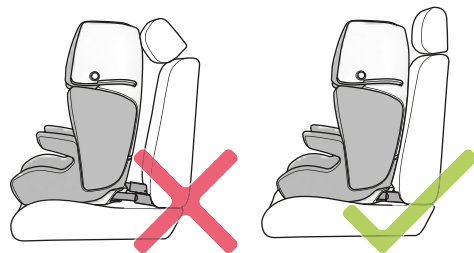
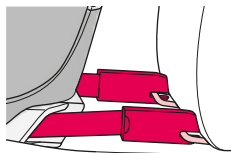

Tirare in avanti la cintura centrale TWINFIX (08) e accompagnare CONCORD TRANSFORMER all'indietro affinché aderisca il più possibile allo schienale del sedile dell'auto.

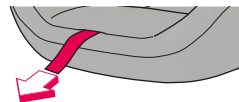

In caso di veicoli con poggiatesta di serie, regolandoli o smontandoli è possibile ottenere un'aderenza migliore del seggiolino.

Assicurarsi che i poggiatesta vengano riposizionati correttamente quando in macchina si trova un adulto.

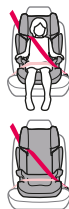

### ATTENZIONE!

- TWINFIX è un ulteriore sistema di fissaggio che serve alla stabilizzazione di CONCORD TRANSFORMER e non sostituisce la protezione con la cintura di sicurezza del veicolo.
- I bambini e il seggiolino senza bambino devono essere sempre fissati con la cintura di sicurezza a 3 punti del veicolo.



## \_ SMONTAGGIO DI CONCORD TRANSFORMER CON TWINFIX

Per smontare CONCORD TRANSFORMER, premere il pulsante TWINFIX (09) in avanti e spostare il seggiolino completamente in avanti.

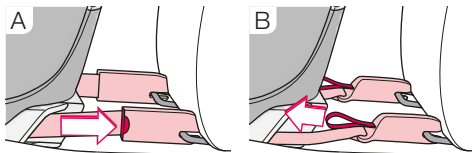

A questo punto sbloccare il dispositivo di arresto degli adattatori TWINFIX (10), in modo che i ganci di sicurezza si aprano e gli adattatori saltino fuori.

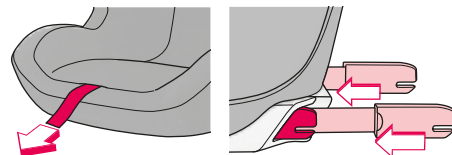

Tirare la cintura centrale TWINFIX (08) in avanti, fino a quando gli adattatori TWINFIX (10) sono entrati completamente!

Gli adattatori TWINFIX (10) possono essere spinti a mano ancora più a fondo nel sedile!

## \_ VEICOLI COMPATIBILI CON TWINFIX

CONCORD TRANSFORMER con CONCORD TWINFIX è stato omologato per un uso “semi-universale” e può essere montato sui sedili di determinati veicoli. Un elenco con una panoramica aggiornata dei veicoli e dei sedili compatibili con il sistema CONCORD TWINFIX al momento della produzione del vostro seggiolino si trova nell’allegato “CAR FITTING LIST”.

Su [www.concord.de](http://www.concord.de) è disponibile una panoramica costantemente aggiornata.

## \_ USO DI CONCORD PROTECTOR (PER BAMBINI DA 9 A 18 KG)

P1 Gancio di sicurezza

P2 Passante per la cintura

P3 Stabilizzatori

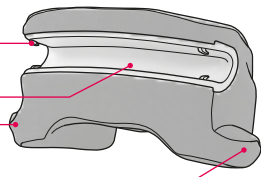

### AVVERTENZA!

- Il CONCORD PROTECTOR può essere utilizzato solo in combinazione con i prodotti CONCORD TRANSFORMER PRO.
- Con bambini a partire da ca. 4 anni, o di peso superiore a 15 Kg, CONCORD TRANSFORMER può essere utilizzato anche senza CONCORD PROTECTOR.

Installare CONCORD TRANSFORMER, come descritto nelle istruzioni d'uso, sul sedile.

Adagiare il bambino nella superficie di seduta di CONCORD TRANSFORMER, sfruttando tutta la profondità del seggiolino.

Collocare CONCORD PROTECTOR sopra il CONCORD TRANSFORMER, in modo che gli stabilizzatori (P3) siano a una certa altezza in linea con i passanti della cintura del CONCORD TRANSFORMER.

Tirare all'indietro i cuscini ammortizzatori finché gli stabilizzatori (P3) non si trovano nelle zone rosse dei passanti.

### ATTENZIONE!

- Accertarsi che gli stabilizzatori (P3) siano correttamente posizionati nei passanti del CONCORD TRANSFORMER!
- Il CONCORD PROTECTOR non deve essere inclinato, obliquo, o montato alla rovescia!

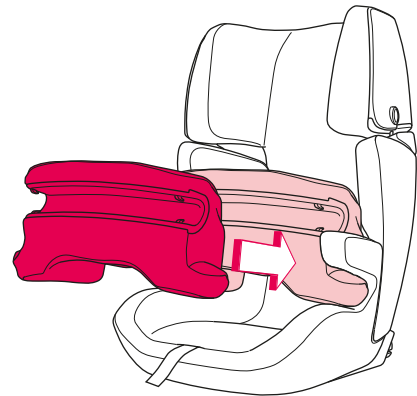

Far passare la cintura a tre punti davanti al CONCORD PROTECTOR fino alla chiusura, e fissarla come per un adulto. (Si deve sentire distintamente il caratteristico click.)

Posizionare ora le cinture.

Far passare la cintura ventrale e la cintura diagonale su entrambi i lati attraverso il passante (P2).

Fare quindi passare le cinture nel gancio di sicurezza (P1).

La cintura diagonale scorre sopra il bordo anteriore del protettore laterale e la cintura ventrale sopra i braccioli del CONCORD TRANSFORMER.

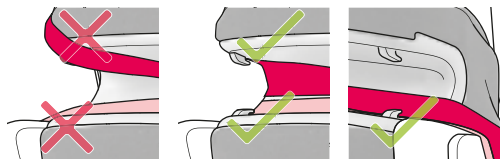

Non sono ammesse altre varianti.

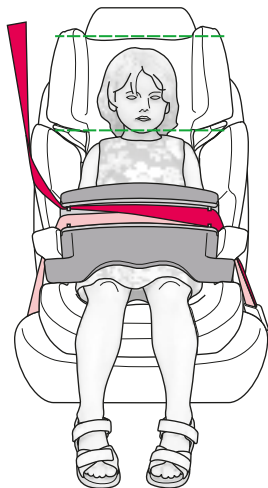

## ATTENZIONE!

- Assicurarsi che le cinture si trovino all'interno dei ganci di sicurezza (P1)!
- Se si utilizza CONCORD PROTECTOR, si dovrà adattare CONCORD TRANSFORMER all'altezza del bambino!
- Tirare prima la cintura ventrale, poi accompagnare con quella diagonale.
- Accertarsi che le cinture siano bene aderenti e non siano attorcigliate.

## ISTRUZIONI PER LA CURA E LA MANUTENZIONE CONCORD PROTECTOR

Il rivestimento può essere sfoderato ai fini del lavaggio.

Prima di ricollocare il rivestimento, attendere che sia completamente asciutto!

Farlo passare dapprima sopra il CONCORD PROTECTOR, e inserire poi i fissaggi nell'apposita scanalatura del passante della cintura (P2).

- In presenza di umidità, in particolar modo durante il lavaggio, i tessuti possono scolorirsi leggermente.
- Non usare solventi!



## **\_ TENUTA DEL BAMBINO CON LA CINTURA A TRE PUNTI (PER BAMBINI DA 15 A 36 KG)**

Adagiare il bambino nel seggiolino. Far passare la cintura a tre punti davanti al bambino fino alla chiusura e fissarla come per un adulto (si deve sentire distintamente il caratteristico click).

Posizionare ora le cinture. Tirare la cintura ventrale da un lato all'altro e accompagnare la cintura diagonale sul lato della chiusura attraverso il passante per la cintura ventrale (03). Fare quindi passare la cintura diagonale attraverso l'apposita guida della cintura per le spalle (06).

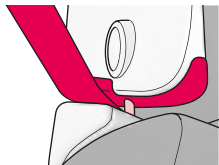

Assicurarsi che la cintura si trovi all'interno del gancio di sicurezza.

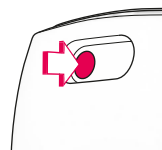

Per adattare CONCORD TRANSFORMER all'altezza del bambino, premere leggermente verso il basso il poggiatesta (01). Premere ora il pulsante per la regolazione

dell'altezza (04) sul retro dello schienale e, tenendolo premuto, spostare il poggiatesta (01) nella posizione desiderata. CONCORD TRANSFORMER può essere regolato in qualsiasi posizione, arrestandosi nella posizione desiderata quando si rilascia il pulsante (04).

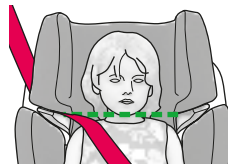

Il passante della cintura per le spalle (06) deve trovarsi leggermente al di sopra del limite della spalla. Al contempo, la cintura per le spalle deve scorrere centralmente tra il collo e il lato esterno della spalla.

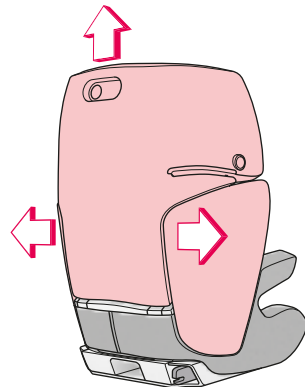

Tendere la cintura di modo che il tratto ventrale e quello diagonale aderiscano bene e assicurarsi che le cinghie non siano attorcigliate. La cintura ventrale deve essere posizionata il più in basso possibile. Se il veicolo è dotato di regolatore verticale delle cinture di sicurezza, portarlo all'altezza giusta.

Per scendere è sufficiente slacciare la cintura e toglierla da davanti al bambino. Per rimuovere la cintura per le spalle dal passante, premere il pulsante di sicurezza (05) e tirare la cinghia in avanti

Quando si riutilizza il seggiolino, assicurarsi sempre che le cinture siano posizionate correttamente. In caso di dubbi sul montaggio, rivolgersi a CONCORD per una verifica. Le cinture devono scorrere attraverso i passanti del seggiolino contrassegnati in rosso. Non sono ammesse altre varianti.

## \_ **INFORMAZIONI GENERALI**

- Questo è un sistema di ritenuta “universale” per bambini, omologato ai sensi della norma ECE 44, serie di modifiche 04, per l'uso all'interno di veicoli e compatibile con la maggior parte – ma non con tutti – i tipi di sedili.
- Il presente dispositivo di ritenuta per bambini dei gruppi ECE I, II e III è adatto a bambini da 9 mesi a 12 anni, con un peso corporeo compreso tra 9 e 36 Kg.
- L'uso corretto del seggiolino è possibile solo se nel manuale del veicolo il costruttore dichiara che il veicolo stesso è indicato per il montaggio di un sistema di ritenuta “universale” per bambini della fascia di età corrispondente.
- Il presente dispositivo di ritenuta per bambini è stato classificato come “universale” in base a criteri più severi rispetto a quelli applicati a sistemi precedenti che non recano questa dicitura.
- In caso di dubbi ci si può rivolgere al produttore del dispositivo di ritenuta per bambini o al rivenditore.
- Indicato esclusivamente per veicoli dotati di cintura di sicurezza a tre punti testati e omologati ai sensi della norma ECE n° 16 ovvero di disposizioni equivalenti.

## \_ ISTRUZIONI PER LA CURA E LA MANUTENZIONE

Il rivestimento può essere sfoderato ai fini del lavaggio. A questo scopo, portare il poggiatesta (01) nella posizione più alta. Per rimuovere il rivestimento, toglierlo dalla relativa guida di ancoraggio! Iniziare dal poggiatesta (01) e passare poi all'area di seduta e ai protettori dell'area delle spalle (02).

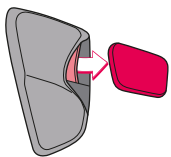

Prima del lavaggio rimuovere le parti in polistirolo presenti nel rivestimento della zona delle spalle (02).

- In presenza di umidità, in particolar modo durante il lavaggio, i tessuti possono scolorirsi leggermente.
- Non usare solventi!

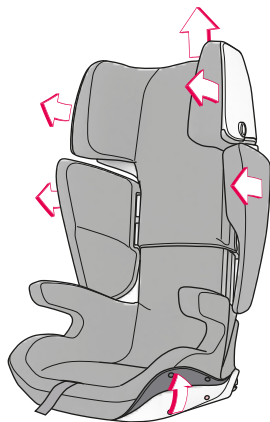

Per rimettere il rivestimento, cominciare dalla seduta. Tirare il rivestimento dapprima sulla copertura dello schienale, poi da davanti sui braccioli e sull'area della seduta. Fissare il rivestimento con l'aiuto di tutti i punti di fissaggio.

Dopodiché, applicare il rivestimento al poggiatesta (01) e ai protettori dell'area delle spalle (02).

Inserire le parti in polistirolo ognuna nella propria tasca contrassegnata nella parte interna del rivestimento della zona delle spalle (02). Tirare infine i rivestimenti al di sopra delle protezioni delle spalle.

I rivestimenti e le parti in polistirolo non devono essere scambiati!

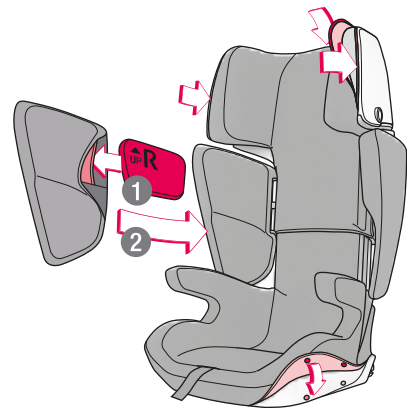

## **\_ GARANZIA**

La garanzia decorre dal momento dell'acquisto del seggiolino. Il periodo di validità della garanzia è quello fissato per i seggiolini da bambini dalle leggi dello Stato dell'acquirente. La garanzia prevede la riparazione, la sostituzione o la riduzione del prezzo di acquisto, a scelta del costruttore.

La garanzia si applica soltanto al primo utilizzatore. Gli eventuali difetti del prodotto sono coperti da garanzia soltanto a condizione che il difetto sia stato segnalato al rivenditore specializzato immediatamente dopo la sua comparsa. Se il rivenditore non è in grado di risolvere il problema, dovrà rispedire il prodotto al costruttore allegando una descrizione esatta del difetto riscontrato e la ricevuta ufficiale comprovante l'acquisto completa di data.

Il costruttore declina qualsiasi responsabilità per i prodotti non forniti da lui stesso.

La garanzia decade nei seguenti casi:

- se il prodotto è stato modificato;
- se il prodotto non è stato riportato per intero al rivenditore entro 14 giorni dalla comparsa del difetto;
- se il difetto è riconducibile ad un errore di utilizzazione o di manutenzione oppure ad un'altra causa attribuibile all'utilizzatore, in particolare nel caso che non siano state rispettate le istruzioni per l'uso;
- se il prodotto è stato riparato da terzi;
- se il difetto è stato causato da un incidente;
- il numero di serie è stato danneggiato o rimosso.

I cambiamenti o peggioramenti del prodotto riconducibili alla normale utilizzazione (usura) non sono coperti da garanzia. Le eventuali prestazioni in garanzia del produttore non prolungano la validità della garanzia.

## **\_ ACCESSORI ORIGINALI CONCORD**

Per maggiori informazioni sugli accessori originali Concord vi preghiamo di rivolgervi al vostro rivenditore di fiducia o direttamente alla Concord.

Concord GmbH  
Industriestraße 25  
95346 Stadtsteinach  
Germany

Phone +49 (0)9225.9550-0  
Fax +49 (0)9225.9550-55  
info@concord.de

[www.concord.de](http://www.concord.de)



\_ **DEUTSCH**

\_ **ENGLISH**

\_ **FRANÇAIS**

\_ **ESPAÑOL**

\_ **ITALIANO**

\_ **PORTUGUÊS**

\_ **NEDERLANDS**

\_ **NORSK**

\_ **DANSK**

\_ **SUOMI**

Einbau- und Bedienungsanleitung

Instructions for attachment and use

Directives d'installation et mode d'emploi

Instrucciones de montaje y de uso

Istruzioni per l'uso e il montaggio

Manual de montagem e de utilização

Inbouw- en bedieningshandleiding

Bruksanvisning og monteringsveiledning

Monterings- og betjeningsvejledning

Kiinnitys- ja käyttöohjeet

Concord GmbH // Industriestraße 25  
95346 Stadtsteinach // Germany

Phone +49 (0)9225.9550-0 // Fax +49 (0)9225.9550-55  
info@concord.de // www.concord.de

**TRPRO 03/0415 . IM 1604 ,01**

