

# FOPPAPEDRETTI®

## ISODINAMYK

Seggiolino auto Gruppo 1-2-3 (sistema di protezione laterale)

Groups 1-2-3 child car seat (side protection system)

Sillita para coche Grupo 1-2-3 (sistema de protección lateral)

Cadeira para automóvel Grupo 1-2-3 (sistema de proteção lateral)

Καρεκλάκι Αυτοκινήτου για μωρά Ομάδας 1-2-3  
(πλευρικό σύστημα προστασίας)



UNIVERSAL

Gruppo/Group 1 9-18 kg

SEMI-UNIVERSAL

Gruppo/ Group 2 15-25 kg

Gruppo/ Group 3 22-36 kg



### **ATTENZIONE:**

**Il seggiolino auto deve sempre essere fissato al sedile con sistema di ancoraggio ISOFIX e TOP TETHER**

**GRUPPO 1 (bambini con peso 9-18kg)**

**GRUPPO 2 - 3 (bambini con peso 15-36kg)**

### **WARNING:**

**The child car seat should always be strapped in using the vehicle's ISOFIX anchors and TOP TETHER**

**GROUP 1 (9-18kg child)**

**GROUP 2 - 3 (15-36kg child)**

### **ATENCIÓN:**

**La sillita para coche siempre debe fijarse en el asiento con el sistema de fijación ISOFIX y TOP TETHER**

**GRUPO 1 (niños con pesos comprendidos entre los 9 y los 18 kg)**

**GRUPOS 2 y 3 (niños con pesos comprendidos entre los 15 y los 36 kg)**

### **ATENÇÃO:**

**A cadeira para automóvel deve estar sempre fixada ao banco com sistema de ancoragem ISOFIX e TOP TETHER**

**GRUPO 1 (crianças com peso 9-18kg)**

**GRUPO 2 - 3 (crianças com peso 15-36kg)**

### **ΠΡΟΣΟΧΗ:**

**Το καρεκλάκι αυτοκινήτου πρέπει να είναι πάντα στερεωμένο στο κάθισμα με το σύστημα αγκύρωσης ISOFIX και TOP TETHER**

**ΟΜΑΔΑ 1 (μωρά με βάρος 9-18kg)**

**ΟΜΑΔΑ 2 και 3 (μωρά με βάρος 15-36kg)**

Questo prodotto è conforme al Regolamento ECE R44/04

Seggiolino auto Gruppo 1-2-3. Adatto per bambini da 9kg a 36 kg (da circa 9 mesi a 12 anni)

**ISTRUZIONI:** Leggere attentamente le istruzioni prima dell'utilizzo e conservare il presente manuale per poterlo consultare in futuro. In caso di mancata osservanza di queste istruzioni, la sicurezza del bambino potrebbe essere compromessa.

This product conforms to ECE R44.04

Group 1-2-3 child car seat. Suitable for children from 9kg to 36kg  
(approx 9 months to 12 years old)

**INSTRUCTIONS:** Please read carefully and keep for future reference. Your child's safety may be affected if you do not follow these instructions.

Este producto cumple con la Normativa ECE R44/04

Sillita para coche Grupo 1-2-3. Idónea para niños de 9 kg a 36 kg  
(desde aproximadamente 9 meses a 12 años)

**INSTRUCCIONES:** Lea atentamente las instrucciones antes del uso y guarde este manual para futuras consultas. Si no se cumplieran estas instrucciones, la seguridad del niño podría estar en peligro.

Este produto está em conformidade com o Regulamento ECE R44/04

Cadeira para automóvel Grupo 1-2-3  
Adequado para crianças de 9kg a 36 kg (de cerca 9 meses a 12 anos)

**INSTRUÇÕES:** Ler atentamente as instruções antes da utilização e conservar o presente manual para poder consultá-lo no futuro. Em caso de não observação destas instruções, a segurança da criança poderá estar comprometida.

Το προϊόν αυτό είναι σύμφωνο με τον Κανονισμό ECE R44/04

Καρεκλάκι Αυτοκινήτου για μωρά Ομάδας 1-2-3  
Κατάλληλο για παιδιά από 9kg έως 36 kg (περίπου από 9 μηνών έως 12 ετών)

**ΟΔΗΓΙΕΣ:** Διαβάστε προσεκτικά τις οδηγίες πριν από τη χρήση και φυλάξτε το παρόν εγχειρίδιο για να μπορείτε να το συμβουλευέστε στο μέλλον. Σε περίπτωση μη τήρησης αυτών των οδηγιών μπορεί να τεθεί σε κίνδυνο η ασφάλεια του παιδιού.

## Avvertenza

1- Questo è un dispositivo di ritenuta per bambini «universale» per il gruppo 1 (9-18 kg), e «semi-universale» per il gruppo 2 e 3 (15-36kg). Omologato in ottemperanza al regolamento N°44/04, è adatto all'impiego generale nei veicoli e compatibile con la maggior parte, ma non tutti, i sedili del veicolo.

2- La perfetta compatibilità è più facilmente ottenibile nei casi in cui il costruttore del veicolo dichiara nel manuale che il veicolo prevede l'installazione di dispositivi di ritenuta per bambini «universale», «semi-universale» per questa fascia di età

3- Questo dispositivo di ritenuta è classificato come «universale» per il gruppo 1 (9-18kg) e classificato come «semi-universale», per il gruppo 2 e 3 (15-36kg) in conformità ai criteri di omologazione più rigidi rispetto ai modelli precedenti che non corrispondono più alle nuove disposizioni.

4- In caso di dubbio contattare il produttore del dispositivo di ritenuta oppure il rivenditore.

- Il seggiolino auto può segnare la tappezzeria utilizzata per realizzare certi rivestimenti dei sedili. Il costruttore non può essere ritenuto responsabile per danni o segni ai sedili del veicolo.

- Le seguenti condizioni di utilizzo possono rendere il prodotto non conforme non sicuro e invalidare la garanzia:

- 1) Modifiche applicate al seggiolino, non autorizzate o approvati dal costruttore.

- 2) In caso di installazione o utilizzo diversa rispetto a quanto riportato in questo manuale.

- Il produttore non ha nessuna responsabilità per problemi derivanti da modifiche sul prodotto non autorizzate o utilizzo e montaggio non conforme a quanto riportato nel manuale.

Conservare il manuale per future consultazioni.

- In caso di dubbio, contattare il produttore del dispositivo di ritenuta o il rivenditore più vicino.

**AVVERTENZA:** L'installazione deve essere eseguita da una persona adulta.

**Utilizzabile esclusivamente su veicoli muniti di sistema di ritenuta ISOFIX e TOP TETHER.**

### IMPORTANTE

**Leggere attentamente prima di procedere con l'installazione del seggiolino.**

**AVVERTENZA: NON** lasciare mai il bambino incustodito - la sicurezza del vostro bambino è vostra responsabilità

**AVVERTENZA:** E' importante installare correttamente il seggiolino auto per garantire la sicurezza del vostro bambino. Una errata installazione può compromettere la sicurezza del bambino.

**Attenzione:** Questa installazione deve essere eseguita solo da un adulto competente.

## Avvertenza

Non tentare di installare il seggiolino in stato di intossicazione o sonnolenza.

**AVVERTENZA:** Assicuratevi sempre che le persone che utilizzano il prodotto, anche occasionalmente ( esempio i nonni) abbiano letto le istruzioni d'uso o che a loro sia stato spiegato il corretto montaggio e utilizzo del prodotto, da parte di una persona che abbia letto le istruzioni.

**AVVERTENZA:** Tenere sempre questo manuale a disposizione, conservandolo con il prodotto.

**AVVERTENZA:** In caso di dubbio riguardante l'installazione e il corretto utilizzo del seggiolino, contattare il produttore del dispositivo di ritenuta per bambini.

### PRIMA DI INIZIARE

**AVVERTENZA:** Non installare il seggiolino auto su sedili rivolti verso la parte posteriore del veicolo o sedili orientati lateralmente.

**AVVERTENZA:** Prima di installare il seggiolino, verificare che il sedile del passeggero utilizzato abbia lo schienale bloccato in posizione verticale.

**AVVERTENZA:** Non utilizzare il seggiolino in casa come seggiola. E' stato progettato per essere utilizzato in auto.

**AVVERTENZA:** Accertarsi che i bagagli o altri oggetti potenzialmente in grado di procurare contusioni o ferite all'occupante del seggiolino in caso di urto siano solidamente ancorati.

**Quale sedile utilizzare per garantire una maggiore protezione con il seggiolino auto?**

### IL SEDILE POSTERIORE CENTRALE

Se il sedile passeggero posteriore centrale è dotato di cinture a 3 punti di ancoraggio e sistema di ritenuta ISOFIX è preferibile utilizzarlo per l'installazione del seggiolino rispetto ad altri sedile perché il seggiolino risulta essere nella zona centrale del veicolo.

Se il sedile passeggero posteriore centrale non è dotato di cintura a 3 punti di ancoraggio (ma è dotato di cintura a 2 punti) è necessario utilizzare il sedile passeggero posteriore lato sinistro o destro dotato di cinture a 3 punti di ancoraggio e sistema di ritenuta ISOFIX.

### QUANDO UTILIZZATE IL SEGGIOLINO

**AVVERTENZA:** Gli elementi rigidi ed i pezzi in materiale plastico del dispositivo di ritenuta per bambini devono essere posizionati e installati in modo tale che, nelle condizioni di normale utilizzo, non possano bloccarsi sotto un sedile mobile o nella porta del veicolo.

**AVVERTENZA:** Se in dotazione al veicolo, utilizzare il dispositivo bloccaggio apertura porte dall'interno. Questo per impedire al bambino di aprire la porta.

**AVVERTENZA:** Fate una breve pausa durante un lungo viaggio, in modo che il bambino possa rilassarsi e prendere un po' d'aria.

**AVVERTENZA:** Non lasciare il bambino senza sorveglianza in un dispositivo di ritenuta per bambini.

**AVVERTENZA:** Il seggiolino auto deve essere montato solo sul sedile del passeggero.

**AVVERTENZA:** Dopo il montaggio assicurarsi che il seggiolino sia ben fissato al sedile e che non oscilli. Se la cintura del veicolo si è allentata, riposizionare e installare nuovamente il seggiolino.

**AVVERTENZA:** Il seggiolino auto deve sempre essere fissato al sedile, anche se non utilizzato.

**AVVERTENZA:** Non utilizzare il dispositivo di ritenuta per bambini senza la fodera.

**AVVERTENZA:** Non sostituire la fodera con una fodera diversa da quella consigliata dal produttore, in quanto ha un impatto diretto sul funzionamento del dispositivo di ritenuta.

**IMPORTANTE:** Durante lunghi viaggi, fate delle soste a intervalli regolari e verificate che il seggiolino sia correttamente installato e che le cinture non si siano allentate.

**AVVERTENZA:** In caso di emergenza, è importante sganciare la fibbia rapidamente per liberare il bambino. La fibbia è quindi di facile apertura e non deve essere coperta. Insegnate al bambino a non giocare con la fibbia.

**AVVERTENZA:** Non collocare sotto il seggiolino, tra il sedile e il seggiolino dei tessuti (per esempio un asciugamano o un cuscino) in quanto in caso di incidente potrebbe influire sulla sicurezza del prodotto.

**AVVERTENZA:** D'inverno, fare attenzione a non posizionare il bambino nel seggiolino con abiti troppo voluminosi. Vestiti troppo voluminosi possono portare ad una non corretta regolazione delle bretelle. In caso di incidente il bambino potrebbe non essere trattenuto correttamente dalle bretelle. Se necessario riscaldare l'abitacolo o utilizzare una coperta, da collocare sopra l'imbracatura, per riscaldare il bambino.

**AVVERTENZA:** Assicurarsi di immobilizzare oggetti mobili, come bagagli o libri all'interno del veicolo. Possono provocare lesioni/ferite in caso di incidente.

### CINTURA DI SICUREZZA

**AVVERTENZA:** Non utilizzare **MAI** punti di ancoraggio diversi da quelli descritti nelle istruzioni e contrassegnati di rosso sul prodotto.

**AVVERTENZA:** Assicuratevi che l'imbracatura del seggiolino auto sia correttamente regolata per il vostro bambino. L'imbracatura deve essere abbastanza stretta, lo spazio tra le bretelle e il petto del bambino non deve essere superiore allo spessore di due dita. La cinghia addominale dell'imbracatura deve essere nella posizione più bassa possibile per trattenere adeguatamente il bacino del bambino.

**AVVERTENZA:** Assicuratevi che tutti i passeggeri indossino le cinture di sicurezza, in caso di incidente una persona priva della cintura di sicurezza, causa l'impatto, potrebbe urtare il seggiolino.

**AVVERTENZA:** Non utilizzare un sistema passaggio cinture diverso rispetto a quello indicato nel manuale.

**AVVERTENZA:** Il bambino deve sempre essere assicurato quando collocato nel seggiolino, anche per viaggi brevi.

**AVVERTENZA:** Verificare sempre che la cintura del veicolo sia allacciata correttamente e non attorcigliata.

### ESPOSIZIONE ALLA LUCE SOLARE / GIORNI CALDI

**AVVERTENZA:** Non lasciare **MAI** il bambino collocato nel seggiolino, mentre l'auto è parcheggiata, in particolare se esposta alla luce diretta del sole o in una giornata calda.

**AVVERTENZA:** Non lasciare **MAI** il seggiolino auto esposto al sole per ore, in quanto questo potrebbe essere pericoloso per il vostro bambino, le parti in metallo e le parti in plastica potrebbero scaldarsi. Il tessuto potrebbe sbiadirsi. Coprire con un telo il seggiolino se l'auto è parcheggiata al sole.

### SCHIENALE SEDILE / POGGIATESTA

**AVVERTENZA:** Assicurarsi che il seggiolino sia posizionato contro lo schienale del sedile.

**AVVERTENZA:** RIMUOVERE se possibile il poggiatesta del sedile del passeggero utilizzato se ostacola la corretta installazione del seggiolino. RICORDATEVI di rimontare il poggiatesta al sedile passeggero quanto rimuovete il seggiolino dall'auto.



### SEGGIOLINO DI SECONDA MANO o SEGGIOLINI DANNEGGIATI

**AVVERTENZA:** Non acquistare MAI un seggiolino auto già utilizzato di seconda mano. Potrebbe avere danni o rotture interne non visibile.

**IMPORTANTE:** La garanzia del produttore è esclusivamente per il primo utilizzo del prodotto e legata al proprietario del primo acquisto.

**AVVERTENZA:** E' necessario sostituire il seggiolino auto, le cinture di sicurezza del veicolo, se danneggiate o usurate dall'utilizzo.

**AVVERTENZA:** È necessario sostituire il seggiolino per auto qualora abbia subito una violenta sollecitazione, a causa di un incidente che potrebbe aver provocato una rottura interna non visibile, o in caso di usura.

## Contenuto

Benvenuto	<b>11</b>
Componenti	<b>11</b>
Installazione sul sedile	<b>12</b>
Schienale reclinabile in 4 posizioni	<b>12</b>
Montaggio per il GRUPPO 1 (da 9 a 18 kg)	<b>13</b>
Rimozione del seggiolino auto ISODINAMYK	<b>14</b>
Regolare l'altezza delle bretelle (imbracatura)	<b>15</b>
Collocare il bambino nel seggiolino – GRUPPO 1 (da 9 a 18 kg)	<b>15</b>
Trasformazione per utilizzo GRUPPO 2 (da 15 a 25kg) e GRUPPO 3 (da 22 a 36 kg)	<b>17</b>
Montaggio per il GRUPPO 2 ( da 15 a 25 kg) e GRUPPO 3 (da 22 a 36 kg)	<b>20</b>
Rimuovere il rivestimento del seggiolino	<b>21</b>
Montare il rivestimento	<b>22</b>
Montare le bretelle	<b>23</b>
Manutenzione e pulizia	<b>26</b>

# Benvenuto!

Grazie per aver acquistato il nostro seggiolino per auto del Gruppo 1-2-3. Per ricevere assistenza su questo prodotto o richiedere la sostituzione di un accessorio, è possibile rivolgersi al nostro servizio consumatori (recapito sul retro del presente manuale).

## Componenti

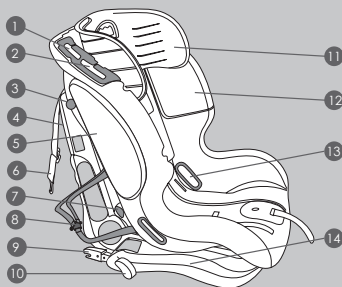

- 1 Guida cintura pettorale per GR 3
- 2 Guida cintura pettorale per GR 2
- 3 Leva di bloccaggio e barra schienale
- 4 Scocca posteriore
- 5 Sistema di protezione laterale (SPS)
- 6 Top Tether
- 7 Passante guida cintura
- 8 Staffa tendi-cintura
- 9 Ancoraggio ISOFIX
- 10 Pulsante di regolazione ISOFIX
- 11 Poggiatesta
- 12 Scocca anteriore
- 13 Passante cintura GR 2 e GR 3
- 14 Base

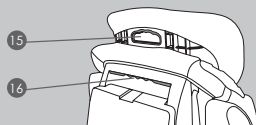

- 15 Maniglia di regolazione poggiatesta
- 16 Maniglia

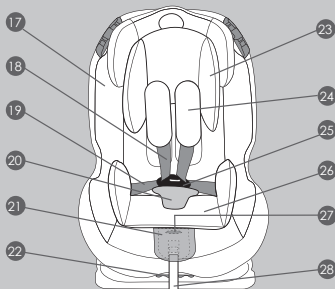

- 17 Rivestimento
- 18 Bretelle
- 19 Cintura addominale
- 20 Fibbia e imbottitura di protezione inguinale
- 21 Copertura pulsante di regolazione
- 22 Maniglia per reclinare la seduta
- 23 Cuscino poggiatesta
- 24 Imbottitura di protezione pettorale
- 25 Fibbia
- 26 Riduttore
- 27 Pulsante di regolazione bretelle
- 28 Cinghia di regolazione bretelle

## Installazione sul sedile

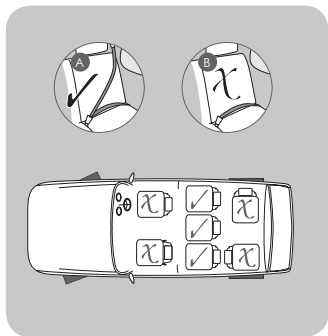

Il seggiolino auto deve essere installato con sistema di ancoraggio ISOFIX e Top Tether nel GRUPPO 1 (bambini con peso 9-18kg) GRUPPO 2 e 3 (bambini con peso 15-36kg)

Se il seggiolino non risulta ben fissato su un sedile passeggero, vi consigliamo di provare a installarlo su un altro sedile passeggero del veicolo.

**ATTENZIONE:** Non utilizzare mai un sedile con AIRBAG attivo.

## Schienale reclinabile in 4 posizioni

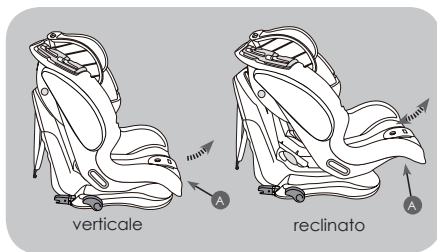

Il seggiolino è reclinabile in 4 posizioni diverse, dalla posizione verticale alla posizione più reclinata.

Premere la maniglia di regolazione situata sotto la parte anteriore della seduta del seggiolino e, mantenendola premuta, tirare o spingere la seduta in avanti o indietro. Rilasciare la maniglia nella posizione

desiderata e assicurarsi del corretto bloccaggio della seduta, sentirete un “click” ad aggancio avvenuto.

## Montaggio per il GRUPPO 1 (da 9 a 18 kg)

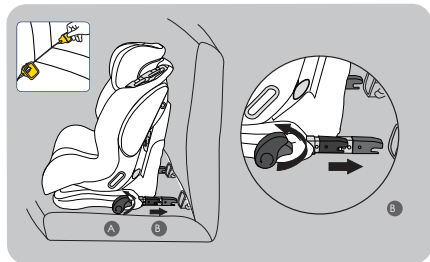

a) Posizionare il seggiolino sul sedile del veicolo.

b) Ruotare il pulsante di regolazione ISOFIX in senso antiorario (A), e tirare verso l'esterno gli ancoraggi ISOFIX, fino a completa estrazione e bloccaggio. Assicurarsi che le staffe estratte, degli ancoraggi, non possano rientrare se premute (B).

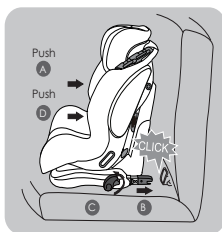

c) Spingere il seggiolino auto verso il sedile del veicolo (A)

d) Allineare gli ancoraggi ISOFIX con i punti di ancoraggio fissati al sedile del veicolo e premere fino a sentire un "click" (B). La spia (E) presente su entrambe le staffe da rossa diventerà verde segnalando così l'aggancio dell'ancoraggio. Verificare il corretto aggancio di entrambe le staffe.

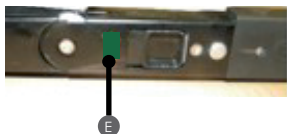

e) Ruotare il pulsante di regolazione in senso antiorario (C), e spingere il seggiolino il più possibile verso lo schienale del sedile veicolo (D).

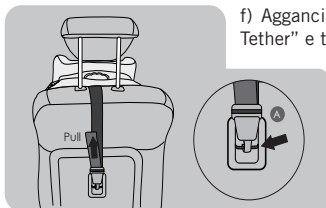

f) Agganciare il dispositivo superiore di fissaggio "Top Tether" e tensionare il più possibile la cinghia (A).

(vedere sul manuale del veicolo il punto di ancoraggio Top Tether da utilizzare)

## Rimozione del seggiolino auto ISODINAMYK

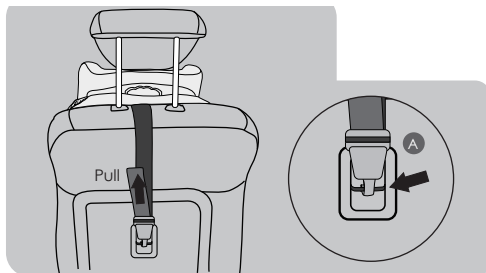

Allentare la cinghia (A) Top Tether per ridurre la tensione di fissaggio. Sganciare il moschettono della cinghia di ancoraggio.

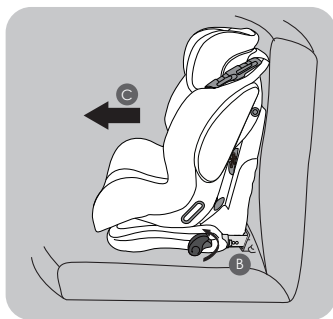

Ruotare in senso antiorario, di circa mezza corsa, entrambe le leve di regolazione ISOFIX (B). Non sollevare completamente le leve di regolazione (B) perché altrimenti, per motivi di sicurezza le staffe non si estendono.

Durante la rotazione delle leve di regolazione ISOFIX (B) tirare verso di sé il seggiolino, distaccandolo dallo schienale del sedile (C), fino ad estrazione completa delle staffe di ancoraggio.

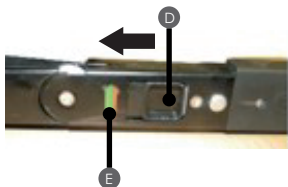

Spostare, verso il seggiolino il pulsante incassato nella staffa (D), collocato in prossimità della spia di colore verde a indicare l'ancoraggio. Una volta spostato il pulsante la spia (E) da verde diventerà rossa segnalando così lo sgancio dell'ancoraggio. Ripetere questa operazione su entrambe le staffe.

A questo punto il seggiolino è sganciato e può essere rimosso dal sedile.

## Regolare l'altezza del poggiatesta e delle bretelle (imbracatura)

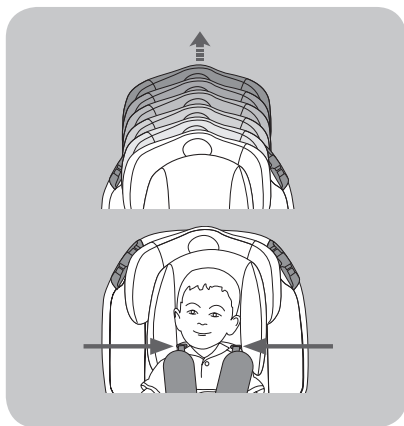

Regolare il poggiatesta e le bretelle, tirando la maniglia posta sul retro del poggiatesta. Alzare o abbassare il poggiatesta in base alla statura del bambino.

Regolare la posizione delle bretelle (cinture pettorali), in base all'altezza delle spalle del bambino, è un'operazione necessaria per adeguare il seggiolino auto alla crescita del bambino stesso.

Assicurarsi che le bretelle "cinture pettorali" siano correttamente regolate e sopra le spalle del bambino

## Collocare il bambino nel seggiolino – GRUPPO 1 (da 9 a 18 kg)

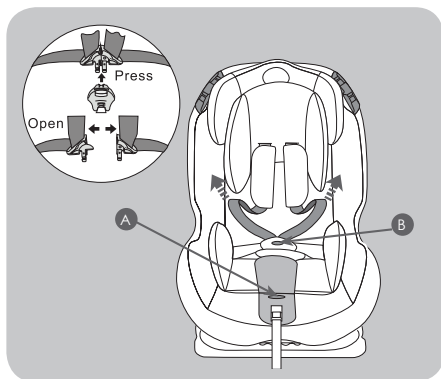

Assicuratevi di aver installato correttamente il seggiolino seguendo le indicazioni riportate nel paragrafo "Montaggio per il GRUPPO 1 (da 9 a 18 kg)".

Premere il bottone (A) e tirare le bretelle (cinture pettorali) afferrandole nella parte inferiore, sotto le imbottiture delle protezioni pettorali per allentarle.

Premere il pulsante (B) e sganciare le cinture.

**IMPORTANTE:** Non tirare le bretelle afferrando le imbottiture di protezione pettorale.

## Collocare il bambino nel seggiolino – GRUPPO 1 (da 9 a 18 kg)

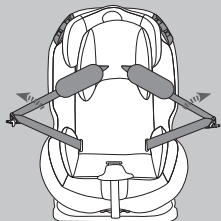

Posizionare le cinture a lato del seggiolino, collocare il bambino nel seggiolino auto, assicurarsi che non siano stati lasciati giocattoli o altri oggetti rigidi nel seggiolino.

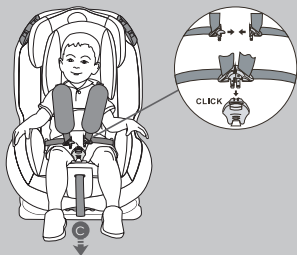

Unire i due connettori della fibbia inserirli nella fibbia centrale. Un click indicherà il corretto aggancio.

Tirare la cinghia di regolazione bretelle (C), per tensionare correttamente la cintura per il vostro bambino.

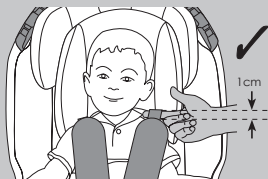

La regolazione ideale dell'imbracatura è tale da consentire l'inserimento di un dito (1cm) nella parte superiore sopra la spalla.

**NOTA:** Controllare che la fibbia sia correttamente agganciata tirando le bretelle e le cinture addominali.



## Trasformazione per utilizzo GRUPPO 2 e 3 (da 15 a 36kg)

Si consiglia di utilizzare la cintura a 5 punti il più a lungo possibile. Rimuovere il riduttore e il cuscino poggiatesta per utilizzare il seggiolino nella configurazione GRUPPO 1 per un tempo maggiore. Quando il bambino crescendo, supera la configurazione di utilizzo del GRUPPO 1 (da 9 a 18kg), il seggiolino auto deve essere trasformato per l'utilizzo nel GRUPPO 2 (da 15 a 25 kg) o per il GRUPPO 3 (da 22 a 36 kg). In questa configurazione è necessario rimuovere la cintura a 5 punti (imbracatura) in dotazione al seggiolino auto.

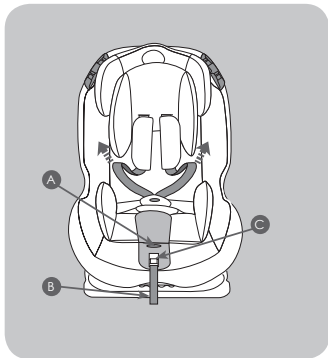

Sollevare il rivestimento di copertura del pulsante di regolazione, nella parte anteriore del seggiolino.

Premere il bottone (A) e tirare le bretelle (cinture pettorali) afferrandole nella parte inferiore, sotto le imbottiture delle protezioni pettorali per allentarle completamente e far rientrare per quanto possibile la cinghia tendi cinture (B). La cinghia in eccesso può essere arrotolata e inserita nel vano chiuso dal coperchio di plastica di colore rosso (C).

**IMPORTANTE:** Non tirare le bretelle afferrando le imbottiture di protezione pettorale.

**Note:** Il seggiolino auto deve essere installato con sistema di ancoraggio ISOFIX e TOP TETHER.



Regolare la seduta nella posizione più reclinata.

Premere la maniglia di regolazione situata sotto la parte anteriore della seduta del seggiolino e, mantenendola premuta, tirare sollevando la seduta nella posizione più reclinata. Rilasciare la maniglia.

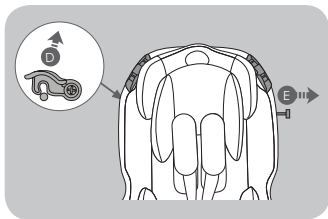

Ruotare verso l'alto il gancio di bloccaggio barra schienale (D) a lato seduta e sfilare dal lato opposto la barra di fissaggio (E) verso l'esterno.

## Trasformazione per utilizzo GRUPPO 2 e 3 (da 15 a 36kg)



Reclinare in avanti lo schienale del seggiolino.

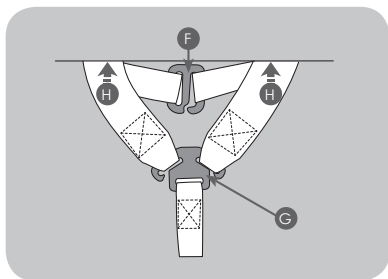

Sganciare le cinghie dell'imbracatura sul retro schienale, sfilando le cinghie delle protezioni pettorali dal gancio (F) e sfilando le due bretelle dalla staffa tendi-cintura (G).

Far passare le bretelle attraverso le asole nella parte posteriore della scocca (H).

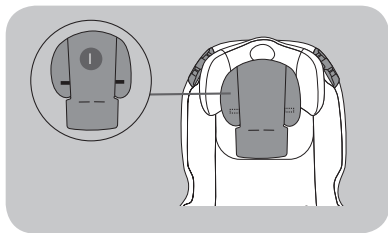

Rimuovere il poggiatesta, sganciando le due linguette Velcro® da ciascun lato sulla parte posteriore del poggiatesta (I).

## Trasformazione per utilizzo GRUPPO 2 e 3 (da 15 a 36kg)

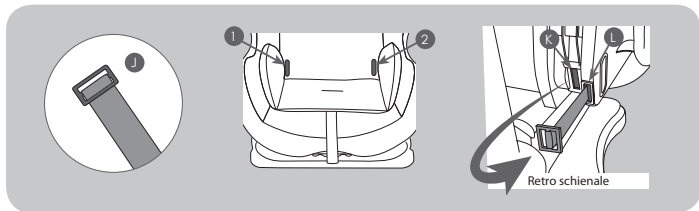

Individuare i due anelli di bloccaggio in metallo (J) collocati sotto il rivestimento, nei punti (1) e (2).

Far passare l'anello in metallo fermo cintura addominale, attraverso le fessure interne (K) verso il retro schienale e le fessure esterne (L) verso la parte anteriore per rimuovere l'imbracatura.



Rimuovere il riduttore (M) sfilandolo dalla cinghia inguinale.

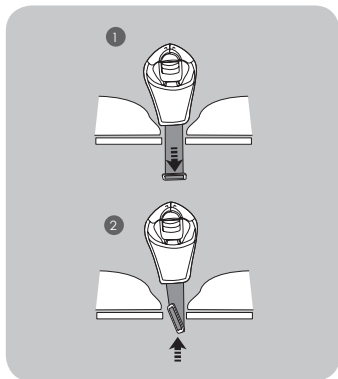

Per rimuovere la cinghia inguinale, regolare il seggiolino nella posizione più reclinata.

1. Spingere la cinghia inguinale dal lato seduta, verso il basso, attraverso la fessura.

2. Individuare dal lato inferiore l'anello di bloccaggio e ruotandolo farlo passare attraverso l'asola mentre dal lato seduta, tirate verso l'alto la cintura inguinale.

## Trasformazione per utilizzo GRUPPO 2 e 3 (da 15 a 36kg)

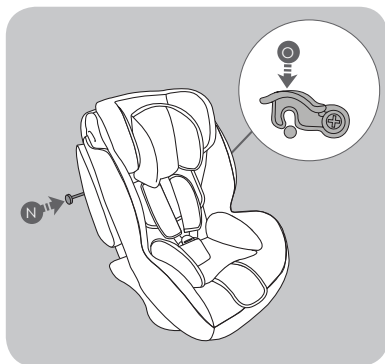

Riportare lo schienale della seduta in posizione originale. Inserire completamente la barra di fissaggio (N) e bloccarla dal lato opposto ruotando verso il basso il gancio di bloccaggio barra schienale, fino ad udire lo scatto "click" che ne indica l'avvenuto bloccaggio (0). Verificare tirando la barra che questa non si sfilì e che sia correttamente montata e bloccata.

Il seggiolino auto può essere installato nel veicolo.

**ATTENZIONE:** Il seggiolino auto deve sempre essere fissato al sedile con sistema di ancoraggio ISOFIX e TOP TETHER, anche se il bambino non è collocato nel seggiolino auto.

### Montaggio per il GRUPPO 2 ( da 15 a 25 kg) e per il GRUPPO 3 (da 22 a 36 kg)



Assicurarsi di aver rimosso dal seggiolino la cintura a 5 punti (imbracatura), la fibbia centrale, seguendo le indicazioni riportate nel paragrafo "Trasformazione per utilizzo GRUPPO 2 e 3 (da 15 a 36kg)"

E' possibile utilizzare il riduttore se necessario per il vostro bambino. Fissare il seggiolino al sedile con il dispositivo **ISOFIX e TOP TETHER**, vedere paragrafo 'Montaggio gruppo 1'.

Collocare il bambino nel seggiolino. Regolare il poggiatesta, tirando la maniglia posta sul retro del poggiatesta. Alzare o abbassare il poggiatesta in base alla statura del bambino.

## Montaggio per il GRUPPO 2 ( da 15 a 25 kg) e per il GRUPPO 3 (da 22 a 36 kg)

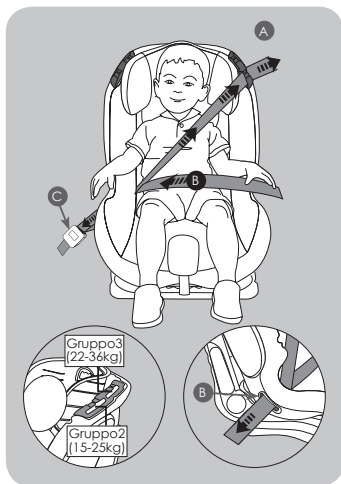

Assicurare il bambino utilizzando la cintura a 3 punti (omologata secondo quanto stabilito dalla norma UN/ECE N°16 o altra norma equivalente), in dotazione al veicolo, facendo passare la cintura pettorale nel passante (A) nella posizione più bassa per l'utilizzo con bambini del GRUPPO 2 (da 15 a 25 kg), nel passante (A) nella posizione più alta per l'utilizzo con bambini del GRUPPO 3 (da 22 a 36 kg).

Far passare la cintura di sicurezza sopra il bambino e infilare il connettore della fibbia nel passante guida cintura (B) sul lato in prossimità della fibbia di aggancio della cintura (C).

Dopo avere agganciato la cintura di sicurezza alla fibbia (C), tensionare la cintura tirando prima la cintura addominale poi la cintura pettorale, per eliminare il gioco della cintura.

Assicurarsi del corretto montaggio.

## Rimuovere il rivestimento del seggiolino

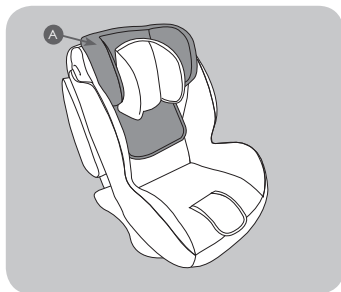

Il rivestimento ha un impatto diretto sul funzionamento del dispositivo di ritenuta in termini di sicurezza. Non utilizzare mai il seggiolino auto privo del rivestimento.

Rimuovere, se non è già stato fatto, la cintura a 5 punti, la cinghia inguinale, il cuscino poggiatesta e il riduttore, vedere paragrafo **“Trasformazione per utilizzo GRUPPO 2 e 3 (da 15 a 36kg)”**.

Rimuovere il rivestimento del poggiatesta (A), afferrare la fascia elastica del rivestimento e tirare per rimuoverlo.

## Rimuovere il rivestimento del seggiolino

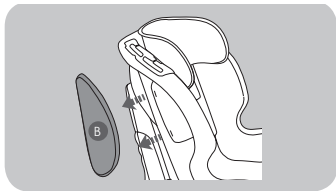

Rimuovere i cuscini di protezione laterale (B) tirando in direzione delle frecce, per sganciarli dalla scocca e rimuovere poi il rivestimento dalle protezioni.

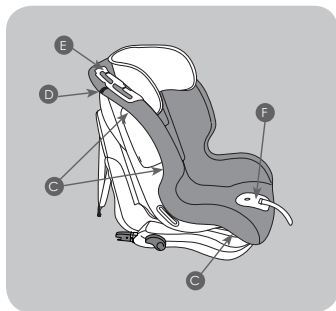

Il rivestimento è bloccato sulla scocca da una serie di ganci (C) posti nella parte posteriore e inferiore della scocca. Sganciare i ganci della copertura per rimuovere il rivestimento. Sganciare il velcro® (D).

Per rimuovere il rivestimento dai passanti guida cintura (E) tirare leggermente il tessuto da sotto il gancio e sfilarlo. Per rimuovere il tessuto dalla protezione in plastica (F) tirare leggermente il tessuto da sotto la protezione in plastica e sfilarlo.

## Montare il rivestimento

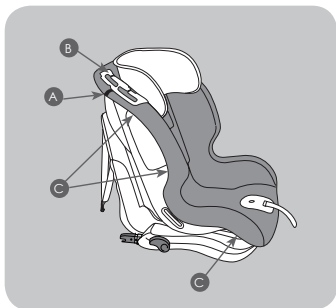

**AVVERTENZA:** Il rivestimento ha un impatto diretto sul funzionamento del dispositivo di ritenuta in termini di sicurezza. Non utilizzare mai il seggiolino auto privo del rivestimento.

Riposizionare il rivestimento sulla scocca del seggiolino, tirare la parte elastica per far aderire correttamente il rivestimento alla scocca, attorno ai passanti guida cintura (B) nella parte superiore del seggiolino.

Agganciare i lembi con velcro® (A) nella parte superiore della scocca.

Fissare i ganci (C) nella parte posteriore e inferiore della scocca.

## Montare il rivestimento

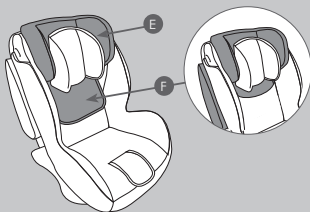
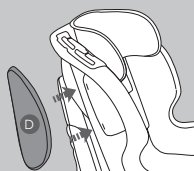

Calzare il rivestimento sul cuscino di protezione laterale (D), e seguendo le direzioni delle frecce riportate in figura, agganciare il cuscino alla scocca. Assicurarsi del corretto aggancio. Ripetere l'operazione anche per il secondo cuscino di protezione laterale.

Riposizionare il rivestimento (E) sul poggiatesta, infilare la parte inferiore del rivestimento (F) dietro il rivestimento principale del seggiolino.

## Montare le bretelle

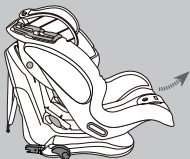

Regolare la seduta nella posizione più reclinata.

Premere la maniglia di regolazione situata sotto la parte anteriore della seduta del seggiolino e, mantenendola premuta, tirare sollevando la seduta nella posizione più reclinata. Rilasciare la maniglia

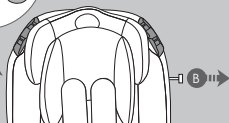

Ruotare verso l'alto il gancio di bloccaggio barra schienale (A) a lato seduta e sfilare dal lato opposto la barra di fissaggio (B) verso l'esterno.

Reclinare in avanti lo schienale del seggiolino, per facilitare l'accesso nella parte posteriore dello schienale.

## Montare le bretelle

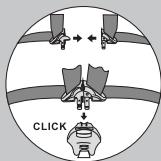

Prendere la cintura a 5 punti (imbracatura) congiungere i due connettori e inserirli nella fibbia centrale.

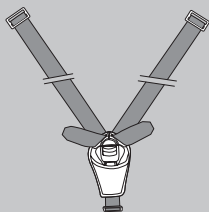

Dopo aver agganciato la fibbia otterrete un un'imbracatura simile al disegno

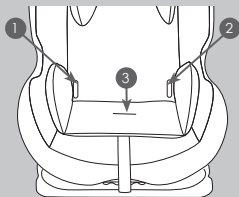

Inserire gli anelli metallici (C) della parte addominale della cintura nelle asole (1) e (2) del rivestimento e attraverso le fessure esterne sulla scocca. Inserire dalla parte posteriore della scocca, gli anelli metallici (C) attraverso le fessure interne.

Assicurarsi del corretto inserimento e bloccaggio.

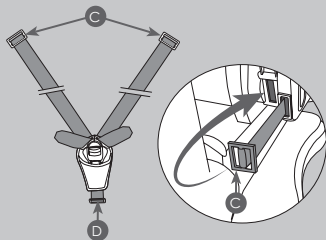

Inserire l'anello metallico della cintura inguinale, attraverso l'asola del cuscino, del rivestimento e attraverso al fessura sulla scocca (3). Assicurarsi del corretto inserimento e bloccaggio.



## Montare le bretelle

Regolare il poggiatesta in modo tale che rimuovendo il rivestimento del poggiatesta sia visibile la barra in metallo (E) sullo schienale.

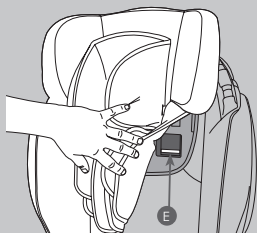

Far scorrere le imbottiture delle protezioni pettorali (F) sulle bretelle (G), assicurarsi che le cuciture delle imbottiture siano rivolte verso l'esterno.

Inserire le cinghie delle protezioni pettorali e le cinture delle bretelle nelle rispettive fessure (1) e (2). Sollevare il rivestimento del poggiatesta e inserire le cinghie delle protezioni e le cinghie delle bretelle nella fessura (I).

**IMPORTANTE:** la cinghia della protezione pettorale e la cintura delle bretelle deve passare sopra la barra di metallo. Se inserita in modo errato, l'installazione non è corretta.

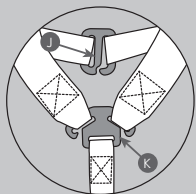
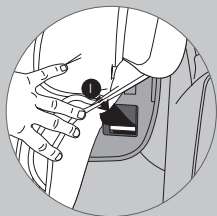
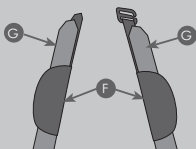

Verificare che nessuna cinghia sia attorcigliata, ricollegare tra loro le cinghie delle imbottiture delle protezioni pettorali tramite il gancio (J) e infilare le cinture delle bretelle sulla staffa metallica tendicintura (K).

**IMPORTANTE:** Assicurarsi del corretto montaggio, verificare che nessuna cinghia sia attorcigliata.

## Montare le bretelle



Riportare lo schienale della seduta in posizione originale. Inserire completamente la barra di fissaggio (L) e bloccarla dal lato opposto ruotando verso il basso il gancio (M) di bloccaggio barra schienale, fino ad udire lo scatto "click" che ne indica l'avvenuto bloccaggio. Verificare tirando la barra che questa non si sfili e che sia correttamente montate e bloccate.

## Manutenzione e pulizia

### Stoccaggio

1. Conservare il prodotto in un luogo sicuro quando non utilizzato.
2. Non collocare oggetti pesanti sul seggiolino.
3. Conservare il seggiolino in un ambiente asciutto.
4. Non lasciare il seggiolino nelle vicinanze di fonti di calore diretto come una stufetta elettrica.

### Rivestimento

1. Il rivestimento è facilmente rimovibile e deve essere lavato a mano con detergente delicato.
2. Non stirare, non utilizzare con asciugabiancheria.
3. Non usare detersivi aggressivi, abrasivi o solventi.
4. Lasciare asciugare il rivestimento, lontano da fonti di calore o dalla luce diretta del sole.
5. Se dovete sostituire il rivestimento, utilizzare solo il rivestimento fornito dal produttore. Il rivestimento ha un impatto diretto sul funzionamento del dispositivo di ritenuta.

### Plastica e parti metalliche

1. Pulire utilizzando un sapone delicato e acqua tiepida.
2. Non rimuovere, smontare o modificare parti della scocca.
3. Non lubrificare componenti della scocca.

### Ispezione

1. Controllare regolarmente il seggiolino e verificare che non siano presenti usure da utilizzo.
2. Controllare i dispositivi di regolazione e bloccaggio a intervalli regolari di circa 6 mesi e assicurarsi che il seggiolino sia regolato correttamente per l'età del bambino.

## Notice

1- This is a 'Universal' child restraint for Group 1 (9-18kg), and Semi-Universal child restraint for Group 2 and 3 (15-36kg). It is approved to Regulation No. 44,04 series of amendments, for general use in vehicles and it will fit most, but not all, car seats.

2- A correct fit is likely if the vehicle manufacturer has declared in the vehicle handbook that the vehicle is capable of accepting a child restraint for this age group.

3- This child restraint has been classified as 'Universal' child restraint for Group 1 (9-18kg), and Semi-Universal child restraint for Group 2-3 (15-36kg) which under more stringent conditions than those which applied to earlier designs which do not carry this notice.

4- If in doubt, consult either the child restraint manufacturer or the retailer.

- Child car seats can mark vehicle seat upholstery. The manufacturer cannot be held responsible for damage or marking to vehicle seats.

- The following situations could be illegal and will invalidate the warranty:

- 1) Any modifications or change of use of the child car seat that have not been authorized or advised by the manufacturer.

- 2) Any failure to fit the child car seat in strict accordance with the instructions.

- The manufacturer accepts no liability for issues arising from unauthorized modifications, uses or fitting.

- Please keep this manual safe for any possible queries you may have in the future. You will need to keep your proof of purchase. We recommend you keep them together.

**WARNING:** Adult assembly required.

**Only suitable if the approved vehicles with ISOFIX system and TOP TETHER.**

## GETTING STARTED

### Read Carefully Before Attempting to Fit the Child Car Seat

**WARNING:** NEVER leave your child unattended – your child's safety is your responsibility.

**WARNING:** The child car seat must be fitted in accordance with the manufacturer's instructions. Incorrect installation could be dangerous.

**WARNING:** This installation must only be performed by a competent adult. Don't try to install the seat when intoxicated or drowsy.

**WARNING:** Always ensure that new or occasional users [e.g. grandparents] have read the instructions or been taught the correct installation by someone who has read and understood the instructions.

**WARNING:** Always keep this instruction manual with the child car seat, or in the vehicle in which you are carrying the child car seat. Some models of child car seat have a pocket to store the instructions.

### BEFORE STARTING

**WARNING:** Do not fit the child car seat in a rearward facing position

**WARNING:** Before installing the child car seat ensure that the passenger seat you are using is locked in the upright position.

**WARNING:** Do not use the child car seat in the home - it has only been designed to be used in the car.

**WARNING:** Do not leave loose/unsecured objects on the back seat of your car or the parcel shelf. They may be dangerous to your child if you are forced to brake suddenly.

### Which is the safest passenger seat to fit your child car seat to?

#### THE CENTRE REAR PASSENGER SEAT

If your centre rear passenger seat is fitted with a three point seatbelt system and ISOFIX system then you should use it.

If your centre rear passenger seat does not have a three point seatbelt system and ISOFIX system (i.e. no seatbelt at all, or only a lap belt) then you should use the rear left passenger seat or the rear right passenger seat.

### WHEN USING THE CHILD CAR SEAT

**WARNING:** Make sure that the child car seat is placed somewhere so that rigid items and plastic parts do not become trapped in doors or movable seat units when the seat is in everyday use.

**WARNING:** Always use the vehicle's door child safety lock system, if one is available, to make it impossible for the child to open the car doors from inside.

**WARNING:** Allow the child a break during long car journeys and make sure they don't get out of the car seat unaided and without supervision.

**WARNING:** The child car seat must be fitted securely to the passenger seat. Ensure that it is not loose or wobbly after you have fitted it. If it is loose, refit it.

**WARNING:** Ensure that the child car seat is secured to the car seat at all times even when not in use.

**WARNING:** The seat cover should not be replaced with any other than the one recommended by the manufacturer, because the cover constitutes an integral part of the restraint performance.

**WARNING:** Stop the car at regular intervals to check that the child car seat is in the correct position and that both the car seatbelt **AND** the child car seat harness (if required) are still fastened and latched.

**WARNING:** In the event of an emergency it is important to be able to release the child quickly (as defined by British Standards). This means that seat buckle cannot be fully tamper proof and you should actively discourage your child from playing with or using the buckle.

**WARNING:** Do not place anything under the child car seat (e.g. a towel or cushion) as this could affect the performance of the seat in an accident.

**WARNING:** Avoid winter clothing bundling Bulky clothing can lead to incorrect harness tightening. In an accident, the child can slip right out of the extra padding - and thus out of the seat. Let the car warm up or cool down prior to placing your child in there if possible. If your child is cold, place a blanket over the top of the harness.

**WARNING:** Make sure to properly secure any loose objects, such as luggage or books, in your car as they may cause injuries in the event of an accident.

## Notice

### SEAT BELT

**WARNING: NEVER** use any load bearing contact points other than those described in these instructions or marked on the child car seat.

**WARNING:** Ensure that the lap section of the seatbelt or harness is worn low down, so that pelvis is firmly engaged.

**WARNING:** Make sure that **ALL** the passengers in your vehicle have their seatbelts fastened, as unrestrained people can be very dangerous to the child in an accident.

**WARNING: NEVER** use a seatbelt routing scheme that differs from these instructions.

**WARNING:** The lap and diagonal seatbelt must be used at all times when your child is in the child car seat.

**WARNING:** Make sure that there are no twists in the seatbelt.

### SUNLIGHT/HOT DAYS

**WARNING:** Do not leave your child in the child car seat while parked in direct sunlight or on a hot day.

**WARNING:** Do not subject the child car seat to prolonged direct sunlight as this may be dangerous for your child (the metal and plastic fittings could become hot) and may cause the fabric to fade. You can reduce this problem by covering the child car seat with a sheet when not in use.

### BACK OF THE SEAT/HEADREST

**WARNING:** Ensure that the child car seat is as close as possible to the backrest of the vehicle seat.

**WARNING: REMOVE** the head rest of the passenger seat being used if it obstructs the proper installation of the child car seat. **REMEMBER** to refit the headrest when the child car seat has been removed

### SECOND HAND OR DAMAGED CHILD CAR SEATS AND SEATBELTS

**WARNING:** Never buy a second hand child car seat. It may have unseen damage.

**WARNING:** The manufacturer only guarantees this product when the original owner uses it.

**WARNING:** You **MUST** replace the child car seat and your vehicles seatbelts if they become badly worn or amaged.

**WARNING:** You **MUST** replace the child car seat if it is involved in an accident it may have unseen damage and may not protect your child as well as it should. At the very least send the child car seat to your retailer for inspection, together with the accident report.

# Contents

Welcome	<b>33</b>
Parts checklist	<b>33</b>
Positioning the seat	<b>34</b>
Four-position seat recline	<b>34</b>
Installing for group I (9-18kg)	<b>35</b>
Removing the ISODINAMYK Car Seat	<b>36</b>
Adjusting the headrest and harness height	<b>37</b>
Placing your child in the seat - group I (9-18kg)	<b>37</b>
Converting for groups II [15-25kg] + III (22-36kg)	<b>39</b>
Installing for groups II [15-25kg] + III (22-36kg)	<b>42</b>
Removing the seat cover	<b>43</b>
Replacing the seat cover	<b>44</b>
Replacing the harness	<b>45</b>
Maintenance and cleaning	<b>48</b>



## Welcome!

Thank you, for purchasing the car seat Group 1, 2, 3. Please read these instructions carefully before use to ensure safe and satisfactory operation of this product. Your child's safety is your responsibility. If you have a query with this product or require replacement parts, please contact your nearest retail store

### Parts checklist

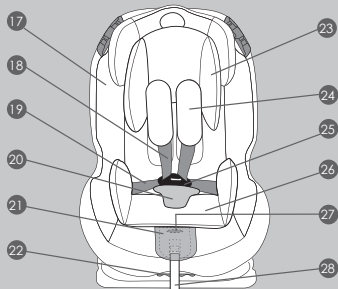
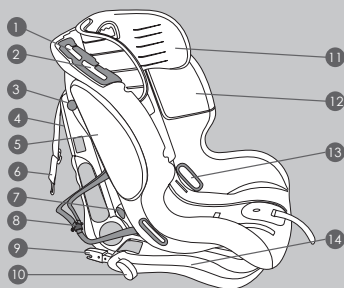

- 1 Group 3 Belt guide slot
- 2 Group 2 Belt guide slot
- 3 Installation bar
- 4 Rear shell
- 5 Side protection system
- 6 Top Tether
- 7 Lap belt hook
- 8 Belt yoke
- 9 Isofix anchors
- 10 Isofix Adjuster Button
- 11 Headrest
- 12 Front shell
- 13 Belt guide hole
- 14 Base
- 15 Headrest and harness height adjuster handle
- 16 Carry handle
- 17 Seat cover
- 18 Shoulder strap
- 19 Waist strap
- 20 Buckle pad & crotch strap
- 21 Adjuster button cover
- 22 Recline adjuster handle
- 23 Head cushion
- 24 Harness shoulder pads
- 25 Centre buckle
- 26 Booster cushion insert
- 27 Harness adjuster button
- 28 Harness adjuster strap

## Positioning the seat

The car seat can be used with isofix anchors and top tether for group 1 (9-18kg child) and group 2,3 (15-36kg child).

If the installation is not properly secured, we suggest you try another seat in your vehicle.

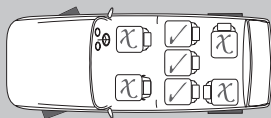

**WARNING:** Never use in a seat with an active airbag.

## Four-position seat recline

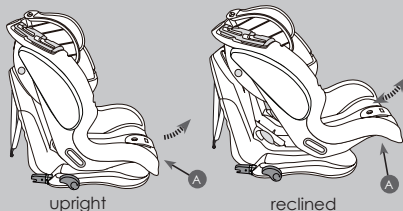

The child car seat can be used in four different seat positions, from seated to a reclined position. Pull the recline adjuster handle (A) under the front of the shell and pull the shell forwards or backwards, release the handle to your required position when hearing a distinct click.

## Installing for GROUP 1 (9-18kg)

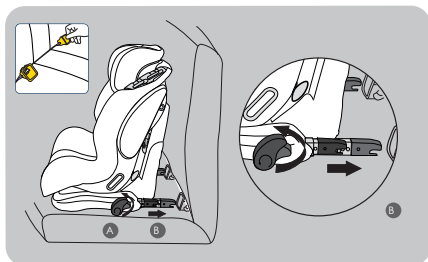

a) Place the car seat on the vehicles seat

b) Rotate the adjuster button in an anti-clock wise direction(A),and pull the isofix anchors outwards as far as it goes, make sure it cannot be pushed back (B)

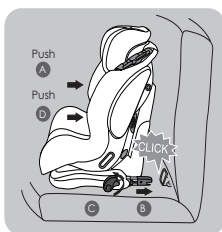

c) Push the car seat towards the back of vehicles seat(A)

d) Match the isofix anchors to the vehicles anchoring point until you hear a “click”(B). The anchor indicators, present on each stirrup, will turn from red to green indicating (E) the secure fit of the anchor stirrups. Ensure both stirrups are correctly engaged.

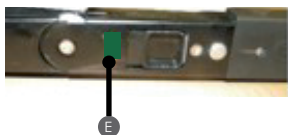

e) Rotate the adjuster button in an anti-clock wise direction(C),and push the car seat to the back of vehicles seat as much as possible(D)

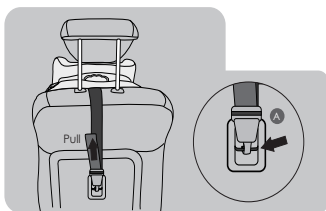

f) Hook the top tether up and pull as tight as possible(A)

## Removing the ISODINAMYK Car Seat

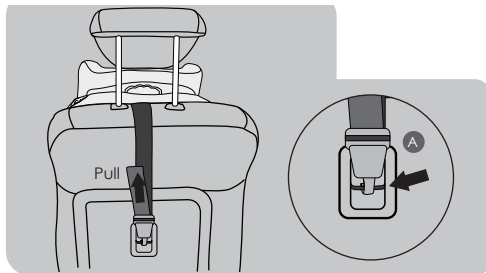

Loosen the Top Tether Strap (A) and release the strap from its anchor point. Unhook the anchor strap.

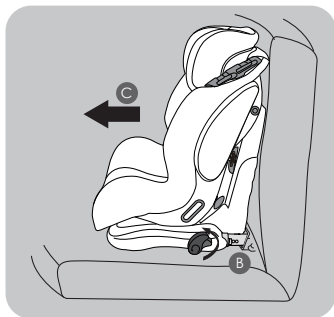

Rotate both adjuster levers (B) anti-clockwise, about a half turn. Do not raise the adjuster levers (B) completely because otherwise, for safety reasons, the stirrups won't extend.

While rotating the ISOFIX adjuster levers (B), pull the ISODINAMYK car seat detaching it from the backrest of the seat (C), until complete extraction of the anchor stirrups.

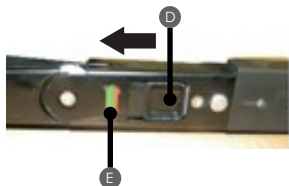

Slide the button recessed in the stirrup (D), next to the green anchor indicator, towards the car seat. Once you slide the button the indicator (E) will turn red, signifying the release of the anchor stirrup. Repeat this operation on the stirrups of both sides of the car seat.

At this point, the car seat is released and can be removed from the seat.

## Adjusting the headrest and harness height

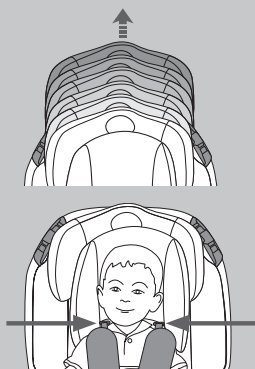

Adjust the headrest by pulling the adjuster handle on the back of the headrest and raise or lower according to your child's height. The harness strap slots should be level with your child's shoulders.

## Placing your child in the seat - GROUP 1 (9-18kg)

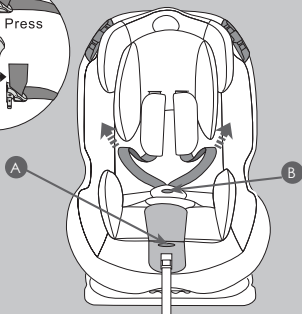
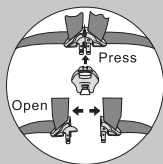

Ensure that you have first installed the child car seat correctly, following the steps under "installing for Group 1 (9-18 kg)".

Press button (A) and pull forward on the shoulder straps (not the shoulder pads) to loosen the straps.

Press the red 'buckle release' button (B) and unbuckle the harness.

**IMPORTANT:** DO NOT pull the shoulder pads or the straps above the shoulder pads.

## Placing your child in the seat - GROUP 1 (9-18kg)

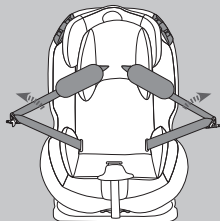

Placing your child in the seat - Group 1 (9-18kg) (continued)

Place the harness straps over the side of the shell, position your child in the child car seat ensuring no toys or other hard objects are in the seat.

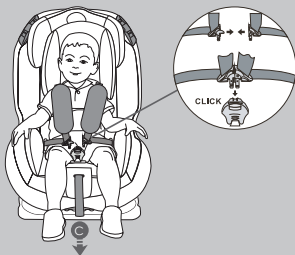

After placing your child in the child car seat, match the two halves of the harness buckles together and insert them into the crotch buckle.

Make sure the shoulder straps fit your child snugly by pulling the adjuster belt (C).

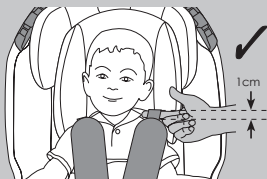

The harness should allow 1 finger width (1cm) of space at the top of the shoulders. This is the ideal tightness.

**NOTE:** check that the buckle is secured by tugging the shoulder and waist straps.

## Converting for GROUPS 2-3 (15-36kg)

It is recommended that you use the 5-point harness for as long as possible. If you remove the booster cushion this could allow you to use the seat in group 1 configuration for longer.

When your child has outgrown the group 1 (9-18kg) configuration and you wish to use the seat for a child in either group 2 (15 - 25kg) or group 3 (22-36kg) then you will need to remove the child car seats integral 5-point harness.

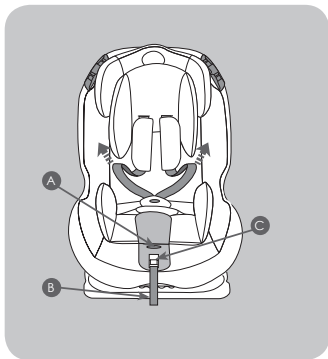

Lift the fabric adjuster cover at the front of the car seat and whilst pressing button (A), pull forwards on the shoulder straps (not the shoulder pads) to completely loosen the harness straps and shorten the adjuster strap (B) as much as possible. Any remaining strap can be rolled up and stored under the red plastic cover (C).

**IMPORTANT: DO NOT** pull the shoulder pads.

**Note: the car seat “ISODINAMYK” must be used with ISOFIX anchors and TOP TETHER.**

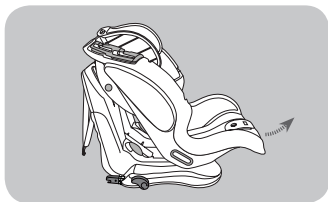

Pull the recline adjuster handle under the front of the shell and whilst holding it, pull the shell forwards to its most reclined position.

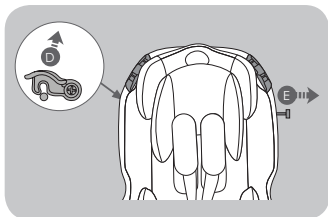

Release catch (D) on the top left hand side of the shell and remove the installation bar (E).

## Converting for GROUPS 2-3 (15-36kg)



Pull and hold the shell forward.

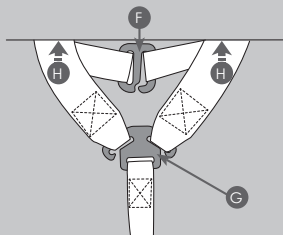

Unhook the shoulder pad straps from shoulder pad connector (F).  
Unhook the shoulder harness straps from yoke (G).

Pass the shoulder straps through the slots in the back of the shell (H).

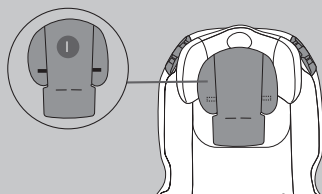

Undo the two Velcro® tabs on each side of the back of the head hugger (I) and remove.



## Converting for GROUPS 2-3 (15-36kg)

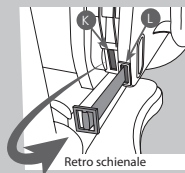
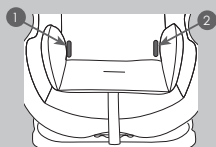

Locate the two metal retainer buckles (J) under the seat cover at points (1) and (2). Pass the metal buckles on the waist harness from the front of the shell, through the inner slots (K) on the back of the shell and back out the outer slots (L), to the front to remove the harness.

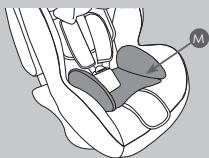

Remove the booster cushion insert (M) from the crotch strap.

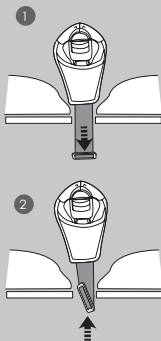

To remove the crotch strap, ensure the child car seat is in a fully reclined position.

1. Push the crotch strap down through the slot.
2. Whilst holding the strap locate the metal retainer buckle underneath the car seat shell, turn the retainer buckle and post through the hole opening and remove the crotch strap.

## Converting for GROUPS 2-3 (15-36kg)

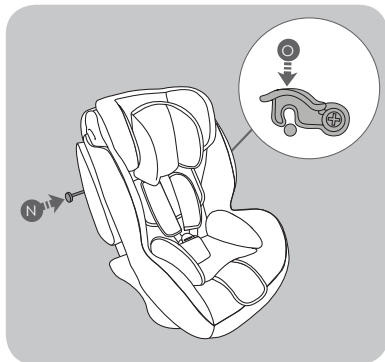

Return the shell to its original position and re-insert the installation bar (N) and secure the catch (O).

The child car seat can now be placed into your vehicle.

**WARNING:** The child car seat should always be strapped in using the vehicle's Isofix anchors and Top Tether, whether a child is seated in the child car seat or not.

## Installing for GROUP 2 (15-25kg) - GROUP 3 (22-36kg)



Ensure that you have first removed the child car seats integral 5-point harness, following the steps under 'Converting to group 2-3 (15-36kg)'.

You can use the booster cushion insert if your child needs it.

Position your child in the child car seat, adjust the headrest by pulling the headrest and harness height adjustment handle on the back of the headrest and raise or lower according to your child's height.

## Installing for GROUP 2 (15-25kg) - GROUP 3 (22-36kg)

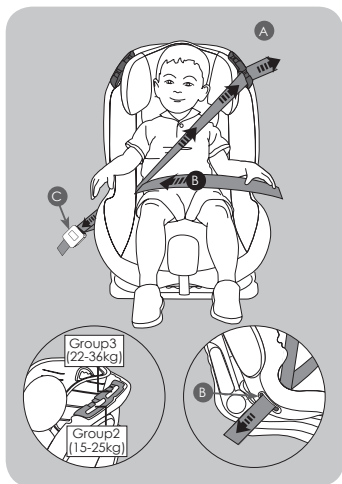

Place the seatbelt (approved to UN/ECE Regulation No. 16 or other equivalent standards) shoulder strap through the most suitable belt guide slot (A): Use the lower strap hook for children in group 2 (15 - 25kg).

Use the higher strap hook for children in group 3 (22 - 36kg).

Place the lap belt over your child's lap and thread through the belt guide hole (B) on the side nearest the seatbelt buckle (C). Fasten the seatbelt buckle (C) and remove all slack from both the lap and diagonal sections of seatbelt.

## Removing the seat cover



**WARNING:** The cover is a safety feature. Never use the child car seat without it.

Remove the harness straps, crotch strap, head pad and seat pad (see 'Converting to group 2-3 (15-36kg)').

Remove the headrest cover (A) by grasping the elasticated band and pulling the cover off.

## Removing the seat cover

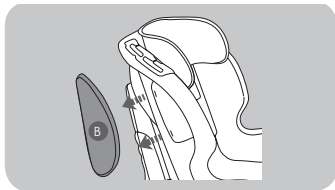

The main cover is held in place by a series of hooks (B) located on the back and underside of the shell.

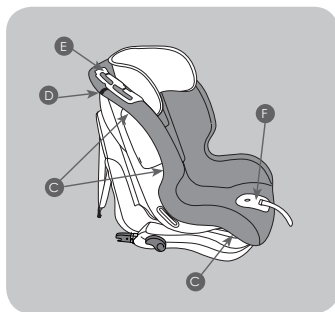

Unhook the cover's elastic from the hooks. Undo the Velcro® tabs (C) on the shoulders of the shell, work the cover from under the strap hooks (D) and from around the plastic adjuster panel (E) and from around the plastic (F), and remove the cover.

## Replacing the seat cover

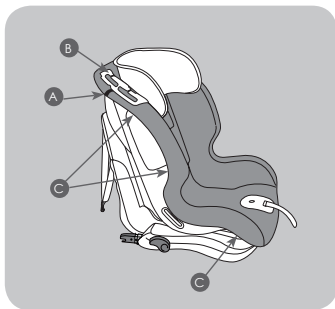

**WARNING: The cover is a safety feature. Never use the child car seat without it.**

Place the main seat cover over the child car seat and stretch the elasticized band around the shell, taking care as you work the cover over and around the plastic parts. Ensure the Velcro® tabs (A) pass under the strap hooks (B).

Once in place secure the cover on the hooks (C) located on the back and underside of the shell.

## Replacing the seat cover

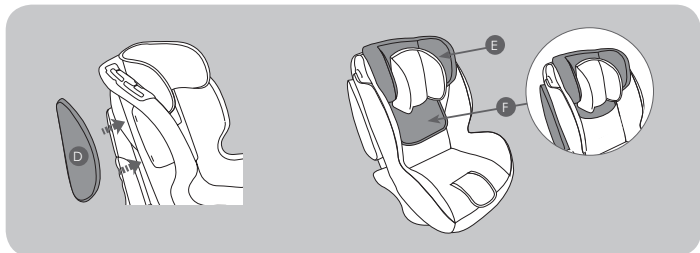

Stretch the headrest cover (D) over the headrest and tuck the lower part of the headrest cover (E) behind the main seat cover.

## Replacing the harness

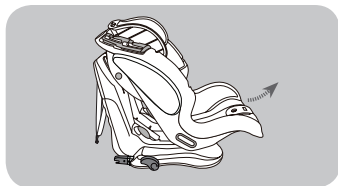

Adjust the shell to its most reclined position.

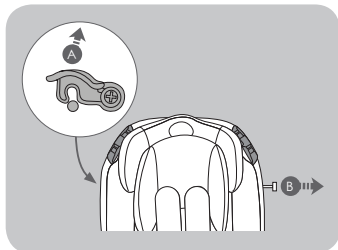

Pull the recline adjuster handle under the front of the shell and whilst holding it, pull the shell forwards to its most reclined position.

Release catch (A) on the top left hand side of the shell and remove the installation bar (B).

## Replacing the harness

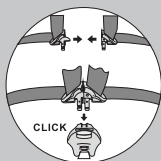

Take the two harness shoulder straps with the buckle clips and crotch strap and match the buckle tongue sections together and insert into the buckle.

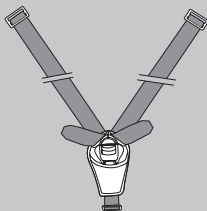

With the buckle connected you will have something similar to the illustration opposite

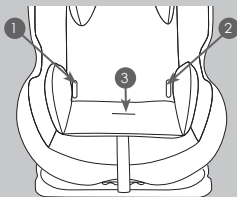

Insert waist strap retainer buckles (C) through the two slots (1) and (2) on the cover and out through the outer slots on the back of the shell then back through the inner slots. Insert crotch strap retainer buckle (D) through slot (3).

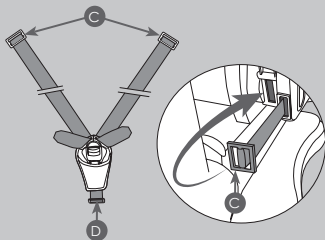

## Replacing the harness

Adjust the headrest so that when you lift up the headrest fabric you are able to see the metal bar (E) through the backrest.

Slide the shoulder pads (F) over the shoulder harness straps (G), ensuring the seams of the shoulder pads are facing outwards.

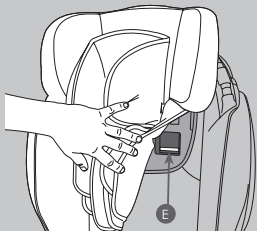

Push the shoulder pad and harness straps through slots (1 & 2) on the head hugger (H) (if fitted) and the headrest fabric. Lift up the fabric and take the straps through the shell over the metal bar (I).

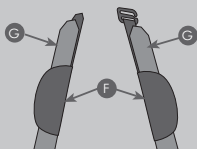

**ATTENTION:** The shoulder pad and harness straps **MUST** pass over the metal bar, failure to do so will result in an incorrect installation.

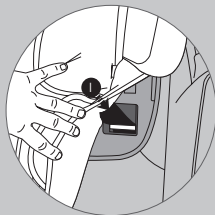

Connect the narrow shoulder pad straps to the shoulder pad connector (J).

Connect the wider shoulder harness straps to the yoke (K).

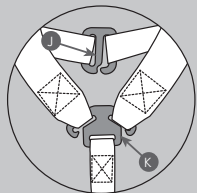

**ATTENTION:** Check that the harness straps are correctly attached to the yoke and ensure the straps are not twisted.

## Replacing the harness



Return the shell to its original position and re-insert the installation bar (L) and secure lock (M).

## Maintenance and clearing

### Storage

- 1) Store this child car seat in a safe place when not in use.
- 2) **DO NOT** place heavy objects on top of it.
- 3) Always store the child car seat in a dry environment.
- 4) **DO NOT** store the child car seat near a direct heat source such as a radiator.

### Cover

- 1) The seat cover is easily removable and should be hand washed with a pH neutral soap and cold water.
- 2) Do not press, iron, dry clean, tumble dry or wring the covers.
- 3) Do not use solvents, caustic or abrasive cleaning materials.
- 4) Dry flat, away from direct heat and sunlight.
- 5) If your seat cover needs to be replaced and is under warranty - contact your retailer.

### Inspection

- 1) Check your child car seat regularly for wear and tear.
- 2) The child car seat may have a slight rattle when not in use, this is normal. If in any doubt, contact your retailer immediately.



## Advertencia

1- Este es un dispositivo de sujeción para niños «universal» para el grupo 1 (9-18 kg), y «semi-universal» para los grupos 2 y 3 (15-36 kg).

Homologado en cumplimiento del reglamento N.º 44/04, es idóneo para un uso general en vehículos y compatible con la mayoría de los asientos del vehículo.

2- El dispositivo será completamente compatible con el vehículo si el fabricante de este último ha declarado en el manual de instrucciones que el vehículo prevé la instalación de dispositivos de sujeción para niños «universal» para la franja de edad indicada.

3- Este dispositivo de sujeción está clasificado como «universal» para el grupo 1 (9-18 kg) y como «semi-universal» para los grupos 2 y 3 (15-36 kg), de acuerdo con los criterios de homologación más estrictos respecto de los modelos anteriores que ya no respetan las nuevas disposiciones.

4- En caso de duda, póngase en contacto con el fabricante de la sillita o con el distribuidor.

- La sillita de coche puede dejar marcas en la tapicería utilizada para realizar algunos revestimientos de los asientos.

El fabricante no puede considerarse responsable por daños o marcas en los asientos del vehículo.

- Las siguientes condiciones de uso pueden comprometer la conformidad y la seguridad, e invalidar la garantía:

- 1) Modificaciones realizadas en la sillita, sin la autorización o aprobación del fabricante.

- 2) En caso de una instalación o de un uso diferente del indicado en este manual.

- El fabricante no se hace responsable por los problemas derivados de las modificaciones en el producto realizadas sin autorización, o de un uso y/o montaje diferente al especificado en el manual. Conserve el manual para futuras consultas.

- En caso de duda, póngase en contacto con el fabricante del dispositivo de sujeción o con el vendedor más cercano.

**ADVERTENCIA:** La instalación debe ser realizada por una persona adulta.

**Se puede utilizar exclusivamente en vehículos con sistema de sujeción ISOFIX y TOP TETHER.**

### IMPORTANTE

**Lea atentamente las instrucciones antes de instalar la sillita.**

**ADVERTENCIA: NUNCA** deje al niño sin vigilancia: usted es el responsable de su seguridad.

**ADVERTENCIA:** Es importante instalar correctamente la sillita de coche para garantizar la seguridad de su hijo. Una instalación incorrecta puede poner en peligro la seguridad del niño.

**Atención:** Esta instalación solo puede ser realizada por un adulto competente. No

## Advertencia

intente instalar la sillita si está bajo los efectos de sustancias tóxicas o si sufre somnolencia.

**ADVERTENCIA:** Asegúrese siempre de que las personas que usen el producto, aunque sea de vez en cuando (por ejemplo los abuelos), hayan leído las instrucciones de uso o hayan recibido explicaciones sobre el montaje y el uso correctos del producto por parte de una persona que haya leído las instrucciones.

**ADVERTENCIA:** Tenga siempre este manual a disposición, conservándolo junto al producto.

**ADVERTENCIA:** Si tuviera dudas sobre la instalación y el uso correcto de la sillita, póngase en contacto con el fabricante del dispositivo de sujeción para niños.

### ANTES DE EMPEZAR

**ADVERTENCIA:** No instale la sillita para coche en asientos dirigidos hacia la parte trasera del vehículo o en asientos orientados lateralmente.

**ADVERTENCIA:** Antes de instalar la sillita, compruebe que el asiento del pasajero utilizado tenga el respaldo bloqueado en posición vertical.

**ADVERTENCIA:** No use la sillita en casa como si fuera una silla normal. Ha sido diseñada para ser utilizada en el coche.

**ADVERTENCIA:** Asegúrese de que los equipajes u otros objetos que potencialmente puedan producir contusiones o heridas al pasajero de la sillita de producirse impacto, estén bien fijados.

**¿Qué asiento debe utilizarse para garantizar una mayor protección con la sillita para coche?**

### EL ASIENTO TRASERO CENTRAL

Si el asiento del pasajero trasero central tiene cinturón de 3 puntos de anclaje y sistema de retención ISOFIX, es preferible utilizarlo para la instalación de la sillita respecto de otros asientos, ya que la sillita queda alojada en la zona central del vehículo.

Si el puesto central del asiento posterior no cuenta con cinturón de seguridad de 3 puntos de anclaje, (sino que cuenta con cinturón de 2 puntos de anclaje), es necesario utilizar el asiento posterior del pasajero del lado izquierdo o derecho, el cual cuenta con cinturón de 3 puntos de anclaje y sistema de retención ISOFIX

### CUANDO UTILICE LA SILLITA

**ADVERTENCIA:** Los elementos rígidos y las piezas de material plástico del dispositivo de sujeción para niños deben colocarse e instalarse de tal manera que, en condiciones de uso normal, no puedan bloquearse debajo de un asiento móvil o en la puerta del vehículo.

**ADVERTENCIA:** Utilice el dispositivo de bloqueo de la apertura de las puertas desde el interior, si el vehículo dispone del mismo. Es ideal para impedir al niño abrir la puerta.

**ADVERTENCIA:** Cuando realice un largo viaje, haga varias paradas para que el niño pueda relajarse y airearse.

**ADVERTENCIA:** No deje al niño sin vigilancia en un dispositivo de sujeción para niños.

**ADVERTENCIA:** La sillita para coche solo debe montarse en el asiento del pasajero.

**ADVERTENCIA:** Después del montaje, asegúrese de que la sillita esté bien fijada en el asiento del coche y de que no oscile. Si el cinturón del vehículo se ha aflojado, vuelva a colocar e instalar la sillita.

**ADVERTENCIA:** La sillita para coche siempre se debe fijar en el asiento del vehículo, aunque no se utilice.

**ADVERTENCIA:** No utilice el dispositivo de sujeción para niños sin la funda.

**ADVERTENCIA:** No sustituya la funda con una funda diferente a la aconsejada por el fabricante, ya que influye directamente en el funcionamiento del dispositivo de sujeción.

**IMPORTANTE:** Durante largos viajes, realice pausas con intervalos de tiempo regulares y compruebe que la sillita esté instalada de manera correcta y que los cinturones no se hayan aflojado.

**ADVERTENCIA:** En caso de emergencia, es importante desenganchar la hebilla rápidamente para dejar libre al niño.

La hebilla es de apertura fácil y nunca debe taparse. Enseñe al niño que no debe jugar con la hebilla.

**ADVERTENCIA:** No coloque debajo de la sillita, entre ella y el asiento, tejidos (por ejemplo una toalla o un cojín) ya que en caso de accidente podría influir en la seguridad del producto.

**ADVERTENCIA:** En invierno, no ponga al niño en la sillita con ropa demasiado voluminosa. La ropa demasiado voluminosa puede influir en la regulación incorrecta del cinturón de seguridad. De producirse un accidente, el cinturón de seguridad podría no sujetar correctamente al niño.

Si es necesario, caliente el habitáculo o utilice una manta, colocándola por encima del arnés, para abrigar al niño.

**ADVERTENCIA:** Asegúrese de que los objetos móviles, como el equipaje o libros en el interior del vehículo, estén bien fijados. Pueden provocar lesiones y heridas si se produjera un accidente

### CINTURÓN DE SEGURIDAD

**ADVERTENCIA:** No use **NUNCA** puntos de anclaje diferentes de los descritos en las instrucciones y marcados en rojo en el producto.

**ADVERTENCIA:** Asegúrese de que el arnés de la sillita para coche esté correctamente regulado para su hijo.

El arnés debe estar bien ajustado: el espacio entre el cinturón y el pecho del niño no debe ser superior al grosor de dos dedos. El cinturón abdominal del arnés debe estar en la posición más baja posible para sujetar de manera adecuada la cadera del niño.

**ADVERTENCIA:** Asegúrese de que todos los pasajeros se pongan los cinturones de seguridad; en caso de accidente, una persona sin cinturón de seguridad podría golpearse contra la sillita debido al impacto.

**ADVERTENCIA:** No use un sistema de paso de cinturones diferente del indicado en el manual.

**ADVERTENCIA:** El niño debe estar bien asegurado cuando se acomode en la sillita, aunque se trate de viajes cortos.

**ADVERTENCIA:** Compruebe siempre que el cinturón del vehículo esté enganchado correctamente y que no esté torcido.

### EXPOSICIÓN A LA LUZ SOLAR / DÍAS DE CALOR

**ADVERTENCIA:** No deje **NUNCA** al niño en la sillita, mientras el coche esté aparcado, especialmente si está expuesto a la luz directa del sol o en un día de mucho calor.

**ADVERTENCIA:** No deje **NUNCA** la sillita de coche bajo el sol durante horas, ya que esto podría ser peligroso para su hijo. Las partes de metal y las partes de plástico podrían calentarse. El tejido podría descolorarse. .

Cubra con una tela la sillita si el coche está aparcado a pleno sol.

### SRESPALDO DEL ASIENTO / REPOSACABEZAS

**ADVERTENCIA:** Asegúrese de que la sillita esté colocada contra el respaldo del asiento del vehículo.

**ADVERTENCIA: DESMONTE,** si se puede, el reposacabezas del asiento del pasajero utilizado si molesta durante la instalación de la sillita. .

**RECUERDE** volver a montar el reposacabezas en el asiento del pasajero cuando quite la sillita del coche.

### SILLITAS DE SEGUNDA MANO o SILLITAS ESTROPEADAS

**ADVERTENCIA:** No compre NUNCA una sillita para el coche de segunda mano. Podría tener daños o roturas por dentro que no se ven.

**IMPORTANTE:** La garantía del fabricante está dirigida exclusivamente al primer usuario del producto y asociada al propietario de la primera adquisición.

**ADVERTENCIA:** Si la sillita para coche o los cinturones de seguridad del vehículo presentan daños o señales de desgaste por el uso, deben ser sustituidos.

**ADVERTENCIA:** Hay que sustituir la sillita para coche si ha sufrido un esfuerzo violento debido a un accidente que podría haber provocado una rotura interna imperceptible a la vista, o en caso de desgaste.

## Contenido

	Bienvenido	<b>55</b>
	Componentes	<b>55</b>
	Instalación en el asiento	<b>56</b>
	Respaldo abatible en 4 posiciones	<b>56</b>
	Montaje para el GRUPO 1 (de 9 a 18 kg)	<b>57</b>
	Extracción de la sillita para coche ISODINAMYK	<b>58</b>
	Regule la altura de los tirantes (arnés)	<b>59</b>
	Coloque al niño en la sillita – GRUPO 1 (de 9 a 18 kg)	<b>59</b>
Transformación para uso del GRUPO 2 (de 15 a 25 kg) y del GRUPO 3 (de 22 a 36 kg)		<b>61</b>
Montaje para el GRUPO 2 (de 15 a 25 kg) y para el GRUPO 3 (de 22 a 36 kg)		<b>64</b>
	Quite el revestimiento de la sillita	<b>65</b>
	Monte el revestimiento	<b>66</b>
	Monte los tirantes	<b>67</b>
	Mantenimiento y limpieza	<b>70</b>

## ¡Bienvenido!

Gracias por haber elegido nuestra sillita para coche del Grupo 1-2-3.

Para recibir asistencia sobre este producto o solicitar la sustitución de un accesorio, puede dirigirse a nuestro servicio de consumidores. (Encontrará la dirección en la parte posterior de este manual.)

### Componentes

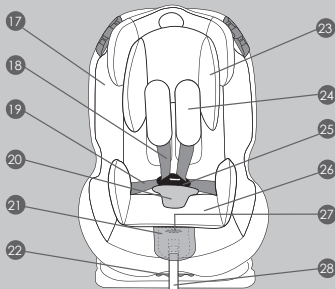
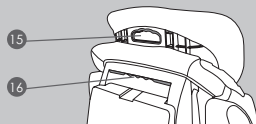
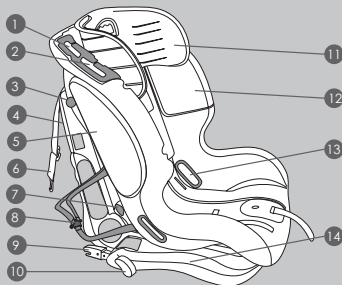

- 1 Guía del cinturón pectoral para el GR 3
- 2 Guía del cinturón pectoral para el GR 2
- 3 Palanca de bloqueo y barra del respaldo
- 4 Bastidor trasero
- 5 Sistema de protección lateral (SPS)
- 6 Top Tether
- 7 Guía del cinturón
- 8 Estribo para tensar el cinturón
- 9 Fijación ISOFIX
- 10 Pulsador de regulación ISOFIX
- 11 Reposacabezas
- 12 Bastidor frontal
- 13 Guía del cinturón GR 2 y GR 3
- 14 Base
- 15 Manija de regulación del reposacabezas
- 16 Manija
- 17 Revestimiento
- 18 Tirantes
- 19 Cinturón abdominal
- 20 Hebilla y acolchado de protección de la entretierna
- 21 Tapa del pulsador de regulación
- 22 Manija para reclinar el asiento
- 23 Cojín reposacabezas
- 24 Acolchado de protección pectoral
- 25 Hebilla
- 26 Reductor
- 27 Pulsador para regular el cinturón
- 28 Correa para regular los tirantes

## Instalación en el asiento

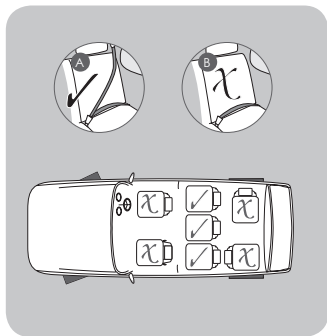

La sillita para coche debe instalarse con sistema de anclaje ISOFIX y Top Tether en el GRUPO 1 (niños con pesos comprendidos entre los 9 y los 18 kg).

GRUPOS 2 y 3 (niños con pesos comprendidos entre los 15 y los 36 kg).

Si no puede instalar bien la sillita en el asiento del pasajero, le aconsejamos instalarla en otro de los asientos de pasajeros del vehículo.

**ATENCIÓN:** No use nunca un asiento con el AIRBAG activo.

## Respaldo abatible en 4 posiciones

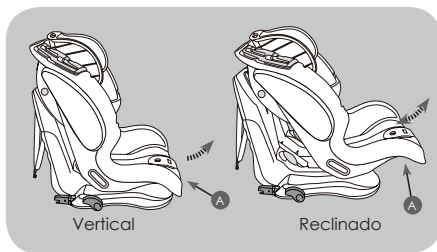

La sillita puede abatirse en 4 posiciones diferentes, desde la posición vertical a la posición más reclinada.

Presione la manija de regulación situada debajo de la parte frontal del asiento de la sillita y, manteniéndola presionada, tire o empuje el asiento hacia delante o hacia atrás.

Suelte la manija en la posición deseada y asegúrese del bloqueo correcto del asiento; notará un “clic” cuando se enganche.



## Montaje para el GRUPO 1 (da 9 a 18 kg)

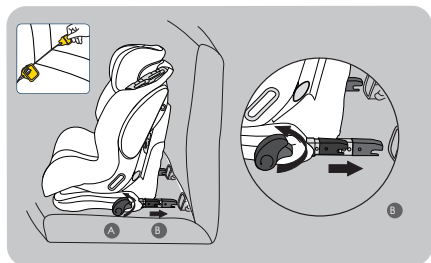

a) Coloque la sillita en el asiento del vehículo.

b) Gire el pulsador de regulación ISOFIX en el sentido contrario a las agujas del reloj (A), y tire hacia fuera las fijaciones ISOFIX, hasta completar la extracción y el bloqueo. Asegúrese de que los estribos extraídos, de los anclajes, no puedan volver a introducirse si se presionan (B).

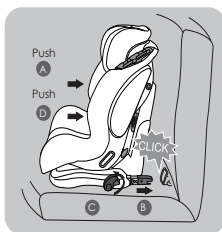

c) Empuje la sillita para coche hacia el asiento del vehículo (A)

d) Alinee las fijaciones ISOFIX con los puntos de anclaje fijados en el asiento del vehículo y presione hasta que oiga el "clic" (B) El indicador verde (E) que hay en ambos estribos pasa del rojo al verde indicando que se ha enganchado la sujeción. Compruebe que se hayan enganchado correctamente ambos estribos.

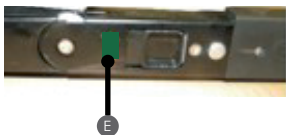

e) Gire el pulsador de regulación en el sentido contrario a las agujas del reloj (C), y empuje la sillita lo máximo posible hacia el respaldo del asiento del vehículo (D).

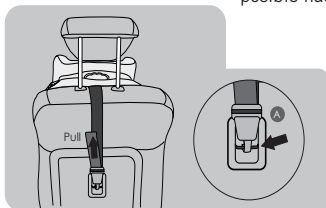

f) Enganche el dispositivo superior de fijación "Top Tether" y tense lo máximo posible la correa (A). (Consulte en el manual del vehículo el punto de anclaje Top Tether que debe utilizarse.)

## Extracción de la sillita para coche ISODINAMYK

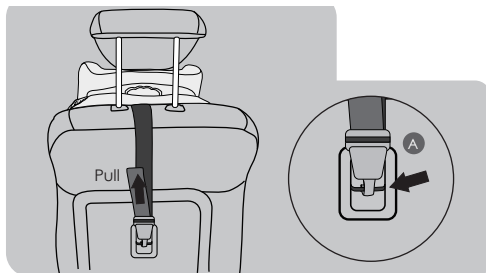

Afloje la correa (A) Top Tether para destensar la fijación.

Desenganche el mosquetón de la correa de sujeción.

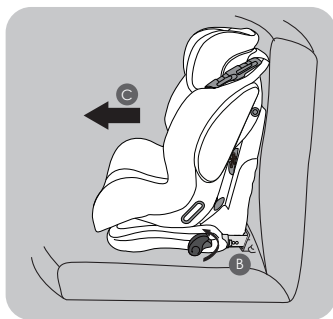

Gire ambas palancas de regulación ISOFIX (B), en el sentido contrario al de las agujas del reloj, de una media carrera. No levante las palancas de regulación completamente (B) ya que de lo contrario, por motivos de seguridad, los estribos no se ensanchan.

Cuando las palancas de regulación ISOFIX (B) están girando, tire hacia sí mismo la sillita, separándola del respaldo del asiento (C), hasta que salga completamente de los estribos de sujeción.

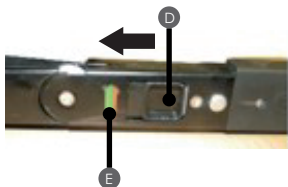

Mueva hacia la sillita el pulsador que lleva el estribo (D), colocado cerca del indicador de color verde que sirve para señalar que está sujeta. Cuando se haya desplazado, el pulsador del indicador (E) verde aparecerá de color rojo indicando que se ha desenganchado la sujeción. Repita esta operación en ambos estribos.

Ahora la sillita estará desenganchada y podrá quitarla del asiento.

## Regule la altura del reposacabezas y de los tirantes (arnés).

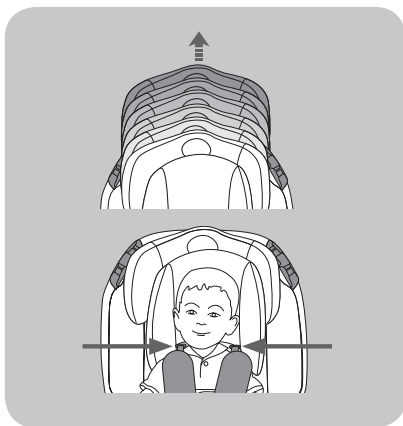

Regule el reposacabezas y los tirantes, tirando de la manija situada en la parte trasera del reposacabezas. Suba o baje el reposacabezas según la estatura del niño.

Regule la posición de los tirantes según la altura de los hombros del niño; se trata de una operación necesaria para adaptar la sillita de coche al crecimiento del niño.

Asegúrese de que los tirantes (“cinturones pectorales”) estén bien regulados y colocados por encima de los hombros del niño.

## Acomode al niño en la sillita – GRUPO 1 (de 9 a 18 kg)

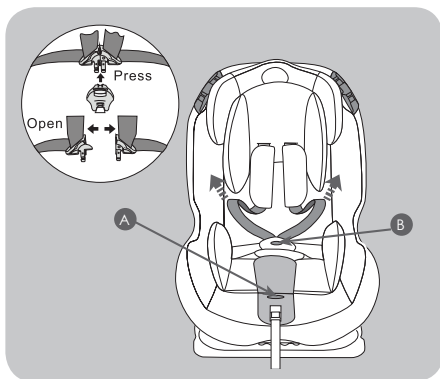

Asegúrese de haber instalado correctamente la sillita siguiendo las indicaciones del apartado “Montaje para el GRUPO 1 (de 9 a 18 kg)”

Presione el botón (A) y tire de los tirantes (cinturones pectorales) sujetándolos por la parte inferior, concretamente por debajo de los acolchados de las protecciones pectorales, para aflojarlos.

Presione el pulsador (B) y desenganche los cinturones.

**IMPORTANTE:** No tire de los tirantes sujetando los acolchados de protección pectoral.

## Acomode al niño en la sillita – GRUPO 1 (de 9 a 18 kg)

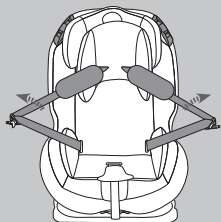

Coloque los cinturones en el lateral de la sillita; acomode al niño en la sillita para coche y asegúrese de que no se hayan dejado juguetes u otros objetos rígidos en la sillita.

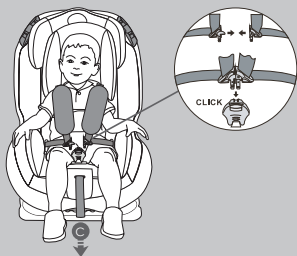

Acople los dos conectores de la hebilla e introdúzcalos en la hebilla central. Un clic le indicará que el enganche es correcto. Tire de la correa de regulación de los tirantes (C) para tensar correctamente el cinturón de su hijo

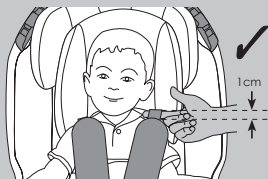

La regulación ideal del arnés es la que permite introducir un dedo (1 cm) en la parte superior encima del hombro.

**NOTA:** Controle que la hebilla esté correctamente enganchada tirando de los tirantes y del cinturón abdominal.

## Transformación para el uso de los GRUPOS 2 y 3 (de 15 a 36 kg)

Se aconseja usar el cinturón de 5 puntos durante el mayor tiempo posible. Quite el reductor y el cojín reposacabezas para utilizar la sillita con la configuración del GRUPO 1 durante más tiempo. Cuando el niño, al crecer, supera la configuración de uso del GRUPO 1 (de 9 a 18 kg), la sillita de coche debe transformarse para utilizarla con el GRUPO 2 (de 15 a 25 kg) o el GRUPO 3 (de 22 a 36 kg). Con esta configuración, es necesario quitar el cinturón de 5 puntos (arnés) de la sillita para coche.

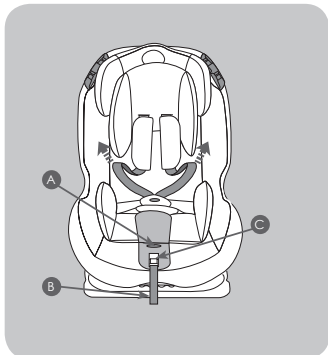

Levante el revestimiento que cubre el pulsador de regulación, situado en la parte delantera de la sillita.

Presione el botón (A) y tire de los tirantes (cinturones pectorales) sujetándolos por la parte inferior, concretamente por debajo de los acolchados de las protecciones pectorales, para aflojar completamente y volver a introducir lo máximo posible la correa tensora (B).

La correa sobrante puede enrollarse e introducirse en el hueco cerrado con la tapa de plástico de color rojo (C).

**IMPORTANTE:** No tire del cinturón sujetando los acolchados de protección pectoral.

**Notas:** La sillita para coche debe instalarse con el sistema de fijación ISOFIX y TOP TETHER.



Regule el asiento en la posición más reclinada.

Presione la manija de regulación situada debajo de la parte frontal del asiento de la sillita y, manteniéndola presionada, tire del asiento levantándolo para situarlo en la posición más reclinada.

Suelte la manija.

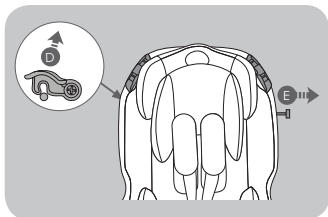

Gire hacia arriba el gancho de bloqueo de la barra del respaldo (D) en el lado del asiento y deslice por el lado opuesto la barra de fijación (E) hacia fuera.

## Transformación para el uso de los GRUPOS 2 y 3 (de 15 a 36 kg)



Recline hacia delante el respaldo de la sillita.

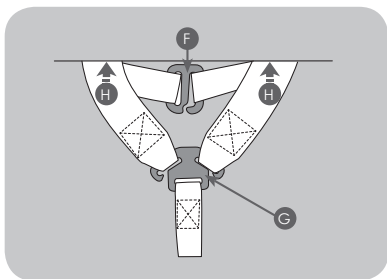

Desenganche las correas del arnés en la parte trasera del respaldo, deslizando las correas de las protecciones pectorales por el gancho (F) y deslizando los dos cinturones pectorales del estribo para tensar el cinturón (G).

Pase el cinturón a través de las ranuras en la parte trasera del bastidor (H).

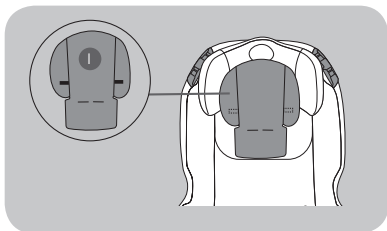

Quite el reposacabezas, desenganchando las dos lengüetas Velcro® situadas en los laterales de la parte trasera del reposacabezas (I).

## Transformación para el uso de los GRUPOS 2 y 3 (de 15 a 36 kg)

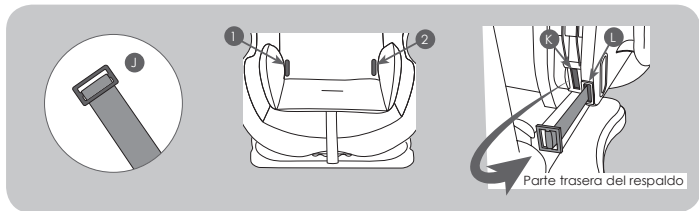

Localice los dos anillos de bloqueo de metal (J) colocados debajo del revestimiento, en los puntos (1) y (2).

Pase el anillo de metal de bloqueo del cinturón abdominal a través de las ranuras internas (K) hacia la parte trasera del respaldo y las ranuras externas (L) hacia la parte delantera, para quitar el arnés.

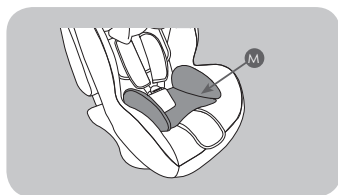

Quite el reductor (M) deslizándolo por la correa de la entrepierna.

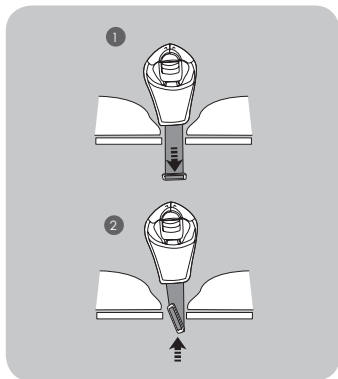

Para quitar la correa de la entrepierna, regule la sillita en la posición más reclinada.

1. Empuje la correa de la entrepierna por el lado del asiento, hacia abajo, a través de la ranura.

2. Localice por el lado inferior el anillo de bloqueo y, girándolo, hágalo pasar por la ranura; por el lado del asiento, debe tirar hacia arriba el cinturón de la entrepierna.

## Transformación para el uso de los GRUPOS 2 y 3 (de 15 a 36 kg)



Sitúe el respaldo del asiento en la posición de origen.

Introduzca completamente la barra de fijación (N) y fíjela por el lado opuesto girando hacia abajo el gancho de bloqueo de la barra del respaldo, hasta que oiga el “clic” que indica el bloqueo (0). Compruebe, tirando de la barra, que ésta no se mueva y que esté bien montada y bloqueada.

La sillita para coche se puede instalar en el vehículo.

**ATENCIÓN:** La sillita para coche siempre debe fijarse en el asiento con el sistema de fijación ISOFIX y TOP TETHER, aunque el niño no esté sentado en la sillita para coche.

## Montaje para el GRUPO 2 (de 15 a 25 kg) y para el GRUPO 3 (de 22 a 36 kg)



Asegúrese de haber quitado de la sillita el cinturón de 5 puntos (arnés), la hebilla central, siguiendo las indicaciones del apartado “Transformación para uso como GRUPO 2 y 3 (de 15 a 36 kg)”

Si fuese necesario para su hijo, puede usar el reductor.

Fije la sillita en el asiento con el dispositivo ISOFIX y TOP TETHER; consulte el apartado ‘Montaje del grupo 1’.

Acomode al niño en la sillita. Regule el reposacabezas, tirando de la manija situada en la parte trasera del mismo.

Suba o baje el reposacabezas según la estatura del niño.



## Montaje para el GRUPO 2 (de 15 a 25 kg) y para el GRUPO 3 (de 22 a 36 kg)

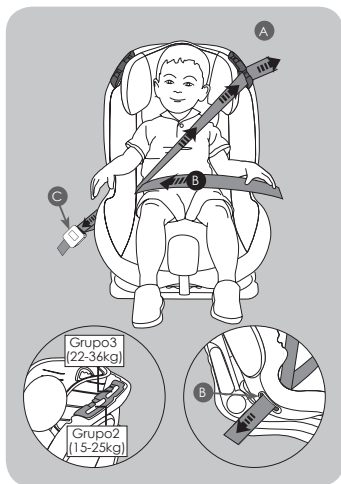

Asegure al niño utilizando el cinturón de 3 puntos (homologados según cuanto establece la norma UN/ECE N.º 16 u otra norma equivalente) del vehículo, pasando el cinturón pectoral por la guía (A) en la posición más baja para el uso con niños del GRUPO 2 (de 15 a 25 kg), y por la guía (A) en la posición más alta para el uso con niños del GRUPO 3 (de 22 a 36 kg).

Pase el cinturón de seguridad por encima del niño y acople el conector de la hebilla en la guía del cinturón (B) en el lado cercano a la hebilla de enganche del cinturón (C).

Después de haber enganchado el cinturón de seguridad a la hebilla (C), tense el cinturón tirando primero del cinturón abdominal y después del cinturón pectoral, para eliminar la holgura del cinturón.

Asegúrese del montaje correcto.

## Quite el revestimiento de la sillita

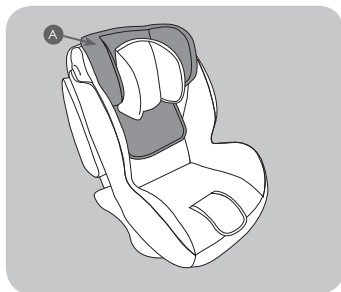

El revestimiento influye directamente en el funcionamiento del dispositivo de sujeción por lo que se refiere a la seguridad. No utilice nunca la sillita para coche sin el revestimiento.

Quite, si todavía no lo ha hecho, el cinturón de 5 puntos, la correa de la entrepierna, el cojín reposacabezas y el reductor, y consulte el apartado "Transformación para utilizar los **GRUPOS 2 y 3 (de 15 a 36 kg)**".

Quite el revestimiento del reposacabezas (A), sujete la banda elástica del revestimiento y tire para quitarlo.

## Quite el revestimiento de la sillita

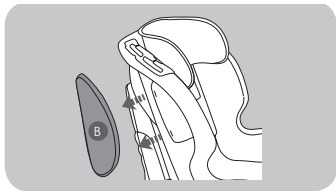

Quite los cojines de protección lateral (B) tirando en la dirección de las flechas para desengancharlos del bastidor, y quite después el revestimiento de las protecciones.

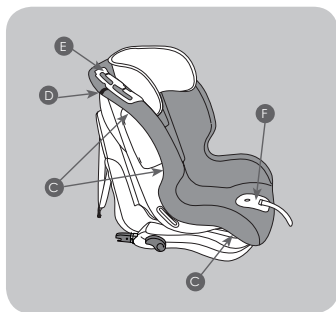

El revestimiento está bloqueado en el bastidor por una serie de ganchos (C) situados en la parte trasera e inferior del bastidor.

Desenganche los ganchos de la cubierta para quitar el revestimiento.

Desenganche el velcro® (D).

Para quitar el revestimiento de las guías del cinturón (E), tire ligeramente del tejido por debajo del gancho y suéltelo.

Para quitar el tejido de la protección de plástico (F), tire ligeramente del tejido por debajo de la protección de plástico y suéltelo.

## Monte el revestimiento

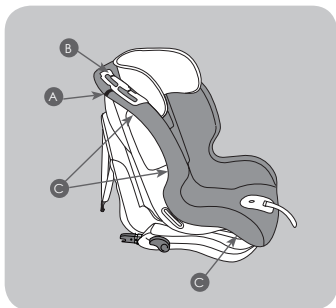

**ADVERTENCIA:** El revestimiento influye directamente en el funcionamiento del dispositivo de retención por lo que se refiere a la seguridad. No utilice nunca la sillita para coche sin el revestimiento.

Vuelva a colocar el revestimiento en el bastidor de la sillita, tire de la parte elástica para que adhiera correctamente el revestimiento al bastidor, alrededor de las guías del cinturón (B) situadas en la parte superior de la sillita.

Enganche las cintas con velcro® (A) en la parte superior del bastidor.

Fije los ganchos (C) en la parte trasera e inferior del bastidor.

## Monte el revestimiento

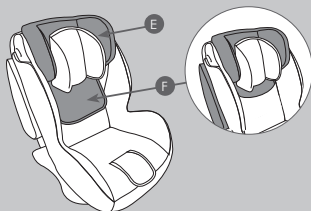
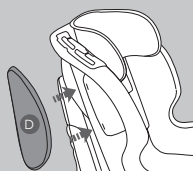

Monte el revestimiento en el cojín de protección lateral (D) y, siguiendo las direcciones de las flechas de la figura, enganche el cojín al bastidor.

Asegúrese de que esté bien enganchado. Repita la operación con el segundo cojín de protección lateral.

Vuelva a poner el revestimiento (E) en el reposacabezas, introduzca la parte inferior del revestimiento (F) por detrás del revestimiento principal de la sillita.

## Monte los tirantes (cinturones pectorales)

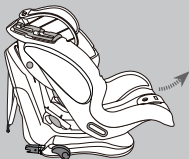

Regule el asiento en la posición más reclinada.

Presione la manija de regulación situada debajo de la parte frontal del asiento de la sillita y, manteniéndola presionada, tire del asiento levantándolo para ponerlo en la posición más reclinada. Suelte la manija

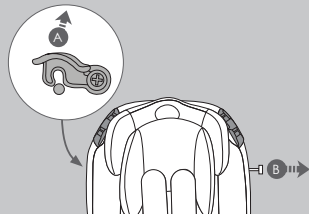

Gire hacia arriba el gancho de bloqueo de la barra del respaldo (A) en el lado del asiento y deslice por el lado opuesto la barra de fijación (B) hacia fuera.

Recline hacia delante el respaldo de la sillita, para facilitar el acceso a la parte trasera del respaldo.

## Monte los tirantes (cinturones pectorales)

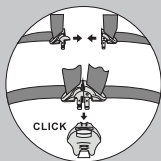

Coja los cinturones de 5 puntos (arnés), junte los dos conectores e introdúzcalos en la hebilla central.

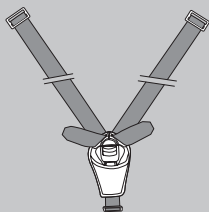

Tras haber enganchado la hebilla, tendrá un arnés parecido al representado en el dibujo.

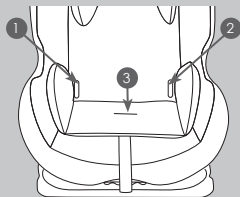

Introduzca los anillos metálicos (C) de la parte abdominal del cinturón en las guías (1) y (2) del revestimiento, y a través de las ranuras externas del bastidor.

Introduzca por la parte trasera del bastidor los anillos metálicos (C) a través de las ranuras internas.

Asegúrese de la correcta introducción y del bloqueo.

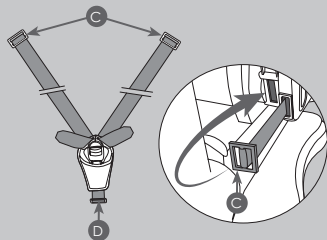

Introduzca el anillo metálico del cinturón de la entrepierna, a través de la guía del cojín, del revestimiento y a través de la ranura del bastidor (3).

Asegúrese de la correcta aplicación y del bloqueo.

## Montar os arneses

Regular o apoio de cabeça de modo que removendo o revestimento do apoio de cabeça seja visível a barra metálica (E) no encosto.

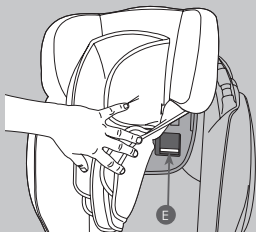

Fazer deslizar os estofos das proteções peitorais (F) nos arneses (G), certificar-se que as costuras dos estofos estejam viradas para o exterior.

Inserir as correias das proteções peitorais e o cinto dos arneses nas respectivas aberturas (1) e (2).

Levantar o revestimento do apoio de cabeça e inserir as correias das proteções e as correias dos arneses na abertura (I)

**IMPORTANTE:** a correia da proteção peitoral e o cinto dos arneses deve passar sobre a barra de metal.

Se inserida de modo errado, a instalação não está correta.

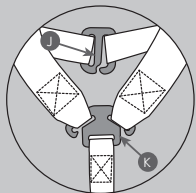
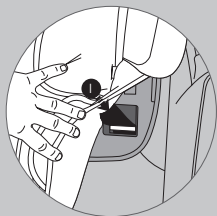
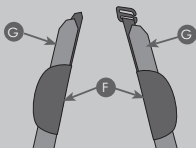

Verificar que nenhuma correia esteja torcida, religar entre si as correias dos estofos das proteções peitorais através do gancho (J) e inserir os cintos dos arneses no suporte metálico tensor de cinto (K).

**IMPORTANTE:** Certificar-se que a montagem esteja correta, verificar que nenhuma correia esteja torcida.

## Montar os arneses



Recolocar o encosto do assento em posição original. Inserir completamente a barra de fixação (L) e bloqueá-la no lado oposto rodando para baixo o gancho (M) de bloqueio da barra de encosto até ouvir um “clique” que indica o seu bloqueio. Verificar puxando a barra que esta não saia e que esteja corretamente montada e bloqueada.

## Manutenção e limpeza

### Armazenamento

1. Conservar o produto em um lugar seguro quando não está a ser utilizado.
2. Não colocar objetos pesados na cadeira.
3. Conservar a cadeira em um ambiente seco.
4. Não deixar a cadeira junto a fontes de calor direto, tal como uma estufa elétrica.

### Revestimento

1. O revestimento pode ser removido facilmente e deve ser lavado à mão com um detergente delicado.
2. Não passar a ferro, não utilizar com uma máquina de secar roupa.
3. Não usar detergentes agressivos, abrasivos ou solventes.
4. Deixar secar o revestimento longe de fontes de calor ou da luz direta do sol.
5. Se for necessário substituir o revestimento, utilizar apenas um revestimento fornecido pelo fabricante. O revestimento tem um impacto direto no funcionamento do dispositivo de retenção.

### Plástico e partes metálicas

1. Limpar utilizando um sabão delicado e água morna.
2. Não remover, desmontar ou modificar partes da armação.
3. Não lubrificar os componentes da armação.

### Inspeção

1. Controlar regularmente a cadeira e verificar que não estejam presentes desgastes de utilização.
2. Controlar os dispositivos de regulação e bloqueio em intervalos regulares de cerca de 6 meses e certificar-se que a cadeira esteja regulada corretamente para a idade da criança.

## Advertência

1- Este é um dispositivo de retenção para crianças «universal» para o grupo 1 (9-18 kg), e «semi-universal» per o grupo 2 e 3 (15-36kg).

Homologado em conformidade com o regulamento N°44/04, é adequado à utilização geral em veículos e compatível com a maior parte, mas não todos, os bancos do veículo.

2- A perfeita compatibilidade pode ser facilmente obtida quando o fabricante do veículo declara no manual que o veículo prevê a instalação de dispositivos de retenção de crianças de tipo “Universal”, “semi-universal” para a faixa de idade.

3- Este dispositivo de retenção é classificado como “universal” para o grupo 1 (9-18kg) e classificado como “semi-universal” para o grupo 2 e 3 (15-36kg) em conformidade com os critérios de homologação mais rígidos em relação aos modelos anteriores que não correspondem às novas disposições.

4. Em caso de dúvidas, contactar o fabricante do dispositivo de retenção ou o revendedor.

- A cadeira para automóvel pode marcar o estofa utilizado em um certo tipo de revestimentos dos bancos.

O fabricante não pode ser considerado responsável por danos ou marcas causadas aos bancos do veículo.

- As seguintes condições de utilização podem tornar o produto não em conformidade e invalidar a garantia:

- 1) Modificações feitas à cadeira, não autorizadas ou aprovadas pelo fabricante.

- 2) Em caso de instalação ou utilização diferente do que as indicações do presente manual.

- O fabricante não assume qualquer responsabilidade por problemas causados por modificações no produto não autorizadas ou utilização e montagem não em conformidade com o indicado no presente manual.

Conservar o manual para futuras consultas.

- Em caso de dúvida, contactar o fabricante do dispositivo de retenção ou o revendedor mais próximo.

**ADVERTÊNCIA:** A instalação deve ser realizada por um adulto.

**Utilizável apenas em veículos equipados com sistema de retenção ISOFIX e TOP TETHER.**

### IMPORTANTE

**Ler atentamente antes de prosseguir com a instalação da cadeira.**

**ADVERTÊNCIA: NUNCA** deixar a criança sem vigilância - a segurança da sua criança é sua responsabilidade

**ADVERTÊNCIA:** É importante instalar corretamente a cadeira para automóvel para garantir a segurança da criança. Uma instalação errada pode comprometer a segurança da criança.

## Advertência

Atenção: Esta instalação deve ser realizada por um adulto competente. Não tentar instalar a cadeira em estado de intoxicação ou sonolência.

**ADVERTÊNCIA:** Assegurar-se sempre que as pessoas que utilizam o produto, mesmo ocasionalmente (como por exemplo os avós), tenham lido as instruções de utilização ou que a elas tenha sido explicado a montagem e a utilização corretas do produto, por uma pessoa que tenha lido as instruções.

**ADVERTÊNCIA:** manter sempre este manual à disposição, conservando-o junto ao produto.

**ADVERTÊNCIA:** Em caso de dúvida acerca da instalação e correta utilização da cadeira, contactar o fabricante do dispositivo de retenção para crianças.

### ANTES DE COMEÇAR

**ADVERTÊNCIA:** Não instalar a cadeira para automóvel em bancos virados para a parte traseira do veículo ou bancos orientados lateralmente.

**ADVERTÊNCIA:** Antes de instalar a cadeira verificar que o banco de passageiro utilizado tenha o encosto bloqueado em posição vertical.

**ADVERTÊNCIA:** Não utilizar a cadeira em casa. Foi projetado para ser utilizado em automóveis.

**ADVERTÊNCIA:** Certificar-se que bagagens ou outros objetos potencialmente capazes de causar contusões ou feridas ao ocupante da cadeira em caso de colisão estejam bem fixos.

### Que banco utilizar para garantir uma maior proteção com a cadeira para automóvel? O BANCO TRASEIRO CENTRAL

Se o banco de passageiro traseiro estiver equipado com cintos de 3 pontos de fixação e sistema de retenção ISOFIX é preferível utilizá-lo para a instalação da cadeira em relação aos outros bancos porque este está na zona central do veículo.

Se o banco de passageiro traseiro central não estiver equipado com cinto de 3 pontos de fixação (mas estiver equipado com cinto com 2 pontos) é necessário utilizar o banco de passageiro traseiro do lado esquerdo ou direito equipado com cinto com 3 pontos de fixação e sistema de retenção ISOFIX.



### QUANDO UTILIZAR A CADEIRA

**ADVERTÊNCIA:** Os elementos rígidos e as peças em material plástico do dispositivo de retenção para crianças devem ser posicionados e instalados de modo tal que, nas condições de normal utilização, não possam bloquear-se sob um banco móvel ou na porta do veículo.

**ADVERTÊNCIA:** Se fornecido com o veículo, utilizar o dispositivo de bloqueio de abertura de portas a partir do interior. Isto para impedir a criança de abrir a porta.

**ADVERTÊNCIA:** Fazer uma breve pausa durante uma longa viagem, de modo que a criança possa relaxar-se e apanhar um pouco de ar.

**ADVERTÊNCIA:** Nunca deixar uma criança sem vigilância em um dispositivo de retenção para crianças.

**ADVERTÊNCIA:** A cadeira para automóvel deve ser montada apenas no banco do passageiro.

**ADVERTÊNCIA:** Após a montagem certificar-se que a cadeira esteja bem fixa ao banco e que não oscile. Se o cinto de segurança estiver frouxo, voltar a posicionar e instalar novamente a cadeira.

**ADVERTÊNCIA:** A cadeira para automóvel deve estar sempre fixada ao banco, mesmo se não estiver a ser utilizada.

**ADVERTÊNCIA:** Não utilizar o dispositivo de retenção para crianças sem o forro.

**ADVERTÊNCIA:** Não substituir o forro por um forro diferente daquele aconselhado pelo fabricante, já que tem um impacto direto no funcionamento do dispositivo de retenção.

**IMPORTANTE:** Durante longas viagens fazer paragens em intervalos regulares e verificar que a cadeira esteja corretamente instalada e que os cintos não se tenham afrouxado.

**ADVERTÊNCIA:** Em caso de emergência é abrir o fecho rapidamente para libertar a criança. O fecho é por isso de fácil abertura e não deve estar coberto. Ensinar a criança a não brincar com o fecho.

**ADVERTÊNCIA:** Não colocar debaixo da cadeira, entre o banco e a cadeira, tecidos (como por exemplo uma toalha ou uma almofada) já que em caso de acidente poderão alterar a segurança do produto.

**ADVERTÊNCIA:** Durante o inverno prestar atenção a não posicionar a criança na cadeira usando roupas demasiado volumosas.

Roupas demasiado volumosas podem causar uma incorreta regulação dos arneses. Em caso de acidente, a criança poderá não ser devidamente segurada pelos arneses. Se necessário aquecer o habitáculo ou utilizar uma coberta, a colocar sobre o arnês, para aquecer a criança.

**ADVERTÊNCIA:** Certificar-se que os objetos móveis estejam imóveis, tais como bagagens ou livros no interior do veículo.

Podem provocar lesões/feridas em caso de acidente.

### CINTO DE SEGURANÇA

**ADVERTÊNCIA: NUNCA** utilizar pontos de fixação diferentes daquelas descritos nas instruções e assinalados a vermelho no produto.

**ADVERTÊNCIA:** Assegurar-se que o arnês da cadeira para automóvel esteja corretamente regulado para a sua criança.

O arnês deve estar suficientemente apertado, o espaço entre os arneses e o peito da criança não deve superar a espessura de dois dedos. A correia abdominal do arnês deve estar na posição mais baixa possível para segurar adequadamente a bacia da criança.

**ADVERTÊNCIA:** Assegurar-se que todos os passageiros usem os cintos de segurança pois em caso de acidente uma pessoa sem cinto de segurança, devido ao impacto, poderá chocar contra a cadeira.

**ADVERTÊNCIA:** Não utilizar um sistema de passagem dos cintos de segurança diferente daquele indicado no manual.

**ADVERTÊNCIA:** A criança deve estar sempre segura quando colocada na cadeira, mesmo para viagens breves.

**ADVERTÊNCIA:** Verificar sempre que o cinto de segurança do veículo esteja fixado corretamente e não torcido.

### EXPOSIÇÃO À LUZ SOLAR / DIAS QUENTES

**ADVERTÊNCIA: NUNCA** deixar a criança sentada na cadeira enquanto o automóvel está estacionado, especialmente se exposta à luz direta do sol ou em um dia quente.

**ADVERTÊNCIA: NUNCA** deixar a cadeira exposta ao sol por diversas horas, já que poderá ser perigoso para a criança porque as partes em metal e em plástico poderão esquentar-se. O tecido poderá desbotar-se. Cobrir a cadeira com uma tela se o carro estiver estacionado ao sol.

### ENCOSTO DO BANCO / APOIO DE CABEÇA

**ADVERTÊNCIA:** Certificar-se que a cadeira esteja posicionada contra o encosto do banco.

**ADVERTÊNCIA: REMOVER** se possível o apoio para a cabeça do banco do passageiro utilizado se impedir a correta instalação da cadeira. **RECORDAR-SE** de voltar a montar o apoio para a cabeça no banco do passageiro quando remover a cadeira do automóvel.

### CADEIRAS EM SEGUNDA MÃO ou CADEIRAS DANIFICADAS

**ADVERTÊNCIA: NUNCA** comprar uma cadeira para automóvel em segunda mão. Poderá ter danos ou roturas internas não visíveis a olho nu.

**IMPORTANTE:** A garantia do fabricante é exclusivamente para a primeira utilização do produto e está ligada ao proprietário da primeira compra.

**ADVERTÊNCIA:** É necessário substituir a cadeira para automóvel e os cintos de segurança do veículo se danificados ou desgastados pela utilização.

**ADVERTÊNCIA:** É necessário substituir a cadeira para automóvel caso tenha sofrido uma tensão violenta, em caso de acidente, que poderá ter provocado um rotura interna não visível a olho nu ou em caso de desgaste.

## Conteúdo

Bem-vindo	<b>77</b>
Componentes	<b>77</b>
Instalação no banco	<b>78</b>
Encosto reclinável em 4 posições	<b>78</b>
Montagem para o GRUPO 1 (de 9 a 18 kg)	<b>79</b>
Remoção da cadeira para automóvel ISODINAMYK	<b>80</b>
Regular a altura dos arneses	<b>81</b>
Colocar a criança na cadeira - GRUPO 1 (de 9 a 18 kg)	<b>81</b>
Transformação para utilização GRUPO 2 (de 15 a 25kg) e GRUPO 3 (de 22 a 36 kg)	<b>83</b>
Montagem para o GRUPO 2 ( de 15 a 25 kg) e GRUPO 3 (de 22 a 36 kg)	<b>86</b>
Remover o revestimento da cadeira	<b>87</b>
Montar o revestimento	<b>88</b>
Montar os arneses	<b>89</b>
Manutenção e limpeza	<b>92</b>

## Bem-vindo!

Obrigado por ter comprado a nossa cadeira para automóvel do Grupo 1-2-3. Para receber a assistência neste produto ou pedir a substituição de um acessório, é possível dirigir-se ao nosso serviço de consumidores (endereço na parte de trás do presente manual).

### Componentes

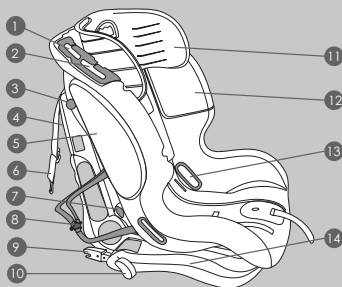

- 1 Guia cinto peitoral para GR 3
- 2 Guia cinto peitoral para GR 2
- 3 Alavanca de bloqueio e barra de encosto
- 4 Armação posterior
- 5 Sistema de proteção lateral (SPS)
- 6 Top Tether
- 7 Passante guia de cinto
- 8 Suporte tensor de cinto
- 9 Base Ancoragem ISOFIX
- 10 Botão de regulação ISOFIX
- 11 Apoio de cabeça
- 12 Armação frontal
- 13 Passante cinto GR2 e GR3
- 14 Base

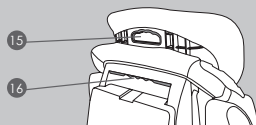

- 15 Manipulo de regulação do apoio de cabeça
- 16 Manipulo
- 17 Revestimento
- 18 Arnês
- 19 Cinto abdominal
- 20 Fecho e estofo de proteção inguinal
- 21 Cobertura do botão de regulação
- 22 Manipulo para reclinar o banco
- 23 Almofada apoio de cabeça
- 24 Estofo de proteção peitoral
- 25 Fecho
- 26 Redutor
- 27 Botão de regulação de arnês
- 28 Correia de regulação de arnês

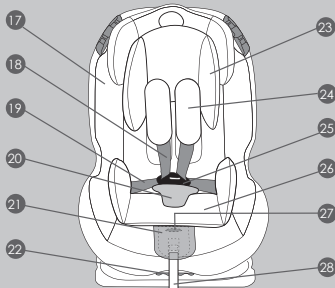

## Instalação no banco

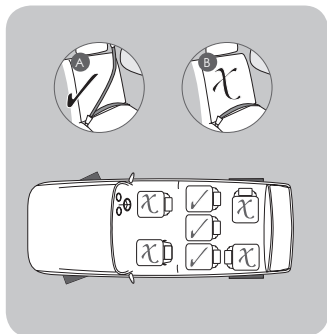

A cadeira para automóvel deve ser instalada com sistema de ancoragem ISOFIX e Top Tether no GRUPO 1 (crianças com peso 9-18kg).

GRUPO 2 e 3 (crianças com peso 15-36kg).

Se a cadeira não estiver bem fixa ao banco do passageiro é recomendado que se tente instalá-la em um outro banco de passageiro do veículo.

**ATENÇÃO:** Nunca utilizar um banco com AIRBAG ativo.

## Encosto reclinável em 4 posições

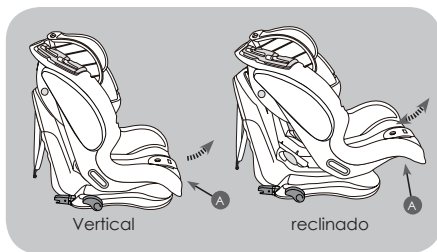

A cadeira pode ser reclinada em 4 posições diferentes, da posição vertical à posição mais deitada.

Pressionar o manipulador de regulação debaixo da parte frontal do assento da cadeira e, mantendo-o pressionado, puxar ou empurrar o assento para a frente ou para atrás.

Soltar o manipulador na posição e certificar-se do correto

bloqueio do assento; será ouvido um “clique” quando foi feita a fixação.

## Montagem para o GRUPO 1 (de 9 a 18 kg)

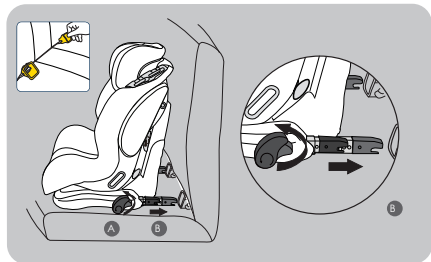

a) Colocar a cadeira no banco do veículo.

b) Rodar o botão de regulação ISOFIX em sentido anti-horário (A), e puxar para o exterior os pontos de ancoragem ISOFIX, até uma completa extração e bloqueio. Certificar-se que os suportes extraídos, dos pontos de ancoragem, não possam voltar a entrar se pressionados.

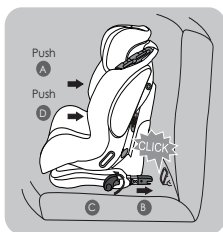

c) Empurrar a cadeira para automóvel para o banco do veículo (A)

d) Alinhar os pontos de ancoragem ISOFIX com os conectores no banco do veículo e pressionar até ouvir um "clique" (B). O indicador em ambos os suportes passará de vermelho a verde (E) sinalizando, deste modo, a fixação do suporte. Controlar a correta fixação de ambos os

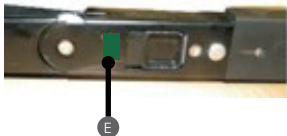

e) Rodar o botão de regulação em sentido anti-horário (C), e empurrar a cadeira o mais possível contra o encosto do banco do veículo (D).

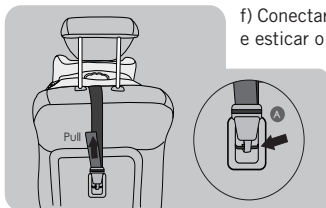

f) Conectar o dispositivo superior de fixação "Top Tether" e esticar o mais possível a correia (A).

(ver no manual do veículo o ponto de ancoragem Top Tether a utilizar)

## Remoção da cadeira para automóvel ISODINAMYK

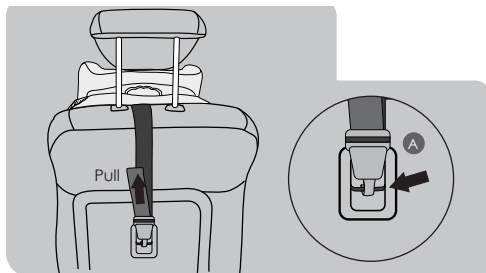

Soltar a correia (A) Top Tether para reduzir a tensão de fixação. Libertar o mosquetão da correia de fixação.

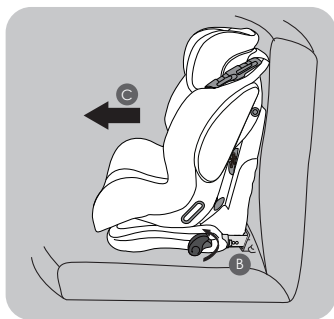

Rodar em sentido horário, em cerca de meia rotação, ambas as alavancas de regulação ISOFIX (B). Não levantar completamente as alavancas de regulação (B) porque senão, por motivos de segurança, os suportes não se estendem.

Durante a rotação das alavancas de regulação ISOFIX (B), puxar para si a cadeira, separando-a do encosto do banco (C) até extrair completamente os suportes de fixação.

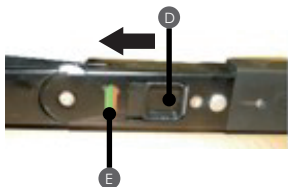

Deslocar, em direção da cadeira, o botão encaixado no suporte (D), colocado junto ao indicador de cor verde que indica a fixação. Uma vez deslocado o botão, o indicador (E) verde tornar-se-á vermelho sinalizando deste modo a libertação da fixação. Repetir esta operação em ambos os suportes..

Em seguida, a cadeira estará livre e poderá ser removida do banco.



## Regular a altura do apoio de cabeça e dos arneses

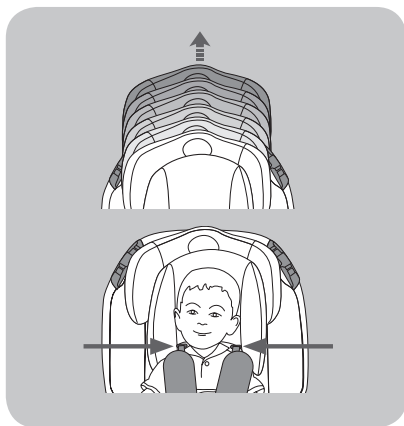

Regular o apoio de cabeça e os arneses, puxando o manípulo colocado na parte traseira do apoio de cabeça. Levantar ou abaixar o apoio da cabeça conforme o tamanho da criança.

Regular a posição dos arneses (cintos peitorais) conforme a altura das costas da criança; é uma operação necessária para adequar a cadeira para automóvel ao crescimento da criança

Certificar-se que os arneses “cintos peitorais” estejam corretamente regulados e sobre as costas da criança.

## Colocar a criança na cadeira - GRUPO 1 (de 9 a 18 kg)

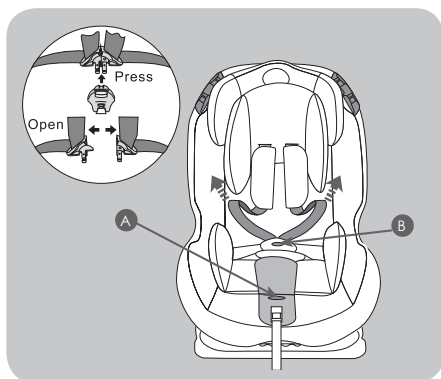

Certificar-se de ter instalado corretamente a cadeira seguindo as indicações dadas no parágrafo Montagem para o GRUPO 1 (de 9 a 18 kg)”.

Pressionar o botão (A) e puxar os arneses (cintos peitorais) agarrando-os pela parte inferior, sob os estofos das proteções peitorais para afrouxá-los.

Pressionar o botão (B) e soltar os cintos.

**IMPORTANTE:** Não puxar os arneses segurando os estofos de proteção peitoral.

## Colocar a criança na cadeira - GRUPO 1 (de 9 a 18 kg)

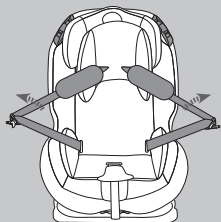

Posicionar os cintos ao lado da cadeira, colocar a criança na cadeira para automóvel, certificar-se que não tenham sido deixados brinquedos ou outros objetos duros na cadeira.

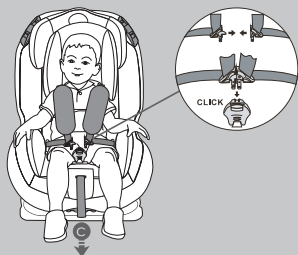

Unir os dois conectores do fecho inserindo-os no fecho central. Um “clique” indica que o encaixe foi feito corretamente. Puxar a correia de regulação dos arneses (C) para esticar corretamente o cinto da criança.

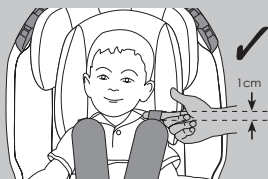

A regulação ideal do arnês deve ser tal que permita a inserção de um dedo (1 cm) na parte superior sobre as costas.

**NOTA:** Controlar que o fecho esteja corretamente fixado puxando os arneses e os cintos abdominais.

## Transformação para utilização GRUPO 2 e 3 (de 15 a 36kg)

Transformação para utilização GRUPO 2 e 3 (de 15 a 36kg)

Recomenda-se a utilização de cinto com 5 pontos o mais tempo possível.

Remover o redutor e a almofada de apoio da cabeça para utilizar a cadeira na configuração GRUPO 1 durante um período maior de tempo. Quando a criança crescer e superar a configuração de utilização do GRUPO 1 (de 9 a 18kg), a cadeira para automóvel deve ser alterada para que possa ser utilizada para o GRUPO 2 (de 15 a 25 kg) ou para o GRUPO 3 (de 22 a 36 kg)

nesta configuração é necessário remover o cinto de 5 pontos (arnês) fornecido com a cadeira para automóvel.

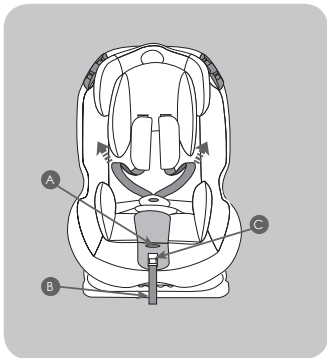

tampa de plástico vermelha (C).

**IMPORTANTE:** Não puxar os arneses segurando os estofos de proteção peitoral.

**Notas:** A cadeira para automóvel deve ser instalada com o sistema de ancoragem ISOFIX e TOP TETHER.



Regular o assento na posição mais reclinada.

Pressionar o manipulador de regulação debaixo da parte frontal do assento da cadeira e, mantendo-o pressionado, puxar levantando o assento para a posição mais reclinada. Soltar o manipulador.

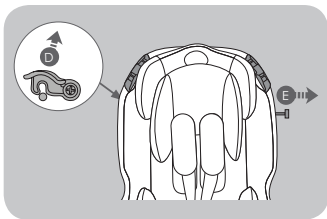

Rodar para cima o gancho de bloqueio da barra de encosto (D) ao lado do assento e retirar pelo lado oposto a barra de fixação (E) para o exterior.

## Transformação para utilização GRUPO 2 e 3 (de 15 a 36kg)



Reclinar para a frente o encosto da cadeira.

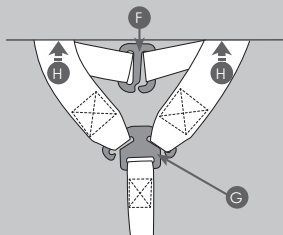

Soltar as correias do arnês na parte traseira do encosto, retirando as correias das proteções peitorais do gancho (F) e retirando os dois arneses do suporte tensor de cinto (G).

Fazer passar os arneses através das aberturas na parte traseira da armação (H).

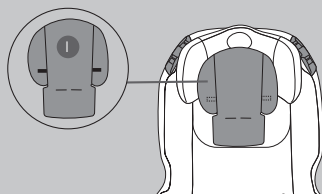

Remover o apoio de cabeça, soltando as duas linguetas Velcro® de cada um dos lados na parte traseira do apoio de cabeça (I).

## Transformação para utilização GRUPO 2 e 3 (de 15 a 36kg)

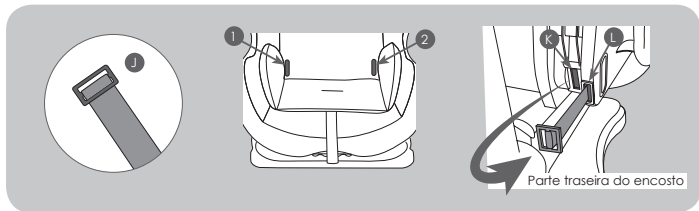

Identificar os dois anéis de bloqueio em metal (J) colocados sob o revestimento, nos pontos (1) e (2).

Fazer passar o anel em metal no bloqueio do cinto abdominal, através das aberturas internas (K) em direção à parte traseira do encosto e as aberturas externas (L) em direção à parte frontal para remover o anêl.

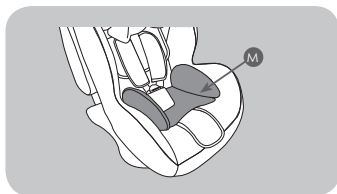

Remover o redutor (M) retirando-o da correia inguinal.

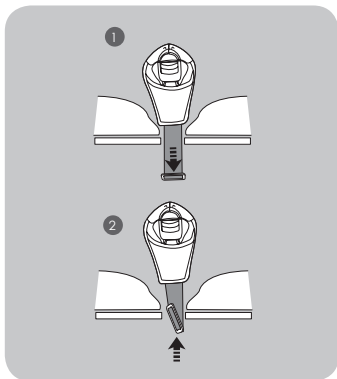

Para remover a correia inguinal regular a cadeira para a posição mais reclinada.

1. Empurrar a correia inguinal do lado do assento, para baixo, através da abertura.
2. Identificar o lado inferior do anel de bloqueio e rodando-o fazê-lo passar através da abertura enquanto que do lado do assento, puxar para cima a correia inguinal.

## Transformação para utilização GRUPO 2 e 3 (de 15 a 36kg)



Recolocar o encosto do assento na posição original.  
Inserir completamente a barra de fixação (N) e bloqueá-la no lado oposto rodando para baixo o gancho de bloqueio da barra de encosto, até ouvir um “clique” que indica o seu bloqueio (O).  
Certificar-se, puxando a barra, que esta não saia e que esteja corretamente montada e bloqueada.  
A cadeira para automóvel pode ser instalada no veículo.

**ATENÇÃO:** A cadeira para automóvel deve estar sempre fixada ao banco com sistema de ancoragem ISOFIX e TOP TETHER, mesmo se a criança não estiver colocada na cadeira para automóvel.

### Montagem para o GRUPO 2 ( de 15 a 25 kg) e GRUPO 3 (de 22 a 36 kg)



Certificar-se de ter removido da cadeira o cinto de 5 pontos (arnês), o fecho central, seguindo as indicações dadas no parágrafo “Transformação para utilização GRUPO 2 e 3 (de 15 a 36 kg)”

É possível utilizar o redutor se for necessário para a criança.  
Fixar a cadeira no banco utilizando o sistema ISOFIX e TOP TETHER, ver parágrafo “Montagem grupo 1”.

Colocar a criança na cadeira.  
Regular o apoio de cabeça puxando o manípulo colocado na parte traseira do apoio de cabeça.  
Levantar ou abaixar o apoio da cabeça conforme o tamanho da criança.

## Montagem para o GRUPO 2 ( de 15 a 25 kg) e GRUPO 3 (de 22 a 36 kg)

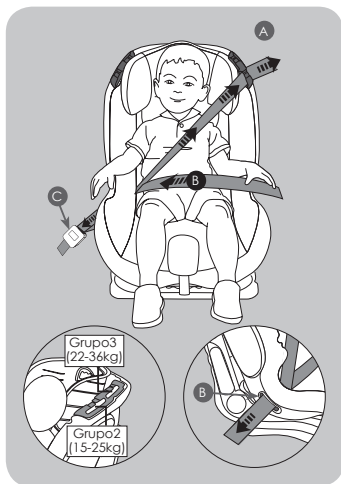

Prenda a criança utilizando o conto de 3 pontos (homologados de acordo com o estabelecido pela norma UN/ECE N° 16 ou outra norma equivalente), fornecido com o veículo, fazendo passar o cinto peitoral no passante (A) na posição mais baixa para a utilização com criança do GRUPO 2 (de 15 a 25kg) e no passante (A) na posição mais alta para a utilização com crianças do GRUPO 3 (de 22 a 36 kg).

Fazer passar o cinto de segurança sobre a criança e inserir o conector do fecho no passante guia de cinto (B) no lado junto ao fecho de fixação do cinto (C).

Após ter conectado o cinto de segurança ao fecho (C), esticar o cinto puxando primeiro o cinto abdominal e depois o cinto peitoral para eliminar a folga do cinto.

Certificar-se de que a montagem esteja correta

## Remover o revestimento da cadeira



O revestimento tem um impacto direto no funcionamento do dispositivo de retenção em termos de segurança. Nunca utilizar a cadeira para automóvel sem revestimento.

Remover, se tal ainda não foi feito, o cinto de 5 pontos, a correia inguinal, a almofada de apoio de cabeça e o redutor; ver parágrafo **“Transformação para utilização de GRUPO 2 e 3 (da 15 a 36kg)”**.

Remover o revestimento do apoio de cabeça (A), segurar a faixa elástica do revestimento e puxar para o remover.

## Remover o revestimento da cadeira

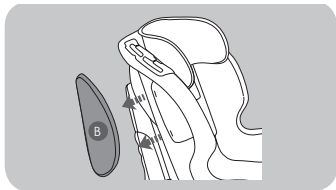

Remover as almofadas de proteção lateral (B) puxando na direção das setas, para libertá-las da armação e remover em seguida o revestimento das proteções.

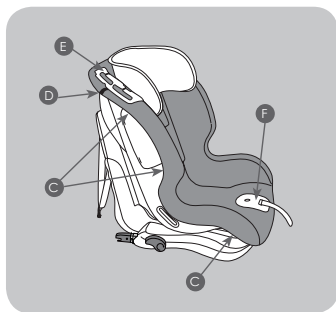

O revestimento está bloqueado na armação por uma série de ganchos (C) colocados na parte traseira e inferior da armação.

Soltar os ganchos da cobertura para remover o revestimento.

Soltar o velcro® (D).

Para remover o revestimento dos passantes guia de cinto (E) puxar ligeiramente o tecido de debaixo do gancho e retirá-lo.

Para remover o tecido da proteção em plástico (F) puxar ligeiramente o tecido de debaixo da proteção em plástico e retirá-lo.

## Montar o revestimento

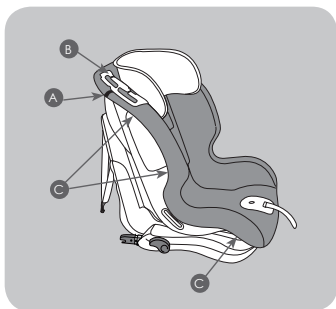

**ADVERTÊNCIA:** O revestimento tem um impacto direto no funcionamento do dispositivo de retenção em termos de segurança. Nunca utilizar a cadeira para automóvel sem revestimento.

Reposicionar o revestimento na armação da cadeira, puxar a parte elástica para fazer aderir corretamente o revestimento à armação, em redor aos passantes guia de cinto (B) na parte superior da cadeira.

Fixar as abas com velcro® (A) na parte superior da armação.

Fixar os ganchos (C) na parte posterior e inferior da armação.



## Montar o revestimento

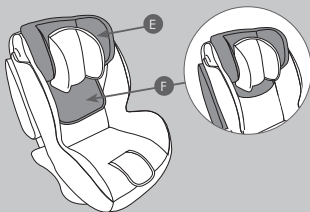
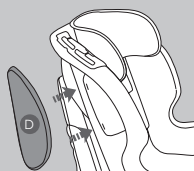

Inserir o revestimento na almofada de proteção lateral (D) e, seguindo as indicações das setas mostradas na figura, fixar a almofada à armação.

Certificar-se de que a fixação esteja correta. Repetir a operação também para a segunda almofada de proteção lateral.

Reposicionar o revestimento (E) no apoio de cabeça, inserir a parte inferior do revestimento (F) atrás do revestimento principal da cadeira.

## Montar os arneses

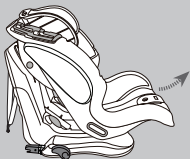

Regular o assento na posição mais reclinada.

Pressionar o manipulador de regulação debaixo da parte frontal do assento da cadeira e, mantendo-o pressionado, puxar levantando o assento para a posição mais reclinada. Soltar o manipulador

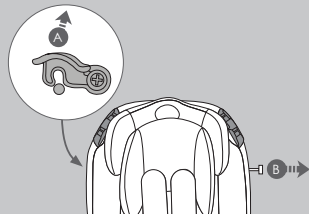

Rodar para cima o gancho de bloqueio da barra de encosto (A) ao lado do assento e retirar pelo lado oposto a barra de fixação (B) para o exterior.

Reclinar para a frente o encosto da cadeira para facilitar o acesso à parte traseira do encosto.

## Montar os arneses

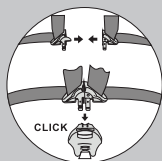

Pegar nos cintos de 5 pontos (arnês), unir os dois conectores e inseri-los no fecho central.

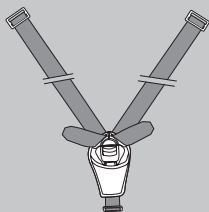

Após ter fixado o fecho será obtido um arnês semelhante ao do desenho.

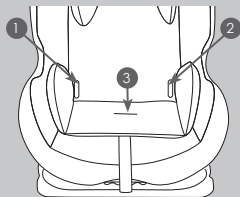

Inserir os anéis metálicos (C) da parte abdominal do cinto nas aberturas (1) e (2) do revestimento e através das aberturas externas na armação.

Inserir pela parte traseira da armação os anéis metálicos (C) através das aberturas internas.

Certificar-se que estejam corretamente inseridos e bloqueados.

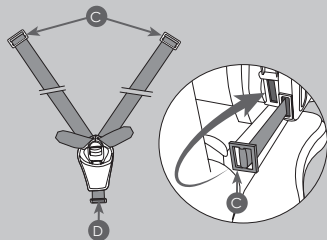

Inserir o anel metálico do cinto inguinal através da abertura da almofada, do revestimento e através da abertura na armação (3).

Certificar-se que esteja corretamente inserido e bloqueado.

## Montar os arneses

Regular o apoio de cabeça de modo tal que removendo o revestimento do apoio de cabeça seja visível a barra metálica (E) no encosto.

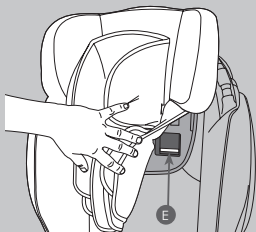

Fazer deslizar os estofos das proteções peitorais (F) nos arneses (G), certificar-se que as costuras dos estofos estejam viradas para fora.

Inserir as correias das proteções peitorais e o cinto dos arneses nas respectivas aberturas (1) e (2).

Levantar o revestimento do apoio de cabeça e inserir as correias das proteções e as correias dos arneses na abertura (I)

**IMPORTANTE:** a correia da proteção peitoral e o cinto dos arneses devem passar sobre a barra de metal. Se inserida de modo errado, a instalação não está correta.

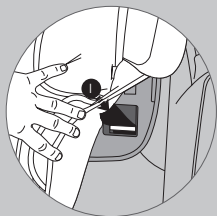
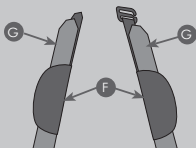

verificar que nenhuma correia esteja torcida, religar entre si as correias dos estofos das proteções peitorais através do gancho (J) e inserir os cintos dos arneses no suporte metálico tensor de cinto (K).

**IMPORTANTE:** Certificar-se que esteja montado corretamente, verificar que nenhuma correia esteja torcida.

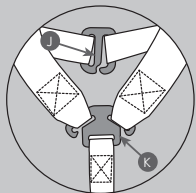

## Montar os arneses



Recolocar o encosto do assento na posição original. Inserir completamente a barra de fixação (L) e bloqueá-la no lado oposto rodando para baixo o gancho (M) de bloqueio da barra de encosto, até ouvir um “clique” que indica o seu bloqueio.

Certificar-se, puxando a barra, que esta não saia e que esteja corretamente montada e bloqueada.

## Manutenção e limpeza

### Armazenamento

1. Conservar o produto em um lugar seguro quando não está a ser utilizado.
2. Não colocar objetos pesados na cadeira.
3. Conservar a cadeira em um ambiente seco.
4. Não deixar a cadeira junto a fontes de calor direto, tal como uma estufa elétrica.

### Revestimento

1. O revestimento pode ser removido facilmente e deve ser lavado à mão com um detergente delicado.
2. Não passar a ferro, não utilizar com uma máquina de secar roupa.
3. Não usar detergentes agressivos, abrasivos ou solventes.
4. Deixar secar o revestimento longe de fontes de calor ou da luz direta do sol.
5. Se for necessário substituir o revestimento, utilizar apenas um revestimento fornecido pelo fabricante. O revestimento tem um impacto direto no funcionamento do dispositivo de retenção.

### Plástico e partes metálicas

1. Limpar utilizando um sabão delicado e água morna.
2. Não remover, desmontar ou modificar partes da armação.
3. Não lubrificar os componentes da armação.

### Inspeção

1. Controlar regularmente a cadeira e verificar que não estejam presentes desgastes de utilização.
2. Controlar os dispositivos de regulação e bloqueio em intervalos regulares de cerca de 6 meses e certificar-se que a cadeira esteja regulada corretamente para a idade da criança.

## Προειδοποίηση

1- Αυτό το προϊόν είναι μια διάταξη συγκράτησης για μωρά «παγκόσμια» για την ομάδα 1 (9-18 kg), και «ημιπαγκόσμια» για την ομάδα 2 και 3 (15-36kg).

Εγκεκριμένο σύμφωνα με τον κανονισμό Αρ.44/04 είναι κατάλληλο για γενική χρήση σε οχήματα και είναι συμβατό με τα περισσότερα, άλλα όχι όλα, από τα καθίσματα του οχήματος.

2- Η άριστη συμβατότητα επιτυγχάνεται πιο εύκολα στις περιπτώσεις όπου ο κατασκευαστής του οχήματος δηλώνει στο εγχειρίδιο ότι το όχημα προβλέπει την εγκατάσταση των διατάξεων «παγκόσμιας», «ημιπαγκόσμιας» συγκράτησης για μωρά για αυτής της ηλικιακής ομάδας

3- Αυτή η διάταξη συγκράτησης είναι ταξινομημένη ως «παγκόσμια» για την ομάδα 1 (9-18kg) και ταξινομημένη ως «ημιπαγκόσμια», για την ομάδα 2 και 3 (15-36kg) σύμφωνα με τα πιο αυστηρά κριτήρια εγκυρότητας σε σχέση με τα προηγούμενα μοντέλα τα οποία δεν ανταποκρίνονται πλέον στις νέες διατάξεις.

4- Σε περίπτωση αμφιβολιών επικοινωνήστε με τον κατασκευαστή της διάταξης συγκράτησης ή τον αντιπρόσωπο.

• Το καρεκλάκι αυτοκινήτου για μωρά μπορεί να χαράξει την ταπετσαρία που χρησιμοποιείται για την επίτευξη ορισμένων επενδύσεων των καθισμάτων.

Ο κατασκευαστής δεν είναι υπεύθυνος για ζημιές ή σημάδια στα καθίσματα του οχήματος.

• Οι παρακάτω προϋποθέσεις χρήσης μπορεί να καταστήσουν μη σύμφωνο και μη ασφαλές το προϊόν και να ακυρώσουν την εγγύηση:

1) Τροποποιήσεις που εφαρμόζονται στο καρεκλάκι χωρίς την εξουσιοδότηση ή την έγκριση του κατασκευαστή.

2) Σε περίπτωση εγκατάστασης ή χρήσης διαφορετικής σε σχέση με

• Ο κατασκευαστής δεν φέρει καμία ευθύνη για προβλήματα που προέρχονται από μη εξουσιοδοτημένες τροποποιήσεις στο προϊόν ή χρήση και μοντάρισμα που δεν συμμορφώνονται με τα όσα αναφέρονται στο εγχειρίδιο.

Φυλάξτε το εγχειρίδιο για μελλοντική αναφορά.

• Σε περίπτωση αμφιβολιών επικοινωνήστε με τον κατασκευαστή της διάταξης συγκράτησης ή τον πλησιέστερο αντιπρόσωπο.

**ΠΡΟΕΙΔΟΠΟΙΗΣΗ:** Η εγκατάσταση πρέπει να εκτελείται από ενήλικα.

**Χρησιμοποιείται αποκλειστικά σε οχήματα εξοπλισμένα με σύστημα αγκύρωσης ISOFIX και TOP TETHER.**

### ΣΗΜΑΝΤΙΚΟ

Διαβάστε προσεκτικά πριν εγκαταστήσετε το καρεκλάκι.

**ΠΡΟΕΙΔΟΠΟΙΗΣΗ:** ΜΗΝ αφήνετε ποτέ το μωρό χωρίς επίβλεψη - η ασφάλεια του μωρού σας είναι δικής σας ευθύνη

**ΠΡΟΕΙΔΟΠΟΙΗΣΗ:** Είναι σημαντικό να εγκαταστήσετε σωστά το καρεκλάκι αυτοκινήτου έτσι ώστε να εξασφαλιστεί η ασφάλεια του μωρού σας. Μία λάθος εγκατάσταση μπορεί να θέσει σε κίνδυνο την ασφάλεια του μωρού.

**Προσοχή:** Αυτή η εγκατάσταση πρέπει να εκτελείται μόνο από αρμόδιο ενήλικα Μην επιχειρήσετε να εγκαταστήσετε το καρεκλάκι σε κατάσταση τοξίκωσης ή υπνηλίας.

**ΠΡΟΕΙΔΟΠΟΙΗΣΗ:** Να βεβαιώνεστε πάντα ότι τα άτομα που χρησιμοποιούν το προϊόν, ακόμα και περιστασιακά (για παράδειγμα ο παππούς και η γιαγιά) ότι έχουν διαβάσει τις οδηγίες χρήσης ή έχουν ενημερωθεί από ένα άτομο που γνωρίζει τις οδηγίες ως προς το σωστό μοντάρισμα και χρήση του προϊόντος.

**ΠΡΟΕΙΔΟΠΟΙΗΣΗ:** Να έχετε πάντα διαθέσιμο αυτό το εγχειρίδιο, φυλάσσοντάς το μαζί με το προϊόν.

**ΠΡΟΕΙΔΟΠΟΙΗΣΗ:** Σε περίπτωση αμφιβολιών που αφορούν την εγκατάσταση και τη σωστή χρήση του μικρού καθίσματος για μωρά, επικοινωνήστε με τον κατασκευαστή της διάταξης συγκράτησης για μωρά.

### ΠΡΙΝ ΑΡΧΙΣΕΤΕ

**ΠΡΟΕΙΔΟΠΟΙΗΣΗ:** Μην τοποθετείτε το καρεκλάκι αυτοκινήτου σε καθίσματα στραμμένα προς το πίσω μέρος του οχήματος ή καθίσματα προσανατολισμένα πλάγιως.

**ΠΡΟΕΙΔΟΠΟΙΗΣΗ:** Πριν εγκαταστήσετε το καρεκλάκι βεβαιωθείτε ότι το επιβατικό κάθισμα που χρησιμοποιείται έχει μπλοκαρισμένη την πλάτη σε όρθια θέση.

**ΠΡΟΕΙΔΟΠΟΙΗΣΗ:** Μην χρησιμοποιείτε το καρεκλάκι στο σπίτι ως καρέκλα. Έχει σχεδιαστεί για να χρησιμοποιείται στο αυτοκίνητο.

**ΠΡΟΕΙΔΟΠΟΙΗΣΗ:** Βεβαιωθείτε ότι έχουν στερεωθεί καλά οι αποσκευές ή άλλα αντικείμενα που μπορεί να προκαλέσουν μώλωπες ή τραυματισμούς στον επιβάτη του μικρού καθίσματος σε περίπτωση πρόσκρουσης.

**Ποιο κάθισμα μπορείτε να χρησιμοποιήσετε με το καρεκλάκι αυτοκινήτου προκειμένου να εξασφαλίσετε μια μεγαλύτερη προστασία;  
ΤΟ ΚΕΝΤΡΙΚΟ ΠΙΣΩ ΚΑΘΙΣΜΑ**

Αν το κεντρικό πίσω επιβατικό κάθισμα είναι εξοπλισμένο με ζώνες σε 3 σημεία αγκύρωσης και σύστημα συγκράτησης ISOFIX είναι προτιμότερο να το χρησιμοποιήσετε για την εγκατάσταση του μικρού καθίσματος για μωρά σε σχέση με τα άλλα καθίσματα έτσι ώστε το καρεκλάκι να βρίσκεται στην κεντρική ζώνη του οχήματος.

Αν το πίσω κεντρικό κάθισμα επιβάτη δεν διαθέτει ζώνη σε 3 σημεία αγκύρωσης (αλλά διαθέτει ζώνη σε 2 σημεία) θα πρέπει να χρησιμοποιήσετε το πίσω αριστερό ή δεξί πλάγιο κάθισμα επιβάτη που διαθέτει ζώνη σε 3 σημεία αγκύρωσης και σύστημα συγκράτησης ISOFIX.

### ΟΤΑΝ ΧΡΗΣΙΜΟΠΟΙΕΙΤΕ ΤΟ ΚΑΡΕΚΛΑΚΙ

**ΠΡΟΕΙΔΟΠΟΙΗΣΗ:** Τα σκληρά στοιχεία και τα πλαστικά μέρη της διάταξης συγκράτησης για μωρά πρέπει να είναι τοποθετημένα και εγκατεστημένα με τρόπο ούτως ώστε σε συνθήκες κανονικής χρήσης να μην μπορούν να μπλοκαριστούν κάτω από το κινητό κάθισμα ή στην πόρτα του οχήματος.

**ΠΡΟΕΙΔΟΠΟΙΗΣΗ:** Αν παρέχεται στο όχημα, χρησιμοποιήστε τη διάταξη εμπλοκής των θυρών από το εσωτερικό. Κάτι τέτοιο γίνεται για να αποτρέψει το μωρό από το άνοιγμα της πόρτας.

**ΠΡΟΕΙΔΟΠΟΙΗΣΗ:** Κάνετε ένα σύντομο διάλειμμα στη διάρκεια ενός μεγάλου ταξιδιού, έτσι ώστε το μωρό να χαλαρώσει και να πάρει λίγο αέρα.

**ΠΡΟΕΙΔΟΠΟΙΗΣΗ:** Μην αφήνετε το μωρό χωρίς επιτήρηση μέσα στη διάταξη συγκράτησης για μωρά.

**ΠΡΟΕΙΔΟΠΟΙΗΣΗ:** Το καρεκλάκι αυτοκινήτου θα πρέπει να μοντάρεται μόνο στο κάθισμα του επιβάτη.

**ΠΡΟΕΙΔΟΠΟΙΗΣΗ:** Μετά το μοντάρισμα βεβαιωθείτε ότι το καρεκλάκι έχει στερεωθεί σωστά στο κάθισμα και ότι δεν ταλαντεύεται. Αν η ζώνη του οχήματος είναι χαλαρωμένη, επανατοποθετήστε και εγκαταστήστε εκ νέου το καρεκλάκι.

**ΠΡΟΕΙΔΟΠΟΙΗΣΗ:** Το καρεκλάκι αυτοκινήτου πρέπει να είναι πάντα στερεωμένο στο κάθισμα ακόμα και αν δεν χρησιμοποιείται.

**ΠΡΟΕΙΔΟΠΟΙΗΣΗ:** Μη χρησιμοποιείτε τη διάταξη συγκράτησης για μωρά χωρίς τη φόδρα.

**ΠΡΟΕΙΔΟΠΟΙΗΣΗ:** Μην αντικαθιστάτε τη φόδρα με φόδρα διαφορετική από εκείνη που συνίσταται από τον κατασκευαστή, εφόσον έχει άμεση επίπτωση στη λειτουργία της διάταξης συγκράτησης.

**ΣΗΜΑΝΤΙΚΟ:** Στη διάρκεια των μεγάλων ταξιδιών κάνετε στάσεις σε τακτικά χρονικά διαστήματα και ελέγχετε ότι το καρεκλάκι είναι σωστά εγκατεστημένο και ότι οι ζώνες δεν έχουν χαλαρώσει.

**ΠΡΟΕΙΔΟΠΟΙΗΣΗ:** Σε περίπτωση έκτακτης ανάγκης, είναι σημαντικό να ξαγκιστρώσετε την πόρπη γρήγορα για να ελευθερώσετε το μωρό.

Η πόρπη επομένως ανοίγει εύκολα και δεν πρέπει να καλύπτεται. Μάθετε στο παιδί σας να μην παίζει με την πόρπη.

**ΠΡΟΕΙΔΟΠΟΙΗΣΗ:** Μην τοποθετείτε κάτω από το καρεκλάκι, ανάμεσα στο κάθισμα και το καρεκλάκι υφάσματα (για παράδειγμα πετσέτες ή μαξιλάρια) εφόσον σε περίπτωση ατυχήματος μπορεί να επηρεάσουν την ασφάλεια του προϊόντος.

**ΠΡΟΕΙΔΟΠΟΙΗΣΗ:** Το χειμώνα, προσέξτε να μην τοποθετείτε το μωρό στο καρεκλάκι με πάρα πολύ ογκώδη ρούχα.

Πάρα πολύ ογκώδη ρούχα μπορεί να οδηγήσουν στην εσφαλμένη ρύθμιση των τιραντών. Σε περίπτωση ατυχήματος το μωρό μπορεί να μην συγκρατηθεί σωστά από τις τιράντες.

Αν χρειάζεται να ζεστανετε το σαλόνι του αυτοκινήτου ή τοποθετήστε μια κουβέρτα πάνω από τους ιμάντες πρόσδεσης για να ζεσταθεί το μωρό.

**ΠΡΟΕΙΔΟΠΟΙΗΣΗ:** Βεβαιωθείτε ότι έχετε στερεώσει τα αντικείμενα που μπορεί να μετακινηθούν όπως αποσκευές ή βιβλία στο εσωτερικό του οχήματος.

Μπορεί να προκαλέσουν ζημιές/τραυματισμό σε περίπτωση ατυχήματος.

## ΖΩΝΗ ΑΣΦΑΛΕΙΑΣ

**ΠΡΟΕΙΔΟΠΟΙΗΣΗ:** Μη χρησιμοποιείτε ΠΟΤΕ σημεία αγκύρωσης διαφορετικά από εκείνα που περιγράφονται στις οδηγίες και σημειώνονται με κόκκινο πάνω στο προϊόν.

**ΠΡΟΕΙΔΟΠΟΙΗΣΗ:** Βεβαιωθείτε ότι οι ιμάντες πρόσδεσης του μικρού καθίσματος αυτοκινήτου για μωρά είναι ρυθμισμένοι σωστά για το μωρό σας.

Οι ιμάντες πρόσδεσης πρέπει να είναι αρκετά σφιχτοί, ο χώρος μεταξύ των λωρίδων και του στήθους του μωρού δεν πρέπει να είναι ανώτερος από δύο δάχτυλα.

Η κοιλιακή ζώνη του ιμάντα πρόσδεσης πρέπει να είναι σε όσο γίνεται περισσότερο χαμηλή θέση για να συγκρατεί κατάλληλα τη λεκάνη του μωρού.

**ΠΡΟΕΙΔΟΠΟΙΗΣΗ:** Βεβαιωθείτε ότι όλοι οι επιβάτες φορούν τις ζώνες ασφαλείας, σε περίπτωση ατυχήματος ένα άτομο χωρίς ζώνη ασφαλείας, λόγω της πρόσκρουσης μπορεί να χτυπήσει το καρεκλάκι.

**ΠΡΟΕΙΔΟΠΟΙΗΣΗ:** Μη χρησιμοποιείτε σύστημα περάσματος ζωνών διαφορετικό από εκείνο που ενδείκνυται στο εγχειρίδιο.

**ΠΡΟΕΙΔΟΠΟΙΗΣΗ:** Το μωρό πρέπει να είναι πάντα ασφαλισμένο όταν τοποθετείτε στο καρεκλάκι, ακόμα και για σύντομα ταξίδια.

**ΠΡΟΕΙΔΟΠΟΙΗΣΗ:** Να βεβαιώνετε πάντα ότι η ζώνη του οχήματος έχει προσδεθεί σωστά και ότι δεν είναι στριμμένη.

## ΕΚΘΕΣΗ ΣΤΟ ΗΛΙΑΚΟ ΦΩΣ / ΗΜΕΡΕΣ ΖΕΣΤΕΣ

**ΠΡΟΕΙΔΟΠΟΙΗΣΗ:** Μην αφήνετε ΠΟΤΕ το μωρό τοποθετημένο στο καρεκλάκι ενώ το αυτοκίνητο είναι παρκαρισμένο, ιδιαίτερα αν είναι άμεσα εκτεθειμένο στον ήλιο ή στη ζέση.

**ΠΡΟΕΙΔΟΠΟΙΗΣΗ:** Μην αφήνετε ΠΟΤΕ το καρεκλάκι αυτοκινήτου εκτεθειμένο στον ήλιο για ώρες εφόσον κάτι τέτοιο μπορεί να καταστεί επικίνδυνο για το μωρό σας. Υπάρχει περίπτωση να θερμανθούν τα μεταλλικά και πλαστικά μέρη. Μπορεί να ξεθωριάσει το ύφασμα. .

Καλύψτε με ένα κομμάτι πανιού το καρεκλάκι αν το αυτοκίνητο είναι παρκαρισμένο στον ήλιο

## ΠΛΑΤΗ ΚΑΘΙΣΜΑΤΟΣ / ΥΠΟΣΤΗΡΙΓΜΑ ΚΕΦΑΛΗΣ

**ΠΡΟΕΙΔΟΠΟΙΗΣΗ:** Βεβαιωθείτε ότι το καρεκλάκι είναι τοποθετημένο αντίθετα στην πλάτη του καθίσματος,

**ΠΡΟΕΙΔΟΠΟΙΗΣΗ: ΑΦΑΙΡΕΣΤΕ** αν είναι δυνατό το υποστήριγμα κεφαλής του επιβατικού καθίσματος που χρησιμοποιείται αν εμποδίζει τη σωστή εγκατάσταση στο καρεκλάκι. **ΘΥΜΗΘΕΙΤΕ** να μοντάρτε ξανά το υποστήριγμα κεφαλής στο επιβατικό κάθισμα όταν βγάξετε το καρεκλάκι από το αυτοκίνητο



### ΚΑΡΕΚΛΑΚΙ ΜΕΤΑΧΕΙΡΙΣΜΕΝΟ ή ΚΑΡΕΚΛΑΚΙΑ ΚΑΤΕΣΤΡΑΜΜΕΝΑ

**ΠΡΟΕΙΔΟΠΟΙΗΣΗ:** Μην αγοράζετε ΠΟΤΕ μεταχειρισμένο καρεκλάκι. Μπορεί να έχει υποστεί ζημιές ή να έχει εσωτερικά σπασίματα που δεν είναι ορατά.

**ΣΗΜΑΝΤΙΚΟ:** Η εγγύηση του κατασκευαστή είναι αποκλειστικά για την πρώτη χρήση του προϊόντος και συνδέεται με τον ιδιοκτήτη της πρώτης αγοράς.

**ΠΡΟΕΙΔΟΠΟΙΗΣΗ:** Θα πρέπει να αντικαταστήσετε το καρεκλάκι αυτοκινήτου, τις ζώνες ασφαλείας του οχήματος αν έχουν υποστεί ζημιά ή έχουν φθαρεί από τη χρήση.

**ΠΡΟΕΙΔΟΠΟΙΗΣΗ:** Θα πρέπει να αντικαταστήσετε το καρεκλάκι αυτοκινήτου σε περίπτωση που έχει υποστεί βίαιη καταπόνηση λόγω ατυχήματος που μπορεί να έχει προκαλέσει κάποιο μη εμφανές εσωτερικό σπάσιμο ή σε περίπτωση φθοράς.

## Περιεχόμενο

Καλωσόρισμα	99
Συστατικά μέρη	99
Εγκατάσταση στο κάθισμα	100
Γειρτή πλάτη σε 4 θέσεις	100
Μοντάρισμα για την ΟΜΑΔΑ 1 (από 9 έως 18 kg)	101
Αφαίρεση του παιδικού καθίσματος αυτοκινήτου ISODINAMYK	102
Ρυθμίστε το ύψος των λωρίδων (ιμάντες πρόσδεσης)	103
Τοποθετήστε το μωρό στο καρεκλάκι - ΟΜΑΔΑ 1 (από 9 έως 18 kg)	103
Μετατροπή για χρήση ΟΜΑΔΑΣ 2 (από 15 έως 25kg) και ΟΜΑΔΑΣ 3 (από 22 έως 36 kg)	105
Μοντάρισμα για την ΟΜΑΔΑ 2 (από 15 έως 25 kg) και ΟΜΑΔΑ 3 (από 22 έως 36 kg)	108
Βγάλτε την επένδυση από το καρεκλάκι	109
Μοντάρετε την επένδυση	110
Μοντάρετε τις τιράντες	111
Συντήρηση και καθαρισμός	114

## Καλώς ήρθατε!

Σας ευχαριστούμε που αγοράσατε το καρεκλάκι αυτοκινήτου της Ομάδας 1-2-3. Για να έχετε τεχνική υποστήριξη για το προϊόν αυτό ή για να ζητήσετε την αντικατάσταση ενός εξαρτήματος μπορείτε να επικοινωνήσετε με την Υπηρεσία Εξυπηρέτησης Καταναλωτών (διεύθυνση στο πίσω μέρος του παρόντος εγχειριδίου).

### Συστατικά μέρη

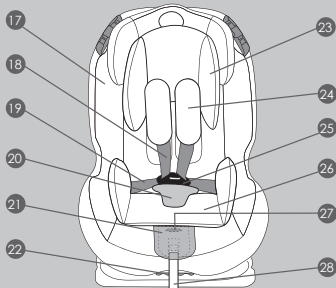
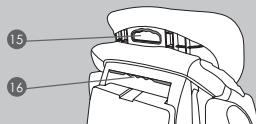
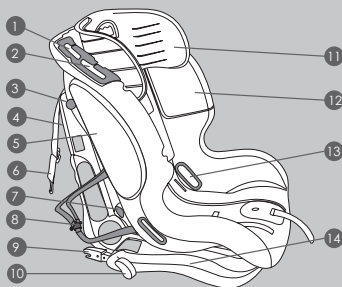

- 1 Οδηγός θωρακικής ζώνης για ΟΜΑΔΑ 3
- 2 Οδηγός θωρακικής ζώνης για ΟΜΑΔΑ 2
- 3 Μοχλός μπλοκαρίσματος και μπάρα πλάτης
- 4 Πίσω περιβλήμα
- 5 Πλευρικό σύστημα προστασίας (SPS)
- 6 Top Tether
- 7 Πέρασμα οδηγού ζώνης
- 8 Βραχίονας τάσης ζώνης
- 9 Αγκύρωση ISOFIX
- 10 Κουμπί ρύθμισης ISOFIX
- 11 Υποστήριγμα κεφαλής
- 12 Μπροστινό περιβλήμα
- 13 Πέρασμα ζώνης GR2 και GR3
- 14 Βάση
- 15 Λαβή ρύθμισης υποστηρίγματος κεφαλής
- 16 Λαβή
- 17 Επένδυση
- 18 Τιράντες
- 19 Κοιλιακή ζώνη
- 20 Πόρπη και γέμισμα της βουβωνικής προστασίας
- 21 Κάλυμμα κουμπιού ρύθμισης
- 22 Λαβή για το χαμηλότερο του καθίσματος
- 23 Μαξιλάρι υποστηρίγματος κεφαλής
- 24 Γέμισμα θωρακικής προστασίας
- 25 Πόρπη
- 26 Μειωτήρας
- 27 Κουμπί ρύθμισης τιράντας
- 28 Ιμάντας ρύθμισης τιράντας

## Εγκατάσταση στο κάθισμα

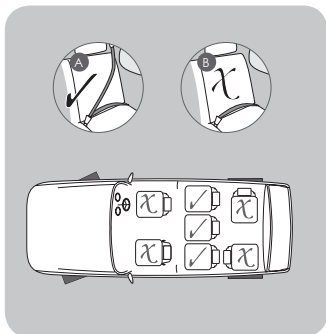

Το καρεκλάκι αυτοκινήτου πρέπει να είναι εγκατεστημένο με σύστημα αγκύρωσης ISOFIX και Top Tether στην ΟΜΑΔΑ 1 (μωρά με βάρος 9-18kg). ΟΜΑΔΑ 2 και 3 (μωρά με βάρος 15-36kg).

Αν το καρεκλάκι δεν φαίνεται να έχει στερεωθεί καλά σε ένα από τα επιβατικά καθίσματα σας συνιστούμε να δοκιμάσετε να το εγκαταστήσετε σε ένα άλλο επιβατικό κάθισμα του οχήματος.

**ΠΡΟΣΟΧΗ:** Μην χρησιμοποιείτε ποτέ το κάθισμα με ενεργό τον ΑΕΡΟΣΑΚΟ.

## Γειρτή πλάτη σε 4 θέσεις

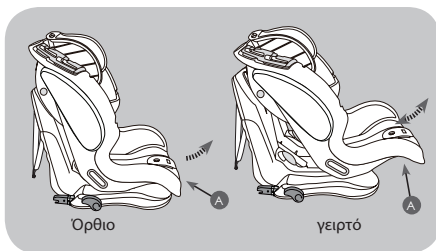

Το καρεκλάκι γέρνει σε 4 διαφορετικές θέσεις, από την όρθια στην πιο γειρτή θέση. Πατήστε τη λαβή ρύθμισης στο καρεκλάκι που βρίσκεται κάτω από το μπροστινό μέρος του μικρού καθίσματος για μωρά και κρατώντας την πατημένη τραβήξτε ή σπρώξτε το κάθισμα προς τα εμπρός ή προς τα πίσω.

Απελευθερώστε τη λαβή στη θέση που θέλετε και

βεβαιωθείτε για το σωστό μπλοκάρισμα του καθίσματος, θα ακούσετε το “κλικ” του αγκιστρώματος που έγινε.

## Μοντάρισμα για την ΟΜΑΔΑ 1 (από 9 έως 18 kg)

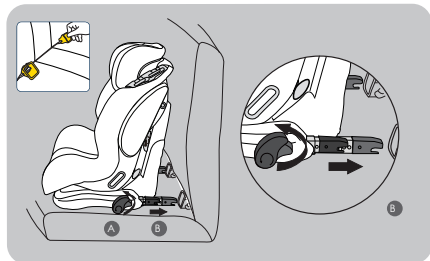

α) Τοποθετήστε το καρεκλάκι στο κάθισμα του οχήματος.

β) Περιστρέψτε το κουμπί ρύθμισης ISOFIX αριστερόστροφα (Α), και τραβήξτε προς τα έξω τις αγκυρώσεις ISOFIX, μέχρι την πλήρη αφαίρεση και μπλοκάρισμα. Βεβαιωθείτε ότι οι βγαλμένοι βραχίονες των αγκυρώσεων δεν μπορούν να εισέλθουν ξανά αν πατηθούν (Β).

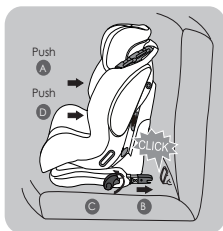

γ) Ωθήστε το καρεκλάκι αυτοκινήτου προς το κάθισμα του οχήματος (Α)

δ) Ευθυγραμμίστε τις αγκυρώσεις ISOFIX με τα σημεία της αγκύρωσης που είναι στερεωμένα στο κάθισμα του οχήματος και πατήστε μέχρι να ακουστεί το "click" (Β). Η ενδεικτική λυχνία που υπάρχει και στους δύο βραχίονες από κόκκινη θα γίνει πράσινη (Ε) υποδεικνύοντας έτσι την απαγκίστρωση σύσφιγξης. Βεβαιωθείτε για την σωστή εφαγκίστρωση και των δυο βραχιόνων

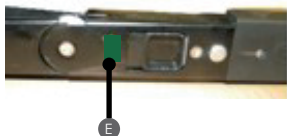

ε) Περιστρέψτε το κουμπί ρύθμισης αριστερόστροφα (C) και ωθήστε το καρεκλάκι όσο το δυνατόν περισσότερο προς την πλάτη του καθίσματος του οχήματος (D).

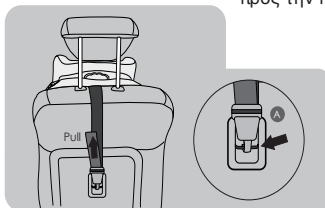

φ) Αγκιστρώστε την πάνω διάταξη στερέωσης "Top Tether" και τεντώστε όσο το δυνατόν περισσότερο τον ιμάντα (Α). (δείτε στο εγχειρίδιο του οχήματος το σημείο αγκύρωσης Top Tether που πρόκειται

## Αφαίρεση του παιδικού καθίσματος αυτοκινήτου ISODINAMYK

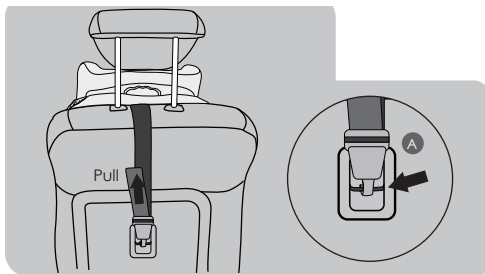

Χαλαρώστε τον ιμάντα (A) Top Tether για να μειώσετε την ένταση σύσφιγξης. Απαγκιστρώστε το άγκιστρο του ιμάντα σύσφιγξης.

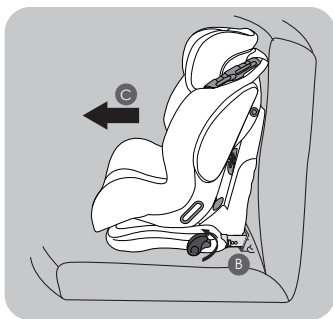

Περιστρέψτε αριστερόστροφα, περίπου στο μισό της διαδρομής, και τους δύο μοχλούς ρύθμισης ISOFIX (B). Μην ανασκόνετε πλήρως τους μοχλούς ρύθμισης (B) γιατί διαφορετικά, για λόγους ασφαλείας, οι βραχιόνες δεν εκτείνονται.

Κατά την περιστροφή των μοχλών ρύθμισης ISOFIX (B) τραβήξτε προς το μέρος σας το κάθισμα, αποσπώντας το από την πλάτη του καθίσματος (C), μέχρι την πλήρη αφαίρεση των βραχιόνων της εφαγκίστρωσης.

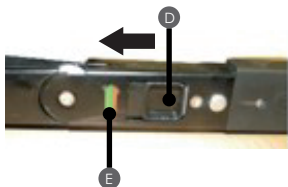

Μετακινήστε προς το καρεκλάκι το ένθετο πλήκτρο του βραχίονα (D), που είναι τοποθετημένο κοντά στη ενδεικτική λυχνία εφαγκίστρωσης πράσινου χρώματος. Αφού μετακινήσετε το πλήκτρο η ενδεικτική λυχνία (E) από πράσινη γίνεται κόκκινη υποδεικνύοντας έτσι την απαγκίστρωση σύσφιγξης. Επαναλάβετε τη διαδικασία αυτή και στους δύο βραχιόνες.

Στο σημείο αυτό το παιδικό κάθισμα έχει απαγκιστρωθεί και μπορείτε να το αφαιρέσετε από το κάθισμα του αυτοκινήτου.

## Ρυθμίστε το ύψος του υποστηρίγματος κεφαλής και των λωρίδων (ιμάντες πρόσδεσης)

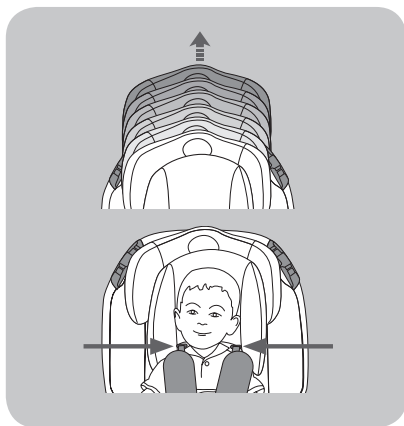

Ρυθμίστε το υποστήριγμα κεφαλής και τις τιράντες, τραβώντας τη λαβή που βρίσκεται στο πίσω μέρος του υποστηρίγματος κεφαλής. Σηκώστε και χαμηλώστε το υποστήριγμα κεφαλής ανάλογα με το ύψος του μωρού.

Ρυθμίστε τη θέση των τιραντών (θωρακικές ζώνες) ανάλογα με το ύψος των ώμων του μωρού. Είναι μια αναγκαία διαδικασία προκειμένου να προσαρμόσετε το καρεκλάκι αυτοκινήτου στην ανάπτυξη του ίδιου του μωρού.

## Τοποθετήστε το μωρό στο καρεκλάκι - ΟΜΑΔΑ 1 (από 9 έως 18 kg)

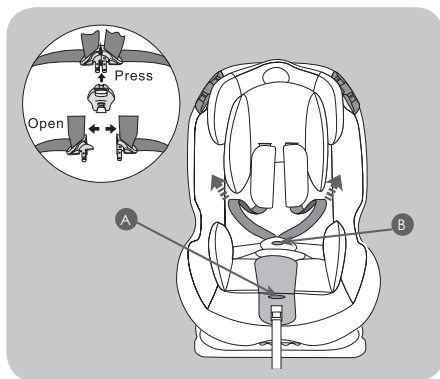

Βεβαιωθείτε ότι έχετε εγκαταστήσει σωστά το καρεκλάκι ακολουθώντας τις οδηγίες που αναφέρονται στην παράγραφο "Μοντάρισμα για την ΟΜΑΔΑ 1 (από 9 έως 18 kg)".

Πατήστε το κουμπί (A) και τραβήξτε τις τιράντες (θωρακικών ζωνών) πάνοντάς τες από το κάτω μέρος, κάτω από τα γεμίσματα των θωρακικών προστασιών για να τις χαλαρώσετε.

Πατήστε το κουμπί (B) και εξαγκιστρώστε τις ζώνες.

**ΣΗΜΑΝΤΙΚΟ:** Μην τραβάτε τις τιράντες πάνοντάς τα γεμίσματα της θωρακικής προστασίας.

## Τοποθετήστε το μωρό στο καρεκλάκι - ΟΜΑΔΑ 1 (από 9 έως 18 kg)

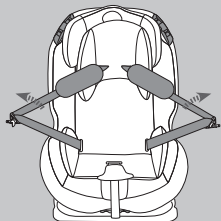

Τοποθετήστε τις ζώνες στην πλευρά του μικρού καθίσματος για μωρά, τοποθετήστε το μωρό στο καρεκλάκι αυτοκινήτου, βεβαιωθείτε ότι δεν έχετε αφήσει παιχνίδια ή άλλα σκληρά αντικείμενα στο καρεκλάκι.

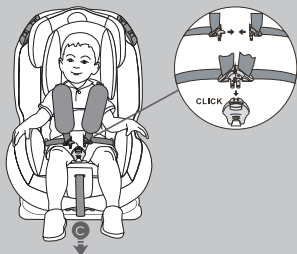

Συνδέστε τους δύο συνδετήρες της πόρπης βάζοντάς τους στην κεντρική πόρπη. Ένα κλικ θα σας υποδείξει το σωστό αγκίστρωμα.

Τραβήξτε τον μάντα ρύθμισης τιραντών (C) για να τεντώσετε σωστά τη ζώνη του μωρού σας.

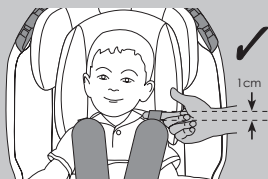

Η ιδανική ρύθμιση του μάντα πρόσδεσης είναι τέτοιος έτσι ώστε να επιτρέπει την εισαγωγή ενός δακτύλου (1cm) στο πάνω μέρος πάνω από τον ώμο.

**ΣΗΜΕΙΩΣΗ:** Βεβαιωθείτε ότι η πόρπη έχει αγκιστρωθεί σωστά τραβώντας τις τιράντες και τις κοιλιακές ζώνες.



## Μετατροπή για τη χρήση της ΟΜΑΔΑΣ 2 και 3 (από 15 έως 36kg)

Μετατροπή για τη χρήση της ΟΜΑΔΑΣ 2 και 3 (από 15 έως 36kg)

Συνίσταται η χρήση της ζώνης σε 5 σημεία για όσο το δυνατόν περισσότερο.

Αφαιρέστε το μειωτήρα και το μαξιλάρι υποστηρίγματος κεφαλής για να χρησιμοποιήσετε το καρεκλάκι στη διαμόρφωση ΟΜΑΔΑΣ 1 για περισσότερο χρόνο.

Όταν το μωρό μεγαλώνοντας ξεπεράσει τη ρύθμιση χρήσης της ΟΜΑΔΑΣ 1 (από 9 έως 18kg), το καρεκλάκι αυτοκινήτου πρέπει να μετατραπεί για τη χρήση της ΟΜΑΔΑΣ 2 (από 15 έως 25 kg) ή για την ΟΜΑΔΑ 3 ( από 22 έως 36 kg).

Στη ρύθμιση αυτή θα πρέπει να βγάλετε τη ζώνη σε 5 σημεία (ιμάντες πρόσδεσης) που υπάρχουν στο καρεκλάκι αυτοκινήτου.

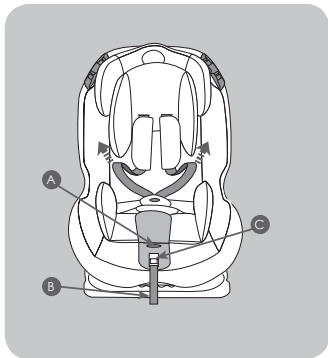

ιμάντας που περισσεύει μπορεί να τυλιχτεί και να τοποθετηθεί στη θήκη που κλείνει με το κόκκινο πλαστικό καπάκι (C).

**ΣΗΜΑΝΤΙΚΟ:** Μην τραβάτε τις τσιράντες πιάνοντας τα γεμίσματα της θωρακικής προστασίας.

Ανασηκώστε την επένδυση του καλύμματος του κουμπιού ρύθμισης στο μπροστινό μέρος στο καρεκλάκι. Πατήστε το κουμπί (A) και τραβήξτε τις τσιράντες (θωρακικών ζωνών) πιάνοντάς τες από το κάτω μέρος, κάτω από τα γεμίσματα των θωρακικών προστασιών για να τις χαλαρώσετε εντελώς και να ξανατοποθετήσετε όσο το δυνατόν περισσότερο την τάνυση ζωνών (B). Ο

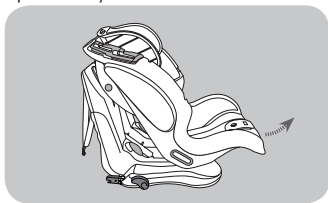

**Σημείωση:** Το καρεκλάκι αυτοκινήτου πρέπει να εγκαθίσταται με σύστημα αγκύρωσης ISOFIX και TOP TETHER.

Ρυθμίστε το κάθισμα στην πιο γειρτή θέση.

Πατήστε τη λαβή ρύθμισης που βρίσκεται κάτω από το μπροστινό μέρος του καθίσματος στο καρεκλάκι και κρατώντας την πατημένη τραβήξτε ανασηκώνοντας το κάθισμα στην πιο γειρτή θέση. Απελευθερώστε τη λαβή.

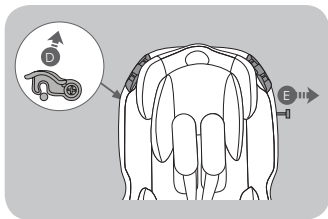

Περιστρέψτε προς τα πάνω το γάντζο του μπλοκαρίσματος της μπάρας πλάτης (D) στην πλευρά του καθίσματος και βγάλτε από την αντίθετη πλευρά τη μπάρα στερήσεως (E) προς τα έξω.

## Μετατροπή για τη χρήση της ΟΜΑΔΑΣ 2 και 3 (από 15 έως 36kg)



Μετατροπή για τη χρήση της ΟΜΑΔΑΣ 2 και 3 (από 15 έως 36kg)

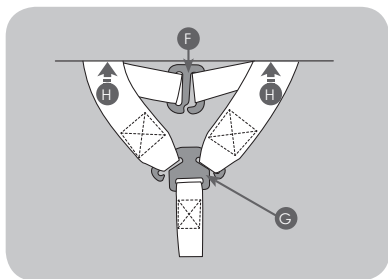

Ξαγκιστρώστε τους ιμάντες πρόσδεσης στο πίσω μέρος της πλάτης βγάζοντας τους ιμάντες των θωρακικών προστασιών από το γάντζο (F) και αφαιρέστε τις δύο τιράντες του βραχίονα της τάνυσης ζώνης (G).

Περάστε τις τιράντες μέσα από τις εγκοπές στο πίσω μέρος του περιβλήματος (H).

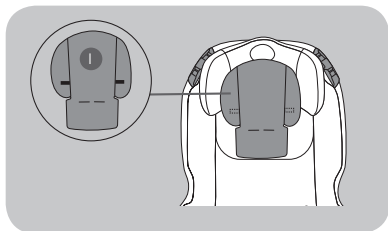

Αφαιρέστε το υποστήριγμα κεφαλής ξαγκιστρώνοντας τις δύο γλωσσίδες Βέλκρο® από κάθε πλευρά στο πίσω μέρος του υποστηρίγματος κεφαλής (I).

## Μετατροπή για τη χρήση της ΟΜΑΔΑΣ 2 και 3 (από 15 έως 36kg)

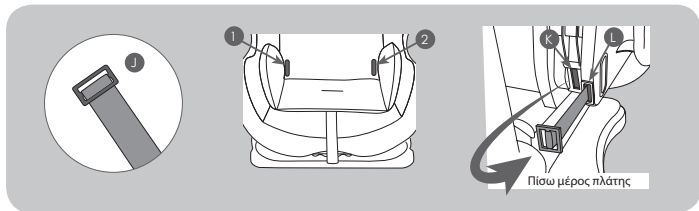

Εντοπίστε τους δύο μεταλλικούς δακτυλίους μπλοκαρίσματος (J) τοποθετημένους κάτω από την επένδυση, στα σημεία (1) και (2).

Περάστε τους μεταλλικούς δακτυλίους διακοπής της κοιλιακής ζώνης μέσα από τις εσωτερικές σχισμές (K) προς το πίσω μέρος της πλάτης και τις εξωτερικές σχισμές (L) προς το μπροστινό μέρος για να αφαιρέσετε τους ιμάντες πρόσδεσης.

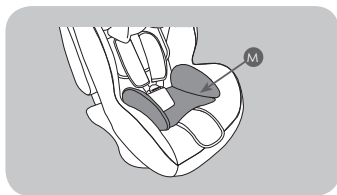

Αφαιρέστε το μειωτήρα (M) βγάζοντάς τον από το βουβωνικό ιμάντα.

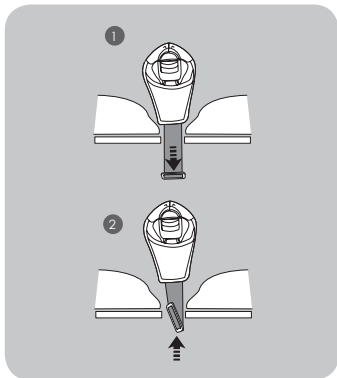

Για να αφαιρέσετε το βουβωνικό ιμάντα ρυθμίστε το καρεκλάκι στην πιο γειρτή θέση.

1. Ωθήστε το βουβωνικό ιμάντα από την πλευρά του καθίσματος προς τα κάτω μέσω της σχισμής.

2. Εντοπίστε από την κάτω πλευρά το δακτύλιο μπλοκαρίσματος και περιστρέψτε τον περνώντας τον μέσα από την εγκοπή ενώ από την πλευρά του καθίσματος τραβήξτε προς τα πάνω τη βουβωνική ζώνη.

## Μετατροπή για τη χρήση της ΟΜΑΔΑΣ 2 και 3 (από 15 έως 36kg)

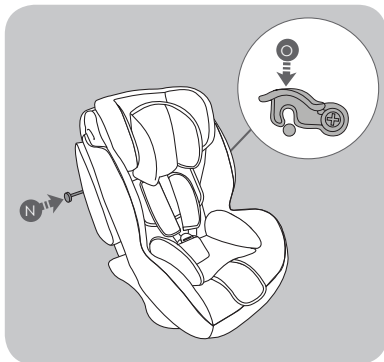

Επαναφέρετε την πλάτη του καθίσματος στην όρθια θέση.

Βάλτε πλήρως τη μπάρα μπλοκαρίσματος (N) και μπλοκάρτε την από την αντίθετη πλευρά περιστρέφοντας προς τα κάτω το γάντζο μπλοκαρίσματος της μπάρας πλάτης μέχρι να ακουστεί το “κλικ” που δείχνει την εμπλοκή (O).

Βεβαιωθείτε τραβώντας ότι δεν βγαίνει η μπάρα και ότι είναι μονταρισμένη και μπλοκαρισμένη σωστά.

Το καρεκλάκι αυτοκινήτου μπορεί να εγκατασταθεί στο όχημα.

**ΠΡΟΣΟΧΗ:** Το καρεκλάκι αυτοκινήτου πρέπει να είναι πάντα στερεωμένο στο κάθισμα με το σύστημα αγκύρωσης ISOFIX και TOP TETHER, ακόμη και αν το μωρό δεν είναι τοποθετημένο στο καρεκλάκι αυτοκινήτου.

## Μοντάρισμα για την ΟΜΑΔΑ 2 (από 15 έως 25 kg) και για την ΟΜΑΔΑ 3 (από 22 έως 36 kg)



Βεβαιωθείτε ότι έχετε βγάλει από το καρεκλάκι τη ζώνη σε 5 σημεία (ιμάντες πρόσδεσης), την κεντρική πόρπη, ακολουθώντας τις οδηγίες που αναφέρονται στο κεφάλαιο “Μετατροπή για τη χρήση της ΟΜΑΔΑΣ 2 και 3 (από 15 έως 36kg)”.

Μπορείτε να χρησιμοποιήσετε το μειωτήρα για το μωρό σας αν είναι αναγκαίο. Στερεώστε το καρεκλάκι αυτοκινήτου με τη διάταξη ISOFIX και TOP TETHER, δείτε παράγραφο ‘Μοντάρισμα ομάδας 1’.

Τοποθετήστε το μωρό στο καρεκλάκι. Ρυθμίστε το υποστήριγμα κεφαλής τραβώντας τη λαβή που βρίσκεται στο πίσω μέρος του υποστηρίγματος κεφαλής. Σηκώστε και χαμηλώστε το υποστήριγμα κεφαλής ανάλογα με το ύψος του μωρού.

## Μοντάρισμα για την ΟΜΑΔΑ 2 (από 15 έως 25 kg) και για την ΟΜΑΔΑ 3 (από 22 έως 36 kg)

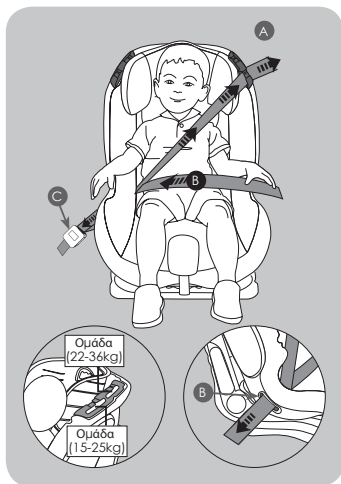

Ασφαλίστε το παιδί χρησιμοποιώντας τη ζώνη σε 3 σημεία (εγκεκριμένα σύμφωνα με τα όσα καθορίζονται από την οδηγία UN/ECE Αρ. 16 ή άλλη ισοδύναμη οδηγία και σύστημα), που υπάρχει στο όχημα, περνώντας τη θωρακική ζώνη στο πέρασμα (A) στην πιο χαμηλή θέση για τη χρήση με μωρό της ΟΜΑΔΑΣ 2 (από 15 έως 25 kg), στο πέρασμα (A) στην πιο υψηλή θέση για τη χρήση με μωρά της ΟΜΑΔΑΣ 3 (από 22 έως 36 kg).

Περάστε τη ζώνη ασφαλείας πάνω από το μωρό και βάλτε το συνδετήρα της πόρπης στο πέρασμα οδηγού ζώνης (B) στην πλευρά κοντά στην πόρπη του αγκιστρώματος της ζώνης (C).

Αφού αγκιστρώσετε τη ζώνη ασφαλείας στην πόρπη (C), τεντώστε τη ζώνη τραβώντας πρώτα την κοιλιακή και έπειτα τη θωρακική ζώνη για να εξαλείψετε το παιχνίδι της ζώνης.

Βεβαιωθείτε για το σωστό μοντάρισμα.

## Βγάλτε την επένδυση από το καρεκλάκι



Η επένδυση έχει άμεση επίπτωση στη λειτουργία της διάταξης συγκράτησης όσον αφορά την ασφάλεια.

Μην χρησιμοποιείτε ποτέ το καρεκλάκι αυτοκινήτου χωρίς την επένδυση.

Αφαιρέστε, αν δεν το έχετε ήδη κάνει, τη ζώνη σε 5 σημεία, το βουβωνικό ιμάντα, το μαξιλάρι υποστηρίγματος κεφαλής και το μειωτήρα, δείτε παράγραφο “Μετατροπή για τη χρήση της ΟΜΑΔΑΣ 2 και 3 (από 15 έως 36kg)”.

Αφαιρέστε την επένδυση του υποστηρίγματος κεφαλής (A), πιάστε την ελαστική ταινία της επένδυσης και τραβήξτε για να τη βγάλετε.

## Βγάλτε την επένδυση από το καρεκλάκι

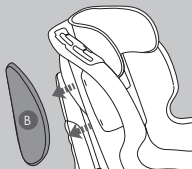

Βγάλτε την επένδυση από το καρεκλάκι. Αφαιρέστε τα μαξιλάρια της πλευρικής προστασίας (B) τραβώντας προς την κατεύθυνση των βελών για να ξαγκιστρώσετε το περίβλημα και αφαιρέστε στη συνέχεια την επένδυση από τις προστασίες.

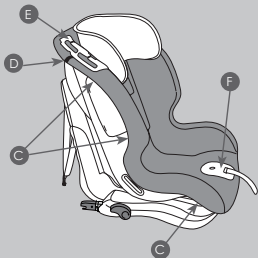

Η επένδυση είναι μπλοκαρισμένη στο περίβλημα με μια σειρά γάντζων (C) που βρίσκονται στο πίσω και κάτω μέρος του περιβλήματος.

Ξαγκιστρώστε τους γάντζους του καλύμματος για να βγάλετε την επένδυση.

Ξαγκιστρώστε το Βέλκρο® (D).

Για να αφαιρέσετε την επένδυση από τα περάσματα οδηγού ζώνης (E) τραβήξτε ελαφρά το ύφασμα κάτω από το γάντζο και βγάλτε τον.

Για να αφαιρέσετε το ύφασμα της πλαστικής προστασίας (F) τραβήξτε ελαφρά το ύφασμα κάτω από την πλαστική προστασία και βγάλτε το.

## Μοντάρετε την επένδυση

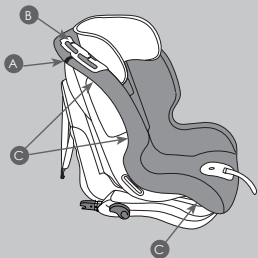

**ΠΡΟΕΙΔΟΠΟΙΗΣΗ:** Η επένδυση έχει άμεση επίπτωση στη λειτουργία της διάταξης συγκράτησης όσον αφορά την ασφάλεια.

Μην χρησιμοποιείτε ποτέ το καρεκλάκι αυτοκινήτου χωρίς την επένδυση.

Ξανατοποθετήστε την επένδυση στο περίβλημα στο καρεκλάκι, τραβήξτε το ελαστικό μέρος για να εφαρμόσετε σωστά την επένδυση στο περίβλημα γύρω από τα περάσματα οδηγού ζώνης (B) στο πάνω μέρος στο καρεκλάκι.

Αγκιστρώστε τις άκρες με βέλκρο® (A) στο πάνω μέρος του περιβλήματος.

Στερεώστε τους γάντζους (C) στο πίσω και κάτω μέρος του περιβλήματος.

## Μοντάρετε την επένδυση

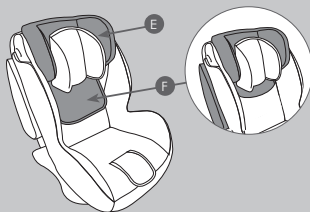
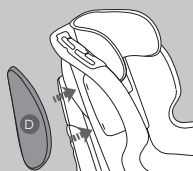

Εφαρμόστε την επένδυση στο μαξιλάρι της πλευρικής προστασίας (D) και ακολουθώντας τις κατευθύνσεις των βελών που υπάρχουν στην εικόνα αγκιστρώστε το μαξιλάρι στο περίβλημα. Βεβαιωθείτε για το σωστό αγκίστρωμα. Επαναλάβετε τη διαδικασία και για το δεύτερο μαξιλάρι της πλευρικής προστασίας.

Ξαναποθετήστε την επένδυση (E) στο υποστήριγμα κεφαλής, περάστε το κάτω μέρος της επένδυσης (F) πίσω από την κύρια επένδυση στο καρεκλάκι.

## Μοντάρετε τις τράντες

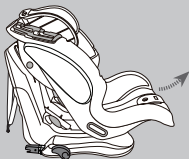

Ρυθμίστε το κάθισμα στην πιο γειρτή θέση.

Πατήστε τη λαβή ρύθμισης που βρίσκεται κάτω από το μπροστινό μέρος του καθίσματος στο καρεκλάκι και κρατώντας την πατημένη τραβήξτε ανασκώνοντας το κάθισμα στην πιο γειρτή θέση. Απελευθερώστε τη λαβή

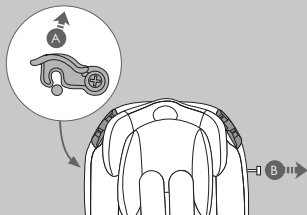

Περιστρέψτε προς τα πάνω το γάντζο του μπλοκαρίσματος της μπάρας πλάτης (A) στην πλευρά του καθίσματος και βγάλτε από την αντίθετη πλευρά τη μπάρα στερέωσης (B) προς τα έξω.

Γείρετε προς τα εμπρός την πλάτη στο καρεκλάκι έτσι ώστε να διευκολυνθεί η πρόσβαση στο πίσω μέρος της πλάτης.

## Μοντάρετε τις τιράντες

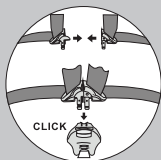

Πάρτε τη ζώνη σε 5 σημεία (ιμάντες πρόσδεσης), συνδέστε τους δύο συνδετήρες και βάλτε τους στην κεντρική πόρπη.

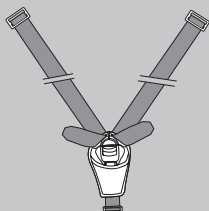

Αφού αγκιστρώσετε την πόρπη θα έχετε τους ιμάντες πρόσδεσης παρόμοιους με την εικόνα.

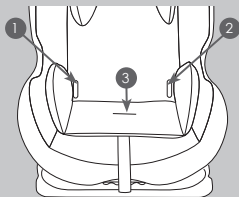

Βάλτε τους μεταλλικούς δακτυλίους (C) του κοιλιακού μέρους της ζώνης στις εγκοπές (1) και (2) της επένδυσης και μέσω των εξωτερικών σχισμών στο περίβλημα.

Βάλτε το πίσω μέρος του περιβλήματος, τους μεταλλικούς δακτυλίους (C) μέσω των εσωτερικών σχισμών  
Βεβαιωθείτε για τη σωστή τοποθέτηση και μπλοκάρισμα.

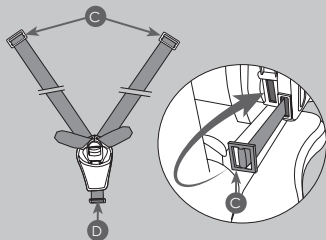

Βάλτε το μεταλλικό δακτύλιο της βουβωνικής ζώνης μέσω της εγκοπής του μαξιλαριού της επένδυσης και μέσω των σχισμών στο περίβλημα (3). Βεβαιωθείτε για τη σωστή τοποθέτηση και μπλοκάρισμα.



## Μοντάρετε τις τιράντες

Ρυθμίστε το υποστηρίγμα κεφαλής ούτως ώστε αν αφαιρέσετε την επένδυση του υποστηρίγματος κεφαλής να είναι εμφανής η μεταλλική μπάρα (E) στην πλάτη.

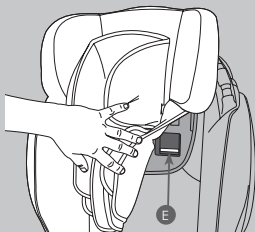

Σύρτε τους ιμάντες πρόσδεσης των θωρακικών προστασιών (F) πάνω στις τιράντες (G), βεβαιωθείτε ότι οι ραφές των γεμισμάτων είναι στραμμένες προς τα έξω.

Βάλτε τους ιμάντες των θωρακικών προστασιών και τις ζώνες των τιραντών στις αντίστοιχες σχισμές (1) και (2). Ανασηκώστε την επένδυση του υποστηρίγματος κεφαλής και βάλτε τους ιμάντες των προστασιών και τους ιμάντες των τιραντών στις σχισμές (I)

**ΣΗΜΑΝΤΙΚΟ:** ο ιμάντας των θωρακικών προστασιών και η ζώνη των τιραντών πρέπει να περαστούν πάνω από τη μεταλλική μπάρα. Αν η τοποθέτηση γίνει με λάθος τρόπο, η εγκατάσταση δεν είναι σωστή.

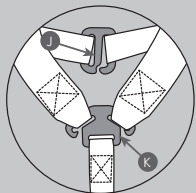
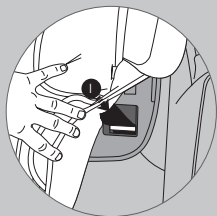
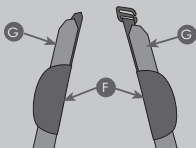

Βεβαιωθείτε ότι δεν υπάρχει κανένας στριμμένος ιμάντας, ξανασυνδέστε τους ιμάντες των γεμισμάτων των θωρακικών προστασιών μέσω του γάντζου (J) και περάστε τις ζώνες των τιραντών στο μεταλλικό βραχίονα της τάνυσης ζώνης (K).

**ΣΗΜΑΝΤΙΚΟ:** Βεβαιωθείτε για το σωστό μοντάρισμα και ελέγξτε ότι δεν υπάρχει κανένας στριμμένος ιμάντας.

## Μοντάρετε τις τιράντες

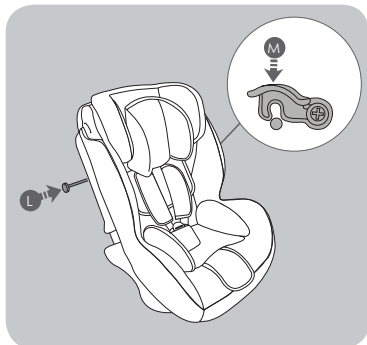

Επαναφέρετε την πλάτη του καθίσματος στην όρθια θέση. Βάλτε πλήρως τη μπάρα στερέωσης (L) και μπλοκάρτε την από την αντίθετη πλευρά περιστρέφοντας προς τα κάτω το γάντζο (M) μπλοκαρίσματος της μπάρας πλάτης μέχρι να ακουστεί το “κλικ” που δείχνει την εμπλοκή.

Βεβαιωθείτε τραβώντας ότι δεν βγαίνει η μπάρα και ότι είναι μονταρισμένη και μπλοκαρισμένη σωστά.

## Συντήρηση και καθαρισμός

### Αποθήκευση

1. Φυλάξτε το προϊόν σε ασφαλή χώρο όταν δεν το χρησιμοποιείτε.
2. Μην τοποθετείτε βαριά αντικείμενα στο καρεκλάκι.
3. Φυλάξτε το καρεκλάκι σε στεγνό χώρο.
4. Μην αφήνετε το καρεκλάκι κοντά σε πηγές άμεσης θερμότητας όπως ηλεκτρική σόμπα.

### Επένδυση

1. Η επένδυση αφαιρείται εύκολα και θα πρέπει να πλένεται στο χέρι με ένα ήπιο απορρυπαντικό.
2. Μην τη σιδερώνετε και μην τη χρησιμοποιείτε με τα στεγνωτήρια ρούχων.
3. Μην χρησιμοποιείτε σκληρά απορρυπαντικά, λειαντικά ή διαλύτες.
4. Αφήστε την επένδυση να στεγνώσει μακριά από πηγές θερμότητας ή από το άμεσο ηλιακό φως.
5. Αν πρέπει να αντικαταστήσετε την επένδυση, χρησιμοποιήστε μόνο την επένδυση που παρέχεται από τον κατασκευαστή. Η επένδυση έχει άμεση επίπτωση στη λειτουργία της διάταξης συγκράτησης.

### Πλαστικά και μεταλλικά μέρη

1. Καθαρίστε χρησιμοποιώντας ένα ήπιο σαπούνι και χλιαρό νερό.
2. Μην αφαιρείτε, ξεμοντάρτε ή τροποποιείτε τα μέρη του περιβλήματος.
3. Μην λιπαίνετε τα συστατικά μέρη του περιβλήματος.

### Επιθεώρηση

1. Να ελέγχετε τακτικά το καρεκλάκι και να βεβαιώνετε ότι δεν υπάρχουν φθορές από τη χρήση.
2. Να ελέγχετε τις διατάξεις ρύθμισης και μπλοκαρίσματος σε τακτά χρονικά διαστήματα των 6 μηνών περίπου και να βεβαιώνετε ότι το καρεκλάκι είναι ρυθμισμένο σωστά για την ηλικία του μωρού.



Isodiamyk R2

Importato da/Imported by:

Foppa Pedretti S.p.A.

via Volta, 11 - 24064 Grumello del Monte - Bergamo, Italy

tel +39 035 830497 fax +39 035 831283

[www.foppapedretti.it](http://www.foppapedretti.it)

# FOPPAPEDRETTI®

## *ISODINAMYK*



UNIVERSAL  
ISOfix Class B1  
9-18 Kg  
SEM-UNIVERSAL  
15-36 Kg  
E4  
0444004  
ECE R44/04

**ELENCO DELLE AUTOMOBILI APPROVATE  
LIST OF APPROVED CARS  
LISTA DE LOS AUTOMÓVILES APROBADOS  
LISTA DOS AUTOMÓVEIS APROVADOS  
ΚΑΤΑΛΟΓΟΣ ΤΩΝ ΕΓΚΕΚΡΙΜΕΝΩΝ ΑΥΤΟΚΙΝΗΤΩΝ**







**NOTA:** questo seggiolino auto per bambini è classificato come “semi universale” e può essere agganciato al sedile dei seguenti veicoli.

**NOTE:** this child seat is classified as “semi-universal” and can be fitted on the seat of the following vehicles.





**NOTA:** Esta sillita de coche para niños está clasificada como “semi-universal” y puede engancharse al asiento de los siguientes vehículos.

**NOTA:** esta cadeira de automóvel para crianças está classificada como “semi universal” e pode ser fixada aos bancos dos seguintes veículos.

**ΣΗΜΕΙΩΣΗ:** αυτό το καρεκλάκι αυτοκινήτου για μωρά είναι ταξινομημένο ως “ημιπαγκόσμιο” και μπορεί να αγκιστρωθεί στο κάθισμα των ακόλουθων οχημάτων.

				
<b>ABARTH</b>	500 GRANDE PUNTO PUNTO EVO		✓ ✓ ✓	
<b>ALFA ROMEO</b>	MITO GIULIETTA 159 GT BRERA	✓	✓ ✓ ✓ ✓ ✓	
<b>AUDI</b>	A1 A2 A3 A3 SPORTSBACK A3 SALOON A4 A5 A6 A8 A8L Q5 SQ5 Q7	✓ ✓  ✓	✓ ✓ ✓ ✓ ✓ ✓ ✓ ✓ ✓ ✓ ✓	
<b>BENTLEY</b>	CONTINENTAL GTC		✓	
<b>BMW</b>	SERIE 1 SERIE 2 COUPE SERIE 3 SERIE 4 COUPE SERIE 5 SERIE 5 TOURING SERIE 6 SERIE 7 X1 X3 X5 X6		✓ ✓ ✓ ✓ ✓ ✓ ✓ ✓ ✓ ✓ ✓ ✓	

Elenco delle automobili approvate - I List of approved cars - Lista de los automóviles aprobados  
 Lista dos automóveis aprovados- Κατάλογος των εγκεκριμένων αυτοκινήτων



				
<b>CADILLAC</b>	CTS STS SRX ESCALADE BLS		✓ ✓ ✓ ✓ ✓	
<b>CHEVROLET</b>	AVEO NUBIRA LACETTI MALIBU EPICA CAPTIVA CRUCE SPARK TRAX		✓ ✓ ✓ ✓ ✓ ✓ ✓ ✓ ✓	
<b>CHRYSLER</b>	CARENS CARNIVAL RIO PICANTO VENGA SEBRING 300C PT CRUISER VOYAGER GRAND VOYAGER		✓ ✓ ✓ ✓ ✓ ✓ ✓ ✓ ✓ ✓	
<b>CITROEN</b>	C1 C2 C3 C4 CA PICASSO C5 C6 C8 C-CORSSER DS3 DS3 CABRIO		✓ ✓ ✓ ✓ ✓ ✓ ✓ ✓ ✓ ✓ ✓	✓
<b>DACIA</b>	DOKKER DUSTER LODGY LOGAN MCV SANDERO SANDERO STEPWAY		✓ ✓ ✓ ✓ ✓ ✓	✓ ✓
<b>DAIHATSU</b>	SIRION		✓	
<b>DODGE</b>	CALIBER AVENGER NITRO		✓ ✓ ✓	
<b>FIAT</b>	500 GRANDE PUNTO PANDA PUNTO EVO BRAVO		✓ ✓ ✓ ✓ ✓	



Elenco delle automobili approvate - | List of approved cars - Lista de los automóviles aprobados  
 Lista dos automóveis aprovados- Κατάλογος των εγκεκριμένων αυτοκινήτων

				
<b>FIAT</b>	CROMA ULYSSE LINEA MULTIPLA SEDCI		✓ ✓ ✓ ✓	
<b>FORD</b>	KA ECOSPORT FIESTA FOCUS MONDEO GALAXY TOURNEO CUSTOM KUGA		✓ ✓ ✓ ✓ ✓ ✓ ✓ ✓	✓
<b>HONDA</b>	JAZZ CIVIC CRV CR-V 4 CRZ ACCORD INSIGHT		✓ ✓ ✓ ✓ ✓ ✓ ✓	✓
<b>HYUNDAI</b>	I10 I20 I30 I30 (3 DOORS) I40 TERRACAN SANTAFE TUCSON ACCENT GRANDEUR SOPNATA IX20 IX35 COUPE		✓ ✓ ✓ ✓ ✓ ✓ ✓ ✓ ✓ ✓ ✓ ✓ ✓ ✓ ✓	
<b>JAGUAR</b>	XTYPE STYPE		✓ ✓	
<b>JEEP</b>	CHEROKEE COMPASS GRAND CHEROKEE PATRIOT		✓ ✓ ✓ ✓	
<b>KIA</b>	CEED PRO CEEED OPIRUS MAGENTIS OPTIMA OPTIMA HYBRID SOUL SPORTAGE SORENTO CARENS CARNIVAL RIO PICANTO VENGA		✓ ✓ ✓ ✓ ✓ ✓ ✓ ✓ ✓ ✓ ✓ ✓ ✓ ✓ ✓ ✓	

Elenco delle automobili approvate - I List of approved cars - Lista de los automóviles aprobados  
 Lista dos automóveis aprovados- Κατάλογος των εγκεκριμένων αυτοκινήτων

				
<b>LANCIA</b>	YPSILON MUSA DELTA THESIS PHEDRA		✓ ✓ ✓ ✓ ✓	
<b>LAND ROVER</b>	FREELANDER DISCOVERY		✓ ✓	
<b>LEXUS</b>	IS IS 300H LS LS 600H GS RX RX 450H		✓ ✓ ✓ ✓ ✓ ✓ ✓ ✓ ✓	
<b>MAZDA</b>	2 3 5 6 CX7		✓ ✓ ✓ ✓ ✓	
<b>MERCEDES</b>	CLASSE A CLASSE B CLASSE C CLASSE E CLASSE S CL CLK CLS CITAN KOMBI GLK CLASSE M GL		✓ ✓ ✓ ✓ ✓ ✓ ✓ ✓ ✓ ✓ ✓ ✓ ✓ ✓ ✓	
<b>MINI</b>	COOPER COUNTRY		✓ ✓	
<b>MITSUBISHI</b>	COLT LANCER ASX GRANDIS OUTLANDER MONTERO		✓ ✓ ✓ ✓ ✓ ✓	
<b>NISSAN</b>	NOTE PLXO MICRA JUKE QASHQAI X TRAIL PATHFINDER MURANO		✓ ✓ ✓ ✓ ✓ ✓ ✓ ✓	
<b>OPEL</b>	CASCADA CORSA ADAM ASTRA ZAFIRA INSIGNA		✓ ✓ ✓ ✓ ✓ ✓	

Elenco delle automobili approvate - I List of approved cars - Lista de los automóviles aprobados  
 Lista dos automóveis aprovados- Κατάλογος των εγκεκριμένων αυτοκινήτων

				
<b>OPEL</b>	INSIGNA COUNTRY T.II INSIGNA SPORTS T.II AGILA ANTARA MERIVA MERIVA B MOKKA		✓ ✓ ✓ ✓ ✓ ✓	
<b>PEUGEOT</b>	107 206 PLUS 207 2008 308 3008 407 4007 408 5008 607 807		✓ ✓ ✓ ✓ ✓ ✓ ✓ ✓ ✓ ✓ ✓ ✓	
<b>PORSCHE</b>	CAYENNE CAYENNE II MACAN PANAMERA 4	✓ ✓ ✓	✓ ✓ ✓ ✓	
<b>RENAULT</b>	CLIO CLIO IV CLIO IV GRANDTOUR CLIO IV RS CAPTUR MEGANE MEGANDE 3 MODUS (1) LAGUNA LAGUNA COUPE ESPACE TWINGO	✓ ✓ ✓ ✓ ✓	✓ ✓ ✓ ✓ ✓ ✓ ✓ ✓ ✓ ✓ ✓ ✓ ✓ ✓	✓
<b>SAAB</b>	93 95		✓ ✓	
<b>SEAT</b>	IBIZA EXEO ALTEA ALTEA XL TOLEDO LEON ALHAMBRA		✓ ✓ ✓ ✓ ✓ ✓ ✓ ✓	
<b>SKODA</b>	FABIA OCTAVIA OCTAVIA 3 OCTAVIA 3 COMBI RAPID RAPID SPACEBACK ROOMSTER SUPERB SUPERB COMBI YETI YETI II	✓ ✓ ✓ ✓ ✓ ✓ ✓ ✓ ✓ ✓ ✓	✓ ✓ ✓ ✓ ✓ ✓ ✓ ✓ ✓ ✓ ✓	



(2)

			
<b>CHRYSLER</b>	VOYAGER GRAND VOYAGER	✓ ✓	✓ ✓

Questo seggiolino auto per bambini può essere installato solo sui due sedili posteriori del veicolo.

Per qualsiasi informazione rivolgersi al personale del negozio o contattare il produttore.

This child seat can only be installed in the two rear seats of the vehicle.

For any query, ask the shop assistant when you buy it or ask the producer.

Esta sillita de coche para niños solo puede instalarse en los dos asientos traseros del vehículo.

Para recibir información, diríjase al personal de la tienda o póngase en contacto con el fabricante.

Esta cadeira de automóvel para crianças pode ser instalada apenas em dois bancos traseiros do veículo.

Para qualquer informação dirigir-se ao pessoal da loja o contactar o fabricante.

Αυτό το καρεκλάκι αυτοκινήτου για μωρά μπορεί να εγκατασταθεί μόνο στα δύο πίσω καθίσματα του οχήματος.

Για περισσότερες πληροφορίες απευθυνθείτε στο προσωπικό του καταστήματος ή επικοινωνήστε με τον κατασκευαστή.





Isodnamyk CAR LIST RA

Importato da/Imported by:  
Foppa Pedretti S.p.A.  
via Volta, 11 - 24064 Grumello del Monte - Bergamo, Italy  
tel +39 035 830497 fax +39 035 831283 - [www.foppapedretti.it](http://www.foppapedretti.it)