

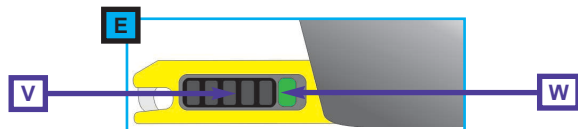

kiddy

P	Manual de utilização
I	Manuale delle istruzioni
CZ	Návod k obsluze
FIN	turvalaitteen käyttöohje
RUS	Руководство по эксплуатации
H	Használati utasítás
TR	Kullanım Kılavuzu
CN	用户使用手册

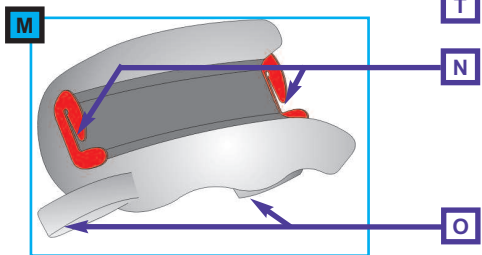

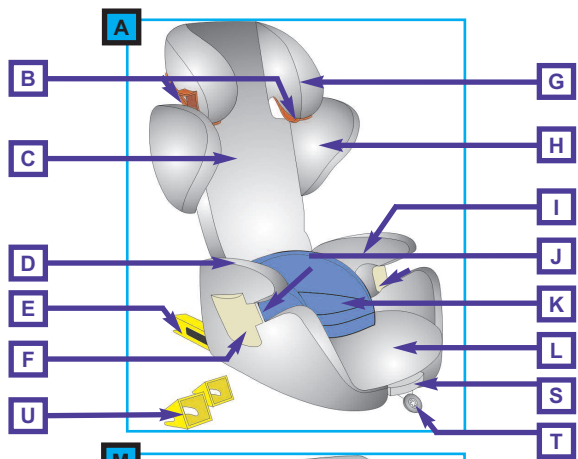

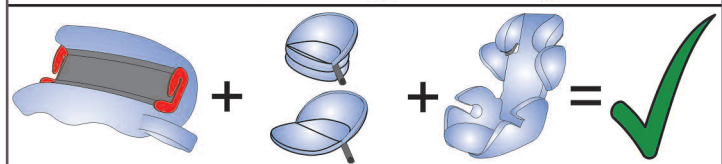
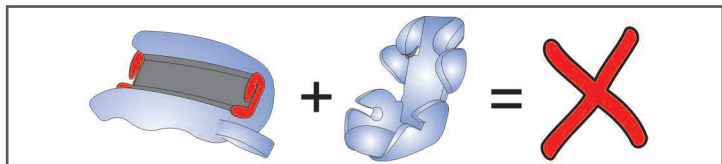

1

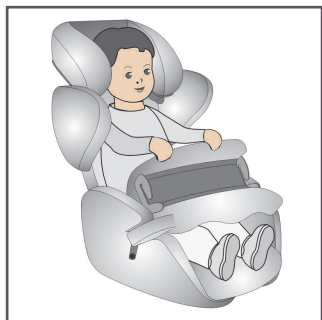

2

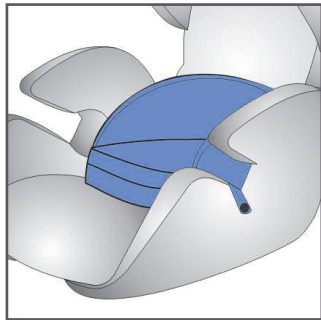

3



4

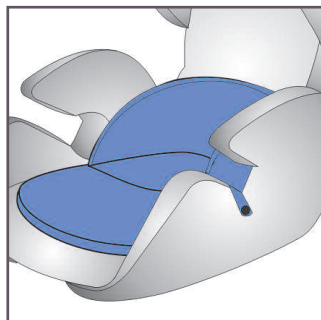

5

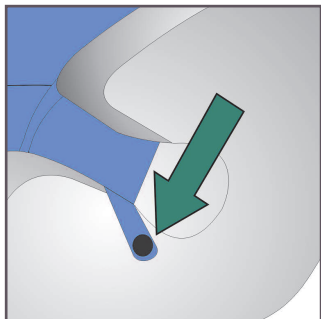

6

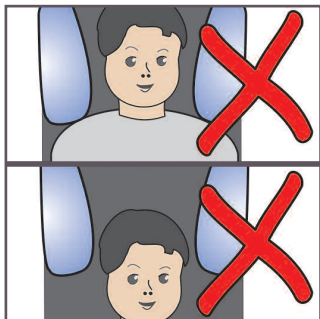

7

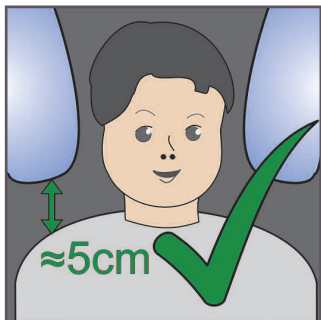

8

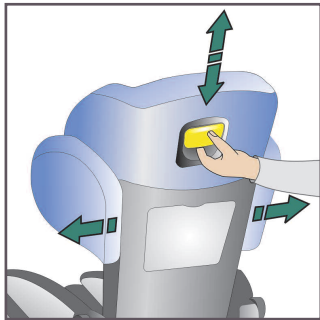

9

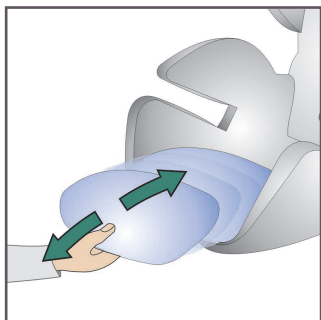

10

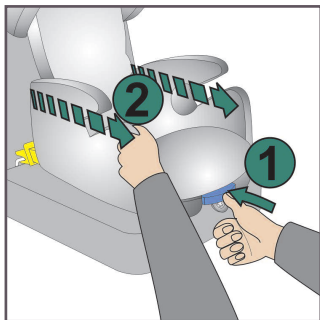

11

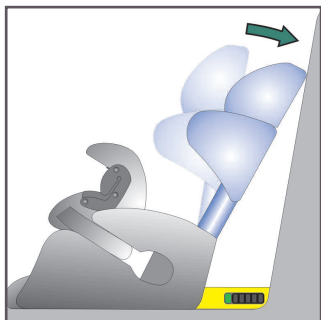

12

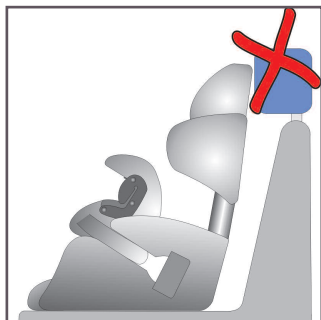

13

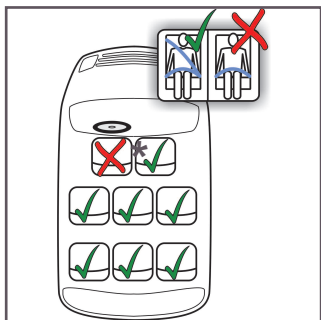

14

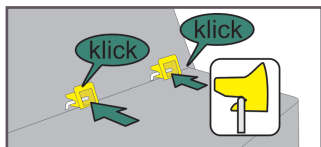

15

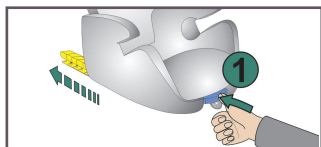

16

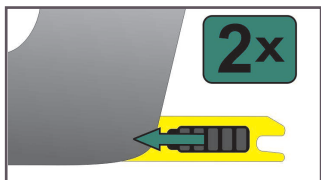

17

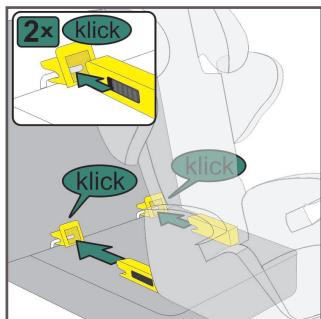

18

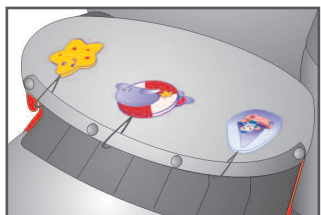
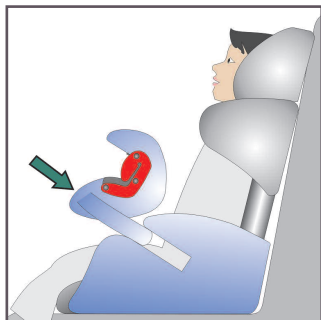
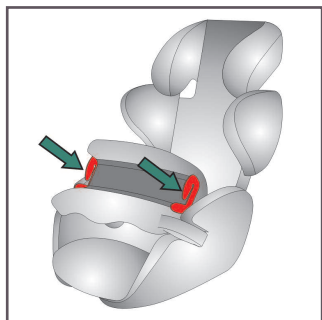
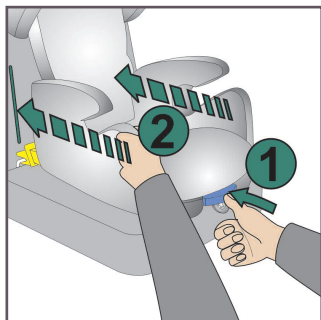
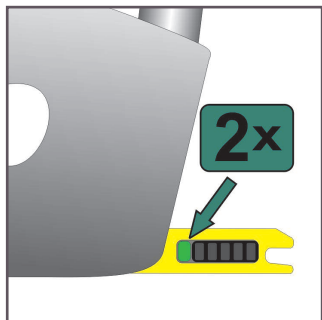

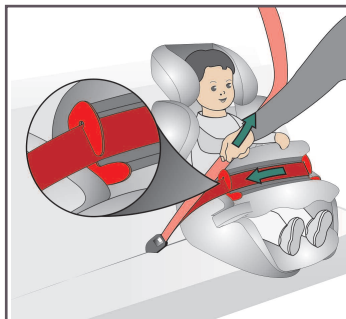

25

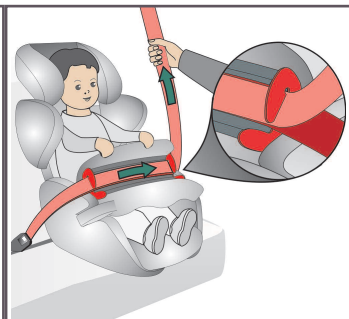

26



27

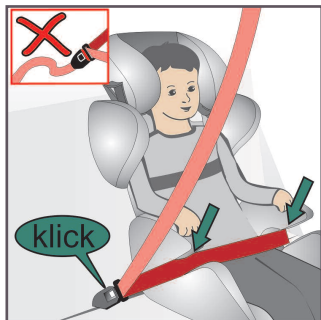

28

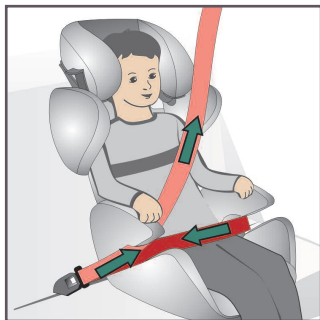

29

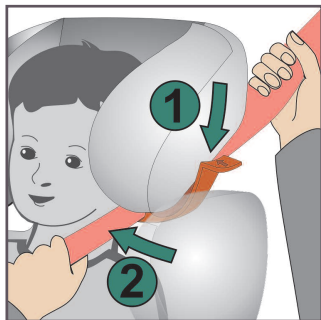

30

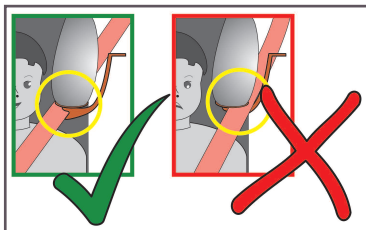

31

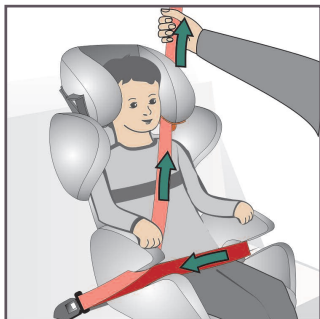

32

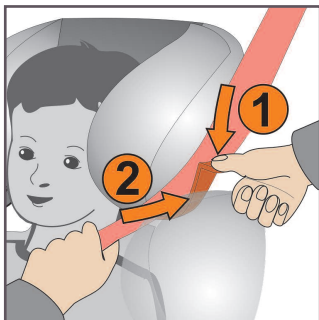

33

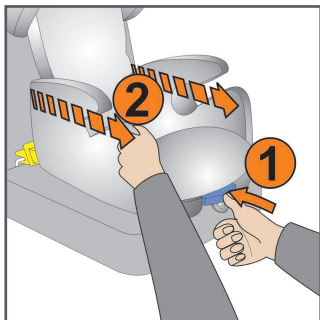

34



35

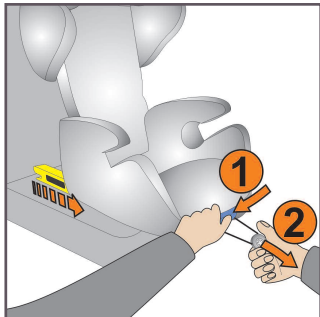

36

Índice

1.	Introdução	3
2.	Adequação	3
3.	Indicações gerais de segurança	4
4.	Regulações	6
4.1	Regulação da altura do assento do banco.....	6
4.2	Regulação do apoio de cabeça e dos ombros.....	7
4.3	Regulação do apoio das coxas (grupo etários II-III, 15-36kg). 7	
4.4	Regulação da posição reclinada (grupo etário I, 9-18 kg, apenas) 8	
5.	Escolha e regulação do assento	8
5.1	Regulação do assento do veículo.....	8
5.2	Assento para a montagem universal.....	9
5.3	Assento para a montagem semi-universal.....	9
6.	Montagem semi-universal no veículo com k-fix ... 9	
7.	Proteger a criança	11
7.1	Proteger a criança no grupo etário I (9-18 kg).....	11
7.2	Proteger a criança nos grupos etários II e III (15-36 kg).....	12
8.	Abrir a guia do cinto diagonal	14
9.	Desmontagem do k-fix após utilização semi-universal 14	
10.	Retirar e colocar o revestimento	14
10.1	Retirar o revestimento do apoio de cabeça / encosto.....	14
10.2	Retirar os revestimentos dos apoios dos ombros.....	15
10.3	Retirar o revestimento do banco.....	15
10.4	Revestimento do corpo de retenção.....	15
10.5	Colocar o revestimento.....	15
11.	Indicações de conservação	16
11.1	Limpeza do revestimento.....	16
11.2	Limpeza das peças de plástico.....	16
12.	Comportamento após um acidente	16
13.	Garantia	16

Manual de instruções kiddy guardianfix pro 2

1. Introdução

Ficamos satisfeitos por se ter decidido pelo sistema de retenção para crianças (A) kiddy guardianfix pro 2.

O kiddy guardianfix pro 2 é mais um produto inovador dentro da nossa linha pro. Devido aos materiais que desviam a energia de forma especial, o seu kiddy oferece a maior segurança possível no embate lateral. A sua cadeira de criança também está equipada com kiddy shock-absorbers (F) e o sistema de fixação k-fix para uma protecção abrangente no embate frontal.

Para a protecção abrangente do seu filho, o kiddy guardianfix pro 2 deve ser impreterivelmente utilizado como descrito neste manual.

As peças do seu kiddy guardianfix pro 2 estão providas de letras no texto deste manual de instruções e são explicadas à frente no ponto com o mesmo nome.

2. Adequação

O kiddy guardianfix pro 2 foi testado e aprovado de acordo com a versão actual da norma de aprovação ECE-R44/04. Obteve a autorização de tipo construtivo para as classes “universal” e “semi-universal”.

“Universal“: significa que pode ser utilizado em todos os tipos de veículos, em cada assento com um cinto de veículo de 3 pontos de acordo com a ECE 16 ou normas comparáveis.

“Semi-universal“: significa que o sistema de retenção infantil pode ser adicionalmente protegido nos pontos de fixação ISOFIX do veículo. Se for o caso, o sistema de retenção infantil só deve ser montado em veículos encionados na lista de tipos fornecida juntamente. A lista de tipos é constantemente actualizada. Poderá encontrar a versão mais actual em

<http://www.kiddy.de/content/files/guardianfix.pdf>



Assegure-se de que nenhuma peça do sistema de retenção para crianças (A) ficam engatadas nas portas ou nos bancos ajustáveis.



Especialmente no caso de vans e caravanas, preste atenção para que o sistema de retenção para crianças (A), no caso de um salvamento por terceiros, esteja montado, se possível, num local de fácil acesso.



O cinto nunca deve ficar colocado de forma frouxa. Em caso de acidente, a solicitação é bastante mais elevada do que com um cinto esticado. Preste atenção à correcta posição do fecho do cinto de segurança da viatura.



Nunca deixe o seu filho no sistema de retenção para crianças (A) sem vigilância.



Não coloque objectos pesados na chapeleira, pois em caso de acidente podem transformar-se em objectos perigosos que podem ser projectados.



Não é permitido efectuar quaisquer alterações no sistema de retenção para crianças (A). O efeito de protecção pode ser anulado ou limitado. Caso surjam dificuldades, contacte o seu comerciante especializado ou directamente o fabricante.



Proteja o sistema de retenção para crianças (A) da incidência directa do sol, pois pode aquecer de forma desagradável.



O sistema de retenção para crianças (A) só deve ser utilizado em lugares com um cinto de 3 pontos de acordo com a norma ECE 16 ou normas comparáveis.



Certifique-se de que o sistema de retenção para crianças (A) foi montado na viatura de acordo com este manual.



Se transportar o sistema de retenção infantil (A) sem criança no veículo, proteja-o sempre no modo prescrito com o cinto de 3 pontos do veículo (ponto 7) ou com os conectores k-fix (E) nos pontos de fixação ISOFIX do veículo (ponto 6).



Quando fizer viagens mais longas, faça pausas e assegure-se de que o seu filho não sai da viatura para o lado da faixa de rodagem. Caso exista, utilize sempre a protecção para crianças nas portas das viaturas ligeiras de passageiros.



Não utilize mais o sistema de retenção para crianças (A) se peças tiverem sido danificadas após um acidente (velocidade no acidente superior a 10km/h), ou devido a outros efeitos, ou caso se tenham soltado.



Só deve se utilizado o atalho de cinto prescrito pelo fabricante.

4. Regulações

4.1 Regulação em altura do assento do banco



O kiddy guardianfix pro 2 deve ser utilizado para crianças de 9 kg a 18 kg com o corpo de retenção (M) e o assento do banco correctamente regulado (K) (fig. 1).

O kiddy guardianfix pro 2 dispõe de um assento do banco (K) que assegura a adequação do tamanho entre a criança com cerca de 9 e cerca de 4 anos (9kg – 18kg) através de uma alteração da altura do banco.

O assento do banco (K) pode ser adaptado em dois níveis ao tamanho do seu filho e oferece para crianças pequenas um conforto consideravelmente mais elevado.

Proceda do seguinte modo ao regular o assento do banco:

Nível A: **9 – 13 kg (aprox. 9 - 18 meses)**; assento do banco dobrado (fig. 2+3)

Nível B: **13 – 18 kg (aprox. 18 meses - 4 anos)**; assento do banco aberto (fig. 4+5)

O assento do banco (K) deve ser sempre fixado, para isso conduza as talas por baixo dos apoios do braço (D) do banco e feche os botões de pressão no exterior do revestimento do banco (fig. 6).



Para se alcançar a regulação correcta da posição do banco através do assento (K) do banco, tem de posicionar também sempre correctamente o apoio de cabeça (G) ajustável. Utilize o assento do banco (K) apenas em combinação com o corpo de retenção.

4.2 Regulação do apoio de cabeça e dos ombros

Através do seu sistema de regulação inovador, o kiddy guardianfix pro 2 oferece a adaptação ideal ao tamanho do seu filho, sendo o apoio de cabeça (G) e os apoios dos ombros (H) regulados de uma vez.

Está alcançada a regulação correcta do apoio de cabeça quando a têmpera da criança se situar na área do local mais estreito do apoio de cabeça (G) (fig. 7+8).

Para regular os apoios de cabeça (G) e dos ombros (H), accione o manípulo de regulação em altura (Q) na parte de trás do apoio de cabeça (G), puxando-o ligeiramente para o exterior e deslocando o apoio de cabeça (G) simultaneamente para cima ou para baixo, consoante a altura desejada (fig. 9).

Pressionando ligeiramente para baixo o apoio de cabeça (G) pode verificar o engate seguro.

4.3 Regulação do apoio das coxas (AG II-III, 15-36kg)

Através do ajuste do apoio das coxas (L) pode alcançar-se um conforto de assento consideravelmente melhor. O apoio das coxas (L) pode ser ajustado em 4 posições.

Puxe ou desloque o apoio das coxas (L) para a posição desejada (fig. 10).

4.4 Regulação da posição reclinada (grupo etário I, 9-18 kg, apenas)

Nunca coloque o banco na posição reclinada/endireitada enquanto está a conduzir. Para o fazer, pare o veículo, solte o cinto de segurança e retire a sua criança da cadeira de bebé.



A posição reclinada só poderá ser utilizada para crianças do grupo etário I (9-18 kg) em conjunto com o corpo de retenção e, no caso da fixação semi-universal, com conectores k-fix.

Para regular a posição reclinada, mantenha o botão de desbloqueio (S) pressionado (fig. 11; cifra 1) e afaste simultaneamente o assento (I) do encosto do veículo (fig. 11, cifra 2). Quanto mais puxar o assento (I) para a frente, maior será o ângulo de reclinção.

O encosto (C) do kiddy guardianfix pro 2 inclina-se automaticamente para a posição reclinada. A posição reclinada é alcançada quando o apoio de cabeça (G) do assento de segurança para crianças tocar o encosto do banco do veículo (fig. 12).



A posição reclinada máxima é alcançada quando o assento de segurança para crianças (I) não puder ser puxado mais para a frente.

O ângulo máximo da posição reclinada depende da posição dos pontos de ancoragem Isofix no veículo.

5. Escolha e regulação do assento

5.1 Regulação do assento do veículo



Informe-se por norma sobre a utilização de sistemas de retenção para crianças (A) no manual de instruções da sua viatura.

Se a montagem for impedida por um apoio de cabeça, este deve ser utilizado na posição superior ou retirado (fig. 13).

Através do encosto do banco móvel (C) do kiddy guardianfix pro 2 assegura-se de que este encosta no encosto da viatura. Posicione de forma correspondente os encostos ajustáveis do banco da viatura.

5.2 Assento para a montagem universal

O sistema de retenção para crianças (A) kiddy guardianfix pro 2 pode ser montado nas viaturas em todos os lugares que dispõem de um sistema do cinto de 3 pontos (fig. 14).

O kiddy guardianfix pro 2 também pode ser utilizado em bancos de viaturas virados para trás que dispõem de um sistema do cinto de 3 pontos (fig. 14)

Se o fabricante da viatura permitir sistemas de retenção para crianças no banco do acompanhante, este deve ser colocado na posição mais atrás.



Ao montar o kiddy guardianfix pro 2 universal (sem k-fix), devem deslocar-se os conectores (E) para dentro.

5.3 Assento para montagem semi-universal

A montagem semi-universal do sistema de retenção infantil só é possível nos assentos do veículo equipados com fixações ISOFIX. Nestes pontos de fixação ISOFIX pode ligar-se fixamente o kiddy guardianfix pro 2, com o auxílio dos conectores k-fix, à estrutura do veículo.

O sistema de retenção infantil (A) kiddy guardianfix pro 2 pode ser montado em veículos e em assentos mencionados na lista de tipos.

A lista de tipos é constantemente actualizada, poderá encontrar a versão mais actual em <http://www.kiddy.de/content/files/guardianfix.pdf>

O fabricante recomenda, se possível, a montagem semi-universal do sistema de retenção infantil (A) com os conectores k-fix.

6. Montagem semi-universal no veículo com k-fix

Encaixe ambos os cones guia (U) nas fixações ISOFIX entre o assento e o encosto do assento (fig.15). Os funis guia (U), disponíveis como acessórios, aumentam consideravelmente o conforto de instalação.

Pressione agora o botão de desbloqueio (S) à frente, por baixo do apoio de pernas extensível (L) (fig 16; cifra 1).

Os conectores k-fix (E) deslocam-se agora automaticamente atrás para fora do assento (I).

Verifique, deslocando ambos os desbloqueios (V) para a frente, se os ganchos do conector estão abertos (fig. 17).

Se as indicações de fecho (W) não indicarem “verde”, significa que os ganchos do conector estão abertos (fig. 17).



Coloque o kiddy guardianfix pro 2 num assento do veículo que permita a montagem semi-universal (ponto 5.3) e regule o assento do veículo de acordo com o ponto 5.1.

Desloque agora ambos os conectores k-fix (E) para os suportes de metal (pontos de fixação ISOFIX) e pressione-os bem de modo a que os conectores (E) bloqueiem (fig. 18).

O engate correcto é-lhe confirmado através da indicação de fecho “verde” k-fix (W) (fig. 19).



Agitando o assento (I), verifique se os conectores k-fix (E) estão fechados e verifique no conector k-fix esquerdo e direito se as indicações de fecho (W) indicam “verde”!

Agora fixou o kiddy guardianfix pro 2 no veículo na posição reclinada (máxima). A posição reclinada só poderá ser utilizada para o grupo etário I (9-18 kg) em conjunto com o corpo de retenção.

Se desejar utilizar o sistema de retenção para crianças do grupo etário I na posição sentada ou para crianças dos grupos etários II e III (15-36 kg; com corpo de retenção), terá de empurrar o assento (I) na direcção do encosto do veículo.

Para isso, mantenha o botão de desbloqueio (S) pressionado (fig. 20; cifra 1) e desloque simultaneamente o banco (I) no sentido do encosto do veículo (fig. 20; cifra 2).

Para proteger o seu filho no assento fixado k-fix, proceda como descrito no ponto 7.

7. Proteger a criança



semi-universal: Se desejar utilizar o assento de criança com fixação k-fix, assegure-se de que está fixado no veículo como descrito no ponto 6!



universal: Se desejar utilizar o assento para criança sem fixação k-fix, deve introduzir os conectores k-fix no assento (I)!

7.1 Proteger a criança no grupo etário I (9-18 kg)

Posicione o seu assento kiddy no banco do veículo como descrito nos pontos 5.1 – 5.2 ou 5.1 + 5.3, respectivamente.

Se desejar utilizá-lo semi-universal (fixado com k-fix), siga as instruções no ponto 6.

Assegure-se de que o seu banco de criança e assento está ajustado de acordo com o tamanho corporal e peso do seu filho (ponto 4).

O kiddy guardianfix pro 2 é protegido com o cinto da viatura de 3 pontos nas guias do cinto de segurança do corpo de retenção (N) (fig. 21).



Para o grupo etário I, o seu kiddy guardianfix pro 2 só deve ser exclusivamente utilizado com o respectivo corpo de retenção (M) e assento (K).

Ao colocar o seu filho no assento, assegure-se de que as nádegas do seu filho ficam encostadas ao encosto (C).

Desloque o corpo de retenção (M) para as fendas guias na parte do assento (fig. 22).

Desloque o corpo de retenção de modo a que fique encostado na barriga da criança.

Depois puxe para fora o cinto de segurança de 3 pontos da viatura de modo a que passe à volta do seu kiddy e possa ser engatado directamente no fecho do cinto próprio da viatura (fig. 23).

Preste atenção para que a lingueta do cinto engate com um “clique” nítido.

Se o seu corpo de retenção kiddy (M) possuir figuras de brincar, estas devem ser colocadas por cima do corpo de retenção para ser mais fácil colocar o cinto (fig. 24).

Depois enfie o cinto abdominal nas guias vermelhas do cinto do corpo de retenção (N).

Estique em seguida o cinto abdominal (fig. 25). O corpo de retenção tem de encontrar-se na barriga do seu filho.

Depois enfie o cinto dos ombros nas guias do cinto do corpo de retenção (fig. 26).

Assegure-se de que os cintos ficam planos e não ficam torcidos uns por cima dos outros.

Estique o cinto dos ombros (fig. 26).

Antes da viagem, assegure-se de que o cinto abdominal e do ombro encosta correctamente no corpo de retenção (M), assentam de forma justa e não estão torcidos. Os cintos devem encostar de forma plana por cima da área de guia do cinto do corpo de retenção (fig. 26+27). Verifique regularmente a passagem do cinto.

7.2 Proteger a criança nos grupos etários II e III (15-36 kg)



A utilização sem corpo de retenção (M) só é permitida para crianças com um peso corporal de, pelo menos, 15kg (ou cerca de 4 anos). No entanto, recomendamos que utilize o corpo de retenção (M) até o seu filho pesar 18 kg.



Retire sempre o assento (K) para a utilização sem corpo de retenção (M).

Posicione o seu assento kiddy no banco do veículo como descrito nos pontos 5.1 – 5.2 ou 5.1 + 5.3, respectivamente.

Se desejar utilizá-lo semi-universal (fixado com k-fix), siga as instruções no ponto 6.

Posicione o seu filho e assegure-se de que o seu kiddy está ajustado de acordo com o tamanho corporal do seu filho (ponto 4).

Para proteger o seu filho com o cinto de 3 pontos próprio da viatura, proceda do seguinte modo:

Puxe para fora o cinto da viatura e coloque o cinto abdominal por baixo de ambos os apoios do braço (D) do banco (fig. 28).

Agora feche o fecho do cinto. Verifique se o fecho do cinto engata correctamente (fig. 28).

Estique o cinto abdominal e coloque o cinto diagonal no lado do fecho do cinto por baixo do apoio do braço (D) (fig. 29).

Pegue no cinto diagonal e introduza-o entre a guia de cinto diagonal vermelha (B) e o repouso cabeças (G) (fig. 30; cifra 1). Puxe agora o cinto no sentido do pescoço do seu filho para dentro (fig. 30; cifra 2).



Por favor, observe que se utiliza a guia do cinto em frente ao fecho do cinto (fig. 32).

Assegure-se de que o cinto diagonal se situa na guia do cinto e está preso à frente no gancho (fig. 31).

Assegure-se de que os cintos não estão torcidos e percorrem de forma ajustada o corpo do seu filho. Preste também atenção à posição correcta do fecho do cinto.

Estique agora o sistema do cinto (fig. 32).

Verifique regularmente a passagem do cinto nas viagens longas.

8. Abrir a guia do cinto diagonal

Para abrir a guia do cinto diagonal (B), pressione-a para baixo (fig. 33; cifra 1) e depois retire o cinto para o lado (fig. 33; cifra 2).

9. Desmontagem do k-fix após utilização semi-universal

Mantenha o botão de desbloqueio (S) pressionado (fig. 34; cifra 1) e afaste simultaneamente o assento (I) do encosto do veículo (fig. 34; cifra 2).

Abra o conector k-fix esquerdo e direito (E), deslocando os desbloqueios (V) para a frente (para além da indicação de fecho “verde” (W)) (fig. 35).

Quando os conectores (E) estão abertos, o kiddy guardianfix pro 2 está desacoplado da estrutura do veículo.

Como passo final, introduzir os conectores k-fix (E) no assento (I).

Para isso, mantenha o desbloqueio (S) pressionado (fig. 36; cifra. 1) e puxe pela patilha de retracção (M) (fig. 36; cifra 2) até os conectores (E) terem desaparecido por completo no assento (I).

Solte agora o desbloqueio (S) e depois a patilha de retracção (T).

10. Retirar e colocar o revestimento



Nunca utilize o seu kiddy sem o revestimento original. O revestimento é parte integrante da concepção de segurança

10.1 Retirar o revestimento do apoio de cabeça / encosto

O revestimento do apoio de cabeça e do encosto foi concebido como uma peça.

Desloque o apoio de cabeça ajustável (G) para a posição superior.

Solte agora o revestimento à volta do manípulo de ajuste em altura (Q) na parte de trás do apoio de cabeça (G). Retire o revestimento de trás para a frente, puxando-o para fora do apoio de cabeça (G).

10.2 Retirar os revestimentos dos apoios dos ombros

Desloque o apoio de cabeça ajustável (G) para a posição inferior. Abra os fechos nos lados traseiros dos apoios dos ombros. Aqui podem retirar-se os revestimentos de baixo para cima, para fora dos apoios dos ombros (H).

10.3 Retirar o revestimento do banco

O revestimento do apoio das coxas (L) está fixado com uma fita de borracha. Pode retirar o revestimento cuidadosamente para cima.

Abra em seguida os botões de pressão ou os fechos Velcro, respectivamente, por baixo do apoio de pernas extensível (L) bem como no fundo, atrás e dos lados do assento (I).

Agora pode retirar-se o revestimento do banco.

10.4 Revestimento do corpo de retenção

O revestimento do corpo de retenção não deve ser retirado ou lavado.

Em caso de danificações do corpo de retenção ou do respectivo revestimento dirija-se ao comerciante especializado correspondente ou directamente ao fabricante.

10.5 Colocar o revestimento

Ao colocar o revestimento proceda do modo inverso da extracção do revestimento (consultar 10.1 – 10.3).

11. Indicações de conservação

11.1 Limpeza do revestimento

Os revestimentos são uma parte integrante essencial da concepção de segurança. Por isso, utilize apenas revestimentos originais do fabricante. Se necessitar de revestimentos de substituição, poderá encomendá-los junto do comerciante especializado.

O revestimento e o cordel de fixação amovível das figuras de brincar podem ser lavadas a 30 graus (lavagem delicada). Não deve ser torcido ou seco na máquina de secar.



11.2 Limpeza das peças em plástico

As peças em plástico podem ser limpas com um produto de limpeza suave ou com um pano húmido. Nunca utilize produtos de limpeza agressivos (p.ex., solventes).

12. Comportamento após um acidente

Após um acidente, em que a velocidade é superior a 10 km/h, o sistema de retenção para crianças deve ser verificado pelo fabricante quanto a eventuais danos e ser eventualmente substituído gratuitamente.

13. Garantia

Para o kiddy guardianfix pro 2 damos uma garantia de 2 anos para defeitos de fabrico ou de material. O período de garantia começa no dia da compra. A base da reclamação é o comprovativo de compra.

A prestação de garantia limita-se aos sistemas de retenção de crianças que foram tratados de forma adequada e são enviados para trás em estado limpo e correcto.

A garantia não abrange:

- imagens de desgaste naturais e danos devido a demasiada solicitação
- danos devido a utilização inadequada ou imprópria.

Tecidos: Todos os nossos tecidos satisfazem elevadas exigências relativamente à resistência às cores contra radiação UV. No entanto, todos os tecidos branqueiam se forem expostos à irradiação UV. Não se trata de um defeito de material, mas de imagens de desgaste normais para as quais não se assume uma garantia. Em caso de garantia, dirija-se imediatamente ao seu comerciante especializado.

A equipa kiddy deseja-lhe a si e ao seu filho uma viagem sempre boa e segura.

Sommarario

1.	Introduzione	3
2.	Omologazione	3
3.	Avvertenze generali di sicurezza	4
4.	Impostazioni	6
4.1	Regolazione dell'altezza del cuscino di seduta.....	6
4.2	Regolazione del poggiatesta e della spalliera.....	7
4.3	Regolazione dell'estensore gambe (gruppi di età II-III, 15 - 36kg)	7
4.4	Regolazione della posizione supina (solo AG I, 9-18kg).....	7
5.	Selezione e regolazione del sedile	8
5.1	Regolazione del sedile del veicolo.....	8
5.2	Sedile per montaggio universale.....	8
5.3	Sedile per montaggio semi-universale.....	9
6.	Montaggio semi-universale nel veicolo con k-fix.	9
7.	Assicurare il bambino	10
7.1	Assicurare il bambino del gruppo di età I (9 - 18 kg).....	11
7.2	Assicurare il bambino dei gruppi di età II-III (15 - 36 kg).....	12
8.	Aprire la guida cinture diagonale	13
9.	Smontaggio del k-fix dopo l'uso semi-universale	13
10.	Smontare e rivestire il coprisedile	14
10.1	Smontaggio del rivestimento poggiatesta/ dello schienale..	14
10.2	Smontaggio dei rivestimenti spalliera.....	14
10.3	Smontaggio del rivestimento sedile.....	15
10.4	Rivestimento cuscino addominale.....	15
10.5	Rivestire il coprisedile.....	15
11.	Indicazioni per la manutenzione	15
11.1	Lavaggio del rivestimento.....	15
11.2	Pulitura delle parti plastiche.....	16
12.	Comportamento dopo un incidente	16
13.	Garanzia	16

Manuale delle istruzioni kiddy guardianfix pro 2

1. Introduzione

Siamo lieti che, nella scelta del sistema di ritenuta per bambini (A), abbia optato per il kiddy guardianfix pro 2.

Il kiddy guardianfix pro 2 è un altro prodotto innovativo della nostra linea Pro. Grazie al materiale particolarmente efficace nel deviare l'energia il Suo kiddy offre la massima sicurezza in caso di scontro laterale. Il Suo seggiolino per bambini è dotato anche del kiddy shock absorber (F) e del sistema di fissaggio k-fix per una protezione ottimale in caso di impatto frontale.

Per una protezione completa del Suo bambino, utilizzare kiddy guardianfix pro 2 esclusivamente nello scrupoloso rispetto delle istruzioni riportate nel presente manuale.

I componenti del Suo kiddy guardianfix pro 2 nel testo del presente manuale sono provvisti di lettere e vengono descritti nelle parti che precedono gli omonimi punti.

2. Omologazione

Il kiddy guardianfix pro 2 è testato e autorizzato secondo la versione più aggiornata della normativa di omologazione ECE-R44/04. Ha ricevuto l'omologazione per le classi "universal" e "semi-universal".

"Universal": significa che può essere utilizzato in tutti i tipi di veicolo, su tutti i sedili con cintura a 3 punti, secondo ECE 16 o norme comparabili.

"Semi-universal": significa che il sistema di ritenuta per bambini può essere fissato anche ai punti di ancoraggio ISOFIX del veicolo. Se è questo il caso, il sistema di ritenuta per bambini può essere montato esclusivamente nei veicoli indicati nell'elenco dei tipi accluso. L'elenco dei tipi viene aggiornato costantemente. La versione più attuale è disponibile al sito <http://www.kiddy.de/content/files/guardianfix.pdf>

Il sistema di ritenuta per bambini kiddy guardianfix pro 2 è adatto per classi di peso I a III, cioè per bambini con un peso corporeo di 9 kg - 36 kg (da ca. 9 mesi a ca. 12 anni) o fino ad un'altezza massima di 150 cm.

Gruppi di età (classi di peso):	Gruppo di età I: 9 kg – 18 kg
	Gruppo di età II: 15 kg - 25 kg
	Gruppo di età III: 22 kg - 36 kg

Per bambini con un peso corporeo di 9 kg - 18 kg (corrispondente ad un'età da circa 9 mese a circa 4 anni) è necessario utilizzare l'apposito cuscino addominale (M). Prestare attenzione anche ad un utilizzo corretto del cuscino di seduta (K) (vedi punto 4.1).

Per l'utilizzo nel veicolo, fare riferimento, inoltre, ai consigli del manuale d'uso del veicolo o contattare un'officina autorizzata.

3. Avvertenze generali di sicurezza



Prima di eseguire il montaggio del seggiolino per la prima volta, leggere attentamente il manuale d'uso del sistema di ritenuta per bambini. Un utilizzo errato può mettere in pericolo la vita del bambino.

Molte lesioni causate da distrazione possono essere evitate.



Per bambini con un peso di 9 kg - 18 kg il sistema di ritenuta per bambini deve essere sempre utilizzato unitamente agli appositi cuscino addominale (M) e cuscino seduta (K).



Utilizzare il sistema di ritenuta per bambini esclusivamente per le classi di peso I - III da 9 kg a massimo 36 kg.



Prima di ogni viaggio, verificare che il sistema di ritenuta per bambini (A) sia regolato in maniera ottimale per l'altezza del bambino. Non effettuare regolazioni durante il viaggio.



Accertarsi che tutti i componenti siano incastrati adeguatamente.



Assicurarsi che nessuna parte del sistema di ritenuta per bambini (A) rimanga incastrata in porte o sedili regolabili.



Accertarsi, soprattutto per furgoni e caravan, che il sistema di ritenuta per bambini (A), sia montato possibilmente in un posto facilmente raggiungibile, in modo da agevolare l'eventuale soccorso da parte di terzi.



La cintura non deve mai essere lenta. In caso di incidente i carichi sono molto più alti che con una cintura tesa. Fare in modo che la fibbia di chiusura della cintura si trovi nella corretta posizione



Non lasciare mai il bambino incustodito quando si trova nel sistema di ritenuta per bambini (A)



Non collocare oggetti pesanti sul ripiano posteriore, in caso di incidente potrebbero trasformarsi in pericolosi proiettili.



Non è permesso apportare alcun tipo di modifica ai sistemi di ritenuta per bambini (A). L'effetto protettivo potrebbe essere annullato o limitato. In caso di difficoltà, rivolgersi al proprio rivenditore o direttamente al produttore.



Proteggere il sistema di ritenuta per bambini (A) dalla luce solare diretta: potrebbe riscaldarsi in maniera poco piacevole.



Il sistema di ritenuta per bambini (A) si può utilizzare solo su posti con cintura a 3 punti secondo ECE 16 o norme comparabili.



Assicurarsi che il sistema di ritenuta per bambini (A) sia montato nel veicolo nel rispetto delle istruzioni del presente manuale.



Concedere al bambino pause durante viaggi lunghi, assicurandosi che non scenda in strada senza sorveglianza. Utilizzare sempre, ove disponibile, il dispositivo di sicurezza per bambini nelle porte della vettura.



Non utilizzare il sistema di ritenuta per bambini (A) se parti di esso sono state danneggiate o si sono staccate a causa di un incidente (velocità incidente superiore a 10 km/h) o per altri eventi.



È consentito esclusivamente l'utilizzo del percorso della cintura prescritto dal produttore.



Qualora si porti il sistema di ritenuta per bambini (A) in macchina senza bambini, fissarlo sempre nel modo prescritto utilizzando la cintura a 3 punti del veicolo (punto 7) o con i connettori k-fix (E) ai punti di ancoraggio ISOFIX del veicolo (punto 6).

4. Impostazioni

4.1 Regolazione dell'altezza del cuscino di seduta



Il kiddy guardianfix pro 2 deve essere utilizzato per bambini da 9 kg a 18 kg con il cuscino addominale (M) e il cuscino di seduta correttamente regolato (K) (fig. 1).

Il kiddy guardianfix pro 2 dispone di un cuscino di seduta (K) che garantisce l'adattamento della taglia tra un bambino di circa 9 mesi e uno di circa 4 anni (9 kg - 18 kg) con una modifica dell'altezza del sedile.

Il cuscino di seduta (K) è adattabile su due livelli all'altezza del proprio bambino ed offre ai bambini piccoli un comfort di seduta notevolmente migliore.

Per regolare il cuscino di seduta procedere come segue:

Livello A: 9 – 13 kg (ca. 9 mesi – 18 mesi); cuscino di seduta piegato (fig 2+3)

Livello B: 13 – 18 kg (ca. 18 mesi – 4 anni); cuscino di seduta spiegato (fig. 4+5)

Il cuscino di seduta (K) deve essere sempre fissato. A tal fine portare le linguette sotto il poggiaabbraccia (D) del sedile e chiudere i bottoni al esterno del rivestimento (fig. 6).



Per ottenere la giusta regolazione della posizione di seduta con il cuscino di seduta (K), occorre sempre posizionare correttamente anche il poggiatesta regolabile (G). Utilizzare il cuscino di seduta (K) solo in combinazione con il cuscino addominale.

4.2 Regolazione del poggiatesta e della spalliera

Il kiddy guardianfix pro 2 offre, attraverso il suo nuovo sistema di regolazione, l'adattamento ottimale all'altezza del bambino. Tale sistema consente di regolare simultaneamente poggiatesta (G) e spalliera (H).

La posizione corretta del poggiatesta si raggiunge quando la tempia del bambino si trova nell'area più stretta del poggiatesta (G) (fig. 7+8).

Per regolare il poggiatesta (G) e la spalliera (H) azionare la maniglia di regolazione altezza (Q) sul retro del poggiatesta (G), tirandola leggermente verso l'esterno e spostando il poggiatesta (G) verso l'alto o verso il basso, nella posizione desiderata (fig. 9).

Verificare che l'incastro sia avvenuto correttamente, esercitando una lieve pressione dal poggiatesta (G) spingendolo verso il basso.

4.3 Regolazione dell'estensore gambe (gruppi età II-III, 15 -36 kg)

Grazie alla regolazione dell'estensore gambe (L) per il bambino è possibile raggiungere un comfort di seduta sensibilmente migliore. L'estensore gambe (L) può essere regolato in 4 posizioni.

Tirare o riversare l'estensore gambe (L) nella posizione desiderata (fig. 10).

4.4 Regolazione della posizione supina (solo AG I, 9-18kg)

Non regoli mai la posizione supina o seduta durante il viaggio. Fermi il veicolo, slacci la cintura di sicurezza e tiri fuori il bambino.



La posizione supina può essere utilizzata solo per bambini del gruppo di età I (9 kg -18 kg) insieme al cuscino addominale in caso di fissaggio semi-universale con i connettori k-fix.

Per regolare la posizione supina, tenga premuto il tasto di sblocco (S) (fig. 11; par. 1) e al contempo tiri in avanti il seggiolino (I) dallo schienale del sedile auto (fig. 11; par. 2). Più si tira avanti il seggiolino (I), maggiore è l'angolo della posizione supina.

Lo schienale (C) del kiddyguardianfix pro 2 si orienta automaticamente nella posizione supina. La posizione supina viene raggiunta se il poggiatesta (G) del seggiolino per bambini appoggia sullo schienale del sedile del veicolo (fig. 12).



La massima posizione supina è raggiunta se il seggiolino (I) non può essere tirato più avanti.

L'angolo massimo di posizione supina dipende dalla posizione dei punti di ancoraggio Isofix nell'auto.

5. Selezione e regolazione del sedile

5.1 Regolazione del sedile del veicolo



Informarsi bene sull'utilizzo di sistemi di ritenuta per bambini (A) nel manuale d'uso del proprio veicolo.

Se la presenza del poggiatesta impedisce il montaggio, utilizzarlo nella posizione più alta o rimuoverlo (fig. 13).

Lo schienale mobile di kiddy guardianfix pro 2 (C) garantisce che questo poggia sullo schienale del sedile. Posizionare gli schienali regolabili del veicolo corrispondentemente.

5.2 Sedile per montaggio universale

Il sistema di ritenuta per bambini (A) kiddy guardianfix pro 2 può essere montato nei veicoli in ogni posto che disponga di una cintura di sicurezza a 3 punti (fig. 14).

Il kiddy guardianfix pro 2 può essere montato anche su sedili rivolti all'indietro, dotati di sistema cintura a 3 punti (fig. 14).

* Se il produttore del veicolo consente il montaggio del sistema di ritenuta per bambini nel posto del passeggero a fianco del guidatore, questo deve essere nella posizione più retratta.



Se si monta il kiddy guardianfix pro 2 universal (senza k-fix), si devono ritrarre i connettori (E).

5.3 Sedile per il montaggio semi-universale

Il montaggio semi-universale del sistema di ritenuta per bambini è possibile solo su sedili di veicoli dotati di ancoraggi ISOFIX. A questi punti di ancoraggio ISOFIX è possibile fissare il kiddy guardianfix pro 2 alla struttura del veicolo con l'ausilio dei connettori k-fix.

Il sistema di ritenuta per bambini (A) kiddy guardianfix pro 2 può essere montato nei veicoli e nei posti indicati nell'elenco dei tipi.

L'elenco dei tipi viene aggiornato costantemente: la versione più attuale è disponibile al sito <http://www.kiddy.de/content/files/guardianfix.pdf>

Ove possibile, il produttore consiglia il montaggio semi-universale del sistema di ritenuta per bambini (A) con i connettori k-fix.

6. Montaggio semi-universale nel veicolo con k-fix

Inserire i due imbuti guida (U) sugli ancoraggi ISOFIX tra la seduta e lo schienale del sedile del veicolo (fig. 15). Gli imbuti guida (U) sono disponibili come accessorio e consentono di facilitare sensibilmente l'installazione.

Premere a questo punto il pulsante di sblocco (S) posto anteriormente, sotto l'estensore gambe (L) (fig. 16; punto 1).

I connettori k-fix (E) fuoriescono automaticamente dalla parte posteriore della seduta (I).

Verificare se i ganci dei connettori sono aperti facendo scorrere in avanti i due dispositivi di sblocco (V) (fig. 17).

Se l'indicatore di chiusura (W) visualizza il colore "verde" significa che i ganci dei connettori sono aperti (fig. 17).



Posizionare il kiddy guardianfix pro 2 sul sedile del veicolo che consente il montaggio semi-universale (punto 5.3) e regolare all'occorrenza il sedile del veicolo come indicato al punto 5.1.

Portare entrambi i connettori k-fix (E) sui supporti in metallo (punti di ancoraggio ISOFIX) e spingere in modo che i connettori scattino bene in posizione (E) (fig. 18).

Il giusto scatto in posizione viene confermato dalla visualizzazione nell'indicatore di chiusura k-fix (W) del colore "verde" (fig. 19).



Verificare, muovendo a piccoli scatti la seduta (I), che i connettori k-fix (E) siano chiusi e controllare sul connettore destro e sinistro che l'indicatore di chiusura (W) visualizzi il colore "verde"!



Adesso ha fissato il kiddy guardianfix pro 2 nella posizione supina (massima) nel veicolo. La posizione supina può essere utilizzata esclusivamente per il gruppo di età I (9 - 18 kg) insieme al cuscino addominale.

Se desidera utilizzare il sistema di ritenuta per bambini per il gruppo di età I in posizione seduta o per bambini dei gruppi di età II e III (15 - 36 kg; senza cuscino addominale), deve spostare il seggiolino (I) verso lo schienale del sedile.

A tal fine tenere premuto il pulsante di sblocco (S) (fig. 20; punto 1) e spostare contemporaneamente la seduta (I) in direzione dello schienale del veicolo (fig. 20; punto 2).

Per assicurare il bambino nella seduta con il k-fix, procedere come descritto al punto 7.

7. Assicurare il bambino



semi-universale: se si desidera utilizzare il seggiolino con il fissaggio k-fix, accertarsi che esso sia fissato nel veicolo come descritto al punto 6!



universale: se si desidera utilizzare il seggiolino senza il fissaggio k-fix, ritrarre i connettori k-fix nella seduta (I)!

7.1 Assicurare il bambino del gruppo di età I (9 - 18 kg)

Posizioni il Suo kiddy come descritto al punto 5.1 - 5.2, o 5.1 + 5.3 sul sedile del veicolo.

Se desidera utilizzarlo in maniera semi-universale (fissato con k-fix), segua le indicazioni del punto 6.

Assicurarsi che il seggiolino e il cuscino di seduta siano regolati corrispondentemente all'altezza o al peso del bambino (punto 4).

Il kiddy guardiafix pro 2 viene assicurato con la cintura a 3 punti del veicolo alle guide delle cinture del cuscino addominale (N) (fig. 21).



Il kiddy guardianfix pro 2 per il gruppo di età I può essere utilizzato esclusivamente insieme agli appositi cuscini addominale (M) e di seduta (K).

Dopo che il bambino ha preso posto, verificare che il sedere del bambino tocchi lo schienale (C).

Spingere il cuscino addominale (M) nella fessura guida del sedile (fig. 22).

Spingere il cuscino addominale fino a farlo aderire alla pancia del bambino.

Tirare la cintura di sicurezza a 3 punti del veicolo in modo che abbracci completamente il kiddy e possa essere incastrata direttamente nella fibbia di chiusura della cintura del veicolo (fig. 23).

Assicurarsi che la fibbia si incastri e rimanga in posizione con un chiaro "click".

Se il cuscino addominale kiddy originale (M) dispone di figure da gioco, queste devono essere poste sul cuscino addominale in modo da semplificare l'allacciamento delle cinture di sicurezza (fig. 24).

Inserire quindi la cintura nella guida cinture rossa del cuscino addominale (N).

Infine tendere la cintura di sicurezza (fig. 25). Il cuscino addominale deve aderire alla pancia del bambino.

Inserire la cintura per le spalle nella guida cinture del cuscino addominale (fig. 26).

Verificare che le cinture siano piatte e non si attorciglino l'una sull'altra.

Tendere la cintura per le spalle (fig. 26).

Prima del viaggio, accertarsi che la cintura addominale e quella per le spalle si trovino correttamente sul cuscino addominale (M), che siano tese e non attorcigliate. Le cinture devono essere posizionate in modo piatto sull'area della guida delle cinture del cuscino addominale (fig.26+27). Controllare regolarmente lo scorrimento della cintura.

7.2 Assicurare il bambino dei gruppi di età II-III (15 - 36 kg)



L'utilizzo senza cuscino addominale (M) è permesso solo per bambini con un peso corporeo di almeno 15 kg (o circa 4 anni). Si consiglia tuttavia di utilizzare il cuscino addominale (M) fino a che il bambino raggiunga il peso di 18 kg.



Per l'uso senza cuscino addominale (M) rimuovere sempre il cuscino di seduta (K).

Posizioni il Suo kiddy come descritto al punto 5.1 - 5.2, o 5.1 + 5.3 e sul sedile del veicolo.

Se desidera utilizzarlo in maniera semi-universale (fissato con k-fix), segua le istruzioni al punto 6.

Posizionare il bambino e assicurarsi che il kiddy sia regolato corrispondentemente alla taglia del bambino (punto 4).

Per assicurare il bambino con la cintura a 3 punti del veicolo, procedere come segue:

Estrarre la cintura del veicolo e collocare la cintura addominale sotto i due poggiaabbraccia (D) del sedile (I) (fig. 28).

Quindi chiudere la fibbia di chiusura della cintura. Verificare che la fibbia di chiusura della cintura sia correttamente incastrata in posizione (fig. 28).

Tendere la cintura addominale e posizionare la cintura diagonale sul lato della fibbia di chiusura della cintura sotto il poggiaabbraccia (D) (fig. 29).

Prendere la cintura diagonale e portarla tra la guida cinture diagonale rossa (B) e il poggiatesta (G) (fig. 30; punto 1). Tirare la cintura in direzione del collo del bambino, verso l'interno (fig. 30; punto 2).



Controllare che la fibbia di chiusura della cintura sia utilizzata in modo che risulti frontale alla guida della cintura (fig. 32).

Verificare che la cintura diagonale sia posizionata nella guida cinture e non sia incastrata anteriormente al gancio (fig. 31).

La cintura non deve essere attorcigliata e deve aderire al corpo del bambino. Fare in modo che la fibbia di chiusura della cintura si trovi nella corretta posizione.

Quindi tendere il sistema della cintura (fig. 32).

In caso di viaggi lunghi controllare regolarmente lo scorrimento della cintura.

8. Aprire la guida cinture diagonale

Per aprire la guida cinture diagonale (B), premere verso il basso (fig. 33; punto 1) e infine estrarre lateralmente la cintura (fig. 33; punto 2).

9. Smontaggio del k-fix dopo l'uso semi-universale

Tenere premuto il pulsante di sblocco (S) (fig. 34; punto 1) ed estrarre contemporaneamente la seduta (I) dallo schienale del veicolo (fig. 34; punto 2).

Aprire i connettori k-fix a destra e sinistra (E) facendo scorrere gli sblocchi (V) in avanti (oltre l'indicatore di chiusura "verde" (W)) (fig. 35).

Se i connettori sono aperti (E), il kiddy guardianfix pro 2 è staccato dalla struttura del veicolo.

Come passo finale ritrarre i connettori k-fix (E) nella seduta (I).

A tal fine tenere premuto il sistema di sblocco (S) (fig. 36; punto 1) e tirare la linguetta di ritorno (T) (fig. 36; punto 2) fino a che i connettori (E) scompaiano completamente nella seduta (J).

A questo punto rilasciare lo sblocco (L) e infine la linguetta di ritorno (M).

10. Smontare e rivestire il copriesedile



Non utilizzare mai il kiddy senza il rivestimento originale. Il rivestimento è parte del concetto di sicurezza.

10.1 Smontaggio del rivestimento poggiatesta/ dello schienale

I rivestimenti per poggiatesta e schienale sono lavorati come un'unica parte. Spingere il poggiatesta regolabile (G) nella posizione più alta. Allentare il rivestimento attorno all'impugnatura del regolamento in altezza (Q) nel retro del poggiatesta (G) e nella parte inferiore delle due guide della cintura diagonale (B).

Tirare il rivestimento da dietro in avanti dal poggiatesta (G).

10.2 Smontaggio dei rivestimenti spalliera

Spingere il poggiatesta regolabile (G) nella posizione più bassa. Aprire le chiusure del lato posteriore della spalliera. A questo punto è possibile rimuovere il rivestimento dal'basso verso l'alto della spalliera (H).

10.3 Smontaggio del rivestimento sedile

Il rivestimento dell'estensore gambe (L) è fissato con un nastro di gomma. È possibile rimuovere il rivestimento tirandolo con attenzione verso l'alto

Apra poi tasti a pressione o le chiusure in velcro sotto estensore gambe (L) dietro e lateralmente rispetto al seggiolino (I).

A questo punto è possibile rimuovere il rivestimento del sedile.

10.4 Rivestimento cuscino addominale

Il rivestimento del cuscino addominale non può essere rimosso né lavato.

In caso di danneggiamento del cuscino addominale o del relativo rivestimento, rivolgersi ad un rivenditore autorizzato o al produttore.

10.5 Rivestire il copriesedile

Per rivestire il copriesedile procedere ripetendo la sequenza in modo inverso relativa al smontaggio (vedi 10.1 – 10.3).

11. Indicazioni per la manutenzione

11.1 Lavaggio del rivestimento

I rivestimenti sono un componente essenziale del concetto di sicurezza. Utilizzare pertanto solo rivestimenti originali del produttore. All'occorrenza ordinare rivestimenti sostitutivi presso il rivenditore.

Il rivestimento ed il cordoncino di fissaggio delle figure da gioco sono lavabili a 30 gradi in un ciclo per delicati. Non può essere centrifugato o asciugato in asciugatrice.



11.2 Pulitura delle parti plastiche

Le parti in plastica possono essere pulite con detergenti delicati o con un panno umido. Non utilizzare in alcun caso detergenti aggressivi (ad es. solventi).

12. Comportamento dopo un incidente

Dopo un incidente ad una velocità superiore ai 10 km/h il sistema di ritenuta per bambini deve essere obbligatoriamente controllato dal produttore per il riconoscimento della presenza di eventuali danni e all'occorrenza può essere sostituito gratuitamente.

13. Garanzia

Per il kiddy guardianfix pro 2 offriamo una garanzia per i difetti di fabbricazione o di materiali di 2 anni. Il periodo di garanzia ha decorrenza dalla data d'acquisto.

Requisito per poter procedere al reclamo è la prova d'acquisto.

La garanzia si limita ai sistemi di ritenuta per bambini trattati adeguatamente e inviati puliti e nelle debite condizioni.

Sono esclusi dalla presente garanzia:

- segni di usura naturale e danni dovuti a sollecitazioni eccessive
- danni causati da uso improprio o scorretto.

Tessuto: tutti i nostri tessuti rispondono ad alti standard riguardando la resistenza dei colori verso i raggi UV. Tuttavia tutti i tessuti schiariscono quando esposti ai raggi UV. In questo caso non si tratta di difetti di materiale, ma di usura normale e pertanto non sono coperti dalla garanzia. Per riparazioni in garanzia rivolgersi direttamente al proprio rivenditore.

Il team kiddy augura a lei ed al suo bambino viaggi sempre piacevoli e sicuri.

Obsah

1.	Úvod	3
2.	Spolehlivost	3
3.	Všeobecné bezpečnostní pokyny	4
4.	Nastavení	6
4.1	Nastavení výšky zmenšovací vložky.....	7
4.2	Nastavení opěrek hlavy a ramen.....	7
4.3	Nastavení prodloužení podsedáku (VS II-III, 15 - 36kg).....	7
4.4	Nastavení polohy vleže (pouze VS I, 9 – 18 kg).....	7
5.	Výběr a nastavení sedadla	8
5.1	Nastavení sedadla vozidla.....	8
5.2	Sedadlo pro zabudování univerzální verze.....	8
5.3	Sedadlo pro zabudování polouniverzální verze.....	9
7.	Přípevnění dítěte	11
7.1	Zajištění dítěte věkové skupiny I (9 – 18 kg).....	11
7.2	Zajištění dítěte věkových skupin II-III (15 – 36 kg).....	12
8.	Otevření vedení diagonálního pásu	13
9.	Demontáž k-fix po používání univerzální verze	14
10.	Stažení a natažení potahu	14
10.1	Stažení potahu opěrky hlavy/opěrky zad.....	14
10.2	Stažení potahů ramenních opěrek.....	14
10.3	Stažení potahu podsedáku	15
10.4	Potah ochranného pultíku.....	15
10.5	Natažení potahu.....	15
11.	Pokyny pro péči	15
11.1	Čištění potahu.....	15
11.2	Čištění umělohmotných dílů.....	15
12.	Chování po nehodě	16
13.	Záruka	16

Návod k obsluze kiddy guardianfix pro 2

1. Úvod

Těší nás, že jste se při volbě dětského zádržného systému (A) rozhodli pro kiddy guardianfix pro 2.

kiddy guardianfix pro 2 je další, inovační výrobek, který je součástí naší řady Pro. Díky materiálům, odvádějícím energii, poskytuje Vaše kiddy nejvyšší možnou bezpečnost při bočním nárazu. Vaše dětská sedačka je také vybavena tlumiči nárazu kiddy (F) a k-fix upevňovacím systémem pro rozsáhlou ochranu při čelním nárazu.

Pro rozsáhlou ochranu Vašeho dítěte musí být kiddy guardianfix pro 2 bezpodmínečně používán tak, jak je popsáno v tomto návodu.

Části Vašeho kiddy guardianfix pro 2 jsou v textu tohoto návodu k obsluze opatřeny písmeny a jsou vepředu vysvětleny ve stejnojmenném bodu.

2. Spolehlivost

kiddy guardianfix pro 2 byla testována a schválena podle aktuální verze normy ECE-R44/04. Získala schválení pro druh konstrukce pro třídy „univerzální a „polouniverzální“.

“Univerzální”: znamená, že se smí používat ve všech typech vozidel na jakémkoliv místě, vybaveném trojbodovým automobilovým pásem podle ECE 16 nebo srovnatelných norem.

“Polouniverzální”: znamená, že se může dětský zádržný systém dodatečně zablokovat do ISOFIX-upínacích bodů vozidla. Pokud se jedná o tento případ, smí se zabudovat dětský zádržný systém pouze do vozidel, která jsou uvedena v seznamu typů, který je dodáván společně s autosedačkou. Seznam typů se stále aktualizuje. Aktualizovanou verzi naleznete na <http://www.kiddy.de/content/files/guardianfix.pdf>

Dětský zádržný systém kiddy guardianfix pro 2 je vhodný pro hmotnostní třídy I až III, to znamená pro děti o hmotnosti od 9 kg – 36 kg (cca 9 měsíců až cca 12 let) nebo do výšky maximálně 150 cm.

Věkové skupiny (hmotnostní třídy): VS I: 9 kg – 18 kg
 VS II: 15 kg – 25 kg
 VS III: 22 kg – 36 kg

Pro děti o hmotnosti od 9 kg – 18 kg (to odpovídá přibližně věku od cca 9 měsíců až cca 4 roky) musí být použit příslušný ochranný pultík (M). Dbejte na správné použití zmenšovací vložky (K) (viz bod 4.1).



Řiďte se při použití ve vozidle dodatečně doporučeními uživatelské příručky Vašeho vozidla nebo kontaktujte Vaši smluvní dílnu.

3. Všeobecné bezpečnostní pokyny



Před první montáží dětského zádržného systému si pečlivě přečtěte návod k použití. Chybné použití může být pro Vaše dítě životu nebezpečné.

Zranění, způsobených bezmyšlenkovitostí, se lze lehce vyvarovat.



Dětský zádržný systém musí být používán pro děti o hmotnosti od 9 kg - 18 kg vždy s příslušným ochranným pultíkem (M) a i zmenšovací vložkou (K).



Používejte dětský zádržný systém výhradně pro hmotnostní třídy I – III od 9 kg do max. 36 kg.



Před každou jízdou zkontrolujte, zda je dětský zádržný systém (A) optimálně nastaven k velikosti těla dítěte. Neprovádějte žádná nastavení během jízdy.



Ujistěte se, že nejsou žádné díly dětského zádržného systému (A) zaklesnuty ve dveřích nebo nastavitelných podsedácích.



Ujistěte se, že jsou všechny díly vždy řádně zacvaknuty.



Dbejte především u dodávkových automobilů a karavanů na to, aby byl dětský zádržný systém (A) v případě záchranu třetí osobou namontován na co nejpřístupnějším místě.



Pás nesmí nikdy přiléhat povolený. Při nehodě jsou zatížení mnohonásobně vyšší než při napnutém pásu. Dbejte na správnou polohu zámku pásu vozidla.



Nenechávejte Vaše dítě nikdy bez dozoru v dětském zádržném systému (A).



Nepokládejte těžké předměty na odkládací desku za zadními sedadly, mohly by být při nehodě nebezpečné.



Není dovoleno provádět na dětských zádržných systémech (A) jakékoliv změny. Ochranné působení tím může být zrušeno popř. omezeno. Při vzniklých potížích se prosím obraťte na Vašeho obchodníka nebo přímo na výrobce.



Chraňte dětský zádržný systém (A) před přímým slunečním zářením, mohl by se nepříjemně zahřát.



Dětský zádržný systém (A) smí být použit jen na místech s 3-bodovým pásem podle ECE 16 nebo srovnatelných norem.



Ujistěte se, že byl dětský zádržný systém (A) namontován ve vozidle podle tohoto návodu.



Dopřejte Vašemu dítěti při delších jízdách přestávky a dbejte na to, aby Vaše dítě nevystupovalo z vozidla bez dozoru směrem k vozovce. Používejte vždy, pokud je k dispozici, dětskou pojistku ve dveřích osobního automobilu.



Nepoužívejte již dětský zádržný systém (A), pokud byly díly po nehodě (rychlost při nehodě větší než 10 km/h) nebo jinými vlivy poškozeny nebo se uvolnily.



Smí být použita jen výrobcem předepsaná dráha pásu.



Pokud vozíte s sebou dětský zádržný systém (A) bez dítěte, zablokujte jej stanoveným způsobem trojbodovým pásem vozidla (bod 7) nebo k-fix spojkami (E) do ISOFIX-bodů ukotvení (bod 6).

4. Nastavení

4.1 Nastavení výšky zmenšovací vložky



kiddy guardianfix pro 2 musí být používán pro děti od 9 kg do 18 kg s ochranným pultíkem (M) a správně nastavenou zmenšovací vložkou (K) (Obr. 1).

kiddy guardianfix pro 2 disponuje zmenšovací vložkou (K), která zaručuje přizpůsobení výšky mezi cca 9 měsíců starým dítětem a cca čtyřletým (9 kg - 18 kg) díky změně výšky sedadla.

Zmenšovací vložku (K) lze dvoustupňově přizpůsobit velikosti Vašeho dítěte a poskytuje malým dětem výrazně zlepšený komfort při sezení. Při nastavování zmenšovací vložky postupujte následovně:

Stupeň A: **9 – 13 kg (cca 9 - 18 měsíců)**; zmenšovací vložka sklopena (Obr. 2+3)

Stupeň B: **13 – 18 kg (cca 18 měsíců - 4 roky)**; zmenšovací vložka vyklopena (Obr. 4+5)

Zmenšovací vložka (K) by měla být vždy upevněna, protáhněte proto jazyky pod opěrkami ruky (D) podsedačku a uzavřete patentky zvenku na potahu sedadla (Obr. 6).



Abyste dosáhli správné nastavení polohy sedadla zmenšovací vložkou (K), musíte vždy správně nastavit i nastavitelnou opěrku hlavy (G). Používejte zmenšovací vložku (K) jen v kombinaci s ochranným pultíkem.

4.2 Nastavení opěrky hlavy a ramene

kiddy guardianfix pro 2 poskytuje díky novému nastavovacímu systému optimální přizpůsobení velikosti Vašeho dítěte, přičemž jsou nastaveny opěrka hlavy (G) i opěrky ramenou (H) najednou.

Správné nastavení opěrky hlavy je dosaženo, pokud leží spánek dítěte v oblasti nejužšího místa opěrky hlavy (G) (Obr. 7+8).

Pro nastavení opěrek hlavy (G) a ramenou (H) stiskněte ovladač nastavení (Q) na zadní straně opěrky hlavy (G) tak, že jej lehce vytáhnete ven a opěrku hlavy (G) poté posunete nahoru nebo dolů, podle požadované výšky (Obr. 9).

Ujistěte se o správném zacvaknutí lehkým stiskem opěrky hlavy (G) dolů.

4.3 Nastavení prodloužení podsedáku (VS II-III, 15-36 kg)

Nastavením prodloužení podsedáku (L) může být pro Vaše dítě dosažen podstatně lepší komfort při sezení. Prodloužení podsedáku (L) může být nastaveno do 4 poloh.

Vtáhněte nebo posuňte prodloužení podsedáku (L) do požadované polohy (L) (Obr. 10).

4.4 Nastavení polohy vleže (pouze VS I, 9 – 18 kg)

Nikdy nenastavovat polohu na ležení/sezení během jízdy. Zastavte Vaše vozidlo a odepněte bezpečnostní pás vozidla a vydejte Vaše dítě.



Poloha vleže se smí používat pouze u dětí věkové skupiny I (9 – 18 kg) ve spojení s ochranným pultíkem a v případě polouniverzálního upevnění s k-fix spojkami.

Pro nastavení polohy vleže podržte stisknuté tlačítko pro odblokování (S) (Obr.11, číslice 1) a vytahujte současně sedačku (I) z opěradla vozidla (Obr. 11; číslice 2). Čím více vytáhnete sedačku dopředu, o to větší bude úhel polohy vleže

Opěradlo (C) kiddy guardianfix pro 2 se vysune automaticky do polohy vleže. Nastavení polohy vleže je dokončeno, pokud se opěrky hlavy (G) dětské sedačky dotýkají opěradla sedadla vozidla (Obr. 12).



Maximální polohy vleže je dosaženo, pokud se sedačka (I) již nedá více vytáhnout dopředu.

Maximální úhel polohy vleže závisí na poloze Isofix-bodů ukotvení ve vozidle.

5. Výběr a nastavení sedadla

5.1 Nastavení sedadla vozidla



Informujte se prosím o použití dětských zádržných systémů (A) v provozní příručce Vašeho vozidla.

V případě, že je zabráněno montáži podpěrkou hlavy, musí být tato použita v nejvyšší poloze nebo odňata (Obr. 13).

Díky pohyblivé opěrce zad (C) kiddy guardianfix pro 2 je zaručeno, že tato přiléhá k opěrce zad sedadla automobilu.

Nastavte odpovídajícím způsobem polohovací opěrky zad sedadla vozidla.

5.2 Sedadlo pro zabudování univerzální verze

Dětský zádržný systém (A) kiddy guardianfix pro 2 může být namontován ve vozidlech na každém místě, které disponuje 3-bodovým pásovým systémem (Obr. 14).

kiddy guardianfix pro 2 může být použit rovněž na zpětně směřovaných autosedadlech, která jsou vybavena 3-bodovým pásovým systémem (Obr. 14).

* Pokud výrobce vozidla dovolí dětské zádržné systémy na sedadle spolujezdce, mělo by být toto uvedeno do nejzazší polohy.



Pokud provádíte montáž univerzální autosedačky kiddy guardianfix pro 2 (bez k-fix), musí se aktivovat spojky (E) .

5.3 Sedadlo pro zabudování polouniverzální verze

Zabudování polouniverzální verze dětského zádržného systému je možné pouze na sedadlech takových vozidel, která jsou vybavena systémem ukotvení ISOFIX. Do těchto ISOFIX-kotevnic bodů se může autosedačka kiddy guardianfix pro 2 spojit s pomocí k-fix spojek pevně se strukturou vozidla.

Dětský zádržný systém (A) kiddy guardianfix pro 2 se může zabudovat do vozidel a na sedadla, uvedených v seznamu typů.

Seznam typů se stále aktualizuje a aktuální verzi naleznete na <http://www.kiddy.de/content/files/guardianfix.pdf>

Výrobce doporučuje tam, kde je to možné, zabudování polouniverzálního dětského zádržného systému (A) se spojkami k-fix.

6. Montáž polouniverzální verze do vozidla pomocí k-fix

Zastrčte oba vodící trychtýře (U) do ISOFIX-ukotvení mezi sedadlo a opěrku sedadla vozidla (Obr. 15). Vodící trychtýře (U) jsou k dostání jako příslušenství a výrazně zvyšují komfort při instalaci.

Nyní stiskněte tlačítko na odblokování (S) vpředu pod prodloužením podsedáku (L) (Obr. 16; číslice 1).

k-fix spojky (E) nyní automaticky vyjedou vzadu ze sedadla (I).

Zkontrolujte posunováním obou odjištění (V) dopředu, zda jsou háčky spojek otevřené (Obr. 17).

Pokud nebude indikátor blokovacího mechanismu (W) svítit “zeleně”, jsou háčky spojek otevřeny. .



Nasaďte kiddy guardianfix pro 2 na sedadlo vozidla, které umožňuje montáž polouniverzální verze (bod 5.3) a seřiďte případně sedadlo vozidla podle bodu 5.1.

Posuňte nyní obě k-fix spojky (E) na kovové upínací ústrojí (ISOFIX-body ukotvení) a stiskněte pevně proti sobě tak, aby došlo k zablokování spojek (E) (obr. 18).

Správné zablokování (zajištění) bude potvrzeno “zeleným” indikátorem k-fix blokovacího systému (W) (obr. 19).



Zkontrolujte šubavým pohybem na sedadle (I), zda jsou k-fix spojky (E) uzavřeny a zkontrolujte na levé a pravé k-fix spojce, zda svítí indikátor blokovacího systému (W) “zeleně”!



Nyní jste upevnili kiddy guardianfix pro 2 do (maximální) polohy vleže ve vozidle. Poloha vleže se smí používat výhradně u věkové skupiny I (9-18 kg) ve spojení s ochranným pulťíkem.

Pokud chcete používat dětský zádržný systém pro věkovou skupinu I v poloze vsedě nebo pro děti věkové skupiny II a II (15-36 kg; bez ochranného pulťíku), musíte posunout sedačku (I) k opěradlu sedadla vozidla.

Držte proto knoflík pro odjištění (S) stisknutý (Obr. 20; číslice 1) a posunujte současně sedačku (I) do směru opěradla vozidla (Obr. 20; číslice 2).

Pro zajištění Vašeho dítěte v sedačce, upevněné k-fix systémem postupujte podle instrukcí, uvedených v bodu 7.

7. Připevnění dítěte



polouniverzální systém: pokud chcete používat dětskou sedačku s upevněním k-fix , zajistěte, aby byla upevněna v automobilu podle instrukcí, uvedených v bodu Punkt 6!



univerzální systém: Pokud chcete používat dětskou sedačku bez k-fix upevnění, musíte nechat zajet k-fix spojky do sedačky (I)!

7.1 Zajištění dítěte věkové skupiny I (9 – 18 kg)

Uložte Vaší kiddy sedačku na sedadlo vozidla tak, jak je uvedeno v 5.1 - 5.2, příp. 5.1. + 5.3.

Pokud ji chcete používat v polouniverzálním stavu – pomocí k-fix systému), postupujte podle instrukcí, uvedených v bodě 6.

Ujistěte se, zda je Vaše dětská sedačka a zmenšovací vložka nastavena podle velikosti těla Vašeho dítěte popř. jeho hmotnosti (bod 4).

kiddy guardianfix pro 2 je jištěn 3-bodovým pásem vozidla na vedeních pásu ochranného pultíku (N) (Obr. 21).



Váš kiddy guardianfix pro 2 smí být použit pro věkovou skupinu I výhradně s příslušným ochranným pultíkem (M) a zmenšovací vložkou (K).

Posaďte Vaše dítě do podsedačku, dbejte na to, aby hýždě dítěte přiléhaly k opěrce zad (C).

Posuňte ochranný pultík (M) do otvorů vedení na sedací části (Obr. 22).

Posuňte ochranný pultík tak dalece, aby přiléhal k břichu dítěte.

Poté vytáhněte 3-bodový bezpečnostní pás vozidla tak daleko, aby vedl okolo Vašeho kiddy a mohl být zacvaknut přímo do zámku pásu vozidla (Obr. 23).

Dbejte přitom na to, aby jazýček pásu zacvakl zřetelným “kliknutím”.

Pokud Váš originální kiddy ochranný pultík (M) disponuje hracími figurkami, měly by být pro jednodušší připoutání vloženy nad ochranným pultíkem (Obr. 24).

Navlékněte poté pánevní pás do červených vedení pásu ochranného pultíku (N).

Nakonec napněte pánevní pás (Obr. 25). Přitom musí ochranný pultík přiléhat k břichu Vašeho dítěte.

Poté provlékněte ramenní pás do vedení pásu ochranného pultíku (Obr. 26).

Dbejte na to, aby pásy ležely naplocho a nebyly přes sebe překroucené.

Napněte rovněž ramenní pás (Obr. 26).

Před jízdou se přesvědčte, že pánevní a ramenní pás správně přiléhají na ochranném pultíku (M), sedí napnuté a nejsou překroucené. Pásy musí ležet naplocho nad oblastí vedení pásu ochranného pultíku (Obr. 26+27). Kontrolujte pravidelně průběh pásu.

7.2 Zajištění dítěte věkových skupin II-III (15 – 36 kg)



Použití bez ochranného pultíku (M) je dovoleno až pro děti o hmotnosti minimálně 15 kg (popř. cca 4 roky).

Doporučujeme však používat ochranný pultík (M) až do doby, kdy Vaše dítě váží 18 kg.



Pro použití bez ochranného pultíku (M) vždy odstraňte zmenšovací vložku (K).

Uložte Vaši kiddy sedačku na sedadlo vozidla tak, jak je uvedeno v 5.1 - 5.2, příp. 5.1. + 5.3.

Pokud ji chcete používat v polouniverzálním stavu – (upevněnou pomocí k-fix systému), postupujte podle instrukcí, uvedených v bodě 6.

Usadte Vaše dítě a ujistěte se, zda je Váš kiddy nastaven podle velikosti těla Vašeho dítěte (Bod 4).

Po zajištění Vašeho dítěte trojbodovým pásem vozidla, postupujte následujícím způsobem:

Vytáhněte pás vozidla a vložte bezpečnostní (stehenní) pás pod obě loketní opěrky (D) sedadla (I) (Obr. 28).

Nyní zavřete zámek pásu. Zkontrolujte zda je zámek pásu řádně zablokován (Obr. 28).

Napněte bezpečnostní (stehenní) pás a vložte diagonální pás na straně zámku pásu pod loketní opěrku (D) (Obr. 29).

Vezměte diagonální pás a zaveďte jej mezi červené vedení diagonálního pásu (B) a opěrku hlavy (G) (Obr. 30; číslo 1). Natáhněte nyní pás dovnitř směrem ke krku Vašeho dítěte (Obr. 30; číslo 2).



Prosím dbejte na to, aby se použilo vedení diagonálního pásu (B), nacházející se proti zámku pásu (Obr. 32).

Dbejte na to, aby byl pás uložen ve vedení diagonálního pásu (B) a nebyl upnutý vepředu do háku (Obr. 31).

Pásky nesmí být zkroucené a musí probíhat těsně podél těla Vašeho dítěte. Dbejte také na správnou polohu zámku pásu.

Nyní systém pásu napněte (Obr. 32).

Při delším cestování kontrolujte pravidelně průběh pásu.

8. Otevření vedení diagonálního pásu

Pro otevření vedení diagonálního pásu (B) jej stiskněte dolů (Obr. 33; číslo 1) a nakonec vytáhněte pás ke straně (Obr. 33; číslo 2).

9. Demontáž k-fix po používání polouniverzální verze

Držte tlačítko pro odblokování (S) stisknuté (Obr. 34; číslo 1) a odtáhněte současně sedadlo (J) od opěradla vozidla (Obr. 34; číslo 2).

Otvírejte levou a pravou k-fix spojku (E) zatímco posunete odjištění (V) dopředu (přes “zelený” indikátor zámku (W)) (Obr. 35).

Pokud jsou spojky (E) otevřeny, je kiddy guardianfix pro 2 oddělen od struktury vozidla.

Při konečném kroku musí k-fix spojky (E) zajet do sedadla (I).

Podržte proto odjištění (S) stisknuté (Obr. 36; číslo 1) a táhněte za pás se zpětným pohybem (T) (Obr. 36; číslo 2) dokud spojky (E) úplně nezmizí v sedačce (I).

Nyní uvolněte odjištění (L) a následně pás se zpětným pohybem (M).

10. Stažení a natažení potahu



Nepoužívejte nikdy Váš kiddy bez originálního potahu. Potah je součástí bezpečnostního konceptu.

10.1 Stažení potahu opěrky hlavy/opěrky zad

Potah na opěrku hlavy a opěrku zad je vyroben jako jeden díl.

Posuňte nastavitelnou opěrku hlavy (G) do nejvyšší polohy.

Povolte nyní potah okolo ovladače nastavení (Q) na zadní straně opěrky hlavy (G) a pod oběma vedeními diagonálního pásu (B). Vytáhněte potah zepředu dozadu od opěrky hlavy (G).

10.2 Stažení potahů opěrek ramen

Posuňte nastavitelnou opěrku hlavy (G) do nejspodnější polohy. Otevřete patentky na zadních stranách opěrek ramen. Nyní mohou být potahy staženy zezdola nahoru od ramenních opěrek (H).

10.3 Stažení potahu podsedačky

Povlak prodloužení podsedačky je upevněn gumovým pásem. Můžete povlak opatrně vytáhnout směrem nahoru .

Nakonec otevřete patentní knoflíky nebo suché zipy pod prodloužením pro nohy (L) a dole, vzadu I na stranách sedačky (I).

Sejměte držící pás ze zadní opěrky (C) a vytáhněte povlak směrem nahoru.

10.4 Potah ochranného pultíku

Potah ochranného pultíku se nesmí sundavat ani prát.

Při poškozeních ochranného pultíku nebo jeho potahu se prosím obraťte na příslušného specializovaného prodejce nebo přímo na výrobce.

10.5 Natažení potahu

Při natahování potahu postupujte v opačném pořadí než při stahování potahu (viz 10.1 – 10.3).

11. Pokyny pro údržbu

11.1 Čištění potahu

Potahy jsou podstatnou součástí bezpečnostního konceptu. Používejte proto jen originální potahy od výrobce. Pokud potřebujete náhradní potahy, můžete si je objednat u specializovaného obchodníka.

Potah a snímatelné upevňovací šňůrky hracích figurek lze prát při 30 stupních šetného praní. Nesmí být odstředován nebo sušen v sušičce.



11.2 Čištění umělohmotných dílů

Umělohmotné díly mohou být očištěny jemným čistícím prostředkem nebo vlhkým hadříkem. V žádném případě nepoužívejte agresivní čistící prostředky (např. rozpouštědla).

12. Chování po nehodě

Po nehodě, při které byla rychlost větší než 10 km/h, musí být u dětského zádržného systému bezpodmínečně zkontrolována eventuální poškození a může být popřípadě zdarma vyměněn výrobcem.

13. Záruka

Na kiddy guardianfix pro 2 poskytujeme záruku za výrobní nebo materiálové vady v délce 2 roky. Záruční doba začíná v den koupě.

Základem reklamace je doklad o koupi.

Záruka se omezuje na dětské zádržné systémy, které byly řádně ošetřeny a zaslány zpět v čistém a řádném stavu.

Záruka se nevztahuje na:

- přirozené jevy opotřebení a škody způsobené nadměrným namáháním
- škody způsobené nevhodným nebo neodborným použitím.

Látky: Všechny naše látky splňují vysoké požadavky s ohledem na stálobarevnost vůči UV záření. Přesto všechny látky vyblednou, pokud jsou vystaveny UV-záření. Přitom se nejedná o materiálovou vadu, ale o normální jevy opotřebení, za které není přebírána záruka. V případě záruky se neprodleně obraťte na Vašeho obchodníka.

Team kiddy Vám a Vašemu dítěti přeje vždy dobrou a bezpečnou jízdu.

Sisällysluettelo

1.	Johdanto	3
2.	Soveltuvuus	3
3.	Yleisiä turvallisuusohjeita	4
4.	Säädöt	6
4.1	Istuintyynyn korkeuden säätäminen.....	6
4.2	Pää- ja sivutuen säätäminen.....	7
4.3	Reisituen pituuden säätäminen (ikäryhmä II-III, 15–36 kg)..	7
4.4	Makuuasennon säätäminen (vain ikäryhmä I, 9-18 kg).....	7
5.	Istuimen valinta ja säätäminen	8
5.1	Autonistuimen säätäminen.....	8
5.2	Istuimen universaali kiinnitys.....	8
5.3	Istuimen semiuniversaali kiinnitys.....	9
6.	Semiuniversaali kiinnitys autoon k-fix-liittimien avulla	9
7.	Lapsen kiinnittäminen istuimeen	10
7.1	Lapsen kiinnittäminen istuimeen ikäryhmässä I (9-18 kg)...	11
7.1	Lapsen kiinnittäminen istuimeen ikäryhmissä II-III (15-36 kg)	12
8.	Diagonaalivyön ohjaimen avaaminen	13
9.	K-fix-liittimen irrottaminen semiuniversaalissa käytössä	13
10.	Päällisen irrottaminen ja asettaminen paikalleen . 14	14
10.1	Päätuen ja selkänojan päällisen irrottaminen.....	14
10.2	Sivutukien päällisen irrottaminen.....	14
10.3	Istuiosan päällisen irrottaminen.....	14
10.4	Turvapalkin päällinen.....	15
10.5	Päällisen asettaminen paikalleen.....	15
11.	Hoito-ohjeet	15
11.1	Päällisen puhdistaminen.....	15
11.2	Muoviosien puhdistaminen.....	15
12.	Onnettomuuden jälkeiset toimenpiteet	16
13.	Takuu	16

kiddy guardianfix pro 2 -Turvaistuimen käyttöohje

1. Johdanto

Kiitos, että valitsit kiddy guardianfix pro 2 -turvavyöistuimen (A) lapsesi turvalaitteeksi.

kiddy guardianfix pro 2 –turvaistuin on uusi innovatiivinen Pro-sarjaan kuuluva tuote. Istuin tarjoaa parhaan mahdollisen suojan sivutörmäyksissä hyvin energiaa johtavien materiaalien ansiosta. Turvaistuin on varustettu myös kiddy shock absorber -vaimentimella (F) ja k-fix-kiinnitysmenetelmällä, joka suojaa tehokkaasti etutörmäyksessä.

Istuimen käytössä on ehdottomasti noudatettava tämän käyttöohjeen ohjeita, jotta kiddy guardianfix pro 2 suojaa lastasi parhaalla mahdollisella tavalla.

kiddy guardianfix pro 2 -turvaistuimen osat on merkitty kirjaimin ja selitykset löytyvät käyttöohjeen alusta.

2. Soveltuvuus

kiddy guardianfix pro 2 on tarkastettu ja hyväksytty uusimman ECE-R44/04-standardin mukaisesti. Istuin luokiteltiin kuuluvaksi “universal“- ja “semi-universal“-luokkaan.

“**Universal**” tarkoittaa, että turvaistuinta saa käyttää kaikkien ajoneuvojen istuimissa, joissa on ECE 16 –standardin tai vastaavien standardien mukaiset kolmipistevyöt.

“**Semi-universal**” tarkoittaa, että turvaistuin voidaan kiinnittää lisäksi ajoneuvon ISOFIX-kiinnikkeisiin. Tässä tapauksessa turvaistuimen saa asentaa vain ajoneuvoihin, jotka on mainittu liitteenä olevassa ajoneuvoluettelossa. Tarkista luettelon uusin versio osoitteesta:

<http://www.kiddy.de/content/files/guardianfix.pdf>

Lasten turvaistuin kiddy guardianfix pro 2 soveltuu käytettäväksi painoluokissa I-III eli sitä voivat käyttää lapset, joiden paino on 9-36 kg (ikä n. 9 kuukautta – 12 vuotta) tai joiden pituus on enintään 150 cm.

Ikäryhmät (painoluokat):

Ikäryhmä I: 9 kg – 18 kg
Ikäryhmä II: 15 kg – 25 kg
Ikäryhmä III: 22 kg – 36 kg

Mikäli turvaistuinta käyttävät lapset, joiden paino on 9 – 18 kg (eli lapset, joiden ikä on n. 9 kuukautta – 4 vuotta), on käytettävä istuimeen kuuluvaa turvapalkkia (M). Huolehdi siitä, että istuintyyntyä (K) käytetään oikein (katso kohta 4.1).

Noudata turvaistuimen käytössä auton käyttöohjeita ja suosituksia tai ota yhteyttä valtuutettuun huoltoliikkeeseen.

3. Yleisiä turvallisuusohjeita



Lue käyttöohjeet huolellisesti läpi ennen turvaistuimen asennusta. Virheellinen käyttö voi aiheuttaa lapsellesi hengenvaaran.

Monet ajattelemattomuudesta johtuvat loukkaantumiset voidaan välttää helposti.



Mikäli turvaistuinta käyttävät lapset, joiden paino on 9 – 18 kg, turvalaitteen kanssa on aina käytettävä siihen kuuluvaa turvapalkkia (M) ja istuintyyntyä (K).



Käytä lasten turvaistuinta ainoastaan kuljettaessasi painoluokkiin I-III kuuluvia, 9 - 36 kg painavia lapsia.



Tarkista aina ennen liikkeelle lähtöä, että turvaistuin (A) on säädetty lapsesi kokoa vastaavaksi. Ajon aikana ei saa tehdä minkäänlaisia säätöjä.



Varmista, ettei lapsen turvaistuimen (A) osia jää ovien tai säädettävien istuinten väliin.



Varmista, että kaikki osat ovat lukittuneet asianmukaisesti.



Etenkin paketti- ja asuntovaunuissa on huolehdittava siitä, että ulkopuoliset henkilöt pääsevät onnettomuustilanteessa mahdollisimman helposti käsiksi lapsen turvaistuimeen (A).



Vyö ei saa koskaan olla löysällä. Matkustajiin kohdistuva rasitus on onnettomuustilanteissa moninkertainen verrattuna tiukalla olevaan vyöhön. Huolehdi siitä, että ajoneuvon turvavyön lukitus on oikeassa paikassa.



Lasta ei saa koskaan jättää turvaistuimeen (A) ilman valvontaa.



Ajoneuvon hattutelineelle ei saa asettaa painavia esineitä, koska ne lentäessään eteenpäin voivat olla törmäystilanteessa vaaraksi matkustajille.



Mikäli lapsen turvaistuinta (A) kuljetetaan autossa ilman lasta, turvalaite on aina kiinnitettävä asianmukaisella tavalla kolmipisteturvavöitä käyttämällä.



Lasten turvaistuihin (A) ei saa tehdä minkäänlaisia muutoksia. Istuimen tarjoama suoja voi muutoin heikentyä tai olla toimimatta kokonaan. Mikäli käytössä ilmenee ongelmia, ota yhteyttä valtuutettuun liikkeeseen tai suoraan valmistajaan.



Lapsen turvaistuinta (A) on suojattava suoralta auringonpaisteelta, koska istuin voi kuumentua epämiellyttävästi.



Lasten turvaistuinta (A) saa käyttää vain kolmipistevyöllä varustetuilla istuinpaikoilla ECE 16 -standardin tai vastaavien standardien mukaisesti.



Varmista, että lapsen turvaistuin (A) on kiinnitetty ajoneuvoon tämän käyttöohjeen mukaisesti.



Huolehdi pitkillä matkoilla riittävästä tauoista ja varmista, että lapsesi ei nouse autosta ajoradan puoleisesta ovesta ilman valvontaa. Käytä aina henkilöautojen ovien lapsilukkoja, mikäli ne kuuluvat ajoneuvon varusteisiin.



Lapsen turvaistuinta (A) ei saa enää käyttää, mikäli sen osat ovat päässeet vaurioitumaan tai irtoamaan onnettomuudessa (nopeus onnettomuustilanteessa yli 10 km/h) tai muussa tilanteessa.



Kun kuljetat turvaistuinta (A) mukana ajoneuvossa ilman lasta, varmista, että se on aina kiinnitetty ohjeen mukaisesti ajoneuvon kolmipistevyöllä (kohta 7) tai k-fix-liittimillä (E) ISOFIX-kiinnikkeisiin (kohta 6).

4. Säädot

4.1 Istuintyydyn korkeuden säätäminen



Mikäli turvaistuinta käyttävät lapset, joiden paino on 9 – 18 kg, turvalaitteen kanssa on aina käytettävä siihen kuuluvaa turvapalkkia (M) ja oikein säädettyä istuintyydynä (K) (kuva 1).

kiddy guardianfix pro 2 -istuimeen kuuluu istuintyydyn (K), jonka avulla noin 9 kk:n - n. 4 vuoden ikäisen lapsen (9 – 18 kg) istuinkorkeus saadaan sovitettua sopivaksi.

Istuintyydyn (K) voidaan säätää lapselle sopivaksi sen kahden säätövaihtoehdon ansiosta, ja pienen lapsen istumamukavuus paranee selvästi.

Säädä istuintyydyn seuraavalla tavalla:

Taso A: **9 - 13 kg (n. 9 – 18 kuukautta)**; istuintyydyn on taitettu kokoon (kuva 2+3)

Taso B: **13 - 18 kg (n. 18 kuukautta – 4 vuotta)**; istuintyydyn on taitettu auki (kuva 4+5)

Istuintyydyn (K) on aina kiinnitettävä, pujota siksi läpät istuimen käsinojen (D) alta ja sulje istuimen päällisessä olevat painonapit (kuva 6).



Myös säädettävä pääntuki (G) on asetettava oikeaan asentoon, jotta istuma-asento saadaan sovitettua istuintyydyn (K) avulla lapselle sopivaksi. Käytä istuintyydynä (K) vain yhdessä turvapalkin kanssa.

4.2 Pää- ja sivutuen säätäminen

kiddy guardianfix pro 2 voidaan sovittaa ihanteelliseksi lapsesi kokoon nähdessä sen uuden säätöjärjestelmän ansiosta. Pääntuki (G) ja sivutuet (H) säädetään silloin yhtä aikaa.

Pääntuen korkeus on säädetty sopivaksi, kun lapsen pää asettuu pääntuen (G) keskelle (kuva 7+8).

Pään- (G) ja sivutukien (H) korkeutta säädetään pääntuen (G) takapuolella olevasta korkeudensäätökahvasta (Q). Pääntukea voidaan liikuttaa joko ylös- tai alaspäin vetämällä kahvaa ulospäin, kunnes vaadittava korkeus on saavutettu (kuva 9).

Tarkasta turvallinen kiinnittyminen painamalla pääntukea (G) kevyesti alaspäin.

4.3 Reisituen pituuden säätäminen (ikäryhmä II-III, 15-36kg)

Lapsen istuma-asennosta tulee huomattavasti parempi säädettävän reisituen (L) ansiosta. Reisituki (L) voidaan säätää 4 eri asentoon.

Vedä tai työnnä reisituki (L) haluttuun asentoon (kuva 10).

4.4 Makuuasennon säätäminen (vain ikäryhmä I, 9-18 kg)

Älä säädä makuuasentoa tai istuinasentoa koskaan ajon aikana. Pysäytä ajoneuvo, avaa turvavyö ja ota lapsi turvaistuimesta.

Makuuasentoon saa säätää vain, jos lapsi kuuluu ikäryhmään I (9-18 kg) sekä vain turvapalkin ja k-fix-liittimillä varustetun semiuniversaalisen kiinnityksen yhteydessä.

Säädä makuuasento pitämällä lukituksen vapautuspainiketta (S) alapainettuna (kuva 11; nro 1) ja vetämällä istuinta (I) samanaikaisesti selkänöjasta pois päin (kuva 11; nro 2). Mitä kauemmaksi vedät istuinta (I) sitä loivemmaksi istuinkulma muuttuu.

kiddy guardianfix pro 2 -turvaistuimen selkänöja (C) kääntyy automaattisesti makuuasentoon. Makuuasento on saavutettu, kun turvaistuimen pääntuki (G) nojaa autonistuimen selkänöjaan (kuva 12).

Lopullinen makuuasento on saavutettu, kun istuinta (I) ei enää voida vetää eteenpäin.

Makuuasennon kulman suuruus riippuu ajoneuvon Isofix-kiinnikkeiden paikasta.

5. Istuimen valinta ja säätäminen

5.1 Autonistuimen säätäminen



Tutustu ajoneuvon käyttöohjeen lasten turvaistuimia (A) koskeviin yleisiin käyttöohjeisiin.

Mikäli istuimen asennus ei onnistu pääntuen vuoksi, pääntuki on irrotettava tai nostettava ylimpään mahdolliseen asentoon (kuva 13).

kiddy guardianfix pro 2 myötäilee liikkuvan selkänöjan (C) ansiosta ajoneuvon selkänöjaa. Ajoneuvon istuimen säädettävät selkänöjat on säädettävä sen mukaisesti.

5.2 Istuimen universaalikiinnitys

kiddy guardianfix pro 2 -turvaistuin (A) voidaan kiinnittää ajoneuvon kaikille istuimille, jotka on varustettu kolmipisteturvavyöllä (kuva 14).

kiddy guardianfix pro 2 -istuinta voidaan käyttää myös selkä menosuuntaan olevilla istuinpaikoilla, joissa on kolmipisteturvavyö (kuva 14).

* Mikäli ajoneuvon valmistaja sallii lasten turvalaitteiden kiinnittämisen kuljettajan viereiselle istuimelle, säädä autonistuin mahdollisimman taakse.



kiddy guardianfix pro 2 –turvaistuimen universaalia kiinnittämistä varten (ilman k-fix-kiinnitystä), liittimien (E) tulee olla istuimen sisällä.

5.3 Istuimen semiuniversaalikiinnitys

Turvaistuimen semiuniversaalikiinnitys on mahdollista vain istuimilla, jotka on varustettu ISOFIX-kiinnikkeillä. Turvaistuin voidaan kiinnittää turvallisesti ISOFIX-kiinnikkeisiin k-fix-liittimien avulla.

kiddy guardianfix pro 2 –turvaistuin (A) voidaan kiinnittää ajoneuvoihin ja istuimiin, jotka löytyvät ajoneuvoluettelosta.

Ajoneuvoluettelon uusimman version löydät osoitteesta:
<http://www.kiddy.de/content/files/guardianfix.pdf>

Valmistaja suosittelee turvaistuimen (A) semiuniversaalia kiinnittämistä k-fix-liittimien avulla.

6. Semiuniversaali kiinnitys autoon k-fix-liittimien avulla

Aseta molemmat kiinnitysosat (U) ajoneuvon istuimen ja selkänöjan välissä sijaitseviin ISOFIX-kiinnikkeisiin (kuva 15). Kiinnitysosat (U) ovat saatavana lisävarusteina, ja ne voivat huomattavasti helpottaa asennusta.

Paina lukituksen vapautuspainiketta (S), joka sijaitsee reisituen (L) alapuolella (kuva 16, no. 1).

k-fix-liittimet (E) tulevat automaattisesti istuimesta (I) ulos.

Tarkista, että liitinkoukut ovat auki työntämällä molempia vapautuspainikkeita (V) eteenpäin (kuva 17).

Jos lukituksen näyttö (W) ei ole ”vihreä”, liitinkoukut ovat auki (kuva 17).



Aseta kiddy guardianfix pro 2 -turvaistuin ajoneuvon istuimelle, jossa semiuniversaalikiinnitys on mahdollista (kohta 5.3) ja säädä istuin tarvittaessa kohdan 5.1 mukaan.

Työnnä molemmat k-fix-liittimet (E) metallikiinnikkeisiin (ISOFIX-kiinnikkeisiin) ja paina ne toisiansa vasten niin, että liittimet (E) lukittuvat (kuva 18).

Oikea lukitus vahvistetaan "vihreällä" värillä k-fix-lukituksen näytössä (O) (kuva 19).



Tarkista istuinta (I) ravistelemalla, että k-fix-liittimet (E) ovat kiinni ja varmista vasemmasta ja oikeasta k-fix-liittimestä, että lukituksen näytössä (W) on "vihreä" merkki näkyvillä (kuva 19).



Olet nyt säätänyt kiddy guardianfix pro 2 -turvaistuimen makuuasennon loivimpaan mahdolliseen asentoon. Makuuasentoa saa käyttää ainoastaan ikäryhmässä I (9-18 kg) turvapalkin yhteydessä.

Jos haluat käyttää turvaistuinta istuma-asennossa ikäryhmässä I tai ikäryhmissä II ja III (15-36 kg; ilman turvapalkkia), täytyy istuin (I) työntää autonistuimen selkänojaa kohti.

Pidä lukituksen vapautuspainiketta (S) alapainettuna (kuva 20, no. 1) ja työnnä istuinta (I) samanaikaisesti selkänojaa vasten (kuva 20, no. 2).

Noudata kohdan 7 ohjeita, kun kiinnität lapsen valmiiksi asennettuun turvaistuimeen.

7. Lapsen kiinnittäminen istuimeen



semiuniversaali: kun käytät turvaistuinta k-fix-kiinnityksellä, varmista, että se on kiinnitetty ajoneuvon istuimeen kohdassa 6 kuvatulla tavalla.



universaali: kun käytät turvaistuinta ilman k-fix-kiinnitystä, täytyy istuimen (J) k-fix-liittimet painaa istuimen sisään.

7.1 Lapsen kiinnittäminen istuimeen ikäryhmässä I (9-18 kg)

Kiinnitä kiddy ajoneuvon istuimeen kuten kohdissa 5.1 - 5.2 tai 5.1 + 5.3 neuvotaan.

Kun haluat kiinnittää sen semiuniversaalisti (k-fix-liittimillä), noudata kohdan 6 ohjeita.

Varmista, että istuin ja istuintyynty on säädetty lapsen koon tai painon mukaisesti (kohta 4).

kiddy guardianfix pro 2 kiinnitetään ajoneuvon kolmipistevyöllä, joka asetetaan turvapalkin vyönohjaimiin (N) (kuva 21).



kiddy guardianfix pro 2 -istuinta saa käyttää ikäryhmässä I ainoastaan siihen kuuluvan turvapalkin (M) ja istuintyyntyn (K) kanssa.

Aseta lapsi istuimeen ja varmista, että lapsen takamus koskettaa selkänöjää (C),

Työnnä turvapalkki (M) istuimessa oleviin kiinnitysaukkoihin (kuva 22).

Työnnä turvapalkki niin pitkälle, että se on kiinni lapsen vatsassa.

Vedä ajoneuvon kolmipisteturvavyötä sen jälkeen niin pitkälle, että se ylittää kiddyyn ympäri ja kiinnittyy ajoneuvon turvavyön lukkoon (kuva 23).

Varmista, että turvavyön kieleke kiinnittyy lukkoon tukevasti ja kuuluvasti napsahtaen.

Mikäli alkuperäinen kiddy turvapalkki (M) on varustettu leluhahmoilla, lelut tulee nostaa turvavyön kiinnityksen ajaksi turvapalkin päälle (kuva 24).

Pujota sen jälkeen lantiovyö paikalleen turvapalkin vyönohjaimissa (N) oleviin punaisiin vyökiinnikkeisiin.

Kiristä lantiovyö (kuva 25). Turvapalkin tulee olla kiinni lapsen vatsassa.

Pujota sen jälkeen turvavyön olkapäälle asettava osa paikalleen turvapalkin vyönohjaimiin (kuva 26).

Varmista, että vyöt ovat asettuneet paikoilleen koko leveydeltään eivätkä ole päässeet kiertymään tai menemään päällekkäin.

Kiristä turvavyön olkapäälle asettava osa (kuva 26).

Ennen liikkeelle lähtöä on varmistettava, että vyön lantio-osat ja olkapäälle tulevat osat ovat asettuneet turvapalkin (M) yli ohjeiden mukaisesti, ne on kiristetty eivätkä ole päässeet kiertymään. Turvavyöiden on asetettava turvapalkin turvavyön ohjaimen yli koko leveydeltään (kuvat 26+27).

Tarkasta turvavyön kulku säännöllisin väliajoin.

7.2 Lapsen kiinnittäminen istuimeen ikäryhmissä II-III (15-36 kg)



Turvaistuinta saa käyttää ilman turvapalkkia (M) vain lapsilla, joiden paino on vähintään 15 kg (tai ikä n. 4 vuotta). Istuinta suositellaan käytettäväksi 18 kg asti turvapalkin (M) kanssa.



Istuintyynty (K) on aina poistettava, kun turvapalkkia (M) ei käytetä.

Kiinnitä kiddy ajoneuvon istuimeen kuten kohdissa 5.1 - 5.2 tai 5.1 + 5.3 neuvotaan.

Kun haluat kiinnittää sen semiuniversaalisti (k-fix-liittimillä), noudata kohdan 6 ohjeita.

Aseta lapsi turvaistuimeen ja varmista, että kiddy on säädetty lapsen koon mukaan (kohta 4).

Turvaistuin kiinnitetään auton oman kolmipisteturvavyön avulla seuraavalla tavalla:

Vedä ajoneuvon turvavyö esiin ja pujota lantiovyö istuimen molempien käsinojien (D) alta (kuva 28).

Sulje vyökiinnike. Varmista, että vyölukko on asianmukaisesti kiinni (kuva 28).

Vedä olkavyö punaisen olkavyön ohjaimen (B) ja pääntuen (G) välistä (kuva 30, no. 1). Vedä vyötä sisäänpäin lapsen kaulan suuntaan (kuva 30, no. 2).



Huomioi, että käytät olkavyön ohjainta (B), joka sijaitsee lantiovyölukon vastakkaisella puolella (kuva 32).

Tarkista, että olkavyö on kunnolla ohjaimessa (B) eikä se ole vain tarttunut edessä olevaan koukkuun (kuva 31).

Varmista myös, etteivät vyöt ole kiertyneitä ja että ne kulkevat lapsen kehon myötäisesti. Varmista myös, että vyölukko on oikeassa paikassa.

Kiristä seuraavaksi lantio- ja diagonaalivyö (kuva 32).

Tarkista turvavyön kulku pitkillä matkoilla säännöllisin väliajoin.

8. Diagonaalivyön ohjaimen avaaminen

Olkavyön ohjaimen (B) voit avata painamalla ohjainta alaspäin (kuva 33, no. 1). Vapauta turvavyö ottamalla se ulos sivusuunnassa (kuva 33, no. 2).

9. K-fix-liittimen irrottaminen semiuniversaalissa käytössä

Pidä lukituksen vapautuspainiketta (S) alaspainettuna (kuva 34, no. 1) ja vedä istuin (I) samanaikaisesti ajoneuvon istuimen selkänojasta pois päin (kuva 34, no. 2).

Avaa vasen ja oikea k-fix-liitin (E) työntämällä vapautuspainikkeita (V) eteenpäin (”vihreään” lukituksen näytön (W) yli) (kuva 35).

Kun liittimet (E) ovat auki, kiddy guardianfix pro 2 –turvaistuin on irrotettu ajoneuvon istuimesta.

Paina lopuksi k-fix-liittimet (E) istuimen (J) sisään.

Pidä lukituksen vapautuspainiketta (S) alaspainettuna (kuva 36, no. 1) ja vedä vetoläpystä (T) (kuva 36, no. 2) kunnes istuimen (I) liittimet (E) ovat vetäytyneet kokonaan sisään.

Vapauta sitten lukituksen vapautuspainike (S) ja vetoläppä (T).

10. Päällisen irrottaminen ja asettaminen paikalleen



kiddy-istuinta ei saa koskaan käyttää ilman alkuperäistä päällistä. Päällinen on osa turvajärjestelmää.

10.1 Pääntuen ja selkänojan päällisen irrottaminen

Pääntuen ja selkänojan päällinen on toteutettu yhtenä osana.

Työnnä säädettävä pääntuki (G) ylimpään asentoon.

Irrota päällinen pääntuen (G) takana olevan korkeudensäätökahvan (Q) ympäriltä ja molempien diagonaalivyön ohjaimien (B) alta. Päällinen irrotetaan pääntuesta (G) vetämällä edestä taaksepäin.

10.2 Sivutukien päällisen irrottaminen

Työnnä säädettävä pääntuki (G) alimpaan asentoon. Avaa sivutukien takana olevat painonapit. Päälliset voidaan nyt irrottaa sivutuista (H) vetämällä niitä alhaalta ylöspäin.

10.3 Istuinosan päällisen irrottaminen

Reisituen päällinen on kiinnitetty kuminauhalla. Voit irrottaa päällisen vetämällä sitä varovasti ylöspäin.

Avaa sitten painonapit tai tarrasulkimet reisituen (L) alta sekä istuimen (I) alta, takaa ja sivuilta.

Irrota selkänojan kiinnitysnauha ja poista päällinen vetämällä sitä ylöspäin.

10.4 Turvapalkin päällinen

Turvapalkin päällistä ei saa irrottaa tai pestä.

Mikäli turvapalkki tai sen päällinen on päässyt vaurioitumaan, ota yhteyttä valtuutettuun jälleenmyyjään tai suoraan valmistajaan.

10.5 Päällisen asettaminen paikalleen

Kiinnitä päällinen paikalleen suorittamalla edellä kuvatut toimenpiteet päinvastaisessa järjestyksessä (katso kohdat 10.1 - 10.3).

11. Hoito-ohjeet

11.1 Päällisen puhdistaminen

Päälliset ovat tärkeä osa turvajärjestelmää. Siksi istuimessa saa käyttää vain alkuperäisiä päällisiä. Mikäli tarvitset varapäällisiä, voit tilata niitä valtuutetulta jälleenmyyjältä.

Päällinen ja leluhahmojen irrotettava kiinnitysnyöri pestään hienopeussa 30 asteen lämpötilassa. Päällistä ei saa lingota tai kuivata kuivausrummussa.



11.2 Muoviosien puhdistaminen

Muoviosat voidaan puhdistaa miedolla puhdistusaineella tai pyyhkimällä ne kostealla liinalla. Puhdistukseen ei saa käyttää voimakkaita puhdistusaineita (esim. liuotteita).

12. Onnettomuuden jälkeiset toimenpiteet

Mikäli turvaistuinta on käytetty onnettomuustilanteessa ja onnettomuusnopeus oli yli 10 km/h, turvaistuin on ehdottomasti annettava valmistajan tarkastettavaksi mahdollisten vaurioiden varalta ja tarvittaessa vaihdettava maksuttomasti uuteen.

13. Takuu

Myönnämme kiddy guardianfix pro 2 -turvaistuimelle 2 vuoden takuun, joka koskee valmistus- ja materiaalivirheitä. Takuaika alkaa ostopäivänä.

Kassakuitti on esitettävä reklamaatiotapauksissa.

Takuu koskee vain lasten turvaistuimia, joita on käsitelty asianmukaisella tavalla ja jotka ovat siistissä ja moitteettomassa kunnossa takaisin lähetettäessä.

Takuu ei koske

- normaalia kulumista ja liiallisesta käytöstä aiheutuvia vaurioita
- vaurioita, jotka johtuvat asiattomasta tai käyttötarkoituksen vastaisesta käytöstä.

Kankaat: Kaikki käytetyt kankaat täyttävät UV-säteilylle alttiiksi joutuvien kankaiden värinkestolle asetetut vaatimukset. Siitä huolimatta kaikki kankaat haalistuvat UV-säteilyn vaikutuksesta. Haalistuminen ei aiheudu materiaalivirheestä, vaan se on tavallista kulumista, jota takuu ei koske. Takuuasioissa on otettava heti yhteys valtuutettuun jälleenmyyjään.

Kiddy toivottaa sinulle ja lapsellesi hyvää ja turvallista matkaa.

Содержание

1.	Введение	3
2.	Пригодность	3
3.	Общие указания по безопасности	4
4.	Настройки	6
4.1	Настройка подушки сиденья по высоте.....	6
4.2	Настройка подголовника и боковой защиты.....	7
4.3	астройка регулируемого валика (возрастные группы II-III, 15-36 кг).....	7
4.4	Настройка лежачего положения (только для возрастной группы I, 9-18 кг).....	8
5.	Выбор и регулировка сиденья	8
5.1	Настройка автокресла.....	8
5.2	Кресло для универсальной установки.....	9
5.3	Кресло для полууниверсальной установки.....	9
6.	Полууниверсальная установка в автомобиль с k-fix	10
7.	Пристегивание ребенка	11
7.1	Пристегивание ребенка возрастной группы I (9-18 кг).....	11
7.2	Пристегивание ребенка возрастной группы II-III (15-36 кг)	13
8.	Открывание диагонального замка ремня	14
9.	Демонтаж k-fix после полууниверсальной установки	14
10.	Снятие и одевание чехла	15
10.1	Снятие чехла с подголовника / спинки сиденья.....	15
10.2	Снятие чехлов с боковой защиты.....	15
10.3	Снятие чехла с сиденья.....	15
10.4	Чехол столика безопасности.....	16
10.5	Надевание чехла.....	16
11.	Указания по уходу	16
11.1	Очистка чехла.....	16
11.2	Очистка пластиковых частей.....	16
12.	Действия после аварии	17
13.	Гарантия	17

Руководство по эксплуатации kiddy guardianfix pro 2

1. Введение

Мы рады, что при выборе детской системы безопасности (А) вы приняли решение в пользу kiddy guardianfix pro 2.

Система kiddy guardianfix pro 2 — это инновационный продукт из нашей линейки Pro. За счет применения материалов, обладающих особой способностью к отведению ударов, kiddy обеспечивает максимальную безопасность при ударе сбоку. Детское сиденье также оснащено элементами kiddy shock-absorber (F) и системой крепления k-fix, обеспечивающими комплексную защиту при лобовом столкновении.

Для обеспечения максимальной защиты ребенка kiddy guardianfix pro 2 следует использовать точно так, как описано в данном руководстве.

Компоненты системы kiddy guardianfix pro 2 в тексте руководства обозначаются отдельными буквами. Пояснения приведены в отдельном разделе.

2. Пригодность

Система kiddy guardianfix pro 2 прошла проверку и получила допуск в соответствии с текущей версией стандарта ECE-R44/04. Она получила омологацию как система универсального и полууниверсального класса.

Универсал: означает, что её можно использовать для автомобилей всех типов на любом месте, где есть ремень безопасности с 3-точечным креплением, соответствующий стандарту ECE 16 или сопоставимым нормам.

Полууниверсал: означает, что детскую систему безопасности можно дополнительно закрепить в точках крепления ISOFIX в автомобиле. В таком случае детскую систему безопасности можно устанавливать толь-

ко в автомобилях, которые приведены в списке, входящем в комплект поставки системы. Список постоянно обновляется. Самую последнюю версию можно найти на сайте:

<http://www.kiddy.de/content/files/guardianfix.pdf>

Детская система безопасности kiddy guardianfix pro 2 пригодна для весовых классов I-III, то есть для детей с весом от 9 до 36 кг (прим. от 9 месяцев до 12 лет) или ростом не более 150 см.

Возрастные группы (весовые классы): **Возрастная группа I: 9-18 кг**
Возрастная группа II: 15-25 кг
Возрастная группа III: 22-36 кг

Для детей с весом от 9 до 18 кг (это примерно соответствует возрасту от 9 месяцев до 4 лет) необходимо использовать столик безопасности (M), входящий в комплект поставки. Обратите внимание на правила использования комфорт-пакета (K) (см. п. 4.1).



При использовании системы в автомобиле дополнительно руководствуйтесь рекомендациями руководства по эксплуатации автомобиля. Вы также можете связаться по этому вопросу со специалистами мастерской, с которой заключили договор на техобслуживание.

3. Общие указания по безопасности



Внимательно прочтите руководство по эксплуатации перед первой установкой детской системы безопасности. Неправильное использование может создать угрозу для жизни ребенка.

Травм вследствие необдуманных поступков легко избежать.



Детскую систему безопасности для детей с весом от 9 до 18 кг следует всегда использовать с входящим в комплект поставки столиком безопасности (M) и комфорт-пакетом (K).



Используйте детскую систему безопасности только для весовых классов I-III: от 9 до 36 кг.



Перед каждой поездкой проверяйте, оптимально ли настроена детская система безопасности (А) под рост ребенка. Не настраивайте систему во время поездки.



Каждый раз перед началом движения проверяйте правильность фиксации всех элементов.



Убедитесь в том, что детали детской системы безопасности (А) не зажимаются в дверях или регулируемых сиденьях.



При использовании системы в фургонах и трейлерах расположите детскую систему безопасности (А) так, чтобы доступ к ней был максимально легким, если понадобится спасти ребенка.



Ремень никогда не должен лежать свободно. В случае аварии нагрузка будет во много раз выше, чем при натянутом ремне. Проверяйте правильность положения замка ремня безопасности в автомобиле.



Никогда не оставляйте ребенка в детской системе безопасности (А) без присмотра.



Не кладите тяжелые предметы между спинкой заднего сиденья и задним стеклом кузова: они могут быть опасны в случае аварии.



Изменение конструкции детских систем безопасности (А) запрещено. Такие изменения могут снизить или полностью исключить защитное действие. При возникновении трудностей обращайтесь к своему дилеру или непосредственно к изготовителю.



Защищайте детскую систему безопасности (А) от попадания прямых солнечных лучей, она может сильно нагреться.



Детскую систему безопасности (А) можно использовать только на местах, оснащенных ремнем безопасности с 3-точечным креплением, соответствующим ECE 16 или сопоставимым стандартам.



Убедитесь в том, что детская система безопасности (А) установлена в автомобиле в полном соответствии с данным руководством.



Во время длительных поездок делайте перерывы на общение с ребенком и следите за тем, чтобы он без присмотра не вышел из автомобиля на проезжую часть. Всегда используйте замок для защиты детей в дверях автомобиля, если он есть.



Не используйте детскую систему безопасности (А), если ее детали при столкновении (на скорости более 10 км/ч) или вследствие воздействия иных факторов были повреждены или отделились.



Путь ремня должен соответствовать тому, который предписан производителем.



При перевозке детской системы безопасности (А) в автомобиле без ребенка всегда закрепляйте ее согласно предписанию с помощью автомобильного ремня безопасности с 3-точечным креплением (точка 7) или с помощью коннекторов k-fix (Е) в точках крепления ISOFIX в автомобиле (точка 6).

4. Настройки

4.1 Настройка подушки сиденья по высоте



kiddy guardianfix pro 2 для детей весом 9-18 кг следует использовать со столиком безопасности (М) и правильно настроенным комфорт-пакетом (К) (рис. 3).

Система kiddy guardianfix pro 2 снабжена комфорт-пакетом (К), обеспечивающим изменение высоты кресла для ребенка возрастом от 9 месяцев примерно до четырехлетнего (9-18 кг).

Комфорт-пакет (К) имеет двухступенчатую регулировку и существенно повышает уровень удобства для маленьких детей.

Для настройки комфорт-пакета следует выполнить следующие действия:

Ступень А: **9-13 кг (прим. 9-18 месяцев)**; комфорт-пакет сложен (рис. 2+3)

Ступень В: **13-18 кг (прим. 18 месяцев — 4 года)**; комфорт-пакет разложен (рис. 4+5)

Комфорт-пакет (К) всегда следует закреплять. Для этого проведите накладку под подлокотниками (D) автокресла и застегните кнопки снаружи на чехле сиденья (рис. 6).



Чтобы достичь правильной настройки положения сиденья за счет комфорт-пакета (К), необходимо также правильно позиционировать регулируемый подголовник (G). Используйте комфорт-пакет (К) только в сочетании со столиком безопасности.

4.2 Настройка подголовника и боковой защиты

kiddy guardianfix pro 2 за счет своей новой системы регулировки обеспечивает оптимальную подгонку под рост ребенка, при этом подголовник (G) и боковая защита (H) регулируются одновременно.

Правильное положение подголовника достигнуто, когда виски ребенка находятся в области самого узкого места подголовника (G) (рис. 7+8).

Для настройки подголовников (G) и боковой защиты (H) нажмите рукоятку регулировки высоты (Q) с обратной стороны подголовника (G): слегка потяните ее наружу, а затем переместите подголовник (G) вверх или вниз, в зависимости от того, какая высота нужна (рис. 9).

Убедитесь в правильной фиксации, слегка надавив на подголовник (G) сверху вниз.

4.3 Настройка регулируемого валика (возрастные группы II-III, 15-36 кг)

Путем настройки регулируемого валика (L) можно добиться более высокого комфорта для вашего ребенка. Регулируемый валик (L) имеет 4 позиции.

Потяните или задвиньте регулируемый валик (L) в нужное положение (рис. 10).

4.4 Настройка лежачего положения (только для возрастной группы I, 9-18 кг)

Никогда не переводите сиденье в лежачее или сидячее положение во время езды. Чтобы перевести сиденье в другое положение, остановите автомобиль, расстегните ремень безопасности и высадите ребенка.



Лежачее положение можно использовать только для детей возрастной группы I (9-18 кг) в сочетании с ограничителем и полууниверсальным креплением с коннекторами k-fix.

Чтобы настроить лежачее положение, нажмите и удерживайте кнопку разблокировки (S); одновременно потяните кресло (I) от спинки автомобильного кресла (рис. 11, поз. 2). Чем дальше кресло (I) будет оттянуто вперед, тем больше будет угол в лежачем положении.

Спинка (C) kiddy guardianfix pro 2 принимает лежачее положение автоматически. Можно считать, что лежачее положение достигнуто, когда подголовник (G) детского сиденья прилегает к спинке сиденья автомобиля (рис. 12).



Максимальное лежачее положение достигнуто, когда кресло (I) больше не оттягивается вперед.

Максимальный угол лежачего положения зависит от положения точек крепления Isofix в автомобиле.

5. Выбор и регулировка сиденья

5.1 Настройка автокресла



Внимательно изучите сведения об использовании детских систем безопасности (A) в руководстве по эксплуатации автомобиля.

Если установке кресла мешает подголовник, его следует привести в крайнее верхнее положение или убрать (рис. 13).

За счет своей подвижности спинку (C) kiddy guardianfix pro 2 можно установить так, что она будет прилегать к спинке автокресла. Расположите регулируемую спинку автокресла соответствующим образом.

5.2 Кресло для универсальной установки

Детскую систему безопасности (A) kiddy guardianfix pro 2 можно устанавливать на любое место в автомобиле, оснащенное ремнем безопасности с 3-точечным креплением (рис. 14).

Систему kiddy guardianfix pro 2 также можно использовать на развернутых автокреслах, оснащенных ремнем безопасности с 3-точечным креплением (рис. 14).

* Если производитель разрешает использовать детские системы безопасности на сиденье переднего пассажира, это сиденье следует переместить в крайнее заднее положение.



При установке kiddy guardianfix pro 2 universal (без k-fix) коннекторы (E) должны быть сложены.

5.3 Кресло для полууниверсальной установки

Установка детской системы безопасности как системы полууниверсального класса возможна только на автокреслах, оснащенных креплениями ISOFIX. В этих точках крепления ISOFIX систему kiddy guardianfix pro 2 можно надежно прикреплять к конструкции автомобиля с помощью коннекторов k-fix.

Детскую систему безопасности (A) kiddy guardianfix pro 2 можно устанавливать в автомобилях и на сиденьях, приведенных в списке.

Список постоянно обновляется, и обновленную версию можно найти на веб-странице <http://www.kiddy.de/content/files/guardianfix.pdf>



Производитель рекомендует по возможности выполнять полууниверсальную установку детской системы безопасности (A) с помощью коннекторов k-fix.

6. Полууниверсальная установка в автомобиль с k-fix

Установите обе направляющих воронки (U) на крепления ISOFIX между сиденьем и спинкой сиденья автомобиля (рис. 15). Направляющие воронки (U) предлагаются в качестве аксессуаров и значительно повышают удобство монтажа.

Нажмите кнопку разблокировки (S) спереди под регулируемым валиком (L) (рис. 16; поз. 1).

Коннекторы k-fix (E) автоматически выдвигаются за сиденьем (I).

Передвигая оба фиксатора (V) вперед, проверьте, открыты ли крючки коннекторов (рис. 17).

Если цвет индикаторов закрытия (W) не зеленый, то крючки коннекторов открыты (рис. 17).



Поместите систему kiddy guardianfix pro 2 на сиденье автомобиля, позволяющее выполнить полууниверсальную установку (пункт 5.3), и при необходимости отрегулируйте сиденье автомобиля согласно пункту 5.1.

Пододвиньте оба коннектора k-fix (E) к металлическим держателям (точкам крепления ISOFIX) и нажмите на них, чтобы коннекторы (E) плотно зафиксировались (рис. 18).

Правильность фиксации подтверждается зеленым индикатором закрытия k-fix (W) (рис. 19).



Подергав сиденье (I) проверьте, закрыты ли коннекторы (E), и на левом и правом коннекторах проверьте, светятся ли индикаторы закрытия (W) зеленым цветом!



Теперь система kiddy guardianfix pro 2 закреплена в автомобиле в лежачем положении (под максимально возможным углом). Лежачее положение можно использовать только для возрастной группы I (9-18 кг) в сочетании с ограничителем.

Если необходимо использовать детскую систему безопасности для возрастной группы I в сидячем положении или для детей возрастных групп II и III (15-36 кг; без ограничителя), придвиньте кресло (I) к спинке автомобильного кресла.

Для этого удерживайте нажатой кнопку разблокировки (S) (рис. 20; поз. 1) и одновременно передвигайте сиденье (I) в направлении спинки сиденья автомобиля (рис. 20; поз. 2).

Чтобы зафиксировать ребенка в сиденье, закрепленном с помощью коннекторов k-fix, выполните действия, описанные в пункте 7.

7. Пристегивание ребенка

7.1 Пристегивание ребенка возрастной группы I (9-18 кг)



Полууниверсал: при необходимости использования детского сиденья с креплением k-fix убедитесь, что оно закреплено в автомобиле согласно описанию в пункте 6!



Универсал: в случае использования детского сиденья без крепления k-fix необходимо задвинуть в сиденье (I) коннекторы k-fix!

Расположите систему kiddy на сиденье автомобиля, как описано в п. 5.1-5.3.

При использовании системы в полууниверсальном исполнении (с использованием k-fix для крепления) следуйте инструкциям, приведенным в п. 6.

Удостоверьтесь, что детское кресло и комфорт-пакет настроены в соответствии с ростом или весом ребенка (п. 4).

kiddy guardianfix pro 2 фиксируется с помощью ремня безопасности с 3-точечным креплением на направляющих столика безопасности (N) (рис. 21).



kiddy guardianfix pro 2 можно использовать для детей возрастной группы I только со столиком безопасности (M) и комфорт-пакетом (K), входящими в комплект поставки.

Посадите своего ребенка в кресло, обратите внимание, чтобы ягодицы ребенка прилегли к спинке (C).

Задвиньте столик безопасности (M) в направляющие щели на части сиденья (рис. 22).

Передвигайте столик безопасности до тех пор, пока он не будет прилегать к животу ребенка.

Затем вытяните ремень безопасности с 3-точечным креплением настолько, чтобы он обводил kiddy и его можно было зафиксировать в замке в автомобиле (рис. 23).

При этом обратите внимание, что язычок ремня должен зафиксироваться с четким щелчком.

Если на оригинальном столике безопасности kiddy (M) есть игрушки, для упрощения пристегивания их следует заложить на столик безопасности (рис. 24).

Теперь вденьте поясной ремень в красные направляющие столика безопасности (N).

Затем натяните поясной ремень (рис. 25). При этом столик безопасности должен прилегать к животу ребенка.

После этого вденьте в направляющие столика безопасности плечевой ремень (рис. 26).

Обратите внимание, чтобы ремни лежали ровно и не были перекручены.

Натяните плечевой ремень (рис. 26).

Перед поездкой убедитесь, что поясной и плечевой ремни безопасности правильно лежат на столике безопасности (M), натянуты и не перекручены. Ремни должны ровно лежать над участком для проведения ремней на столике безопасности (рис. 26+27). Регулярно проверяйте положение ремня безопасности.

7.2 Пристегивание ребенка возрастной группы II-III (15-36 кг)



Использование системы без столика безопасности (M) допускается только для детей с весом тела не менее 15 кг (что примерно соответствует возрасту 4 года). Однако мы рекомендуем использовать столик безопасности (M) до тех пор, пока ребенок не достигнет веса в 18 кг.



При использовании системы без столика безопасности (M) всегда удаляйте комфорт-пакет (K).

Расположите систему kiddy на сиденье автомобиля, как описано в п. 5.1-5.3.

При использовании системы в полууниверсальном исполнении (с использованием k-fix для крепления) следуйте инструкциям, приведенным в п. 6.

Расположите ребенка и убедитесь в том, что система «kiddy» отрегулирована в соответствии с его ростом (п. 4).

Чтобы пристегнуть ребенка ремнем безопасности с 3-точечным креплением, выполните следующие действия.

Вытяните ремень безопасности и проложите поясной ремень под обоими подлокотниками (D) сиденья (I) (рис. 28).

Теперь застегните замок ремня. Убедитесь, что замок ремня надёжно зафиксирован (рис. 28).

Натяните поясной ремень и уложите диагональный ремень со стороны замка под подлокотник (D) (рис. 29).

Возьмите диагональный ремень и проведите его между красной направляющей диагонального ремня (B) и подголовником (G) (рис. 30; поз. 1). Потяните за ремень внутрь в направлении шеи ребенка (рис. 30; поз. 2).



Обратите внимание, что используется диагональная направляющая (B), противоположная замку ремня (рис. 32).

Обратите внимание, что ремень должен находиться в диагональной направляющей для ремня (B) и не должен быть зажат спереди возле крюка (рис. 31).

Ремни не должны быть перекручены и должны плотно прилегать к телу ребенка. Следите за правильностью расположения замка ремня безопасности.

Теперь натяните систему ремней (рис. 32).

Регулярно проверяйте положение ремней во время длительных поездок.

8. Открытие диагонального замка ремня

Чтобы открыть диагональную направляющую ремня (B), нажмите ее вниз (рис. 33; поз. 1), а затем вытяните ремень в сторону (рис. 33; поз. 2).

9. Демонтаж k-fix после полууниверсальной установки

Удерживайте нажатой кнопку разблокировки (S) (рис. 34; поз. 1) и одновременно передвигайте сиденье (I) в направлении от спинки сиденья автомобиля (рис. 34; поз. 2).

Откройте левый и правый коннекторы k-fix (E), двигая фиксаторы (V) вперед (через зеленый индикатор закрытия (W)) (рис. 35).

После открытия коннекторов (E) система kiddy guardianfix pro 2 отсоединяется от конструкции автомобиля.

В завершение необходимо задвинуть коннекторы k-fix (E) в сиденье (I).

Для этого удерживайте нажатым фиксатор (S) (рис. 36; поз. 1) и тяните оттяжную ленту (T) (рис. 36; поз. 2) до полного исчезновения коннекторов (E) в сиденье (I).

После этого отпустите фиксатор (S), а затем — оттяжную ленту (T).

10. Снятие и одевание чехла



Никогда не используйте систему «kiddy» без оригинального чехла. Чехол является частью концепции безопасности.

10.1 Снятие чехла с подголовника / спинки сиденья

Чехол подголовника и спинки сиденья является единым целым. Сдвиньте регулируемый подголовник (G) в самое верхнее положение. Теперь отсоедините чехол вокруг ручки регулировки высоты (Q) на задней стороне подголовника (G) и под обеими диагональными замками ремня (B). Стяните чехол спереди назад с подголовника (G).

10.2 Снятие чехлов с боковой защиты

Сдвиньте регулируемый подголовник (G) в самое нижнее положение. Откройте замки на задней стороне элементов боковой защиты. Теперь чехлы можно стянуть с боковой защиты (H) снизу вверх.

10.3 Снятие чехла с сиденья

Чехол регулируемого валика (L) крепится резиновой лентой. Его можно осторожно стянуть вверх.

Нажмите кнопки или откройте застежки-«липучки» под регулируемым валиком (L) и внизу, а также сбоку на сиденье (I).

Теперь с сиденья можно снять чехол.

10.4 Чехол столика безопасности

Чехол столика-безопасности нельзя снимать или стирать.

При повреждении столика безопасности или его чехла обратитесь к ответственному дилеру или непосредственно к производителю.

10.5 Надевание чехла

При надевании чехла выполняйте те же действия, что и при стягивании, только в обратной последовательности (см. п. 10.1-10.3).

11. Указания по уходу

11.1 Очистка чехла

Чехлы — важная составная часть концепции безопасности. Поэтому используйте только оригинальные чехлы от производителя. Если Вы используете сменные чехлы, Вы можете заказать их у дилера.

Чехол и съемный крепежный элемент для игрушек можно стирать при температуре 30° в режиме щадящей стирки. Его нельзя отжимать в центрифуге и сушить в сушилке для белья.



11.2 Очистка пластиковых частей

Пластиковые части можно очищать с помощью мягкого очистителя или влажной тряпкой. Ни в коем случае не используйте сильные очистительные средства (например, растворители).

12. Действия после аварии

После аварии, произошедшей на скорости выше 10 км/ч, детская система безопасности обязательно должна быть проверена производителем на наличие возможных повреждений; при необходимости она будет бесплатно заменена.

13. Гарантия

На систему kiddy guardianfix pro 2 мы предоставляем двухлетнюю гарантию на случай дефекта изготовления или брака материала. Гарантийный срок начинается в день покупки.

Основой для рекламации является доказательство покупки.

Гарантия распространяется только на детские системы безопасности, которые использовались надлежащим образом и были отправлены обратно в чистом и аккуратном виде.

Гарантия не распространяется:

- на системы с признаками естественного износа и повреждениями, являющимися следствием чрезмерной нагрузки
- на системы с повреждениями, возникшими вследствие ненадлежащего или непредусмотренного использования

Материалы: Все наши материалы отвечают высоким требованиям, предъявляемым к устойчивости краски к УФ-излучению. Тем не менее, все материалы выцветают, если они подвергаются ультрафиолетовому излучению. При этом речь не идёт о браке материала, а о естественных явлениях износа, при обнаружении которых гарантия аннулируется. В случае, требующем предоставления гарантии, незамедлительно обратитесь к своему дилеру.

Коллектив компании «kiddy» желает Вам и Вашему ребёнку всегда удачной и безопасной поездки.

Tartalomjegyzék

1.	Bevezetés	3
2.	Alkalmasság	3
3.	Általános biztonsági utasítások	4
4.	Beállítások	6
4.1	Ülőpárnák magasságának beállítása.....	6
4.2	Fej- és válltámla beállítása.....	7
4.3	A lábtámasz-hosszabbító beállítása (II.-III. korcsoport, 15 – 36 kg)	7
4.4	Döntött helyzet beállítása (csak I. korcsoport, 9-18 kg).....	7
5.	Ülőhely kiválasztása és beállítása	8
5.1	A jármű ülésének beállítása.....	8
5.2	Ülőhely univerzális beszereléshez.....	8
5.3	Ülőhely fél-univerzális beszereléshez.....	9
6.	Fél-univerzális beszerelés a járműbe k-fix-szel	9
7.	A gyermek biztosítása	10
7.1	A gyermek biztosítása az I. korcsoport (9 - 18 kg) esetén...	11
7.1	A gyermek biztosítása II-III. korcsoport (15 - 36 kg) esetén	12
8.	A hosszanti övvezető nyitása	13
9.	A k-fix kiszerelése fél-univerzális használat után.	13
10.	A huzat le- és felhúzása	14
10.1	A fejtámla / háttámla huzatának levétele.....	14
10.2	A válltámla huzatának levétele.....	14
10.3	Az üléshez huzat levétele.....	14
10.4	A védőpárna huzata.....	15
10.5	A huzat felhelyezése.....	15
11.	Ápolási utasítások	15
11.1	A huzat tisztítása.....	15
11.2	A műanyag részek tisztítása.....	15
12.	Teendők baleset után	16
13.	Garancia	16

A kiddy guardianfix pro 2 kezelési utasítása

1. Bevezetés

Örülünk, hogy a gyermekülés (A) kiválasztásakor a kiddy guardianfix pro 2 mellett döntött.

A kiddy guardianfix pro 2 Pro-Linie sorozatunk újabb innovatív terméke. A kitűnő energialevezető képességű anyag a lehető legnagyobb biztonságot adja a kiddynek oldalütközés esetén. A gyermekülést kiddy shock-absorberrel (F) és k-fix rögzítőrendszerrel látták el a frontális ütközés esetén szükséges átfogó védelem érdekében.

A gyermeke teljes védelme érdekében a kiddy guardianfix pro 2-t feltétlenül úgy kell használnia, ahogyan az ebben az utasításban le van írva.

A kiddy guardianfix pro 2 részeit a használati utasítás szövegében betűkkel jelöltük, amelyeket az azonos nevű pontokban írunk le.

2. Alkalmasság

A kiddy guardianfix pro 2-t az ECE-R44/04 engedélyezési szabvány aktuális verziójának megfelelően vizsgáltattuk be és engedélyeztettük. A rendszer a gyártási forma engedélyezésénél az „univerzális“ és „féluniverzális“ osztályozásba került.

Az **„univerzális“**: azt jelenti, hogy valamennyi járműtípusban minden 3-pontos övvel ellátott ECE 16 vagy más hasonló szabvány szerinti ülőhelyen használható.

A **„fél-univerzális“**: azt jelenti, hogy a gyermekülés a jármű ISOFIX-rögzítőpontjainál fogva is biztosítható. Ha erről van szó, akkor a gyermekülést csak olyan járművekbe szabad behelyezni, amelyek megtalálhatóak a melékelt típuslistán. A típuslistát állandóan aktualizáljuk. Az aktuális verziót itt találja: <http://www.kiddy.de/content/files/guardianfix.pdf>

A kiddy guardianfix pro 2 gyermekülés alkalmas az I.-III-as súlycsoportok, azaz a 9 kg - 36 kg súlyú gyermekek számára (kb. 9 hónaptól kb. 12 évesig) vagy legfeljebb 150 cm-es testmagasságig.

Korcsoportok (súlycsoportok):

I. kcs.: 9 kg – 18 kg
II. kcs.: 15 kg – 25 kg
III. kcs.: 22 kg – 36 kg

A kb. 9 – 18 kg testsúlyú gyermekek esetében (ez kb. 9 hónapos - kb. 4 éves korú gyermeknek felel meg) használni kell az ehhez tartozó védőpárnát (M). Figyeljen az ülőpárna (K) helyes használatára is (lásd az 4.1. pontot).



A járműben történő használathoz vegye figyelembe a gépjármű gyártója által kiadott felhasználói kézikönyvben található ajánlásokat vagy vegye fel a kapcsolatot szerződéses szervizével.

3. Általános biztonsági utasítások



A gyermekülés első beszerelése előtt olvassa el figyelmesen a használati utasítást. A helytelen használat életveszélyes lehet gyermeke számára.

Sok megdöglőatlanságból eredő sérülés könnyen elkerülhető.



A gyermekülést a 9 kg - 18 kg súlyú gyermekek esetében mindig az ahhoz tartozó védőpárnával (M), valamint ülőpárnával (K) kell használni.



A gyermekülést kizárólag az I – III. súlycsoportok esetében, 9 kg - max. 36 kg-ig használja.



Minden út előtt ellenőrizze, hogy a gyermekülés (A) optimálisan van-e beállítva a gyermek testmagasságához. Menet közben ne végezzen beállításokat.



Bizonyosodjon meg arról, hogy mindig minden rész rendeltetésszerűen bekattant-e.



Különösen lakókocsik és kisbuszok esetében figyeljen arra, hogy a gyermekülés (A) harmadik személy által történő mentés esetén lehetőleg könnyen hozzáférhető helyen legyen.



Az öv soha ne legyen laza. Baleset esetén a terhelés a többszöröse annak, mint feszes öv esetén. Figyeljen a jármű övcsatlakozójának megfelelő helyzetére.



Soha ne hagyja gyermekét felügyelet nélkül a gyermekülésben (A).



Soha ne tegyen nehéz tárgyakat a kalaptartóra, mert baleset esetén veszélyesek lehetnek.



Győződjön meg arról, hogy a gyermekülés (A) semelyik része se szoruljon oda az ajtóhoz vagy az állítható üléshez



Tilos a gyermekülésen (A) bármilyen változtatást végrehajtani. A védelmi hatást ez megszüntetheti, ill. korlátozhatja. Az esetleges nehézségek esetén forduljon a szakkereskedőhöz vagy közvetlenül a gyártóhoz.



Óvja a gyermekülést (A) a közvetlen napsugárzástól, kellemtlenül felmelegedhet.



A gyermekülés (A) csak olyan ülőhelyeken használható, ahol ECE 16 vagy más hasonló szabvány szerinti 3-pontos biztonsági öv van.



Bizonyosodjon meg arról, hogy a gyermekülés (A) e szerint az utasítás szerint került beszerelésre a gépjárműbe.



Hosszabb utak esetén ne sajnálja gyermekétől a szünetet, és vigyázzon arra, hogy gyermeke a közút felé ne szálljon ki felügyelet nélkül. Ha van, használja mindig a gépjármű ajtajába szerelt gyermekzárat.



Ne használja tovább a gyermekülést (A), ha baleset (ha az ütközési sebesség nagyobb mint 10 km/h) vagy más behatások során annak részei megsérültek vagy kioldódtak.



Csak a gyártó által előírt övpálya használható.



Ha a gyermekülést (A) gyermek nélkül szállítja az autóban, mindig biztosítsa a jármű 3-pontos övrendszerével az előírt módon (7. pont) vagy a k-fix csatlakozókkal (E) a jármű ISOFIX-csatlakozó pontjaihoz (6. pont).

4. Beállítások

4.1 Ülőpárnák magasságának beállítása



A kiddy guardianfix pro 2-t 9 kg - 18 kg-os gyermekek esetében védőpárnával (M) és helyesen beállított ülőpárnával (K) kell használni (1. ábra).

A kiddy guardianfix pro 2 olyan ülőpárnával (K) rendelkezik, amely az ülés magasságának változtatásával lehetővé teszi a kb. 9 hónap közötti gyermek (9 kg és kb. 18 kg) magasságkiegyenlítését.

Az ülőpárna (K) több fokozatban állítható gyermeke magasságához, és így kisebb gyermekek számára jelentősen jobb ülőkomfortot nyújt.

Az ülőpárna beállításakor a következőképpen járjon el:

A fokozat: **9 – 13 kg (kb. 9 - 18 hónap)**; ülőpárna összehajtva (2+3. ábra)

B fokozat: **13 – 18 kg (kb. 18 hónap - 4 év)**; ülőpárna kihajtva (4+5. ábra)

Az ülőpárnát (K) mindig rögzíteni kell, ehhez vezesse át az öveket az ülés kartámlái (D) alatt és zárja a nyomógombokat kívül az ülés huzatán (6. ábra).



Az ülőhelyzet helyes beállítását az ülőpárna (K) segítségével úgy érheti el, ha az állítható fejtámaszt (G) is mindig helyesen állítja be. Az ülőpárnát (K) mindig csak a védőpárnával együtt használja.

4.2 Fej- és válltámla beállítása

A kiddy guardianfix pro 2 az új beállítórendszer segítségével optimális beállítási lehetőséget nyújt gyermeke méretéhez, a fejtámaszt (G) és a válltámaszt (H) egyszerre lehet állítani.

A fejtámasz akkor van helyesen beállítva, ha a gyermek halántéka a fejtámasz (G) legkeskenyebb részén helyezkedik el (7. + 8. ábra).

A fej- (G) és válltámasz (H) beállításához használja a fejtámasz (G) hátoldalán lévő magasságállító fogantyút (Q), húzza kicsit kifelé, majd tolja a fejtámaszt (G) felfelé vagy lefelé a kívánt magasság szerint (9. ábra)

A helyes rögzítést úgy ellenőrizheti, hogy a fejtámaszt (G) kissé lefelé nyomja.

4.3 A lábtámasz-hosszabbító beállítása (II.-III. korcsoport, 15 – 36 kg)

A lábtámasz-hosszabbító (L) beállításával sokkal komfortosabb ülést biztosíthat gyermeke számára. A lábtámasz-hosszabbító (L) 4 fokozatban állítható.

Tolja vagy húzza a lábtámasz-hosszabbítót (L) a kívánt helyzetbe (10. ábra).

4.4 Döntött helyzet beállítása (csak I. korcsoport, 9-18 kg)

Soha ne menet közben állítsa be a döntött, ill. ülőhelyzetet. Ehhez állítsa meg a járművet, csatolja ki a jármű biztonsági övét és vegye ki a gyermeket.



A döntött helyzetet csak az I. korcsoportba tartozó gyermek számára (9 kg-18 kg) használható és csak védőpárnával együtt, valamint fél-univerzális rögzítéssel a k-fix csatlakozó segítségével.

A döntött helyzet beállításához tartsa lenyomva a kireteszelő gombot (S) (11. ábra; 1) és ezzel egyidejűleg húzza az ülést (I) a jármű üléstámlájával ellentétes irányba (11. ábra; 2). Minél előrébb húzza az ülést (I), annál nagyobb a dőlésszög.

A kiddy guardianfix pro 2 (C) háttámlája automatikusan döntött helyzetbe süllyed. A döntött helyzet akkor van helyesen beállítva, ha a gyermekülés fejtámlája (G) felfekszik a jármű ülésének háttámláján (12. ábra).



A maximális döntöthelyzet úgy állítható be, ha az ülést (I) már nem lehet jobban előre tolni.

A döntött helyzet maximális dőlésszöge függ az autóban lévő Isofix-rögzítők pontok helyzetétől.

5. Ülőhely kiválasztása és beállítása

5.1 A jármű ülésének beállítása



Kérjük, alaposan tájékozódjon gépjárművének gépkönyvből a gyermekülés (A) használatáról.

Ha a fejtámla akadályozza a beszerelést, akkor azt a legfelső helyzetbe kell állítani, vagy le kell venni (13. ábra).

A kiddy guardianfix pro 2 mozgatható háttámlája (C) biztosítja, hogy felfeküdjön az autó ülésének háttámlájára. Állítsa be megfelelően a jármű állítható háttámláját.

5.2 Ülőhely univerzális beszereléshez

A kiddy guardianfix pro 2 gyermekülés (A) a jármű minden olyan ülőhelyére beszerelhető, ahol 3-pontos biztonsági öv van (14. ábra).

A kiddy guardianfix pro 2 a menetiránnyal szemben elhelyezett olyan autóüléseken is használható, amelyek 3-pontos biztonsági övvel vannak felszerelve (14. ábra).

* Ha a jármű gyártója engedélyezi a gyermekülés használatát a vezető melletti ülésen, akkor a gyermekülést a leghátsó helyzetben kell használni.



Ha a kiddy guardianfix pro 2-et univerzálisan (k-fix nélkül) szereli be, a csatlakozókat (E) be kell tolni.

5.3 Ülőhely a fél-univerzális beszereléshez

A gyermekülés fél-univerzális beszerelése a járműnek csak olyan ülőhelyein lehetséges, amely rendelkezik ISOFIX-rögzítővel. Ezeknél az ISOFIX-rögzítőpontoknál fogva lehet a kiddy guardianfix pro 2-et a k-fix csatlakozók segítségével a jármű szerkezetével összekapcsolni.

A kiddy guardianfix pro 2 gyermekülést (A) olyan járművek ülőhelyeire lehet beszerelni, amelyek a típuslistán fel vannak sorolva.

A típuslistát állandóan aktualizáljuk, a legújabb verziót itt találja <http://www.kiddy.de/content/files/guardianfix.pdf>

A gyártó azt ajánlja, ha lehetséges, hogy a gyermekülés (A) fél-univerzális beszerelését a k-fix csatlakozóval végezze.

6. Fél-univerzális beszerelés a járműbe k-fix segítségével

Helyezze fel mindkét vezető profilt (U) a jármű ülése és háttámlája között lévő ISOFIX-csatlakozóra (15. ábra). A vezető profilok (U) tartozékként kaphatók és jelentősen megkönnyíthetik a beszerelést.

Nyomja meg a kioldógombot (S) elől a lábrész-meghosszabbító alatt (L) (16. ábra; 1. sz.).

Ekkor a k-fix csatlakozók (E) automatikusan kitolódnak (I) az ülésből.

Ellenőrizze a két kioldógomb (V) előretolásával, hogy a csatlakozókampók kinyíltak-e (17. ábra).

Ha a csatlakozásjelzők (W) nem "zöldet" mutatnak, akkor a csatlakozókampók nyitva vannak (17. ábra)



Helyezze a kiddy guardianfix pro 2et egy olyan ülőhelyre, ami lehetővé teszi a fél-univerzális beszerelést (5.3. pont) és szükség esetén állítsa be a jármű ülését az 5.1. pontnak megfelelően.

Most tolja be mindkét k-fix csatlakozót (E) a fémtartókba (ISOFIX-csatlakozó pontok) és nyomja meg olyan erősen, hogy a csatlakozók (E) bekattanjanak (18. ábra).

A helyes bekattanást a "zöld" k-fix csatlakozójelzés (W) igazolja (19. ábra).



Ellenőrizze az ülés mozgatásával (I), hogy a k-fix csatlakozók (E) zárva vannak-e és ellenőrizze a bal és a jobb k-fix csatlakozókon, hogy a csatlakozásjelzés (W) "zöld"-e!



Most már rögzítette a kiddy guardianfix pro 2-t a (maximális) döntőthelyzetbe. A döntőthelyzet kizárólag az I. korcsoportnál (9 - 18 kg) használható és csak a védőpárnával együtt.

Ha a gyermekülést az I. korcsoportnál ülő helyzetben, vagy a II. és III. korcsoportnál (15 - 36 kg; védőpárna) szeretné használni, akkor az ülést (I) vissza kell tolni a jármű ülésének háttámlájához.

Ehhez tartsa benyomva a kireteszelő gombot (S) (20. ábra; 1. sz.) és ezzel egyidejűleg zárja az ülést (I) a jármű háttámlája felé (20. ábra; 2. sz.).

Gyermekeknek a k-fix segítségével rögzített ülésben való biztosításához a 7. pontban leírtak szerint járjon el.

7. A gyermek biztosítása



fél-univerzális: ha a gyermekülést k-fix rögzítéssel szeretné használni, bizonyosodjon meg róla, hogy az a 6 pontban leírtak szerint van rögzítve a járműben!



univerzális: ha a gyermekülést k-fix rögzítés nélkül szeretné használni, akkor a k-fix csatlakozókat be kell tolni az ülésbe (I)!

7.1 A gyermek biztosítása az I. korcsoport (9 - 18 kg) esetén



Helyezze el a kiddytaz 5.1 - 5.2, ill. 5.1 + 5.3 pontokban leírtak szerint a jármű ülésén.



Ha fél-univerzálisan (k-fix-szelögzítve) szeretné használni, kövesse a 6. pont utasításait.

Bizonyosodjon meg arról, hogy a gyermekülés és az ülőpárna a gyermek magasságának, ill. testsúlyának megfelelően van beállítva (4. pont).

A kiddy guardianfix pro 2-t a jármű 3-pontos biztonsági övével kell biztosítani a védőpárna övvezetőjénél (N) (21. ábra).



A kiddy guardianfix pro 2-t az I. korcsoport esetén kizárólag a védőpárnával (M) és az ülőpárnával (K) szabad használni.

Ültesse bele a gyermeket az ülésbe, figyeljen arra, hogy a gyermek ülepe feltámaszkodjon a háttámlára (C).

Tolja be a védőpárnát (M) az ülés oldalán lévő vezetősínbe (22. ábra).

A védőpárnát annyira tolja be, hogy felfeküdjön a gyermek hasán.

Majd húzza ki annyira a jármű 3-pontos biztonsági övét, hogy az körbeérje a kiddy-t és közvetlenül a jármű saját övzárába lehessen bekapcsolni (23. ábra).

Eközben figyeljen arra, hogy a zárnyelv hallható kattanással záródjon.

Ha az eredeti kiddy védőpárnán (M) játékgúnyok vannak, akkor ezeket az öv egyszerűbb becsatolása érdekében a védőpárnára kell helyezni (24. ábra).

Ezután fűzze be a medenceövet a védőpárna piros övvezetőibe (N).

Majd feszítse meg a medenceövet (25. ábra). Ekkor a védőpárnának fel kell feküdni a gyermek hasán.

Ezután fűzze be a vállövet a védőpárna övvezetőibe (26. ábra).

Figyeljen arra, hogy az övek laposan feküdjenek fel, és ne legyenek megcsavarodva.

Feszítse meg a vállövet (26. ábra).

Elindulás előtt győződjön meg arról, hogy a medence- és a vállöv helyesen helyezkedik el a védőpárnán (M), feszes, és nincs megcsavarodva. Az öveknek laposan kell elhelyezkedni a védőpárna övvezetőiben (26.+27. ábra). Rendszeresen ellenőrizze az öv elhelyezkedését.

7.2 A gyermek biztosítása II-III. korcsoport (15 - 36 kg) esetén



A védőpárna (M) nélküli használat csak a legalább 15 kg súlyú (ill. kb. 4 éves) gyermekek esetén megengedett. De ajánlott a védőpárna (M) használata, amíg a gyermek el nem éri a 18 kg-os testsúlyt.



A védőpárna (M) nélküli használathoz mindig távolítsa el az ülőpárnát (K).

Helyezze el a kiddytaz 5.1 - 5.2, ill. 5.1 + 5.3 pontokban leírtak szerint a jármű ülésén.

Ha fél-univerzálisan (k-fix-szelrögzítve) szeretné használni, kövesse a 6. pont utasításait.

Helyezze el gyermekét, és bizonyosodjon meg arról, hogy a kiddy gyermek magasságának megfelelően van beállítva (4. pont).

Ahhoz, hogy a gyermeket a jármű 3-pontos biztonsági övével biztosítsa, a következőket tegye:

Húzza ki a jármű övét és helyezze a medenceövet az ülés két kartámlája (D) alá (28. ábra).

Csatolja be az övzárát. Ellenőrizze, hogy az övzár rendeltetésszerűen bekattant-e (28. ábra).

Feszítse meg a medenceövet és helyezze az átlós övet az övvezető oldalán a kartámla alá (D) (29. ábra).

Fogja meg a hosszanti övvezetőt és vezesse be a piros hosszanti övvezető (B) és a fejtámasz (G) között (30. ábra; 1. sz.). Húzza meg az övet gyermeke nyakának irányába befelé (30. ábra; 2. sz.).



Kérjük, vegye figyelembe, hogy az övzárral szemben lévő övvezetőt kell használni (32. ábra).

Figyeljen arra, hogy az átlós öv az övvezetőben legyen, és ne akadjon be a kampóba (31. ábra).

Figyeljen arra, hogy az övek ne legyenek megtekeredve és szorosan a gyermek teste mentén haladjanak. Figyeljen az övzár megfelelő helyzetére is.

Feszítse meg az övrendszert (32. ábra).

Hosszabb utak esetén rendszeresen ellenőrizze az övek helyzetét.

8. A hosszanti övvezető nyitása

A hosszanti övvezető (B) nyitásához nyomja azt lefelé (34. ábra; 1. sz.) és vegye ki az övet oldalirányba (34. ábra; 2. sz.).

9. A k-fix kiszzerelése fél-univerzális használat után

Tartsa lenyomva a kireteszelő gombot (S) (34. ábra; 1. sz.) és ezzel egyidejűleg húzza el az ülést (I) a jármű ülésének háttámlájától (34. ábra; 2. sz.).

Nyissa a bal és jobb k-fix csatlakozót (E), miközben a kireteszelőket (V) előre tolja (a "zöld" csatlakozásjelzés (V) felett) (35. ábra).

Ha a csatlakozók (E) nyitva vannak, akkor a kiddy guardianfix pro 2et lekapcsolta a jármű rendszeréről.

Befejező lépésként a k-fix csatlakozókat (E) be kell tolni az ülésbe (I).

Ehhez tartsa lenyomva a kireteszelőt (S) (36. ábra; 1. sz.) és húzza addig a visszahúzó hevedert (T) (36. ábra; 2. sz.) amíg a csatlakozók (E) teljesen el nem tűnnek az ülésben (I).

Engedje el a kireteszelőt (S) és végül a visszahúzó hevedert (T).

10. A huzat le- és felhúzása



Soha ne használja a kiddy-t az eredeti huzat nélkül. A huzat része a biztonsági koncepciónak.

10.1 A fejtámla / háttámla huzatának levétele

A fejtámla és a háttámla huzata egyben van.

Tolja az állítható fejtámaszt (G) legfelső helyzetbe.

Oldja ki a huzatot a magasságállító fogantyú (Q) körül a fejtámla (G) hátoldalán és a két átlós övvezető alatt (B). Vegye le a fejtámláról (G) a huzatot előlről hátra felé.

10.2 A válltámla huzatának levétele

Tolja az állítható fejtámaszt (G) legalsó helyzetbe. Nyissa ki a zárat a válltámla hátoldalán. Így le lehet venni a huzatokat alulról felfelé a válltámlákról (H).

10.3 Az ülés huzat levétele

A lábtámasz-hosszabbító (L) gumiszalaggal van rögzítve. A huzatot óvatosan felfelé lehet levenni.

Végül nyissa a nyomógombokat, ill. tépőzárakat a lábrész meghosszabbítása (L) alattés alul, hátul, valamint az ülés (I) oldalánál.

Most már le tudja venni az ülészuzatot.

10.4 A védőpárna huzata

A védőpárna huzatát nem szabad levenni vagy kimosni.

A védőpárna vagy huzatának sérülésekor forduljon az illetékes szaktereskedőhöz vagy közvetlenül a gyártóhoz.

10.5 A huzat felhelyezése

A huzat felhelyezésekor járjon el fordított sorrendben, mint a huzat levételekor (lásd 10.1 – 10.3).

11. Ápolási utasítások

11.1 A huzat tisztítása

A huzat a biztonsági koncepció fontos alkotórésze. Ezért csak a gyártó eredeti huzatát használja. Ha póthuzatra van szüksége, megrendelheti azt a szaktereskedőnél.

A huzat és a játékgurák levehető rögzítőzsinórja 30 fokon kímélő módban mosható. Nem szabad centrifugálni vagy ruhaszárítóban szárítani.



11.2 A műanyagrészek tisztítása

A műanyagrészeket enyhe tisztítószerrel vagy nedves törlőkendővel lehet tisztítani.

Semmiképpen ne használjon erős tisztítószereket (pl. oldószert).

12. Teendők baleset esetén

Olyan baleset után, amelynél a sebesség meghaladta a 10 km/h-t, feltétlenül ellenőriztetni kell a gyártóval a gyermekülést az esetleges sérülések miatt, és szükség esetén ingyen kicserélhető.

13. Garancia

A kiddy guardianfix pro 2 gyártási és anyaghibáira 2 év garanciát adunk. A garancia ideje a vásárlás napjával kezdődik.

A reklamáció alapja a vásárlást igazoló blokk.

A garancia teljesítése az olyan gyermekülésekre korlátozódik, amelyet szakszerűen használtak és tiszta, rendes állapotban küldtek vissza.

A garancia nem terjed ki:

- a természetes elhasználódásra és a rendszeres igénybevételből eredő károkra
- a nem megfelelő és szakszerűtlen használatból eredő károkra

Anyagok: Minden anyagunk megfelel az UV-sugárzás elleni színtartóssággal kapcsolatos magas követelményeknek. Ennek ellenére minden anyag megfakul, ha UV-sugárzásnak van kitéve. Ebben az esetben nem anyaghibáról van szó, hanem normális kopási jelenségről, amelyre nem vállalunk garanciát. Garanciális esetben forduljon haladéktalanul szakkereskedőhöz.

A kiddy Team kellemes és biztonságos utazást kíván Önnek és gyermekének.

İçindekiler

1.	Giriş	3
2.	Uygunluk	3
3.	Genel güvenlik bilgileri	4
4.	Ayarlar	6
4.1	Koltuk minderinin yükseklik ayarı.....	6
4.2	Başlık ve omuz desteği ayarı.....	7
4.3	Bacak uzantı ayarı (YG II-III, 15 – 36 kg).....	7
4.4	Yatma pozisyonu ayarı (sadece yaş grubu I, 9-18 kg).....	7
5.	Koltuk yeri seçimi ve ayarı	8
5.1	Araç koltuk ayarı.....	8
5.2	Evrensel montaj için koltuk yeri.....	8
5.3	Yarı-Evrensel montajın yapılması.....	8
6.	Araca k-fix ile yarı-evrensel montaj	9
7.	Çocuğun emniyete alınması	10
7.1	Yaş grubu I (9 - 18 kg) için çocuğun emniyete alınması....	10
7.2	Yaş grupları II-III için (15 - 36 kg) çocuğun emniyete alınması	12
8.	Çapraz kemer kılavuzunun açılması	13
9.	Yarı-evrensel kullanımdan sonra k-fix'in demontajı	14
10.	Koltuk kılıfının çıkarılması ve takılması	14
10.1	Koltuk başlığı ve sırtlığı kılıflarının çıkarılması.....	14
10.2	Omuz destek kılıflarının çıkarılması.....	15
10.3	Koltuk kılıfının çıkarılması.....	15
10.4	Kavrama gövdesi kılıfı.....	15
10.5	Kılıfın takılması.....	15
11.	Bakım talimatı	15
11.1	Kılıfın temizlenmesi.....	15
11.2	Plastik parçaların temizlenmesi.....	16
12.	Kaza sonrası yapılması gerekenler	16
13.	Garanti	16

kiddy guardianfix pro 2 kullanma kılavuzu

1. Giriş

Çocuk emniyet sistemi (A) konusunda kiddy guardianfix pro 2'yu seçtiğiniz için teşekkür ederiz.

kiddy guardianfix pro 2, pro-serisi kapsamında bulunan yenilikçi ürünlerimizden sadece biridir. Enerji emen özel malzemeler sayesinde, kiddy koruyucunuz yandan carpmalarda en yüksek güvenliği sağlar. Çocuk oto koltuğunuz ayrıca onden carpmalarda geniş kapsamlı koruma sağlamak için kiddy darbe-emiciler (F) ve k-fix sabitleme sistemi ile donatılmıştır.

Çocuğunuzun kapsamlı olarak korunabilmesi için, kiddy guardianfix pro 2 mutlaka bu kullanma kılavuzunda tarif edildiği gibi kullanılmalıdır.

kiddy guardianfix pro 2'nuzun parçaları, bu kullanma kılavuzu metninde harflerle belirtilmiş ve aynı harfli maddede açıklanmıştır.

2. Uygunluk

kiddy guardianfix pro 2, ECE-R44/04 standartlarının en guncel surumune gore kontrol edilmiş ve onaylanmıştır. kiddy guardianfix pro 2'nun, „evrensel“ ve “yarı-evrensel” sınıflar için uygunluk onayı alınmıştır.

“Evrensel”: kiddy guardianfix pro 2'nun, 3-nokta-emniyet kemeri ile donatılmış olan tüm araç tiplerinde, ECE 16 veya benzer standartlara göre kullanımına izin verildiği anlamını taşır.

“Yarı-evrensel”: Çocuk emniyet sisteminin, aracın ISOFIX-sabitleme noktalarında ek olarak emniyet altına alınabileceği anlamını taşır. Bu durum söz konusu olduğunda, çocuk emniyet sisteminin sadece birlikte verilen tip listesindeki araçlara takılmasına izin verilir. Araç tipi listesi sürekli olarak guncellenmektedir. Guncel listeyi

<http://www.kiddy.de/content/files/guardianfix.pdf> 'de bulabilirsiniz.

kiddy guardianfix pro 2 I-III ağırlık sınıfları, yani vücut ağırlığı 9 - 36 kg arasında olan çocuklar için uygundur, (yakl. 9 aylık ile 12 yaş arası) veya en fazla 150 cm boyundaki çocuklar için.

Yaş grupları (ağırlık sınıfları):

YG I: 9 kg – 18 kg

YG II 15 kg – 25 kg

YG III 22 kg – 36 kg

Vücut ağırlığı 9 kg ile 18 kg arasındaki çocukların (diğer bir deyişle yaklaşık 9 aylıktan 4 yaşına kadar olan çocukların) ilgili kavrama gövdesini (M) kullanmaları gerekir. Koltuk minderinin (K) doğru kullanılmasına dikkat edin (bkz. Madde 4.1).



Buna ek olarak araç içinde kullanım sırasında, aracınızın kullanma kılavuzundaki tavsiyelere uygun olarak hareket edin veya araç yetkili servisine danışın.

3. Genel güvenlik talimatı



Çocuk emniyet sisteminin ilk kez takılmasından önce kullanma kılavuzunu dikkatlice okuyun. Yanlış bir kullanım çocuğunuz için hayati tehlike doğurabilir.

Düşüncesizlikten kaynaklanan yaralanmalardan kolayca kaçınılabilir.



Çocuk emniyet sistemi, ağırlığı 9 kg ile 18 kg arasında olan çocuklar için her zaman kavrama gövdesi (M) ve koltuk minderi (K) ile birlikte kullanılmak mecburiyetindedir.



Çocuk emniyet sistemini sadece I – III ağırlık sınıfları için kullanın, 9 kg'dan 36 kg'a kadar.



Yola her çıkışınızda, çocuk emniyet sisteminin (A) çocuğun boyuna göre ayarlandığını kontrol edin. Yolculuk sırasında ayar yapmayın.



Bütün parçaların kuralına uygun bir şekilde kilitlendiğinden emin olun.



Çocuk emniyet sistemi (A) paçalarından hiçbirinin, kapı veya ayarlanabilir koltukların arasına sıkışmadiğundan emin olun.



Kurtarma ve ilk yardımın üçüncü şahıslar tarafından yapılabileceğini düşünerek çocuk emniyet sistemini (A), vanların veya karavanların kolay erişilebilir yerlerine takılmasına dikkat edin.



Kemer hiç bir zaman gevşek olmamalıdır. Bir kaza halinde üzerine binen yük, gergin bir kemere oranla birkaç kez daha fazladır. Emniyet kemeri tokasının doğru konumda olmasına dikkat edin.



Çocuğunuzu hiç bir zaman çocuk emniyet sisteminde (A) kontrolsüz bırakmayın.



Arka cam önüne ağır cisimler koymayın, kaza anında tehlikeli bir şekilde fırlarlar.



Çocuk emniyet sistemi(A) üzerinde herhangi bir değişikliğin yapılmasına izin verilmez. Koruma etkisi ortadan kalkabilir veya kısıtlanabilir. Sorun çıkması halinde bayiinize veya direkt olarak üreticiye başvurun.



Çocuk emniyet sistemini (A) direkt gelen güneş ışınlarından koruyun, hoş olmayan bir şekilde ısınabilir.



Çocuk emniyet sisteminin (A), sadece ECE 16 veya benzer normlara uygun 3-nokta-kemeri olan koltuklarda kullanılmasına izin verilir.



Çocuk emniyet sisteminin (A) talimata uygun şekilde araca monte edildiğinden emin olun.



Uzun yolculuklar sırasında çocuğunuz için molalar verin ve çocuğunuzun yola bakan taraftan kontrolsüz araçtan inmeyeceğinden emin olun. Aracınızın kapılarında çocuk emniyet kilidi varsa, bunları daima kullanın.



Bir kazadan sonra (kaza hızı 10 km/saatten yüksek ise) veya diğer etkilerden hasar gördüğünde veya parçaların ayrılması halinde çocuk emniyet sistemini (A) kullanmaya devam etmeyin.



Sadece üretici tarafından tavsiye edilen kemer yönlendiricisinin kullanımına izin verilir.



Cocuk emniyet sistemini (A) aracta boş olarak bulundurduğunuzda, ongorulduğu şekilde, aracın 3-nokta-emniyet kemeri ile (madde 7) veya k-fix konektorleri (E) ile aracın ISOFIX Ankraj noktalarına (madde 6) sabitleyerek daima emniyet altında tutun.

4. Ayarlar

4.1 Koltuk minderinin yükseklik ayarı



kiddy guardianfix pro 2 ağırlığı 9 kg ile 18 kg arasında olan çocuklar için, kavrama gövdesi (M) ve düzgün ayarlanmış koltuk minderi (K) ile kullanılmalıdır (resim 1).

kiddy guardianfix pro 2, bir koltuk minderi (K) ile koltuk yüksekliğinin değiştirilmesi sayesinde, 9 aylıktan yaklaşık 4 yaşına kadar olan çocukların büyüklüğüne (9 kg – 18 Kg) uyum sağlamaktadır.

Koltuk minderi (K), çocuğunuzun boyuna göre iki kademeli olarak ayarlanabilir ve küçük çocuklar için oldukça yüksek bir oturma konforu sağlar.

Koltuk minderinin ayarlanmasında aşağıda belirtilen yolu takip edin:

- A Seviyesi: **9 kg – 13 kg (yaklaşık 9 – 18 aylık)**; katlanmış koltuk minderi (resim 2 + 3)
- B Seviyesi: **13 kg – 18 kg (yaklaşık 18 aylık ile 4 yaş arasında)**; katlanmamış koltuk minderi (resim 4+5)

Koltuk minderi (K) her zaman sabitlenmelidir, bunun için eklem parçalarını koltuğun kol dayanağının (D) altından geçirin ve koltuk kılıfının dış tarafındaki basmalı düğmeleri kapatın (resim 6).



Koltuk minderi (K) ile en uygun oturma pozisyonu ayarını elde etmek için, ayarlanabilir başlıkların (G) pozisyonunun da daima doğru ayarlanması gerekir. Koltuk minderini (K) sadece kavrama gövdesi ile bağlantılı olarak kullanın.

4.2 Başlık ve omuz destek ayarı

kiddy guardianfix pro 2 yeni ayar sistemi ile, çocuğunuzun büyüklüğüne ideal uyum sağlanır, bunun için başlık (G) ile omuz destekleri (H) tek bir defada ayarlanır.

Başlığın doğru ayarına, çocuğunuzun şakağı başlığın (G) en dar yerine denk geldiğinde ulaşılır (resim 7+8).

Başlık (G) ve omuz desteklerinin (H) ayarlanabilmesi için, başlığın (G) arkasında bulunan yükseklik ayar tutamağını (Q) hafifçe dışa doğru çekin ve başlığı (G) istenilen yüksekliğe gelene dek yukarıya veya aşağıya doğru kaydırın (resim 9).

Doğru olarak kilitletiğinden emin olmak için başlığı (G) hafifçe aşağı doğru bastırın.

4.3 Bacak uzatma ayarı (YG II-III, 15 – 36 kg)

Bacak uzatma (L) ayarı ile, çocuğunuz için çok daha iyi bir oturma konforu sağlanabilir. Bacak uzatma (L) ayarı 4 pozisyona ayarlanabilir.

Bacak uzatıcısını istenilen pozisyona çekin veya itin (resim 10).

4.4 Yatma pozisyonu ayarı (sadece yaş grubu I, 9-18 kg)

Yatma pozisyonunu veya hiç bir zaman yolculuk esnasında ayarlamayın. Aracınızı durdurun, araç emniyet kemerini açın ve çocuğunuzu çıkarıp alın.



Yaş grubu I (9 kg -18 kg) için yatma pozisyonunun kullanımına, sadece kavrama gövdesi ve k-fix Konektörlü yarı-üniversel sabitleme ile birlikte uygulandığında izin verilir.

Yatma pozisyonunu ayarlamak için kilit açma düğmesini (S) basılı tutun (resim 11; madde 1) ve koltuğu (J) araç koltuk sırtlığından aynı anda çekip çıkarın (resim 11; madde 2). 2). Koltuğu (I) ne kadar öne çekerseniz, yatma açısı o kadar artar.

Kiddy guardianfix pro 2'nun sırtlığı (C) otomatik olarak yatma pozisyonuna geçer. Yatma pozisyonuna, başlık (B) araç koltuk sırtlığına dayandığında erişilir (resim 12).



Koltuk (I) ön tarafa daha fazla çekilemediğinde maksimum yatma pozisyonuna erişilmiş demektir.

Maksimum yatma pozisyonu açısı araçtaki Isofix-Ankraj noktalarına bağlıdır.

5. Koltuk yeri seçimi ve ayarı

5.1 Araç koltuk ayarı



Cocuk emniyet sistemi (A) kullanımı konusunda, aracınızın kullanma kılavuzundan lütfen detaylı bilgi edinin.

Aracın koltuk başlığı montajın yapılmasına engel oluyorsa, başlığın en üst pozisyona getirilmesi veya çıkarılması gerekir (resim 13).

kiddy guardianfix pro 2'nun hareketli sırt bölgesi sayesinde, sırtlık aracın arka koltuk sırtlığına dayandırılabilir. Ayarlanabilir sırtlığı arac koltuğuna uygun olarak konumlandırın.

5.2 Evrensel montaj için koltuk yeri

kiddy guardianfix pro 2 çocuk emniyet sistemi (A), 3-nokta-kemer sistemi bulunan araçlara monte edilebilir (resim 14).

kiddy guardianfix pro 2, gidiş yönünün tersi yönünde olan 3-nokta-kemer sistemi ile donatılmış koltuklarda da kullanılabilir (resim 14).

* Araç üreticisi tarafından çocuk emniyet sisteminin ön yolcu koltuğunda kullanımına izin veriliyorsa, ön yolcu koltuğu en arka pozisyona getirilmezdir.



kiddy guardianfix pro 2'i evrensel olarak (k-fix olmadan) monte ettiğinizde, konektörlerin (E) gecirilmesi gerekir.

5.3 Yarı-Evrensel motajın yapılması

Cocuk emniyet sisteminin (A) arac koltuğuna yarı-evrensel montajı, sadece arac ISOFIX-Ankrajlama ile donatılmışsa mümkündür. kiddy guardianfix pro 2 bu ISOFIX-Ankraj noktalarına, k-fix konektörlerinin yardımıyla ve bu sayede de aracın gövdesine sıkıca bağlanabilir.

Cocuk emniyet sistemi (A) kiddy guardianfix pro 2, yalnızca araç tipi listesinde belirtilen araçların koltuklarına monte edilebilir.

Araç tipi listesi sürekli olarak güncellenmektedir, güncel listeyi

<http://www.kiddy.de/content/files/guardianfix.pdf> 'de bulabilirsiniz.

Üretici tarafından, mümkünse yarı-evrensel k-fix konektörlü çocuk emniyet sisteminin (A) kullanılması önerilir.

6. Araca k-fix ile yarı-evrensel montaj

Her iki kılavuz hunilerini de (U) arac koltuk minderi ve sırtlığı arasındaki ISOFIXAnkrajlarına geçirin (resim 15). Kılavuz huniler (U) aksesuar olarak mevcuttur ve montaj konforunu önemli ölçüde artırabilir.



Şimdi ön tarafta ayak destek bölgesinin altındaki (L) kilit acma düğmesine (S) basın (resim 16; madde 1).



Şimdi k-fix konektörleri (E) koltuğun (I) arkasından dışarıya doğru otomatik olarak sürülür.

Her iki kilit açıcıları (V) ön tarafa iterek, konektör kancalarının açık olup olmadığını kontrol edin (resim 17).

Kapatma göstergeleri (W) “yeşil” gösterdiğinde, konektör kancaları açıktır.



kiddy guardianfix pro 2'i yarı-evrensel montajın mümkün olduğu bir araç koltuğuna yerleştirin (madde 5.3) ve gerektiğinde araç koltuğunu madde 5.1'de belirtildiği şekilde ayarlayın.

Şimdi her iki k-fix Konektörleri (E) metal tutuculara (ISOFIX-Ankraj noktalarına) itin ve konektörlerin (E) kilitlenmesi için sıkıca bastırın (resim 18).

Kilitlenmenin doğru yapıldığı “yeşil” k-fix kapatma göstergesi (W) ile onaylanır (resim 19).



Koltuğu (I) sarsarak k-fix konektörlerin (E) kapalı olup olmadığını, sol ve sağ k-fix konektörlerindeki kapatma göstergelerinin (W) “yeşil” gösterdiğini kontrol edin!



Şimdi kiddy guardianfix pro 2'yu (maksimum) yatma pozisyonunda araca sabitlediniz. Yaş grubu I (9 kg – 18 kg) olan çocuklar için yatma pozisyonunun kullanımına, sadece kavrama gövdesi ile birlikte izin verilir.

Çocuk emniyet sistemini oturma pozisyonunda yaş grubu I veya yaş grubu II ve III için (15 - 36 kg; kavrama gövdesiz) kullanmak istediğinizde, koltuğu (I) araç koltuk sırtlığına doğru itmeniz gerekir.

Bunun için kilit açma düğmesini (S) basılı tutun (resim 20; madde 1) ve aynı anda koltuğu (I) araç koltuk sırtlığına doğru itin (resim 20; madde 2).

Cocuğunuzu k-fix ile sabitlenmiş koltukta emniyet altına almanız için, madde 7'de belirtilenleri uygulayın.

7. Çocuğun emniyete alınması



yarı-evrensel: k-fix sabitleme sistemine sahip bir çocuk koltuğunu kullanmak istiyorsanız, çocuğunuzun koltukta madde 6'da belirtildiği şekilde güvenlik altına alındığından emin olun!



evrensel: Çocuk oto koltuğunu k-fix sabitleme sistemi olmadan kullanmak istiyorsanız, k-fix konektorlerini surerek koltuğa (I) gecirmeniz gerekir!

7.1 Yaş grubu I (9 - 18 kg) için çocuğun emniyete alınması

Kiddy'nizi madde 5,1- 5.2, veya 5.1 + 5.3 'de tarif edildiği gibi araç koltuğuna yerleştirin.

Onu yarı-üniversel (k-fix ile sabitleyerek) kullanmak istediğinizde, madde 6'daki talimatları uygulayın.

Çocuk koltuğunuzun ve koltuk minderinin çocuğunuzun boyuna ve kilosuna göre ayarlandığından emin olun (madde 4).

kiddy guardianfix pro 2 3-nokta-araç kemeri ile, kavrama gövdesi kemer kılavuzlarından (N) emniyet altına alınır (resim 21).



kiddy guardianfix pro 2'nuz yaş grubu I için, sadece ilgili kavrama gövdesi (M) ve koltuk minderi (K) ile birlikte kullanılabilir.

Çocuğunuzu koltuğa oturtun, çocuğun kalçasının sırtlığı (C) dayalı olduğundan emin olun.

Kavrama gövdesini (M) koltuk parçasındaki kılavuz oluşuna itin (resim 22).

Kavrama gövdesini çocuğun karnına dayanana kadar itin.

Bundan sonra aracın 3-nokta-emniyet kemerini, kiddy'nizin etrafını sarana ve aracın kemer tokasına kilitlemeye kadar çekin (resim 23).

Bu noktada kemer kilit dilinin bir "klik" sesi ile kilitlemesine dikkat edin.

Orijinal kiddy kavrama gövdesi (M) oyun figürlerine sahipse, bunların, kemerin kolay bağlanabilmesi için kavrama gövdesi üzerinden geçirilmesi gerekir (resim 24).

Bundan sonra kucak kemerini kırmızı kavrama gövdesi kılavuzlarından (N) geçirin.

Ardından kucak kemerini gerin (resim 25). Bu noktada kavrama gövdesinin çocuğun karnına dayanması gerekir.

Bundan sonra omuz kemerini kavrama gövdesi kılavuzlarından geçirin (resim 26).

Kemerlerin düz bir şekilde ve dolanmadan üst üste durmasına dikkat edin.

Omuz kemerini gerin (resim 26).

Yola çıkmadan önce kucak ve omuz kemerinin, kavrama gövdesine (M) doğru bir şekilde dayalı olduğundan, gergin ve dolanmamış olduğundan emin olun. Kemerler kavrama gövdesi kemer kılavuz alanı üzerinde düz bir şekilde durmalıdır (resim 26 + 27). Kemer durumunu düzenli olarak kontrol edin.

7.2 Yaş grupları II-III için (15 - 36 kg) çocuğun emniyete alınması



Kavrama gövdesi (M) olmadan kullanıma, sadece vücut ağırlığı 15 kg'ın üzerindeki (veya yaklaşık 4 yaşına kadar) çocuklar için izin verilir. Biz yine de çocuğunuz 18 kg'a erişene kadar kavrama gövdesini kullanmanızı öneririz.



Kavrama gövdesi (M) olmadan kullanmak için her zaman koltuk minderini (K) çıkarın.

kiddy'nizi madde 5,1- 5.2, veya 5.1 + 5.3 'de tarif edildiği gibi araç koltuğuna yerleştirin.

Onu yarı-üniversel (k-fix ile sabitleyerek) kullanmak istediğinizde, madde 6'daki talimatları uygulayın.

Çocuğunuzu yerleştirin ve kiddy'nizin çocuğunuzun boyuna ve kilosuna göre ayarlandığından emin olun (madde 4).

Cocuğunuzu araca ait 3-noktalı-kemer ile emniyet altına almak isterseniz, aşağıda belirtilen yolu izleyin:

Araç kemerini dışarıya doğru çekin ve kucak kemerini koltuğun (I) kol dayanakları (D) altına yerleştirin (resim 28).

Şimdi kemer tokasını kapatın. Kemer tokasının düzgün bir şekilde kilitlenmiş olduğunu kontrol edin (resim 28).

Kucak kemerini gerin ve çapraz kemeri kemer tokası tarafındaki kol desteğinin (D) altına yerleştirin (resim 29).

Çapraz kemeri alın ve onu kırmızı çapraz kemer kılavuzundan (B) ve başlıktan (G) geçirin (resim 30; madde 1). Kemeri şimdi çocuğunuzun boyun yönünde içe doğru çekin (resim 30; madde 2).



Lütfen kemer tokası karşısında bulunan çapraz kemer kılavuzunun (B) kullanılacağını dikkate alın (resim 32).

Kemerin çapraz kemer kılavuzunda (B) olmasına ve kanca önünde sıkışmamasına dikkat edin (resim 31).

Kemerlerin kıvrılmamış olmaları ve vücudu sıkıca sarmaları gerekir. Kemer tokasının da doğru konumda olmasına dikkat edin.

Şimdi kemer sistemini gerin (resim 32).

Uzun yolculuklarda kemer durumunu düzenli olarak kontrol edin.

8. Çapraz kemer kılavuzunun açılması

Çapraz kemer kılavuzunu (B) açmak için, onu aşağıya doğru bastırın (resim 33; madde 1) ve ardından kemeri yandan dışa alın (resim 33; madde 2).

9. Yarı-evrensel kullanımdan sonra k-fix demontajı

Kilit acma düğmesini (S) basılı tutun (resim 34; madde 1) ve aynı anda koltuğu (I) arac koltuk sırtlığının aksi yönünde çekip çıkarın (resim 34; madde 2).

Sağ ve sol k-fix konektorlerini, kilit acıcıları (V) one doğru ("grune" kapatma göstergesi (W) üzerinden dışa doğru) iterek acın (resim 20).

Konektörler (E) açıldığı zaman, kiddy guardianfix pro 2 araç gövdesinden ayrılır.

Son adım olarak k-fix Konektörlerin (E) koltuğa (I) sürülerek geçirilmesi gerekir.

Bunun için kilit acma düğmesini (S) basılı tutun (resim 36; madde 1) ve geri çekme dilini (T) (resim 36; madde 2) konektorler koltuktan (I) tamamen ayrılıncaya kadar çekin.

Şimdi kilit açıcıyı (S) ve ardından geri çekme dilini (T) serbest bırakın.

10. Kılıfın çıkarılması ve takılması



kiddy'nizi hiç bir zaman orijinal kılıfı olmadan kullanmayın. Kılıf, emniyet sisteminin bir parçasıdır.

10.1 Başlık ve sırtlık kılıflarının çıkarılması

Başlık ve sırtlık kılıfı tek parça olarak üretilmiştir.

Ayarlanabilir başlığı (G) en yüksek pozisyona kaydırın.

Şimdi başlık (G) arka tarafındaki yükseklik ayarlama tutamağının (Q) ve her iki çapraz kılavuzun (B) altındaki kılıfı çıkarın. Kılıfı başlığın (G) önünden arkaya doğru çekerek çıkarın.

10.2 Omuz destek kılıflarının çıkarılması

Ayarlanabilir başlığı (G) en alt pozisyona kaydırın. Omuz desteklerinin arkalarındaki tutturucuları açın. Şimdi kılıflar, omuz desteklerinden (H) aşağıdan yukarıya doğru çekilerek çıkarılabilir.

10.3 Koltuk kılıfının çıkarılması

Ayak destek bölgesinin kılıfı plastik bir bant ile sabitlenmiştir. Kılıfı yukarıya doğru dikkatlice çekip çıkarabilirsiniz.

Ardından bacak uzatıcının (L) altında ve koltuğun (I) altında ve yanındaki basmalı düğmeleri veya cırt bantları açın.

Sırtlıktan tutma bandını çıkarın ve kılıfı yukarıya doğru çekip çıkarın.

10.4 Kavrama gövdesi kılıfı

Kavrama gövdesi kılıfının çıkarılmasına ve yıkanmasına izin verilmez.

Kavrama gövdesi veya kılıfı hasar gördüğünde yetkili bayie veya direkt olarak üreticiye başvurun.

10.5 Kılıfın takılması

Kılıfı takarken, çıkarma esnasında takip edilen işlem sırasının tersine göre hareket edin (bakınız 10.1 – 10.3).

11. Bakım talimatı

11.1 Kılıfın temizlenmesi

Kılıflar emniyet sisteminin önemli bir parçasıdır. Bu yüzden sadece üreticinin orijinal kılıflarını kullanın. Yedek kılıfa ihtiyaç duyulması halinde, bayie sipariş verebilirsiniz.

Kılıf ve oyun figürlerinin çıkarılabilir sabitleme kordonu, 30 derecede hassas yıkama programında yıkanabilir. Sıktırma yaptırmaya ve çamaşır kurutucusunda kurutmaya izin verilmez.



11.2 Plastik parçaların temizlenmesi

Plastik parçalar yumuşak bir deterjan ile veya ıslak bir bezle temizlenebilir. Hiç bir zaman etkisi güçlü olan deterjanlar kullanmayın (örn. çözücü maddeler).

12. Kaza sonrası yapılması gerekenler

Kaza hızı 10 km/h den fazla olan bir kazadan sonra, çocuk emniyet sistemi mutlaka üreticisi tarafından olası hasarlara karşın kontrol edilmelidir, gerektiğinde koltuğunuz ücretsiz olarak değiştirilebilir.

13. Garanti

kiddy guardianfix pro 2 için üretim ve malzeme hatalarına karşın iki senelik bir garanti süresi vermekteyiz. Garanti süresi satın alınan gün ile birlikte başlar. Şikâyetlerinizi satış belgesi ile yapabilirsiniz.

Garanti, ancak kullanım kılavuzuna göre kullanılan ve temiz bir şekilde geri gönderilen çocuk emniyet sistemleri için geçerlidir.

Garanti şu durumlarda geçerli değildir:

- Doğal aşınma belirtileri ve aşırı zorlamalardan doğan hasarlar
- Uygunsuz veya yerinde olmayan kullanımdan doğan hasarlar

Kumaşlar: Bütün kumaşlarımız morötesi ışınlarına karşın renk dayanıklılığı konusunda yüksek beklentileri karşılar. Yine de morötesi ışınlar maruz kalan bütün kumaşların rengi solar. Bu bir malzeme hatası değildir, normal bir aşınmadır ve garanti kapsamında değildir. Garanti durumunda vakit geçirmeden bayiinize başvurun.

Kiddy ekibi size ve çocuğunuza her zaman için iyi ve emniyetli yolculuklar diler.

目录

1.	引言.....	3
2.	资质.....	3
3.	一般安全提示.....	4
4.	调节.....	5
4.1	坐垫的高度调节.....	5
4.2	头部和肩部支撑调节.....	6
4.3	延伸脚踏的调节 (年龄组 II-III, 15-36 kg).....	6
4.4	调节斜卧位置 (仅适用于年龄组 I 9-18kg).....	7
5.	座位选择与调整.....	7
5.1	汽车 座椅的调整.....	7
5.2	通用型座椅的安装.....	8
5.3	半通用型座椅的安装.....	8
6.	配备k-fix半通用型汽车内的安装.....	8
7.	保护儿童的安全.....	9
7.1	保护年龄组 I (9 - 18 kg)儿童的安全.....	10
7.2	保护年龄组 II - III (15 - 36 kg)儿童的安全.....	11
8.	打开对角腰带式安全带导向固定器.....	12
9.	半通用型使用时的k-fix拆卸.....	12
10.	护罩的拆卸和套装.....	12
10.1	头部支撑护罩 / 靠背护罩的拆卸.....	12
10.2	肩部支撑护罩的拆卸.....	13
10.3	座椅护罩的拆卸.....	13
10.4	护体装置罩 / 卡通人物.....	13
10.5	护罩的套装.....	13
11.	保养提示.....	13
11.1	护罩的清洗.....	13
11.2	塑料部件的清洗.....	14
12.	出现意外事故后的应对.....	14
13.	质量保证.....	14

kiddy guardianfix pro 2 操作说明书

1. 引言

我们很高兴你选择我们的 kiddy guardianfix pro 2 儿童约束装置产品 (A)。

kiddy guardianfix pro 2 是我们的Pro产品系列的一狭改进产品。采用特殊材料在发生侧面碰撞时将给您的孩子提供最大可能的安全保障。儿童座椅配备了 kiddy 减震器 (F) 和 k-fix 固定系统，当发生正面碰撞时提供全面的保护。

正如该说明书所述，务必使用 kiddy guardianfix pro 2，为您的孩子提供全面保护。

操作说明书中，kiddy guardianfix pro 2 的部件都用字母表示，在前面用相同对应的编号进行了解释。

2. 资质

kiddy guardianfix pro 2 依据合格试验标准ECE-R44/04 的当前版本通过了测试并取得了合格认证。因此，该产品获得了“通用型”和“半通用型”级别中的结构类型的认可。

根据ECE 16或类似标准，“**通用型**”表示儿童约束系统在任何配备3点式安全带的所有车型中均可使用。

“**半通用型**”表示儿童约束系统可附加安置在汽车内的ISOFIX接口上。只有配备了这种接口，才允许将儿童约束系统安装在随附的车型清单中的汽车内。该车型清单将会不断更新。更新的版本可在以下网址查阅：

<http://www.kiddy.de/content/files/guardianfix.pdf>.

儿童约束装置 kiddy guardianfix pro 2 适用的重量等级为 I[^]III，即儿童体重 9kg - 36kg（大约 9 个月至 12 岁），或身高 150 cm 以下。

年龄组（重量等级）：
 年龄组 I: 9kg - 18kg
 年龄组 II: 15kg-25kg
 年龄组 III: 22kg - 36kg

体重为 9kg - 18kg 的儿童（大约相当于 9 个月至 4 岁）必须使用相关的护体装置（M）。同时注意正确使用坐垫（K）（参见第 4.1 节）。

在车内使用该产品时，请遵守汽车制造商用户使用手册中的建议或联系您的协议工厂。

3. 一般安全提示



请在首次使用儿童约束装置之前认真阅读该使用说明书。使用错误可能导致儿童有生命危险。

疏忽大意是造成严重伤害的罪魁祸首，必须避免。



重量为 9 kg - 18 kg 的儿童使用儿童约束装置时，必须同时使用相关的护体装置（M）以及坐垫（K）。



儿童约束装置只能用于体重为 9kg ~ 36kg，即重量等级为 I-III 的儿童。



每次行驶之前，请检查儿童约束装置（A）的设置是否与儿童的身高相符。行驶期间，禁止进行调整。



请确保始终按照规定卡住了所有部件。



请确保儿童约束装置(A)的部件没有卡入车门或可调节的座椅内。



乘坐客货两用和大篷车车型时，特别注意要将儿童约束装置（A）安装在容易接触的位置，便于第三方救护。



安全带决不能松弛放置。出现意外情况时，产生的负荷是拉紧安全带的数倍。请注意汽车安全带锁扣的位置要正确。



决不能让您的孩子在无人看管的情况下使用儿童约束装置 (A)。



禁止在衣帽架上放置重物，否则在意外情况时会砸伤儿童。



禁止改装儿童约束装置 (A)。

保护性能会因此而失效或受限。遇到困难时，请求助专业经销商或直接联系制造商。



防止阳光直接照射儿童约束装置 (A)，否则会变热。



儿童约束装置(A)只能固定在符合 ECE 16 标准或同类标准的 3 点安全带位置上。



请确保安装在车内的儿童约束装置符合该说明书。



长时间行驶过程中，请让您的孩子休息片刻，并注意不要在无人看管的情况下让您的孩子从车中跑出进入机动车道。需要时，始终要使用汽车车门内的儿童保险装置。



意外情况过后（事故速度大于 10km/h）

或受其它影响致使部件损坏或松动时，请不要再继续使用儿童约束装置 (A)。



只能使用制造商规定的安全带束缚路径。



如果您在汽车内不带小孩携带儿童约束系统(A)，需始终按照规定的方法使用汽车(第7条)内的3点式安全带或用k-fix 连接杆(E) 固定在ISOFIX-接口上(第6条)。

4. 调节

4.1 坐垫的高度调节



kiddy guardianfix pro 2 只适用于体重 9 到 18kg的儿童，必须同时使用护体装置 (M) 和正确调节的坐垫 (K) (图 1)。

kiddy guardianfix pro 2有一个坐垫(K)，通过座椅高度的调节保证适应约9个月大和4岁(9到18kg)儿童的身材大小。

坐垫(K)可根据儿童的身材有两个调节等级，为年龄较小的儿童提供舒适的座椅。

调节座椅的操作步骤如下：

等级 A: **9-13kg (约9-18个月)**；坐垫折叠(图 2+3)

等级 B: **13-18kg (约18-4岁)**；坐垫铺开(图 4+5)

应始终固定坐垫(K)，此外，还要使夹板传入座椅扶手(D)下方，并闭合座椅护套外部的按钮(图6)。



您必须始终正确定位可调节的头部支撑(G)，以便使用坐垫(K)实现正确的座椅位置调节。坐垫(K)必须和护体装置组合使用。

4.2 头部和肩部支撑调节

kiddy guardianfix pro 2

通过全新的调节系统根据儿童的尺码实现最佳调节 同时顺利调节头部支撑(G)和肩部支撑(H)。

儿童的头部位于头部支撑(G)的中间范围时，表明头部支撑的调节正确(图7+8)。

调节头部(G)和肩部支撑时，操作头部支撑(G)背面的高度调节拉手(Q)，向外部轻轻拉动拉手，同时根据所需高度向上或向下推动头部支撑(G)(图9)。

通过轻轻向下按压头部支撑(G)检查是否可靠锁住。

4.3 延伸脚搭的调节(年龄组 II-III, 15-36kg)

通过调节延伸脚搭(L)可以使您的孩子坐的更舒服。延伸脚搭(L)有四个调节位。

拉动或推动延伸脚踏（L）至理想位置（图10）

4.4 调节斜卧位置（仅适用于年龄组 I 9-18kg）

切勿在驾驶过程中使座椅处于斜卧/竖直位置。

如需进行调节操作，先停车，然后松开安全带，将儿童从座椅中抱出。



如果使用配备 k-fix

连接器的半通用型座椅，那么斜卧位置仅适用于年龄组I（9 - 18 kg）的儿童，同时还必须安装护体装置。

如需调节斜卧位置，按下释放按钮（图

11；点1位置），同时将座椅(I)拉离汽车靠背（图11；点2）。

儿童安全座椅往前拉得越多，斜卧角度就越大。

kiddy guardianfix pro 2 的靠背(C)将自动倾斜至响应的斜卧位置。

当儿童安全座椅的头靠(G)与汽车座位的靠背接触时，即达到斜卧位置（图12）。



当无法再向前拉动儿童安全座椅时，即表示已达到最大斜卧位置。

斜卧位置的最大角度取决于 Isofix 固定点在车内的位置。

5. 座位选择与调整

5.1 汽车 座椅的调整



请全面了解汽车操作手册内儿童约束装置（A）的使用信息。

儿童约束装置（A）kiddy guardianfix pro 2 可安装在车内任意具有 3 点安全带系统的位置上（图 13）。

通过移动式靠背 (C) 确保将 kiddy guardianfix pro 2 固定在汽车座椅靠背上。根据具体情况定位汽车座椅的可移动式靠背。

5.2 通用型座椅的安装

同时, kiddy guardianfix pro 2 还可用于配备 3 点安全带系统的汽车座椅背面 (图 14)。

如果汽车生产商允许在副驾安装儿童约束装置, 则副驾位置应该移动到最后的位置。

✱

如果头部支撑妨碍安装作业, 则必须在最上方的位置使用头部支撑或将其取下 (图 14)。



如果您安装kiddy guardianfix pro 2 通用型座椅 (无k-fix), 那么必须将连接杆 (E) 缩回去。

5.3 半通用型座椅的安装

儿童约束系统的半通用型安装只能安置在配备 ISOFIX 接口固定的汽车座位上。通过ISOFIX 接口, kiddy guardianfix pro 2 借助于 k-fix连接杆牢固的与汽车结构相连接。

儿童约束系统(A) kiddy guardianfix pro 2 可安置在清单内所列车型汽车内的座位上。车型清单将会不断更新, 更新的版本可在以下 网址中查阅:

<http://www.kiddy.de/content/files/guardianfix.pdf>

按制造商的建议, 若可能的话, 儿童约束系统(A)的半通用型安装需使用 k-fix 连接杆。

6. 配备 k-fix的汽车内的半通用型的安装

将二个插扣(U) 插入汽车座椅和靠背之间的ISOFIX接口中 (图 15)。引导漏斗 (U) 可以作为附件购买, 该附件能大大提高安装舒适度。

然后按压置于腿部加长部分 (L) 的前下端的解锁扭(S) (图 16; 1号), k-fix 连接杆(E)会自动的从座位(I)后部伸出来。

然后向前推动 这二个解锁机构(V) 以检查连接杆挂钩是否打开 (图 17)。

若闭锁显示(W) 显示的是非 “绿色”, 则表示连接杆挂钩已打开(图 17)。

将kiddy guardianfix pro 2

安置在能够半通用型安装的汽车座位上(5.3条),

必要的话, 按照5.1条调整汽车座位。

然后把二个k-fix 连接杆(E) 推到金属固定卡口(ISOFIX接口)上,

接着反向按压, 使连接杆(E)锁紧 (图 18)。

当k-fix 闭锁显示 (W) 显示 “绿色” 时, 表示卡入位正确(图19)。



然后, 稍用力向前推动座椅(I), 以检查 k-fix 连接杆(E) 是否闭锁完好。接着检查左右二侧的 k-fix 连接杆, 查看闭锁显示(W)是否显示为 “绿色”!



现在您已经将 kiddy guardianfix pro 2

以斜卧位置固定在车内 (最大斜卧角度)。

斜卧位置仅适用于年龄组 I (9 - 18

kg)的儿童, 同时还必须安装护体装置。

如果您想要为处于坐姿位置的年龄组 I

的儿童使用儿童约束装置, 或用于年龄组II和III的儿童 (15 - 36 kg; 不安装护体装置), 那么您必须将座椅(I) 朝汽车靠背的方向推动。

为此需按住解锁扭(S) (图20; 1号), 同时将座椅

(I)推向汽车座位靠背(图20; 2号)。

为使您的孩子固定在用k-fix 固定的座椅上, 请按照第7条的说明操作。

7. 保护儿童的安全



半通用型: 如果您想使用k-fix 固定方式的儿童座椅, 那么必须确保该座椅按照第6条的说明固定在汽车内!



通用型： 如果您想使用无 k-fix 固定方式的儿童座椅，则必须把k-fix连接杆缩回到座椅(I)内！

7.1 保护年龄组 I (9 - 18 kg)儿童的安全

根据第 5.1 - 5.2 的说明（依次为 5.1 + 5.3）将您的 kiddy 儿童安全座椅放置在汽车座位上。

如果您想要使用半通用型座椅（用 k-fix 固定），则遵循第 6 节的说明。

请检查儿童座椅和坐垫是否符合您孩子的身高和体重（第 4 点）。

借助护体装置的导带器(N)使用 3 点汽车安全带固定 kiddy guardianfix pro 2（图 21）。

年龄组 I 的儿童使用 kiddy guardianfix pro 2 时，必须同时使用护体装置(M)和坐垫(K)。

儿童坐在座位上以后，请注意孩子的臀部应该紧靠靠背（C）。

将护体装置(M)推到座椅上的导向槽内（图22）推动护体装置，直到其紧挨在儿童的腹部为止。

之后拉出汽车的 3 点安全带，使安全带绕过 kiddy 并直接插入汽车固有的安全带锁扣内（图 23）。

其中注意安全带锁舌插入时要听到清脆的“咔嚓”声，确保安全带卡住。

如果原装的kiddy护体装置上有卡通人物，则应将其直接固定在护体装置上方（图 24）。

之后将腰部安全带穿入护体装置的红色安全带夹内(N)。

接着拉紧腰部安全带（图 25）。期间，护体装置必须紧挨儿童的腹部。

然后将肩部安全带穿入安全带夹内（图 26）。

注意安全带要平整，不能相互扭曲。

拉紧安全带（图 26）。

拉紧安全带系统之后，必须再次检查安全带夹内的安全带位置是否正确。行驶之前，确认腰部和肩部安全带正确置于护体装置 (M) 上，并没有扭曲且处于拉紧状态。护体装置安全带夹内的安全带必须平整 (图26+27)。定期检查安全带的位置。

7.2 保护年龄组 II - III (15 - 36 kg) 儿童的安全



体重 15kg 以上的儿童 (或大约 4 岁) 无须使用护体装置 (M)。我们建议您使用护体装置 (M) 到您的孩子达到 18kg。



不使用护体装置 (M) 后，也不能再使用坐垫 (K)。

根据第 5.1 - 5.2 的说明 (依次为 5.1 + 5.3) 将您的 kiddy 儿童安全座椅放置在汽车座位上。

如果您想要使用半通用型座椅 (用 k-fix 固定)，则遵循第 6 节的说明。

孩子坐上去后请务必根据您孩子的身材调节 kiddy (第4节)

要使用汽车本身配置的三点式安全带，请按照以下步骤操作：

拉出汽车安全带，将后背安全带置于两个座椅扶手 (D) 下方 (图28)。

卡上锁扣。请检查锁扣是否卡好 (图28)。

拉紧后背安全带，将对角安全带置于扶手 (D) 下方的锁扣一侧 (图29)。

拖出对角腰带式安全带，将其导入红色对角腰带式安全带导向固定器 (B) 和头枕 (G) 之间 (图30; 1号)。然后将安全带经过您小孩的颈部向内系上 (图 30; 2号)。

请注意，使用与安全带导向装置方向相反的锁扣 (图32)。

请注意，对角安全带在安全带导向装置内，与前方的挂钩没有卡住 (图31)

请注意，安全带没有扭曲，并紧贴孩子身体。请您同时检查一下锁扣的正确位置。

拉紧安全带系统（图32）

长时间驾驶时请定期检查安全带走向。

8. 打开对角腰带式安全带导向固定器

欲打开对角腰带式安全带导向固定器(B)，可将它往下按压（图 33；1号），然后把安全带从侧面脱出(图33；2号)。

9. 半通用型使用时的 k-fix拆卸

按住开锁扭(S)（图 34;1号），并同时将座椅从汽车扶手(I) 中拖出(图 34; 2号)。

打开左右二侧的k-fix 连接杆(E)，便可将开锁机构(N) 朝前推移（通过“绿色” 闭锁显示(W) 显示脱开）(图35)。

当连接杆(E) 打开时，kiddy guardianfix pro 2就从汽车脱钩了。作为最后的步骤，必须把k-fix 连接杆(E)缩回到座椅内（I）。

为此，需按住开锁扭（S）(图36；1号)，然后通过回拉环(M)拉动（图 36; 2号），直到连接杆(E)完全隐藏在座椅（I）内。

然后可将开锁扭（S）以及回拉环（T）松开。

10. 护罩的拆卸和套装



决不能使用无原装护罩的 kiddy。护罩是安全设计的一部分。

10.1 头部支撑护罩 / 靠背护罩的拆卸

头部支撑护罩和靠背护罩为一体式加工。

将可调节式头部支撑(G)推到最上方位置。

现在松动护罩，使其置于头枕（G）后背的高度调节拉手（Q）周围，并在两个对角导带器（B）下方。从头枕(G)的前方向后取下护罩。

10.2 肩部支撑护罩的拆卸

将可调节式头部支撑 (G) 推到最下方位置。打开肩部支撑后方的按钮。现在可从下方向肩部支撑 (H) 上方取下护罩。

10.3 座椅护罩的拆卸

使用橡胶带固定大腿支架 (L) 的护罩。您可向上方小心拆下护罩。

然后分别打开儿童安全座椅延伸脚踏 (L) 下方、底部、背部和侧面的五爪扣和 Velcro 尼龙搭扣。

现在可以取下座椅护罩。

10.4 护体装置罩

不得取下或清洗护体装置罩。

护体装置损坏或出现相关情况时请求助职权范围内的专业经销商或直接联系制造商。

10.5 护罩的套装

护罩套装的操作顺序与护罩拆卸的顺序相反 (参见 10.1-10.3)。

11. 保养提示

11.1 护罩的清洗

护罩是安全设计的重要组成部分。因此，只能使用制造商的原装护罩。需要备用护罩时，可在专业经销商处订购。

洗涤护罩和可取下的卡通人物固定绳时，应将其放入 30 度的水中轻柔。禁止脱水或放入洗涤干燥机中甩干。

11.2 塑料部件的清洗

可以用轻柔洗涤或者用湿抹布擦洗。决不能使用强效洗涤剂（如溶剂）。

12. 出现意外事故后的应对

出现意外事故之后，且当时的速度大于 10 km/h，则务必由制造商检查儿童约束装置是否损坏，需要时，可免费为您更换。

13. 质量保证

我们为 kiddy guardianfix pro 2 的生产或材料提供 2 年的质保。从购买之日起计算质保时间。

购买单据是索赔的基础。

质保服务仅限于按照规定进行处理并在洁净、有序的状态下寄回的儿童约束装置。

对下列情况不提供质保：

- 自然磨损现象和过度使用造成的损坏
- 违规或错误使用造成的损坏

原料：我们所有的原料均达到了最高的防 UV 射线不褪色要求。

尽管如此，所有材料受到 UV 射线照射时，仍会脱色。

在此不涉及到材料问题，而是正常的磨损，对此不提供质保。在质保期内请立即联系专业经销商。

kiddy团队祝您和您的孩子享受舒适和安全的驾驶。



kiddy GmbH
Schaumbergstr. 8
D-95032 Hof / Saale

Phone: 0049 (0)9281 / 7080-0

Fax: 0049 (0)9281 / 7080 -21

E-mail: info@kiddy.de

www.kiddy.de