



WE
LOVE
OUR
KIDS

kiddy

P	Manual de utilização
I	Manuale delle istruzioni
CZ	Návod k obsluze
FIN	turvallaitteen käyttöohje
RUS	Руководство эксплуатации
H	Használati utasítás
TR	Kullanım Kılavuzu
CN	用户使用手册



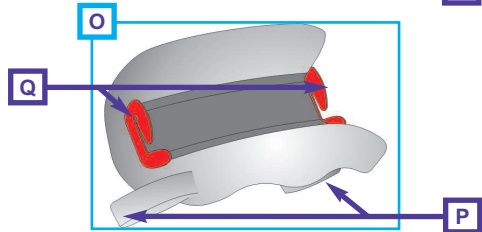
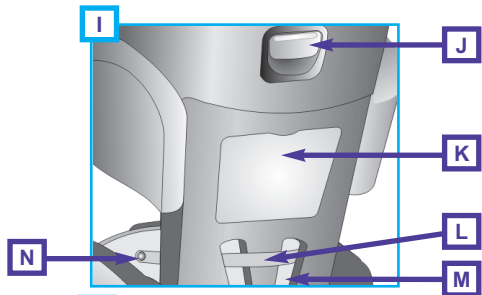
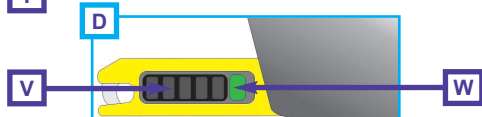
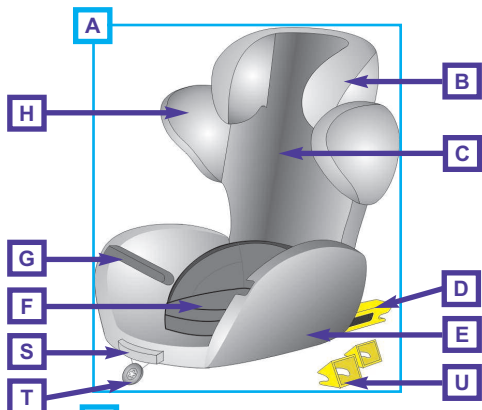



1

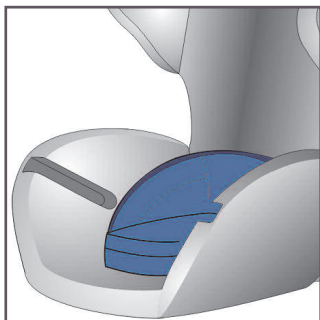

2



3

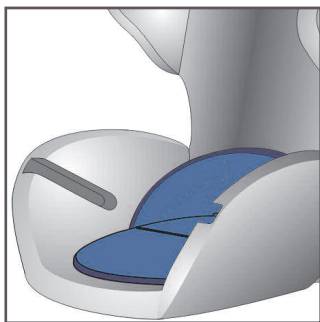

4



5

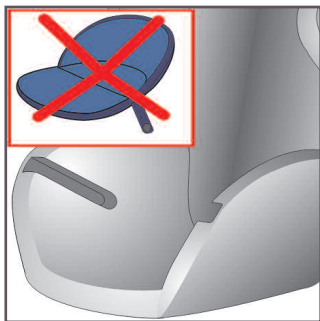

6

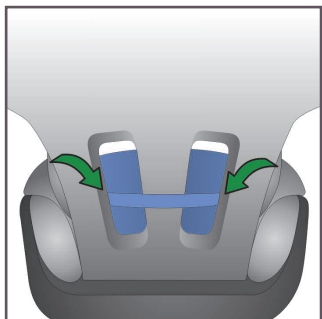

7

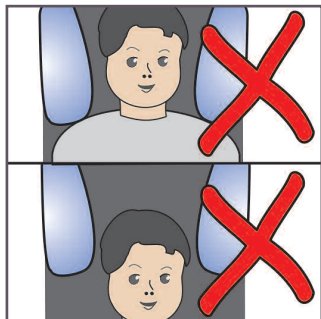

8

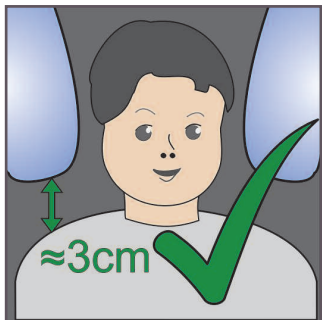

9

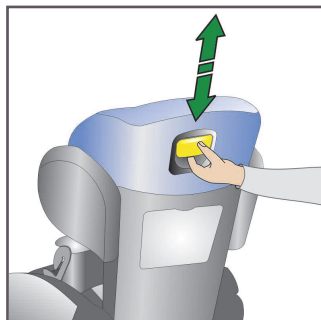

10

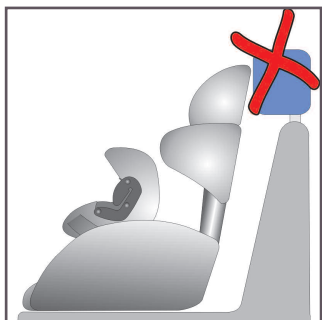

11

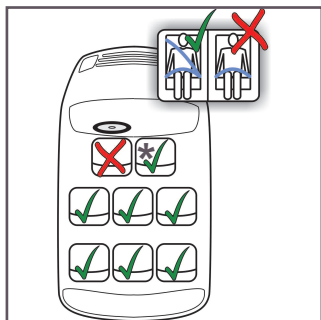

12

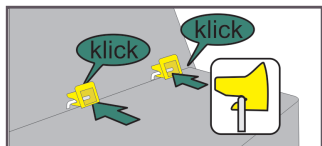

13

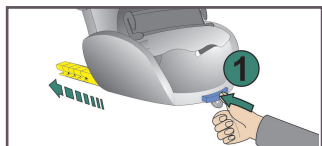

14

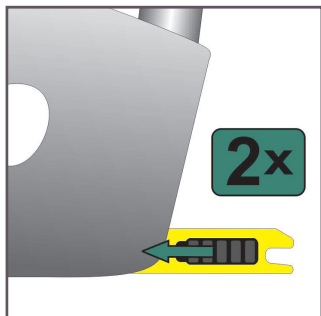

15

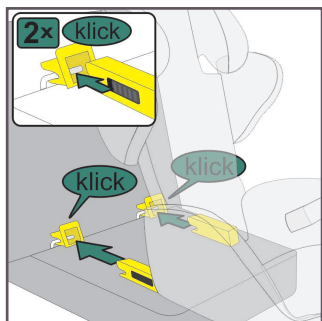

16

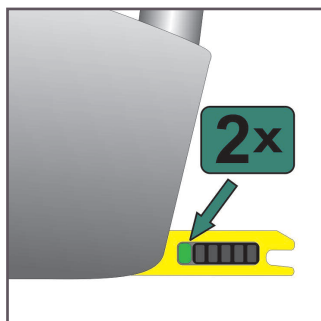

17

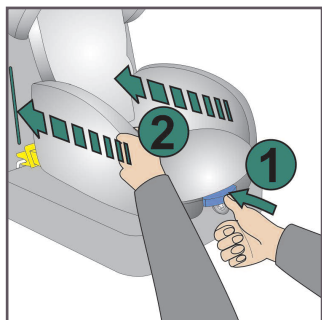

18

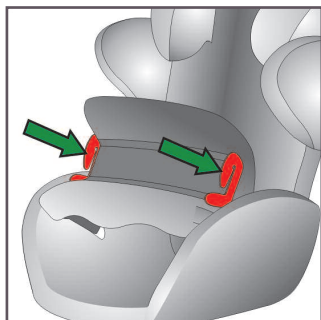

19

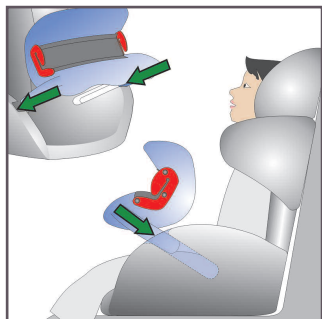

20



21

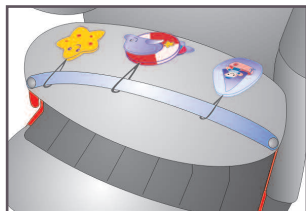

22

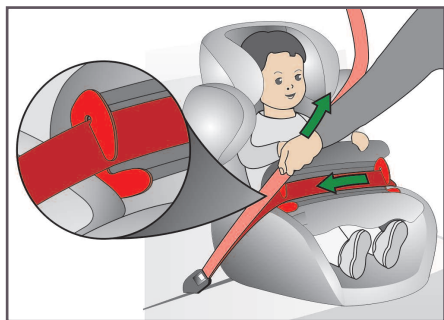

23

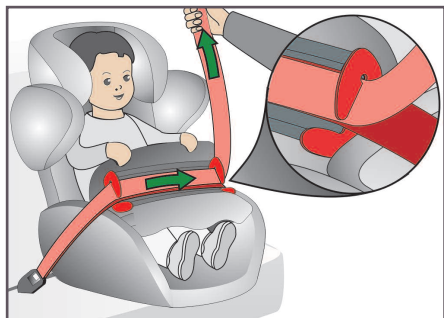

24



25

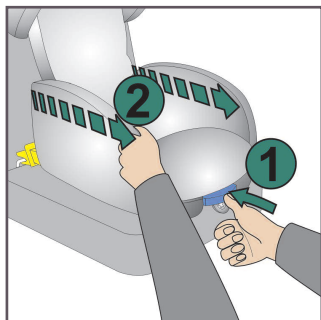

26

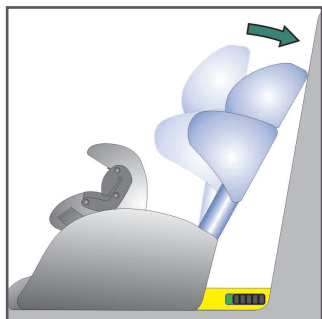

27

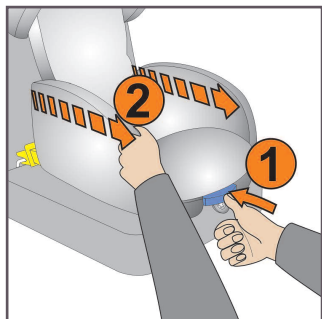

28

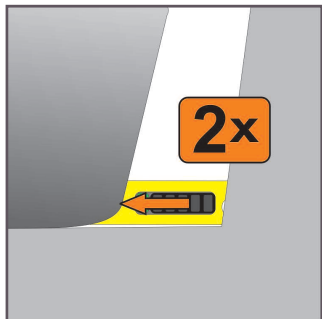

29

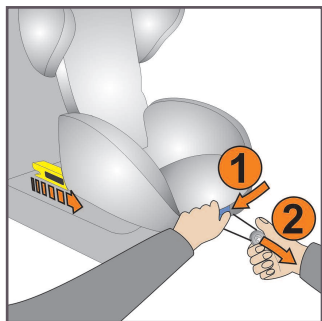

30

Índice

1.	Introdução	3
2.	Adequação	3
3.	Indicações gerais de segurança	4
4.	Regulações	6
4.1	Regulação da altura do assento do banco.....	6
4.2	Regulação do repouso cabeças.....	6
5.	Escolha e regulação da cadeira	7
5.1	Regulação do assento do veículo.....	7
5.2	Cadeira para a montagem universal.....	7
5.3	Cadeira para a montagem semi-universal.....	7
6.	Montagem semi-universal no veículo com k-fix	8
7.	Proteger a criança	9
8.	Regulação da posição reclinada	11
9.	Desmontagem do k-fix após utilização semi-universal	11
10.	Retirar o revestimento	12
10.1	Retirar o revestimento do repouso cabeças.....	12
10.2	Retirar o revestimento do encosto.....	12
10.3	Retirar o revestimento da cadeira.....	12
10.4	Revestimento da almofada de segurança contra impactos/figuras de brincar.....	13
10.5	Colocar o revestimento.....	13
11.	Indicações de conservação	13
11.1	Limpeza do revestimento.....	13
11.2	Limpeza das peças de plástico.....	13
12.	Comportamento após um acidente	14
13.	Garantia	14

Manual de instruções kiddy phoenixfix pro 2

1. Introdução

Ficamos satisfeitos por se ter decidido pelo sistema de retenção infantil (A) kiddy phoenixfix pro 2.

A kiddy phoenixfix pro 2 é outro produto inovador dentro da nossa linha Pro. Através do material com desvio especial de energia, o seu kiddy oferece a maior segurança possível no embate lateral. Para garantir uma protecção total em caso de embates frontais, a sua kiddy está equipado com uma almofada de segurança contra impactos original.

Para a protecção abrangente do seu filho, o kiddy phoenixfix pro 2 deve ser impreterivelmente utilizado como descrito neste manual.

As peças da sua kiddy phoenixfix pro 2 estão providas de letras no texto deste manual de instruções e são explicadas à frente no ponto com o mesmo nome.

2. Adequação

A kiddy phoenixfix pro 2 foi testada e aprovada de acordo com a versão actual da norma de aprovação ECE-R44/04. Obteve a autorização de tipo construtivo para as classes “universal” e “semi-universal”.

“**Universal**“: significa que pode ser utilizado em todos os tipos de veículos, em cada assento com um cinto de veículo de 3 pontos de acordo com a ECE 16 ou normas comparáveis.

“**Semi-universal**“: significa que o sistema de retenção infantil pode ser adicionalmente protegido nos pontos de fixação ISOFIX do veículo. Se for o caso, o sistema de retenção infantil só deve ser montado em veículos mencionados na lista de tipos fornecida juntamente. A lista de tipos é constantemente actualizada. Poderá encontrar a versão mais actual em

<http://www.kiddy.de/content/files/phoenixfix.pdf>

O sistema de retenção infantil kiddy phoenixfix pro 2 é adequado para a classe de peso I, ou seja, para crianças com um peso corporal entre 9 kg e 18 kg (aprox. 9 meses até aprox. 4 anos).

3. Indicações gerais de segurança



Leia com atenção o manual de instruções antes da primeira montagem do sistema de retenção infantil. Uma utilização errada pode ser fatal para o seu filho.

Os ferimentos causados pelo esquecimento são fáceis de evitar.



O sistema de retenção infantil (A) tem de ser usado sempre com a respectiva almofada de segurança contra impactos (O).



Use o assento do banco (F) correspondente para crianças com um peso corporal entre 9 e aprox. 13 kg. Caso contrário, a posição sentada (protecção) iria ficar pior em caso de acidente.



Antes de cada viagem, verifique se o sistema de retenção infantil (A) está ajustado de forma ideal ao tamanho corporal da criança. Não efectue regulações durante a marcha.



Assegure-se de que todas as peças estão correctamente engatadas.



Assegure-se de que nenhuma peça do sistema de retenção infantil (A) ficam engatadas nas portas ou nos bancos ajustáveis.



Especialmente no caso de carrinhas familiares e caravanas, preste atenção para que o sistema de retenção infantil (A), no caso de um salvamento por terceiros, esteja montado, se possível, num local de fácil acesso.



Utilize o sistema de retenção infantil (A) exclusivamente para a classe de peso I até, no máx., 18 kg.



Nunca deixe o seu filho no sistema de retenção infantil (A) sem vigilância.



O cinto nunca deve ficar colocado de forma frouxa na almofada de segurança contra impactos (O). Em caso de acidente, a solicitação é bastante mais elevada do que com um cinto esticado. Preste atenção à correcta posição do fecho do cinto de segurança da viatura.



Não coloque objectos pesados na chapeleira, pois em caso de acidente podem transformar-se em objectos perigosos que podem ser projectados.



Não é permitido efectuar quaisquer alterações no sistema de retenção infantil (A). O efeito de protecção pode ser anulado ou limitado. Caso surjam dificuldades, contacte o seu comerciante especializado ou directamente o fabricante.



Proteja o sistema de retenção infantil (A) da incidência directa do sol, pois pode aquecer de forma desagradável.



Quando fizer viagens mais longas, faça pausas e assegure-se de que o seu filho não sai da viatura para o lado da faixa de rodagem. Caso exista, utilize sempre a protecção para crianças nas portas das viaturas ligeiras de passageiros.



Não utilize mais o sistema de retenção infantil (A) se peças tiverem sido danificadas após um acidente (velocidade no acidente superior a 10 km/h), ou devido a outros efeitos, ou caso se tenham.



O sistema de retenção infantil (A) só deve ser utilizado em lugares com um cinto de 3 pontos de acordo com a norma ECE 16 ou normas comparáveis.



Só deve ser utilizado o atalho de cinto prescrito pelo fabricante.



Se transportar o sistema de retenção infantil (A) sem criança no veículo, proteja-o sempre no modo prescrito com o cinto de 3 pontos do veículo (ponto 7) ou com os conectores k-fix (D) nos pontos de fixação ISOFIX do veículo (ponto 6). Neste caso, o corpo de retenção tem de ser depositado no inferior ou no porta-malas.

4. Regulações

4.1 Regulação da altura do assento do banco

A kiddy phoenixfix pro 2 dispõe de um assento do banco (F) que assegura a adequação do tamanho entre a criança com cerca de 9 meses e cerca de 18 meses (9 kg e aprox. 13 kg) através de uma alteração da altura do banco.

O assento do banco (F) tem vários níveis de adaptação ao tamanho do seu filho.

Nível A: **9 – 11 kg (aprox. 9 – aprox. 13 meses);**
assento do banco dobrado (fig. 1 + 2)

Nível B: **11 – 13 kg (aprox. 13 meses – aprox. 18 meses);**
assento do banco aberto (fig. 3 + 4)

Nível C: **a partir de 13 kg (aprox. 18 meses – aprox. 4 anos);**
sem assento do banco (fig. 5 + 6)

O assento do banco (F) tem de ficar sempre preso. Para tal, introduza a fita de fixação (L) através das aberturas de ventilação (M) do encosto (C) (fig. 7) e aperte os dois botões de fixação (N).



Para se alcançar a regulação correcta da posição do banco através do assento (F) do banco, tem de posicionar também sempre correctamente o repousa cabeças (B) ajustável.

4.2 Regulação do repousa cabeças

Graças ao seu repousa cabeças ajustável em altura (B), o kiddy phoenixfix pro 2 proporciona uma adaptação individual ao tamanho do seu filho.

O repousa cabeças (B) tem vários níveis de adaptação ao tamanho do seu filho.

Está alcançada a regulação correcta do repousa cabeças quando a tampa da criança se situar na área do local mais estreito do repousa cabeças (B) (fig. 8+9).

Para regular o repouso cabeças (B), accione a regulação manual de altura (J) na parte de trás do repouso cabeças (B), puxando-a ligeiramente para o exterior e deslocando o repouso cabeças (B) simultaneamente para cima ou para baixo, consoante a altura desejada (fig. 10).

5. Escolha e regulação da cadeira

5.1 Regulação do assento do veículo



Informe-se por norma sobre a utilização de sistemas de retenção para crianças (A) no manual de instruções da sua viatura.

Se a montagem for impedida por um apoio de cabeça, este deve ser utilizado na posição superior ou retirado (fig. 11).

Através do encosto do banco móvel (C) da kiddy phoenixfix pro 2 assegura-se de que este encosta no encosto da viatura. Posicione de forma correspondente os encostos ajustáveis do banco da viatura.

5.2 Cadeira para a montagem universal

O sistema de retenção para crianças (A) kiddy phoenixfix pro 2 pode ser montado nas viaturas em todos os lugares que dispõem de um sistema do cinto de 3 pontos (fig. 12).

O kiddy phoenixfix pro 2 também pode ser utilizado em bancos de viaturas virados para trás que dispõem de um sistema do cinto de 3 pontos (fig. 12)

* Se o fabricante da viatura permitir sistemas de retenção para crianças no banco do acompanhante, este deve ser colocado na posição mais atrás.



Ao montar o kiddy phoenixfix pro 2 universal (sem k-fix), devem deslocar-se os conectores (D) para dentro.

5.3 Cadeira para montagem semi-universal

A montagem semi-universal do sistema de retenção infantil só é possível nos assentos do veículo equipados com fixações ISOFIX. Nestes pontos de

fixação ISOFIX pode ligar-se fixamente o kiddy phoenixfix pro 2, com o auxílio dos conectores k-fix, à estrutura do veículo.

O sistema de retenção infantil (A) kiddy phoenixfix pro 2 pode ser montado em veículos e em assentos mencionados na lista de tipos.

A lista de tipos é constantemente actualizada, poderá encontrar a versão mais actual em <http://www.kiddy.de/content/files/phoenixfix.pdf>

O fabricante recomenda, se possível, a montagem semi-universal do sistema de retenção infantil (A) com os conectores k-fix.

6. Montagem semi-universal no veículo com k-fix

Encaixe ambos os cones guia (U) nas fixações ISOFIX entre a cadeira e o encosto do assento (fig. 13). Os funis guia (U), disponíveis como acessórios, aumentam consideravelmente o conforto de instalação.

Pressione agora o botão de desbloqueio (S) à frente, por baixo do apoio de pernas extensível (K) (fig. 14; cifra 1).

Os conectores k-fix (D) deslocam-se agora automaticamente atrás para fora da cadeira (E).

Verifique, deslocando ambos os desbloqueios (V) para a frente, se os ganchos do conector estão abertos (fig. 15).

Se as indicações de fecho (W) não indicarem “verde”, significa que os ganchos do conector estão abertos.

Coloque a kiddy phoenixfix pro 2 num assento do veículo que permita a montagem semi-universal (ponto 5.3) e regule o assento do veículo de acordo com o ponto 5.1.

Desloque agora ambos os conectores k-fix (D) para os suportes de metal (pontos de fixação ISOFIX) e pressione-os bem de modo a que os conectores (D) bloqueiem (fig. 16).

O engate correcto é-lhe confirmado através da indicação de fecho “verde” k-fix (W) (fig. 17).



Agitando a cadeira (E), verifique se os conectores k-fix (D) estão fechados e verifique no conector k-fix esquerdo e direito se as indicações de fecho (W) indicam “verde”!

Como passo final da montagem deve deslocar o sistema de retenção infantil (A) para o encosto do veículo.

Para isso, mantenha o botão de desbloqueio (S) pressionado (fig. 18; cifra 1) e desloque simultaneamente o banco (E) no sentido do encosto do veículo (fig. 18; cifra 2).

Para proteger o seu filho na cadeira utilizando o sistema k-fix, proceda como descrito no ponto 7.

7. Proteger a criança



semi-universal: Se desejar utilizar a cadeira da criança com fixação k-fix, assegure-se de que está fixado no veículo como descrito no ponto 6!



universal: Se desejar utilizar a cadeira da criança sem fixação k-fix, deve introduzir os conectores k-fix no assento (E)!

Posicione o seu kiddy como descrito no ponto 5.1 - 5.3 no assento do veículo.

Assegure-se de que o assento do banco (F) e o repouso cabeças estão ajustados de acordo com o tamanho corporal ou com o peso corporal do seu filho (ponto 4).

A kiddy phoenixfix pro 2 é protegido com o cinto da viatura de 3 pontos nas peças de encaixe da almofada de segurança (Q) (fig. 19).

Ao colocar o seu filho na cadeira, assegure-se de que as nádegas do seu filho ficam encostadas ao encosto (C).

Desloque a almofada de segurança contra impactos (O) para as peças de encaixe da almofada de segurança (G) na parte do assento (fig. 20).

Desloque a almofada de segurança contra impactos (O) de modo a que fique encostada na barriga da criança.

Depois puxe para fora o cinto de segurança de 3 pontos da viatura de modo a que passe à volta do seu kiddy e possa ser engatado directamente no fecho do cinto próprio da viatura (fig. 21).

Preste atenção para que a lingueta do cinto engate com um “clique” nítido e fique fixa.

Se a sua almofada de segurança contra impactos kiddy (O) possuir figuras de brincar, estas devem ser colocadas por cima da almofada de segurança contra impactos (O) para ser mais fácil colocar o cinto (fig. 22).

Depois enfie o cinto abdominal nas peças de encaixe vermelhas da almofada de segurança (Q).

Estique em seguida o cinto abdominal (fig. 23). A almofada de segurança contra impactos (O) tem de encontrar-se na barriga do seu filho.

Depois enfie o cinto dos ombros nas peças de encaixe da almofada de segurança (Q) (fig. 24).

Assegure-se de que os cintos ficam planos e não ficam torcidos uns por cima dos outros.

Estique o cinto dos ombros (fig. 24).

Antes da viagem, assegure-se de que o cinto abdominal e do ombro encosta correctamente na almofada de segurança contra impactos (O), assentam de forma justa e não estão torcidos. Os cintos devem encostar de forma plana por cima da área de guia do cinto da almofada de segurança contra impactos (fig. 24+25).

Verifique regularmente a passagem do cinto.

8. Regulação da posição reclinada



Nunca coloque a cadeira na posição reclinada/endireitada enquanto está a conduzir. Para o fazer, pare o veículo, solte o cinto de segurança e retire a sua criança da cadeira de bebé.



A posição reclinada só poderá ser utilizada para conjunto com o corpo de retenção e, no caso da fixação semi-universal, com conectores k-fix.

Para regular a posição reclinada, mantenha o botão de desbloqueio (S) pressionado (fig. 26; cifra 1) e afaste simultaneamente o assento (E) do encosto do veículo (fig. 26, cifra 2). Quanto mais puxar o assento (E) para a frente, maior será o ângulo de reclinção.

O encosto (C) da kiddy phoenixfix pro 2 inclina-se automaticamente para a posição reclinada. A posição reclinada é alcançada quando o apoio de cabeça (B) do assento de segurança para crianças tocar o encosto do banco do veículo (fig. 27).

A posição reclinada máxima é alcançada quando o assento de segurança para crianças (E) não puder ser puxado mais para a frente.

O ângulo máximo da posição reclinada depende da posição dos pontos de ancoragem Isofix no veículo.

9. Desmontagem do k-fix após utilização semi-universal

Mantenha o botão de desbloqueio (S) pressionado (fig. 28; cifra 1) e afaste simultaneamente o assento (E) do encosto do veículo (fig. 28; cifra 2).

Abra o conector k-fix esquerdo e direito (D), deslocando os desbloqueios (V) para a frente (para além da indicação de fecho “verde” (W)) (fig. 29).

Quando os conectores (D) estão abertos, o kiddy phoenixfix pro 2 está desacoplado da estrutura do veículo.

Como passo final, introduzir os conectores k-fix (D) no assento (E).

Para isso, mantenha o desbloqueio (S) pressionado (fig. 30; cifra. 1) e puxe pela patilha de retracção (T) (fig. 30; cifra 2) até os conectores (D) terem desaparecido por completo no assento (E).

Solte agora o desbloqueio (S) e depois a patilha de retracção (T).

10. Retirar o revestimento



Nunca utilize o seu kiddy sem o revestimento original. O revestimento é parte integrante da concepção de segurança

10.1 Retirar o revestimento do repouso cabeças

Solte as duas talas de fecho no lado posterior do revestimento do repouso cabeças e dobre-as para a frente. Solte o revestimento à volta da regulação manual de altura (J) na parte de trás do repouso cabeças. Retire o revestimento do repouso cabeças de trás para a frente, puxando-o para fora do repouso cabeças (B).

10.2 Retirar o revestimento do encosto

Abra as talas do revestimento na parte de trás do encosto. Desloque depois o repouso cabeças (B) para a posição superior. Retire o revestimento de trás para a frente, puxando-o para fora dos apoios para os ombros.

10.3 Retirar o revestimento da cadeira

Abra os dois fechos por baixo do assento (E). Retire para cima a tala entre o encosto (C) e o assento (E). Agora, retire o revestimento do assento de fitas velcro das peças de encaixe da almofada de segurança (G) e retire o revestimento do assento.

10.4 Revestimento da almofada de segurança contra impactos/figuras de brincar

O revestimento da almofada de segurança contra impactos não deve ser retirado. Em caso de danificações da almofada de segurança contra impactos (O) ou do respectivo revestimento dirija-se ao comerciante especializado correspondente ou directamente ao fabricante. Para retirar as figuras de brincar, deve-se abrir os botões de pressão do podem ser retiradas do cordel de fixação.

10.5 Colocar o revestimento

Ao colocar o revestimento proceda do modo inverso da extracção do revestimento (consultar 10.1 – 10.3).

11. Indicações de conservação

11.1 Limpeza do revestimento

Os revestimentos são uma parte integrante essencial da concepção de segurança. Por isso, utilize apenas revestimentos originais do fabricante. Se necessitar de revestimentos de substituição, poderá encomendá-los junto do comerciante especializado.

O revestimento e o cordel de fixação amovível das figuras de brincar podem ser lavadas a 30 graus (lavagem delicada). Não deve ser torcido ou seco na máquina de secar.



11.2 Limpeza das peças em plástico

As peças em plástico podem ser limpas com um produto de limpeza suave ou com um pano húmido. Nunca utilize produtos de limpeza agressivos (p.ex., solventes).

12. Comportamento após um acidente

Após um acidente, em que a velocidade é superior a 10 km/h, o sistema de retenção para crianças deve ser verificado pelo fabricante quanto a eventuais danos e ser eventualmente substituído gratuitamente.

13. Garantia

Para a kiddy phoenixfix pro 2 damos uma garantia de 2 anos para defeitos de fabrico ou de material. O período de garantia começa no dia da compra. A base da reclamação é o comprovativo de compra.

A prestação de garantia limita-se aos sistemas de retenção de crianças que foram tratados de forma adequada e devem ser devolvidas em estado limpo e correcto.

A garantia não abrange:

- imagens de desgaste naturais e danos devido a demasiada solicitação
- danos devido a utilização inadequada ou imprópria.

Tecidos: Todos os nossos tecidos satisfazem elevadas exigências relativamente à resistência às cores contra radiação UV. No entanto, todos os tecidos branqueiam se forem expostos à irradiação UV. Não se trata de um defeito de material, mas de imagens de desgaste normais para as quais não se assume uma garantia. Em caso de garantia, dirija-se imediatamente ao seu comerciante especializado.

A equipa kiddy deseja-lhe a si e ao seu filho uma viagem sempre boa e segura.

Sommario

1.	Introduzione	3
2.	Idoneità	3
3.	Avvertenze generali di sicurezza	4
4.	Regolazioni	6
4.1	Regolazione dell'altezza del cuscino di seduta.....	6
4.2	Regolazione del poggiatesta.....	6
5.	Selezione e regolazione del sedile	7
5.1	Regolazione del sedile del veicolo.....	7
5.2	Sedile per montaggio universale.....	7
5.3	Sedile per montaggio semi-universale.....	7
6.	Montaggio semi-universale nel veicolo con k-fix	8
7.	Assicurare il bambino	8
8.	Regolazione della posizione supina	9
9.	Smontaggio del k-fix dopo l'uso semi-universale	10
10.	Smontaggio del coprisedile	11
10.1	Smontaggio del rivestimento poggiatesta.....	12
10.2	Smontaggio del rivestimento schienale.....	12
10.3	Smontaggio del rivestimento sedile.....	12
10.4	Rivestimento cuscino addominale / figure da gioco.....	12
10.5	Rivestire il coprisedile.....	12
11.	Indicazioni per la manutenzione	13
11.1	Lavaggio del rivestimento.....	13
11.2	Pulitura delle parti plastiche.....	13
12.	Comportamento dopo un incidente	13
12.	Garanzia	13

Manuale delle istruzioni kiddy phoenixfix pro 2

1. Introduzione

Siamo lieti che, nella scelta del sistema di ritenuta per bambini (A), abbia optato per il kiddy phoenixfix pro 2.

Il kiddy phoenixfix pro 2 è un altro prodotto innovativo della nostra linea Pro. Grazie al materiale particolarmente efficace nel deviare l'energia il Suo kiddy offre la massima sicurezza in caso di scontro laterale. Il Suo kiddy è inoltre dotato di cuscino addominale originale per una protezione ottimale in caso di impatto frontale.

Per una protezione completa del Suo bambino, utilizzare il kiddy phoenixfix pro 2 esclusivamente nello scrupoloso rispetto delle istruzioni riportate nel presente manuale.

I componenti del Suo kiddy phoenixfix pro 2 nel testo del presente manuale sono provvisti di lettere e vengono descritti nelle parti che precedono gli omonimi punti.

2. Omologazione

Il kiddy phoenixfix pro 2 è testato e autorizzato secondo la versione più aggiornata della normativa di omologazione ECE-R44/04. Ha ricevuto l'omologazione per le classi "universal" e "semi-universal".

"Universal": significa che può essere utilizzato in tutti i tipi di veicolo, su tutti i sedili con cintura a 3 punti, secondo ECE 16 o norme comparabili.

"Semi-universal": significa che il sistema di ritenuta per bambini può essere fissato anche ai punti di ancoraggio ISOFIX del veicolo. Se è questo il caso, il sistema di ritenuta per bambini può essere montato esclusivamente nei veicoli indicati nell'elenco dei tipi accluso. L'elenco dei tipi viene aggiornato costantemente. La versione più attuale è disponibile al sito <http://www.kiddy.de/content/files/phoenixfix.pdf>

Il sistema di ritenuta per bambini kiddy phoenixfix pro 2 è adatto per la classe di peso I, cioè per bambini di un peso corporeo da 9 kg a 18 kg (da circa 9 mesi a circa 4 anni).

3. Avvertenze generali di sicurezza



Prima di eseguire il montaggio del seggiolino per la prima volta, leggere attentamente il manuale d'uso. Un utilizzo errato può mettere in pericolo la vita del bambino.

Molte lesioni causate da distrazione possono essere facilmente evitate.



Il sistema di ritenuta per bambini (A) deve essere sempre utilizzato unitamente all'apposito cuscino addominale (O).



Per i bambini con peso corporeo da 9 a 13 kg circa, utilizzare l'apposito cuscino di seduta (F). In caso contrario, la posizione seduta (protezione) in caso di incidente verrebbe compromessa.



Prima di ogni viaggio, verificare che il sistema di ritenuta per bambini (A) sia regolato in maniera ottimale per l'altezza del bambino. Non effettuare regolazioni durante il viaggio.



Accertarsi che tutti i componenti siano incastrati adeguatamente.



Accertarsi che nessuna parte del sistema di ritenuta per bambini (A) rimanga incastrata in porte o sedili regolabili.



Accertarsi, soprattutto per furgoni e caravan, che il sistema di ritenuta per bambini (A) sia montato possibilmente in un posto facilmente raggiungibile, in modo da agevolare l'eventuale soccorso da parte di terzi.



Utilizzare il sistema di ritenuta per bambini (A) esclusivamente per la classe di peso I specificata fino a un massimo di 18 kg.



Non lasciare mai il bambino incustodito quando si trova nel sistema di ritenuta per bambini (A)



La cintura non deve mai essere lenta sul cuscino addominale (O). In caso di incidente i carichi sono molto più alti che con una cintura tesa. Fare in modo che la fibbia di chiusura della cintura si trovi nella corretta posizione



Non collocare oggetti pesanti sul ripiano posteriore, in caso di incidente potrebbero trasformarsi in pericolosi proiettili.



Non è permesso apportare alcun tipo di modifica ai sistemi di ritenuta per bambini (A). L'effetto protettivo potrebbe essere annullato o limitato. In caso di difficoltà, rivolgersi al proprio rivenditore o direttamente al produttore.



Proteggere il sistema di ritenuta per bambini (A) dalla luce solare diretta: potrebbe riscaldarsi in maniera poco piacevole.



Concedere al bambino pause durante viaggi lunghi, assicurandosi che non scenda in strada senza sorveglianza. Utilizzare sempre, ove disponibile, il dispositivo di sicurezza per bambini nelle porte della vettura.



Non utilizzare il sistema di ritenuta per bambini (A) se parti di esso sono state danneggiate o si sono staccate a causa di un incidente (velocità incidente superiore a 10 km/h) o per altri eventi.



Il sistema di ritenuta per bambini (A) si può utilizzare solo su posti con cintura a 3 punti secondo ECE 16 o norme comparabili.



È consentito esclusivamente l'utilizzo del percorso della cintura prescritto dal produttore.



Qualora si porti il sistema di ritenuta per bambini (A) in macchina senza bambini, fissarlo sempre nel modo prescritto utilizzando la cintura a 3 punti del veicolo (punto 7) o con i connettori k-fix (D) ai punti di ancoraggio ISOFIX del veicolo (punto 6). In questo caso il cuscino addominale deve essere conservato nel vano piedi o nel bagagliaio.

4. Regolazioni

4.1 Regolazione dell'altezza del cuscino di seduta

Il kiddy phoenixfix pro 2 dispone di un cuscino di seduta (F) che garantisce l'adattamento della taglia per bambini da circa 9 mesi a bambini di circa 18 mesi (9 kg e 13 kg circa) mediante dell'altezza del sedile.

Il cuscino di seduta (F) è adattabile una modificazione all'altezza del proprio bambino.

Livello A: **9 – 11 kg (9 mesi circa - 13 mesi circa);**

cuscino di seduta piegato (fig. 1 + 2)

Livello B: **11 – 13 kg (circa 13 mesi - circa 18 mesi);**

cuscino di seduta spiegato (fig. 3 + 4)

Livello C: **da 13 kg (da 18 mesi circa a 4 anni circa);**

senza cuscino di seduta (fig. 5 + 6)

Il cuscino di seduta (F) deve essere sempre fissato. A tal fine far passare la cinghia di fissaggio (L) nelle aperture di aerazione (M) dello schienale (C) (fig. 7) e chiudere i due bottoni di fissaggio (N).



Per ottenere la giusta regolazione della posizione di seduta con il cuscino di seduta (F), occorre sempre posizionare correttamente anche il poggiatesta regolabile (B).

4.2 Regolazione del poggiatesta

Il kiddy phoenixfix pro 2, grazie al poggiatesta regolabile in altezza (B), offre un adattamento personalizzato alla taglia del proprio bambino.

Il poggiatesta (B) può essere adattato alla taglia del bambino su più livelli.

La posizione corretta del poggiatesta si raggiunge quando la tempia del bambino si trova nell'area più stretta del poggiatesta (B) (fig. 8+9).

Per regolare il poggiatesta (B) azionare la maniglia di regolazione altezza (J) sul retro del poggiatesta (B), tirandola leggermente verso l'esterno e spostando il poggiatesta (B) verso l'alto o verso il basso, nella posizione desiderata (fig. 10).

5. Selezione e regolazione del sedile

5.1 Regolazione del sedile del veicolo



Informarsi bene sull'utilizzo di sistemi di ritenuta per bambini (A) nel manuale d'uso del proprio veicolo.

Se la presenza del poggiatesta impedisce il montaggio, utilizzarlo nella posizione più alta o rimuoverlo (fig. 11).

Lo schienale mobile di kiddy phoenixfix pro 2 (C) garantisce che questo poggia sullo schienale del sedile. Posizionare gli schienali regolabili del veicolo corrispondentemente.

5.2 Sedile per montaggio universale

Il sistema di ritenuta per bambini (A) kiddy phoenixfix pro 2 può essere montato nei veicoli in ogni posto che disponga di una cintura di sicurezza a 3 punti (fig. 12).

Il kiddy phoenixfix pro 2 può essere montato anche su sedili rivolti all'indietro, dotati di sistema cintura a 3 punti (fig. 12).

* Se il produttore del veicolo consente il montaggio del sistema di ritenuta per bambini nel posto del passeggero a fianco del guidatore, questo deve essere nella posizione più retratta.



Se si monta il kiddy phoenixfix pro 2 universal (senza k-fix), si devono ritrarre i connettori (D).

5.3 Sedile per il montaggio semi-universale

Il montaggio semi-universale del sistema di ritenuta per bambini è possibile solo su sedili di veicoli dotati di ancoraggi ISOFIX. A questi punti di ancoraggio ISOFIX è possibile fissare il kiddy phoenixfix pro 2 alla struttura del veicolo con l'ausilio dei connettori k-fix.

Il sistema di ritenuta per bambini (A) kiddy phoenixfix pro 2 può essere montato nei veicoli e nei posti indicati nell'elenco dei tipi.

L'elenco dei tipi viene aggiornato costantemente: la versione più attuale è disponibile al sito <http://www.kiddy.de/content/files/phoenixfix.pdf>

Ove possibile, il produttore consiglia il montaggio semi-universale del sistema di ritenuta per bambini (A) con i connettori k-fix.

6. Montaggio semi-universale nel veicolo con k-fix

Inserire i due imbuti guida (U) sugli ancoraggi ISOFIX tra la seduta e lo schienale del sedile del veicolo (fig. 13). Gli imbuti guida (U) sono disponibili come accessorio e consentono di facilitare sensibilmente l'installazione.

Premere a questo punto il pulsante di sblocco (S) (fig. 14; punto 1).

I connettori k-fix (D) fuoriescono automaticamente dalla parte posteriore della seduta (E).

Verificare se i ganci dei connettori sono aperti facendo scorrere in avanti i due dispositivi di sblocco (V) (fig. 15).

Se l'indicatore di chiusura (W) visualizza il colore "verde" significa che i ganci dei connettori sono aperti.

Posizionare il kiddy phoenixfix pro 2 sul sedile del veicolo che consente il montaggio semi-universale (punto 5.3) e regolare all'occorrenza il sedile del veicolo come indicato al punto 5.1.

Portare entrambi i connettori k-fix (D) sui supporti in metallo (punti di ancoraggio ISOFIX) e spingere in modo che i connettori scattino bene in posizione (D) (fig. 16).

Il giusto scatto in posizione viene confermato dalla visualizzazione nell'indicatore di chiusura k-fix (W) del colore "verde" (fig. 17).



Verificare, muovendo a piccoli scatti la seduta (E), che i connettori k-fix (D) siano chiusi e controllare sul connettore destro e sinistro che l'indicatore di chiusura (W) visualizzi il colore "verde"!

Come passo finale del montaggio spostare il sistema di ritenuta bambini (A) verso lo schienale del veicolo.

A tal fine tenere premuto il pulsante di sblocco (S) (fig. 18; punto 1) e spostare contemporaneamente la seduta (E) in direzione dello schienale del veicolo (fig. 18; punto 2).

Per assicurare il bambino nella seduta con il k-fix, procedere come descritto al punto 7.

7. Assicurare il bambino



Semi-universal: se si desidera utilizzare il seggiolino con il fissaggio k-fix, accertarsi che esso sia fissato nel veicolo come descritto al punto 6!



universal: se si desidera utilizzare il seggiolino senza il fissaggio k-fix, ritrarre i connettori k-fix nella seduta (E)!

Posizionare il kiddy sul sedile del veicolo come descritto al punto 5.1-5.3.

Assicurarsi che il cuscino di seduta (F) e il poggiatesta (B) siano regolati corrispondentemente all'altezza ossia al peso del bambino (punto 4).

Il kiddy phoenixfix pro 2 viene assicurato con la cintura a 3 punti del veicolo alle guide delle cinture del cuscino addominale (Q) (fig. 19).

Dopo che il bambino ha preso posto, verificare che il sedere del bambino tocchi lo schienale (C).

Spingere il cuscino addominale (O) nelle guide del cuscino addominale (G) del sedile (fig. 20).

Spingere il cuscino addominale (O) fino a farlo aderire alla pancia del bambino.

Tirare la cintura di sicurezza a 3 punti del veicolo in modo che abbracci completamente il kiddy e possa essere incastrata direttamente nella fibbia di chiusura (fig. 21).

Assicurarsi che la fibbia si incastri con un chiaro "click" e rimanga bene in posizione.

Se il cuscino addominale kiddy originale (O) dispone di figure da gioco, queste devono essere poste sul cuscino addominale (O) in modo da semplificare l'allacciamento delle cinture di sicurezza (fig. 22).

Inserire quindi la cintura addominale nelle guide rosse della cintura del cuscino addominale (Q).

Infine tendere la cintura addominale (fig. 23) Il cuscino addominale (O) deve aderire alla pancia del bambino.

Inserire la cintura per le spalle nelle guide della cintura del cuscino addominale(Q) (fig. 24).

Verificare che le cinture siano piatte e non si attorciglino l'una sull'altra.

Tendere la cintura per le spalle (fig. 24).

Prima del viaggio, accertarsi che la cintura addominale e quella per le spalle si trovino correttamente sul cuscino addominale (O), che siano tese e non attorcigliate. Le cinture devono essere posizionate in modo piatto sull'area della guida delle cinture del cuscino addominale (fig. 24 + 25).

Controllare regolarmente lo scorrimento della cintura.

8. Regolazione della posizione supina



Non regoli mai la posizione supina o seduta durante il viaggio. Fermi il veicolo, slacci la cintura di sicurezza e tiri fuori il bambino.



La posizione supina può essere utilizzata solo insieme al cuscino addominale e in caso di fissaggio semi-universale con i connettori k-fix.

Per regolare la posizione supina, tenga premuto il tasto di sblocco (S) (fig. 26; par. 1) e al contempo tiri in avanti il seggiolino (E) dallo schienale del sedile auto (fig. 26; par. 2). Più si tira avanti il seggiolino (E), maggiore è l'angolo della posizione supina.

Lo schienale (C) del kiddy phoenixfix pro 2 si orienta automaticamente nella posizione supina. La posizione supina viene raggiunta se il poggiatesta (B) del seggiolino per bambini appoggia sullo schienale del sedile del veicolo (fig. 27).

La massima posizione supina è raggiunta se il seggiolino (E) non può essere tirato più avanti.

L'angolo massimo di posizione supina dipende dalla posizione dei punti di ancoraggio Isofix nell'auto.

9. Smontaggio del k-fix dopo l'uso semi-universale

Tenere premuto il pulsante di sblocco (S) (fig. 28; punto 1) ed estrarre contemporaneamente la seduta (E) dallo schienale del veicolo (fig. 28; punto 2).

Aprire i connettori k-fix a destra e sinistra (D) facendo scorrere gli sblocchi (V) in avanti (oltre l'indicatore di chiusura "verde" (W)) (fig. 29).

Se i connettori sono aperti (D), il kiddy phoenixfix pro 2 è staccato dalla struttura del veicolo.

Come passo finale ritrarre i connettori k-fix (D) nella seduta (E).

A tal fine tenere premuto il sistema di sblocco (S) (fig. 30; punto 1) e tirare la linguetta di ritorno (T) (fig. 30; punto 2) fino a che i connettori (D) scompaiano completamente nella seduta (E).

A questo punto rilasciare lo sblocco (S) e infine la linguetta di ritorno (T).

10. Smontaggio del coprisedile



Non utilizzare mai il kiddy senza il rivestimento originale. Il rivestimento è parte del concetto di sicurezza.

10.1 Smontaggio del rivestimento del poggiatesta

Allentare le due linguette di chiusura poste sul retro del rivestimento poggiatesta e ribaltarle in avanti. Allentare il rivestimento attorno all'impugnatura del regolamento in altezza (J) sul retro del poggiatesta. Tirare il rivestimento del poggiatesta da dietro in avanti dal poggiatesta (B).

10.2 Smontaggio del rivestimento dello schienale

Aprire le linguette del rivestimento sul retro dello schienale. Spingere infine il poggiatesta (B) é nella posizione più alta. Tirare il rivestimento da dietro in avanti dalla spalliera.

10.3 Smontaggio del rivestimento del sedile

Aprire le chiusure sotto il sedile (E). Tirare la linguetta tra lo schienale (C) e il sedile (E) verso l'alto. Quindi togliere il rivestimento del sedile dal nastro in velcro nelle guide del cuscino addominale (G) e rimuovere il rivestimento del sedile.

10.4 Rivestimento del cuscino addominale / delle figure da gioco

Il rivestimento del cuscino addominale non può essere rimosso. In caso di danneggiamento del cuscino addominale (O) o del relativo rivestimento, rivolgersi a un rivenditore autorizzato o al produttore.

Le figure da gioco possono essere rimosse rilasciando il pulsante del cordoncino di fissaggio.

10.5 Rivestire il coprisedile

Per rivestire il coprisedile procedere ripetendo la sequenza in modo inverso relativa al smontaggio (vedi 10.1 – 10.3).

11. Indicazioni per la manutenzione

11.1 Lavaggio del rivestimento

I rivestimenti sono un componente essenziale del concetto di sicurezza. Utilizzare pertanto solo rivestimenti originali del produttore. All'occorrenza ordinare rivestimenti sostitutivi presso il rivenditore.

Il rivestimento ed il cordoncino di fissaggio delle figure da gioco sono lavabili a 30 gradi in un ciclo per delicati. Non può essere centrifugato o asciugato in asciugatrice.



11.2 Pulitura delle parti plastiche

Le parti in plastica possono essere pulite con detergenti delicati o con un panno umido. Non utilizzare in alcun caso detergenti aggressivi (ad es. solventi).

12. Comportamento dopo un incidente

Dopo un incidente ad una velocità superiore ai 10 km/h il sistema di ritenuta per bambini deve essere obbligatoriamente controllato dal produttore per il riconoscimento della presenza di eventuali danni e all'occorrenza può essere sostituito gratuitamente.

13. Garanzia

Per il kiddy phoenixfix pro 2 offriamo una garanzia per i difetti di fabbricazione o di materiali di 2 anni. Il periodo di garanzia ha decorrenza dalla data d'acquisto.

Requisito per poter procedere al reclamo è lo scontrino.

La garanzia si limita ai sistemi di ritenuta per bambini trattati adeguatamente e inviati puliti e nelle debite condizioni.

Sono esclusi dalla presente garanzia:

- segni di usura naturale e danni dovuti a sollecitazioni eccessive
- danni causati da uso improprio o scorretto.

Tessuto: tutti i nostri tessuti rispondono ad alti standard riguardando la resistenza dei colori verso i raggi UV. Tuttavia tutti i tessuti imbianchono quando esposti ai raggi UV. In questo caso non si tratta di difetti di materiale, ma di usura normale e pertanto non sono coperta dalla garanzia. Per riparazioni in garanzia rivolgersi direttamente al proprio rivenditore.

Il team kiddy augura a lei ed al suo bambino viaggi sempre piacevoli e sicuri.

Obsah

1.	Úvod	3
2.	Vhodnost	3
3.	Všeobecné bezpečnostní pokyny	4
4.	Nastavení	6
4.1	Nastavení výšky zmenšovací vložky.....	6
4.2	Nastavení podpěrky hlavy.....	6
5.	Výběr a nastavení sedadla	7
5.1	Nastavení sedadla vozidla.....	7
5.2	Sedadlo pro zabudování univerzální verze.....	7
5.3	Sedadlo pro zabudování polouniverzální verze.....	7
6.	Zabudování polouniverzální verze do vozidla pomocí k-fix	8
7.	Zajištění dítěte	9
8.	Nastavení polohy vleže	10
9.	Demontáž k-fix po používání univerzální verze	11
10.	Odstranění potahu	11
10.1	Sejmutí potahu podpěrky hlavy.....	12
10.2	Sejmutí potahu opěrky zad.....	12
10.3	Sejmutí potahu podsedáku.....	12
10.4	Potah ochranného pultíku / hrací figurky.....	12
10.5	Natažení potahu.....	12
11.	Pokyny pro péči	12
11.1	Čištění potahu.....	12
11.2	Čištění umělohmotných dílů.....	13
12.	Chování po nehodě	13
13.	Záruka	13

Návod k obsluze kiddy phoenixfix pro 2

1. Úvod

Těší nás, že jste se při volbě dětského zádržného systému (A) rozhodli pro kiddy phoenixfix pro 2.

Kiddy phoenixfix pro 2 je další, inovativní produkt v rámci naší Pro-Linie. Díky materiálům obzvláště odvádějícím energii poskytuje Váš kiddy co největší bezpečnost při bočním nárazu. Pro rozsáhlou ochranu při čelním nárazu je Váš kiddy vybaven originálním ochranným pultíkem.

Pro rozsáhlou ochranu Vašeho dítěte musí být kiddy phoenixfix pro 2 bezpodmínečně používán tak, jak je popsáno v tomto návodu.

Části Vašeho kiddy phoenixfix pro 2 jsou v textu tohoto návodu k obsluze opatřeny písmeny a jsou vepředu vysvětleny ve stejnojmenném bodu.

2. Spolehlivost

kiddy phoenixfix pro 2 byla testována a schválena podle aktuální verze normy ECE-R44/04. Získala schválení pro druh konstrukce pro třídy “univerzální” a “polouniverzální”.

“Univerzální”: znamená, že se smí používat ve všech typech vozidel na jakémkoliv místě, vybaveném trojbodovým automobilovým pásem podle ECE 16 nebo srovnatelných norem.

“Polouniverzální”: znamená, že se může dětský zádržný systém dodatečně zablokovat do ISOFIX-upínacích bodů vozidla. Pokud se jedná o tento případ, smí se zabudovat dětský zádržný systém pouze do vozidel, která jsou uvedena v seznamu typů, který je dodáván společně s autose-
dačkou. Seznam typů se stále aktualizuje. Aktualizovanou verzi naleznete na

<http://www.kiddy.de/content/files/phoenixfix.pdf>

Dětský zádržný systém kiddy phoenixfix pro 2 je vhodný pro hmotnostní třídu I, to znamená pro děti o hmotnosti od 9 kg – 18 kg (cca 9 měsíců až cca 4 roky).

3. Všeobecné bezpečnostní pokyny



Před první montáží dětského zádržného systému si pečlivě přečtěte návod k použití. Chybné použití může být pro Vaše dítě životu nebezpečné.

Zranění, způsobených bezmyšlenkovitostí, se lze lehce vyvarovat.



Dětský zádržný systém (A) musí být používán vždy s příslušným ochranným pultíkem (O).



Používejte příslušnou zmenšovací vložku (F) pro děti o hmotnosti od 9 – cca 13 kg. Poloha podsedáku (ochrana) by se jinak při nehodě zhoršila.



Před každou jízdou zkontrolujte, zda je dětský zádržný systém (A) optimálně nastaven k velikosti těla dítěte. Neprovádějte žádná nastavení během jízdy.



Ujistěte se, že jsou všechny díly vždy řádně zacvaknuty.



Ujistěte se, že nejsou žádné díly dětského zádržného systému (A) zaklesnuty ve dveřích nebo nastavitelných podsedácích.



Dbejte především u dodávkových automobilů a karavanů na to, aby byl dětský zádržný systém (A) v případě záchrany třetí osobou namontován na snadno přístupném místě.



Používejte dětský zádržný systém (A) výhradně pro uvedenou hmotnostní třídu I až do max. 18 kg.



Pás nesmí nikdy přiléhat povolený na ochranném pultíku (O). Při nehodě jsou zatížení mnohonásobně vyšší než při napnutém pásu. Dbejte prosím na správnou polohu zámku pásu vozidla.



Nenechávejte Vaše dítě nikdy bez dozoru v dětském zádržném systému (A).



Nepokládejte těžké předměty na odkládací desku za zadními sedadly, mohly by být při nehodě nebezpečné.



Není dovoleno provádět na dětských zádržných systémech (A) jakékoliv změny. Ochranné působení tím může být zrušeno popř. omezeno. Při vzniklých potížích se prosím obraťte na Vašeho obchodníka nebo přímo na výrobce.



Chraňte dětský zádržný systém (A) před přímým slunečním zářením, mohl by se nepříjemně zahřát.



Dopřejte Vašemu dítěti při delších jízdách přestávky a dbejte na to, aby Vaše dítě nevystupovalo z vozidla bez dozoru směrem k vozovce. Používejte vždy, pokud je k dispozici, dětskou pojistku ve dveřích osobního automobilu.



Nepoužívejte již dětský zádržný systém (A), pokud byly díly po nehodě (rychlost při nehodě větší než 10 km/h) nebo jinými vlivy poškozeny nebo se uvolnily.



Dětský zádržný systém (A) smí být použit jen na místech s 3-bodovým pásem podle ECE 16 nebo srovnatelných norem.



Smí být použita jen výrobcem předepsaná dráha pásu.



Pokud vozíte s sebou dětský zádržný systém (A) bez dítěte, zablokujte jej stanoveným způsobem trojbodovým pásem vozidla (bod 7) nebo k-fix spojkami (D) do ISOFIX-bodů ukotvení (bod 6). V takovém případě musí být bezpečnostní pultík uložen v prostoru pro nohy nebo kufru.

4. Nastavení

4.1 Nastavení výšky podsedáku

Kiddy phoenixfix pro 2 disponuje podsedákem (F), který zaručuje přizpůsobení velikosti mezi 9 a 18měsíčním dítětem (9 kg a cca 13 kg) změnou výšky podsedáku.

Podsedák (F) lze vícestupňově přizpůsobit velikosti Vašeho dítěte.

Stupeň A: **9 – 11 kg (cca 9 – cca 13 měsíců);**
podsedák sklopen (Obr. 1 + 2)

Stupeň B: **11 – 13 kg (cca 13 měsíců – cca 18 měsíců);**
podsedák vyklopen (Obr. 3 + 4)

Stupeň C: **od 13 kg (cca 18 měsíců – cca 4 roky);**
bez podsedáku (Obr. 5 + 6)

Podsedák (F) musí být vždy upevněn, vedte k tomu upevňovací pás (L) otvory pro větrání (M) na opěrce zad (C) (Obr. 7) a uzavřete oba upevňovací knoflíky (N).



Abyste dosáhli správného nastavení polohy podsedáku zmenšovací vložkou (F), musíte vždy správně umístit i nastavitelnou podpěrku hlavy (B).

4.2 Nastavení podpěrky hlavy

kiddy phoenixfix pro 2 poskytuje svou výškově nastavitelnou podpěrkou hlavy (B) individuální přizpůsobení velikosti Vašeho dítěte.

Podpěrka hlavy (B) může být vícestupňově přizpůsobena velikosti dítěte.

Správné nastavení podpěrky hlavy je dosaženo, pokud spánek dítěte leží v oblasti nejužšího místa podpěrky hlavy (B) (Obr. 9).

Pro nastavení podpěrky hlavy (B) uveďte v činnost ovladač nastavení (J) na zadní straně podpěrky hlavy (B) tím, že jej lehce vytáhnete ven a podpěrku hlavy (B) poté posunete nahoru nebo dolů, podle požadované výšky (Obr. 8+9).

5. Výběr a nastavení sedadla

5.1 Nastavení sedadla vozidla



Informujte se prosím o použití dětských zádržných systémů (A) v provozní příručce Vašeho vozidla.

V případě, že je zabráněno montáži podpěrkou hlavy, musí být tato použita v nejvyšší poloze nebo odňata (Obr. 11).

Díky pohyblivé opěrce zad (C) kiddy phoenixfix pro 2 je zaručeno, že tato přiléhá k opěrce zad sedadla automobilu.

Nastavte odpovídajícím způsobem polohovací opěrky zad sedadla vozidla.

5.2 Sedadlo pro zabudování univerzální verze

Dětský zádržný systém (A) kiddy phoenixfix pro 2 může být namontován ve vozidlech na každém místě, které disponuje 3-bodovým pásovým systémem (Obr. 12).

kiddy phoenixfix pro 2 může být použit rovněž na zpětně směřovaných autosedačkách, která jsou vybavena 3-bodovým pásovým systémem (Obr. 12).

* Pokud výrobce vozidla dovolí dětské zádržné systémy na sedadle spolujezdce, mělo by být toto uvedeno do nejzazší polohy.



Pokud provádíte montáž univerzální autosedačky kiddy phoenixfix pro 2 (bez k-fix), musí se aktivovat spojky (D) .

5.3 Sedadlo pro zabudování polouniverzální verze

Zabudování polouniverzální verze dětského zádržného systému je možné pouze na sedadlech takových vozidel, která jsou vybavena systémem ukotvení ISOFIX. Do těchto ISOFIX-kotevnic bodů se může autosedačka kiddy phoenixfix pro 2 spojit s pomocí k-fix spojek pevně se strukturou vozidla.

Dětský zádržný systém (A) kiddy phoenixfix pro 2 se může zabudovat do vozidel a na sedadla, uvedených v seznamu typů.

Seznam typů se stále aktualizuje a aktuální verzi naleznete na <http://www.kiddy.de/content/files/phoenixfix.pdf>

Výrobce doporučuje tam, kde je to možné, zabudování polouniverzálního dětského zádržného systému (A) se spojkami k-fix.

6. Montáž polouniverzální verze do vozidla pomocí k-fix

Zastrčte oba vodící trychtýře (U) do ISOFIX-ukotvení mezi sedadlo a opěrku sedadla vozidla (Obr. 13). Vodící trychtýře (U) jsou k dostání jako příslušenství a výrazně zvyšují komfort při instalaci.

Nyní stiskněte tlačítko na odblokování (S) (Obr. 14; číslice 1).

K-fix spojky (D) nyní automaticky vyjedou vzadu ze sedadla (E).

Zkontrolujte posunováním obou odjištění (V) dopředu, zda jsou háčky spojek otevřené (Obr. 15).

Pokud nebude indikátor blokovacího mechanismu (W) svítit “zeleně”, jsou háčky spojek otevřeny.

Nasaďte kiddy phoenixfix pro 2 na sedadlo vozidla, které umožňuje montáž polouniverzální verze (bod 5.3) a seřiďte případně sedadlo vozidla podle bodu 5.1.

Posuňte nyní obě k-fix spojky (D) na kovové upínací ústrojí (ISOFIX-body ukotvení) a stiskněte pevně proti sobě tak, aby došlo k zablokování spojek (D) (Obr. 16).



Správné zablokování (zajištění) bude potvrzeno “zeleným” indikátorem k-fix blokovacího systému (W) (Obr. 16).

Zkontrolujte šubavým pohybem na sedadle (E), zda jsou k-fix spojky (D) uzavřeny a zkontrolujte na levé a pravé k-fix spojce, zda svítí indikátor blokovacího systému (W) “zeleně”!

Nakonec musíte při poslední fázi montáže posunout dětský zádržný systém (A) k opěradlu vozidla.

Držte proto knoflík pro odjištění (S) stisknutý (Obr. 18; číslice 1) a posunujte současně sedačku (E) do směru opěradla vozidla (Obr. 18; číslice 2).

Pro zajištění Vašeho dítěte v sedačce, upevněné k-fix systémem postupujte podle instrukcí, uvedených v bodu 7.

7. Zajištění Vašeho dítěte



polouniverzální systém: pokud chcete používat dětskou sedačku s upevněním k-fix , zajistěte, aby byla upevněna v automobilu podle instrukcí, uvedených v bodu Punkt 6!



univerzální systém: Pokud chcete používat dětskou sedačku bez k-fix upevnění, musíte nechat zajat k-fix spojky do sedačky (E)!

Umístěte Vaši kiddy na sedadlo vozidla podle instrukcí, uvedených v bodě 5.1-5.3.

Ujistěte se, zda je zmenšovací vložka (F) a podpěrka hlavy (B) nastavená podle velikosti těla popř. hmotnosti Vašeho dítěte (Bod 4).

Kiddy phoenixfix pro 2 je jištěn 3-bodovým pásem vozidla na vedeních ochranného pultíku (Q) (Obr. 19).

Posadte Vaše dítě do podsedačku, dbejte na to, aby hýždě dítěte přiléhaly k opěrce zad (C).

Zasuňte ochranný pultík (O) do vedení ochranného pultíku (G) na části podsedačku (Obr. 20).

Posunujte ochranným pultíkem (O) tak dlouho, až přiléhá k břichu dítěte.

Poté vytahujte 3-bodový bezpečnostní pás vozidla tak dlouho, až vede kolem Vašeho kiddy a může zacvaknout přímo do zámku pásu vozidla (Obr. 21).

Dbejte přitom na to, aby jazýček pásu zacvakl zřetelným "cvaknutím" a pevně dosedal.

V případě, že Váš originál kiddy ochranný pultík (O) disponuje hracími figurkami, měly by být tyto pro jednodušší připoutání položeny nad ochranný pultík (O) (Obr. 22).

Navlékněte poté pánevní pás do červených vedení pásu ochranného pultíku (Q).

Poté napněte pánevní pás (Obr. 23). Přitom musí ochranný pultík (O) doléhat k břichu Vašeho dítěte.

Poté navlékněte ramenní pás do vedení pásu ochranného pultíku (Q) (Obr. 24).

Dbejte na to, aby pásy ležely naplocho a nebyly přes sebe přetočené.

Napněte ramenní pás (Obr. 24).

Před jízdou se přesvědčte, že pánevní a ramenní pás správně přiléhají k ochrannému pultíku (O), sedí napnuté a nejsou přetočené. Pásy musí ležet naplocho nad oblastí vedení pásu ochranného pultíku (Obr. 24 + 25).

Pravidelně kontrolujte průběh pásu.

8. Nastavení polohy vleže



Nikdy nenastavovat polohu na ležení/sezení během jízdy. Zastavte Vaše vozidlo a odepněte bezpečnostní pás vozidla a vyndejte Vaše dítě.



Poloha vleže se smí používat pouze u dětí věkové skupiny I ve spojení s ochranným pultíkem a v případě polouniverzálního upevnění s k-fix spojkami.

Pro nastavení polohy vleže podržte stisknuté tlačítko pro odblokování (S) (Obr. 26, číslice 1) a vytahujte současně sedačku (E) z opěradla vozidla

(Obr. 26; číslice 2). Čím více vytáhnete sedačku dopředu, o to větší bude úhel polohy vleže.

Opěradlo (C) kiddy phoenixfix pro 2 se vysune automaticky do polohy vleže. Nastavení polohy vleže je dokončeno, pokud se opěrky hlavy (B) dětské sedačky dotýkají opěradla sedadla vozidla (Obr. 27).

Maximální polohy vleže je dosaženo, pokud se sedačka (E) již nedá více vytáhnout dopředu.

Maximální úhel polohy vleže závisí na poloze Isofix-bodů ukotvení ve vozidle.

9. Demontáž k-fix po používání polouniverzální verze

Držte tlačítko pro odblokování (S) stisknuté (Obr. 28; číslo 1) a odtáhněte současně sedadlo (E) od opěradla vozidla (Obr. 19; číslo 2).

Otvírejte levou a pravou k-fix spojku (D) zatímco posunete odjištění (V) dopředu (přes “zelený” indikátor zámku (W)) (Obr. 20).

Pokud jsou spojky (D) otevřeny, je kiddy phoenixfix pro 2 oddělen od struktury vozidla.

Při konečném kroku musí k-fix spojky (D) zajet do sedadla (E).

Podržte proto odjištění (S) stisknuté (Obr. 30; číslo 1) a táhněte za pás se zpětným pohybem (T) (Obr. 30; číslo 2) dokud spojky (D) úplně nezmezí v sedačce (E).

Nyní uvolněte odjištění (S) a následně pás se zpětným pohybem (T).

10. Odstranění potahu



Nepoužívejte Váš kiddy nikdy bez originálního potahu. Potah je součástí bezpečnostního konceptu.

10.1 Stažení potahu podpěrky hlavy

Uvolněte oba uzavírací jazýčky na zadní straně potahu podpěrky hlavy a vyklopte je dopředu. Uvolněte potah okolo ovladače nastavení (J) na zadní straně podpěrky hlavy. Sejměte potah podpěrky hlavy zezadu dopředu od podpěrky hlavy (B).

10.2 Sejmutí potahu opěrky zad

Otevřete jazýčky potahu na zadní straně opěrky zad. Zasuňte poté podpěrku hlavy (B) do nejvyšší polohy. Sejměte potah zezadu dopředu od opěrek ramen.

10.3 Sejmutí potahu podsedáku

Otevřete oba závěry pod podsedákem (E). Protáhněte jazýček mezi opěrkou zad (C) a podsedákem (E) nahoru. Nyní sejměte potah podsedáku z upínacích pásků do vedení ochranného pultíku (G) a odstraňte potah podsedáku.

10.4 Potah ochranného pultíku / hrací figurky

Potah ochranného pultíku nesmí být snímán. V případě poškození ochranného pultíku (O) nebo jeho potahu se obraťte na příslušného specializovaného prodejce nebo přímo na výrobce.

Hrací figurky mohou být sejmuty uvolněním patentek upevňovací šňůrky.

10.5 Natažení potahu

Při natahování potahu postupujte v opačném pořadí než při stahování potahu (viz 10.1 – 10.3).

11. Pokyny pro údržbu

11.1 Čištění potahu

Potahy jsou podstatnou součástí bezpečnostního konceptu. Používejte proto jen originální potahy od výrobce. Pokud potřebujete náhradní potahy, můžete si je objednat u specializovaného obchodníka.

Potah a snímatelné upevňovací šňůrky hracích figurek lze prát při 30 stupních šetrného praní. Nesmí být odstředován nebo sušen v sušičce.



11.2 Čištění umělohmotných dílů

Umělohmotné díly mohou být očištěny jemným čistícím prostředkem nebo vlhkým hadříkem. V žádném případě nepoužívejte agresivní čistící prostředky (např. rozpouštědla).

12. Chování po nehodě

Po nehodě, při které byla rychlost větší než 10 km/h, musí být u dětského zádržného systému bezpodmínečně zkontrolována eventuální poškození a může být popřípadě zdarma vyměněn výrobcem.

13. Záruka

Na kiddy phoenixfix pro 2 poskytujeme záruku za výrobní nebo materiálové vady v délce 2 roky. Záruční doba začíná v den koupě.

Základem reklamace je doklad o koupi.

Záruka se omezuje na dětské zádržné systémy, které byly řádně ošetřeny a zaslány zpět v čistém a řádném stavu.

Záruka se nevztahuje na:

- přirozené jevy opotřebení a škody způsobené nadměrným namáháním
- škody způsobené nevhodným nebo neodborným použitím.

Látky: Všechny naše látky splňují vysoké požadavky s ohledem na stálobarevnost vůči UV záření. Přesto všechny látky vyblednou, pokud jsou vystaveny UV-záření. Přitom se nejedná o materiálovou vadu, ale o normální jevy opotřebení, za které není přebírána záruka. V případě záruky se neprodleně obraťte na Vašeho obchodníka.

Team kiddy Vám a Vašemu dítěti přeje vždy dobrou a bezpečnou jízdu.

Sisällysluettelo

1.	Johdanto	3
2.	Soveltuvuus	3
3.	Yleisiä turvallisuusohjeita	4
4.	Säädöt	5
4.1	Istuintyynyn korkeuden säätäminen.....	5
4.2	Päätuen korkeuden säätö.....	6
5.	Istuimen valinta ja säätäminen	6
5.1	Autonistuimen säätäminen.....	6
5.2	Istuimen universaali kiinnitys.....	7
5.3	Istuimen semiuniversaali kiinnitys.....	7
6.	Semiuniversaali kiinnitys ajoneuvoon k-fix-liittimillä	8
7.	Lapsen kiinnittäminen turvaistuimeen	8
8.	Makuuasennon säätäminen	10
9.	K-fix-liittimen irrottaminen semiuniversaali kiinnityksessä	10
10.	Päällisen poistaminen	11
10.1	Päätuen päällisen irrottaminen.....	11
10.2	Selkänöjan päällisen irrottaminen.....	11
10.3	Istuinpäällisen irrottaminen.....	12
10.4	Turvapalkin päällinen / leluhahmot.....	12
10.5	Päällisen asettaminen paikalleen.....	12
11.	Hoito-ohjeet	12
11.1	Päällisen puhdistaminen.....	12
11.2	Muoviosien puhdistaminen.....	13
12.	Onnettomuuden jälkeiset toimenpiteet	13
13.	Takuu	13

Kiddy phoenixfix pro 2 -turvaistuimen käyttöohje

1. Johdanto

Kiitos, että valitsit kiddy phoenixfix pro 2 -turvaistuimen (A) lapsesi turvalaitteeksi.

Kiddy phoenixfix pro 2 on uusi innovatiivinen Pro-sarjaan kuuluva tuote. Istuin tarjoaa parhaan mahdollisen suojan sivutörmäyksissä erityisen hyvin energiaa vaimentavien materiaalien ansiosta. Kiddy turvaistuimet on varustettu alkuperäisellä turvapalkilla, joka suojaa tehokkaasti etutörmäyksessä.

Istuimen käytössä on ehdottomasti noudatettava tämän käyttöohjeen ohjeita, jotta kiddy phoenixfix pro 2 suojaa lastasi parhaalla mahdollisella tavalla.

Kiddy phoenixfix pro 2 -turvaistuimen osat on merkitty kirjaimin ja selitykset löytyvät käyttöohjeen alusta.

2. Soveltuvuus

kiddy phoenixfix pro 2 on tarkastettu ja hyväksytty uusimman ECE-R44/04-standardin mukaisesti. Istuin luokiteltiin kuuluvaksi "universal"- ja "semi-universal"-luokkaan.

"Universal" tarkoittaa, että turvaistuinta saa käyttää kaikkien ajoneuvojen istuimissa, joissa on ECE 16 –standardin tai vastaavien standardien mukaiset kolmipistevyöt.

"Semi-universal" tarkoittaa, että turvaistuin voidaan kiinnittää lisäksi ajoneuvon ISOFIX-kiinnikkeisiin. Tässä tapauksessa turvaistuimen saa asentaa vain ajoneuvoihin, jotka on mainittu liitteenä olevassa ajoneuvoluettelossa. Tarkista luettelon uusien versio osoitteesta:

<http://www.kiddy.de/content/files/phoenixfix.pdf>

Lasten turvaistuin kiddy phoenixfix pro 2 soveltuu käytettäväksi painoluokassa I, eli sitä voivat käyttää lapset, joiden paino on 9-18 kg (ikä n. 9 kuukautta – n. 4 vuotta).

3. Yleisiä turvallisuusohjeita



Lue käyttöohjeet huolellisesti läpi ennen turvaistuimen ensimmäistä asennusta. Virheellinen käyttö voi aiheuttaa lapsellesi hengenvaaran.

Monet ajattelemattomuudesta johtuvat loukkaantumiset voidaan välttää helposti.



Lasten turvaistuimen (A) kanssa on aina käytettävä siihen kuuluvaa turvapalkkia (O).



Käytä siihen kuuluvaa istuintyyynyä (F) lapsille, joiden paino on noin 9 - n. 13 kg. Istuma-asento (suoja) voisi muuten muuttua huonommaksi onnettomuustapauksessa.



Tarkista aina ennen liikkeelle lähtöä, että turvaistuin (A) on säädetty lapsesi kokoa vastaavaksi. Ajon aikana ei saa tehdä minkäänlaisia säätöjä.



Varmista, että kaikki osat ovat lukittuneet asianmukaisesti.



Varmista, ettei lapsen turvaistuimen (A) osia jää ovien tai säädettävien istuinten väliin.



Etenkin pakettiautoissa ja asuntovaunuissa on huolehdittava siitä, että ulkopuoliset henkilöt pääsevät onnettomuustilanteessa mahdollisimman helposti käsiksi lapsen turvaistuimeen (A).



Käytä lasten turvaistuinta (A) ainoastaan kuljettaessasi painoluokkaan I kuuluvia, korkeintaan 18 kg painavia lapsia.



Vyö ei saa koskaan olla löysällä turvapalkissa (O). Matkustajiin kohdistuva rasitus on onnettomuustilanteissa moninkertainen verrattuna tiukalla olevaan vyöhön. Huolehdi siitä, että ajoneuvon turvavyön lukitus on oikeassa paikassa.



Lasta ei saa koskaan jättää turvaistuimeen (A) ilman valvontaa.



Mikäli lapsen turvaistuinta (A) kuljetetaan autossa ilman lasta, istuin on aina kiinnitettävä asianmukaisella tavalla kolmipisteturvavöitä käyttämällä.



Lasten turvaistuimiin (A) ei saa tehdä minkäänlaisia muutoksia. Istuimen tarjoama suoja voi muutoin heikentyä tai olla toimimatta kokonaan. Mikäli käytössä ilmenee ongelmia, ota yhteyttä valtuutettuun liikkeeseen tai suoraan valmistajaan.



Lapsen turvaistuinta (A) on suojattava suoralta auringonpaisteelta, koska istuin voi kuumentua epämiellyttävästi.



Huolehdi pitkillä matkoilla riittävästä tauoista, ja varmista, että lapsesi ei nouse autosta ajoradan puoleisesta ovesta ilman valvontaa. Käytä aina henkilöautojen ovien lapsilukkoja, mikäli ne kuuluvat ajoneuvon varusteisiin.



Lapsen turvaistuinta (A) ei saa enää käyttää, mikäli sen osat ovat päässeet vaurioitumaan tai irtoamaan onnettomuudessa (nopeus onnettomuustilanteessa yli 10 km/h) tai muussa tilanteessa.



Lasten turvaistuinta (A) saa käyttää vain kolmipistevyöllä varustetuilla istuinpaikoilla ECE 16 -standardin tai vastaavien standardien mukaisesti.



Turvavyö on kiinnitettävä valmistajan ohjeiden mukaisella tavalla.



Kun kuljetat turvaistuinta (A) mukana ajoneuvossa ilman lasta, varmista, että se on aina kiinnitetty ohjeen mukaisesti ajoneuvon kolmipistevyöllä (kohta 7) tai k-fix-liittimillä (D) ISOFIX-kiinnikkeisiin (kohta 6). Siinä tapauksessa turvapalkkia on säilytettävä auton jalkatilassa tai tavaratilassa.

4. Säädot

4.1 Istuintyydyn korkeuden säätäminen

Kiddy phoenixfix pro 2 -istuimeen kuuluu istuintyydyn (F), jonka avulla noin 9 -18 kuukautta ikäisen lapsen (9 kg ja n. 13 kg) istuinkorkeus saadaan sovitettua sopivaksi.

Istuintyydyn (F) voidaan säätää lapselle sopivaksi kolmen säätövaihtoehdon ansiosta.

- Taso A: **9 – 11 kg (n. 9 - n. 13 kuukautta);**
istuintyynty on taitettu kokoon (kuvat 1 + 2)
- Taso B: **11 – 13 kg (n. 13 kuukautta - n. 18 kuukautta);**
istuintyynty on taitettu auki (kuvat 3 + 4)
- Taso C: **alkaen 13 kg (n. 18 kuukautta - n. 4 vuotta);**
ilman istuintyyntyä (kuvat 5 + 6)

Istuintyynty (F) on aina kiinnitettävä, pujota siksi kiinnitysnauha (L) selkänöjan (C) tuuletusaukkojen (M) läpi (kuva 7) ja sulje molemmat painonapit.



Myös säädettävä päántuki (B) on asetettava oikeaan asentoon, jotta istuma-asento saadaan sovitettua istuintyyntyn (F) avulla lapselle sopivaksi.

4.2 Päántuen säätäminen

Kiddy phoenixfix pro 2 voidaan sovittaa yksilöllisesti lapsesi kokoon nähden korkeussäädettävän päántuen (B) ansiosta.

Päántuki (B) voidaan sovittaa moniportaisesti lapselle sopivaksi.

Päántuen korkeus on säädetty sopivaksi, kun lapsen pää asettuu päántuen (B) keskelle (kuva 8+9).

Päántuki (B) säädetään tuen (B) takapuolella olevasta korkeudensäätökahvasta (J). Päántukea (B) voidaan liikuttaa joko ylös- tai alaspäin vetämällä kahvaa hieman ulospäin, kunnes vaadittava korkeus on saavutettu (kuva 10).

5. Istuimen valinta ja säätäminen

5.1 Autonistuimen säätäminen



Tutustu ajoneuvon käyttöohjeeseen lasten turvaistuimia (A) koskeviin yleisiin käyttöohjeisiin.

Mikäli istuimen asennus ei onnistu auton pääntuen vuoksi, pääntuki on irrotettava tai nostettava ylimpään mahdolliseen asentoon (kuva 11).

kiddy phoenixfix pro 2 myötäilee liikkuvan selkänöjan (C) ansiosta ajoneuvon selkänöjaa. Ajoneuvon istuimen säädettävät selkänöjat on säädettävä sen mukaisesti.

5.2 Istuimen universaalikiinnitys

kiddy phoenixfix pro 2 -turvaistuin (A) voidaan kiinnittää ajoneuvon kaikille istuimille, jotka on varustettu kolmipisteturvavyöllä (kuva 12).

kiddy phoenixfix pro 2 -istuinta voidaan käyttää myös selkä menosuuntaan olevilla istuinpaikoilla, joissa on kolmipisteturvavyö (kuva 12).

* Mikäli ajoneuvon valmistaja sallii lasten turvalaitteiden kiinnittämisen kuljettajan viereiselle istuimelle, säädä autonistuin mahdollisimman taakse.



kiddy phoenixfix pro 2 –turvaistuimen universaalia kiinnittämistä varten (ilman k-fix-kiinnitystä), liittimien (D) tulee olla istuimen sisällä.

5.3 Istuimen semiuniversaalikiinnitys

Turvaistuimen semiuniversaalikiinnitys on mahdollista vain istuimilla, jotka on varustettu ISOFIX-kiinnikkeillä. Turvaistuin voidaan kiinnittää turvallisesti ISOFIX-kiinnikkeisiin k-fix-liittimien avulla.

kiddy phoenixfix pro 2 –turvaistuin (A) voidaan kiinnittää ajoneuvoihin ja istuimiin, jotka löytyvät ajoneuvoluettelosta.

Ajoneuvoluettelon uusimman version löydät osoitteesta:
<http://www.kiddy.de/content/files/phoenixfix.pdf>

Valmistaja suosittelee turvaistuimen (A) semiuniversaalia kiinnittämistä k-fix-liittimien avulla.

6. Semiuniversaalikiinnitys ajoneuvoon k-fix-liittimillä

Aseta molemmat kiinnitysosat (U) ajoneuvon istuimen ja selkänojan välissä sijaitseviin ISOFIX-kiinnikkeisiin (kuva 13). Kiinnitysosat (U) ovat saatavana lisävarusteina, ja ne voivat huomattavasti helpottaa asennusta.

Paina lukituksen vapautuspainiketta (S) (kuva 14, no. 1).

K-fix-liittimet (D) tulevat automaattisesti istuimesta (E) ulos.

Tarkista, että liitinkoukut ovat auki työntämällä molempia vapautuspainikkeita (V) eteenpäin (kuva 15).

Jos lukituksen näyttö (W) ei ole "vihreä", liitinkoukut ovat auki.

Aseta kiddy phoenixfix pro 2 -turvaistuin ajoneuvon istuimelle, jossa semiuniversaalikiinnitys on mahdollista (kohta 5.3) ja säädä istuin tarvittaessa kohdan 5.1 mukaan.

Työnnä molemmat k-fix-liittimet (D) metallikiinnikkeisiin (ISOFIX-kiinnikkeisiin) ja paina ne toisiinsa vasten niin, että liittimet (D) lukittuvat (kuva 16).

Oikea lukitus vahvistetaan "vihreällä" värillä k-fix-lukituksen näytössä (W) (kuva 17).



Tarkista istuinta (E) ravistelemalla, että k-fix-liittimet (D) ovat kiinni ja varmista vasemmasta ja oikeasta k-fix-liittimestä, että lukituksen näytössä (W) on "vihreä" merkki näkyvillä.

Työnnä lopuksi turvaistuin (A) ajoneuvon selkänojaa vasten.

Pidä lukituksen vapautuspainiketta (S) alaspainettuna (kuva 18, no. 1) ja työnnä istuinta (E) samanaikaisesti selkänojaa vasten (kuva 18, no. 2).

Noudata kohdan 7 ohjeita, kun kiinnität lapsen valmiiksi asennettuun turvaistuimeen.

7. Lapsen kiinnittäminen turvaistuimeen



semiuniversaali: kun käytät turvaistuinta k-fix-kiinnityksellä, varmista, että se on kiinnitetty ajoneuvon istuimeen kohdassa 6 kuvatulla tavalla.



universaali: kun käytät turvaistuinta ilman k-fix-kiinnitystä, täytyy istuimen (E) k-fix-liittimet painaa istuimen sisään.

Aseta turvaistuin ajoneuvon istuimeen kohdissa 5.1-5.3 kuvatulla tavalla.

Varmista, että istuintyyntä (F) ja pääntuki (B) on säädetty lapsen koon tai painon mukaisesti (kohta 4).

Kiddy phoenixfix pro 2 kiinnitetään ajoneuvon kolmipistevyöllä, joka asetetaan turvapalkin vyönohjaimiin (Q) (kuva 19).

Aseta lapsi istuimeen ja varmista, että lapsen takamus koskettaa selkänöjää (C).

Työnnä turvapalkki (O) istuinosassa oleviin kiinnitysaukkoihin (G) (kuva 20).

Työnnä turvapalkki (O) niin pitkälle, että se on kiinni lapsen vatsassa.

Vedä ajoneuvon kolmipisteturvavyötä sen jälkeen niin pitkälle, että se yltää kiddy:n ympäri ja kiinnittyy ajoneuvon turvavyön lukkoon (kuva 21).

Varmista, että turvavyön kieleke kiinnittyy lukkoon tukevasti ja kuuluvasti napsahtaen.

Mikäli alkuperäisen kiddy:n turvapalkki (O) on varustettu leluhahmoilla, lelut tulee nostaa turvavyön kiinnityksen ajaksi turvapalkin (O) päälle (kuva 22).

Pujota sen jälkeen lantiovyö paikalleen turvapalkin vyönohjaimissa (Q) oleviin punaisiin vyökiinnikkeisiin.

Kiristä seuraavaksi lantiovyö (kuva 23). Varmista, että turvapalkki (O) on kiinni lapsen vatsassa.

Pujota sen jälkeen olkavyö paikalleen turvapalkin vyönohjaimiin (Q) (kuva 24).

Varmista, että vyöt ovat asettuneet paikoilleen koko leveydeltään eivätkä ole päässeet kiertymään tai menemään lomittain.

Kiristä olkavyö (kuva 24).

Varmista ennen ajoon lähtöä, että lantio- ja olkavyö on oikein ohjattu turvapalkin yli (O) ja että ne ovat kireällä eivätkä vääntyneitä. Turvavöiden on asetettava turvapalkin turvavyön ohjaimen yli koko leveydeltään (kuvat 24 + 25).

Tarkasta turvavyön kulku säännöllisin väliajoin.

8. Makuuasennon säätäminen



Älä säädä makuuasentoa tai istuinasettoa koskaan ajon aikana. Pysäytä ajoneuvo, avaa turvavyö ja ota lapsi turvaistuimesta.



Makuuasentoon saa säätää vain, jos lapsi kuuluu ikäryhmään I sekä vain turvapalkin ja k-fix-liittimillä varustetun semiuniversaalisen kiinnityksen yhteydessä.

Säädä makuuasento pitämällä lukituksen vapautuspainiketta (S) alapainettuna (kuva 26; nro 1) ja vetämällä istuinta (E) samanaikaisesti selkänojasta poispäin (kuva 26; nro 2). Mitä kauemmaksi vedät istuinta (E) sitä loivemmaksi istuinkulma muuttuu.

kiddy phoenixfix pro 2 -turvaistuimen selkänoja (C) kääntyy automaattisesti makuuasentoon. Makuuasento on saavutettu, kun turvaistuimen pääntuki (B) nojaa autonistuimen selkänojaan (kuva 27).

Lopullinen makuuasento on saavutettu, kun istuinta (E) ei enää voida vetää eteenpäin.

Makuuasennon kulman suuruus riippuu ajoneuvon Isofix-kiinnikkeiden paikasta.

9. K-fix-liittimen irrottaminen semiuniversaalissa käytössä

Pidä lukituksen vapautuspainiketta (S) alapainettuna (kuva 28, no. 1) ja vedä istuin (E) samanaikaisesti ajoneuvon istuimen selkänojasta poispäin (kuva 28, no. 2).

Avaa vasen ja oikea k-fix-liitin (D) työntämällä vapautuspainikkeita (V) eteenpäin ("vihreän" lukituksen näytön (W) yli) (kuva 29).

Kun liittimet (D) ovat auki, kiddy phoenixfix pro 2 –turvaistuin on irrotettu ajoneuvon istuimesta.

Paina lopuksi k-fix-liittimet (D) istuimen (E) sisään.

Pidä lukituksen vapautuspainiketta (S) alaspainettuna (kuva 30, no. 1) ja vedä vetoläpistä (T) (kuva 30, no. 2) kunnes istuimen (E) liittimet (D) ovat vetäytyneet kokonaan sisään.

Vapauta sitten lukituksen vapautuspainike (S) ja vetoläppä (T).

10. Päällisen poistaminen



Kiddy-istuinta ei saa koskaan käyttää ilman alkuperäistä päällistä. Päällinen on osa turvajärjestelmää.

10.1 Pääntuen päällisen irrottaminen

Irrota molemmat lukitusläpät pääntuen päällisen takapuolelta ja käännä ne eteen. Irrota päällinen pääntuen takapuolella olevan korkeudensäätökahvan (J) ympäriltä. Päällinen irrotetaan pääntuesta (B) vetämällä takaa eteenpäin.

10.2 Selkänöjan päällisen irrottaminen

Avaa selkänöjan takapuolella olevat päällisen pidikkeet. Työnnä seuraavaksi pääntuki (B) ylimpään asentoon. Irrota päällinen pääntuesta vetämällä takaa eteenpäin.

10.3 Istuinpäällisen irrottaminen

Avaa istuimen (E) alla olevat lukitukset. Vedä läppä selkänöjan (C) ja istuimen (E) välistä ylös. Irrota istuinpäällinen turvapalkin vyönohjaimen (G) tarranauhoista ja poista päällinen.

10.4 Turvapalkin päällinen / leluhahmot

Turvapalkin päällistä ei saa irrottaa. Mikäli turvapalkki (O) tai sen päällinen on päässyt vaurioitumaan, ota yhteyttä valtuutettuun jälleenmyyjään tai suoraan valmistajaan.

Leluhahmot voidaan irrottaa avaamalla kiinnitysnyörien painonapit.

10.5 Päällisen asettaminen paikalleen

Kiinnitä päällinen paikalleen suorittamalla edellä kuvatut toimenpiteet päinvastaisessa järjestyksessä (katso kohdat 10.1 - 10.3).

11. Hoito-ohjeet

11.1 Päällisen puhdistaminen

Päälliset ovat tärkeä osa turvajärjestelmää. Siksi istuimessa saa käyttää vain alkuperäisiä päällisiä. Mikäli tarvitset varapäällisiä, voit tilata niitä valtuutetulta jälleenmyyjältä.

Päällinen ja leluhahmojen irrotettava kiinnitysnyöri pestään hienopesussa 30 asteen lämpötilassa. Päällistä ei saa lingota tai kuivata kuivausrummussa.



11.2 Muoviosien puhdistaminen

Muoviosat voidaan puhdistaa miedolla puhdistusaineella tai pyyhkimällä ne kostealla liinalla. Puhdistukseen ei saa käyttää voimakkaita puhdistusaineita (esim. liuotteita).

12. Onnettomuuden jälkeiset toimenpiteet

Mikäli turvaistuinta on käytetty onnettomuustilanteessa ja onnettomuusnopeus oli yli 10 km/h, turvaistuin on ehdottomasti annettava valmistajan tarkastettavaksi mahdollisten vaurioiden varalta ja tarvittaessa vaihdettava uuteen.

13. Takuu

Myönnämme kiddy phoenixfix pro 2 -turvaistuimelle 2 vuoden takuun, joka koskee valmistus- ja materiaalivirheitä. Takuuaika alkaa ostopäivänä.

Kassakuitti on esitettävä reklamaatiotapauksissa.

Takuu koskee vain lasten turvaistuimia, joita on käsitelty asianmukaisella tavalla ja jotka ovat siistissä ja moitteettomassa kunnossa takaisin lähetettäessä.

Takuu ei koske

- normaalia kulumista ja liiallisesta käytöstä aiheutuvia vaurioita
- vaurioita, jotka johtuvat asiattomasta tai käyttötarkoituksen vastaisesta käytöstä.

Kankaat: Kaikki käytetyt kankaat täyttävät UV-säteilylle alttiiksi joutuvien kankaiden värinkestolle asetetut vaatimukset. Siitä huolimatta kaikki kankaat haalistuvat UV-säteilyn vaikutuksesta. Haalistuminen ei aiheudu materiaalivirheestä, vaan se on tavallista kulumista, jota takuu ei koske. Takuuasioissa on otettava heti yhteys valtuutettuun jälleenmyyjään.

Kiddy toivottaa sinulle ja lapsellesi hyvää ja turvallista matkaa.

Содержание

1.	Введение	3
2.	Пригодность	3
3.	Общие указания по безопасности	4
4.	Настройки	6
4.1	Настройка подушки сиденья по высоте.....	6
4.2	Настройка подголовника.....	6
5.	Выбор и регулировка сиденья	7
5.1	Настройка автокресла.....	7
5.2	Кресло для универсальной установки.....	7
5.3	Кресло для полууниверсальной установки.....	8
6.	Полууниверсальная установка в автомобиль с k-fix	8
7.	Фиксация ребенка	9
8.	Настройка лежачего положения	11
9.	Демонтаж k-fix после полууниверсальной установки	12
10.	Снятие чехла	12
10.1	Снятие чехла подголовника.....	12
10.2	Снятие чехла спинки сиденья.....	12
10.3	Снятие чехла с сиденья.....	13
10.4	Чехол столика безопасности / игрушки.....	13
10.5	Надевание чехла.....	13
11.	Указания по уходу	13
11.1	Очистка чехла.....	13
11.2	Очистка пластиковых частей.....	14
12.	Действия после аварии	14
13.	Гарантия	14

Руководство по эксплуатации системы «kiddy phoenixfix pro 2»

1. Введение

Мы рады, что при выборе детской системы безопасности (А) вы приняли решение в пользу kiddy phoenixfix pro 2.

kiddy phoenixfix pro 2 — это новый, инновационный продукт в нашей линейке Pro. За счет применения материалов, обладающих особой способностью к отведению ударов, kiddy обеспечивает максимальную безопасность при ударе сбоку. Для комплексной защиты при лобовом столкновении система безопасности kiddy оснащена оригинальным столиком безопасности.

Для обеспечения максимальной защиты ребенка kiddy phoenixfix pro 2 следует использовать точно так, как описано в данном руководстве.

Компоненты системы kiddy phoenixfix pro 2 в тексте руководства обозначаются отдельными буквами. Пояснения приведены в отдельном разделе.

2. Пригодность

Система kiddy phoenixfix pro 2 прошла проверку и получила допуск в соответствии с текущей версией стандарта ECE-R44/04. Она получила омологацию как система универсального и полууниверсального класса.

Универсал: означает, что её можно использовать для автомобилей всех типов на любом месте, где есть ремень безопасности с 3-точечным креплением, соответствующий стандарту ECE 16 или сопоставимым нормам.

Полууниверсал: означает, что детскую систему безопасности можно дополнительно закрепить в точках крепления ISOFIX в автомобиле. В таком случае детскую систему безопасности можно устанавливать толь-

ко в автомобилях, которые приведены в списке, входящем в комплект поставки системы. Список постоянно обновляется. Самую последнюю версию можно найти на сайте:

<http://www.kiddy.de/content/files/phoenixfix.pdf>

Детская система безопасности kiddy phoenixfix pro 2 подходит для весового класса I, то есть для детей весом 9-18 кг (примерно от 9 месяцев до 4 лет).

3. Общие указания по безопасности



Перед первой установкой детской системы безопасности внимательно прочитайте руководство по ее эксплуатации. Неправильное использование может создать угрозу для жизни ребенка.

Травм вследствие необдуманных поступков легко избежать.



Детскую систему безопасности (A) всегда следует использовать со столиком безопасности (O), входящим в комплект ее поставки.



Для детей весом примерно от 9 до 13 кг используйте соответствующий комфорт-пакет (F). Иначе в случае аварии положение на сиденье (защита) ребенка ухудшится.



Перед каждой поездкой проверяйте, оптимально ли настроена детская система безопасности (A) под рост ребенка. Не настраивайте систему во время поездки.



Удостоверьтесь, что все части всегда зафиксированы надлежащим образом.



Убедитесь в том, что детали детской системы безопасности (A) не зажимаются в дверях или регулируемых сиденьях.



Обратите внимание, особенно при использовании фургона или передвижного дома на колёсах, что детская система безопасности (A) должна устанавливаться в как можно более легкодоступном месте на случай, если понадобится помощь третьих лиц.



Используйте детскую систему безопасности (А) только для детей весом не более 18 кг (весовой класс I).



Ремень никогда не должен лежать свободно на столике безопасности (О). В случае аварии нагрузка будет во много раз выше, чем при натянутом ремне. Пожалуйста, следите за правильностью расположения замка автомобильного ремня безопасности.



Никогда не оставляйте ребенка в детской системе безопасности (А) без присмотра.



Не кладите тяжелые предметы между спинкой заднего сиденья и задним стеклом кузова: они могут быть опасны в случае аварии.



Изменение конструкции детских систем безопасности (А) запрещено. Такие изменения могут снизить или полностью исключить защитное действие. При возникновении трудностей обращайтесь к своему дилеру или непосредственно к изготовителю.



Защищайте детскую систему безопасности (А) от попадания прямых солнечных лучей, она может сильно нагреться.



Во время длительных поездок делайте перерывы на общение с ребенком и следите за тем, чтобы он без присмотра не вышел из автомобиля на проезжую часть. Всегда используйте замок в дверях автомобиля для защиты детей, если он есть.



Не используйте систему безопасности (А), если после аварии (при скорости столкновения более 10 км/ч) или по другим причинам её детали были повреждены или отделились от конструкции.



Детскую систему безопасности (А) можно использовать только на местах, оснащенных ремнем безопасности с 3-точечным креплением, соответствующим ECE 16 или сопоставимым стандартам.



Путь ремня должен соответствовать тому, который предписан производителем.



При перевозке детской системы безопасности (А) в автомобиле без ребенка всегда закрепляйте ее согласно предписанию с помощью автомобильного ремня безопасности с 3-точечным креплением (точка 7) или с помощью коннекторов k-fix (D) в точках крепления ISOFIX в автомобиле (точка 6). В этом случае столик безопасности должен храниться в ножном ящике или в багажнике.

4. Настройки

4.1 Настройка подушки сиденья по высоте

В системе «kiddy phoenixfix pro 2» имеется комфорт-пакет (F), размер которого можно адаптировать по возрасту ребенка примерно от 9 до 18 месяцев (9 кг и примерно 13 кг) путем изменения высоты сиденья.

Настройка комфорт-пакета (F) по росту и весу ребенка является многоступенчатой.

Ступень А: **9-11 кг (прим. 9-13 месяцев);**
комфорт-пакет должен быть сложен (рис. 1 + 2)

Ступень В: **11-13 кг (прим. 13-18 месяцев);**
комфорт-пакет должен быть разложен (рис. 3 + 4)

Ступень С: **от 13 кг (примерно от 18 месяцев до 4 лет);**
без комфорт-пакета (рис. 5 + 6)

Комфорт-пакет (F) должен быть постоянно закреплен, для этого пропустите ленту крепления (L) через вентиляционные отверстия (M) в спинке (C) (рис. 7) и закройте обе кнопки крепления (N).



Чтобы правильно выполнить настройку сиденья с помощью комфорт-пакета (F), нужно правильно расположить регулируемый подголовник (B).

4.2 Настройка подголовника

kiddy phoenixfix pro 2 позволяет с помощью регулируемого по высоте подголовника (B) настроить размер системы в зависимости от роста и веса ребенка.

Настройка подголовника (B) по росту и весу ребенка является многоступенчатой.

Правильное положение подголовника достигнуто, когда виски ребенка находятся в области самого узкого места подголовника (B) (рис. 8+9).

Для регулировки подголовника (B) задействуйте ручку регулировки высоты (J) с обратной стороны подголовника (B), для чего слегка потяните ее наружу и передвиньте подголовник (B) вверх или вниз — в зависимости от того, какая требуется высота (рис. 10).

5. Выбор и регулировка сиденья

5.1 Настройка автокресла



Внимательно изучите сведения об использовании детских систем безопасности (A) в руководстве по эксплуатации автомобиля.

Если установке кресла мешает подголовник, его следует привести в крайнее верхнее положение или убрать (рис. 11).

За счет своей подвижности спинку (C) kiddy phoenixfix pro 2 можно установить так, что она будет прилегать к спинке автокресла. Расположите регулируемую спинку автокресла соответствующим образом.

5.2 Кресло для универсальной установки

Детскую систему безопасности (A) kiddy phoenixfix pro 2 можно устанавливать на любое место в автомобиле, оснащенное ремнем безопасности с 3-точечным креплением (рис. 12).

Систему kiddy phoenixfix pro 2 также можно использовать на развернутых автокреслах, оснащенных ремнем безопасности с 3-точечным креплением (рис. 12).

* Если производитель разрешает использовать детские системы безопасности на сиденье переднего пассажира, это сиденье следует переместить в крайнее заднее положение.



При установке kiddy phoenixfix pro 2 universal (без k-fix) коннекторы (D) должны быть сложены.

5.3 Кресло для полууниверсальной установки

Установка детской системы безопасности как системы полууниверсального класса возможна только на автокреслах, оснащенных креплениями ISOFIX. В этих точках крепления ISOFIX систему kiddy phoenixfix pro 2 можно надежно прикреплять к конструкции автомобиля с помощью коннекторов k-fix.

Детскую систему безопасности (A) kiddy phoenixfix pro 2 можно устанавливать в автомобилях и на сиденьях, приведенных в списке.

Список постоянно обновляется, и обновленную версию можно найти на веб-странице <http://www.kiddy.de/content/files/phoenixfix.pdf>

6. Полууниверсальная установка в автомобиль с k-fix

Установите обе направляющих воронки (U) на крепления ISOFIX между сиденьем и спинкой сиденья автомобиля (рис. 13). Направляющие воронки (U) предлагаются в качестве аксессуаров и значительно повышают удобство монтажа.

Нажмите кнопку разблокировки (S) (рис. 14; поз. 1).

Коннекторы k-fix (D) автоматически выдвигаются за сиденьем (E).

Передвигая оба фиксатора (V) вперед, проверьте, открыты ли крючки коннекторов (рис. 15).

Если цвет индикаторов закрытия (W) не зеленый, то крючки коннекторов открыты.

Поместите систему kiddy phoenixfix pro 2 на сиденье автомобиля, позволяющее выполнить полууниверсальную установку (пункт 5.3), и при необходимости отрегулируйте сиденье автомобиля согласно пункту 5.1.

Пододвиньте оба коннектора k-fix (D) к металлическим держателям (точкам крепления ISOFIX) и нажмите на них, чтобы коннекторы (D) плотно зафиксировались (рис. 16).

Правильность фиксации подтверждается зеленым индикатором закрытия k-fix (W) (рис. 16).

Подергав сиденье (E) проверьте, закрыты ли коннекторы (D), и на левом и правом коннекторах проверьте, светятся ли индикаторы закрытия (W) зеленым цветом!



В завершение монтажа необходимо отодвинуть детскую систему безопасности (A) в направлении спинки сиденья автомобиля.

Для этого удерживайте нажатой кнопку разблокировки (S) (рис. 18; поз. 1) и одновременно передвигайте сиденье (E) в направлении спинки сиденья автомобиля (рис. 18; поз. 2).

Чтобы зафиксировать ребенка в сиденье, закрепленном с помощью коннекторов k-fix, выполните действия, описанные в пункте 7.

7. Фиксация ребенка

Полууниверсал: при необходимости использования детского сиденья с креплением k-fix убедитесь, что оно закреплено в автомобиле согласно описанию в пункте 6!



Универсал: в случае использования детского сиденья без крепления k-fix необходимо задвинуть в сиденье (E) коннекторы k-fix!



Расположите сиденье детской системы безопасности «kiddy» на сиденье автомобиля, как описано в пп. 5.1—5.3.

Удостоверьтесь, что комфорт-пакет (F) и подголовник (B) настроены в соответствии с ростом или весом ребенка (п. 4).

kiddy phoenixfix pro 2 фиксируется с помощью ремня безопасности с 3-точечным креплением на направляющих столика безопасности (Q) (рис. 19).

Посадите своего ребенка в кресло, обратите внимание, чтобы ягодицы ребенка прилегали к спинке (C).

Задвиньте столик безопасности (O) в направляющие столика безопасности (G) на части сиденья (рис. 20).

Передвигайте столик безопасности (O) до тех пор, пока он не будет прилегать к животу ребенка.

После этого вытяните ремень безопасности с 3-точечным креплением настолько, чтобы его можно было провести вокруг системы и вставить прямо в замок ремня безопасности автомобиля (рис. 21).

При этом обратите внимание, что язычок ремня безопасности должен зафиксироваться с четким щелчком.

Если на столике безопасности (O) оригинальной системы «kiddy» есть игрушки, их нужно положить сверху для более удобного пристегивания ремнем безопасности (рис. 22).

Теперь вденьте поясной ремень в красные направляющие столика безопасности (Q).

Затем натяните поясной ремень (рис. 23). При этом столик безопасности (O) должен прилегать к животу ребёнка.

После этого вденьте в направляющие столика безопасности плечевой ремень (Q) (рис. 24).

Обратите внимание, чтобы ремни лежали ровно и не были перекручены.

Натяните плечевой ремень (рис. 24).

Перед поездкой убедитесь, что поясной и плечевой ремни безопасности правильно прилегают к столику безопасности (O), натянуты и не перекручены. Ремни должны ровно прилегать к участку для проведения ремней на столике безопасности (рис. 24 + 25).

Регулярно проверяйте положение ремня безопасности.

8. Настройка лежачего положения



Никогда не переводите сиденье в лежачее или сидячее положение во время езды. Чтобы перевести сиденье в другое положение, остановите автомобиль, расстегните ремень безопасности и высадите ребенка.



Лежачее положение можно использовать в сочетании с ограничителем и полууниверсальным креплением с коннекторами k-fix.

Чтобы настроить лежачее положение, нажмите и удерживайте кнопку разблокировки (S) (рис. 26, поз. 1); одновременно потяните кресло (E) от спинки автомобильного кресла (рис. 26, поз. 2). Чем дальше кресло (E) будет оттянуто вперед, тем больше будет угол в лежачем положении.

Спинка (C) kiddy phoenixfix pro 2 принимает лежачее положение автоматически. Можно считать, что лежачее положение достигнуто, когда подголовник (B) детского сиденья прилегает к спинке сиденья автомобиля (рис. 27).

Максимальное лежачее положение достигнуто, когда кресло (E) больше не оттягивается вперед.

Максимальный угол лежачего положения зависит от положения точек крепления Isofix в автомобиле.

9. Демонтаж k-fix после полууниверсальной установки

Удерживайте нажатой кнопку разблокировки (S) (рис. 28; поз. 1) и одновременно передвигайте сиденье (E) в направлении от спинки сиденья автомобиля (рис. 28; поз. 2).

Откройте левый и правый коннекторы k-fix (D), двигая фиксаторы (V) вперед (через зеленый индикатор закрытия (W)) (рис. 29).

После открытия коннекторов (D) система kiddy phoenixfix pro 2 отсоединяется от конструкции автомобиля.

В завершение необходимо задвинуть коннекторы k-fix (D) в сиденье (E).

Для этого удерживайте нажатым фиксатор (S) (рис. 30; поз. 1) и тяните оттяжную ленту (T) (рис. 30; поз. 2) до полного исчезновения коннекторов (D) в сиденье (E).

После этого отпустите фиксатор (S), а затем — оттяжную ленту (T).

10. Снятие чехла



Никогда не используйте систему «kiddy» без оригинального чехла. Чехол является частью концепции безопасности.

10.1 Снятие чехла подголовника

Отпустите обе закрывающих накладки на обратной стороне чехла подголовника и откиньте их вперед. Теперь отсоедините чехол вокруг ручки регулировки высоты (J) с обратной стороны подголовника. Снимите чехол с подголовника в направлении от задней части к передней (B).

10.2 Снятие чехла спинки сиденья

Откройте накладки чехла на задней стороне спинки. Сдвиньте подголовник (B) в самое верхнее положение. Снимите чехол с приспособлений боковой защиты в направлении от задней части к передней.

10.3 Снятие чехла с сиденья

Откройте оба замка под сидением (E). Протяните накладку между спинкой (C) и сиденьем (E) вверх. Отделите чехол сиденья от лент-липучек в направляющих столика безопасности (G) и снимите чехол с сиденья.

10.4 Чехол столика безопасности / игрушки

Чехол столика безопасности нельзя снимать. При повреждении столика безопасности (O) или его чехла обратитесь к ответственному дилеру или непосредственно к производителю.

Игрушки можно снять, отстегнув кнопки на крепежном элементе.

10.5 Надевание чехла

При надевании чехла выполняйте те же действия, что и при стягивании, только в обратной последовательности (см. п. 10.1-10.3).

11. Указания по уходу

11.1 Очистка чехла

Чехлы — важная составная часть концепции безопасности. Поэтому используйте только оригинальные чехлы от производителя. Если Вы используете сменные чехлы, Вы можете заказать их у дилера.

Чехол и съемный крепежный элемент для игрушек можно стирать при температуре 30° в режиме щадящей стирки. Его нельзя отжимать в центрифуге и сушить в сушилке для белья.



11.2 Очистка пластиковых частей

Пластиковые части можно очищать с помощью мягкого очистителя или влажной тряпкой. Ни в коем случае не используйте сильные очистительные средства (например, растворители).

12. Действия после аварии

После аварии, произошедшей на скорости выше 10 км/ч, детская система безопасности обязательно должна быть проверена производителем на наличие возможных повреждений; при необходимости она будет бесплатно заменена.

13. Гарантия

На систему «kiddy phoenixfix pro 2» мы предоставляем двухлетнюю гарантию на случай дефекта изготовления или брака материала. Гарантийный срок начинается в день покупки.

Основой для рекламации является доказательство покупки.

Гарантия распространяется только на детские системы безопасности, которые использовались надлежащим образом и были отправлены обратно в чистом и аккуратном виде.

Гарантия не распространяется:

- на системы с признаками естественного износа и повреждениями, являющимися следствием чрезмерной нагрузки
- на системы с повреждениями, возникшими вследствие ненадлежащего или непредусмотренного использования

Материалы: Все наши материалы отвечают высоким требованиям, предъявляемым к устойчивости краски к УФ-излучению. Тем не менее, все материалы выцветают, если они подвергаются ультрафиолетовому излучению. При этом речь не идёт о браке материала, а о естественных явлениях износа, при обнаружении которых гарантия аннулируется. В случае, требующем предоставления гарантии, незамедлительно обратитесь к своему дилеру.

Коллектив компании «kiddy» желает Вам и Вашему ребёнку всегда удачной и безопасной поездки.

Tartalomjegyzék

1.	Bevezetés	3
2.	Alkalmasság	3
3.	Általános biztonsági utasítások	4
4.	Beállítások	5
4.1	Ülőpárnák magasságának beállítása.....	5
4.2	Fejtámla beállítása.....	6
5.	Ülőhely kiválasztása és beállítása	6
5.1	A jármű ülésének beállítása.....	6
5.2	Ülőhely univerzális beszereléshez.....	7
5.3	Ülőhely fél-univerzális beszereléshez.....	7
6.	Fél-univerzális beszerelés a járműbe k-fix-szel	8
7.	A gyermek biztosítása	9
8.	Döntött helyzet beállítása	10
9.	A k-fix kiszerelése fél-univerzális használat után .	11
10.	A huzat eltávolítása	11
10.1	A fejtámla huzatának levétele.....	11
10.2	A háttámla huzatának levétele.....	12
10.3	Az ülés huzat levétele.....	12
10.4	Védőpárna / játékfigurák.....	12
10.5	A huzat felhelyezése.....	12
11.	Ápolási utasítások	12
11.1	A huzat tisztítása.....	12
11.2	A műanyag részek tisztítása.....	13
12.	Teendők baleset után	13
13.	Garancia	13

A kiddy phoenixfix pro 2 kezelési utasítása

1. Bevezetés

Örülünk, hogy a gyermekülés (A) kiválasztásakor a kiddy phoenixfix pro 2 mellett döntött.

A kiddy phoenixfix pro 2 egy új innovatív termék az új Pro-Linie-sorozatunkban. Az igen nagy energialevezető képességgel rendelkező anyag, a lehető legnagyobb biztonságot nyújtja oldalütközés esetén. Ahhoz, hogy a kiddy frontális ütközés esetén is átfogó biztonságot nyújtson, eredeti védőpárnával van felszerelve.

A gyermeke teljes védelme érdekében a kiddy phoenixfix pro 2-t feltétlenül úgy kell használnia, ahogyan az ebben az utasításban le van írva.

A kiddy phoenixfix pro 2 részeit a használati utasítás szövegében betűkkel jelöltük, amelyeket az azonos nevű pontokban írunk le.

2. Alkalmasság

A kiddy phoenixfix pro 2-t az ECE-R44/04 engedélyezési szabvány aktuális verziójának megfelelően vizsgáltattuk be és engedélyeztettük. A rendszer a gyártási forma engedélyezésénél az „univerzális” és „féluniverzális” osztályozásba került.

Az **“univerzális”**: azt jelenti, hogy valamennyi járműtípusban minden 3-pontos övvel ellátott ECE 16 vagy más hasonló szabvány szerinti ülőhelyen használható.

A **“fél-univerzális”**: azt jelenti, hogy a gyermekülés a jármű ISOFIX-rögzítőpontjainál fogva is biztosítható. Ha erről van szó, akkor a gyermekülést csak olyan járművekbe szabad behelyezni, amelyek megtalálhatóak a melékelt típuslistán. A típuslistát állandóan aktualizáljuk. Az aktuális verziót itt találja: <http://www.kiddy.de/content/files/phoenixfix.pdf>

A kiddy phoenixfix pro 2 gyermekülés alkalmas az I.-es súlycsoport, azaz a 9 kg - 18 kg súlyú gyermekek számára (kb. 9 hónaptól kb. 4 évesig).

3. Általános biztonsági utasítások



A gyermekülés első beszerelése előtt olvassa el figyelmesen a használati utasítást. A helytelen használat életveszélyes lehet gyermeke számára.

Sok megdondatlanságból eredő sérülés könnyen elkerülhető.



A gyermekülést (A) mindig a hozzá tartozó védőpárnával (O) kell használni.



Használja a hozzá tartozó ülőpárnát (F) 9 – kb. 13 kg súlyú gyermekek számára. Az ülőhelyzet (védelem) egyébként baleset esetén rosszabbodhat.



Minden út előtt ellenőrizze, hogy a gyermekülés (A) optimálisan van-e beállítva a gyermek testmagasságához. Menet közben ne végezzen beállításokat.



Bizonyosodjon meg arról, hogy mindig minden rész rendeltetésszerűen bekattant-e.



Győződjön meg arról, hogy a gyermekülés (A) semelyik része se szoruljon oda az ajtóhoz vagy az állítható üléshez.



Különösen lakókocsik és kisbuszok esetében figyeljen arra, hogy a gyermekülés (A) harmadik személy által történő mentés esetén lehetőleg könnyen hozzáférhető helyen legyen.



A gyermekülést (A) kizárólag a megadott I. súlycsoport számára, max. 18 kg-ig használja.



Az öv soha ne legyen laza a védőpárnán (O). Baleset esetén a terhelés a többszöröse annak, mint feszes öv esetén. Figyeljen a jármű övcsatlakozójának megfelelő helyzetére.



Soha ne hagyja gyermekét felügyelet nélkül a gyermekülésben (A).



Soha ne tegyen nehéz tárgyakat a kalaptartóra, mert azok baleset esetén veszélyesek lehetnek.



Tilos a gyermekülésen (A) bármilyen változtatást végrehajtani. A védelmi hatást ez megszüntetheti, ill. korlátozhatja. Az esetleges nehézségek esetén forduljon a szakkereskedőhöz vagy közvetlenül a gyártóhoz.



Óvja a gyermekülést (A) a közvetlen napsugárzástól, kellemetlenül felmelegedhet.



Hosszabb utak esetén ne sajnálja gyermekétől a szünetet, és vigyázzon arra, hogy gyermeke a közút felé ne szálljon ki felügyelet nélkül. Ha van, használja mindig a gépjármű ajtajába szerelt gyermekzárat.



Ne használja tovább a gyermekülést (A), ha baleset (ha az ütközési sebesség nagyobb, mint 10 km/h) vagy más behatások során annak részei megsérültek vagy kioldódtak.



A gyermekülés (A) csak olyan ülőhelyeken használható, ahol ECE 16 vagy más hasonló szabvány szerinti 3-pontos biztonsági öv van.



Csak a gyártó által előírt övpálya használható.



Ha a gyermekülést (A) gyermek nélkül szállítja az autóban, mindig biztosítsa a jármű 3-pontos övrendszerével az előírt módon (7. pont) vagy a k-fix csatlakozókkal (D) a jármű ISOFIX-csatlakozó pontjaihoz (6. pont). Ebben az esetben a védőpárnát az ülés alatt vagy a csomagtartóban kell tárolni.

4. Beállítások

4.1 Az ülőpárna magasságának beállítása

A kiddy phoenixfix pro 2 olyan ülőpárnával (F) rendelkezik, amely az ülés magasságának változtatásával lehetővé teszi a kb. 9 hónap és kb. 18 hónap közötti gyermek (9 kg és kb. 13 kg) magasságkiegyenlítését.

Az ülőpárna (F) több fokozatban állítható gyermeke magasságához.

- A fokozat: **9 – 11 kg (kb. 9 - 13 hónap);**
ülőpárna összehajtva (1 + 2. abra)
- B fokozat: **11 – 13 kg (kb. 13 hónap – 18 hónap);**
ülőpárna kihajtva (3 + 4. abra)
- C fokozat: **13 kg-tól (kb. 18 hónaptól - kb. 4 évig);**
ülőpárna nélkül (5 + 6. abra)

Az ülőpárnát (F) mindig rögzíteni kell, ehhez vezesse át a rögzítőszalagot (L) a háttámla (C) szellőzőnyílásain (M) át (7. ábra) és zárja mindkét működtetőgombot (N).



Az ülőhelyzet helyes beállítását az ülőpárna (F) segítségével úgy érheti el, ha az állítható fejtámaszt (B) is mindig helyesen állítja be.

4.2 Fejtámla beállítása

A kiddy phoenixfix pro 2 az állítható magasságú fejtámasz (B) segítségével egyedi beállítási lehetőséget nyújt gyermeke méretéhez.

A fejtámasz (B) több fokozatban állítható gyermeke méretéhez.

A fejtámasz akkor van helyesen beállítva, ha a gyermek halántéka a fejtámasz (B) legkeskenyebb részén helyezkedik el (8+9. ábra).

A fejtámasz (B) beállításához használja a fejtámasz (B) hátoldalán lévő magasságállító fogantyút (J), húzza kicsit kifelé, majd tolja a fejtámaszt (B) felfelé vagy lefelé a kívánt magasság szerint (10. ábra)

5. Ülőhely kiválasztása és beállítása

5.1 A jármű ülésének beállítása



Kérjük, alaposan tájékozódjon gépjárművének gépkönyvéből a gyermekülés (A) használatáról.

Ha a fejtámla akadályozza a beszerelést, akkor azt a legfelső helyzetbe kell állítani, vagy le kell venni (11. ábra).

A kiddy phoenixfix pro 2 mozgatható háttámlája (C) biztosítja, hogy felfeküdjön az autó ülésének háttámlájára. Állítsa be megfelelően a jármű állítható háttámláját.

5.2 Ülőhely univerzális beszereléshez

A kiddy phoenixfix pro 2 gyermekülés (A) a jármű minden olyan ülőhelyére beszerelhető, ahol 3-pontos biztonsági öv van (12. ábra).

A kiddy phoenixfix pro 2 a menetiránnyal szemben elhelyezett olyan autóüléseken is használható, amelyek 3-pontos biztonsági övvel vannak felszerelve (12. ábra).

* Ha a jármű gyártója engedélyezi a gyermekülés használatát a vezető melletti ülésen, akkor a gyermekülést a leghátsó helyzetben kell használni.



Ha a kiddy phoenixfix pro 2-et univerzálisan (k-fix nélkül) szereli be, a csatlakozókat (D) be kell tolni.

5.3 Ülőhely a fél-univerzális beszereléshez

A gyermekülés fél-univerzális beszerelése a járműnek csak olyan ülőhelyein lehetséges, amely rendelkezik ISOFIX-rögzítővel. Ezeknél az ISOFIX-rögzítőpontoknál fogva lehet a kiddy phoenixfix pro 2-et a k-fix csatlakozók segítségével a jármű szerkezetével összekapcsolni.

A kiddy phoenixfix pro 2 gyermekülést (A) olyan járművek ülőhelyeire lehet beszerelni, amelyek a típuslistán fel vannak sorolva.

A típuslistát állandóan aktualizáljuk, a legújabb verziót itt találja <http://www.kiddy.de/content/files/phoenixfix.pdf>

A gyártó azt ajánlja, ha lehetséges, hogy a gyermekülés (A) fél-univerzális beszerelését a k-fix csatlakozóval végezze.

6. Fél-univerzális beszerelés a járműbe k-fix segítségével

Helyezze fel mindkét vezető profilt (U) a jármű ülése és háttámlája között lévő ISOFIX-csatlakozóra (13. ábra). A vezető profilok (U) tartozékként kaphatók és jelentősen megkönnyíthetik a beszerelést.

Nyomja meg a kioldógombot (S) elől a lábrész-meghosszabbító alatt (K) (14. ábra; 1. sz.).

Ekkor a k-fix csatlakozók (D) automatikusan kitolódnak (E) az ülésből.

Ellenőrizze a két kioldógomb (V) előretolásával, hogy a csatlakozókampók kinyíltak-e (15. ábra).

Ha a csatlakozásjelzők (W) nem “zöldet” mutatnak, akkor a csatlakozókampók nyitva vannak.

Helyezze a kiddy phoenixfix pro 2et egy olyan ülőhelyre, ami lehetővé teszi a fél-univerzális beszerelést (5.3. pont) és szükség esetén állítsa be a jármű ülését az 5.1. pontnak megfelelően.

Most tolja be mindkét k-fix csatlakozót (D) a fémtartókba (ISOFIX-csatlakozó pontok) és nyomja meg olyan erősen, hogy a csatlakozók (D) bekattanjanak (16. ábra).

A helyes bekattanást a “zöld” k-fix csatlakozójelzés (W) igazolja (17. ábra).



Ellenőrizze az ülés mozgásával (E), hogy a k-fix csatlakozók (D) zárva vannak-e és ellenőrizze a bal és a jobb k-fix csatlakozókon, hogy a csatlakozásjelzés (W) “zöld”-e!

A szerelés utolsó lépéseként a gyermekülést (A) hozzá kell tolni a jármű háttámlájához.

Ehhez tartsa benyomva a kireteszelő gombot (S) (18. ábra; 1. sz.) és ezzel egyidejűleg zárja az ülést (E) a jármű háttámlája felé (18. ábra; 2. sz.).

Gyermekének a k-fix segítségével rögzített ülésben való biztosításához a 7. pontban leírtak szerint járjon el.

7. A gyermek biztosítása



fél-univerzális: ha a gyermekülést k-fix rögzítéssel szeretné használni, bizonyosodjon meg róla, hogy az a 6 pontban leírtak szerint van rögzítve a járműben!



univerzális: ha a gyermekülést k-fix rögzítés nélkül szeretné használni, akkor a k-fix csatlakozókat be kell tolni az ülésbe (E)!

Helyezze el a kiddy-t az 5.1-5.3. pontokban leírtak szerint a jármű ülésén.

Bizonyosodjon meg arról, hogy az ülőpárna (F) és a fejtámla (B) gyermek magasságának, ill. testsúlyának megfelelően van beállítva (4. pont).

A kiddy phoenixfix pro 2-t a jármű 3-pontos biztonsági övével kell biztosítani a védőpárna övvezetőjénél (Q) (19. ábra).

Ültesse bele a gyermeket az ülésbe, figyeljen arra, hogy a gyermek ülepe feltámaszkodjon a háttámlára (C).

Tolja be a védőpárnát (O) az ülés oldalán lévő védőpárna-vezetőbe (G) (20. ábra).

A védőpárnát (O) annyira tolja be, hogy felfeküdjön a gyermek hasán.

Majd húzza ki annyira a jármű 3-pontos biztonsági övét, hogy az körbeérje a kiddy-t és közvetlenül a jármű saját övzárába lehessen bekapcsolni (21. ábra).

Eközben figyeljen arra, hogy a zárnyelv hallható kattanással záródjon és szorosan feküdjön fel.

Ha az eredeti kiddy védőpárnán (O) játékgurák vannak, akkor ezeket az öv egyszerűbb becsatolása érdekében a védőpárnára (O) kell helyezni (22. ábra).

Ezután fűzze be a medenceövet a védőpárna piros övvezetőibe (Q).

Majd feszítse meg a medenceövet (23. ábra). Ekkor a védőpárnának (O) fel kell feküdni a gyermek hasán.

Ezután fűzze be a vállövet a védőpárna övvezetőibe (Q) (24. ábra).

Figyeljen arra, hogy az övek laposan feküdjenek fel, és ne legyenek megcsavarodva.

Feszítse meg a vállövet (24. ábra).

Elindulás előtt győződjön meg arról, hogy a medence- és a vállöv helyesen helyezkedik el a védőpárnán (O), feszes, és nincs megcsavarodva. Az öveknek laposan kell elhelyezkedni a védőpárna övvezetőiben (24.+25. ábra).

Rendszeresen ellenőrizze az öv elhelyezkedését.

8. Döntött helyzet beállítása



Soha ne menet közben állítsa be a döntött, ill. ülőhelyzetet. Ehhez állítsa meg a járművet, csatolja ki a jármű biztonsági övét és vegye ki a gyermeket.



A döntött helyzetet csak az I. korcsoportba tartozó gyermek számára (9 kg-18 kg) használható és csak védőpárnával együtt, valamint fél-univerzális rögzítéssel a k-fix csatlakozó segítségével.

A döntött helyzet beállításához tartsa lenyomva a kireteszelő gombot (S) (26. ábra; 1) és ezzel egyidejűleg húzza az ülést (E) a jármű üléstámlájával ellentétes irányba (26. ábra; 2). Minél előrébb húzza az ülést (E), annál nagyobb a dőlésszög.

A kiddy phoenixfix pro 2(C) háttámlája automatikusan döntött helyzetbe süllyed. A döntött helyzet akkor van helyesen beállítva, ha a gyermekülés fejtámlája (B) felfekszik a jármű ülésének háttámláján (27. ábra).

A maximális döntöthelyzet úgy állítható be, ha az ülést (E) már nem lehet jobban előre tolni.

A döntött helyzet maximális dőlésszöge függ az autóban lévő Isofix-rögzítők pontok helyzetétől.

9. A k-fix kiszerezése fél-univerzális használat után

Tartsa lenyomva a kireteszelő gombot (S) (28. ábra; 1. sz.) és ezzel egyidejűleg húzza el az ülést (E) a jármű ülésének háttámlájától (28. ábra; 2. sz.).

Nyissa a bal és jobb k-fix csatlakozót (D), miközben a kireteszelőket (V) előre tolja (a "zöld" csatlakozásjelzés (W) felett) (29. ábra).

Ha a csatlakozók (D) nyitva vannak, akkor a kiddy phoenixfix pro 2et lekapcsolta a jármű rendszeréről.

Befejező lépésként a k-fix csatlakozókat (D) be kell tolni az ülésbe (E).

Ehhez tartsa lenyomva a kireteszelőt (S) (30. ábra; 1. sz.) és húzza addig a visszahúzó hevedert (T) (30. ábra; 2. sz.) amíg a csatlakozók (D) teljesen el nem tűnnek az ülésben (E).

Engedje el a kireteszelőt (S) és végül a visszahúzó hevedert (T).

10. A huzat eltávolítása



Soha ne használja a kiddy-t az eredeti huzat nélkül. A huzat része a biztonsági koncepciónak.

10.1 A fejtámla huzatának levétele

Oldja ki a fejtámla huzatának hátoldalán lévő pántokat és hajtsa előre. Oldja ki a huzatot a magasságállító fogantyú (J) körül a fejtámla hátoldalán. Vegye le a fejtámláról (G) a huzatot előlről hátra felé.

10.2 A háttámla huzatának levétele

Nyissa a huzatnak a háttámla hátoldalán lévő pántjait. Tolja a fejtámaszt (B) legfelső helyzetbe. Vegye le a válltámláról a huzatot hátulról előre felé.

10.3 Az üléshezát levétele

Nyissa mindkét zárat az ülés alatt (E). Vezesse át az pántokat a háttámla (C) és az ülés (E) között felfelé. Ezután húzza le az üléshezátot a védőpárnavezetésében (G) lévő tépőzáról és távolítsa el az üléshezátot.

10.4 Ülőpárna huzata / játékgurák

A védőpárna huzatát nem szabad levenni. A védőpárna (O) vagy huzatának sérülésekor forduljon az illetékes szakkereskedőhöz vagy közvetlenül a gyártóhoz.

A játékgurákat a rögzítőzsinóron lévő nyomógombok megnyomásával lehet levenni.

10.5 A huzat felhelyezése

A huzat felhelyezésekor járjon el fordított sorrendben, mint a huzat levételekor (lásd 10.1 – 10.3).

11. Ápolási utasítások

11.1 A huzat tisztítása

A huzat a biztonsági koncepció fontos alkotórésze. Ezért csak a gyártó eredeti huzatát használja. Ha póthuzatra van szüksége, megrendelheti azt a szakkereskedőnél.

A huzat és a játékgurák levehető rögzítőzsinórja 30 fokon kímélő módon mosható. Nem szabad centrifugálni vagy ruhaszárítóban szárítani.



11.2 A műanyagrészek tisztítása

A műanyagrészeket enyhe tisztítószerrel vagy nedves törlőkendővel lehet tisztítani.

Semmiképpen ne használjon erős tisztítószereket (pl. oldószert).

12. Teendők baleset esetén

Olyan baleset után, amelynél a sebesség meghaladta a 10 km/h-t, feltétlenül ellenőriztetni kell a gyártóval a gyermekülést az esetleges sérülések miatt, és szükség esetén ingyen kicserélhető.

12. Garancia

A kiddy phoenixfix pro 2 gyártási és anyaghibáira 2 év garanciát adunk. A garancia ideje a vásárlás napjával kezdődik.

A reklamáció alapja a vásárlást igazoló blokk.

A garancia teljesítése az olyan gyermekülésekre korlátozódik, amelyet szakszerűen használtak és tiszta, rendes állapotban küldtek vissza.

A garancia nem terjed ki:

- a természetes elhasználódásra és a rendszeres igénybevételből eredő károokra
- a nem megfelelő és szakszerűtlen használatból eredő károokra

Anyagok: Minden anyagunk megfelel az UV-sugárzás elleni színtartóssággal kapcsolatos magas követelményeknek. Ennek ellenére minden anyag megfakul, ha UV-sugárzásnak van kitéve. Ebben az esetben nem anyaghibáról van szó, hanem normális kopási jelenségről, amelyre nem vállalunk garanciát. Garanciális esetben forduljon haladéktalanul szaktereskedőhöz.

A kiddy Team kellemes és biztonságos utazást kíván Önnek és gyermekének.

İçindekiler

1.	Giriş	3
2.	Uygunluk	3
3.	Genel emniyet talimatı	4
4.	Ayarlar	5
4.1	Koltuk minderinin yükseklik ayarı.....	5
4.2	Başlık ayarı.....	6
5.	Koltuk yeri seçimi ve ayarı	6
5.1	Araç koltuk ayarı.....	6
5.2	Evrensel montaj için koltuk yeri.....	7
5.3	Yarı-Evrensel montajın yapılması.....	7
6.	Araca k-fix ile yarı-evrensel montaj	7
7.	Çocuğun emniyet altına alınması	8
8.	Yatma pozisyonu ayarı	10
9.	Yarı-evrensel kullanımdan sonra k-fix'in demontajı	10
10.	Kılıfın çıkarılması	11
10.1	Başlık kılıfının çıkarılması.....	11
10.2	Sırtlık kılıfının çıkarılması.....	11
10.3	Koltuk kılıfının çıkarılması.....	12
10.4	Kavrama gövdesi kılıfı / Oyun figürleri.....	12
10.5	Kılıfın takılması.....	12
11.	Bakım talimatı	12
11.1	Kılıfın temizlenmesi.....	12
11.2	Plastik parçaların temizlenmesi.....	13
12.	Kaza sonrası yapılması gerekenler	13
13.	Garanti	13

kiddy phoenixfix pro 2 kullanma kılavuzu

1. Giriş

Çocuk emniyet sistemi (A) konusunda kiddy phoenixfix pro 2'yu seçtiğiniz için teşekkür ederiz.

kiddy phoenixfix pro 2, Pro-Serisi kapsamında bulunan yenilikçi ürünlerimizden biridir. Özel enerji emen malzemeler sayesinde Kiddy'niz yandan çarpmalarda en yüksek emniyeti sağlar. Önden çarpmalarda en kapsamlı emniyeti sağlamak için Kiddy'niz orijinal kavrama gövdesi ile donatılmıştır.

Çocuğunuzun kapsamlı olarak korunabilmesi için, kiddy phoenixfix pro 2 mutlaka bu kullanma kılavuzunda tarif edildiği gibi kullanılmalıdır.

kiddy phoenixfix pro 2'nuzun parçaları, bu kullanma kılavuzu metninde harflerle belirtilmiş ve ileride aynı harfli maddelerde açıklanmıştır.

2. Uygunluk

kiddy phoenixfix pro 2, ECE-R44/04 standartlarının en güncel surumüne göre kontrol edilmiş ve onaylanmıştır. kiddy phoenixfix pro 2'nun, „evrensel“ ve “yarı-evrensel” sınıflar için uygunluk onayı alınmıştır.

“Evrensel”: kiddy phoenixfix pro 2'nun, 3-nokta-emniyet kemeri ile donatılmış olan tüm araç tiplerinde, ECE 16 veya benzer standartlara göre kullanımına izin verildiği anlamını taşır.

“Yarı-evrensel”: Çocuk emniyet sisteminin, aracın ISOFIX-sabitlenme noktalarında ek olarak emniyet altına alınabileceği anlamını taşır. Bu durum söz konusu olduğunda, çocuk emniyet sisteminin sadece birlikte verilen tip listesindeki araçlara takılmasına izin verilir. Araç tipi listesi sürekli olarak güncellenmektedir. Güncel listeyi

<http://www.kiddy.de/content/files/phoenixfix.pdf> 'de bulabilirsiniz.

kiddy phoenixfix pro 2 çocuk emniyet sistemi ağırlık sınıfı I, yani vücut ağırlığı 9 kg ile 18 kg arasındaki (yakl. 9 aylıktan – yakl. 4 yaşına kadar) çocuklar için uygundur.

3. Genel emniyet talimatı



Çocuk emniyet sisteminin ilk kez takılmasından önce kullanma kılavuzunu dikkatlice okuyun. Yanlış bir kullanım çocuğunuz için hayati tehlike doğurabilir.

Düşüncesizlikten kaynaklanan yaralanmalardan kolayca kaçınılabilir.



Çocuk emniyet sistemi (A), her zaman ilgili kavrama gövdesi (O) ile birlikte kullanılmak mecburiyetindedir.



Vücut ağırlığı 9 kg'dan yakl. 13 kg'a kadar çocuklar için ilgili koltuk minderini kullanın. Aksi takdirde bir kaza anında oturma pozisyonu (koruma) kötüleşir.



Yola her çıkışınızda, çocuk emniyet sisteminin (A) çocuğun vücut iriliğine göre ayarlandığını kontrol edin. Yolculuk sırasında ayar yapmayın.



Bütün parçaların kuralına uygun bir şekilde kilitletiğinden emin olun.



Çocuk emniyet sistemi (A) paçalarından hiçbirinin, kapı veya ayarlanabilir koltukların arasına sıkışmadığından emin olun.



Kurtarma ve ilk yardımın üçüncü şahıslar tarafından yapılabileceğini düşünerek çocuk emniyet sistemini (A), vanların veya karavanların kolay erişilebilir yerlerine takılmasına dikkat edin.



Çocuk emniyet sistemini sadece belirtilen ağırlık sınıfı I için, maks. 18 kg'a kadar kullanın.



Kemer hiç bir zaman kavrama gövdesinde (O) gevşek olmamalıdır. Bir kaza anında üzerine binen yük, gergin bir kemere oranla birkaç kez daha fazladır. Araç emniyet kemeri tokasının doğru konumda olmasına lütfen dikkat edin.



Çocuğunuzun hiç bir zaman çocuk emniyet sisteminde (A) kontrolsüz bırakmayın.



Arka cam önüne ağır cisimler koymayın, kaza anında tehlikeli bir şekilde fırlarlar.



Çocuk emniyet sistemi(A) üzerinde herhangi bir değişikliğin yapılmasına izin verilmez. Bu durumda koruma etkisi ortadan kalkabilir veya kısıtlanabilir. Sorun çıkması halinde bayiinize veya direkt olarak üreticiye başvurun.



Çocuk emniyet sistemini (A) direkt gelen güneş ışınlarından koruyun, hoş olmayan bir şekilde ısınabilir.



Uzun yolculuklar sırasında çocuğunuz için molalar verin ve çocuğunuzun yola bakan taraftan kontrolsüz araçtan inmeyeceğinden emin olun. Aracınızın kapılarında çocuk emniyet kilidi varsa, bunları daima kullanın.



Bir kazadan sonra (kaza hızı 10 km/saatten yüksek ise) veya diğer etkilerden hasar gördüğünde veya parçaların ayrılması halinde çocuk emniyet sistemini (A) kullanmaya devam etmeyin.



Çocuk emniyet sisteminin (A), sadece ECE 16 veya benzer normlara uygun 3-Nokta-Kemerli olan koltuklarda kullanılmasına izin verilir.



Sadece üretici tarafından tavsiye edilen kemer yönlendiricisinin kullanımına izin verilir.



Cocuk emniyet sistemini (A) aracta boş olarak bulundurduğunuzda, ongorulduğu şekilde, aracın 3-nokta-emniyet kemeri ile (madde 7) veya k-fix konektorleri (D) ile aracın ISOFIX Ankrāj noktalarına (madde 6) sabitleyerek daima emniyet altında tutun. Bu durumda mutlaka Orijinal kiddy destek yastigini ya Araba koltuk altına yada bagaj yerine koyunuz.

4. Ayarlar

4.1 Koltuk minderinin yükseklik ayarı

Kiddy phoenixfix pro 2, bir koltuk minderini (F) ile koltuk yüksekliğinin değiştirilmesi sayesinde, yakl. 9 aylıktan yakl. 18 aya kadar olan çocukların büyüklüğüne (9 kg'dan yakl.13 kg'a kadar) uyum sağlamaktadır.

Koltuk minderini (F), çocuğunuzun iriliğine göre bir çok kademeye uyum sağlar.

- A Kademesi: **9 kg – 11 kg (yakl. 9 aylıktan yakl. 13 aylığa kadar);**
katlanmış koltuk minderi (resim 1 + 2)
- B Kademesi: **11 – 13 kg (yakl. 13 aylıktan yakl.18 aylığa kadar);**
katlanmamış koltuk minderi (resim 3 + 4)
- C Kademesi: **13 kg'dan itibaren (yakl. 18 aylıktan 4 yaşına kadar);**
koltuk mindersiz (resim 5 + 6)

Koltuk minderi (F) daima sabitlenmek mecburiyetindedir, bunun için sabitleme bandını (L) sırtlıktaki (C) havalandırma boşluklarından (M) geçirin (resim 7) ve her iki sabitleme düğmelerini kapatın.



Koltuk minderi (F) ile en uygun oturma pozisyonu ayarını elde etmek için, ayarlanabilir başlıkların (B) pozisyonunun da daima doğru ayarlanması gerekir.

4.2 Başlık ayarı

kiddy phoenixfix pro 2 yüksekliği ayarlanabilir başlık (B) ile çocuğunuzun büyüklüğüne bireysel uyum sağlar.

Başlık (B) değişik kademeleri ile çocuğun büyüklüğüne uyum sağlar.

Başlığın doğru ayarına, çocuğunuzun şakağı başlığın (B) en dar yerine denk geldiğinde ulaşılır (resim 8+9).

Başlığın (B) ayarı için, başlığın (B) arka tarafındaki yükseklik ayar tutamağını (J) hafifçe dışa doğru çekin ve bundan sonra başlığı (B) arzu edilen yükseklik elde edilene dek aşağıya veya yukarıya doğru kaydırın (resim 10).

5. Koltuk yeri seçimi ve ayarı

5.1 Araç koltuk ayarı



Cocuk emniyet sistemi (A) kullanımı konusunda, aracınızın kullanma kılavuzundan lutfen detaylı bilgi edinin.

Aracın koltuk başlığı montajın yapılmasına engel oluyorsa, başlığın en üst pozisyona getirilmesi veya çıkarılması gerekir (resim 11).

kiddy phoenixfix pro 2'nun hareketli sırt bölgesi sayesinde, sırtlık aracın arka koltuk sırtlığına dayandırılabilir. Ayarlanabilir sırtlığı arac koltuğuna uygun olarak konumlandırın.

5.2 Evrensel montaj için koltuk yeri

kiddy phoenixfix pro 2 çocuk emniyet sistemi (A), 3-nokta-kemer sistemi bulunan araçlara monte edilebilir (resim 12).

kiddy phoenixfix pro 2, gidiş yönünün tersi yönünde olan 3-nokta-kemer sistemi ile donatılmış koltuklarda da kullanılabilir (resim 12).

* Araç üreticisi tarafından çocuk emniyet sisteminin ön yolcu koltuğunda kullanımına izin veriliyorsa, ön yolcu koltuğu en arka pozisyona getirilmez.



kiddy phoenixfix'i evrensel olarak (k-fix olmadan) monte ettiğinizde, konektorlerin (D) gecirilmesi gerekir.

5.3 Yarı-Evrensel motajın yapılması

Cocuk emniyet sisteminin (A) arac koltuğuna yarı-evrensel montajı, sadece arac ISOFIX-Ankrajlama ile donatılmışsa mümkündür. kiddy phoenixfix pro 2 bu ISOFIX-Ankraj noktalarına, k-fix konektorlerinin yardımıyla ve bu sayede de aracın gövdesine sıkıca bağlanabilir.

Cocuk emniyet sistemi (A) kiddy phoenixfix pro 2, yalnızca araç tipi listesinde belirtilen araçların koltuklarına monte edilebilir.

Araç tipi listesi sürekli olarak güncellenmektedir, güncel listeyi

<http://www.kiddy.de/content/files/phoenixfix.pdf> 'de bulabilirsiniz.

Üretici tarafından, mümkünse yarı-evrensel k-fix konektörlü çocuk emniyet sisteminin (A) kullanılması önerilir.

6. Araca k-fix ile yarı-evrensel montaj

Her iki kılavuz hunilerini de (U) arac koltuk minderi ve sırtlığı arasındaki ISOFIXAnkrajlarına geçirin (resim 13). Kılavuz huniler (U) aksesuar olarak mevcuttur ve montaj konforunu önemli ölçüde arttırabilir.

Şimdi ön tarafta ayak destek bölgesinin altındaki kilit acma düğmesine (S) basın (resim 14; madde 1).

Şimdi k-fix konektörleri (D) koltuğun (E) arkasından dışarıya doğru otomatik olarak sürülür.

Her iki kilit açıcıları (V) ön tarafa iterek, konektör kancalarının açık olup olmadığını kontrol edin (resim 15).

Kapatma göstergeleri (W) “yeşil” gösterdiğinde, konektör kancaları açıktır.

kiddy phoenixfix pro 2’i yarı-evrensel montajın mümkün olduğu bir araç koltuğuna yerleştirin (madde 5.3) ve gerektiğinde araç koltuğunu madde 5.1’de belirtildiği şekilde ayarlayın.

Şimdi her iki k-fix Konektörleri (D) metal tutuculara (ISOFIX-Ankraj noktalarına) itin ve konektörlerin (D) kilitlemesi için sıkıca bastırın (resim 16).

Kilitlemenin doğru yapıldığı “yeşil” k-fix kapatma göstergesi (W) ile onaylanır (resim 17).



Koltuğu (E) sarsarak k-fix konektörlerin (D) kapalı olup olmadığını, sol ve sağ k-fix konektörlerindeki kapatma göstergelerinin (W) “yeşil” gösterdiğini kontrol edin!

Montajın son adımı olarak çocuk emniyet sistemini (A) araç koltuğunun sırt bölümüne doğru itmeniz gerekir.

Bunun için kilit açma düğmesini (S) basılı tutun (resim 18; madde 1) ve aynı anda koltuğu (E) araç koltuk sırtlığına doğru itin (resim 18; madde 2).

Cocuğunuzu k-fix ile sabitlenmiş koltukta emniyet altına almanız için, madde 7’de belirtilenleri uygulayın.

7. Çocuğun emniyet altına alınması



yarı-evrensel: k-fix sabitleme sistemine sahip bir çocuk koltuğunu kullanmak istiyorsanız, çocuğunuzun koltukta madde 6’da belirtildiği şekilde güvenlik altına alındığından emin olun!



evrensel: Çocuk oto koltuğunu k-fix sabitleme sistemi olmadan kullanmak istiyorsanız, k-fix konektorlerini surerek koltuğa (E) gecirmeniz gerekir!

Kiddy'inizi araca madde 5.1-5.3'te tanımlandığı gibi konumlandırın.

Koltuk minderi (F) ve başlığın (B) çocuğunun boyuna veya kilosuna göre ayarlandığından emin olun (madde 4).

Kiddy phoenixfix pro 2 3-nokta-araç kemeri ile, kavrama gövdesi kemer kılavuzlarından (Q) emniyet altına alınır (resim 19).

Çocuğunuzu koltuğa oturtun, çocuğun kalçasının sırtlığa (C) dayalı olmasına dikkat edin.

Kavrama gövdesini (O) koltuk bölümündeki kavrama gövdesi kılavuzlarına (G) doğru itin (resim 20).

Kavrama gövdesini (O) çocuğun karnına dayanana kadar itin.

Bundan sonra araca ait 3-nokta-emniyet kemerini, kiddy'nizin etrafında dolanıncaya ve araca ait kemer tokasına kilitlenebilinceye dek çekin (resim 21).

Bu noktada kemer kilit dilinin açıkça duyulabilir bir "klik" sesi ile kilitlenmesine ve sıkıca kilitlenmesine dikkat edin.

Orijinal kiddy kavrama gövdesi (O) oyun figürlerine sahipse, bunların kolay bağlanabilmesi için kavrama gövdesi (O) üzerinden geçirilmesi gerekir (resim 22).

Bundan sonra kucak kemerini kırmızı kavrama gövdesi kılavuzlarından (Q) geçirin.

Ardından kucak kemerini gerin (resim 23). Bu noktada kavrama gövdesinin (O) çocuğun karnına dayanması gerekir.

Bundan sonra omuz kemerini kavrama gövdesi kılavuzlarından (Q) geçirin (resim 24).

Kemerlerin düz bir şekilde ve dolanmadan üst üste durmasına dikkat edin.

Omuz kemerini gerin (resim 24).

Yola çıkmadan önce kucak ve omuz kemerinin, kavrama gövdesine (O) doğru bir şekilde dayalı olduğundan, gergin ve dolanmamış olduğundan emin olun. Kemerler kavrama gövdesi kemer kılavuz alanı üzerinde düz bir şekilde durmalıdır (resim 24 + 25).

Kemer konumunu düzenli olarak kontrol edin.

8. Yatma pozisyonu ayarı



Yatma pozisyonunu veya hiç bir zaman yolculuk esnasında ayarlamayın. Aracınızı durdurun, araç emniyet kemerini açın ve çocuğunuzu çıkarıp alın.



Yatma pozisyonunun kullanımına, sadece kavrama gövdesi ve k-fix Konektörlü yarı-üniversel sabitleme ile birlikte uygulandığında izin verilir.

Yatma pozisyonunu ayarlamak için kilit açma düğmesini (S) basılı tutun (resim 26; madde 1) ve koltuğu (J) araç koltuk sırtlığından aynı anda çekip çıkarın (resim 26; madde 2). Koltuğu (E) ne kadar öne çekerseniz, yatma açısı o kadar artar.

kiddy phoenixfix pro 2'nun sırtlığı (C) otomatik olarak yatma pozisyonuna geçer. Yatma pozisyonuna, başlık (B) araç koltuk sırtlığına dayandığında erişilir (resim 27).

Koltuk (E) ön tarafa daha fazla çekilemediğinde maksimum yatma pozisyonuna erişilmiş demektir.

Maksimum yatma pozisyonu açısı araçtaki Isofix-Ankraj noktalarına bağlıdır.

9. Yarı-evrensel kullanımdan sonra k-fix demontajı

Kilit açma düğmesini (S) basılı tutun (resim 28; madde 1) ve aynı anda koltuğu (E) arac koltuk sırtlığının aksi yönünde çekip çıkarın (resim 28; madde 2).

Sağ ve sol k-fix konektorlerini, kilit acıcıları (V) one doğru ("grune" kapatma göstergesi (W) üzerinden dışa doğru) iterek acın (resim 29).

Konektörler (D) açıldığı zaman, kiddy phoenixfix pro 2 araç gövdesinden ayrılır.

Son adım olarak k-fix Konektörlerin (D) koltuğa (E) sürülerek geçirilmesi gerekir.

Bunun için kilit acma düğmesini (S) basılı tutun (resim 30; madde 1) ve geri çekme dilini (T) (resim 30; madde 2) konektorler koltuktan (E) tamamen ayrılıncaya kadar çekin.

Şimdi kilit açıcıyı (S) ve ardından geri çekme dilini serbest bırakın.

10. Kılıfın çıkarılması



kiddy'nizi hiç bir zaman orijinal kılıfı olmadan kullanmayın. Kılıf, emniyet sisteminin bir parçasıdır.

10.1 Başlık kılıfının çıkarılması

Başlık kılıfının arka tarafındaki her iki bağlama parçasını çözün ve bunları ön tarafa yatırın. Başlığın arka tarafında yükseklik ayar tutamağı (J) çevresindeki kılıfı çözün. Başlık (B) kılıfını arkadan öne doğru çekerek çıkarın.

10.2 Sırtlık kılıfının çıkarılması

Sırtlığın arka tarafındaki kılıf dillerini açın. Ardından başlığı (B) en yüksek pozisyona kaydırın. Kılıfı arkadan öne doğru omuz desteklerinden çekerek çıkarın.

10.3 Koltuk kılıfının çıkarılması

Koltuğun (E) altındaki bağlantıları açın. Sırtlık (C) ve koltuk (E) arasındaki dili yukarıya doğru çekin. Şimdi koltuk kılıfını kavrama gövdesi kılavuzlarındaki (G) cırt bantlardan çekin ve koltuk kılıfını çıkarın.

10.4 Kavrama gövdesi kılıfı / Oyun figürleri

Kavrama gövdesi kılıfının çıkarılmasına izin verilmez. Kavrama gövdesi (O) veya kılıfı hasar gördüğünde yetkili bayie veya direkt olarak üreticiye başvurun.

Oyun figürleri sabitleme kordonu basmalı düğmeleri açılarak çıkarılabilir.

10.5 Kılıfın takılması

Kılıfı takarken, çıkarma esnasında takip edilen işlem sırasının tersine göre hareket edin (bakınız 10.1 – 10.3).

11. Bakım talimatı

11.1 Kılıfın temizlenmesi

Kılıflar emniyet sisteminin önemli bir parçasıdır. Bu yüzden sadece üreticinin orijinal kılıflarını kullanın. Yedek kılıfa ihtiyaç duyulması halinde, bayie sipariş verebilirsiniz.

Kılıf ve oyun figürlerinin çıkarılabilir sabitleme kordonu, 30 derecede hassas yıkama programında yıkanabilir. Sıktırma yaptırmaya ve çamaşır kurutucusunda kurutmaya izin verilmez.



11.2 Plastik parçaların temizlenmesi

Plastik parçalar yumuşak bir deterjan ile veya ıslak bir bezle temizlenebilir. Hiç bir zaman etkisi güçlü olan deterjanlar kullanmayın (örn. çözücü maddeler).

12. Kaza sonrası yapılması gerekenler

Kaza hızı 10 km/h den fazla olan bir kazadan sonra, çocuk emniyet sistemi mutlaka üreticisi tarafından olası hasarlara karşı kontrol edilmelidir, gerektiğinde koltuğunuz ücretsiz olarak değiştirilebilir.

13. Garanti

kiddy phoenixfix pro 2 için üretim ve malzeme hatalarına karşı iki senelik bir garanti süresi vermekteyiz. Garanti süresi satın alınan gün ile birlikte başlar.

Şikâyetlerinizi satış belgesi ile yapabilirsiniz.

Garanti, ancak kullanım kılavuzuna göre kullanılan ve temiz bir şekilde geri gönderilen çocuk emniyet sistemleri için geçerlidir.

Garanti şu durumlarda geçerli değildir:

- Doğal aşınma belirtileri ve aşırı zorlamalardan doğan hasarlar
- Uygunsuz veya yerinde olmayan kullanımdan doğan hasarlar

Kumaşlar: Bütün kumaşlarımız morötesi ışınlarına karşı renk dayanıklılığı konusunda yüksek beklentileri karşılar. Yine de morötesi ışınlara maruz kalan bütün kumaşların rengi solar. Bu bir malzeme hatası değildir, normal bir aşınmadır ve garanti kapsamında değildir. Garanti durumunda vakit geçirmeden bayiinize başvurun.

kiddy ekibi size ve çocuğunuza her zaman için iyi ve emniyetli yolculuklar diler.

目录

1.	引言.....	3
2.	资质.....	3
3.	一般安全提示.....	3
4.	调节.....	5
4.1	坐垫的高度调节.....	5
4.2	头枕调节.....	5
5.	座位选择与调整.....	6
5.1	汽车 座椅的调整.....	6
5.2	通用型座椅的安装.....	6
5.3	半通用型座椅的安装.....	6
6.	配备k-fix半通用型汽车内的安装.....	7
7.	孩童的固定.....	7
8.	调节斜卧位置.....	9
9.	半通用型使用时的k-fix拆卸.....	9
10.	拆除护罩.....	10
10.1	头枕护罩的拆卸.....	10
10.2	靠背护罩的拆卸.....	10
10.3	座椅护罩的拆卸.....	10
10.4	护体装置护罩/卡通人物.....	10
10.5	护罩的套装.....	10
11.	保养提示.....	10
11.1	护罩的清洗.....	10
11.2	塑料部件的清洗.....	11
12.	出现意外事故后的应对.....	11
13.	质量保证.....	11

kiddy phoenixfix pro 2使用说明书

1. 引言

我们很高兴你选择我们的 kiddy phoenixfix pro 2 儿童约束装置产品 (A)。

kiddy phoenixfix pro 2 是我们 Pro-Linie 系列的最新创新产品。通过特殊的能量传导材料，在发生侧面碰撞时，为您的孩子提供最大的安全保障。为了在正面碰撞时提供全面保护，您的kiddy必须配备原装的护体装置。

正如该说明书所述，务必使用 kiddy phoenixfix pro 2，为您的孩子提供全面保护。

操作说明书中，kiddy phoenixfix pro 2 的部件都用字母表示，在前面用相同对应的编号进行了解释。

2. 资质

kiddy phoenixfix pro 2 依据合格试验标准ECE-R44/04 的当前版本通过了测试并取得了合格认证。因此，该产品获得了“通用型”和“半通用型”级别中的结构类型的认可。

根据ECE 16或类似标准，“通用型”表示儿童约束系统在任何配备3点式安全带的所有车型中均可使用。

“半通用型”表示儿童约束系统可附加安置在汽车内的ISOFIX接口上。只有配备了这种接口，才允许将儿童约束系统安装在随附的车型清单中的汽车内。该车型清单将会不断更新。更新的版本可在以下网址查阅：

<http://www.kiddy.de/content/files/phoenixfix.pdf>.

儿童约束装置 kiddy phoenixfix pro 2适用的重量等级为 I，即儿童体重 9kg - 18kg（大约 9 个月至 4 岁）。

3. 一般安全提示



请在首次使用儿童约束装置之前认真阅读该使用说明书。使用错误可能导致儿童有生命危险。

疏忽大意是造成严重伤害的罪魁祸首，必须避免。



儿童约束系统 (A) 必须使用和相应的护体装置 (O) 配合使用。



请您使用配套的坐垫 (F)，用于体重在9到13kg的儿童。否则在发生事故时，座椅的位置 (保护) 可能会加重事故的后果。



每次行驶之前，请检查儿童约束装置 (A) 的设置是否与儿童的身高相符。行驶期间，禁止进行调整。



请确保始终按照规定卡住了所有部件。



请确保儿童约束装置 (A) 的部件没有卡入车门或可调节的座椅内。



乘坐客货两用和大篷车车型时，特别注意要将儿童约束装置 (A) 安装在容易接触的位置，便于第三方救护。



只能对体重等级为I，也就是最大为18kg的儿童使用这一儿童约束系统 (A)。



安全带决不能松弛放置在护体装置 (O) 上。出现意外情况时，产生的负荷是拉紧安全带的数倍。请注意汽车安全带锁扣的位置要正确。



决不能让您的孩子在无人看管的情况下使用儿童约束装置 (A)。



禁止在衣帽架上放置重物，否则在意外情况时会砸伤儿童。



禁止改装儿童约束装置 (A)。保护性能会因此而失效或受限。遇到困难时，请求助专业经销商或直接联系制造商。



防止阳光直接照射儿童约束装置 (A)，否则会变热。



长时间行驶过程中，请让您的孩子休息片刻，并注意不要在无人看管的情况下让您的孩子从车中跑出进入机动车道。需要时，始终要使用汽车车门内的儿童保险装置。



只能使用制造商规定的安全带束缚路径。



意外情况过后（事故速度大于 10km/h）或受其它影响致使部件损坏或松动时，请不要再继续使用儿童约束装置(A)。



儿童约束装置(A)只能固定在符合 ECE 16 标准或同类标准的 3 点安全带位置上。



如果您在汽车内不带小孩携带儿童约束系统(A)，需始终按照规定的方法使用汽车(第7条)内的3点式安全带或用k-fix 连接杆(D)固定在ISOFIX-接口上(第6条)。在这种情况下，前置护体不得不放置在驾驶者放腿脚的搁脚空间或汽车行李箱的位置。

4. 调节

4.1 坐垫的高度调节

kiddy phoenixfix pro 2有一个坐垫(F)，通过座椅高度的调节保证适应约9个月到18个月（9到13kg）儿童的身材大小。

坐垫(F)有多个调节等级，以适应儿童的身材大小。

等级 A: **9-11kg (约9-13个月)**；坐垫折叠(图 1+2)

等级 B: **11-13kg (约13-18个月)**；坐垫铺开(图 3+4)

等级 C: **13kg以上 (约18个月-4岁)**；无坐垫(图 5+6)

坐垫(F)必须始终固定，请将固定绑带(L)穿过靠背(C)上面的通风孔(M) (图7)，然后关闭两个固定钮(N)

您必须始终正确定位可调节的头部支撑(B)，以便使用坐垫(F)实现正确的座椅位置调节。

4.2 头枕调节

kiddy phoenixfix pro 2的高度可调头部支撑(B)可以适用于不同身高的儿童。

头部支撑(B)有多个调节等级，以适应儿童身高。

儿童的头部位于头部支撑(B)的中间范围时,表明头部支撑的调节正确(图8+9)。

调节头部(B)支撑时,操作头部支撑(B)背面的高度调节拉手(J),向外部轻轻拉动拉手,同时根据所需高度向上或向下推动头部支撑(B)(图10)。

5. 座位选择与调整

5.1 汽车座椅的调整



请全面了解汽车操作手册内儿童约束装置(A)的使用信息。

儿童约束装置(A) kiddy phoenixfix pro 2 可安装在车内任意具有3点安全带系统的位置上(图11)。

通过移动式靠背(C)确保将 kiddy phoenixfix pro 2 固定在汽车座椅靠背上。根据具体情况定位汽车座椅的可移动式靠背。

5.2 通用型座椅的安装

同时, kiddy phoenixfix pro 2 还可用于配备3点安全带系统的汽车座椅背面(图12)。

如果汽车生产商允许在副驾安装儿童约束装置,则副驾位置应该移动到最后的位置。

如果头部支撑妨碍安装作业,则必须在最上方的位置使用头部支撑或将其取下(图12)。



如果您安装kiddy phoenixfix pro2通用型座椅(无k-fix),那么必须将连接杆(D)缩回去。

5.3 半通用型座椅的安装

儿童约束系统的半通用型安装只能安置在配备ISOFIX接口固定的汽车座位上。通过ISOFIX接口, kiddy phoenixfix pro 2 借助于 k-fix连接杆牢固的与汽车结构相连接。

儿童约束系统(A) kiddy phoenixfix pro 2

可安置在清单内所列车型汽车内的座位上。车型清单将会不断更新，更新的版本可在以下网址中查阅：

<http://www.kiddy.de/content/files/phoenixfix.pdf>

按制造商的建议，若可能的话，儿童约束系统(A)的半通用型安装需使用 k-fix 连接杆。

6. 配备 k-fix 的汽车内的半通用型的安装

将二个插扣(U) 插入汽车座椅和靠背之间的ISOFIX接口中 (图 13)。引导漏斗 (U) 可以作为附件购买，该附件能大大提高安装舒适度。

然后按压置于腿部加长部分 (K)的前下端的解锁扭(S) (图 14; 1号)，k-fix 连接杆(D)会自动的从座位(E)后部伸出来。

然后向前推动 这二个解锁机构(V) 以检查连接杆挂钩是否打开 (图 15)。

若闭锁显示(W) 显示的是非 “绿色”，则表示连接杆挂钩已打开。

将kiddy phoenixfix 安置在能够半通用型安装的汽车座位上(5.3条)，必要的话，按照5.1条调整汽车座位。

然后把二个k-fix 连接杆(D) 推到金属固定卡口(ISOFIX接口)上，接着反向按压，使连接杆(D)锁紧 (图 16)。当k-fix 闭锁显示 (W) 显示 “绿色” 时，表示卡入位正确(图17)。



然后，稍用力向前推动座椅(E)，以检查 k-fix 连接杆(D) 是否闭锁完好。接着检查左右二侧的 k-fix 连接杆，查看闭锁显示(W)是否显示为 “绿色”！

作为安装的最后一步，必须把儿童约束系统(A)推向汽车座位靠背。为此需按住解锁扭(S) (图18; 1号)，同时将座椅(E)推向汽车座位靠背(图18; 2号)。

为使您的孩子固定在用k-fix 固定的座椅上，请按照第7条的说明操作。

7. 孩童 的固定

半通用型： 如果您想使用k-fix 固定方式的儿童座椅，那么必须确保该座椅按照第6条的说明固定在汽车内！

通用型： 如果您想使用无 k-fix 固定方式的儿童座椅，则必须把k-fix 连接杆缩回到座椅(E)内！

需把您的kiddy 儿童座椅按照第 5.1-5.3 条的说明定位在汽车座位上。

请检查坐垫(F)和头枕(B)是否符合您孩子的身高和体重(第4点)。

借助护体装置的导带器(Q)使用3点汽车安全带固定kiddy phoenixfix pro 2 (图19)。

儿童坐在座位上以后，请注意孩子的臀部应该紧靠靠背(C)。

将护体装置(O)推到座椅上的导向槽(G)内(图20)。

推动护体装置(O)，直到其紧挨在儿童的腹部为止。

之后拉出汽车的3点安全带，使安全带绕过kiddy 并直接插入汽车固有的安全带锁扣内(图21)。

注意安全带锁舌插入时要听到清脆的“咔嗒”声，确保安全带卡住。

如果原装的kiddy 护体装置上有卡通人物，则应将其直接固定在护体装置(O)上方(图22)。

之后将腰部安全带穿入护体装置的红色安全带夹内(Q)。

接着拉紧腰部安全带(图23)。期间，护体装置(O)必须紧挨儿童的腹部。

然后将肩部安全带穿入安全带夹(Q)内(图24)。

注意安全带要平整，不能相互扭曲。

拉紧安全带(图24)。

行驶之前，确认腰部和肩部安全带正确置于护体装置(O)上，并没有扭曲且处于拉紧状态。护体装置安全带夹内的安全带必须凭证(图24+25)。

定期检查安全带的位置。

8. 调节斜卧位置

切勿在驾驶过程中使座椅处于斜卧/竖直位置。

如需进行调节操作，先停车，然后松开安全带，将儿童从座椅中抱出。

如果使用配备 k-fix 连接器的半通用型座椅，那么斜卧位置仅适用于年龄组 I (9 - 18 kg) 的儿童，同时还必须安装护体装置。

如需调节斜卧位置，按下释放按钮（图 26；点1位置），同时将座椅 (E) 拉离汽车靠背（图26；点2）。儿童安全座椅往前拉得越多，斜卧角度就越大。

kiddy phoenixfix pro 2 的靠背 (C) 将自动倾斜至响应的斜卧位置。当儿童安全座椅的头靠 (B) 与汽车座位的靠背接触时，即达到斜卧位置（图 27）。

当无法再向前拉动儿童安全座椅时，即表示已达到最大斜卧位置。

斜卧位置的最大角度取决于 Isofix 固定点在车内的位置。

9. 半通用型使用时的 k-fix拆卸

按住开锁扭 (S)（图 28;1号），并同时从汽车扶手 (E) 中拖出座椅 (图 28; 2号)。

打开左右二侧的 k-fix 连接杆 (D)，便可将开锁机构 (V) 朝前推移（通过“绿色”闭锁显示 (W) 显示脱开）（图29）。

当连接杆 (D) 打开时，kiddy phoenixfix pro 2 就从汽车结构中脱钩了。作为最后的步骤，必须把 k-fix 连接杆 (D) 缩回到座椅内 (E)。

为此，需按住开锁扭 (S)（图30; 1号），然后通过回拉环 (T) 拉动（图 30; 2号），直到连接杆 (D) 完全隐藏在座椅 (E) 内。

然后可将开锁扭 (S) 以及回拉环 (M) 松开。

10. 拆除护罩

决不能使用无原装护罩的 kiddy。护罩是安全设计的一部分。

10.1 头枕护罩的拆卸

松开头枕护套背面的两个连接板，向前翻开。

松开头枕背面高度调节把手（J）周围的护罩。从后向前把头枕护罩从头枕（B）上取下。

10.2 靠背护罩的拆卸

打开靠背背面的护罩板。接着将头枕（B）推到最高位置。从后向前把护罩从肩部支撑处取下。

10.3 座椅护罩的拆卸

打开座位（E）下的两个搭扣。将靠背（C）和座椅（E）之间的鱼尾板向后拉。这样，就可以从护体装置（G）的带子上取下座椅护罩。

10.4 护体装置护罩/卡通人物

不得取下护体装置罩。护体装置损坏（O）或出现相关情况时请求助职权范围内的专业经销商或直接联系制造商。松开固定绳上的按钮，可以取下卡通人物。

10.5 护罩的套装

护罩套装的操作顺序与护罩拆卸的顺序相反（参见 10.1-10.3）。

11. 保养提示

11.1 护罩的清洗

护罩是安全设计的重要组成部分。因此，只能使用制造商的原装护罩。需要备用护罩时，可在专业经销商处订购。

洗涤护罩和可取下的卡通人物固定绳时，应将其放入 30 度的水中轻柔。禁止脱水或放入洗涤干燥机中甩干。



11.2 塑料部件的清洗

可以用轻柔洗涤或者用湿抹布擦洗。决不能使用强效洗涤剂（如溶剂）。

12. 出现意外事故后的应对

出现意外事故之后，且当时的速度大于 10 km/h，则务必由制造商检查儿童约束装置是否损坏，需要时，可免费为您更换。

13. 质量保证

我们为 kiddy phoenixfix pro 2 的生产或材料提供 2 年的质保。从购买之日起计算质保时间。

购买单据是索赔的基础。

质保服务仅限于按照规定进行处理并在洁净、有序的状态下寄回的儿童约束装置。

对下列情况不提供质保：

- 自然磨损现象和过度使用造成的损坏
- 违规或错误使用造成的损坏

原料：我们所有的原料均达到了最高的防 UV 射线不褪色要求。

尽管如此，所有材料受到 UV 射线照射时，仍会脱色。

在此不涉及到材料问题，而是正常的磨损，对此不提供质保。在质保期内请立即联系专业经销商。

kiddy团队祝您和您的孩子享受舒适和安全的驾驶。



kiddy GmbH
Schaumbergstr. 8
D-95032 Hof / Saale

Phone: 0049 (0)9281 / 7080-0

Fax: 0049 (0)9281 / 7080 -21

E-mail: info@kiddy.de

www.kiddy.de