

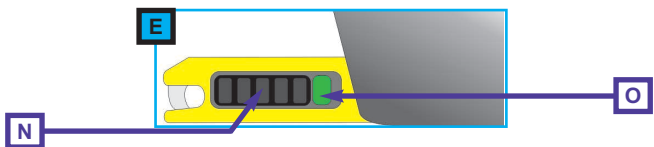

P	Manual de utilização
I	Manuale delle istruzioni
CZ	Návod k obsluze
FIN	turvallaitteen käyttöohje
RUS	Руководство эксплуатации
H	Használati utasítás
TR	Kullanım Kılavuzu
CN	用户使用手册

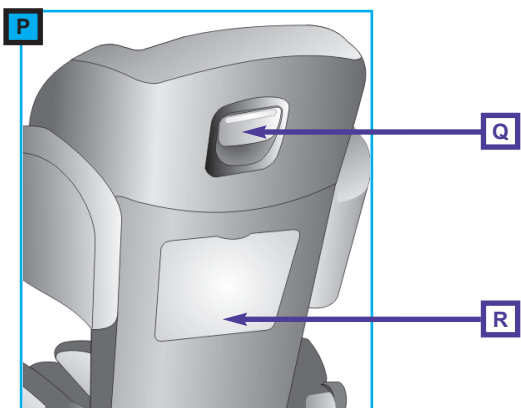

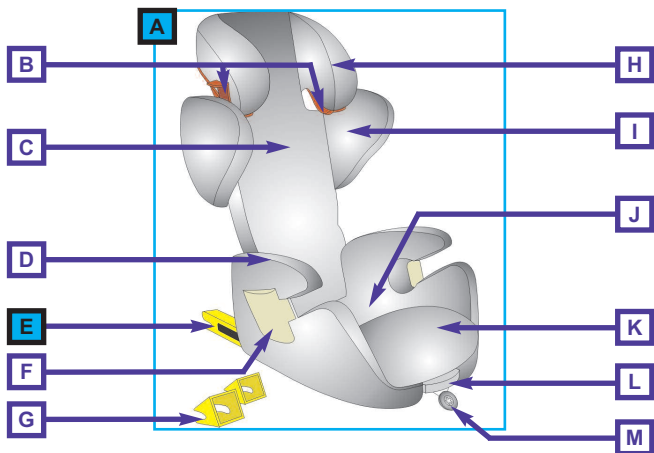

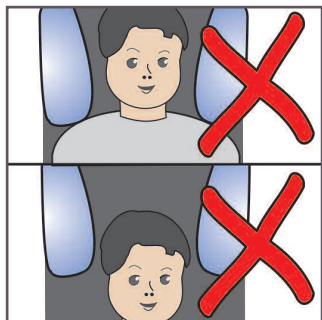

1

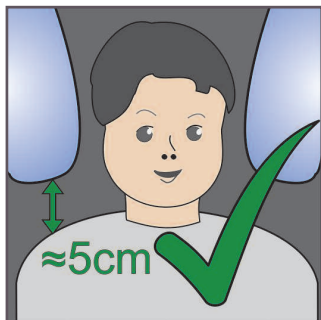

2

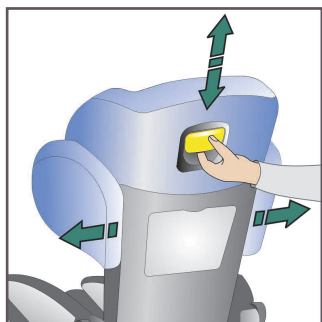

3

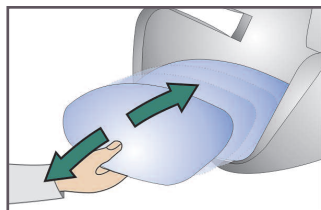

4

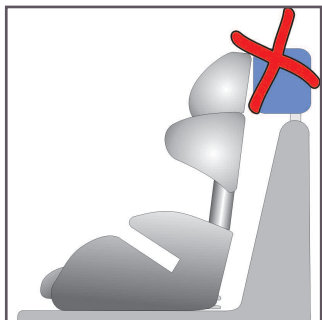

5

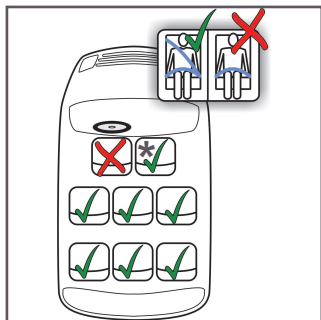

6

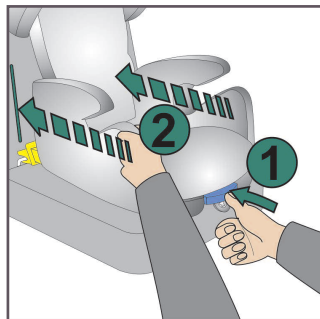
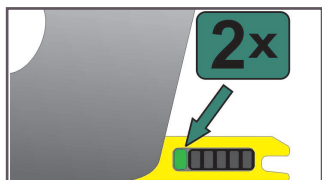
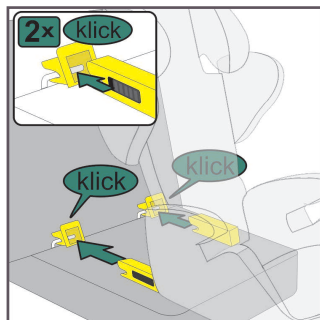
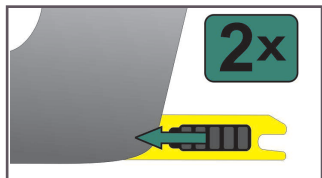
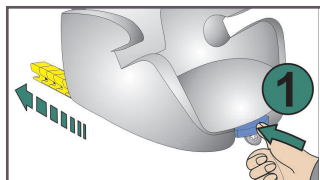
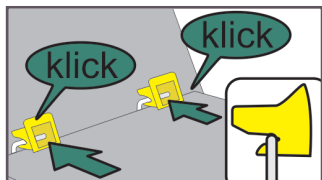

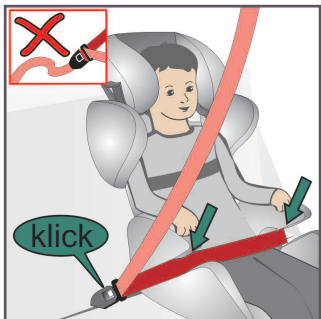

13

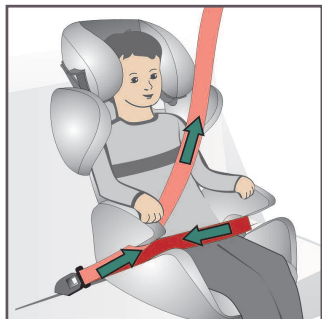

14

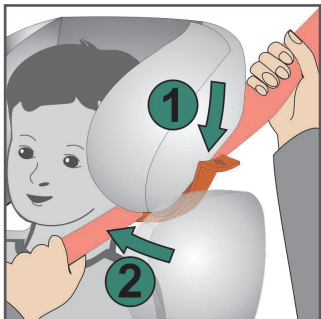

15

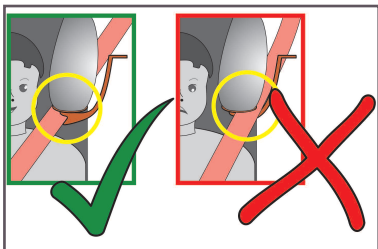

16

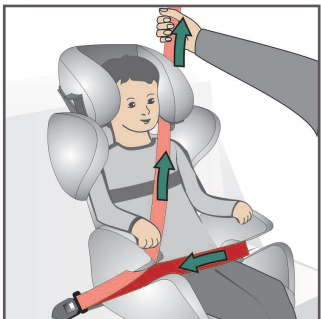

17

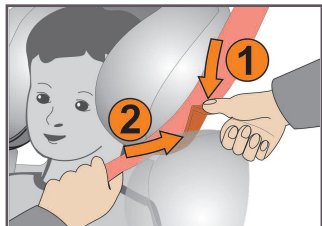

18

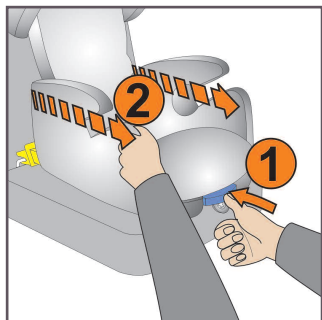

19



20

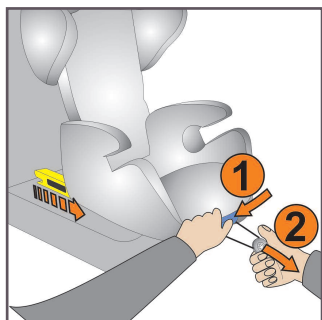

21

Índice

1.	Introdução	3
2.	Adequação	3
3.	Indicações de segurança gerais	4
4.	Regulações	6
4.1	Regulação do repouso cabeças e do apoio dos ombros....	6
4.2	Regulação do apoio de pernas extensível.....	6
5.	Escolha e regulação do assento	7
5.1	Regulação do assento do veículo.....	7
5.2	Assento para a montagem universal.....	7
5.3	Assento para a montagem semi-universal.....	8
6.	Montagem semi-universal no veículo com k-fix	8
7.	Proteger a criança	9
8.	Abertura da guia do cinto diagonal	10
9.	Desmontagem do k-fix após utilização semi-universal..	11
10.	Retirar e colocar o revestimento	11
10.1	Retirar o revestimento do repouso cabeças / encosto.....	11
10.2	Retirar os revestimentos do apoio para os ombros.....	12
10.3	Retirar o revestimento do assento.....	12
10.4	Colocar o revestimento.....	12
11.	Indicações de conservação	12
11.1	Limpeza do revestimento.....	12
11.2	Limpeza das peças em plástico.....	13
12.	Comportamento após um acidente	13
13.	Garantia	13

Manual de instruções kiddy smartfix

1. Introdução

Ficamos satisfeitos por, ao escolher um sistema de retenção infantil (A), se ter decidido pelo kiddy smartfix.

O kiddy smartfix é mais um produto inovador dentro da nossa linha pro. Devido aos materiais que desviam a energia de forma especial, o seu kiddy oferece a maior segurança possível no embate lateral. A sua cadeira de criança também está equipada com kiddy shock-absorbers (F) e o sistema de fixação k-fix para uma protecção abrangente no embate frontal.

Para se assegurar a melhor protecção possível do seu filho, é absolutamente necessário utilizar o kiddy smartfix como descrito neste manual.

As peças individuais do seu kiddy smartfix contêm no texto deste manual de instruções letras e são explicadas à frente no ponto com o mesmo nome.

2. Adequação

O kiddy smartfix foi testado e aprovado de acordo com a versão actual da norma de aprovação ECE-R44/04. Obteve a autorização de tipo construtivo para as classes “universal” e “semi-universal”.

“Universal”: significa que pode ser utilizado em todos os tipos de veículos, em cada assento com um cinto de veículo de 3 pontos de acordo com a ECE 16 ou normas comparáveis.

“Semi-universal”: significa que o sistema de retenção infantil pode ser adicionalmente protegido nos pontos de fixação ISOFIX do veículo. Se for o caso, o sistema de retenção infantil só deve ser montado em veículos

encionados na lista de tipos fornecida juntamente. A lista de tipos é constantemente actualizada. Poderá encontrar a versão mais actual em <http://www.kiddy.de/content/files/smartfix.pdf>

O sistema de retenção infantil (A) kiddy smartfix é adequado para as classes de peso II a III, ou seja, para crianças com um peso corporal de 15 kg – 36 kg (aprox. 3 anos até aprox. 12 anos) ou um tamanho de no máximo 150 cm.



Durante a utilização no veículo, siga adicionalmente as recomendações do manual de utilizador do seu veículo ou contacte a sua oficina contratual.

3. Indicações de segurança gerais



Leia com atenção o manual de instruções antes da primeira montagem do sistema de retenção para crianças. Uma utilização errada pode ser fatal para o seu filho.

Os ferimentos causados pelo esquecimento são fáceis de evitar.



Utilize o sistema de retenção para crianças exclusivamente para as classes de peso II - III de 15kg a, no máx., 36kg.



Antes de cada viagem, verifique se o sistema de retenção para crianças (A) está ajustado de forma ideal ao tamanho corporal da criança. Não efectue regulações durante a marcha.



Assegure-se de que todas as peças estão correctamente engatadas.



Nunca deixe o seu filho no sistema de retenção para crianças (A) sem vigilância.



Assegure-se de que nenhuma peça do sistema de retenção para crianças (A) ficam engatadas nas portas ou nos bancos ajustáveis.



Especialmente no caso de vans e caravanas, preste atenção para que o sistema de retenção para crianças (A), no caso de um salvamento por terceiros, esteja montado, se possível, num local de fácil acesso.



O cinto nunca deve ficar colocado de forma frouxa. Em caso de acidente, a solicitação é bastante mais elevada do que com um cinto esticado. Preste atenção à correcta posição do fecho do cinto de segurança da viatura.



Não coloque objectos pesados na chapeleira, pois em caso de acidente podem transformar-se em objectos perigosos que podem ser projectados.



Se transportar o sistema de retenção sem criança (A) na viatura, proteja-a sempre do modo descrito com o cinto de 3 pontos da viatura.



Não é permitido efectuar quaisquer alterações no sistema de retenção para crianças (A). O efeito de protecção pode ser anulado ou limitado. Caso surjam dificuldades, contacte o seu comerciante especializado ou directamente o fabricante.



Proteja o sistema de retenção para crianças (A) da incidência directa do sol, pois pode aquecer de forma desagradável.



O sistema de retenção para crianças (A) só deve ser utilizado em lugares com um cinto de 3 pontos de acordo com a norma ECE 16 ou normas comparáveis.



Certifique-se de que o sistema de retenção para crianças (A) foi montado na viatura de acordo com este manual.



Quando fizer viagens mais longas, faça pausas e assegure-se de que o seu filho não sai da viatura para o lado da faixa de rodagem. Caso exista, utilize sempre a protecção para crianças nas portas das viaturas ligeiras de passageiros.



Só deve se utilizado o atalho de cinto prescrito pelo fabricante.



Não utilize mais o sistema de retenção para crianças (A) se peças tiverem sido danificadas após um acidente (velocidade no acidente superior a 10km/h), ou devido a outros efeitos, ou caso se tenham soltado (consultar o ponto 12).



Se transportar o sistema de retenção infantil (A) sem criança no veículo, proteja-o sempre no modo prescrito com o cinto de 3 pontos do veículo (ponto 7) ou com os conectores k-fix (E) nos pontos de fixação ISOFIX do veículo (ponto 6).



4. Regulações

4.1 Regulação do apoio de cabeça e dos ombros

Através do seu sistema de regulação inovador, o kiddy smartfix oferece a adaptação ideal ao tamanho do seu filho, sendo o apoio de cabeça (H) e os apoios dos ombros regulados de uma vez.

Está alcançada a regulação correcta do apoio de cabeça quando a têmpora da criança se situar na área do local mais estreito do apoio de cabeça (H) (fig. 2).

Para regular os apoios de cabeça (H) e dos ombros (I), accione o manípulo de regulação em altura (Q) na parte de trás do apoio de cabeça (H), puxando-o ligeiramente para o exterior e deslocando o apoio de cabeça (H) simultaneamente para cima ou para baixo, consoante a altura desejada (fig. 3).

Pressionando ligeiramente para baixo o apoio de cabeça (H) pode verificar o engate seguro.

4.2 Regulação do apoio das coxas

Através do ajuste do apoio das coxas (K) pode alcançar-se um conforto de assento consideravelmente melhor. O apoio das coxas pode ser ajustado em 4 posições.

Puxe ou desloque o apoio das coxas (K) para a posição desejada (fig. 4).

5. Escolha e regulação do assento

5.1 Regulação do assento do veículo



Informe-se por norma sobre a utilização de sistemas de retenção para crianças (A) no manual de instruções da sua viatura.

Se a montagem for impedida por um apoio de cabeça, este deve ser utilizado na posição superior ou retirado (fig. 5).

Através do encosto do banco móvel (C) do kiddy smartfix assegura-se de que este encosta no encosto da viatura. Posicione de forma correspondente os encostos ajustáveis do banco da viatura.

5.2 Assento para a montagem universal

O sistema de retenção para crianças (A) kiddy smartfix pode ser montado nas viaturas em todos os lugares que dispõem de um sistema do cinto de 3 pontos (fig.6).

O kiddy smartfix também pode ser utilizado em bancos de viaturas virados para trás que dispõem de um sistema do cinto de 3 pontos (fig. 6)

* Se o fabricante da viatura permitir sistemas de retenção para crianças no banco do acompanhante, este deve ser colocado na posição mais atrás.



Ao montar o kiddy smartfix universal (sem k-fix), devem deslocar-se os conectores (E) para dentro.

5.3 Assento para montagem semi-universal

A montagem semi-universal do sistema de retenção infantil só é possível nos assentos do veículo equipados com fixações ISOFIX. Nestes pontos de fixação ISOFIX pode ligar-se fixamente o kiddy smartfix, com o auxílio dos conectores k-fix, à estrutura do veículo.

O sistema de retenção infantil (A) kiddy smartfix pode ser montado em veículos e em assentos mencionados na lista de tipos.

A lista de tipos é constantemente actualizada, poderá encontrar a versão mais actual em <http://www.kiddy.de/content/files/smartfix.pdf>



O fabricante recomenda, se possível, a montagem semi-universal do sistema de retenção infantil (A) com os conectores k-fix.

6. Montagem semi-universal no veículo com k-fix

Encaixe ambos os cones guia (G) nas fixações ISOFIX entre o assento e o encosto do assento (fig.7). Os funis guia (G), disponíveis como acessórios, aumentam consideravelmente o conforto de instalação.

Pressione agora o botão de desbloqueio (L) à frente, por baixo do apoio de pernas extensível (K) (fig 8; cifra 1).

Os conectores k-fix (E) deslocam-se agora automaticamente atrás para fora do assento (J).

Verifique, deslocando ambos os desbloqueios (N) para a frente, se os ganchos do conector estão abertos (fig. 9).

Se as indicações de fecho (O) não indicarem “verde”, significa que os ganchos do conector estão abertos.



Coloque o kiddy smartfix num assento do veículo que permita a montagem semi-universal (ponto 5.3) e regule o assento do veículo de acordo com o ponto 5.1.

Desloque agora ambos os conectores k-fix (E) para os suportes de metal (pontos de fixação ISOFIX) e pressione-os bem de modo a que os conectores (E) bloqueiem (fig. 10).

O engate correcto é-lhe confirmado através da indicação de fecho “verde” k-fix (O) (fig. 11).



Agitando o assento (J), verifique se os conectores k-fix (E) estão fechados e verifique no conector k-fix esquerdo e direito se as indicações de fecho (O) indicam “verde”!

Como passo final da montagem deve deslocar o sistema de retenção infantil (A) para o encosto do veículo.

Para isso, mantenha o botão de desbloqueio (L) pressionado (fig. 12; cifra 1) e desloque simultaneamente o banco (J) no sentido do encosto do veículo (fig. 12; cifra 2).

Para proteger o seu filho no assento fixado k-fix, proceda como descrito no ponto 7.

7. Proteger a criança



semi-universal: Se desejar utilizar o assento de criança com fixação k-fix, assegure-se de que está fixado no veículo como descrito no ponto 6!



universal: Se desejar utilizar o assento para criança sem fixação k-fix, deve introduzir os conectores k-fix no assento (J)!

Posicione o seu kiddy como descrito no ponto 5.1-5.3 no assento do veículo.

Coloque o seu filho e certifique-se de que o seu kiddy está ajustado de acordo com o tamanho corporal do seu filho (ponto 4).

Para proteger o seu filho com o cinto de 3 pontos próprio do veículo, proceda do seguinte modo:

Retire o cinto do veículo e coloque o cinto para a bacia por baixo de ambos os apoios do braço (D) do assento (J) (fig. 13).

Agora feche o fecho do cinto. Verifique se o fecho do cinto está correctamente engatado (fig. 13).

Estique o cinto para a bacia e coloque o cinto diagonal no lado do fecho do cinto por baixo do apoio do braço (D) (fig. 14).

Pegue no cinto diagonal e introduza-o entre a guia de cinto diagonal vermelha (B) e o repouso cabeças (H) (fig. 15; cifra 1). Puxe agora o cinto no sentido do pescoço do seu filho para dentro (fig. 15; cifra 2).

P.f. certifique-se de que utiliza a guia de cinto diagonal (B) oposta ao fecho do cinto (fig. 17).



Assegure-se de que o cinto se encontra na guia de cinto diagonal (B) e não é entalado à frente no gancho (fig. 16).

Os cintos não podem passar torcidos e devem encostar de forma justa ao corpo do seu filho. Preste também atenção à posição correcta do fecho do cinto.

Estique agora o sistema de cintos (fig. 17).

Verifique regularmente a passagem do cinto ao realizar viagens longas.

8. Abrir a guia do cinto diagonal

Para abrir a guia do cinto diagonal (B), pressione-a para baixo (fig. 18; cifra 1) e depois retire o cinto para o lado (fig. 18; cifra 2).

9. Desmontagem do k-fix após utilização semi-universal

Mantenha o botão de desbloqueio (L) pressionado (fig. 19; cifra 1) e afaste simultaneamente o assento (J) do encosto do veículo (fig. 19; cifra 2).

Abra o conector k-fix esquerdo e direito (E), deslocando os desbloqueios (N) para a frente (para além da indicação de fecho “verde” (O)) (fig. 20).

Quando os conectores (E) estão abertos, o kiddy smartfix está desacoplado da estrutura do veículo.

Como passo final, introduzir os conectores k-fix (E) no assento (J).

Para isso, mantenha o desbloqueio (L) pressionado (fig. 21; cifra. 1) e puxe pela patilha de retracção (M) (fig. 21; cifra 2) até os conectores (E) terem desaparecido por completo no assento (J).

Solte agora o desbloqueio (L) e depois a patilha de retracção (M).

10. Retirar e colocar o revestimento



Nunca utilize o seu kiddy sem o revestimento original. O revestimento é parte integrante da concepção de segurança

10.1 Retirar o revestimento do apoio de cabeça / encosto

O revestimento do apoio de cabeça e do encosto foi concebido como uma peça.

Desloque o apoio de cabeça ajustável (H) para a posição superior.

Solte agora o revestimento à volta do manípulo de ajuste em altura (Q) na parte de trás do apoio de cabeça (H). Retire o revestimento de trás para a frente, puxando-o para fora do apoio de cabeça (H).

10.2 Retirar os revestimentos dos apoios dos ombros

Desloque o apoio de cabeça ajustável (H) para a posição inferior. Abra os fechos nos lados traseiros dos apoios dos ombros. Aqui podem retirar-se os revestimentos de baixo para cima, para fora dos apoios dos ombros (I).

10.3 Retirar o revestimento do assento

O revestimento do apoio de pernas extensível (K) está fixado com um elástico. Pode retirar cuidadosamente o revestimento para cima.

Em seguida, abra os botões de pressão e os fechos de velcro por baixo do apoio extensível de pernas (K) e em baixo no assento (J).

Retire a tira de fixação do encosto (C) e retire o revestimento para cima.

10.4 Colocar o revestimento

Ao colocar o revestimento proceda do modo inverso da extracção do revestimento (consultar 10.1 – 10.3).

11. Indicações de conservação

11.1 Limpeza do revestimento

Os revestimentos são uma parte integrante essencial da concepção de segurança. Por isso, utilize apenas revestimentos originais do fabricante. Se necessitar de revestimentos de substituição, poderá encomendá-los junto do comerciante especializado.

O revestimento e o cordel de fixação amovível das figuras de brincar podem ser lavadas a 30 graus (lavagem delicada). Não deve ser torcido ou seco na máquina de secar.



11.2 Limpeza das peças em plástico

As peças em plástico podem ser limpas com um produto de limpeza suave ou com um pano húmido. Nunca utilize produtos de limpeza agressivos (p.ex., solventes).

12. Comportamento após um acidente

Após um acidente, em que a velocidade é superior a 10 km/h, o sistema de retenção para crianças deve ser verificado pelo fabricante quanto a eventuais danos e ser eventualmente substituído gratuitamente.

13. Garantia

Para o kiddy smartfix damos uma garantia de 2 anos para defeitos de fabrico ou de material. O período de garantia começa no dia da compra.

A base da reclamação é o comprovativo de compra.

A prestação de garantia limita-se aos sistemas de retenção de crianças que foram tratados de forma adequada e são enviados para trás em estado limpo e correcto.

A garantia não abrange:

- imagens de desgaste naturais e danos devido a demasiada solicitação
- danos devido a utilização inadequada ou imprópria.

Tecidos: Todos os nossos tecidos satisfazem elevadas exigências relativamente à resistência às cores contra radiação UV. No entanto, todos os tecidos branqueiam se forem expostos à irradiação UV. Não se trata de um defeito de material, mas de imagens de desgaste normais para as quais não se assume uma garantia. Em caso de garantia, dirija-se imediatamente ao seu comerciante especializado.

A equipa kiddy deseja-lhe a si e ao seu filho uma viagem sempre boa e segura.

Sommario

1.	Introduzione	3
2.	Omologazione	3
3.	Avvertenze generali di sicurezza	4
4.	Regolazioni	6
4.1	Regolazione del poggiatesta e della spalliera.....	6
4.2	Regolazione estensore gambe.....	6
5.	Selezione e regolazione del sedile	7
5.1	Regolazione del sedile del veicolo.....	7
5.2	Sedile per montaggio universale.....	7
5.3	Sedile per montaggio semi-universale.....	8
6.	Montaggio semi-universale nel veicolo con k-fix	8
7.	Assicurare il bambino	9
8.	Aprire la guida cinture diagonale	10
9.	Smontaggio del k-fix dopo l'uso semi-universale	11
10.	Rimuovere e applicare il rivestimento	11
10.1	Rimozione del rivestimento poggiatesta / dello schienale....	11
10.2	Rimozione dei rivestimenti spalliera.....	12
10.3	Rimozione del rivestimento della seduta.....	12
10.4	Rimozione del rivestimento.....	12
11.	Indicazioni per la manutenzione	12
11.1	Pulizia del rivestimento.....	12
11.2	Pulizia delle parti plastiche.....	13
12.	Comportamento dopo incidente	13
13.	Garanzia	13

Manuale delle istruzioni kiddy smartfix

1. Introduzione

Siamo lieti che, nella scelta del sistema di ritenuta per bambini (A), abbia optato per il kiddy smartfix.

Il kiddy smartfix è un altro prodotto innovativo della nostra linea Pro. Grazie al materiale particolarmente efficace nel deviare l'energia il Suo kiddy offre la massima sicurezza in caso di scontro laterale. Il Suo seggiolino per bambini è dotato anche del kiddy shock absorber (F) e del sistema di fissaggio k-fix per una protezione ottimale in caso di impatto frontale.

Per una protezione completa del bambino, utilizzare il kiddy smartfix esclusivamente nello scrupoloso rispetto delle istruzioni riportate nel presente manuale.

I componenti del kiddy smartfix nel testo del presente manuale sono provvisti di lettere e vengono descritti nelle parti che precedono gli omonimi punti.

2. Omologazione

Il kiddy smartfix è testato e autorizzato secondo la versione più aggiornata della normativa di omologazione ECE-R44/04. Ha ricevuto l'omologazione per le classi "universal" e "semi-universal".

"Universal": significa che può essere utilizzato in tutti i tipi di veicolo, su tutti i sedili con cintura a 3 punti, secondo ECE 16 o norme comparabili.

"Semi-universal": significa che il sistema di ritenuta per bambini può essere fissato anche ai punti di ancoraggio ISOFIX del veicolo. Se è questo il caso, il sistema di ritenuta per bambini può essere montato esclusivamente nei veicoli indicati nell'elenco dei tipi accluso. L'elenco dei tipi viene

aggiornato costantemente. La versione più attuale è disponibile al sito <http://www.kiddy.de/content/files/smartfix.pdf>

Il sistema di ritenuta per bambini (A) kiddy smartfix è adatto per classi di peso da II a III, cioè per bambini con un peso corporeo di 15 kg - 36 kg (da ca. 3 anni a ca. 12 anni) o fino a un'altezza massima di 150 cm.



Per l'utilizzo nel veicolo, fare riferimento, inoltre, ai consigli del manuale d'uso del veicolo o contattare la propria officina autorizzata.

3. Avvertenze generali di sicurezza



Prima di eseguire il montaggio del seggiolino per la prima volta, leggere attentamente il manuale d'uso del sistema di ritenuta per bambini. Un utilizzo errato può mettere in pericolo la vita del bambino.

Molte lesioni causate da distrazione possono essere facilmente evitate.



Utilizzare il sistema di ritenuta per bambini esclusivamente per le classi di peso II - III da 15 kg a massimo 36 kg.



Prima di ogni viaggio, verificare che il sistema di ritenuta per bambini (A) sia regolato in maniera ottimale per l'altezza del bambino. Non effettuare regolazioni durante il viaggio.



Accertarsi che tutti i componenti siano incastrati adeguatamente.



Assicurarsi che nessuna parte del sistema di ritenuta per bambini (A) rimanga incastrata in porte o sedili regolabili.



Accertarsi, soprattutto per furgoni e caravan, che il sistema di ritenuta per bambini (A), sia montato possibilmente in un posto facilmente raggiungibile, in modo da agevolare l'eventuale soccorso da parte di terzi.



La cintura non deve mai essere lenta. In caso di incidente i carichi sono molto più alti che con una cintura tesa. Fare in modo che la fibbia di chiusura della cintura si trovi nella corretta posizione



Non lasciare mai il bambino incustodito quando si trova nel sistema di ritenuta per bambini (A)



Non collocare oggetti pesanti sul ripiano posteriore, in caso di incidente potrebbero trasformarsi in pericolosi proiettili.



Qualora si porti il sistema di ritenuta per bambini (A) in macchina senza bambini, fissarlo sempre nel modo prescritto utilizzando la cintura a 3 punti del veicolo.



Non è permesso apportare alcun tipo di modifica ai sistemi di ritenuta per bambini (A). L'effetto protettivo potrebbe essere annullato o limitato. In caso di difficoltà, rivolgersi al proprio rivenditore o direttamente al produttore.



Proteggere il sistema di ritenuta per bambini (A) dalla luce solare diretta: potrebbe riscaldarsi in maniera poco piacevole.



Il sistema di ritenuta per bambini (A) si può utilizzare solo su posti con cintura a 3 punti secondo ECE 16 o norme comparabili.



Assicurarsi che il sistema di ritenuta per bambini (A) sia montato nel veicolo nel rispetto delle istruzioni del presente manuale.



Concedere al bambino pause durante viaggi lunghi, assicurandosi che non scenda in strada senza sorveglianza. Utilizzare sempre, ove disponibile, il dispositivo di sicurezza per bambini nelle porte della vettura.



Non utilizzare il sistema di ritenuta per bambini (A) se parti di esso sono state danneggiate o si sono staccate a causa di un incidente (velocità incidente superiore a 10 km/h) o per altri eventi (vedi punto 12).



È consentito esclusivamente l'utilizzo del percorso della cintura prescritto dal produttore.



Qualora si porti il sistema di ritenuta per bambini (A) in macchina senza bambini, fissarlo sempre nel modo prescritto utilizzando la cintura a 3 punti del veicolo (punto 7) o con i connettori k-fix (E) ai punti di ancoraggio ISOFIX del veicolo (punto 6).

4. Impostazioni

4.1 Regolazione del poggiatesta e della spalliera

Il kiddy smartfix offre, attraverso il suo nuovo sistema di regolazione, l'adattamento ottimale all'altezza del bambino. Tale sistema consente di regolare simultaneamente poggiatesta (H) e spalliera (I).

La posizione corretta del poggiatesta si raggiunge quando la tempia del bambino si trova nell'area più stretta del poggiatesta (H) (fig. 2).

Per regolare il poggiatesta (H) e la spalliera (I) azionare la maniglia di regolazione altezza (Q) sul retro del poggiatesta (H), tirandola leggermente verso l'esterno e spostando il poggiatesta (H) verso l'alto o verso il basso, nella posizione desiderata (fig. 3).

Verificare che l'incastro sia avvenuto correttamente, esercitando una lieve pressione dal poggiatesta (H) spingendolo verso il basso.

4.2 Regolazione dell'estensore gambe

Grazie alla regolazione dell'estensore gambe (K) per il bambino è possibile raggiungere un comfort di seduta sensibilmente migliore. L'estensore gambe (K) può essere regolato in 4 posizioni.

Tirare o riversare l'estensore gambe (K) nella posizione desiderata (fig. 4).

5. Selezione e regolazione del sedile

5.1 Regolazione del sedile del veicolo



Informarsi bene sull'utilizzo di sistemi di ritenuta per bambini (A) nel manuale d'esercizio del proprio veicolo.

Se la presenza del poggiatesta impedisce il montaggio, utilizzarlo nella posizione più alta o rimuoverlo (fig. 5).

Lo schienale mobile di kiddy smartfix (C) garantisce che questo poggi sullo schienale del sedile. Posizionare gli schienali regolabili del veicolo corrispondentemente.

5.2 Sedile per montaggio universale

Il sistema di ritenuta per bambini (A) kiddy smartfix può essere montato nei veicoli in ogni posto che disponga di una cintura di sicurezza a 3 punti (fig. 6).

Il kiddy smartfix può essere montato anche su sedili rivolti all'indietro, dotati di sistema cintura a 3 punti (fig. 6).

* Se il produttore del veicolo consente il montaggio del sistema di ritenuta per bambini nel posto del passeggero a fianco del guidatore, questo deve essere nella posizione più retratta.



Se si monta il kiddy smartfix universal (senza k-fix), si devono ritrarre i connettori (E).

5.3 Sedile per il montaggio semi-universale

Il montaggio semi-universale del sistema di ritenuta per bambini è possibile solo su sedili di veicoli dotati di ancoraggi ISOFIX. A questi punti di ancoraggio ISOFIX è possibile fissare il kiddy smartfix alla struttura del veicolo con l'ausilio dei connettori k-fix.

Il sistema di ritenuta per bambini (A) kiddy smartfix può essere montato nei veicoli e nei posti indicati nell'elenco dei tipi.

L'elenco dei tipi viene aggiornato costantemente: la versione più attuale è disponibile al sito <http://www.kiddy.de/content/files/smartfix.pdf>



Ove possibile, il produttore consiglia il montaggio semi-universale del sistema di ritenuta per bambini (A) con i connettori k-fix.

6. Montaggio semi-universale nel veicolo con k-fix

Inserire i due imbuti guida (G) sugli ancoraggi ISOFIX tra la seduta e lo schienale del sedile del veicolo (fig. 7). Gli imbuti guida (G) sono disponibili come accessorio e consentono di facilitare sensibilmente l'installazione.

Premere a questo punto il pulsante di sblocco (L) posto anteriormente, sotto l'estensore gambe (K) (fig. 8; punto 1).

I connettori k-fix (E) fuoriescono automaticamente dalla parte posteriore della seduta (J).

Verificare se i ganci dei connettori sono aperti facendo scorrere in avanti i due dispositivi di sblocco (N) (fig. 9).

Se l'indicatore di chiusura (O) visualizza il colore "verde" significa che i ganci dei connettori sono aperti.



Posizionare il kiddy smartfix sul sedile del veicolo che consente il montaggio semi-universale (punto 5.3) e regolare all'occorrenza il sedile del veicolo come indicato al punto 5.1.

Portare entrambi i connettori k-fix (E) sui supporti in metallo (punti di ancoraggio ISOFIX) e spingere in modo che i connettori scattino bene in posizione (E) (fig. 10).

Il giusto scatto in posizione viene confermato dalla visualizzazione nell'indicatore di chiusura k-fix (O) del colore "verde" (fig. 11).



Verificare, muovendo a piccoli scatti la seduta (J), che i connettori k-fix (E) siano chiusi e controllare sul connettore destro e sinistro che l'indicatore di chiusura (O) visualizzi il colore "verde"!

Come passo finale del montaggio spostare il sistema di ritenuta bambini (A) verso lo schienale del veicolo.

A tal fine tenere premuto il pulsante di sblocco (L) (fig. 12; punto 1) e spostare contemporaneamente la seduta (J) in direzione dello schienale del veicolo (fig. 12; punto 2).

Per assicurare il bambino nella seduta con il k-fix, procedere come descritto al punto 7.

7. Assicurare il bambino



Semi-universal: se si desidera utilizzare il seggiolino con il fissaggio k-fix, accertarsi che esso sia fissato nel veicolo come descritto al punto 6!



universal: se si desidera utilizzare il seggiolino senza il fissaggio k-fix, ritrarre i connettori k-fix nella seduta (J)!

Posizionare il kiddy sul sedile del veicolo come descritto al punto 5.1-5.3.

Posizionare il bambino e assicurarsi che il kiddy sia regolato corrispondentemente all'altezza e al peso del bambino (punto 4).

Per assicurare il bambino con l'apposita cintura a 3 punti, procedere come segue:

Estrarre la cintura del veicolo e collocare la cintura addominale sotto i due poggiaabbraccia (D) della seduta (J) (fig. 13).

Quindi chiudere la fibbia di chiusura della cintura. Verificare che la fibbia di chiusura della cintura sia correttamente incastrata in posizione (fig. 13).

Tendere la cintura addominale e posizionare la cintura diagonale sul lato della fibbia di chiusura della cintura sotto il poggiaabbraccia (D) (fig. 14).

Prendere la cintura diagonale e portarla tra la guida cinture diagonale rossa (B) e il poggiatesta (H) (fig. 15; punto 1). Tirare la cintura in direzione del collo del bambino, verso l'interno (fig. 15; punto 2).

Controllare che la fibbia di chiusura della cintura sia utilizzata in modo che risulti frontale alla guida cinture diagonale (fig. 17).



Verificare che la cintura sia posizionata nella guida cinture diagonale (B) e non sia incastrata anteriormente al gancio (fig. 16).

La cintura non deve essere attorcigliata e deve aderire al corpo del bambino. Fare in modo che la fibbia di chiusura della cintura si trovi nella corretta posizione.

Quindi tendere il sistema della cintura (fig. 17).

In caso di viaggi lunghi controllare regolarmente lo scorrimento della cintura.

8. Aprire la guida cinture diagonale

Per aprire la guida cinture diagonale (B), premere verso il basso (fig. 18; punto 1) e infine estrarre lateralmente la cintura (fig. 18; punto 2).

9. Smontaggio del k-fix dopo l'uso semi-universale

Tenere premuto il pulsante di sblocco (L) (fig. 19; punto 1) ed estrarre contemporaneamente la seduta (J) dallo schienale del veicolo (fig. 19; punto 2).

Aprire i connettori k-fix a destra e sinistra (E) facendo scorrere gli sblocchi (N) in avanti (oltre l'indicatore di chiusura "verde" (O)) (fig. 20).

Se i connettori sono aperti (E), il kiddy smartfix è staccato dalla struttura del veicolo.

Come passo finale ritrarre i connettori k-fix (E) nella seduta (J).

A tal fine tenere premuto il sistema di sblocco (L) (fig. 21; punto 1) e tirare la linguetta di ritorno (M) (fig. 21; punto 2) fino a che i connettori (E) scompaiano completamente nella seduta (J).

A questo punto rilasciare lo sblocco (L) e infine la linguetta di ritorno (M).

10. Smontare e rivestire il coprisedile



Non utilizzare mai il kiddy senza il rivestimento originale. Il rivestimento è parte del concetto di sicurezza.

10.1 Smontaggio del rivestimento poggiatesta/ dello schienale

I rivestimenti per poggiatesta e schienale sono lavorati come un'unica parte. Spingere il poggiatesta regolabile (H) nella posizione più alta.

Allentare il rivestimento attorno all'impugnatura del regolamento in altezza (Q) nel retro del poggiatesta (H) e nella parte inferiore delle due guide della cintura diagonale (B). Tirare il rivestimento da dietro in avanti dal poggiatesta (H).

10.2 Smontaggio dei rivestimenti spalliera

Spingere il poggiatesta regolabile (H) nella posizione più bassa. Aprire le chiusure del lato posteriore della spalliera A questo punto è possibile rimuovere il rivestimento dall'alto verso il basso della spalliera (I).

10.3 Rimozione del rivestimento della seduta

Il rivestimento dell'estensore gambe (L) è fissato con un nastro di gomma. È possibile rimuovere il rivestimento tirandolo con attenzione verso l'alto.

Infine aprire i bottoni o le chiusure a strappo sotto l'estensore gambe (K) sotto la seduta (J).

Rimuovere la fascetta di fissaggio dello schienale (C) ed estrarre il rivestimento tirando verso l'alto.

10.4 Rivestire il coprisedile

Per rivestire il coprisedile procedere ripetendo la sequenza in modo inverso relativa al smontaggio (vedi 10.1 – 10.3).

11. Indicazioni per la manutenzione

11.1 Lavaggio del rivestimento

I rivestimenti sono un componente essenziale del concetto di sicurezza. Utilizzare pertanto solo rivestimenti originali del produttore. All'occorrenza ordinare rivestimenti sostitutivi presso il rivenditore.

Il rivestimento ed il cordoncino di fissaggio delle figure da gioco sono lavabili a 30 gradi in un ciclo per delicati. Non può essere centrifugato o asciugato in asciugatrice.



11.2 Pulitura delle parti plastiche

Le parti in plastica possono essere pulite con detergenti delicati o con un panno umido. Non utilizzare in alcun caso detergenti aggressivi (ad es. solventi).

12. Comportamento dopo un incidente

Dopo un incidente ad una velocità superiore ai 10 km/h il sistema di ritenuta per bambini deve essere obbligatoriamente controllato dal produttore per il riconoscimento della presenza di eventuali danni e all'occorrenza può essere sostituito gratuitamente.

13. Garanzia

Per il kiddy smartfix offriamo una garanzia per i difetti di fabbricazione o di materiali di 2 anni. Il periodo di garanzia ha decorrenza dalla data d'acquisto.

Requisito per poter procedere al reclamo è la prova d'acquisto.

La garanzia si limita ai sistemi di ritenuta per bambini trattati adeguatamente e inviati puliti e nelle debite condizioni.

Sono esclusi dalla presente garanzia:

- segni di usura naturale e danni dovuti a sollecitazioni eccessive
- danni causati da uso improprio o scorretto.

Tessuto: tutti i nostri tessuti rispondono ad alti standard riguardando la resistenza dei colori verso i raggi UV. Tuttavia tutti i tessuti schiariscono quando esposti ai raggi UV. In questo caso non si tratta di difetti di materiale, ma di usura normale e pertanto non sono coperti dalla garanzia. Per riparazioni in garanzia rivolgersi direttamente al proprio rivenditore.

Il team kiddy augura a lei ed al suo bambino viaggi sempre piacevoli e sicuri.

Obsah

1.	Úvod	3
2.	Spolehlivost	3
3.	Všeobecné bezpečnostní pokyny	4
4.	Nastavování	6
4.1	Nastavení opěrek hlavy a ramen.....	6
4.2	Nastavení prodloužení podsedáku.....	6
5.	Výběr a nastavení sedadla	7
5.1	Nastavení sedadla vozidla.....	7
5.2	Sedadlo pro zabudování univerzální verze.....	7
5.3	Sedadlo pro zabudování polouniverzální verze.....	8
6.	Zabudování polouniverzální verze do vozidla pomocí k-fix	8
7.	Zajištění dítěte	9
8.	Otevření vedení diagonálního pásu	10
9.	Demontáž k-fix po používání univerzální verze	11
10.	Sejmutí a navlečení povlaku	11
10.1	Sejmutí povlaku opěrky hlavy a zad.....	11
10.2	Sejmutí povlaků opěrky zad.....	12
10.3	Sejmutí povlaku sedačky.....	12
10.4	Navlečení povlaku.....	12
11.	Pokyny k údržbě	12
11.1	Čištění povlaku.....	12
11.2	Čištění dílů z umělé hmoty.....	13
12.	Chování po nehodě	13
13.	Záruka	13

Návod k obsluze kiddy smartfix

1. Úvod

Máme radost z toho, že jste se při volbě dětského zádržného systému (A) rozhodli pro kiddy smartfix.

kiddy smartfix je další, inovační výrobek, který je součástí naší řady Pro. Díky materiálům, odvádějícím energii, poskytuje Vaše kiddy nejvyšší možnou bezpečnost při bočním nárazu. Vaše dětská sedačka je také vybavena tlumiči nárazu kiddy (F) a k-fix upevňovacím systémem pro rozsáhlou ochranu při čelním nárazu.

Pro zajištění co nejlepší ochrany Vašeho dítěte se musí kiddy smartfix bezpodmínečně používat tak, jak je uvedeno v tomto návodu.

Jednotlivé díly Vaší kiddy smartfix jsou v textu tohoto návodu k obsluze označeny písmeny a pod stejným písmenem jsou také vysvětleny.

2. Spolehlivost

kiddy smartfix byla testována a schválena podle aktuální verze normy ECE-R44/04. Získala schválení pro druh konstrukce pro třídy „univerzální a „polouniverzální“.

“Univerzální”: znamená, že se smí používat ve všech typech vozidel na jakémkoliv místě, vybaveném trojbodovým automobilovým pásem podle ECE 16 nebo srovnatelných norem.

“Polouniverzální”: znamená, že se může dětský zádržný systém dodatečně zablokovat do ISOFIX-upínacích bodů vozidla. Pokud se jedná o tento případ, smí se zabudovat dětský zádržný systém pouze do vozidel, která jsou uvedena v seznamu typů , který je dodáván společně s autose-

dačkou. Seznam typů se stále aktualizuje. Aktualizovanou verzi naleznete na <http://www.kiddy.de/content/files/smartfix.pdf>



Dětský zádržný systém (A) kiddy smartfix je vhodný pro hmotnostní třídu II až III, to znamená pro děti s tělesnou váhou od 15 kg – 36 kg (asi od 3 let do 12 let) nebo do tělesné výšky nejvýše 150 cm.

Řiďte se při používání ve vozidle navíc doporučením, uvedeným v uživatelské příručce Vašeho vozidla nebo se obraťte na Vaší smluvní autodílnu.

3. Všeobecné bezpečnostní pokyny



Před první montáží dětského zádržného systému si pečlivě přečtěte návod k použití. Chybné použití může být pro Vaše dítě životu nebezpečné.

Zranění, způsobených bezmyšlenkovitostí, se lze lehce vyvarovat.



Používejte dětský zádržný systém výhradně pro hmotnostní třídy II – III od 15 kg do max. 36 kg.



Před každou jízdou zkontrolujte, zda je dětský zádržný systém (A) optimálně nastaven k velikosti těla dítěte. Neprovádějte žádná nastavení během jízdy.



Ujistěte se, že jsou všechny díly vždy řádně zacvaknuty.



Ujistěte se, že nejsou žádné díly dětského zádržného systému (A) zaklesnuty ve dveřích nebo nastavitelných podsedácích.



Dbejte především u dodávkových automobilů a karavanů na to, aby byl dětský zádržný systém (A) v případě záchrany třetí osobou namontován na co nejpřístupnějším místě.



Pás nesmí nikdy přiléhat povolený. Při nehodě jsou zatížení mnohonásobně vyšší než při napnutém pásu. Dbejte na správnou polohu zámku pásu vozidla.



Nenechávejte Vaše dítě nikdy bez dozoru v dětském zádržném systému (A).



Nepokládejte těžké předměty na odkládací desku za zadními sedadly, mohly by být při nehodě nebezpečné.



Pokud s sebou v autě vezete dětský zádržný systém (A) bez dítěte, jistěte jej vždy předepsaným způsobem 3-bodovým pásem vozidla.



Není dovoleno provádět na dětských zádržných systémech (A) jakékoliv změny. Ochranné působení tím může být zrušeno popř. omezeno. Při vzniklých potížích se prosím obraťte na Vašeho obchodníka nebo přímo na výrobce.



Chraňte dětský zádržný systém (A) před přímým slunečním zářením, mohl by se nepříjemně zahřát.



Dětský zádržný systém (A) smí být použit jen na místech s 3-bodovým pásem podle ECE 16 nebo srovnatelných norem.



Ujistěte se, že byl dětský zádržný systém (A) namontován ve vozidle podle tohoto návodu.



Dopřejte Vašemu dítěti při delších jízdách přestávky a dbejte na to, aby Vaše dítě nevystupovalo z vozidla bez dozoru směrem k vozovce. Používejte vždy, pokud je k dispozici, dětskou pojistku ve dveřích osobního automobilu.



Nepoužívejte již dětský zádržný systém (A), pokud byly díly po nehodě (rychlost při nehodě větší než 10 km/h) nebo jinými vlivy poškozeny nebo se uvolnily (viz bod 12).



Smí být použita jen výrobcem předepsaná dráha pásu.



Pokud vozíte s sebou dětský zádržný systém (A) bez dítěte, zablokujte jej stanoveným způsobem trojbodovým pásem vozidla (bod 7) nebo k-fix spojkami (E) do ISOFIX-bodů ukotvení (bod 6).

4. Nastavení

4.1 Nastavení opěrky hlavy a ramene

Kiddy smartfix poskytuje díky novému nastavovacímu systému optimální přizpůsobení velikosti Vašeho dítěte, přičemž jsou nastaveny opěrka hlavy (H) i opěrky ramenou (I) najednou.

Správné nastavení opěrky hlavy je dosaženo, pokud leží spánek dítěte v oblasti nejužšího místa opěrky hlavy (H) (Obr. 2).

Pro nastavení opěrek hlavy (H) a ramenou (I) stiskněte ovladač nastavení (Q) na zadní straně opěrky hlavy (I) tak, že jej lehce vytáhnete ven a opěrku hlavy (H) poté posunete nahoru nebo dolů, podle požadované výšky (Obr. 3).

Ujistěte se o správném zacvaknutí lehkým stiskem opěrky hlavy (H) dolů.

4.2 Nastavení prodloužení podsedáku

Nastavením prodloužení podsedáku (K) může být pro Vaše dítě dosažen podstatně lepší komfort při sezení. Prodloužení podsedáku (K) může být nastaveno do 4 poloh.

Vtáhněte nebo posuňte prodloužení podsedáku (K) do požadované polohy (K) (Obr. 4).

5. Výběr a nastavení sedadla

5.1 Nastavení sedadla vozidla



Informujte se prosím o použití dětských zádržných systémů (A) v provozní příručce Vašeho vozidla.

V případě, že je zabráněno montáži podpěrkou hlavy, musí být tato použita v nejvyšší poloze nebo odňata (Obr. 5).

Díky pohyblivé opěrce zad (C) kiddy smartfix je zaručeno, že tato přiléhá k opěrce zad sedadla automobilu.

Nastavte odpovídajícím způsobem polohovací opěrky zad sedadla vozidla.

5.2 Sedadlo pro zabudování univerzální verze

Dětský zádržný systém (A) kiddy smartfix může být namontován ve vozidlech na každém místě, které disponuje 3-bodovým pásovým systémem (Obr. 6).

Kiddy smartfix může být použit rovněž na zpětně směřovaných autosedačkách, která jsou vybavena 3-bodovým pásovým systémem (Obr. 6).

* Pokud výrobce vozidla dovolí dětské zádržné systémy na sedadle spolujezdce, mělo by být toto uvedeno do nejzazší polohy.



Pokud provádíte montáž univerzální autosedačky kiddy smartfix (bez k-fix), musí se aktivovat spojky (E) .

5.3 Sedadlo pro zabudování polouniverzální verze

Zabudování polouniverzální verze dětského zádržného systému je možné pouze na sedadlech takových vozidel, která jsou vybavena systémem ukotvení ISOFIX. Do těchto ISOFIX-kotevnic bodů se může autosedačka kiddy smartfix spojit s pomocí k-fix spojek pevně se strukturou vozidla.

Dětský zádržný systém (A) kiddy smartfix se může zabudovat do vozidel a na sedadla, uvedených v seznamu typů.

Seznam typů se stále aktualizuje a aktuální verzi naleznete na <http://www.kiddy.de/content/files/smartfix.pdf>



Výrobce doporučuje tam, kde je to možné, zabudování polouniverzálního dětského zádržného systému (A) se spojkami k-fix.

6. Montáž polouniverzální verze do vozidla pomocí k-fix

Zastrčte oba vodící trychtýře (G) do ISOFIX-ukotvení mezi sedadlo a opěrku sedadla vozidla (Obr. 7). Vodící trychtýře (G) jsou k dostání jako příslušenství a výrazně zvyšují komfort při instalaci.

Nyní stiskněte tlačítko na odblokování (L) vpředu pod prodloužením podsedačku (K) (Obr. 8; číslice 1).

K-fix spojky (E) nyní automaticky vyjedou vzadu ze sedadla (J).

Zkontrolujte posunováním obou odjištění (N) dopředu, zda jsou háčky spojek otevřené (Obr. 9).

Pokud nebude indikátor blokovacího mechanismu (O) svítit "zeleně", jsou háčky spojek otevřeny.



Nasadte kiddy smartfix na sedadlo vozidla, které umožňuje montáž polouniverzální verze (bod 5.3) a seřídte případně sedadlo vozidla podle bodu 5.1.

Posuňte nyní obě k-fix spojky (E) na kovové upínací ústrojí (ISOFIX-body ukotvení) a stiskněte pevně proti sobě tak, aby došlo k zablokování spojek (E) (obr. 10).

Správné zablokování (zajištění) bude potvrzeno “zeleným” indikátorem k-fix blokovačeho systému (O) (obr. 11).



Zkontrolujte šubavým pohybem na sedadle (J), zda jsou k-fix spojky (E) uzavřeny a zkontrolujte na levé a pravé k-fix spojce, zda svítí indikátor blokovačeho systému (O) “zeleně”!

Nakonec musíte při poslední fázi montáže posunout dětský zádržný systém (A) k opěradlu vozidla.

Držte proto knoflík pro odjištění (L) stisknutý (obr. 12; číslice 1) a posunujte současně sedačku (J) do směru opěradla vozidla (obr. 12; číslice 2).

Pro zajištění Vašeho dítěte v sedačce, upevněné k-fix systémem postupujte podle instrukcí, uvedených v bodu 7.

7. Zajištění Vašeho dítěte

polouniverzální systém: pokud chcete používat dětskou sedačku s upevněním k-fix, zajistěte, aby byla upevněna v automobilu podle instrukcí, uvedených v bodu Punkt 6!

univerzální systém: Pokud chcete používat dětskou sedačku bez k-fix upevnění, musíte nechat zajet k-fix spojky do sedačky (J)!

Umístěte Vaši kiddy na sedadlo vozidla podle instrukcí, uvedených v bodě 5.1-5.3.



Vložte do sedačky Vaše dítě a ujistěte se, zda je Vaše kiddy nastavena podle tělesné výšky Vašeho dítěte (bod 4).

Po zajištění Vašeho dítěte trojbodovým pásem vozidla, postupujte následujícím způsobem:

Vytáhněte pás vozidla a vložte bezpečnostní (stehenní) pás pod obě loketní opěrky (D) sedadla (J) (obr. 13).

Nyní zavřete zámek pásu. Zkontrolujte zda je zámek pásu řádně zablokován (obr. 13).

Napněte bezpečnostní (stehenní) pás a vložte diagonální pás na straně zámku pásu pod loketní opěrku (D) (obr. 14).

Veźměte diagonální pás a zaveďte jej mezi červené vedení diagonálního pásu (B) a opěrku hlavy (H) (obr. 15; číslo 1). Natáhněte nyní pás dovnitř směrem ke krku Vašeho dítěte (obr. 15; číslo 2).



Prosím dbejte na to, aby se použilo vedení diagonálního pásu (B), nacházející se proti zámku pásu (obr. 17).

Dbejte na to, aby byl pás uložen ve vedení diagonálního pásu (B) a nebyl upnutý vepředu do háku (obr. 16).

Pásky nesmí být zkroucené a musí probíhat těsně podél těla Vašeho dítěte. Dbejte také na správnou polohu zámku pásu.

Nyní systém pásu napněte (obr. 17).

Při delším cestování kontrolujte pravidelně průběh pásu.

8. Otevření vedení diagonálního pásu

Pro otevření vedení diagonálního pásu (B) jej stiskněte dolů (obr. 18; číslo 1) a nakonec vytáhněte pás ke straně (obr. 18; číslo 2).

9. Demontáž k-fix po používání polouniverzální verze

Držte tlačítko pro odblokování (L) stisknuté (obr. 19; číslo 1) a odtáhněte současně sedadlo (J) od opěradla vozidla (obr. 19; číslo 2).

Otvírejte levou a pravou k-fix spojku (E) zatímco posunete odjištění (N) dopředu (přes “zelený” indikátor zámku (O)) (obr. 20).

Pokud jsou spojky (E) otevřeny, je kiddy smartfix oddělen od struktury vozidla.

Při konečném kroku musí k-fix spojky (E) zajet do sedadla (J).

Podržte proto odjištění (L) stisknuté (obr. 21; číslo 1) a táhněte za pás se zpětným pohybem (M) (obr. 21; číslo 2) dokud spojky (E) úplně nezmizí v sedačce (J).

Nyní uvolněte odjištění (L) a následně pás se zpětným pohybem (M).

10. Stažení a natažení potahu



Nepoužívejte nikdy Váš kiddy bez originálního potahu. Potah je součástí bezpečnostního konceptu.

10.1 Stažení potahu opěrky hlavy/opěrky zad

Potah na opěrku hlavy a opěrku zad je vyroben jako jeden díl.

Posuňte nastavitelnou opěrku hlavy (H) do nejvyšší polohy.

Povolte nyní potah okolo ovladače nastavení (Q) na zadní straně opěrky hlavy (H) a pod oběma vedeními diagonálního pásu (B). Vytáhněte potah zepředu dozadu od opěrky hlavy (H).

10.2 Stažení potahů opěrek ramen

Posuňte nastavitelnou opěrku hlavy (H) do nejspodnější polohy. Otevřete patentky na zadních stranách opěrek ramen. Nyní mohou být potahy staženy zezdola nahoru od ramenních opěrek (I).

10.3 Sejmutí povlaku sedačky

Povlak prodloužení podsedáku (K) je upevněn gumovým pásem. Můžete povlak opatrně vytáhnout směrem nahoru .

Následně otevřete patentky nebo suché zipy pod prodloužením podsedáku (K) a dole na sedadle (J).

Sejměte držící pás ze zadní opěrky (C) a vytáhněte povlak směrem nahoru.

10.4 Natažení potahu

Při natahování potahu postupujte v opačném pořadí než při stahování potahu (viz 10.1 – 10.3).

11. Pokyny pro údržbu

11.1 Čištění potahu

Potahy jsou podstatnou součástí bezpečnostního konceptu. Používejte proto jen originální potahy od výrobce. Pokud potřebujete náhradní potahy, můžete si je objednat u specializovaného obchodníka.

Potah a snímatelné upevňovací šňůrky hracích figurek lze prát při 30 stupních šetrného praní. Nesmí být odstředován nebo sušen v sušičce.



11.2 Čištění umělohmotných dílů

Umělohmotné díly mohou být očištěny jemným čistícím prostředkem nebo vlhkým hadříkem. V žádném případě nepoužívejte agresivní čistící prostředky (např. rozpouštědla).

12. Chování po nehodě

Po nehodě, při které byla rychlost větší než 10 km/h, musí být u dětského zádržného systému bezpodmínečně zkontrolována eventuální poškození a může být popřípadě zdarma vyměněn výrobcem.

13. Záruka

Na kiddy smartfix poskytujeme záruku za výrobní nebo materiálové vady v délce 2 roky. Záruční doba začíná v den koupě.

Základem reklamace je doklad o koupi.

Záruka se omezuje na dětské zádržné systémy, které byly řádně ošetřeny a zaslány zpět v čistém a řádném stavu.

Záruka se nevztahuje na:

- přirozené jevy opotřebení a škody způsobené nadměrným namáháním
- škody způsobené nevhodným nebo neodborným použitím.

Látky: Všechny naše látky splňují vysoké požadavky s ohledem na stálobarevnost vůči UV záření. Přesto všechny látky vyblednou, pokud jsou vystaveny UV-záření. Přitom se nejedná o materiálovou vadu, ale o normální jevy opotřebení, za které není přebírána záruka. V případě záruky se neprodleně obraťte na Vašeho obchodníka.

Team kiddy Vám a Vašemu dítěti přeje vždy dobrou a bezpečnou jízdu.

Sisällysluettelo

1.	Johdanto	3
2.	Soveltuvuus	3
3.	Yleiset turvallisuusohjeet	4
4.	Säätäminen	6
4.1	Pääntuen ja sivutukien säätäminen.....	6
4.2	Reisituen säätäminen.....	6
5.	Istuimen valinta ja säätäminen	7
5.1	Autonistuimen säätäminen.....	7
5.2	Istuimen universaali kiinnitys.....	7
5.3	Istuimen semiuniversaali kiinnitys.....	8
6.	Semiuniversaali kiinnitys k-fix-liittimellä varustettuun ajoneuvoon	8
7.	Lapsen kiinnittäminen turvaistuimeen	9
8.	Olkavyön ohjaimen avaaminen	10
9.	K-fix-liittimen irrottaminen semiuniversaali kiinnityksessä	11
10.	Päällisen irrottaminen ja kiinnittäminen	11
10.1	Pääntuen- ja selkänöjanpäällisen irrottaminen.....	11
10.2	Sivutukien päällisten irrottaminen.....	12
10.3	Istuinpäällisen irrottaminen.....	12
10.4	Päällisen kiinnittäminen.....	12
11.	Hoito-ohjeet	12
11.1	Päällisen puhdistus.....	12
11.2	Muoviosien puhdistus.....	13
12.	Käyttäytyminen onnettomuuden sattuessa	13
13.	Takuu	13

kiddy smartfix -turvaistuimen käyttöohje

1. Johdanto

Haluamme kiittää sinua, että olet valinnut lapsellesi kiddy smartfix –turvaistuimen (A).

kiddy smartfix –turvaistuin on uusi innovatiivinen Pro-sarjaan kuuluva tuote. Istuin tarjoaa parhaan mahdollisen suojan sivutörmäyksissä hyvin energiaa johtavien materiaalien ansiosta. Turvaistuin on varustettu myös kiddy shock absorber -vaimentimella (F) ja k-fix-kiinnitysmenetelmällä, joka suojaa t ehokkaasti etutörmäyksessä.

Jotta lapsellesi voidaan taata paras mahdollinen suoja, kiddy smartfix –turvaistuinta tulee käyttää ehdottomasti käyttöohjeessa kuvatulla tavalla.

kiddy smartfix –turvaistuimen osat on merkitty kirjaimin käyttöohjeeseen ja selitykset löytyvät ohjeen alusta.

2. Soveltuvuus

kiddy smartfix on tarkastettu ja hyväksytty uusimman ECE-R44/04-standardin mukaisesti. Istuin luokiteltiin kuuluvaksi "universal"- ja "semi-universal"-luokkaan.

“Universal” tarkoittaa, että turvaistuinta saa käyttää kaikkien ajoneuvojen istuimissa, joissa on ECE 16 –standardin tai vastaavien standardien mukaiset kolmipistevyöt.

“Semi-universal” tarkoittaa, että turvaistuin voidaan kiinnittää lisäksi ajoneuvon ISOFIX-kiinnikkeisiin. Tässä tapauksessa turvaistuimen saa asentaa vain ajoneuvoihin, jotka on mainittu liitteenä olevassa ajoneuvoluettelossa. Tarkista luettelon uusin versio osoitteesta:

<http://www.kiddy.de/content/files/smartfix.pdf>

kiddy smartfix -turvaistuin (A) soveltuu käytettäväksi painoluokissa II – III eli sitä voivat käyttää lapset, jotka painavat 15 – 36 kg (n. 3 – 12- vuotiaat) tai jotka ovat pituudeltaan korkeintaan 150 cm.



Noudata turvaistuimen käytössä myös ajoneuvosi käyttöohjetta tai ota yhteyttä autosi merkkiliikkeeseen.

3. Yleisiä turvallisuusohjeita



Lue käyttöohjeet huolellisesti läpi ennen turvaistuimen asennusta. Virheellinen käyttö voi aiheuttaa lapsellesi hengenvaaran.

Monet ajattelemattomuudesta johtuvat loukkaantumiset voidaan välttää helposti.



Käytä lasten turvaistuinta ainoastaan kuljettaessasi painoluokkiin II-III kuuluvia, 15 - 36 kg painavia lapsia.



Tarkista aina ennen liikkeelle lähtöä, että turvaistuin (A) on säädetty lapsesi kokoa vastaavaksi. Ajon aikana ei saa tehdä minkäänlaisia säätöjä.



Varmista, että kaikki osat ovat lukittuneet asianmukaisesti.



Varmista, ettei lapsen turvaistuimen (A) osia jää ovien tai säädettävien istuinten väliin.



Etenkin paketti- ja asuntovaunuissa on huolehdittava siitä, että ulkopuoliset henkilöt pääsevät onnettomuustilanteessa mahdollisimman helposti käsiksi lapsen turvaistuimeen (A).



Vyö ei saa koskaan olla löysällä. Matkustajiin kohdistuva rasitus on onnettomuustilanteissa moninkertainen verrattuna tiukalla olevaan vyöhön. Huolehdi siitä, että ajoneuvon turvavyön lukitus on oikeassa paikassa.



Lasta ei saa koskaan jättää turvaistuimeen (A) ilman valvontaa.



Ajoneuvon hattutelineelle ei saa asettaa painavia esineitä, koska ne lentäessään eteenpäin voivat olla törmäystilanteessa vaaraksi matkustajille.



Mikäli lapsen turvaistuinta (A) kuljetetaan autossa ilman lasta, turvalaite on aina kiinnitettävä asianmukaisella tavalla kolmipisteturvavöitä käyttämällä.



Lasten turvaistuimiin (A) ei saa tehdä minkäänlaisia muutoksia. Istuimen tarjoama suoja voi muutoin heikentyä tai olla toimimatta kokonaan. Mikäli käytössä ilmenee ongelmia, ota yhteyttä valtuutettuun liikkeeseen tai suoraan valmistajaan.



Lapsen turvaistuinta (A) on suojattava suoralta auringonpaisteelta, koska istuin voi kuumentua epämiellyttävästi.



Lasten turvaistuinta (A) saa käyttää vain kolmipistevyöllä varustetuilla istuinpaikoilla ECE 16 -standardin tai vastaavien standardien mukaisesti.



Varmista, että lapsen turvaistuin (A) on kiinnitetty ajoneuvon tämän käyttöohjeen mukaisesti.



Huolehdi pitkillä matkoilla riittävästä tauoista ja varmista, että lapsesi ei nouse autosta ajoradan puoleisesta ovesta ilman valvontaa. Käytä aina henkilöautojen ovien lapsilukkoja, mikäli ne kuuluvat ajoneuvon varusteisiin.



Lapsen turvaistuinta (A) ei saa enää käyttää, mikäli sen osat ovat päässeet vaurioitumaan tai irtoamaan onnettomuudessa (nopeus onnettomuustilanteessa yli 10 km/h) tai muussa tilanteessa (katso kohta 12).



Turvavyö on kiinnitettävä valmistajan ohjeiden mukaisella tavalla.



Kun kuljetat turvaistuinta (A) mukana ajoneuvossa ilman lasta, varmista, että se on aina kiinnitetty ohjeen mukaisesti ajoneuvon kolmipistevyöllä (kohta 7) tai k-fix-liittimillä (E) ISOFIX-kiinnikkeisiin (kohta 6).

4. Säädot

4.1 Pää- ja sivutuen säätäminen

kiddy smartfix voidaan sovittaa ihanteelliseksi lapsesi kokoon nähdessä sen uuden säätöjärjestelmän ansiosta. Pääntuki (H) ja sivutuet (I) säädetään silloin yhtä aikaa.

Pääntuen korkeus on säädetty sopivaksi, kun lapsen pää asettuu pääntuen (H) keskelle (kuva 2).

Pään- (H) ja sivutukien (I) korkeutta säädetään pääntuen (H) takapuolella olevasta korkeudensäätökahvasta (Q). Pääntukea voidaan liikuttaa joko ylös- tai alaspäin vetämällä kahvaa ulospäin, kunnes vaadittava korkeus on saavutettu (kuva 3).

Tarkasta turvallinen kiinnittyminen painamalla pääntukea (H) kevyesti alaspäin.

4.2 Reisituen pituuden säätäminen

Lapsen istuma-asennosta tulee huomattavasti parempi säädettävän reisituen (K) ansiosta. Reisituki (K) voidaan säätää 4 eri asentoon.

Vedä tai työnnä reisituki (K) haluttuun asentoon (kuva 4).

5. Istuimen valinta ja säätäminen

5.1 Autonistuimen säätäminen



Tutustu ajoneuvon käyttöohjeen lasten turvaistuimia (A) koskeviin yleisiin käyttöohjeisiin.

Mikäli istuimen asennus ei onnistu pääntuen vuoksi, pääntuki on irrotettava tai nostettava ylimpään mahdolliseen asentoon (kuva 5).

kiddy smartfix myötäilee liikkuvan selkänöjan (C) ansiosta ajoneuvon selkänöjaa. Ajoneuvon istuimen säädettävät selkänöjat on säädettävä sen mukaisesti.

5.2 Istuimen universaalikiinnitys

kiddy smartfix -turvaistuin (A) voidaan kiinnittää ajoneuvon kaikille istuimille, jotka on varustettu kolmipisteturvavyöllä (kuva 6).

kiddy smartfix -istuinta voidaan käyttää myös selkä menosuuntaan olevilla istuinpaikoilla, joissa on kolmipisteturvavyö (kuva 6).

* Mikäli ajoneuvon valmistaja sallii lasten turvalaitteiden kiinnittämisen kuljettajan viereiselle istuimelle, säädä autonistuin mahdollisimman taakse.



kiddy smartfix –turvaistuimen universaalia kiinnittämistä varten (ilman k-fix-kiinnitystä), liittimien (E) tulee olla istuimen sisällä.

5.3 Istuimen semiuniversaalikiinnitys

Turvaistuimen semiuniversaalikiinnitys on mahdollista vain istuimilla, jotka on varustettu ISOFIX-kiinnikkeillä. Turvaistuin voidaan kiinnittää turvallisesti ISOFIX-kiinnikkeisiin k-fix-liittimien avulla.

kiddy smartfix –turvaistuin (A) voidaan kiinnittää ajoneuvoihin ja istuimiin, jotka löytyvät ajoneuvoluettelosta.

Ajoneuvoluettelon uusimman version löydät osoitteesta:
<http://www.kiddy.de/content/files/smartfix.pdf>

Valmistaja suosittelee turvaistuimen (A) semiuniversaalia kiinnittämistä k-fix-liittimien avulla.

6. Semiuniversaalikiinnitys k-fix-liittimillä varustettuun ajoneuvoon

Aseta molemmat kiinnitysosat (G) ajoneuvon istuimen ja selkänöjan välissä sijaitseviin ISOFIX-kiinnikkeisiin (kuva 7). Kiinnitysosat (G) ovat saatavana lisävarusteina, ja ne voivat huomattavasti helpottaa asennusta.

Paina lukituksen vapautuspainiketta (L), joka sijaitsee reisituen (K) alapuolella (kuva 8, no. 1).

K-fix-liittimet (E) tulevat automaattisesti istuimesta (J) ulos.

Tarkista, että liitinkoukut ovat auki työntämällä molempia vapautuspainikkeita (N) eteenpäin (kuva 9).

Jos lukituksen näyttö (O) ei ole "vihreä", liitinkoukut ovat auki.



Aseta kiddy smartfix -turvaistuin ajoneuvon istuimelle, jossa semiuniversaalikiinnitys on mahdollista (kohta 5.3) ja säädä istuin tarvittaessa kohdan 5.1 mukaan.

Työnnä molemmat k-fix-liittimet (E) metallikiinnikkeisiin (ISOFIX-kiinnikkeisiin) ja paina ne toisiinsa vasten niin, että liittimet (E) lukittuvat (kuva 10).

Oikea lukitus vahvistetaan "vihreällä" värillä k-fix-lukituksen näytössä (O) (kuva 11).



Tarkista istuinta (J) ravistelemalla, että k-fix-liittimet (E) ovat kiinni ja varmista vasemmasta ja oikeasta k-fix-liittimestä, että lukituksen näytössä (O) on "vihreä" merkki näkyvillä.

Työnnä lopuksi turvaistuin (A) ajoneuvon selkänojaa vasten.

Pidä lukituksen vapautuspainiketta (L) alaspainettuna (kuva 12, no. 1) ja työnnä istuinta (J) samanaikaisesti selkänojaa vasten (kuva 12, no. 2).

Noudata kohdan 7 ohjeita, kun kiinnität lapsen valmiiksi asennettuun turvaistuimeen.

7. Lapsen kiinnittäminen turvaistuimeen



semiuniversaali: kun käytät turvaistuinta k-fix-kiinnityksellä, varmista, että se on kiinnitetty ajoneuvon istuimeen kohdassa 6 kuvatulla tavalla.



universaali: kun käytät turvaistuinta ilman k-fix-kiinnitystä, täytyy istuimen (J) k-fix-liittimet painaa istuimen sisään.

Aseta turvaistuin ajoneuvon istuimeen kohdissa 5.1-5.3 kuvatulla tavalla.

Aseta lapsi turvaistuimeen ja varmista, että istuin on säädetty sopivaksi lapsen koon mukaan (kohta 4).

Kiinnitä lapsen kolmipisteturvavyö seuraavalla tavalla:

Vedä turvavyö ulos ja aseta lantiovyö istuimen (J) molempien käsinojien (D) alle (kuva 13).

Lukitse lantiovyö. Tarkista, että vyö on lukittunut kunnolla (kuva 13).

Kiristä lantiovyötä sopivan kireälle ja aseta olkavyö lukon puoleisen käsinojan (D) alle (kuva 14).

Vedä olkavyö punaisen olkavyön ohjaimen (B) ja pääntuen (H) välistä (kuva 15, no. 1). Vedä vyötä sisäänpäin lapsen kaulan suuntaan (kuva 15, no. 2).

Huomioi, että käytät olkavyön ohjainta (B), joka sijaitsee lantiovyölukon vastakkaisella puolella (kuva 17).



Tarkista, että olkavyö on kunnolla ohjaimessa (B) eikä se ole vain tarttunut edessä olevaan koukkuun (kuva 16).

Turvavyöt eivät saa olla kierteellä. Niiden tulee olla tarpeeksi kireällä lapsen vartaloa vasten. Huomioi myös vyölukon oikea asento.

Kiristä turvavyö tarpeeksi kireälle (kuva 17).

Tarkista turvavyö säännöllisin väliajoin pitkillä matkoilla.

8. Olkavyön ohjaimen avaaminen

Olkavyön ohjaimen (B) voit avata painamalla ohjainta alaspäin (kuva 18, no. 1). Vapauta turvavyö ottamalla se ulos sivusuunnassa (kuva 18, no. 2).

9. K-fix-liittimen irrottaminen semiuniversaalissa käytössä

Pidä lukituksen vapautuspainiketta (L) alaspainettuna (kuva 19, no. 1) ja vedä istuin (J) samanaikaisesti ajoneuvon istuimen selkänojasta pois päin (kuva 19, no. 2).

Avaa vasen ja oikea k-fix-liitin (E) työntämällä vapautuspainikkeita (N) eteenpäin ("vihreän" lukituksen näytön (O) yli) (kuva 20).

Kun liittimet (E) ovat auki, kiddy smartfix –turvaistuin on irrotettu ajoneuvon istuimesta.

Paina lopuksi k-fix-liittimet (E) istuimen (J) sisään.

Pidä lukituksen vapautuspainiketta (L) alaspainettuna (kuva 21, no. 1) ja vedä vetoläpystä (M) (kuva 21, no. 2) kunnes istuimen (J) liittimet (E) ovat vetäytyneet kokonaan sisään.

Vapauta sitten lukituksen vapautuspainike (L) ja vetoläppä (M).

10. Päällisen irrottaminen ja asettaminen paikalleen



Kiddy-istuinta ei saa koskaan käyttää ilman alkuperäistä päällistä. Päällinen on osa turvajärjestelmää.

10.1 Pääntuen ja selkänojan päällisen irrottaminen

Pääntuen ja selkänojan päällinen on toteutettu yhtenä osana.

Työnnä säädettävä pääntuki (H) ylimpään asentoon.

Irrota päällinen pääntuen (H) takana olevan korkeudensäätökahvan (Q) ympäriltä ja molempien diagonaalivyön ohjaimien (B) alta. Päällinen irrotetaan pääntuesta (H) vetämällä edestä taaksepäin.

10.2 Sivutukien päällisen irrottaminen

Työnnä säädettävä pääntuki (H) alimpaan asentoon. Avaa sivutukien takana olevat painonapit. Päälliset voidaan nyt irrottaa sivutuista (I) vetämällä niitä alhaalta ylöspäin.

10.3 Istuinpäällisen irrottaminen

Reisituen (K) päällinen on kiinnitetty kuminauhalla. Voit irrottaa päällisen vetämällä sitä varovasti ylöspäin.

Avaa painonapit tai tarrasulkimet reisituen (K) ja istuimen (J) alta.

Irrota selkänojan (C) kiinnitysnauha ja poista päällinen vetämällä sitä ylöspäin.

10.4 Päällisen asettaminen paikalleen

Kiinnitä päällinen paikalleen suorittamalla edellä kuvatut toimenpiteet päinvastaisessa järjestyksessä (katso kohdat 10.1 - 10.3).

11. Hoito-ohjeet

11.1 Päällisen puhdistaminen

Päälliset ovat tärkeä osa turvajärjestelmää. Siksi istuimessa saa käyttää vain alkuperäisiä päällisiä. Mikäli tarvitset varapäällisiä, voit tilata niitä valtuutetulta jälleenmyyjältä.

Päällinen ja leluhahmojen irrotettava kiinnitysnyöri pestään hienopesussa 30 asteen lämpötilassa. Päällistä ei saa lingota tai kuivata kuivausrummussa.



11.2 Muoviosien puhdistaminen

Muoviosat voidaan puhdistaa miedolla puhdistusaineella tai pyyhkimällä ne kostealla liinalla. Puhdistukseen ei saa käyttää voimakkaita puhdistusaineita (esim. liuotteita).

12. Onnettomuuden jälkeiset toimenpiteet

Mikäli turvaistuinta on käytetty onnettomuustilanteessa ja onnettomuusnopeus oli yli 10 km/h, turvaistuin on ehdottomasti annettava valmistajan tarkastettavaksi mahdollisten vaurioiden varalta ja tarvittaessa vaihdettava maksuttomasti uuteen.

13. Takuu

Myönnämme kiddy smartfix -turvaistuimelle 2 vuoden takuun, joka koskee valmistus- ja materiaalivirheitä. Takuu-aika alkaa ostopäivänä.

Kassakuitti on esitettävä reklamaatiotapauksissa.

Takuu koskee vain lasten turvaistuimia, joita on käsitelty asianmukaisella tavalla ja jotka ovat siistissä ja moitteettomassa kunnossa takaisin lähetettäessä.

Takuu ei koske

- normaalia kulumista ja liiallisesta käytöstä aiheutuvia vaurioita
- vaurioita, jotka johtuvat asiattomasta tai käyttötarkoituksen vastaisesta käytöstä.

Kankaat: Kaikki käytetyt kankaat täyttävät UV-säteilylle alttiiksi joutuvien kankaiden värinkestolle asetetut vaatimukset. Siitä huolimatta kaikki kankaat haalistuvat UV-säteilyn vaikutuksesta. Haalistuminen ei aiheudu materiaalivirheestä, vaan se on tavallista kulumista, jota takuu ei koske. Takuuasioissa on otettava heti yhteys valtuutettuun jälleenmyyjään.

Kiddy toivottaa sinulle ja lapsellesi hyvää ja turvallista matkaa.

Содержание

1.	Введение	3
2.	Пригодность	3
3.	Общие указания по безопасности	4
4.	Настройки	6
4.1	Настройка подголовника и боковой защиты.....	6
4.2	Настройка регулируемого валика.....	6
5.	Выбор и регулировка сиденья	7
5.1	Настройка автокресла.....	7
5.2	Кресло для универсальной установки.....	7
5.3	Кресло для полууниверсальной установки.....	8
6.	Полууниверсальная установка в автомобиль с k-fix	8
7.	Фиксация ребенка	9
8.	Открытие диагонального замка ремня	10
9.	Демонтаж k-fix после полууниверсальной установки	11
10.	Снятие и надевание чехла	11
10.1	Снятие чехла с подголовника/спинки сиденья.....	11
10.2	Снятие чехла с боковой защиты.....	12
10.3	Снятие чехла с сиденья.....	12
10.4	Надевание чехла.....	12
11.	Указания по уходу	12
11.1	Очистка чехла.....	12
11.2	Очистка пластиковых частей.....	13
12.	Поведение после аварии	13
13.	Гарантия	13

Руководство по эксплуатации kiddy smartfix

1. Введение

Мы рады, что при выборе детской системы безопасности (A) вы приняли решение в пользу kiddy smartfix.

Система kiddy smartfix — это инновационный продукт из нашей линейки Pro. За счет применения материалов, обладающих особой способностью к отведению ударов, kiddy обеспечивает максимальную безопасность при ударе сбоку. Детское сиденье также оснащено элементами kiddy shock-absorber (F) и системой крепления k-fix, обеспечивающими комплексную защиту при лобовом столкновении.

Для обеспечения максимальной защиты ребенка kiddy smartfix следует использовать точно так, как описано в данном руководстве.

Компоненты системы kiddy smartfix в тексте руководства обозначаются отдельными буквами. Пояснения приведены в отдельном разделе.

2. Пригодность

Система kiddy smartfix прошла проверку и получила допуск в соответствии с текущей версией стандарта ECE-R44/04. Она получила омологацию как система универсального и полууниверсального класса.

Универсал: означает, что её можно использовать для автомобилей всех типов на любом месте, где есть ремень безопасности с 3-точечным креплением, соответствующий стандарту ECE 16 или сопоставимым нормам.

Полууниверсал: означает, что детскую систему безопасности можно дополнительно закрепить в точках крепления ISOFIX в автомобиле. В таком случае детскую систему безопасности можно устанавливать толь-

ко в автомобилях, которые приведены в списке, входящем в комплект поставки системы. Список постоянно обновляется. Самую последнюю версию можно найти на сайте:

<http://www.kiddy.de/content/files/smartfix.pdf>

Детская система безопасности kiddy smartfix пригодна для весовых классов II-III, то есть для детей с весом от 15 до 36 кг (прим. от 3 до 12 лет) или ростом не более 150 см.



При использовании системы в автомобиле дополнительно руководствуйтесь рекомендациями руководства по эксплуатации автомобиля. Вы также можете связаться по этому вопросу со специалистами мастерской, с которой заключили договор на техобслуживание.

3. Общие указания по безопасности



Внимательно прочтите руководство по эксплуатации перед первой установкой детской системы безопасности. Неправильное использование может создать угрозу для жизни ребенка.

Травм вследствие необдуманных поступков легко избежать.



Используйте детскую систему безопасности только для весовых классов II-III: от 15 до 36 кг.



Перед каждой поездкой проверяйте, оптимально ли настроена детская система безопасности (A) под рост ребенка. Не настраивайте систему во время поездки.



Каждый раз перед началом движения проверяйте правильность фиксации всех элементов.



Убедитесь в том, что детали детской системы безопасности (A) не зажимаются в дверях или регулируемых сиденьях.



При использовании системы в фургонах и трейлерах расположите детскую систему безопасности (А) так, чтобы доступ к ней был максимально легким, если понадобится спасти ребенка.



Ремень никогда не должен лежать свободно. В случае аварии нагрузка будет во много раз выше, чем при натянутом ремне. Проверяйте правильность положения замка ремня безопасности в автомобиле.



Никогда не оставляйте ребенка в детской системе безопасности (А) без присмотра.



Не кладите тяжелые предметы между спинкой заднего сиденья и задним стеклом кузова: они могут быть опасны в случае аварии.



Если детская система безопасности (А) находится в автомобиле, когда ребенка нет с Вами, всегда фиксируйте ее надлежащим образом, используя ремень с 3-точечным креплением.



Изменение конструкции детских систем безопасности (А) запрещено. Такие изменения могут снизить или полностью исключить защитное действие. При возникновении трудностей обращайтесь к своему дилеру или непосредственно к изготовителю.



Защищайте детскую систему безопасности (А) от попадания прямых солнечных лучей, она может сильно нагреться.



Детскую систему безопасности (А) можно использовать только на местах, оснащенных ремнем безопасности с 3-точечным креплением, соответствующим ECE 16 или сопоставимым стандартам.



Убедитесь в том, что детская система безопасности (А) установлена в автомобиле в полном соответствии с данным руководством.



Во время длительных поездок делайте перерывы на общение с ребенком и следите за тем, чтобы он без присмотра не вышел из автомобиля на проезжую часть. Всегда используйте замок для защиты детей в дверях автомобиля, если он есть.



Не используйте детскую систему безопасности (А), если ее детали при столкновении (на скорости более 10 км/ч) или вследствие воздействия иных факторов были повреждены или отделились (см. п. 12).



Путь ремня должен соответствовать тому, который предписан производителем.



При перевозке детской системы безопасности (А) в автомобиле без ребенка всегда закрепляйте ее согласно предписанию с помощью автомобильного ремня безопасности с 3-точечным креплением (точка 7) или с помощью коннекторов k-fix (Е) в точках крепления ISOFIX в автомобиле (точка 6).

4. Настройки

4.1 Настройка подголовника и боковой защиты

kiddy smartfix за счет своей новой системы регулировки обес-
печивает оптимальную подгонку под рост ребенка, при этом под-
головник (H) и боковая защита (I) регулируются одновременно.

Правильное положение подголовника достигнуто, когда виски ребенка находятся в области самого узкого места подголовника (H) (рис. 2).

Для настройки подголовников (H) и боковой защиты (H) нажмите рукоятку регулировки высоты (Q) с обратной стороны подголовника (H): слегка потяните ее наружу, а затем переместите подголовник (H) вверх или вниз, в зависимости от того, какая высота нужна (рис. 3).

Убедитесь в правильной фиксации, слегка надавив на подголовник (H) сверху вниз.

4.2 Настройка регулируемого валика

Путем настройки регулируемого валика (K) можно добиться более высокого комфорта для вашего ребенка. Регулируемый валик (K) имеет 4 позиции.

Потяните или задвиньте регулируемый валик (K) в нужное положение (рис. 4).

5. Выбор и регулировка сиденья

5.1 Настройка автокресла



Внимательно изучите сведения об использовании детских систем безопасности (A) в руководстве по эксплуатации автомобиля.

Если установке кресла мешает подголовник, его следует привести в крайнее верхнее положение или убрать (рис. 5).

За счет своей подвижности спинку (C) kiddy smartfix можно установить так, что она будет прилегать к спинке автокресла. Расположите регулируемую спинку автокресла соответствующим образом.

5.2 Кресло для универсальной установки

Детскую систему безопасности (A) kiddy smartfix можно устанавливать на любое место в автомобиле, оснащенное ремнем безопасности с 3-точечным креплением (рис. 6).

Систему kiddy smartfix также можно использовать на развернутых автокреслах, оснащенных ремнем безопасности с 3-точечным креплением (рис. 6).

Если производитель разрешает использовать детские системы * безопасности на сиденье переднего пассажира, это сиденье следует переместить в крайнее заднее положение.

При установке kiddy smartfix universal (без k-fix) коннекторы (E) должны быть сложены.



5.3 Кресло для полууниверсальной установки

Установка детской системы безопасности как системы полууниверсального класса возможна только на автокреслах, оснащенных креплениями ISOFIX. В этих точках крепления ISOFIX систему kiddy smartfix можно надежно прикреплять к конструкции автомобиля с помощью коннекторов k-fix.

Детскую систему безопасности (A) kiddy smartfix можно устанавливать в автомобилях и на сиденьях, приведенных в списке.

Список постоянно обновляется, и обновленную версию можно найти на веб-странице <http://www.kiddy.de/content/files/smartfix.pdf>



Производитель рекомендует по возможности выполнять полууниверсальную установку детской системы безопасности (A) с помощью коннекторов k-fix.

6. Полууниверсальная установка в автомобиль с k-fix

Установите обе направляющих воронки (G) на крепления ISOFIX между сиденьем и спинкой сиденья автомобиля (рис. 7). Направляющие воронки (G) предлагаются в качестве аксессуаров и значительно повышают удобство монтажа.

Нажмите кнопку разблокировки (L) спереди под регулируемым валиком (K) (рис. 8; поз. 1).

Коннекторы k-fix (E) автоматически выдвигаются за сиденьем (J).

Передвигая оба фиксатора (N) вперед, проверьте, открыты ли крючки коннекторов (рис. 9).

Если цвет индикаторов закрытия (O) не зеленый, то крючки коннекторов открыты.



Поместите систему kiddy smartfix на сиденье автомобиля, позволяющее выполнить полууниверсальную установку (пункт 5.3), и при необходимости отрегулируйте сиденье автомобиля согласно пункту 5.1.

Пододвиньте оба коннектора k-fix (E) к металлическим держателям (точкам крепления ISOFIX) и нажмите на них, чтобы коннекторы (E) плотно зафиксировались (рис. 10).

Правильность фиксации подтверждается зеленым индикатором закрытия k-fix (O) (рис. 11).



После того как сиденье (J) проверьте, закрыты ли коннекторы (E), и на левом и правом коннекторах проверьте, светятся ли индикаторы закрытия (O) зеленым цветом!

В завершение монтажа необходимо отодвинуть детскую систему безопасности (A) в направлении спинки сиденья автомобиля.

Для этого удерживайте нажатой кнопку разблокировки (L) (рис. 12; поз. 1) и одновременно передвигайте сиденье (J) в направлении спинки сиденья автомобиля (рис. 12; поз. 2).

Чтобы зафиксировать ребенка в сиденье, закрепленном с помощью коннекторов k-fix, выполните действия, описанные в пункте 7.

7. Фиксация ребенка



Полууниверсал: при необходимости использования детского сиденья с креплением k-fix убедитесь, что оно закреплено в автомобиле согласно описанию в пункте 6!



Универсал: в случае использования детского сиденья без крепления k-fix необходимо задвинуть в сиденье (J) коннекторы k-fix!

Расположите сиденье детской системы безопасности «kiddy» на сиденье автомобиля, как описано в пп. 5.1—5.3.

Расположите ребенка и убедитесь в том, что система «kiddy» отрегулирована в соответствии с его ростом (п. 4).

Чтобы пристегнуть ребенка ремнем безопасности с 3-точечным креплением, выполните следующие действия.

Вытяните ремень безопасности и проложите поясной ремень под обоими подлокотниками (D) сиденья (J) (рис. 13).

Теперь застегните замок ремня. Убедитесь, что замок ремня надёжно зафиксирован (рис. 13).

Натяните поясной ремень и уложите диагональный ремень со стороны замка под подлокотник (D) (рис. 14).

Возьмите диагональный ремень и проведите его между красной направляющей диагонального ремня (B) и подголовником (H) (рис. 15; поз. 1). Потяните за ремень внутрь в направлении шеи ребенка (рис. 15; поз. 2).

Обратите внимание, что используется диагональная направляющая (B), противоположная замку ремня (рис. 17).



Обратите внимание, что ремень должен находиться в диагональной направляющей для ремня (B) и не должен быть зажат спереди возле крюка (рис. 16).

Ремни не должны быть перекручены и должны плотно прилегать к телу ребенка. Следите за правильностью расположения замка ремня безопасности.

Теперь натяните систему ремней (рис. 17).

Регулярно проверяйте положение ремней во время длительных поездок.

8. Открытие диагонального замка ремня

Чтобы открыть диагональную направляющую ремня (B), нажмите ее вниз (рис. 18; поз. 1), а затем вытяните ремень в сторону (рис. 18; поз. 2).

9. Демонтаж k-fix после полууниверсальной установки

Удерживайте нажатой кнопку разблокировки (L) (рис. 19; поз. 1) и одновременно передвигайте сиденье (J) в направлении от спинки сиденья автомобиля (рис. 19; поз. 2).

Откройте левый и правый коннекторы k-fix (E), двигая фиксаторы (N) вперед (через зеленый индикатор закрытия (O)) (рис. 20).

После открытия коннекторов (E) система kiddy smartfix отсоединяется от конструкции автомобиля.

В завершение необходимо задвинуть коннекторы k-fix (E) в сиденье (J).

Для этого удерживайте нажатым фиксатор (L) (рис. 21; поз. 1) и тяните оттяжную ленту (M) (рис. 21; поз. 2) до полного исчезновения коннекторов (E) в сиденье (J).

После этого отпустите фиксатор (L), а затем — оттяжную ленту (M).

10. Снятие и одевание чехла



Никогда не используйте систему «kiddy» без оригинального чехла. Чехол является частью концепции безопасности.

10.1 Снятие чехла с подголовника / спинки сиденья

Чехол подголовника и спинки сиденья является единым целым.

Сдвиньте регулируемый подголовник (H) в самое верхнее положение.

Теперь отсоедините чехол вокруг ручки регулировки высоты (Q) на задней стороне подголовника (H) и под обеими диагональными замками ремня (B). Стяните чехол спереди назад с подголовника (H).

10.2 Снятие чехлов с боковой защиты

Сдвиньте регулируемый подголовник (H) в самое нижнее положение. Откройте замки на задней стороне элементов боковой защиты. Теперь чехлы можно стянуть с боковой защиты (I) снизу вверх.

10.3 Снятие чехла с сиденья

Чехол регулируемого валика (K) крепится резиновой лентой. Его можно осторожно стянуть вверх.

Откройте кнопки и замки-«липучки» под регулируемым валиком (K) и внизу на сиденье (J).

Снимите со спинки (C) стягивающую ленту и вытяните чехол наверх.

10.4 Надевание чехла

При надевании чехла выполняйте те же действия, что и при стягивании, только в обратной последовательности (см. п. 10.1-10.3).

11. Указания по уходу

11.1 Очистка чехла

Чехлы — важная составная часть концепции безопасности. Поэтому используйте только оригинальные чехлы от производителя. Если Вы используете сменные чехлы, Вы можете заказать их у дилера.

Чехол и съемный крепежный элемент для игрушек можно стирать при температуре 30° в режиме щадящей стирки. Его нельзя отжимать в центрифуге и сушить в сушилке для белья.



11.2 Очистка пластиковых частей

Пластиковые части можно очищать с помощью мягкого очистителя или влажной тряпкой. Ни в коем случае не используйте сильные очистительные средства (например, растворители).

12. Действия после аварии

После аварии, произошедшей на скорости выше 10 км/ч, детская система безопасности обязательно должна быть проверена производителем на наличие возможных повреждений; при необходимости она будет бесплатно заменена.

13. Гарантия

На систему kiddy smartfix мы предоставляем двухлетнюю гарантию на случай дефекта изготовления или брака материала. Гарантийный срок начинается в день покупки.

Основой для рекламации является доказательство покупки.

Гарантия распространяется только на детские системы безопасности, которые использовались надлежащим образом и были отправлены обратно в чистом и аккуратном виде.

Гарантия не распространяется:

- на системы с признаками естественного износа и повреждениями, являющимися следствием чрезмерной нагрузки
- на системы с повреждениями, возникшими вследствие ненадлежащего или непредусмотренного использования

Материалы: Все наши материалы отвечают высоким требованиям, предъявляемым к устойчивости краски к УФ-излучению. Тем не менее, все материалы выцветают, если они подвергаются ультрафиолетовому излучению. При этом речь не идёт о браке материала, а о естественных явлениях износа, при обнаружении которых гарантия аннулируется. В случае, требующем предоставления гарантии, незамедлительно обратитесь к своему дилеру.

Коллектив компании «kiddy» желает Вам и Вашему ребёнку всегда удачной и безопасной поездки.

Tartalomjegyzék

1.	Bevezetés	3
2.	Alkalmasság	3
3.	Általános biztonsági utasítások	4
4.	Beállítások	6
4.1	Fej- és válltámasz-beállítás.....	6
4.2	A lábrész meghosszabbító beállítása.....	6
5.	Ülőhely kiválasztása és beállítása	7
5.1	A jármű ülésének beállítása.....	7
5.2	Ülőhely univerzális beszereléshez.....	7
5.3	Ülőhely fél-univerzális beszereléshez.....	8
6.	Fél-univerzális beszerelés a járműbe k-fix-szel	8
7.	A gyermek biztosítása	9
8.	A hosszanti övvezető nyitása	10
9.	A k-fix kiszérése fél-univerzális használat után	11
10.	A huzat levétele és felhelyezése	11
10.1	A fejtámasz / háttámla huzatának levétele.....	11
10.2	A válltámla huzatának levétele.....	12
10.3	Az üléshez huzat levétele.....	12
10.4	A huzat felhelyezése.....	12
11.	Ápolási útmutató	12
11.1	A huzat tisztítása.....	12
11.2	A műanyag részek tisztítása.....	13
12.	Baleset utáni magatartás	13
13.	Garancia	13

A kiddy smartfix kezelési utasítása

1. Bevezetés

Örülünk, hogy a gyermekülés (A) kiválasztásakor a kiddy smartfix mellett döntött.

A kiddy smartfix Pro-Linie sorozatunk újabb innovatív terméke. A kitűnő energialevezető képességű anyag a lehető legnagyobb biztonságot adja a kiddynek oldalütközés esetén. A gyermekülést kiddy shock-absorberrel (F) és k-fix rögzítőrendszerrel látták el a frontális ütközés esetén szükséges átfogó védelem érdekében.

Gyermeke lehető legjobb védelme érdekében a kiddy smartfix-t feltétlenül úgy kell használni, ahogyan az ebben az utasításban le van írva.

A kiddy smartfix alkatrészeit ebben a kezelési utasításban betűkkel jelöltük, és a kezelési utasítás elején az azonos nevű pontban neveztük meg.

2. Alkalmasság

A kiddy smartfix-t az ECE-R44/04 engedélyezési szabvány aktuális verziójának megfelelően vizsgáltattuk be és engedélyztettük. A rendszer a gyártási forma engedélyezésénél az „univerzális” és „féluniverzális” osztályozásba került.

Az **„univerzális”**: azt jelenti, hogy valamennyi járműtípusban minden 3-pontos övvel ellátott ECE 16 vagy más hasonló szabvány szerinti ülőhelyen használható.

A **„fél-univerzális”**: azt jelenti, hogy a gyermekülés a jármű ISOFIX-rögzítőpontjainál fogva is biztosítható. Ha erről van szó, akkor a gyermekülést csak olyan járművekbe szabad behelyezni, amelyek megtalálhatóak a mel-

lévelt típuslistán. A típuslistát állandóan aktualizáljuk. Az aktuális verziót itt találja: <http://www.kiddy.de/content/files/smartfix.pdf>

A kiddy smartfix gyermekülés (A) megfelel a II-III súlycsoport számára, azaz 15 kg – 36 kg-os (kb. 3 év - kb. 12 év) gyermekek számára vagy max. 150 cm-es testmagasságig.



A járműben történő használatkor igazodjon a felhasználói kézikönyv ajánlásaihoz vagy vegye fel a kapcsolatot szerződéses szervizével.

3. Általános biztonsági utasítások



A gyermekülés első beszerelése előtt olvassa el figyelmesen a használati utasítást. A helytelen használat életveszélyes lehet gyermeke számára.

Sok meggondolatlanságból eredő sérülés könnyen elkerülhető.



A gyermekülést kizárólag az II – III. súlycsoportok esetében, 15 kg - max. 36 kg-ig használja.



Minden út előtt ellenőrizze, hogy a gyermekülés (A) optimálisan van-e beállítva a gyermek testmagasságához. Menet közben ne végezzen beállításokat.



Bizonyosodjon meg arról, hogy mindig minden rész rendeltetésszerűen bekattant-e.



Győződjön meg arról, hogy a gyermekülés (A) semelyik része se szoruljon oda az ajtóhoz vagy az állítható üléshez



Különösen lakókocsik és kisbuszok esetében figyeljen arra, hogy a gyermekülés (A) harmadik személy által történő mentés esetén lehetőleg könnyen hozzáférhető helyen legyen.



Az öv soha ne legyen laza. Baleset esetén a terhelés a többszöröse annak, mint feszes öv esetén. Figyeljen a jármű övcsatlakozójának megfelelő helyzetére.



Soha ne hagyja gyermekét felügyelet nélkül a gyermekülésben (A).



Soha ne tegyen nehéz tárgyakat a kalaptartóra, mert baleset esetén veszélyesek lehetnek.



Ha a gyermekülést (A) gyermek nélkül szállítja az autóban, mindig biztosítsa az előírt módon a gépjármű 3-pontos biztonsági övével.



Tilos a gyermekülésen (A) bármilyen változtatást végrehajtani. A védelmi hatást ez megszüntetheti, ill. korlátozhatja. Az esetleges nehézségek esetén forduljon a szakkereskedőhöz vagy közvetlenül a gyártóhoz.



Óvja a gyermekülést (A) a közvetlen napsugárzástól, kellemetlenül felmelegedhet.



A gyermekülés (A) csak olyan ülőhelyeken használható, ahol ECE 16 vagy más hasonló szabvány szerinti 3-pontos biztonsági öv van.



Bizonyosodjon meg arról, hogy a gyermekülés (A) e szerint az utasítás szerint került beszerelésre a gépjárműbe.



Hosszabb utak esetén ne sajnálja gyermekétől a szünetet, és vigyázzon arra, hogy gyermeke a közút felé ne szálljon ki felügyelet nélkül. Ha van, használja mindig a gépjármű ajtajába szerelt gyermekzárat.



Ne használja tovább a gyermekülést (A), ha baleset (ha az ütközési sebesség nagyobb mint 10 km/h) vagy más behatások során annak részei megsérültek vagy kioldódtak (lásd 12. pont).



Csak a gyártó által előírt övpálya használható.



Ha a gyermekülést (A) gyermek nélkül szállítja az autóban, mindig biztosítsa a jármű 3-pontos övrendszerével az előírt módon (7. pont) vagy a k-fix csatlakozókkal (E) a jármű ISOFIX-csatlakozó pontjaihoz (6. pont).

4. Beállítások

4.1 Fej- és válltámla beállítása

A kiddy smartfix az új beállítórendszer segítségével optimális beállítási lehetőséget nyújt gyermeke méretéhez, a fejtámaszt (H) és a válltámaszt (I) egyszerre lehet állítani.

A fejtámasz akkor van helyesen beállítva, ha a gyermek halántéka a fejtámasz (H) legkeskenyebb részén helyezkedik el (2. ábra).

A fej- (H) és válltámasz (I) beállításához használja a fejtámasz (H) hátoldalán lévő magasságállító fogantyút (Q), húzza kicsit kifelé, majd tolja a fejtámaszt (H) felfelé vagy lefelé a kívánt magasság szerint (3. ábra).

A helyes rögzítést úgy ellenőrizheti, hogy a fejtámaszt (H) kissé lefelé nyomja.

4.2 A lábtámasz-hosszabbító beállítása

A lábtámasz-hosszabbító (K) beállításával sokkal komfortosabb ülést biztosíthat gyermeke számára. A lábtámasz-hosszabbító (K) 4 fokozatban állítható.

Tolja vagy húzza a lábtámasz-hosszabbítót (K) a kívánt helyzetbe (4. ábra).

5. Ülőhely kiválasztása és beállítása

5.1 A jármű ülésének beállítása



Kérjük, alaposan tájékozódjon gépjárművének gépkönyvéből a gyermekülés (A) használatáról.

Ha a fejtámla akadályozza a beszerelést, akkor azt a legfelső helyzetbe kell állítani, vagy le kell venni (5. ábra).

A kiddy smartfix mozgatható háttámlája (C) biztosítja, hogy felfeküdjön az autó ülésének háttámlájára. Állítsa be megfelelően a jármű állítható háttámláját.

5.2 Ülőhely univerzális beszereléshez

A kiddy smartfix gyermekülés (A) a jármű minden olyan ülőhelyére beszerelhető, ahol 3-pontos biztonsági öv van (6. ábra).

A kiddy smartfix a menetiránnyal szemben elhelyezett olyan autóüléseken is használható, amelyek 3-pontos biztonsági övvel vannak felszerelve (6. ábra).

* Ha a jármű gyártója engedélyezi a gyermekülés használatát a vezető melletti ülésen, akkor a gyermekülést a leghátsó helyzetben kell használni.



Ha a kiddy smartfix-et univerzálisan (k-fix nélkül) szereli be, a csatlakozókat (E) be kell tolni.

5.3 Ülőhely a fél-univerzális beszereléshez

A gyermekülés fél-univerzális beszerelése a járműnek csak olyan ülőhelyein lehetséges, amely rendelkezik ISOFIX-rögzítővel. Ezeknél az ISOFIX-rögzítők pontoknál fogva lehet a kiddy smartfix-et a k-fix csatlakozók segítségével a jármű szerkezetével összekapcsolni.

A kiddy smartfix gyermekülést (A) olyan járművek ülőhelyeire lehet beszerelni, amelyek a típuslistán fel vannak sorolva.

A típuslistát állandóan aktualizáljuk, a legújabb verziót itt találja <http://www.kiddy.de/content/files/smartfix.pdf>



A gyártó azt ajánlja, ha lehetséges, hogy a gyermekülés (A) fél-univerzális beszerelését a k-fix csatlakozóval végezze.

6. Fél-univerzális beszerelés a járműbe k-fix segítségével

Helyezze fel mindkét vezető profilt (G) a jármű ülése és háttámlája között lévő ISOFIX-csatlakozóra (7. ábra). A vezető profilok (G) tartozékként kaphatók és jelentősen megkönnyíthetik a beszerelést.

Nyomja meg a kioldógombot (L) elöl a lábész-meghosszabbító alatt (K) (8. ábra; 1. sz.).

Ekkor a k-fix csatlakozók (E) automatikusan kitolódnak (J) az ülésből.

Ellenőrizze a két kioldógomb (N) előretolásával, hogy a csatlakozókampók kinyíltak-e (9. ábra).

Ha a csatlakozásjelzők (O) nem "zöldet" mutatnak, akkor a csatlakozókampók nyitva vannak.



Helyezze a kiddy smartfixet egy olyan ülőhelyre, ami lehetővé teszi a fél-univerzális beszerelést (5.3. pont) és szükség esetén állítsa be a jármű ülését az 5.1. pontnak megfelelően.

Most tolja be mindkét k-fix csatlakozót (E) a fémtartókba (ISOFIX-csatlakozó pontok) és nyomja meg olyan erősen, hogy a csatlakozók (E) bekattanjanak (10. ábra).

A helyes bekattanást a "zöld" k-fix csatlakozójelzés (O) igazolja (11. ábra).



Ellenőrizze az ülés mozgatásával (J), hogy a k-fix csatlakozók (E) zárva vannak-e és ellenőrizze a bal és a jobb k-fix csatlakozókon, hogy a csatlakozásjelzés (O) "zöld"-e!

A szerelés utolsó lépéseként a gyermekülést (A) hozzá kell tolni a jármű háttámlájához.

Ehhez tartsa benyomva a kireteszelő gombot (L) (12. ábra; 1. sz.) és ezzel egyidejűleg zárja az ülést (J) a jármű háttámlája felé (12. ábra; 2. sz.).

Gyermekének a k-fix segítségével rögzített ülésben való biztosításához a 7. pontban leírtak szerint járjon el.

7. A gyermek biztosítása



fél-univerzális: ha a gyermekülést k-fix rögzítéssel szeretné használni, bizonyosodjon meg róla, hogy az a 6 pontban leírtak szerint van rögzítve a járműben!



univerzális: ha a gyermekülést k-fix rögzítés nélkül szeretné használni, akkor a k-fix csatlakozókat be kell tolni az ülésbe (J)!

Helyezze el a kiddy-t az 5.1-5.3. pontokban leírtak szerint a jármű ülésén.

Helyezze bele gyermekét és győződjön meg arról, hogy a kiddy gyermeke testmagasságának megfelelően van beállítva (4. pont).

Ahhoz, hogy gyermekét a jármű saját 3-pontos övével biztosítsa, a következők szerint járjon el:

Húzza ki a jármű övét és helyezze el a medenceövet az ülés (J) két kartámasza (D) alatt (13. ábra).

Zárja az övzárát. Ellenőrizze, hogy az övzár rendeltetésszerűen bekattan-e (13. ábra).

Feszítse meg a medenceövet és helyezze a hosszanti övvezetőt az övzár oldalán a kartámasz alatt (D) (14. ábra).

Fogja meg a hosszanti övvezetőt és vezesse be a piros hosszanti övvezető (B) és a fejtámasz (H) között (15. ábra; 1. sz.). Húzza meg az övet gyermeke nyakának irányába befelé (15. ábra; 2. sz.).



Vegye figyelembe, hogy az övzárral szemben lévő hosszanti övvezetőt (B) kell használni (17. ábra).

Figyeljen arra, hogy az öv a hosszanti övvezetőben (B) legyen, és ne legyen elől beszorulva a kampóba (16. ábra).

Az övnek nem szabad megcsavarva lenni és szorosan a gyermek teste mentén kell haladnia.

Figyeljen az övzár helyen fekvésére is. Most feszítse meg az övrendszert (17. ábra).

Hosszabb utak esetén ellenőrizze rendszeresen az öv elhelyezkedését.

8. A hosszanti övvezető nyitása

A hosszanti övvezető (B) nyitásához nyomja azt lefelé (18. ábra; 1. sz.) és vegye ki az övet oldalirányba (18. ábra; 2. sz.).

9. A k-fix kiszerezése fél-univerzális használat után

Tartsa lenyomva a kireteszelő gombot (L) (19. ábra; 1. sz.) és ezzel egyidejűleg húzza el az ülést (J) a jármű ülésének háttámlájától (19. ábra; 2. sz.).

Nyissa a bal és jobb k-fix csatlakozót (E), miközben a kireteszelőket (N) előre tolja (a "zöld" csatlakozásjelzés (O) felett) (20. ábra).

Ha a csatlakozók (E) nyitva vannak, akkor a kiddy smartfixet lekapcsolta a jármű rendszeréről.

Befejező lépésként a k-fix csatlakozókat (E) be kell tolni az ülésbe (J).

Ehhez tartsa lenyomva a kireteszelőt (L) (21. ábra; 1. sz.) és húzza addig a visszahúzó hevedert (M) (21. ábra; 2. sz.) amíg a csatlakozók (E) teljesen el nem tűnnek az ülésben (J).

Engedje el a kireteszelőt (L) és végül a visszahúzó hevedert (M).

10. A huzat le- és felhúzása



Soha ne használja a kiddy-t az eredeti huzat nélkül. A huzat része a biztonsági koncepciónak.

10.1 A fejtámla / háttámla huzatának levétele

A fejtámla és a háttámla huzata egyben van.

Tolja az állítható fejtámaszt (H) legfelső helyzetbe.

Oldja ki a huzatot a magasságállító fogantyú (Q) körül a fejtámla (H) hátoldalán és a két átlós övvezető alatt (B). Vegye le a fejtámláról (H) a huzatot előlről hátra felé.

10.2 A válltámla huzatának levétele

Tolja az állítható fejtámaszt (H) legalsó helyzetbe. Nyissa ki a zárat a válltámla hátoldalán. Így le lehet venni a huzatokat alulról felfelé a válltámlákról (I).

10.3 Az ülés huzat lehúzása

A lábrész meghosszabbítójának huzata (K) gumiszalaggal van rögzítve. A huzatot felfelé lehet óvatosan lehúzni.

Végül nyissa a nyomógombokat, ill. a tépőzárakat a lábrész meghosszabbítása alatt (K) és az ülés alatt (J).

Távolítsa el a tartószalagot a háttámláról (C) és húzza felfelé a huzatot.

10.4 A huzat felhelyezése

A huzat felhelyezésekor járjon el fordított sorrendben, mint a huzat levételekor (lásd 10.1 – 10.3).

11. Ápolási utasítások

11.1 A huzat tisztítása

A huzat a biztonsági koncepció fontos alkotórésze. Ezért csak a gyártó eredeti huzatát használja. Ha póthuzatra van szüksége, megrendelheti azt a szakkereskedőnél.

A huzat és a játékgurák levehető rögzítőzsinórja 30 fokon kímélő módon mosható. Nem szabad centrifugálni vagy ruhaszáritóban szárítani.



11.2 A műanyagrészek tisztítása

A műanyagrészeket enyhe tisztítószerrel vagy nedves törlőkendővel lehet tisztítani.

Semmiképpen ne használjon erős tisztítószereket (pl. oldószert).

12. Teendők baleset esetén

Olyan baleset után, amelynél a sebesség meghaladta a 10 km/h-t, feltétlenül ellenőriztetni kell a gyártóval a gyermekülést az esetleges sérülések miatt, és szükség esetén ingyen kicserélhető.

13. Garancia

A kiddy smartfix gyártási és anyaghibáira 2 év garanciát adunk. A garancia ideje a vásárlás napjával kezdődik.

A reklamáció alapja a vásárlást igazoló blokk.

A garancia teljesítése az olyan gyermekülésekre korlátozódik, amelyet szakszerűen használtak és tiszta, rendes állapotban küldtek vissza.

A garancia nem terjed ki:

- a természetes elhasználódásra és a rendszeres igénybevételből eredő károkra
- a nem megfelelő és szakszerűtlen használatból eredő károkra

Anyagok: Minden anyagunk megfelel az UV-sugárzás elleni színtartóssággal kapcsolatos magas követelményeknek. Ennek ellenére minden anyag megfakul, ha UV-sugárzásnak van kitéve. Ebben az esetben nem anyaghibáról van szó, hanem normális kopási jelenségről, amelyre nem vállalunk garanciát. Garanciális esetben forduljon haladéktalanul szakkereskedőhöz.

A kiddy Team kellemes és biztonságos utazást kíván Önnek és gyermekének.

İçindekiler

1.	Giriş	3
2.	Uygunluk	3
3.	Genel emniyet talimatları	4
4.	Ayarlar	6
4.1	Başlık ve omuz desteklerinin ayarı.....	6
4.2	Ayak destek bölgesinin ayarı.....	6
5.	Koltuk yeri seçimi ve ayarı	7
5.1	Araç koltuk ayarı.....	7
5.2	Evrensel montaj için koltuk yeri.....	7
5.3	Yarı-Evrensel montajın yapılması.....	8
6.	Araca k-fix ile yarı-evrensel montaj	8
7.	Çocuğun emniyet altına alınması	9
8.	Çapraz kemer kılavuzun açılması	10
9.	Yarı-evrensel kullanımdan sonra k-fix'in demontajı	11
10.	Kılıfın çıkarılması ve takılması	11
10.1	Başlık ve sırtlık kılıflarının çıkarılması.....	11
10.2	Omuz destek kılıfların çıkarılması.....	12
10.3	Koltuk kılıfının çıkarılması.....	12
10.4	Kılıfın çıkarılması.....	12
11.	Bakım talimatı	12
11.1	Kılıfın temizlenmesi.....	12
11.2	Plastik parçaların temizlenmesi.....	13
12.	Kaza sonrası yapılması gerekenler	13
13.	Garanti	13

kiddy smartfix kullanma kılavuzu

1. Giriş

Cocuk emniyet sistemi (A) seciminde kiddy smartfix'da karar kıldığınız icin teşekkür ederiz.

kiddy smartfix, pro-serisi kapsamında bulunan yenilikci urunlerimizden sadece biridir. Enerji emen özel malzemeler sayesinde, kiddy koruyucunuz yandan carpmalarda en yuksek güvenliği sağlar. Çocuk oto koltuğunuz ayrıca onden carpmalarda geniş kapsamlı koruma sağlamak icin kiddy darbe-emiciler (F) ve k-fix sabitleme sistemi ile donatılmıştır.

Çocuğunuzun en iyi şekilde korunabilmesi için, kiddy smartfix mutlaka bu kullanma kılavuzunda tanımlandığı şekilde kullanılmalıdır.

kiddy smartfix'nun parcaları, bu kullanma kılavuzu metninde harflerle belirtilmiş ve sonrasında aynı harf ile belirtilmiş maddede açıklanmıştır.

2. Uygunluk

kiddy smartfix, ECE-R44/04 standartlarının en guncel surumune gore kontrol edilmiş ve onaylanmıştır. kiddy smartfix'nun, „evrensel“ ve “yarı-evrensel” sınıflar icin uygunluk onayı alınmıştır.

“Evrensel”: kiddy smartfix'nun, 3-nokta-emniyet kemeri ile donatılmış olan tüm araç tiplerinde, ECE 16 veya benzer standartlara göre kullanımına izin verildiği anlamını taşır.

“Yarı-evrensel”: Çocuk emniyet sisteminin, aracın ISOFIX-sabitleme noktalarında ek olarak emniyet altına alınabileceği anlamını taşır. Bu durum söz konusu olduğunda, çocuk emniyet sisteminin sadece birlikte verilen tip listesindeki araçlara takılmasına izin verilir. Araç tipi listesi sürekli olarak guncellenmektedir. Guncel listeyi

<http://www.kiddy.de/content/files/smartfix.pdf> de bulabilirsiniz.

Cocuk emniyet sistemi (A) kiddy smartfix II – III ağırlık sınıfları, yani vucut ağırlığı 15 – 36 kg arasındaki (yakl. 3 ile yakl. 12 yaş arası) veya boyu 150 cm'ye kadar olan çocuklar için uygundur.



Bunlara ek olarak, aracı kullanımda, aracın kullanma kılavuzundaki tavsiyelere uygun olarak hareket ediniz veya aracın yetkili servisine başvurunuz.

3. Genel güvenlik talimatı



Çocuk emniyet sisteminin ilk kez takılmasından önce kullanma kılavuzunu dikkatlice okuyun. Yanlış bir kullanım çocuğunuz için hayati tehlike doğurabilir.

İhmalen kaynaklanan yaralanmalardan kolayca kaçınılabılır.



Çocuk emniyet sistemini sadece II – III ağırlık sınıfları için kullanın, 15 kg'dan 36 kg'a kadar.



Yola her çıkışınızda, çocuk emniyet sisteminin (A) çocuğun boyuna göre ayarlanıp ayarlanmadığını kontrol edin. Yolculuk sırasında ayarlamaya çalışmayın.



Bütün parçaların kuralına uygun bir şekilde kilitletiğinden emin olun.



Çocuk emniyet sistemi (A) parçalarından hiçbirinin, kapı veya ayarlanabilir koltukların arasına sıkışmadığından emin olun.



Kurtarma ve ilk yardımın üçüncü şahıslar tarafından yapılabileceğini düşünerek çocuk emniyet sistemini (A), aracın veya karavanın kolay erişilebilir yerlerine takılmasına dikkat edin.



Emniyet kemeri hiç bir zaman gevşek olmamalıdır. Bir kaza halinde gevşek bağlanmış bir kemerin üzerine binen yuk, gergin bir kemere oranla birkaç kat daha fazladır. Emniyet kemeri tokasının doğru konumda olmasına dikkat edin.



ocuđunuzu hi bir zaman ocuk emniyet sisteminde (A) kontrolsüz bırakmayın.



Arka cam onune ađır cisimler koymayın, kaza anında cismin tehlikeli bir şekilde fırlama ihtimali dođabilir.



ocuk emniyet sistemini (A) boř olarak arata bulundurduđunuzda, her zaman aracın 3-nokta-kemerini ile emniyet altına alın.



ocuk emniyet sistemi(A) üzerinde herhangi bir deđiřikliđin yapılmasına izin verilmez. Koruma etkisi ortadan kalkabilir veya kısıtlanabilir. Sorun ıkması halinde bayiinize veya direkt olarak üreticiye bařvurun.



Cocuk emniyet sistemini (A) direkt gelen güneř ışınlarından koruyun, Rahatsız edecek şekilde ısınabilir.



ocuk emniyet sisteminin (A), sadece ECE 16 veya benzer normlara uygun 3-nokta-kemerini olan koltuklarda kullanılmasına izin verilir.



ocuk emniyet sisteminin (A) talimata uygun şekilde araca monte edildiđinden emin olun.



Uzun yolculuklar sırasında cocuđunuz için molalar verin ve cocuđunuzun yola bakan taraftan kontrolsüz bir şekilde aractan inmeyeceđinden emin olun. Aracınızın kapılarında çocuk emniyet kilidi varsa, bunları daima kullanın.



ocuk emniyet sistemini(A) , bir kazadan sonra (kaza hızı 10 km/saatten yüksek ise) veya diđer bařka nedenlerden dolayı hasar görmesi veya parçalarının ayrılması halinde kullanmaya devam etmeyin.



Sadece üretici tarafından tavsiye edilen kemer kılavuzunun kullanımına izin verilir.



Cocuk emniyet sistemini (A) aracta boş olarak bulundurduğunuzda, ongorulduğu şekilde, aracın 3-nokta-emniyet kemeri ile (madde 7) veya k-fix konektorleri (E) ile aracın ISOFIX Ankraj noktalarına (madde 6) sabitleyerek daima emniyet altında tutun.

4. Ayarlar

4.1 Başlık ve omuz desteklerinin ayarı

kiddy smartfix'nun yeni ayar sistemi ile koltuk, cocuğunuzun ölçülerine ideal uyum sağlar, baş (H) ve omuz destekleri (I) tek el hareketi ile bir defada ayarlanabilir.

Başlığın doğru ayarı, cocuğunuzun şakak bölgelerinin başlığın (H) en dar yerine gelecek şekilde ayarlanılarak yapılır(resim 2).

Başlık (H) ve omuz desteklerinin (I) ayarlanabilmesi için, başlığın (H) arkasında bulunan yukseklik ayar kulpunu (Q) hafifce dışa doğru cekin ve başlığı (H) istenilen yuksekliğe gelene dek yukarıya veya aşağıya doğru kaydırın (resim 3).

Doğru olarak kilitletiğinden emin olmak için başlığı (H) hafifce aşağı doğru bastırın.

4.2 Ayak destek bölgesinin ayarı

Ayak destek bölgesi (K) ayarı ile, cocuğunuz için çok daha iyi bir oturma konforu sağlayabilirsiniz. Bacak uzatma (K) ayarı 4 farklı pozisyona ayarlanabilir.

Ayak destek bölgesini istenilen yöne doğru cekebilir veya itebilirsiniz (resim 4).

5. Koltuk yeri seçimi ve ayarı

5.1 Araç koltuk ayarı



Cocuk emniyet sistemi (A) kullanımı konusunda, aracınızın kullanma kılavuzundan lutfen detaylı bilgi edinin.

Aracın koltuk başlığı montajın yapılmasına engel oluyorsa, başlığın en üst pozisyona getirilmesi veya çıkarılması gerekir (resim 5).

kiddy smartfix'nun hareketli sırt bölgesi sayesinde, sırtlık aracın arka koltuk sırtlığına dayandırılabilir. Ayarlanabilir sırtlığı arac koltuğuna uygun olarak konumlandırın.

5.2 Evrensel montaj için koltuk yeri

kiddy smartfix çocuk emniyet sistemi (A), 3-nokta-kemer sistemi bulunan araçlara monte edilebilir (resim 6).

kiddy smartfix, gidiş yönünün tersi yönünde olan 3-nokta-kemer sistemi ile donatılmış koltuklarda da kullanılabilir (resim 6).

* Araç üreticisi tarafından çocuk emniyet sisteminin ön yolcu koltuğunda kullanımına izin veriliyorsa, ön yolcu koltuğu en arka pozisyona getirilmedir.



kiddy smartfix'i evrensel olarak (k-fix olmadan) monte ettiğinizde, konektörlerin (E) gecirilmesi gerekir.

5.3 Yarı-Evrensel motajın yapılması

Cocuk emniyet sisteminin (A) arac koltuđuna yarı-evrensel montajı, sadece arac ISOFIX-Ankrajlama ile donatılmışsa mümkündür. kiddy smartfix bu ISOFIX-Ankraj noktalarına, k-fix konektorlerinin yardımıyla ve bu sayede de aracın govdesine sıkıca bağlanabilir.

Cocuk emniyet sistemi (A) kiddy smartfix, yalnızca araç tipi listesinde belirtilen araçların koltuklarına monte edilebilir.

Araç tipi listesi sürekli olarak güncellenmektedir, güncel listeyi

<http://www.kiddy.de/content/files/smartfix.pdf> de bulabilirsiniz.



Üretici tarafından, mümkünse yarı-evrensel k-fix konektörlü çocuk emniyet sisteminin (A) kullanılması önerilir.

6. Araca k-fix ile yarı-evrensel montaj

Her iki kılavuz hunilerini de (G) arac koltuk minderi ve sırtlığı arasındaki ISOFIXAnkrajlarına gecirin (resim 7). Kılavuz huniler (G) aksesuar olarak mevcuttur ve montaj konforunu önemli ölçüde arttırabilir.

Şimdi on tarafta ayak destek bölgesinin altındaki (K) kilit acma düğmesine (L) basın (resim 8; madde 1).

Şimdi k-fix konektörleri (E) koltuđun (J) arkasından dışarıya doğru otomatik olarak sürülür.

Her iki kilit açıcıları (N) ön tarafa iterek, konektör kancalarının açık olup olmadığını kontrol edin (resim 9).

Kapatma göstergeleri (O) "yeşil" gösterdiğinde, konektör kancaları açıktır.



kiddy smartfix'i yarı-evrensel montajın mümkün olduğu bir araç koltuđuna yerleştirin (madde 5.3) ve gerektiğinde araç koltuđunu madde 5.1'de belirtildiđi şekilde ayarlayın.

Şimdi her iki k-fix Konektörleri (E) metal tutuculara (ISOFIX-Ankraj noktalarına) itin ve konektörlerin (E) kilitlenmesi için sıkıca bastırın (resim 10).

Kilitlenmenin doğru yapıldığı “yeşil” k-fix kapatma göstergesi (O) ile onaylanır (resim 11).



Koltuğu (J) sarsarak k-fix konektörlerin (E) kapalı olup olmadığını, sol ve sağ k-fix konektörlerindeki kapatma göstergelerinin (O) “yeşil” gösterdiğini kontrol edin!

Montajın son adımı olarak çocuk emniyet sistemini (A) arac koltuğunun sırt bölümüne doğru itmeniz gerekir.

Bunun için kilit açma düğmesini (L) basılı tutun (resim 12; madde 1) ve aynı anda koltuğu (J) araç koltuk sırtlığına doğru itin (resim 12; madde 2).

Cocuğunuzu k-fix ile sabitlenmiş koltukta emniyet altına almanız için, madde 7’de belirtilenleri uygulayın.

7. Çocuğun emniyet altına alınması



yarı-evrensel: k-fix sabitleme sistemine sahip bir çocuk koltuğunu kullanmak istiyorsanız, çocuğunuzun koltukta madde 6’da belirtildiği şekilde güvenlik altına alındığından emin olun!



evrensel: Çocuk oto koltuğunu k-fix sabitleme sistemi olmadan kullanmak istiyorsanız, k-fix konektörlerini surerek koltuğa (J) gecirmeniz gerekir!

Kiddy’inizi araca madde 5.1-5.3’te tanımlandığı gibi konumlandırın.

Çocuğunuzu yerleştirin ve kiddy’inizin çocuğunuzun boyuna uygun olarak ayarlandığından emin olun (madde 4).

Cocuđunuzu araca ait 3-noktalı-kemer ile emniyet altına almak isterseniz, ařađıda belirtilen yolu izleyin:

Araç kemerini dıřarıya dođru çekin ve kucak kemerini koltuđun (J) kol dayanakları (D) altına yerleřtirin (resim 13).

řimdi kemer tokasını kapatın. Kemer tokasının düzgün bir řekilde kilitlenmiř olduđunu kontrol edin (resim 13).

Kucak kemerini gerin ve çapraz kemeri kemer tokası tarafındaki kol desteđinin (D) altına yerleřtirin (resim 14).

Çapraz kemeri alın ve onu kırmızı çapraz kemer kılavuzundan (B) ve bařlıktan (H) geçirin (resim 15; madde 1). Kemeri řimdi çocuđunuzun boyun yönünde içe dođru çekin (resim 15; madde 2).

Lütfen kemer tokası karřısında bulunan çapraz kemer kılavuzunun (B) kullanılacađını dikkate alın (resim 17).



Kemerin çapraz kemer kılavuzunda (B) olmasına ve kanca önünde sıkıřmamasına dikkat edin (resim 16).

Kemerlerin kıvrılmamıř olmaları ve vücudu sıkıca sarmaları gerekir. Kemer tokasının da dođru konumda olmasına dikkat edin.

řimdi kemer sistemini gerin (resim 17).

Uzun yolculuklarda kemer durumunu düzenli olarak kontrol edin.

8. Çapraz kemer kılavuzunun açılması

Çapraz kemer kılavuzunu (B) açmak için, onu ařađıya dođru bastırın (resim 18; madde 1) ve ardından kemeri yandan dıřa alın (resim 18; madde 2).

9. Yarı-evrensel kullanımdan sonra k-fix demontajı

Kilit acma düğmesini (L) basılı tutun (resim 19; madde 1) ve aynı anda koltuğu (J) arac koltuk sırtlığının aksi yönünde çekip çıkarın (resim 19; madde 2).

Sağ ve sol k-fix konektörlerini, kilit acıcıları (N) one doğru ("grune" kapatma göstergesi (O) üzerinden dışa doğru) iterek acın (resim 20).

Konektörler (E) açıldığı zaman, kiddy smartfix araç gövdesinden ayrılır.

Son adım olarak k-fix Konektörlerin (E) koltuğa (J) sürülerek geçirilmesi gerekir.

Bunun için kilit acma düğmesini (L) basılı tutun (resim 21; madde 1) ve geri çekme dilini (M) (resim 21; madde 2) konektörler koltuktan (J) tamamen ayrılıncaya kadar çekin.

Şimdi kilit açıcıyı (L) ve ardından geri çekme dilini serbest bırakın.

10. Kılıfın çıkarılması ve takılması



Kiddy oto koltugunuzu hic bir zaman orijinal kılıfı olmadan kullanmayın. Kılıf, emniyet sisteminin bir parçasıdır.

10.1 Başlık ve sırtlık kılıflarının çıkarılması

Başlık ve sırtlık kılıfı tek parça olarak üretilmiştir.

Ayarlanabilir başlığı (H) en yüksek pozisyona kaydırın.

Şimdi başlığın (H) arka tarafındaki yükseklik ayar kulpunun (Q) ve her iki capraz kılavuzun (B) altındaki kılıfı çıkarın. Kılıfı başlığın (H) onunden arkaya doğru çekerek çıkarın.

10.2 Omuz destek kılıflarının çıkarılması

Ayarlanabilir başlığı (H) en alt pozisyona kaydırın. Omuz desteklerinin arkalarındaki tutturucuları açın. Şimdi kılıflar, omuz desteklerinden (I) aşağıdan yukarıya doğru çekilerek çıkarılabilir.

10.3 Kılıfın çıkarılması

Ayak destek bölgesinin (K) kılıfı plastik bir bant ile sabitlenmiştir. Kılıfı yukarıya doğru dikkatlice çekip çıkarabilirsiniz.

Ardından basmalı düğmeleri veya ayak destek bölgesinin alt tarafındaki ve koltuk altındaki (J) cırt bantları (K) acın.

Sırtlıktan (C) tutma bandını çıkarın ve kılıfı yukarıya doğru çekip çıkarın.

10.4 Kılıfın takılması

Kılıfı takarken, çıkarma esnasında takip edilen işlem sırasının tersine göre hareket edin (bakınız 10.1 – 10.3).

11. Bakım talimatı

11.1 Kılıfın temizlenmesi

Kılıflar emniyet sisteminin önemli bir parçasıdır. Bu yüzden sadece üreticinin orijinal kılıflarını kullanın. Yedek kılıfa ihtiyaç duyulması halinde, bayinizden temin edebilirsiniz.

Kılıf ve oyun figürlerinin çıkarılabilir sabitleme kordonu, 30 derecede hassas yıkama programında yıkanabilir. Sıkma ve kurutma işlemlerinin yapılması uygun değildir.



11.2 Plastik parçaların temizlenmesi

Plastik parçalar yumuşak bir deterjan ile veya ıslak bir bezle temizlenebilir. Hiç bir zaman etkisi güçlü olan deterjanlar kullanmayın (örn. çözücü maddeler).

12. Kaza sonrası yapılması gerekenler

Kaza hızı 10 km/h den fazla olan bir kazadan sonra, çocuk emniyet sistemi mutlaka üreticisi tarafından olası hasarlara karşın kontrol edilmelidir, gerektiğinde koltuğunuz ücretsiz olarak değiştirilebilir.

13. Garanti

kiddy smartfix'nun, üretim ve malzeme hatalarına karşın iki senelik bir garanti suresi bulunmaktadır. Garanti süresi satın alınan gün ile birlikte başlar. Şikâyetlerinizi satış belgesi ile yapabilirsiniz.

Garanti, ancak kullanım kılavuzuna göre kullanılan ve temiz bir şekilde geri gönderilen çocuk emniyet sistemleri için geçerlidir.

Garanti şu durumlarda geçerli değildir:

- Doğal aşınma belirtileri ve aşırı zorlamalardan doğan hasarlar
- Uygunsuz veya yerinde olmayan kullanımdan doğan hasarlar

Kumaşlar: Butun kumaşlarımız mor otesi ışınlarına karşın renk dayanıklılığı konusunda yüksek beklentileri karşılar. Mor otesi ışınlara maruz kalan butun kumaşların rengi yine de solar. Bu bir malzeme hatası değildir, normal bir aşınmadır ve garanti kapsamında değildir. Garanti durumunda vakit gecirmeden bayiinize başvurun.

kiddy ekibi, size ve cocuğunuza her zaman iyi ve emniyetli yolculuklar diler.

目录

1.	前言.....	3
2.	合格性.....	3
3.	一般安全注意事项.....	3
4.	调整.....	5
4.1	头枕和护肩的调整.....	5
4.2	腿部加长的调整.....	6
5.	座位选择与调整.....	6
5.1	汽车 座椅的调整.....	6
5.2	通用型座椅的安装.....	6
5.3	半通用型座椅的安装.....	7
6.	配备k-fix半通用型汽车内的安装.....	7
7.	孩童的固定.....	8
8.	打开对角腰带式安全带导向固定器.....	9
9.	半通用型使用时的k-fix拆卸.....	9
10.	布套的脱出与套装.....	10
10.1	头枕套/ 椅靠背套的脱出.....	10
10.2	护肩套的套装.....	10
10.3	座椅布套的脱出.....	10
10.4	座椅布套的套装.....	10
11.	维护注意事项.....	11
11.1	座椅布套的清洗.....	11
11.2	塑料件的清洁.....	11
12.	意外事故后的状态.....	11
13.	担保.....	11

kiddy smartfix 操作说明书

1. 引言

很高兴您选用kiddy smartfix 儿童安全座椅约束系统。

kiddy smartfix 是我们的Pro产品系列的一种改进产品。采用特殊吸能材料在发生侧面碰撞时将给您的孩子提供最大可能的安全保障。儿童座椅配备了 kiddy 减震器 (F) 和 k-fix 固定系统，当发生正面碰撞时提供全面的保护。

正如该说明书所述，务必使用 kiddy smartfix，为您的孩子提供全面保护。

为了最大可能的保护您的孩子，必须按照本使用说明书的要求使用 kiddy smartfix。

本使用说明书中用字母列出了您的kiddy smartfix 的各个零部件，并在相同的条款中加以了说明。

2. 资质

kiddy smartfix 依据合格试验标准ECE-R44/04 的当前版本通过了测试并取得了合格认证。因此，该产品获得了“通用型”和“半通用型”级别中的结构类型的认可。

根据ECE 16或类似标准，“通用型”表示儿童约束系统在任何配备3点式安全带的所有车型中均可使用。

“半通用型”表示儿童约束系统可附加安置在汽车内的ISOFIX接口上。只有配备了这种接口，才允许将儿童约束系统安装在随附的车型清单中的汽车内。该车型清单将会不断更新。更新的版本可在以下网址查阅：

<http://www.kiddy.de/content/files/smartfix.pdf>.

kiddy smartfix 儿童约束系统 (A) 适用于II至III类体重的儿童，即体重为15公斤至36公斤的儿童（大约3岁至12岁）或者至身高最大150厘米。此外，在汽车内安装时，需按照您的汽车用户手册的建议使用，或者咨询您的汽车授权服务中心。

3. 一般安全提示



请在首次使用儿童约束装置之前认真阅读该使用说明书。使用错误可能导致儿童有生命危险。

疏忽大意是造成严重伤害的罪魁祸首，必须避免。



儿童约束装置只能用于体重为 15kg ~ 36kg，即重量等级为 II-III组的儿童。



每次行驶之前，请检查儿童约束装置 (A) 的设置是否与儿童的身高相符。行驶期间，禁止进行调整。



请确保始终按照规定卡住了所有部件。



请确保儿童约束装置(A)的部件没有卡入车门或可调节的座椅内。



乘坐客货两用和大篷车车型时，特别注意要将儿童约束装置 (A) 安装在容易接触的位置，便于第三方救护。



安全带决不能松弛放置。出现意外情况时，产生的负荷是拉紧安全带的数倍。请注意汽车安全带锁扣的位置要正确。



决不能让您的孩子在无人看管的情况下使用儿童约束装置 (A)。



禁止在衣帽架上放置重物，否则在意外情况时会砸伤儿童。



儿童约束装置 (A) 空置在汽车内时，始终要按照规定的方式使用汽车的 3 点安全带将其固定。



禁止改装儿童约束装置 (A)。

保护性能会因此而失效或受限。遇到困难时，请求助专业经销商或直接联系制造商。



防止阳光直接照射儿童约束装置 (A)，否则会变热。



儿童约束装置(A)只能固定在符合 ECE 16 标准或同类标准的 3 点安全带位置上。



请确保安装在车内的儿童约束装置符合该说明书。



长时间行驶过程中，请让您的孩子休息片刻，并注意不要在无人看管的情况下让您的孩子从车中跑出进入机动车道。需要时，始终要使用汽车车门内的儿童保险装置。



意外情况过后（事故速度大于 10km/h）或受其它影响致使部件损坏或松动时，请不要再继续使用儿童约束装置 (A)（参见第 12 条）。



只能使用制造商规定的安全带束缚路径。



如果您在汽车内不带小孩携带儿童约束系统(A)，需始终按照规定的方法使用汽车(第7条)内的3点式安全带或用k-fix 连接杆(E) 固定在ISOFIX-接口上(第6条)。

4. 调节

4.1 头部和肩部支撑调节

kiddy smartfix 通过全新的调节系统根据儿童的尺码实现最佳调节，同时顺利调节头部支撑 (H) 和肩部支撑(I)。

儿童的头部位于头部支撑 (H) 的中间范围时，表明头部支撑的调节正确 (图2)。

调节头部(I)和肩部支撑时,操作头部支撑(H)背面的高度调节拉手(Q),向外部轻轻拉动拉手,同时根据所需高度向上或向下推动头部支撑(H)(图3)。

通过轻轻向下按压头部支撑(H)检查是否可靠锁住。

4.2 延伸脚搭的调节

通过调节延伸脚搭(I)可以使您的孩子坐的更舒服。延伸脚搭(I)有四个调节位。

* 拉动或推动延伸脚搭(I)至理想位置(图4)

5. 座位选择与调整

5.1 汽车座椅的调整

请全面了解汽车操作手册内儿童约束装置(A)的使用信息。

儿童约束装置(A) kiddy smartfix 可安装在车内任意具有3点安全带系统的位置上(图1)。

通过移动式靠背(C)确保将 kiddy smartfix 固定在汽车座椅靠背上。根据具体情况定位汽车座椅的可移动式靠背。

5.2 通用型座椅的安装

同时, kiddy smartfix 还可用于配备3点安全带系统的汽车座椅背面(图1)。

如果汽车生产商允许在副驾安装儿童约束装置,则副驾位置应该移动到最后的位置。

如果头部支撑妨碍安装作业,则必须在最上方的位置使用头部支撑或将其取下(图2)。

如果您安装kiddy smartfix 通用型座椅（无k-fix），那么必须将连接杆（E）缩回去。

5.3 半通用型座椅的安装

儿童约束系统的半通用型安装只能安置在配备 ISOFIX 接口固定的汽车座位上。通过ISOFIX 接口，kiddy smartfix借助于 k-fix连接杆牢固的与汽车结构相连接。

儿童约束系统(A) kiddy smartfix 可安置在清单内所列车型汽车内的座位上。车型清单将会不断更新，更新的版本可在以下 网址中查阅：

<http://www.kiddy.de/content/files/smartfix.pdf>

按制造商的建议，若可能的话，儿童约束系统(A)的半通用型安装需使用 k-fix 连接杆。

6. 配备 k-fix的汽车内的半通用型的安装

将二个插扣(G) 插入汽车座椅和靠背之间的ISOFIX接口中（图 7）。引导漏斗（G）可以作为附件购买，该附件能大大提高安装舒适度

然后按压置于腿部加长部分（K）的前下端的解锁扭(L）（图 8；1号），k-fix 连接杆(E)会自动的从座位(J)后部伸出来。

然后向前推动 这二个解锁机构(N) 以检查连接杆挂钩是否打开（图 9）。

若闭锁显示(O) 显示的是非“绿色”，则表示连接杆挂钩已打开。

将kiddy smartfix 安置在能够半通用型安装的汽车座位上(5.3条)，必要的话，按照5.1条调整汽车座位。

然后把二个k-fix 连接杆(E) 推到金属固定卡口(ISOFIX接口)上，接着反向按压，使连接杆(E)锁紧（图 10）。当k-fix 闭锁显示（O）显示“绿色”时，表示卡入位正确(图11)。

然后，稍用力向前推动座椅(J)，以检查 k-fix 连接杆(E)是否闭锁完好。接着检查左右二侧的 k-fix 连接杆，查看闭锁显示(O)是否显示为“绿色”！

作为安装的最后一步，必须把儿童约束系统(A)推向汽车座位靠背。为此需按住解锁扭(L) (图12; 1号)，同时将座椅(J)推向汽车座位靠背(图12; 2号)。

为使您的孩子固定在用k-fix 固定的座椅上，请按照第7条的说明操作。

7. 孩童 的固定

半通用型：如果您想使用k-fix 固定方式的儿童座椅，那么必须确保该座椅按照第6条的说明固定在汽车内！

通用型：如果您想使用无 k-fix 固定方式的儿童座椅，则必须把k-fix连接杆缩回到座椅(J)内！

需把您的kiddy 儿童座椅按照第 5.1-5.3 条的说明定位在汽车座位上。

安置好小孩后，并检查您的kiddy座椅是否根据小孩的身高已作调整（第4条）。

为使您的小孩与汽车的3点式安全带系牢，需按照以下说明操作：

将汽车安全带拖出，然后将腰带系在座椅(J)的二个扶手(D)下方（图 13）。

接着把 安全带锁扣扣上。请检查安全带锁扣是否正确的卡入卡扣内（图 13）。

缩紧腰带，然后将对角腰带式安全带系在扶手(D)下方的安全带锁扣上（图14）。

拖出对角腰带式安全带，将其导入红色对角腰带式安全带导向固定器(B)和头枕(H)之间(图15; 1号)。然后将安全带经过您小孩的颈部向内系上(图15; 2号)。

请务必注意，需使用相对置的安全带扣的对角腰带式安全带导向固定器 (B) (图 17)。

对此应注意，放置在对角腰带式安全带导向固定器(B)的安全带，不应在前端被钩卡住(图 16)。

安全带不得被扭曲，必须紧贴小孩的身体系好。
同时应确保安全带锁扣的位置正确。

然后拉紧安全带系统 (图 17)。

在长途行驶中，应定期检查安全带的位置状态。

8. 打开对角腰带式安全带导向固定器

欲打开对角腰带式安全带导向固定器(B)，可将它往下按压 (图 18; 1号)，然后把安全带从侧面脱出(图18; 2号)。

9. 半通用型使用时的 k-fix拆卸

按住开锁扭(L) (图 19;1号)，并同时将座椅从汽车扶手(J) 中拖出(图 19; 2号)。

打开左右二侧的k-fix 连接杆(E)，便可将开锁机构(N) 朝前推移 (通过“绿色” 闭锁显示(O) 显示脱开) (图20)。

当连接杆(E) 打开时，kiddy smartfix 就从汽车结构中脱钩了。
作为最后的步骤，必须把k-fix 连接杆(E)缩回到座椅内 (J) 。

为此，需按住开锁扭 (L) (图21; 1号)，然后通过回拉环(M)拉动 (图 21; 2号)，直到连接杆(E)完全隐藏在座椅 (J) 内。

然后可将开锁扭 (L) 以及回拉环 (M) 松开。

10. 护罩的拆卸和套装



决不能使用无原装护罩的 kiddy。护罩是安全设计的一部分。

10.1 头部支撑护罩 / 靠背护罩的拆卸

头部支撑护罩和靠背护罩为一体式加工。

将可调节式头部支撑 (H) 推到最上方位置。

现在松动护罩，使其置于头枕 (H) 后背的高度调节拉手 (Q) 周围，并在两个对角导带器 (B) 下方。从头枕 (H) 的前方向后取下护罩。

10.2 肩部支撑护罩的拆卸

将可调节式头部支撑 (H) 推到最下方位置。打开肩部支撑后方的按钮。现在可从下方向肩部支撑 (I) 上方取下护罩。

10.3 座椅护罩的拆卸

腿部加长部分 (K) 的布套是用橡皮带固定的。您可以小心的将布套往上脱出。

然后打开腿部加长部分 (K) 下端以及座椅 (J) 下面的按压开关或尼龙搭扣。

将固定带从椅靠背 (C) 上取下，然后将布套往上脱出。

10.4 护罩的套装

护罩套装的操作顺序与护罩拆卸的顺序相反（参见 10.1-10.3）。

11. 保养提示

11.1 护罩的清洗

护罩是安全设计的重要组成部分。因此，只能使用制造商的原装护罩。需要备用护罩时，可在专业经销商处订购。

洗涤护罩和可取下的卡通人物固定绳时，应将其放入 30 度的水中轻柔。禁止脱水或放入洗涤干燥机中甩干。

11.2 塑料部件的清洗

可以用轻柔洗涤或者用湿抹布擦洗。决不能使用强效洗涤剂（如溶剂）。

12. 出现意外事故后的应对

出现意外事故之后，且当时的速度大于 10 km/h，则务必由制造商检查儿童约束装置是否损坏，需要时，可免费为您更换。

13. 质量保证

我们为 kiddy smartfix 的生产或材料提供 2 年的质保。从购买之日起计算质保时间。

购买单据是索赔的基础。

质保服务仅限于按照规定进行处理并在洁净、有序的状态下寄回的儿童约束装置。

对下列情况不提供质保：

- 自然磨损现象和过度使用造成的损坏
- 违规或错误使用造成的损坏

原料：我们所有的原料均达到了最高的防 UV 射线不褪色要求。

尽管如此，所有材料受到 UV 射线照射时，仍会脱色。

在此不涉及到材料问题，而是正常的磨损，对此不提供质保。在质保期内请立即联系专业经销商。

Kiddy团队祝您和您的孩子享受舒适和安全的驾驶。



kiddy GmbH
Schaumbergstr. 8
D-95032 Hof / Saale

Phone: 0049 (0)9281 / 7080-0

Fax: 0049 (0)9281 / 7080 -21

E-mail: info@kiddy.de

www.kiddy.de