

DOREL (U.K.) LTD

Hertsmere House,
Shenley Road,
Borehamwood
Hertfordshire WD6 1TE
UNITED KINGDOM

DOREL HISPANIA, S.A.

C/Pare Rodés nº26
Torre A 4º
Edificio Del Llac Center
08208 Sabadell (Barcelona)
ESPAÑA

DOREL PORTUGAL

Artigos para Bebê, Lda.
Rua Pedro Dias, 25
4480-614 Rio Mau
Vila do Conde
PORTUGAL

DOREL FRANCE S.A.

Z.I. - 9 bd du Poitou
BP 905
49309 Cholet Cedex
FRANCE

DOREL ITALIA S.P.A.

a Socio Unico
Via Verdi, 14
24060 Telgate (Bergamo)
ITALIA

CabrioFix



DRU1221A15

www.bebecomfort.com

0-12 M / 0-13 kg

bébéconfort **EN****Congratulations on your purchase.**

For the maximum protection and comfort of your child, it is essential that you read through the entire manual carefully and follow all instructions.

ES**¡Enhorabuena por tu compra!**

Para ofrecer la máxima protección y un óptimo confort para tu bebé, es muy importante que leas el manual atentamente y sigas las instrucciones de uso.

PT**Felicítamo-lo pela sua compra.**

Para uma máxima protecção conforto para o seu bebé, é importante que leia atentamente e siga todas as instruções de utilização.

FR**Nous vous félicitons pour votre achat.**

Pour une protection maximale et un confort optimal de votre bébé, il est essentiel de lire attentivement et intégralement le mode d'emploi et de respecter les instructions.

IT**Congratulazioni per il vostro acquisto.**

Per la massima protezione e per un comfort ottimale del vostro bambino è molto importante leggere e seguire attentamente tutte le istruzioni.

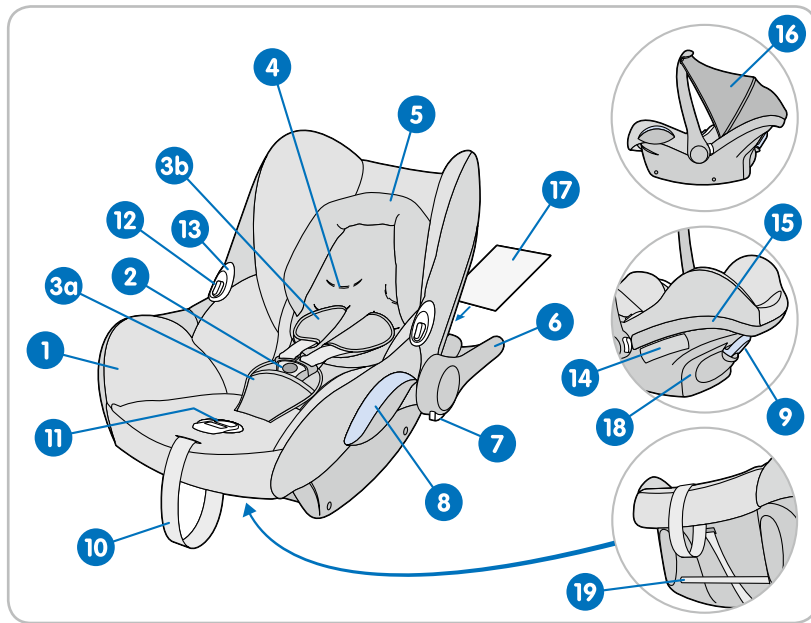

INDEX



6



8



12



16



17



EN 20

ES 24

PT 28

FR 32

IT 36

Instructions for use/Warranty

Modo de empleo/Garantia

Modo de emprego/Garantia

Mode d'emploi/Garantie

Istruzioni per l'uso/Garanzia

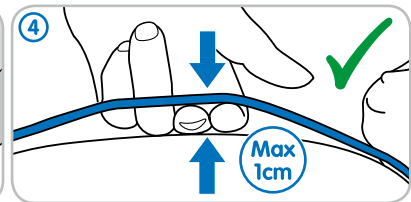
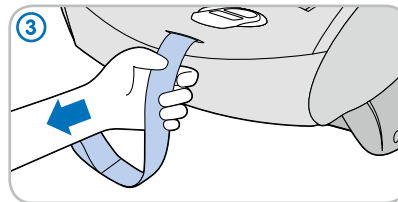
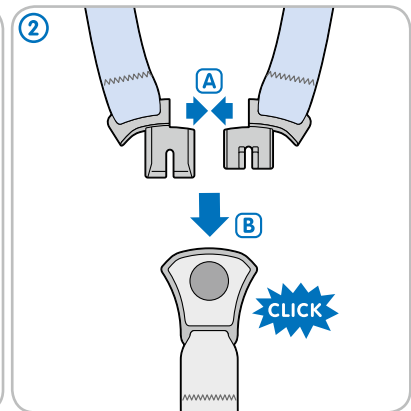
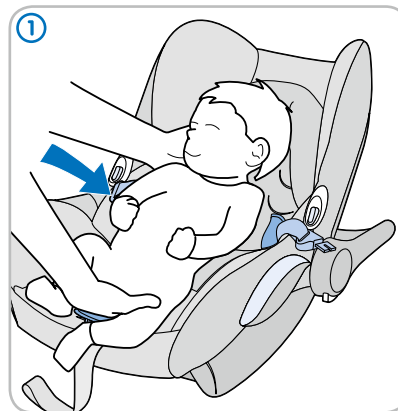
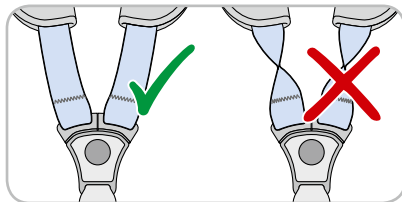
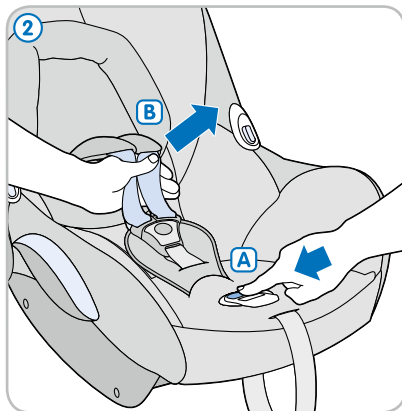
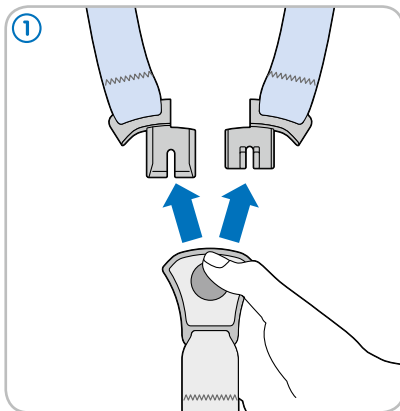

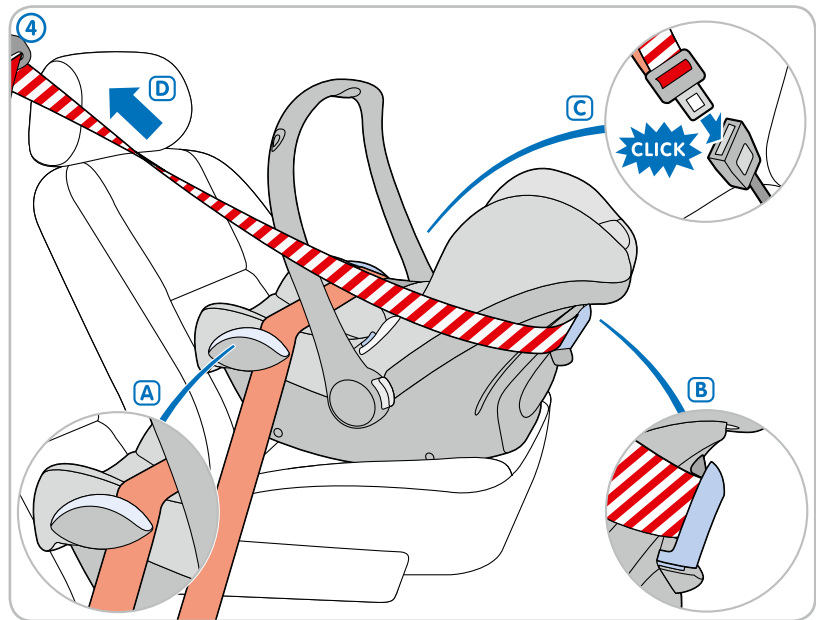
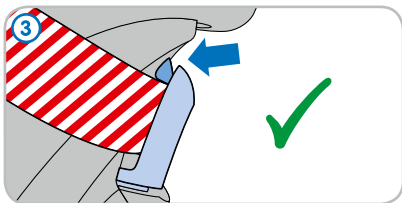
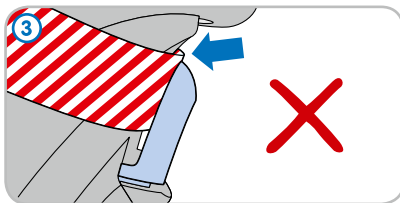
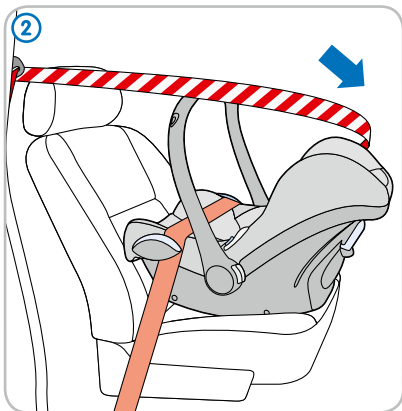
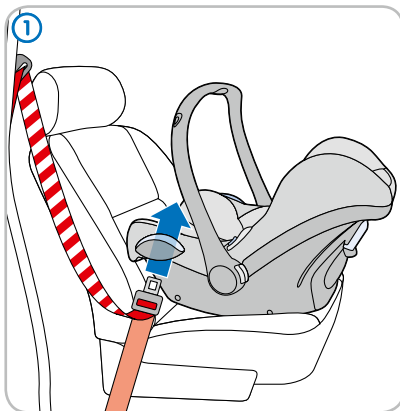

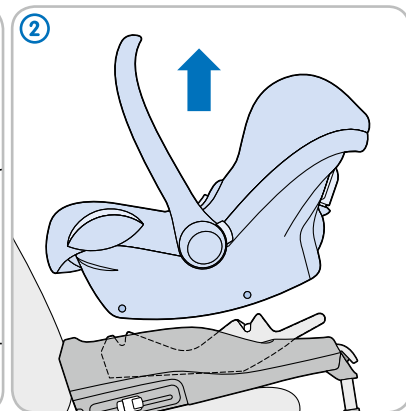
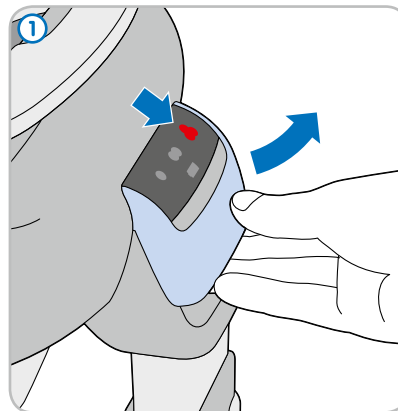
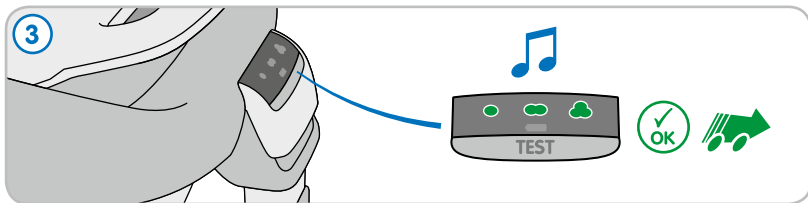
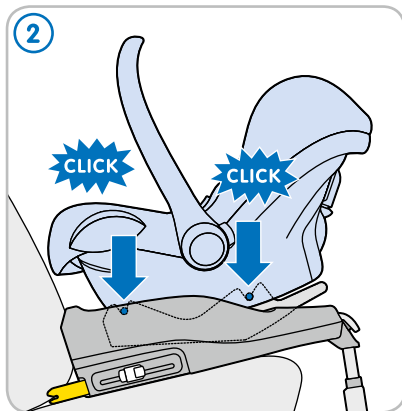
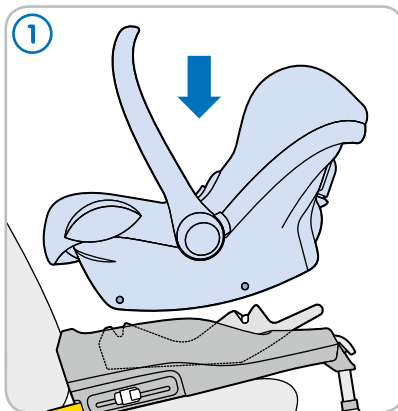

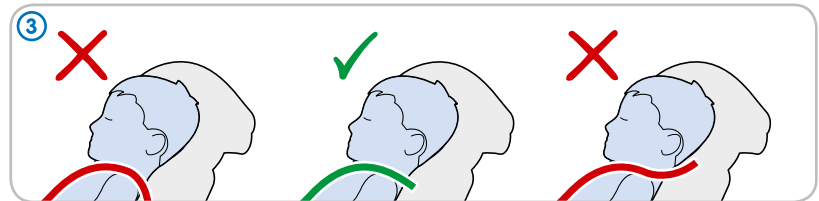
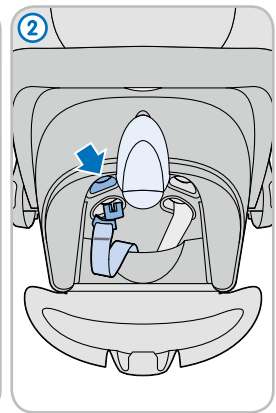
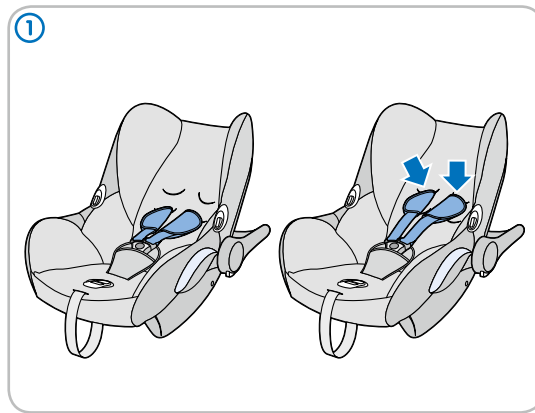
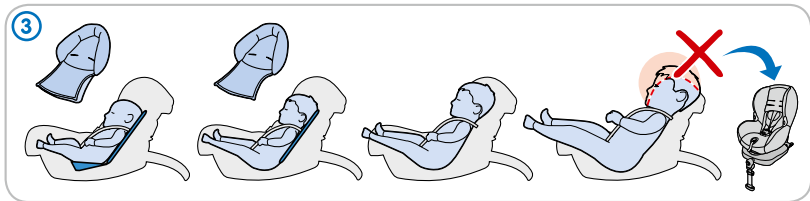
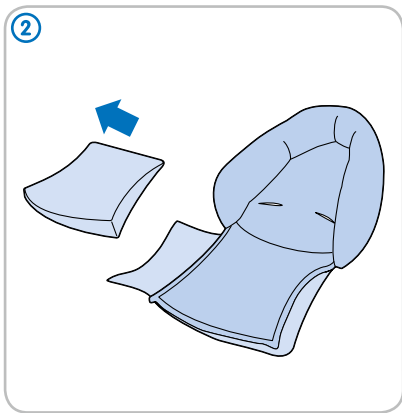
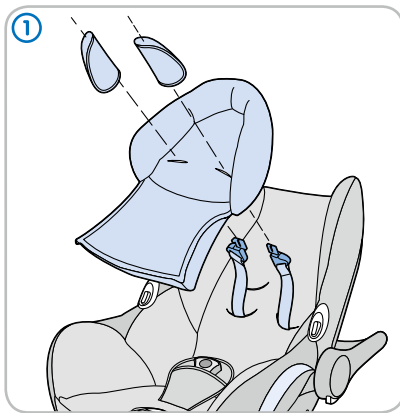

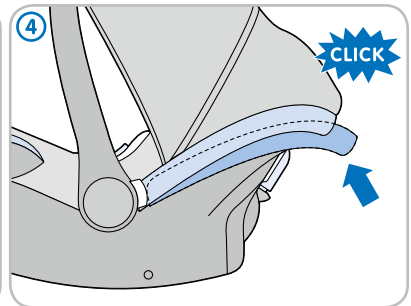
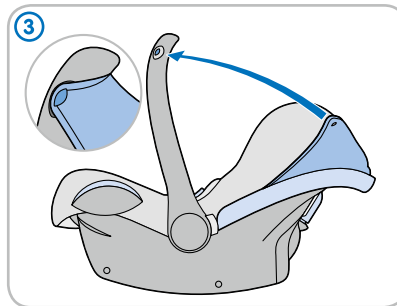
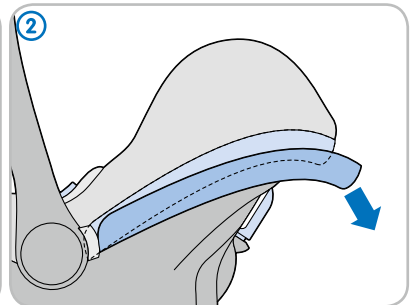
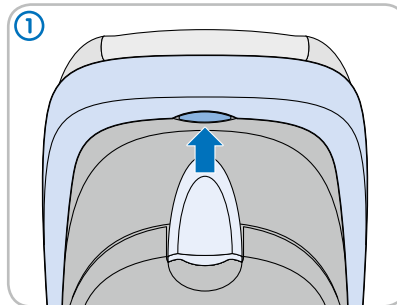
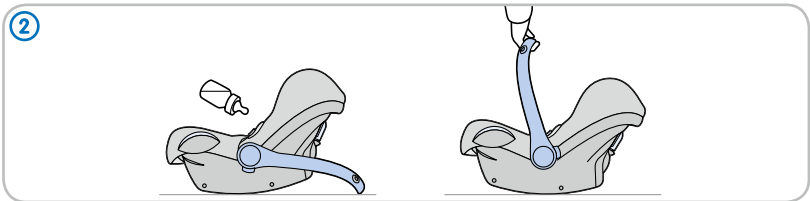
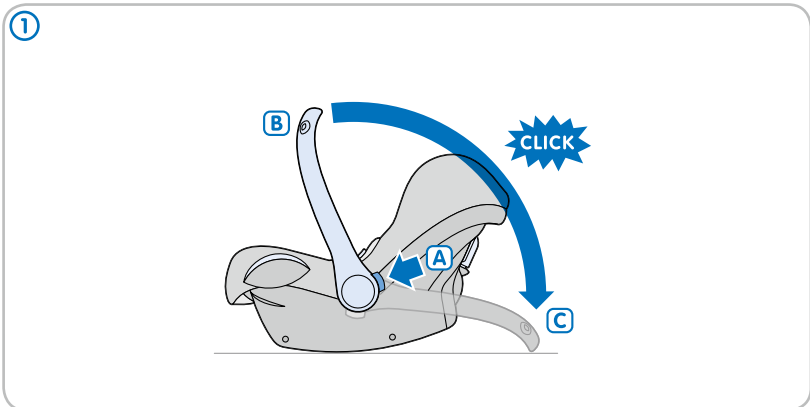

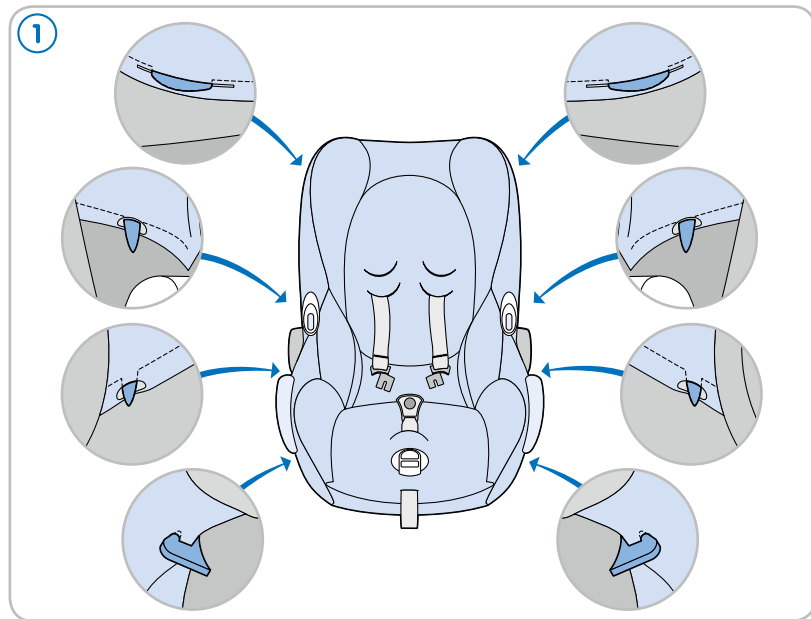
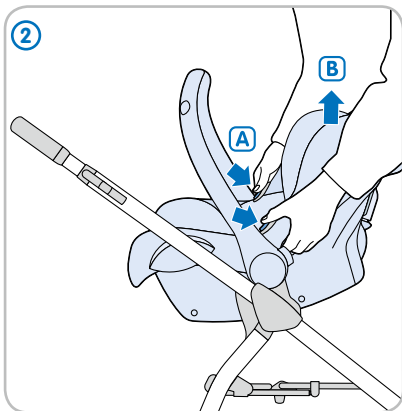
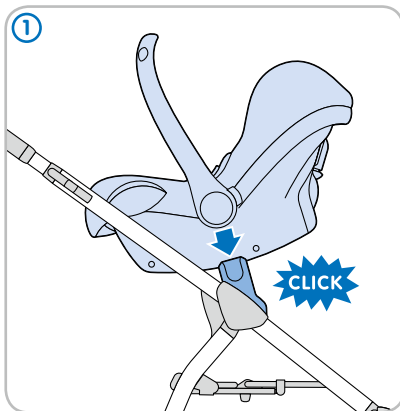

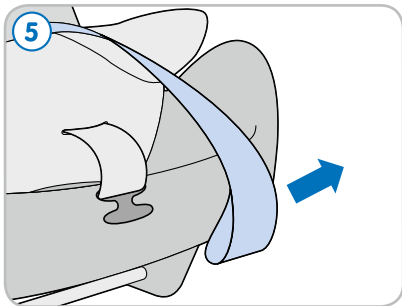
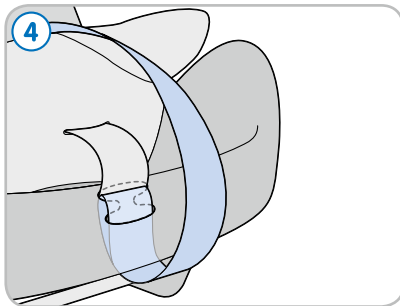
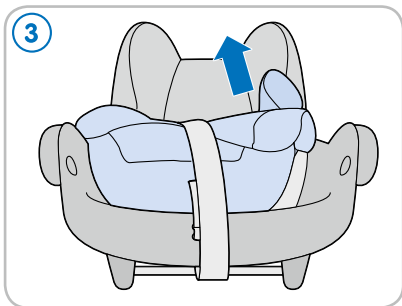
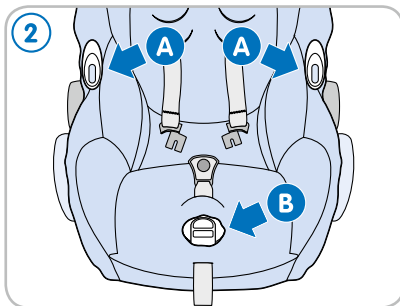



- 1 Shell
- 2 Belt buckle
- 3  Crotch strap with belt pad
- 3  Shoulder belts with belt pads
- 4 Slots to adjust shoulder belts
- 5 Support pillow
- 6 Carrying handle
- 7 Push button for adjusting carrying handle
- 8 Belt hook for lap section of safety belt
- 9 Rear belt hook for shoulder section of safety belt
- 10 Belt tensioner strap
- 11 Control button of the quick adjuster
- 12 Control button for removing car seat from Bébé Confort frame
- 13 Belt hooks
- 14 Instructions and airbag warning sticker
- 15 Rim (for storing sun canopy)
- 16 Sun canopy (built-in)
- 17 Instruction manual
- 18 Storage compartment
- 19 Mounting bars for FamilyFix and EasyBase 2

Safety

General CabrioFix instructions

1. You are personally responsible for the safety of your baby at all times.
2. Never hold your baby on your lap when driving.
3. Do not use the CabrioFix for more than 5 years.
4. Do not use second-hand products where the history is unknown.
5. Replace the CabrioFix after an accident.
6. Read this instruction manual carefully and keep it in the storage compartment in the CabrioFix.

Warning: Do not make any changes to the CabrioFix whatsoever, as this could affect the performance of the car seat and render it unsafe.

CabrioFix maintenance instructions

1. The CabrioFix must undergo regular maintenance. Do not use lubricants or aggressive cleaning agents.
2. The cover, cushions and belt pads of the CabrioFix can be removed in order for these to be cleaned (also see washing instructions). The flexible plastic edge can be cleaned with water, soap and a soft cloth.
3. If the cover needs to be replaced at any time, only use official fabrics.

The CabrioFix and your baby

1. Never leave your baby unattended.
2. Always secure your baby with the harness belt.
3. Before every use, make sure the harness is not damaged or twisted.
4. Make sure you can fit no more than one finger between the harness and your baby (1cm).
5. Only use the support pillow of the CabrioFix when the shoulder belts are in the lowest position.

Warning: Never place the CabrioFix on an elevated surface (such as a table or chair).

CabrioFix car use

1. Always check to make sure the car seat can be installed properly in your car before purchasing it.
2. Make sure that any fold-down rear seat is locked into position.
3. Prevent the CabrioFix from becoming trapped or weighed down by luggage, seats and/or slamming doors.
4. Make sure that all luggage and other loose objects are secure.

5. The safest place for your baby is the rear of your vehicle, however if you need to install the seat in the front passenger seat, please ensure that any airbag is deactivated.
6. Only use a forward-facing seat that is fitted with a 3-point safety belt that complies with the ECE R16 standard (at a minimum).
7. Make sure the car safety belt buckle runs in a straight line and stays below the belt hook of the CabrioFix. See the p.8 example.
8. The car safety belt must be threaded along all blue markings. For proper installation instructions, see pages 8-9 and/or the sticker on the side of the CabrioFix.
9. Always cover the CabrioFix when exposed to direct sunlight in the car. Otherwise, the cover, metal and plastic parts could become too hot for your child's skin.

Warning: The CabrioFix may only be installed in a rear-facing position in the car.

Environment

Keep all plastic packaging materials out of reach of your child to avoid the risk of suffocation.

For environmental reasons, when you have stopped using this product, we ask that you dispose of the product in the proper waste facilities in accordance with local legislation.

Questions

If you have any questions, contact your local Bébé Confort retailer (see www.bebeconfort.com for contact information). Make sure that you have the following information on hand:

- Serial number at the bottom of the orange ECE sticker;
- Make and type of car and seat on which the CabrioFix is used;
- Age, height and weight of your child.

Warranty

Our 24 months warranty reflects our confidence in the high quality of our design, engineering, production and product performance. We confirm that this product was manufactured in accordance with the current European safety requirements and quality standards which are applicable to this product, and that this product is free from defects on materials and workmanship at the time of purchase.

Our 24 months warranty covers all manufacturing defects in materials and workmanship when used in normal conditions and in accordance with our user manual. To request repairs or spare parts under warranty for defects in materials and workmanship you must present your proof of purchase, made within the 24 months preceding the service request.



Our 24 months warranty does not cover damage caused by normal wear and tear, accidents, abusive use, negligence or the consequence of failing to comply with the user manual. Examples of normal wear and tear include wheels and fabric worn down by regular use and the natural breakdown of colors and materials over extended period of time and use.

What to do in case of defects:

Should problems or defects arise, your first point of contact is your Bébé Confort dealer or retailer. Our 24 months Warranty is recognized by them (1). You must present your proof of purchase, made within the 24 months preceding the service request. It is easiest if you get your service request pre-approved by Bébé Confort Service. In principle, we pay for shipment and for return freight connected to service requests under the warranty. Damage not covered by our warranty or on products outside of warranty can be handled at a reasonable fee.

This Warranty is in compliance with to European Directive 99/44/EG of 25 May 1999.

- (1) Products purchased from retailers or dealers that remove or change labels or identification numbers are considered unauthorized. Products purchased from unauthorized retailers are also considered unauthorized. No warranty applies to these products since the authenticity of these products cannot be ascertained.

- 1 Carcasa
- 2 Cierre del arnés
- 3  Arnés de entepierna con protector del cinturón
- 3  Arnés de hombros con protege arneses
- 4 Ranuras de regulación de la altura del arnés
- 5 Almohadilla reductora para la cabeza
- 6 Asa de transporte
- 7 Pulsador para el ajuste de la posición del asa de transporte
- 8 Guía de pasaje para el tramo abdominal del cinturón del automóvil
- 9 Guía de pasaje trasera del cinturón del automóvil
- 10 Banda para reforzar el ajuste de los cinturones
- 11 Pulsador de ajuste del arnés
- 12 Pulsadores para desinstalar la Bébé Confort a una silla de paseo Bébé Confort
- 13 Sujeta arneses
- 14 Instrucciones y pegatina del airbag
- 15 Espacio para guardar el toldo
- 16 Toldo capota (incorporado)
- 17 Modo de empleo
- 18 Compartimiento guarda objetos
- 19 Barras de fijación para la FamilyFix y EasyBase 2

Seguridad

General CabrioFix

1. La seguridad de tu bebé es tu responsabilidad.
2. Nunca conduzcas con el bebé en el regazo.
3. No utilices la CabrioFix durante más de 5 años.
4. No utilices productos de segunda mano cuyo origen desconoces.
5. Sustituye la CabrioFix después de un accidente.
6. Lee este manual con atención y guárdalo en el compartimiento de la CabrioFix.

Importante: no hagas modificaciones en la CabrioFix ya que esto podría provocar situaciones de peligro.

Mantenimiento CabrioFix

1. Lleva a cabo un mantenimiento regular de la CabrioFix. No utilices lubricantes o productos de limpieza agresivos.
2. Para mantener limpia la CabrioFix, es necesario remover la vestidura, los cojines y protegearneses (véase las instrucciones de lavado). El borde de plástico flexible se puede limpiar con agua, jabón y un trapo suave.
3. Utilízala sólo con una vestidura original, ya que forma parte de la seguridad.

El bebé en la CabrioFix

1. Nunca dejes a tu bebé solo en el automóvil.
2. Sujeta siempre a tu bebé con el arnés de seguridad.
3. Comprueba antes de cada uso que los arneses no estén girados o retorcidos.
4. Mantén una holgura máxima del grosor de un dedo (1 cm) entre los arneses y tu bebé.
5. Utiliza el reposacabezas de la CabrioFix sólo cuando los tirantes del arnés se encuentran en la posición más baja.

Importante: nunca coloques la CabrioFix en superficies elevadas (como mesas y sillas).

CabrioFix en el automóvil

1. Comprueba antes de la compra, que la silla de auto encaja bien en el automóvil.
2. Asegúrate de que los respaldos abatibles están bloqueados.
3. Evita que la CabrioFix esté bloqueada por equipajes pesados o que esté sometida a presión por pesos, asientos o puertas al cerrarse.
4. Asegúrate de que todo equipaje u otros objetos sueltos están fijos.
5. Desactiva el airbag al utilizar la CabrioFix en el asiento del copiloto.

6. Utiliza sólo un asiento dirigido hacia adelante, provisto de cinturón de seguridad de 3 puntos, que como mínimo cumpla con la normativa CEE R16.
7. Comprueba que la hebilla del cinturón corre en línea recta y que queda debajo del gancho para cinturón de la CabrioFix. Consulta el ejemplo en la p. 8.
8. El cinturón de seguridad se debe colocar sobre todas las marcas azules. Para una instalación correcta consulta las páginas 8-9 y/o la pegatina en la parte lateral de la Bébé Confort CabrioFix.
9. Cubre siempre la CabrioFix cuando el automóvil esté a pleno sol. La vestidura, las partes metálicas y de plástico se calientan mucho y pueden llegar a quemar la delicada piel del niño.

Importante: coloca siempre la CabrioFix al revés, en sentido contrario a la marcha.

Medio ambiente

Mantén los materiales plásticos de embalaje fuera del alcance de los niños para evitar el riesgo de asfixia.

Cuando ya no utilices el producto, sepáralo de los residuos domésticos en conformidad con la legislación ambiental local.

Preguntas

Si tienes preguntas siempre te puedes poner en contacto con el distribuidor local de Bébé Confort (visita www.bebeconfort.com para los datos de contacto). Asegúrate de que tienes a mano la siguiente información:

- Número de serie en la parte baja de la pegatina ECE naranja;
- Marca y modelo de automóvil y asiento sobre el que se usa la CabrioFix;
- Edad, altura y peso de tu hijo.

Garantía

Nuestra garantía de 24 meses refleja nuestra confianza en la extraordinaria calidad de nuestro diseño, ingeniería, producción y en el rendimiento del producto. Garantizamos que este producto ha sido fabricado de acuerdo con las normas de seguridad y calidad europeas en vigor y que le son aplicables, y que este producto está libre de defectos en el momento de la compra.

Nuestra garantía de 24 meses cubre cualquier defecto de fabricación en cuanto a materiales y mano de obra cuando se utiliza en condiciones normales y de acuerdo con el manual de usuario. Para solicitar reparaciones o piezas de repuesto en garantía por defectos de fabricación deberá presentar el comprobante de la compra (original o fotocopia) realizada en los 24 meses anteriores a la solicitud del servicio.



Nuestra garantía de 24 meses no cubre los daños causados por el uso y desgaste normales, accidentes, uso abusivo, negligencia o como consecuencia de no cumplir las instrucciones del manual de usuario. Pueden ser ejemplos de uso y desgaste normales el desgaste de las ruedas y el tejido por el uso habitual y la descomposición natural de los colores y los materiales con el tiempo y el uso prolongado.

¿Qué hacer en caso de defectos?

Si surgen problemas o defectos, su mejor opción para obtener un servicio rápido es visitar al distribuidor o la tienda de Bébé Confort. Ellos aceptan nuestra garantía de 24 meses⁽¹⁾. Tiene que presentar el comprobante de la compra realizada en los 24 meses anteriores a la solicitud del servicio. Lo más sencillo es que consiga usted la preaprobación de la solicitud de servicio por el Servicio de Bébé Confort. En principio, pagamos los gastos de envío y devolución relacionados con las solicitudes de servicio en garantía. Los daños no cubiertos por nuestra garantía se pueden atender a una tarifa razonable.

Esta garantía se ajusta a la Directiva Europea 99/44/CE de 25 de mayo de 1999 transpuesta para el estado Español en la Ley 23/2003, de 10 de julio, de Garantías en la Venta de Bienes de Consumo.

- (1) Los productos adquiridos en tiendas o distribuidores que eliminen o cambien las etiquetas o números de identificación, se considerarán no autorizados. No se aplicará garantía alguna a estos productos ya que la autenticidad de los mismos no puede comprobarse.

- 1 Assento
- 2 Fecho do cinto
- 3  Cinto intermédio com protector do cinto
- 3  Cinto dos ombros com protectores peitorais
- 4 Ranhuras para o ajuste dos cintos dos ombros
- 5 Almofada do assento
- 6 Pega de transporte
- 7 Botão de desengate para ajuste da pega de transporte
- 8 Gancho dos cintos inferiores do cinto de segurança
- 9 Gancho posterior para a passagem do cinto dos ombros do cinto do carro
- 10 Correia de ajuste dos cintos
- 11 Botão de desengate do ajuste rápido
- 12 Botão de desengate para remoção num suporte Bébé Confort
- 13 Ganchos
- 14 Instruções e autocolante do airbag
- 15 Porta objectos (para armazenar a capota de sol)
- 16 Capota de sol (incorporada)
- 17 Modo de emprego
- 18 Compartmento de armazenar
- 19 Barras de fixação para as FamilyFix e EasyBase 2

Segurança

Informações gerais da CabrioFix

1. A segurança do seu bebé é sempre da sua responsabilidade.
2. Nunca transporte o bebé no seu colo.
3. Não utilize a CabrioFix mais de 5 anos.
4. Não utilize produtos em segunda mão, cuja utilização é desconhecida.
5. Substitua a CabrioFix após um acidente.
6. Leia atentamente estas instruções de utilização e guarde-as no compartimento de armazenagem da CabrioFix.

Aviso: Não modifique a CabrioFix de forma alguma; tal pode provocar situações perigosas.

Manutenção da CabrioFix

1. Efectue a manutenção da CabrioFix regularmente. Nunca utilize lubrificantes ou produtos de limpeza agressivos.
2. A forra CabrioFix pode ser retirada para a limpeza, da mesma forma que as almofadas e os protectores peitorais (Consulte também as instruções para a lavagem).
As bordas de plástico flexível podem ser limpos com água, sabão e um pano macio.
3. Utilize-a apenas com a forra original, dado que esta faz parte integral da segurança.

Colocar o bebé na CabrioFix

1. Nunca deixe o seu bebé sem vigilância.
2. Prenda sempre o seu bebé com os cintos do arnês.
3. Antes de utilizar, verifique se existem danos nos cintos do arnês ou se estão torcidos.
4. Mantenha uma folga entre os cintos e o seu bebé de, no máximo, um dedo (1 cm).
5. Utilize apenas o apoio para a cabeça no CabrioFix com os cintos dos ombros na posição mais baixa possível.

Aviso: Nunca coloque a CabrioFix sobre superfícies altas (como mesas e cadeiras).

CabrioFix no automóvel

1. Antes de adquirir verifique se a cadeira é adequada para o automóvel.
2. Assegure-se de que os bancos reclináveis traseiros estão bloqueados.
3. Evite que a CabrioFix não fica presa ou pressionada, por exemplo bagagens, bancos reclináveis e/ou ao fechar portas.
4. Certifique-se de que todas as bagagens ou objectos soltos estão fixos.
5. Desactive o airbag se a utilizar no banco do passageiro da frente.
6. Utilize a cadeira unicamente num banco orientado no sentido da marcha, equipado com cinto de segurança de três pontos de fixação,

aprovado pela norma CEE R16.

7. Assegure que o fecho do cinto passa verticalmente em linha recta e fica por baixo do gancho do cinto da CabrioFix.
Ver exemplo no ponto 8.
8. O cinto de segurança deve passar por todas as marcações a azul. Para uma instalação correcta, consulte as páginas 8-9 e/ou o autocolante na parte lateral da CabrioFix.
9. Cubra sempre a CabrioFix se estacionar o automóvel num local com sol directo. A forra e as peças de metal e de plástico ficam demasiado quentes para a pele da criança.

Aviso: Instale a CabrioFix no automóvel apenas no sentido contrário ao da marcha.

Ambiente

Mantenha os materiais de plástico da embalagem fora do alcance das crianças, para evitar risco de sufocamento.

Quando deixar de utilizar este produto, pedimos-lhe que separe os materiais e deposite-os nos locais de recolha indicados em conformidade com a regulamentação local.

Dúvidas

Em caso de dúvida, entre em contacto com o ponto de venda onde a adquiriu.

(consulte o site www.bebeconfort.com para os dados de contacto). Assegure-se de que tem os seguintes dados à mão:

- O número de série constante na parte inferior da etiqueta CEE cor-de-laranja;
- Marca e modelo do automóvel e o tipo de banco no qual a CabrioFix é utilizada;
- Idade (altura) e peso do seu filho.

Garantia

A nossa garantia de 24 meses reflecte a nossa confiança na qualidade superior do nosso design, engenharia e produção, bem como no desempenho do produto. Garantimos que este produto foi fabricado de acordo com as normas de qualidade e os requisitos de segurança europeus actualmente em vigor, e que, à data da compra, o produto se encontra isento de defeitos de fabrico ou de materiais.

A nossa garantia de 24 meses abrange quaisquer defeitos de fabrico e de materiais, quando o produto é utilizado em condições normais e em conformidade com as indicações constantes do manual do utilizador. De modo a solicitar reparações ou peças sobresselentes ao abrigo da garantia a título de defeitos de material e de fabrico, deverá apresentar o comprovativo da aquisição efectuada durante os 24 meses que antecedem a requisição do serviço.

A nossa garantia de 24 meses não cobre os danos decorrentes do uso e desgaste normais, de acidentes, de utilização abusiva, de negligência, ou ainda do incumprimento das instruções que figuram no manual do utilizador. Exemplos de uso e desgaste normais são rodas e tecidos deteriorados em consequência de uma utilização regular e da natural degradação dos materiais e das cores ao longo de períodos de uso prolongado.

Como proceder caso verifique a existência de defeitos:

Na eventualidade de surgirem quaisquer problemas ou defeitos, a melhor opção para obter um serviço rápido será dirigir-se ao ponto de venda Bébé Confort que reconhecem a nossa Garantia de 24 meses (1). Deverá apresentar o comprovativo da aquisição efectuada no período de 24 meses que antecede a data de requisição do serviço. Será mais fácil se obtiver a pré-aprovação da sua requisição de serviço pelo Departamento de Manutenção Bébé Confort.

Por regra, custeamos as despesas de devolução e transporte relacionadas com requisições de serviços a realizar ao abrigo da garantia. Os danos que não são cobertos pela garantia poderão ser reparados mediante o pagamento de tarifas razoáveis.

A presente Garantia cumpre o disposto na Directiva Europeia 99/44/CE de 25 de Maio de 1999.

(1) Não são autorizados para esse efeito os produtos adquiridos que retirem ou alterem as etiquetas ou os números de identificação. Uma vez que não é possível averiguar a autenticidade destes produtos, não lhes será aplicável qualquer garantia.



- 1 Coque
- 2 Fermeture du harnais
- 3 Sangle entre-jambes avec protège harnais
- 3 Bretelles avec protège harnais
- 4 Fentes pour le réglage des harnais
- 5 Coussin réducteur
- 6 Poignée de transport
- 7 Bouton poussoir pour le réglage de la poignée
- 8 Crochet pour le passage de la sangle abdominale de la ceinture de sécurité
- 9 Crochet au dos pour la sangle d'épaule de la ceinture de voiture
- 10 Sangle pour tendre le harnais
- 11 Bouton de commande du réglage rapide
- 12 Bouton de déverrouillage du siège auto (si fixé sur un châssis Bébé Confort)
- 13 Crochets
- 14 Instructions et étiquette d'avertissement du coussin autogonflable
- 15 Compartiment de rangement du pare-soleil
- 16 Pare-soleil (intégré)
- 17 Mode d'emploi
- 18 Boîtier de rangement
- 19 Barres de fixation pour le FamilyFix et le EasyBase 2

Sécurité

Généralités sur le siège-auto CabrioFix

1. Vous êtes toujours vous-même responsable de la sécurité de votre bébé.
2. Ne tenez jamais votre bébé sur les genoux pendant les déplacements en voiture.
3. N'utilisez pas le siège-auto CabrioFix plus de 5 ans après la date d'achat.
4. N'utilisez pas de produit d'occasion car vous ignorez s'il a subi des dommages ou non (visibles ou pas).
5. Après un accident, remplacez toujours le siège-auto CabrioFix.
6. Veuillez lire attentivement le présent mode d'emploi et conserver le précieusement dans le compartiment de rangement du siège-auto CabrioFix.

Avertissement : Ne modifiez en aucune façon le siège-auto CabrioFix, il pourrait en résulter des situations dangereuses.

Entretien du siège-auto CabrioFix

1. Effectuez un entretien régulier du siège-auto CabrioFix. N'utilisez pas de lubrifiants ni de produits de nettoyage agressifs.
2. Pour l'entretien du siège-auto CabrioFix de Bébé Confort, la housse, les coussins et les protèges-harnais peuvent être retirés (voir

également les instructions de lavage). Le bord en plastique flexible peut être nettoyé à l'eau savonneuse avec un chiffon doux.

3. Utilisez toujours une housse d'origine, car la housse constitue également un élément de sécurité du siège-auto.

Bébé dans le siège-auto CabrioFix

1. Ne laissez jamais votre bébé seul dans la voiture.
2. Attachez toujours votre bébé avec le harnais.
3. Contrôlez avant chaque utilisation que les sangles ne sont pas endommagées ou tordues.
4. L'espace entre votre bébé et le système de harnais doit avoir au maximum l'épaisseur d'un doigt (1 cm).
5. Utilisez l'appui-tête sur le siège-auto CabrioFix uniquement avec les bretelles de harnais dans la position la plus basse.

Avertissement : Ne placez jamais le siège-auto CabrioFix sur des surfaces surélevées (telles que des tables et des chaises).

Le siège-auto CabrioFix dans la voiture

1. Avant l'achat, contrôlez que le siège-auto convient bien à votre voiture.
2. Verrouillez les banquettes arrière rabattables.
3. Évitez de coincer ou de surcharger le siège-auto CabrioFix avec des bagages, le réglage des sièges ou la fermeture des portières.

4. Veillez à fixer tous les bagages ou autres objets non attachés pour éviter qu'ils soient projetés en cas d'accident.
5. En cas d'utilisation sur le siège passager avant, désactivez l'airbag du siège en question.
6. Utilisez ce produit uniquement sur un siège orienté face à la route, équipé d'une ceinture de sécurité à 3 points qui répond au minimum à la norme ECE R16.
7. Veillez à ce que la boucle du système de ceinture du véhicule soit bien droite et qu'elle reste sous le crochet pour harnais du siège-auto CabrioFix. Voir exemple p.8.
8. La ceinture de voiture doit être mise le long de toutes les marques bleues. Pour une installation correcte, voir les pages 8-9 et/ou l'autocollant sur le côté du siège-auto CabrioFix de Bébé Confort.
9. Recouvrez toujours le siège-auto CabrioFix si votre voiture est en plein soleil. La housse ainsi que les pièces en métal ou en plastique peuvent devenir trop chaudes pour une peau d'enfant.

Avertissement : Placez le siège-auto CabrioFix uniquement dos à la route, dans le sens inverse de la marche de la voiture.



Environnement

Gardez le matériel d'emballage en plastique hors de la portée de votre enfant pour éviter les risques d'étouffement.

Lorsque vous n'utilisez plus le produit, nous vous prions par souci de l'environnement de vous débarrasser du produit en faisant le tri des déchets et conformément à la législation locale en la matière.

Questions

Pour toute question, veuillez prendre contact avec le vendeur local de Bébé Confort (voir www.bebekonfort.com pour les coordonnées). Veuillez

à avoir les informations suivantes sous la main :

- Numéro de série figurant au bas de l'étiquette orange de certification ECE ;
- La marque ainsi que le type de voiture et de siège sur lequel le siège-auto CabrioFix est utilisé ;
- L'âge (la taille) et le poids de votre enfant.

Garantie

Nous vous garantissons que ce produit a été fabriqué conformément aux normes de sécurité européennes et exigences de qualité actuellement en vigueur pour ce produit et qu'au moment de son achat par le détaillant, ce produit était exempt de tout défaut de composition et de fabrication. Pendant son processus de production, ce produit a également été soumis à divers contrôles de qualité. Si, malgré tous nos efforts, un défaut de matériau et/ou un vice de fabrication venait à survenir pendant la période de garantie de 24 mois (dans le cas d'une utilisation normale, telle que décrite dans le mode d'emploi), nous nous engageons à respecter les conditions de garantie. Vous êtes alors prié de vous adresser à votre vendeur. Pour des informations plus détaillées concernant l'applicabilité des conditions de garantie, veuillez prendre contact avec votre vendeur ou regarder sur : www.bebekonfort.com.

La garantie est exclue dans les cas suivants :

- Lors d'une utilisation dans un but autre que celui prévu dans le mode d'emploi.
- Lorsque le produit est proposé en réparation par le biais d'un fournisseur non agréé.
- Lorsque le produit n'est pas renvoyé avec l'original du ticket de caisse (par l'intermédiaire du commerçant et/ou importateur) au fabricant.
- Lorsque des réparations ont été effectuées par un tiers ou un vendeur non agréé.
- Lorsque le défaut a été causé par une utilisation ou un entretien incorrect ou insuffisant, une négligence ou des chocs au niveau du textile et/ou du châssis.
- Lorsqu'il y a lieu de parler d'une usure normale des pièces, telle que l'on peut attendre d'une utilisation journalière (éléments rotatifs et mobiles, etc.).

Quand la garantie prend-elle effet ?

La période de garantie débute à la date d'achat du produit.



Pour quelle période ?

Pour une période de 24 mois consécutifs. La garantie est uniquement valable pour le premier propriétaire et n'est pas transmissible.

Que devez-vous faire ?

Lors de l'achat du produit, veuillez conserver soigneusement l'original du ticket de caisse. La date d'achat doit y être clairement visible. En cas de problèmes ou défauts, veuillez vous adresser à votre vendeur. Aucun échange ni reprise ne peut être exigé. Les réparations ne donnent pas lieu à une prolongation de la période de garantie. Les produits qui sont directement retournés au fabricant ne sont pas couverts par la garantie.

Cette clause de garantie est conforme à la directive européenne 99/44/CE datée du 25 mai 1999.

- 1 Struttura
- 2 Fibbia della cintura
- 3  Cinghia spartigambe con protezione
- 3  Cinture trasversali con protezioni
- 4 Fessure per la regolazione delle cinture trasversali
- 5 Cuscino riduttore
- 6 Maniglione di trasporto
- 7 Pulsante per regolare il maniglione di trasporto
- 8 Gancio per la parte addominale della cintura di sicurezza
- 9 Gancio posteriore per la parte trasversale della cintura di sicurezza
- 10 Cinghia per tendere le cinture
- 11 Pulsante di sblocco per la regolazione delle cinture trasversali
- 12 Pulsante per rimuovere il seggiolino auto sul passeggino Bébè Confort
- 13 Ganci
- 14 Istruzioni e adesivo airbag
- 15 Bordo della struttura (per sistemare il tettuccio parasole)
- 16 Tettuccio parasole (integrato)
- 17 Manuale d'istruzioni
- 18 Porta-oggetti
- 19 Barre di fissaggio per FamilyFix e EasyBase 2

Sicurezza

Osservazioni generali sul CabrioFix

1. Siete sempre voi i diretti responsabili della sicurezza del vostro bebè.
2. Non tenere mai il neonato in braccio durante il viaggio.
3. Non utilizzare il CabrioFix per un periodo superiore a 5 anni.
4. Non utilizzare prodotti di seconda mano perché non si può mai essere sicuri della loro storia.
5. Sostituire il CabrioFix dopo un incidente.
6. Leggere attentamente le istruzioni d'uso e conservarle nello scomparto portaoggetti del CabrioFix.

Avvertenza: non effettuare modifiche al CabrioFix perché potrebbero originare situazioni pericolose.

Manutenzione CabrioFix

1. Effettuare regolarmente la manutenzione del CabrioFix. Non utilizzare lubrificanti o detersivi aggressivi.
2. Per effettuare la pulizia del CabrioFix è possibile rimuovere sia il rivestimento, che i cuscinetti e gli involucri di protezione delle cinture (vedi anche le istruzioni di lavaggio). Il bordo in plastica può essere pulito con acqua, sapone e un panno morbido.
3. Utilizzare solamente il rivestimento originale, essendo questo parte del sistema di sicurezza del prodotto.

Accomodare il neonato nel CabrioFix

1. Non lasciare mai il bambino senza sorveglianza.
2. Allacciare sempre il bambino con la cintura di sicurezza.
3. Prima di ogni utilizzo, verificare che le cinture non siano danneggiate o attorcigliate.
4. Non lasciare mai più di un dito (1 cm) di spazio tra le cinture e il vostro bebè.
5. Utilizzare il poggiatesta del CabrioFix solamente quando le cinture per le spalle si trovano nella posizione più bassa.

Avvertenza: non posizionare mai il CabrioFix su superfici rialzate come tavoli o sedie.

CabrioFix nell'auto

1. Accertarsi che il seggiolino sia adatto alla vostra macchina prima di acquistarlo.
2. Assicurarsi che i sedili posteriori reclinabili siano bloccati.
3. Accertarsi che il CabrioFix non sia bloccato o sovraccaricato con bagagli, sedili e/o porte che sbattono.
4. Assicurarsi che tutti i bagagli o altri oggetti sparsi siano ben fissati.

5. Disattivare l'airbag in caso di utilizzo sul sedile passeggero anteriore.
6. Utilizzare esclusivamente su un sedile rivolto in senso di marcia dotato di cintura di sicurezza a 3 punti, che soddisfi come minimo i requisiti di sicurezza della norma di sicurezza ECE R16.
7. Assicurarsi che la fibbia sia in posizione orizzontale e che rimanga sotto il gancio del CabrioFix. Vedere esempio a pag.8.
8. La cintura dell'auto deve essere fatta passare attraverso tutti i segni blu. Per una corretta installazione consultare le pagine 8-9 e/o l'adesivo applicato sul fianco del CabrioFix.
9. Coprire sempre il CabrioFix quando la macchina è parcheggiata al sole. Il rivestimento, le parti in metallo e plastica potrebbero essere troppo caldi per la pelle del bambino.

Avvertenza: il CabrioFix può essere installato in auto solo in senso inverso di marcia.

L'ambiente

Tenere gli imballi in plastica lontano dalla portata del bambino, per evitare il rischio di soffocamento.

Per motivi di salvaguardia ambientale, quando il prodotto non viene più utilizzato, smaltire il prodotto seguendo la normativa locale per la raccolta differenziata dei rifiuti.

Domande

Per eventuali domande, rivolgersi al vostro rivenditore Bébé Confort (consultare il sito www.bebeconfort.com per trovare le informazioni). Tenere a portata di mano le seguenti informazioni:

- Numero di serie situato sotto l'etichetta CEE di colore arancione;
- Il marchio, il modello della vostra auto e il sedile sul quale viene utilizzato il CabrioFix;
- L'età, l'altezza e il peso del vostro bambino.

Garanzia

Vi garantiamo che questo prodotto è stato fabbricato in conformità ai requisiti di sicurezza e qualità previsti dalle attuali norme europee applicabili a questo articolo e che, al momento dell'acquisto, non presenta alcun tipo di difetto dal punto di vista dei materiali e della fabbricazione. Durante il processo di fabbricazione il prodotto è stato sottoposto a diversi controlli di qualità. Qualora, nonostante i nostri sforzi, questo prodotto dovesse presentare un difetto di materiale/fabbricazione durante il periodo di garanzia di 24 mesi (a condizione di un uso regolare del prodotto, come descritto nelle istruzioni per l'uso), ci impegniamo a rispettare i termini e le condizioni di garanzia. In questo caso siete pregati di rivolgerVi al rivenditore dove avete acquistato il prodotto. Per ulteriori informazioni relative alle condizioni di garanzia, potete rivolgerVi al rivenditore o consultare il nostro sito: www.bebeconfort.com.

La garanzia non è valida nel caso in cui:

- il prodotto venga usato per scopi differenti rispetto a quelli descritti nel manuale d'uso.
- il prodotto venga affidato per la riparazione ad un rivenditore non autorizzato.
- il prodotto venga consegnato alla casa produttrice non corredato dello scontrino d'acquisto originale (attraverso il negoziante e/o il distributore).
- siano state eseguite riparazioni da terzi o da un rivenditore non autorizzato dall'azienda.
- il difetto sia dovuto ad un uso errato o poco accurato del prodotto, a negligenza o a danni provocati da urti contro il tessuto e/o il telaio.
- si tratti di una normale usura delle parti dovuta all'utilizzo quotidiano del prodotto (parti rotanti o in movimento, ecc.).

Decorrenza:

La garanzia entra in vigore dalla data di acquisto del prodotto.

Periodo di durata:

La garanzia è valida per un periodo di 24 mesi consecutivi. La garanzia vale solo per il primo proprietario e non è trasferibile.

Cosa fare in caso di difetti:

Dopo l'acquisto del prodotto conservate lo scontrino d'acquisto. La data d'acquisto deve essere chiaramente leggibile sullo scontrino. In caso di problemi o difetti, rivolgeteVi al rivenditore. Non è possibile richiedere la sostituzione o la restituzione del prodotto. Le riparazioni non comportano alcun diritto di prolungamento della validità della garanzia. La garanzia non sarà applicabile ai prodotti spediti direttamente alla casa produttrice.

Questa garanzia è conforme alla Direttiva Europea 99/44/EG datata 25 maggio 1999.
