

031STZNF02

Tiziano

GROUP 1

isofix



MADE in ITALY



www.bellelli.com

bellelli srl • Via Meucci, 232 • 45021 Badia Polesine (Rovigo) • ITALY
www.bellelli.com

ISOFIX class A
SEMI-UNIVERSAL
9-18 kg

E4

04443916
ECE R44/04

✓ Testato con i più severi criteri di omologazione
✓ Tested with the most stringent type-approval criteria

GROUP 1

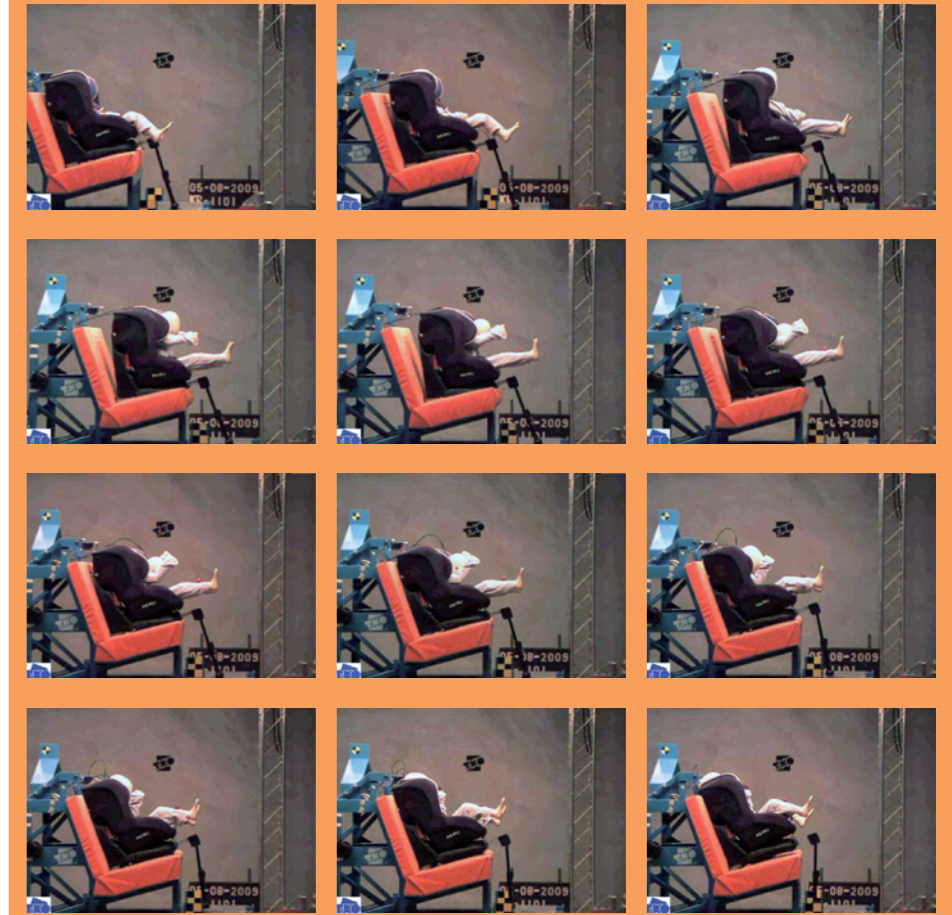

A. PP
B. PP
C. ACC
D. PP

E. PP
F. PP
G. POLYESTER
H. PP
I. LOOK AT THE COVER
J. ACC + POLYESTER
K. LOOK AT THE COVER
L. POLYESTER
M. LOOK AT THE COVER

N. PP
O. PA
P. PA + ACC
Q. PA + ACC
R. PA
S. PP
T. ACC
U. ACC

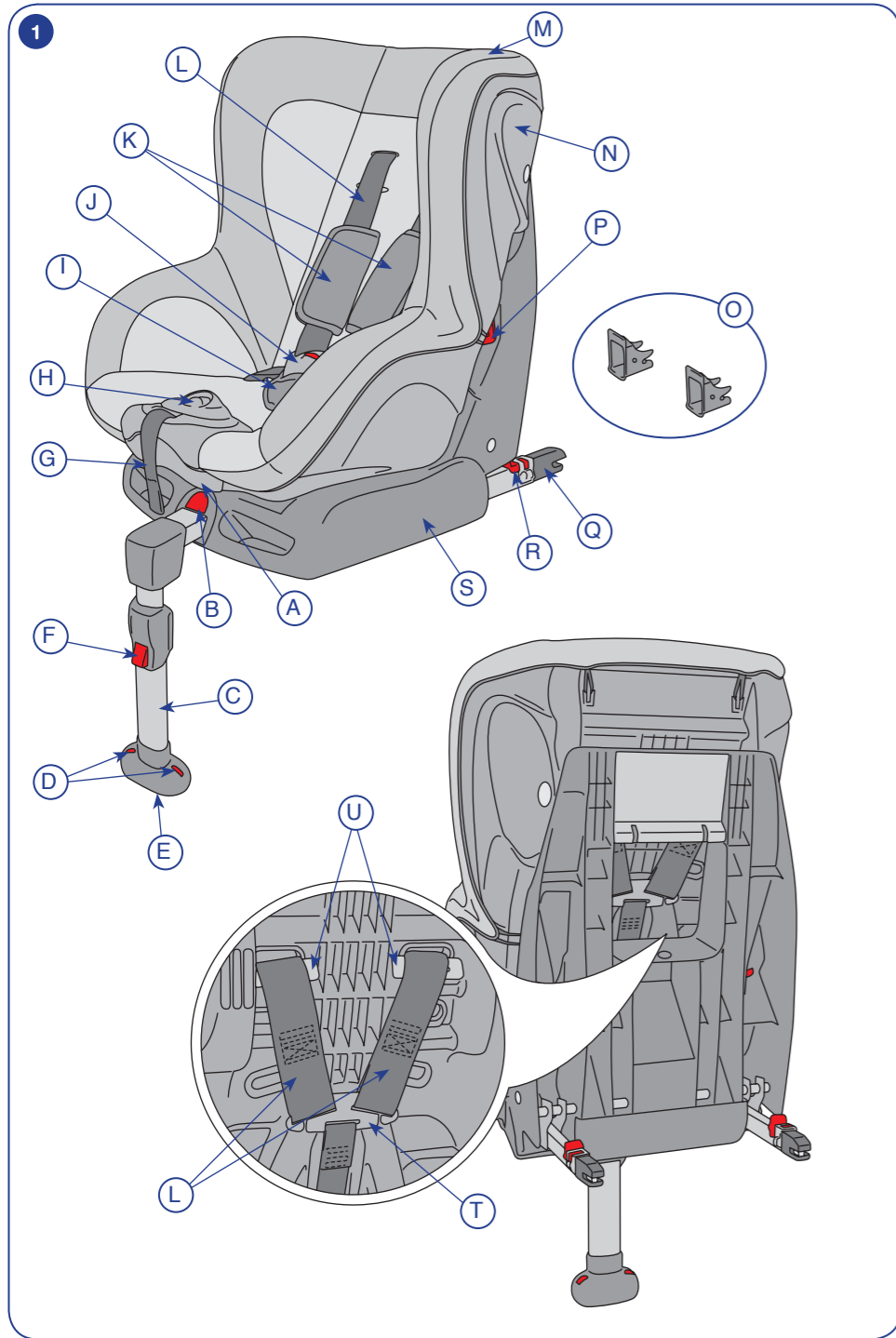

note

CAR seats

NANNA GURI
group 0+ _0-13 kg

UNIVERSAL
0-13 kg
E4
04443729
ECE R44/04

LEONARDO
groups 0+/1 _0-18 kg

UNIVERSAL
0-18 kg
E4
04443647
ECE R44/04

CESAR
groups 0+/1 _0-18 kg

UNIVERSAL
0-18 kg
E4
04444237
ECE R44/04

AUGUSTO
groups 0+/1 _0-18 kg

UNIVERSAL
0-18 kg
E4
04444302
ECE R44/04

TIZIANO
group 1 _9-18 kg

UNIVERSAL
0-18 kg
E4
04443902
ECE R44/04

TIZIANO ISOFIX
group 1 _9-18 kg

ISOFIX class A
SEM-UNIVERSAL
9-18 kg
E4
04443916
ECE R44/04

isofix system

MAXIMO/MAXIMO fix
groups 1/2/3 _9-36 kg

UNIVERSAL
9-36 kg
E4
04444104
ECE R44/04

SEM-UNIVERSAL
9-36 kg
E4
04444104
ECE R44/04

fixing system
only for **FIX** VERSION

GIO PLUS/GIO PLUS fix
groups 1/2/3 _9-36 kg

UNIVERSAL
9-36 kg
E4
04443538
ECE R44/04

SEM-UNIVERSAL
9-36 kg
E4
04443538
ECE R44/04

fixing system
only for **FIX** VERSION

MIKI PLUS/MIKI PLUS fix
groups 2/3 _15-36 kg

UNIVERSAL
15-36 kg
E4
04443539
ECE R44/04

SEM-UNIVERSAL
15-36 kg
E4
04443539
ECE R44/04

fixing system
only for **FIX** VERSION

EOS
groups 2/3 _15-36 kg

UNIVERSAL
15-36 kg
E4
04443536
ECE R44/04

EOS PLUS
groups 2/3 _15-36 kg

UNIVERSAL
15-36 kg
E4
04443536
ECE R44/04

TOGO
groups 2/3 _15-36 kg

UNIVERSAL
15-36 kg
E4
04444233
ECE R44/04

ISTRUZIONI D'USO – ITALIANO **IT**

INSTRUCTIONS FOR USE – ENGLISH **EN**

INSTRUCCIONES DE USO – ESPAÑOL **ES**

GEBRUIKSAANWIJZING – NEDERLANDS **NL**

BRUKSANVISNING – NORSK **NO**

UPUTSTVA ZA UPOTREBU - SRPSKI **SR**

ИНСТРУКЦИЯ ПО ИСПОЛЬЗОВАНИЮ - РУССКИЙ **RU**

2

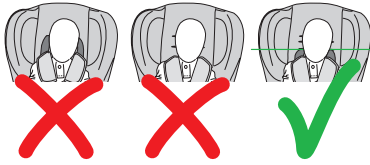

3



4

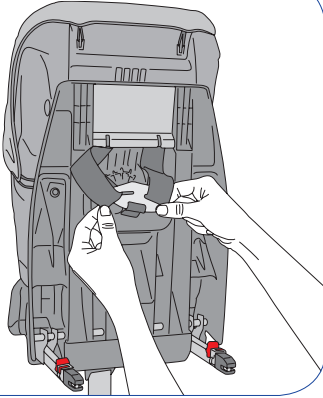

5

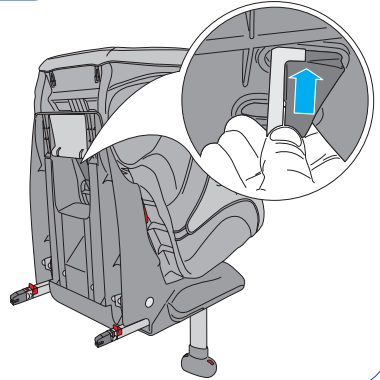

6

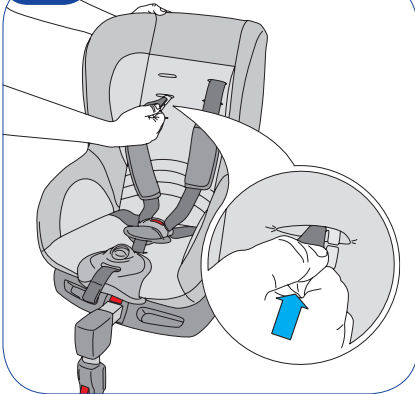

7

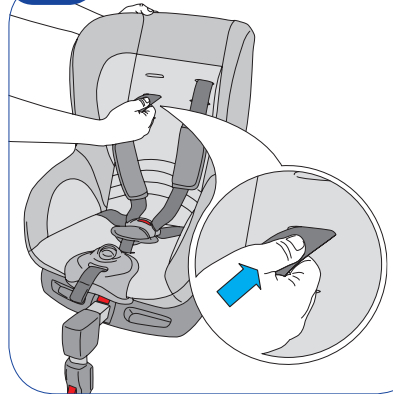

8

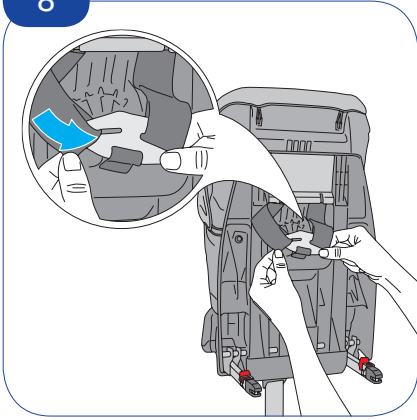

9

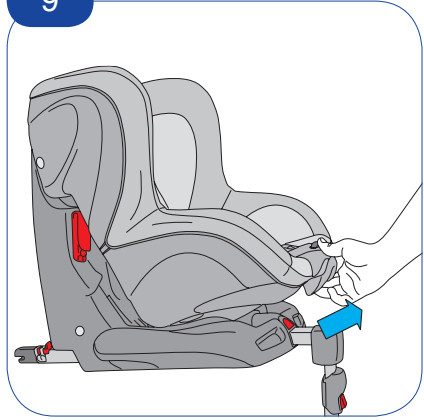

10

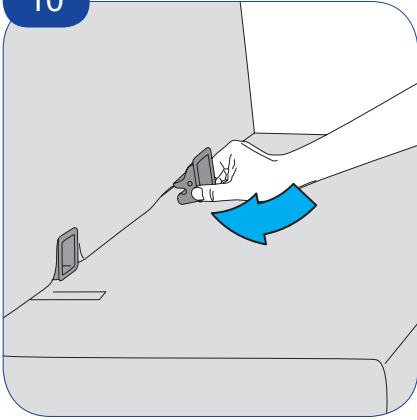

11

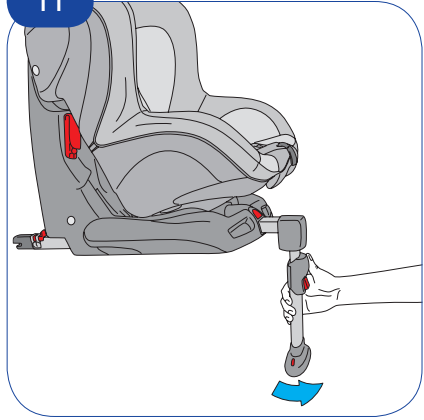

12

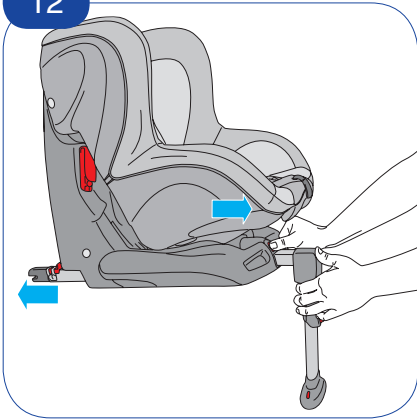

13

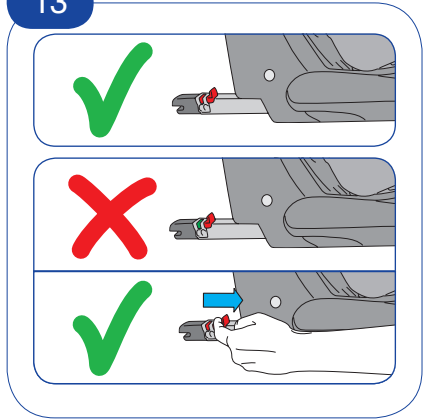

14

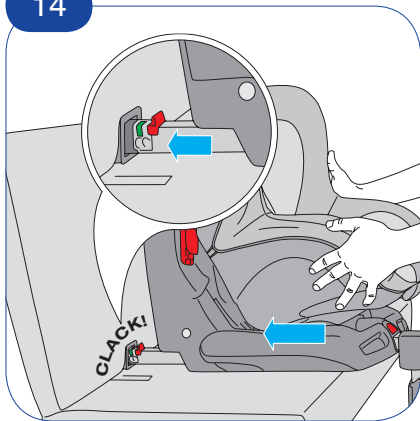

15

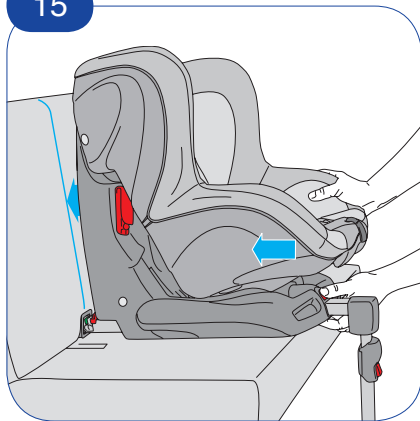

16

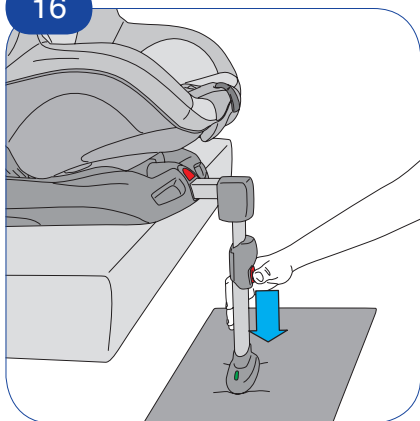

17

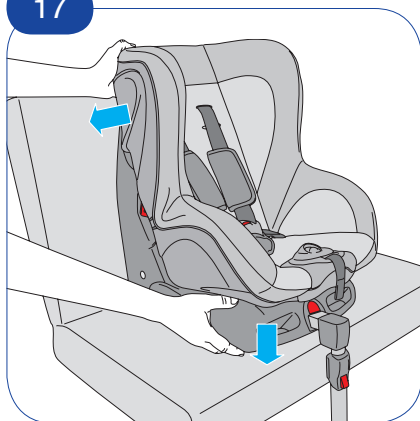

18

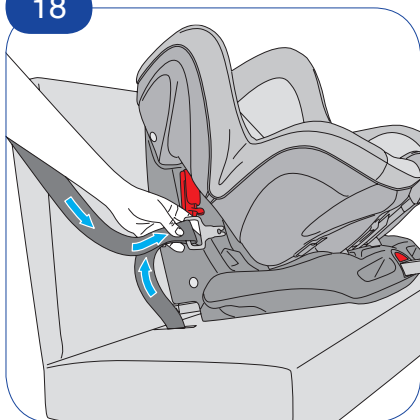

19

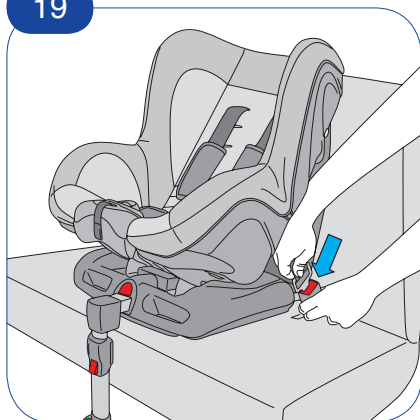

20

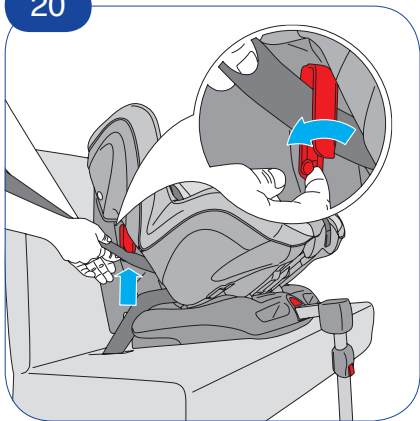

21

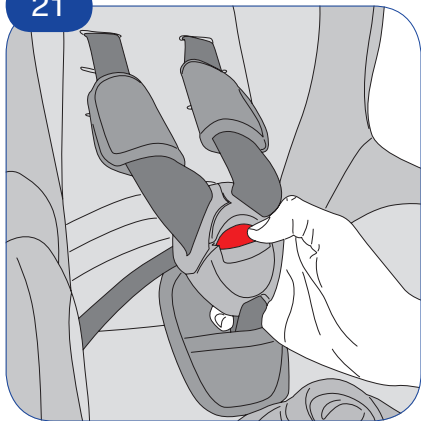

22

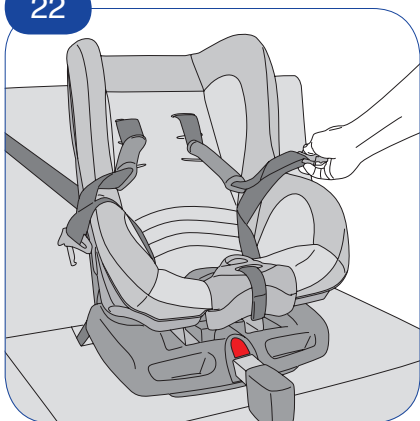

23

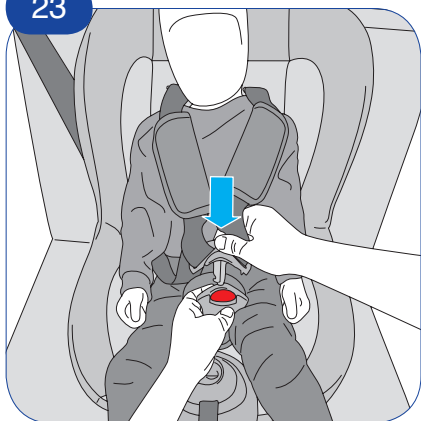

24

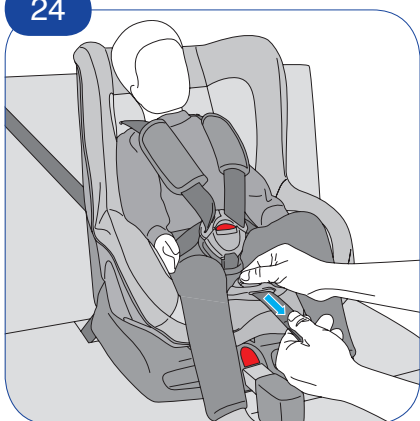

25

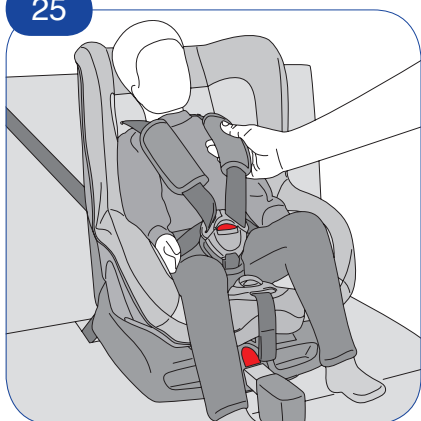

Congratulazioni e grazie per aver acquistato il vostro nuovo seggiolino auto.

Questo seggiolino è stato progettato per offrire il massimo confort e la massima sicurezza al vostro bambino. Per garantire la migliore protezione, è indispensabile che venga usato correttamente. Le ricerche rivelano che molti seggiolini non vengono installati ed usati in modo corretto, riducendo la loro efficacia in caso d'incidente. **Leggere attentamente le istruzioni prima di usare il seggiolino, seguirle rigorosamente e conservarle per consultazioni future.** Un comodo alloggiamento per il manuale d'istruzioni è ricavato nel cassetto posto nella parte posteriore del seggiolino.

L'uso del seggiolino auto riduce drasticamente il rischio di lesioni in caso d'incidente. La maggior parte degli incidenti avviene in città: **usare sempre il seggiolino auto, anche per brevi tragitti.** Non tenere mai il bambino in braccio: in caso d'incidente, potrebbe essere impossibile trattenerlo.

Ulteriori informazioni sull'uso del seggiolino sono disponibili su www.bellelli.com. Rivolgersi al venditore per domande e commenti.

Avvertenze

- 1 - Questo è un dispositivo di ritenuta bambini ISOFIX, omologato secondo Regolamento N°44, emendamenti serie 04. Adatto all'impiego generale nei veicoli dotati di sistemi di ancoraggio isofix.
- 2 - Il dispositivo di ritenuta può essere installato nei sedili dell'autovettura dotati di ancoraggi isofix omologati. Consultare il manuale d'uso dell'autovettura per verificare la compatibilità dei vari sedili con la taglia e gli ancoraggi del proprio dispositivo di ritenuta.
- 3 - Il gruppo di peso e la classe isofix a cui appartiene questo seggiolino sono: Gruppo 1 (da 9 a 18 kg), classe A.
- 4 - Questo dispositivo di ritenuta è stato classificato "Semi-universale", e può essere usato solo negli autoveicoli specificati nel paragrafo "elenco degli autoveicoli compatibili".
- 5 - Alcuni sedili di autovetture non comprese nell'elenco possono essere idonei al

montaggio di questo dispositivo di ritenuta. In caso di dubbio, contattare il produttore del dispositivo di ritenuta oppure il rivenditore.

Installazione con la cintura a tre punti

Se la vostra autovettura non è provvista di punti di ancoraggio isofix compatibili, è possibile fissare il seggiolino con la cintura a tre punti dell'autovettura, utilizzando la gamba di supporto.

- 6 - Adatto solamente per l'impiego nei veicoli dotati di cintura di sicurezza a 3 punti statica o con arrotolatore, omologata in base al Regolamento UN/ECE N°16 o standard equivalenti. Consultare il paragrafo "elenco degli autoveicoli compatibili". In caso di dubbio, contattare il produttore del dispositivo di ritenuta oppure il rivenditore.

Informazioni importanti

Per la sicurezza

Seguire scrupolosamente le istruzioni d'uso. Non manomettere o modificare in alcun modo il seggiolino.

Attenzione: il montaggio scorretto o l'uso improprio del seggiolino possono mettere a grave rischio la sicurezza del bambino.

Posizionare il seggiolino in modo che non possa venir danneggiato dalla chiusura delle porte, dalla regolazione dei sedili o simili.

Non lasciare il bambino incustodito sul seggiolino.

Non lasciare il seggiolino nell'auto al sole: le parti in plastica potrebbero surriscaldarsi.

Bloccare saldamente bagagli o altri oggetti in abitacolo. Tutti i passeggeri devono indossare le cinture di sicurezza.

Assicurare il seggiolino al sedile con le cinture dell'auto anche quando non viene trasportato nessun bambino.

Verificare periodicamente il seggiolino. Sostituirlo in caso di rottura o usura.

Non utilizzare il prodotto se alcune sue parti risultano rotte o mancanti.

Usare solo ricambi originali.

In caso d'incidente

Tutti i passeggeri devono essere istruiti su come liberare il bambino dal seggiolino.

Sostituire il seggiolino dopo un incidente: potrebbero essere presenti danni non visibili dall'esterno.

Per il comfort

Non stringere troppo le cinghie sul corpo del bambino.

Quando il seggiolino è usato sul sedile posteriore della macchina, verificate che rimanga spazio sufficiente per i piedi del bambino; spostare eventualmente un po' in avanti il sedile anteriore. Fare frequenti fermate durante i viaggi lunghi in modo da permettere al bambino di muoversi liberamente.

Componenti del seggiolino

Identificare i componenti del seggiolino prima di utilizzarlo. Consultare con attenzione la figura 1.

- A. maniglia di regolazione dell'inclinazione
- B. pulsante regolazione profondità sistema isofix
- C. gamba di supporto
- D. indicatore appoggio gamba di supporto
- E. piede di appoggio
- F. pulsante regolazione lunghezza gamba di supporto
- G. cinghia regolatore
- H. pulsante regolatore
- I. imbottitura fibbia
- J. fibbia
- K. imbottiture cinture di sicurezza
- L. cinture di sicurezza
- M. fodera
- N. seggiolino
- O. protezioni sedile
- P. ferma cintura
- Q. connettore isofix
- R. leva sblocco connettore isofix
- S. base
- T. gancio metallico a T
- U. gancio metallico imbottiture

Regolazione preliminare del seggiolino

Regolare l'altezza delle cinture di sicurezza (L) prima di installare il seggiolino sull'auto.

Regolazione dell'altezza delle cinture di sicurezza

Appoggiare il seggiolino per terra.

Sedere il bambino nel seggiolino.

Controllare che le cinture siano regolate nella posizione più vicina alle spalle del bambino e preferibilmente nella posizione appena al di sopra delle spalle del bambino (vedi fig. 2).

Come spostare le cinture di sicurezza del seggiolino

Premere il pulsante del regolatore (H) e contemporaneamente tirare entrambe le cinture di sicurezza (fig. 3).

Sganciare una cintura di sicurezza dal gancio a T (T) posto dietro lo schienale del seggiolino (fig. 4).

Sfilare la cintura dallo schienale.

Sfilare il gancio metallico (U) dallo schienale (fig. 5).

Infilare il gancio metallico (U) e la cintura (L) all'altezza desiderata (fig. 6 e 7).

Riagganciare la cintura al gancio a T (fig. 8).

Ripetere le medesime operazioni con l'altra cintura.

Attenzione: assicurarsi che le cinture passino attraverso le imbottiture (K) e che la parte gommosa sia rivolta verso il corpo del bambino.

Attenzione: assicurarsi che le cinture non siano attorcigliate.

Attenzione: assicurarsi che i ganci metallici (U) che trattengono le imbottiture non possano sfilarsi dallo schienale.

Come reclinare il seggiolino

Tirare la maniglia di regolazione dell'inclinazione (A) e contemporaneamente muovere il seggiolino in avanti o all'indietro fino a raggiungere l'inclinazione desiderata (fig. 9).

Attenzione: dopo aver rilasciato la maniglia, verificare sempre che il seggiolino sia bloccato nella posizione scelta.

Installazione del seggiolino

Il seggiolino può essere utilizzato in due modi:

- con isofix e gamba di supporto;
- con le cinture di sicurezza dell'autovettura e gamba di supporto.

Attenzione: non effettuare le operazioni di installazione e montaggio con il bambino nel seggiolino.

Attenzione: non usare mai contemporaneamente i due sistemi di installazione con isofix e con le cinture di sicurezza.

Posizionare il seggiolino sul sedile anteriore, lato passeggero, o su uno dei sedili posteriori.

Attenzione: il seggiolino deve essere posizionato nel senso di marcia del veicolo.

Attenzione: in alcuni Paesi il codice della strada vieta l'installazione dei seggiolini sui sedili anteriori. Controllare il codice della strada del

Paese dove vi trovate.

Attenzione: non posizionare il seggiolino sui sedili anteriori se c'è l'airbag attivo.

Attenzione: non interporre nulla fra seggiolino e sedile.

Attenzione: non posizionare il seggiolino su sedili girevoli o orientati in senso contrario alla direzione di marcia del veicolo.

Installazione del seggiolino con isofix e gamba di supporto

Attenzione: il seggiolino può essere installato con sistema isofix solo nelle posizioni indicate nel manuale d'uso dell'autovettura. Prima dell'installazione, consultare il manuale d'uso dell'autovettura per verificare la compatibilità dei vari sedili con la taglia e gli ancoraggi del proprio dispositivo di ritenuta.

Attenzione: accertarsi, prima dell'installazione, che la vostra auto sia compatibile con il sistema isofix. Consultare il paragrafo "elenco degli autoveicoli compatibili".

Montaggio

Posizionare le protezioni dei sedili in corrispondenza degli ancoraggi isofix. Le protezioni facilitano il montaggio e proteggono i sedili (fig. 10).

Ruotare la gamba di supporto (C) in avanti per aprirla completamente (fig. 11).

Premere il pulsante (B) e spingere completamente il sistema isofix all'indietro per estrarre completamente i connettori isofix (Q) (fig. 12).

Assicurarsi che gli indicatori sulle leve (R) siano di colore rosso. Se non lo fossero, azionare la leva (R) come in figura (13) fino a far scattare gli indicatori.

Posizionare il seggiolino sul sedile dell'auto.

Inserire i connettori (Q) nelle due protezioni.

Spingere all'indietro il seggiolino per far scattare i due connettori isofix sugli ancoraggi nella macchina (fig. 14). Si devono sentire distintamente due scatti.

Attenzione: accertarsi che gli indicatori sulle leve (R) siano di colore verde. Se non lo sono, il seggiolino non è agganciato correttamente. Ripetere l'operazione di aggancio.

Premere il pulsante (B) e spostare leggermente il seggiolino verso il sedile (fig. 15).

Spingere all'indietro il seggiolino fino a farlo ben aderire allo schienale dell'automobile.

Attenzione: controllare ancora una volta che il fissaggio sia corretto provando a tirare e muovere il seggiolino.

Regolazione della gamba di supporto

Premere il pulsante (F) e regolare la lunghezza della gamba (C) fino a toccare il pavimento dell'auto. (fig. 16).

Per regolare la lunghezza in modo corretto, accertarsi che il piede di appoggio (E) tocchi il pavimento dell'auto ed il seggiolino sia appoggiato sul sedile.

Assicurarsi che l'indicatore (D) sia di colore verde.

Assicurarsi che la gamba sia ben fissata, cioè che non sia possibile cambiarne la lunghezza senza premere il pulsante (E).

Smontare il seggiolino

Tirare in avanti la leva (R) per scollegare i connettori isofix. Quando i connettori non sono più agganciati, gli indicatori sulle leve (R) diventano di colore rosso.

Allontanare il seggiolino dal sedile.

Si consiglia di riportare la gamba di supporto nella sua posizione più corta premendo il pulsante (F) e spingendo verso l'altro la gamba (C). Ruotare la gamba di supporto sotto il seggiolino per ridurne al minimo l'ingombro.

Installazione del seggiolino con la cintura di sicurezza dell'auto

Se la vostra auto non è provvista di punti di ancoraggio isofix compatibili, è possibile fissare il seggiolino con la cintura di sicurezza dell'auto, utilizzando la gamba di supporto. Consultare il paragrafo "elenco degli autoveicoli compatibili".

Come installare il seggiolino in auto

Attenzione: se il seggiolino viene installato con la cintura dell'auto, non posizionare il seggiolino su un sedile dotato di una cintura solo orizzontale. Posizionare il seggiolino sul sedile dell'auto in modo che appoggi completamente alla seduta ed allo schienale (fig. 17).

Attenzione: i punti di passaggio delle cinture di sicurezza sono identificati in rosso. Non far passare le cinture di sicurezza dell'auto in posizioni diverse da quelle indicate.

Reclinare completamente il seggiolino per agevolare il passaggio delle cinture di sicurezza. Far passare la cintura addominale dell'auto fra la base (S) ed il seggiolino (N) (fig. 18).

Agganciare la cintura di sicurezza dell'auto (fig. 19).

Abbassare la linguetta del fermacinghia (P) posto nella parte posteriore della scocca; far

passare la cintura diagonale dell'auto nel ferma cinghia (fig. 20).

Attenzione: tendere bene le cinture dell'auto per eliminare eventuali giochi.

Attenzione: controllare che la cintura dell'auto non sia attorcigliata in nessun punto.

Regolazione della gamba di supporto

Consultare il paragrafo "Regolazione della gamba di supporto", capitolo "Installazione del seggiolino con la cintura di sicurezza dell'auto".

Come disinstallare il seggiolino

Sganciare la cintura di sicurezza dell'auto.

Abbassare la linguetta e estrarre la cintura dal fermacinture (P).

Sfilare la cintura dal seggiolino e lasciarla riavvolgere.

Uso del seggiolino con il bambino

Come posizionare il bambino

Premere il pulsante rosso della fibbia (J) per aprirla (fig. 21).

Allontanare le fibbie appoggiandole ai lati del seggiolino (fig. 22).

Posizionare il bambino nel seggiolino.

Congiungere i ganci della fibbia.

Infilare i ganci uniti nella fibbia (J). Un clic segnalerà la corretta chiusura della fibbia (fig. 23).

Tirare la cinghia del regolatore anteriore (G) per far aderire le cinture di sicurezza del seggiolino sul bambino (fig. 24).

Posizionare le imbottiture (K) sulle spalle ed il torace del bambino (fig. 25).

Attenzione: Verificare periodicamente durante il viaggio che il bambino non si svincoli dal seggiolino.

Come liberare il bambino

Premere il regolatore (H) e contemporaneamente tirare entrambe le cinture di sicurezza (L) del seggiolino per allentarle.

Premere il pulsante rosso della fibbia (J) per aprirla.

Sfilare ed allontanare le cinture di sicurezza dal bambino.

Manutenzione

Asportare completamente la fodera (H) per lavarla.

Per asportare la fodera:

Svincolare gli elastici che trattengono la fodera. Premere il pulsante rosso della fibbia (J) per aprirla.

Rimuovere l'imbottitura della fibbia (K).

Sganciare entrambe le cinture di sicurezza dal gancio a T (T) posto dietro lo schienale del seggiolino.

Sfilare le cinture dallo schienale e dalle imbottiture.

Sfilare entrambi i ganci metallici (U) dallo schienale.

Scalzare la fodera dalla copertura in plastica del regolatore (H).

Far passare la cintura (L) attraverso l'asola nella fodera.

Ripetere in senso inverso le operazioni descritte qui sopra per rimontare la fodera.

Attenzione: dopo aver rimontato la fodera controllare con attenzione il corretto montaggio delle cinture e delle imbottiture.

Rispettare le istruzioni di lavaggio riportate sull'etichetta del tessuto.

Lavare le parti in plastica con acqua tiepida e sapone; non usare sostanze aggressive.

Attenzione: Le fodere costituiscono parte integrante del seggiolino: il seggiolino non può essere usato senza le sue fodere. Le fodere possono essere sostituite solo da ricambi originali.

Garanzia

È possibile reperire le clausole della garanzia sul sito www.bellelli.com.

Important

Congratulations and thank you for buying your new child seat.

This child seat is designed to provide maximum comfort and safety for your child. To guarantee the best possible protection, it is essential that it is used correctly. Research shows that many child seats are not fitted and used correctly. This reduces their effectiveness in the event of an accident. **Read the instructions carefully before using the child seat, follow them to the letter and keep them for future reference.** A convenient place to store the instruction manual is provided in the compartment located on the back of the child seat.

The use of the child seat enormously reduces the risk of injury in the event of an accident. The majority of accidents occur in urban areas: **always use the child seat, even for short journeys.** Never travel with a child in your arms: in the event of an accident, it could be impossible to keep hold of them.

Further information on the use of the child seat is available at www.bellelli.com. Contact the retailer if you have any questions or comments.

Warning

- 1 - This is an ISOFIX child restraint approved in accordance with Regulation No. 44, amendments series 04. It is suitable for general use in vehicles equipped with Isofix anchorage systems.
- 2 - The child restraint can be fitted on vehicle seats equipped with approved Isofix attachment points. Check the vehicle's user manual to see whether its various seats are compatible with the size and anchoring systems of your child restraint.
- 3 - The weight group and Isofix class for this child seat are: Group 1 (from 9 kg to 18 kg), Class A.
- 4 - This child restraint has been classified "Semi-Universal". It can only be used in the vehicles named in the paragraph "List of compatible vehicles".
- 5 - There are some vehicles not included in the list whose seats may be suitable for fitting this child restraint. In if doubt, contact either the

child restraint manufacturer or the retailer.

Fitting with a three-point safety belt

If your vehicle does not have compatible Isofix attachment points, it is possible to secure the child seat with the vehicle's three point safety belt, using the support leg.

- 6 - This child restraint is only suitable for use in vehicles fitted with 3-point static or retractor safety belts approved in accordance with UNECE Regulation No. 16 or other equivalent standards. See the paragraph "List of compatible vehicles". In if doubt, contact either the child restraint manufacturer or the retailer.

Important information

Safety

Strictly follow the instructions for use.

Do not tamper with or modify the child seat in any way.

Warning: incorrect fitting or use of the child seat may seriously jeopardize the safety of the child.

Position the child seat so that it cannot be damaged by closing the car doors, adjusting the seats or similar actions.

Do not leave the child unattended in the child seat.

Do not leave the child seat in the car in the sun: the plastic parts of the child seat may become very hot.

Make sure that bags and other objects are firmly secured in the car. The driver and all passengers must wear safety belts.

Attach the child seat to the car seat with the car safety belts even when there is not a child in it. Periodically check the condition of the child seat.

Replace the seat if it shows signs of damage or wear and tear.

Do not use the child seat if any parts are broken or missing.

Only use original spare parts.

In the event of an accident

All passengers must know how to take the child out of the seat.

The child seat must be replaced after an accident: it may have suffered damage that is not visible by means of an external inspection.

Comfort

Do not pull the harness too tightly on the child's body.

When the child seat is used on the rear seats of the car, make sure there is enough room for the child's feet. If necessary, move the front seat forward slightly.

Take frequent breaks on long journeys so the child can move about freely.

Components of the child seat

Identify the components of the child seat before using it. Carefully study figure 1.

- A. Inclination adjustment handle
- B. Isofix system depth adjustment button
- C. Support leg
- D. Support leg rest indicator
- E. Support foot
- F. Support leg length adjustment button
- G. Adjustment strap
- H. Adjustment button
- I. Buckle padding
- J. Buckle
- K. Safety harness padding
- L. Safety harness
- M. Cover
- N. Child seat
- O. Seat protectors
- P. Safety belt lock
- Q. Isofix connector
- R. Isofix connector release lever
- S. Base
- T. T-shaped metal clip
- U. Metal padding clip

Preliminary adjustment of the child seat

Adjust the height of the safety harness (L) before fitting the child seat in the vehicle.

Adjusting the height of the safety harness

Put the child seat on the floor.

Place the child in the seat.

Check that the harness straps are in the position closest to the child's shoulders and preferably in the position just above the child's shoulders (see fig. 2).

How to move the child seat's safety harness

Press the adjustment button (H) and simultaneously pull both safety harness straps (fig. 3).

Release one safety harness strap from the T-shaped metal clip (T) positioned behind the backrest of the child seat (fig. 4).

Pull out the harness strap from the backrest.

Pull out the metal clip (U) from the backrest (fig. 5).

Insert the metal clip (U) and the harness strap (L) at the required height (fig. 6 and 7).

Re-attach the harness strap to the T-shaped metal clip (fig. 8).

Repeat the procedure with the other strap.

Warning: ensure that the straps pass through the padding (K) and that the rubber side is facing the body of the child.

Warning: ensure that the straps are not twisted.

Warning: ensure that the metal clips (U) holding the padding in place cannot come loose from the backrest.

How to recline the child seat

Pull the inclination adjustment handle (A) and simultaneously move the seat forwards or backwards to the required inclination (fig. 9).

Warning: once you have released the handle, always check that the child seat is locked in the chosen position.

Fitting the child seat

The child seat can be used in two ways:

- with Isofix and the support leg;
- with the vehicle's safety belts and the support leg.

Warning: do not carry out the installation and fitting procedures with the child in the seat.

Warning: never use the Isofix and safety belt installation systems at the same time.

Position the child seat on the front passenger seat or on one of the rear seats.

Warning: the child seat must be facing the direction in which the vehicle travels.

Warning: in some countries the Highway Code prohibits the fitting of child seats on the front seats of vehicles. Check the Highway Code of the country you are in.

Warning: do not place the child seat on the front seat of the vehicle if there is an active airbag.

Warning: do not insert anything between the child seat and the vehicle seat.

Warning: do not put the child seat on swivel seats or seats facing the opposite direction to that in which the vehicle travels.

Fitting the child seat with Isofix and the support leg

Warning: the child seat can only be fitted with the Isofix system in the positions shown in the vehicle's user manual. Before installation, check the vehicle's user manual to see whether its various seats are compatible with the size and anchoring systems of your child restraint.

Warning: before installation, ensure that your car is compatible with the Isofix system. See the paragraph "List of compatible vehicles".

Fitting

Line up the seat protectors with the Isofix attachment points. The protectors make the fitting procedure easier and protect the vehicle's seats (fig. 10).

Swing the support leg (C) out forwards until it is completely open (fig. 11).

Press the button (B) and push the Isofix system all the way back in order to fully extract the Isofix connectors (Q) (fig. 12).

Ensure that the indicators on the levers (R) are red. If this is not the case, move the levers (R) as shown in figure 13 until they switch to red.

Put the child seat on the seat of the vehicle.

Insert the connectors (Q) in the two protectors.

Push the child seat back to fasten the two Isofix connectors to the attachment points in the car (fig. 14). You will hear two distinct clicks.

Warning: ensure that the indicators on the levers (R) are green. If they are not, the child seat is not attached properly.

Repeat the attachment procedure.

Press the button (B) and move the child seat towards the seat of the vehicle slightly (fig. 15).

Push the child seat back until it is resting against the backrest of the vehicle's seat.

Warning: check once more whether the child seat is properly secured by trying to pull and move it.

Adjusting the support leg

Press the button (F) and adjust the length of the leg (C) so that it touches the floor of the car (fig. 16).

Check that the leg is at the right length by ensuring that the support foot (E) is touching the floor of the car and the child seat is resting on the seat of the vehicle.

Make sure that the indicator (D) is green.

Ensure that the leg is properly secured: it should not be possible to adjust its length without pressing the button (E).

Removing the child seat

Pull the lever (R) forward to release the Isofix connectors. When the connectors are no longer attached, the indicators on the levers (R) turn red. Move the child seat away from the seat of the vehicle.

It is recommended that you put the support leg back in the shorter position by pressing the button (F) and pushing the leg (C) up. Swing the support leg under the child seat so that it takes up as little space as possible.

Fitting the child seat with the safety belt of the vehicle

If your vehicle does not have compatible Isofix attachment points, it is possible to secure the child seat with the vehicle's safety belt, using the support leg. See the paragraph "List of compatible vehicles".

How to fit the child seat in a vehicle

Warning: do not use a seat in the vehicle that is only equipped with a lap belt to secure the child seat.

Position the child seat on the seat of the vehicle so that it is resting fully against the seat and backrest (fig. 17).

Warning: the safety belt positioning points are coloured in red. Do not thread the car safety belt through positions other than those shown.

Completely recline the child seat so as to facilitate the passage of the car safety belt.

Pass the waist strap of the vehicle's safety belt between the base (S) and the child seat (N) (fig. 18).

Fasten the vehicle's safety belt (fig. 19).

Lower the tab of the safety belt lock (P) positioned on the back of the shell; pass the chest strap of the vehicle's safety belt through the safety belt lock (fig. 20).

Warning: tighten the vehicle's safety belt well to eliminate any play.

Warning: check that the vehicle's safety belt is not twisted at any point.

Adjusting the support leg

See the "Adjusting the support leg" paragraph in the "Fitting the child seat with the safety belt of the vehicle" section.

How to remove the child seat

Unfasten the vehicle's safety belt.

Lower the tab and remove the safety belt from

the safety belt lock (P).
Pull out the vehicle's safety belt from the child seat and allow it to retract.

Using the child seat with the child

How to position the child

Press the red button on the buckle (J) to open it (fig. 21).

Separate the buckles and rest them on the sides of the child seat (fig. 22).

Position the child in the child seat.

Bring the buckle clips together.

Insert the united clips into the buckle (J). A click will indicate that the buckle is fastened correctly (fig. 23).

Pull the front adjustment strap (G) to snugly fit the child seat harness straps on the child (fig. 24).

Position the padding (K) on the shoulders and chest of the child (fig. 25).

Warning: when travelling, regularly check that the child is still correctly strapped into the seat.

How to unfasten the child

Press the adjustment button (H) and simultaneously pull both of the child seat's safety harness straps (L) to slacken them.

Press the red button on the buckle (J) to open it. Separate the safety harness straps and move them away from the child.

Maintenance

Remove the cover (H) completely to wash it.

To remove the cover:

Release the elastic straps holding the cover in place.

Press the red button on the buckle (J) to open it.

Remove the buckle padding (K).

Release both safety harness straps from the T-shaped metal clip (T) positioned behind the back rest of the child seat.

Pull out the straps from the backrest and padding.

Pull out both metal clips (U) from the backrest.

Remove the cover from the plastic housing of the adjustment button (H).

Pass the strap (L) through the slit in the cover.

Repeat the procedure above in reverse order to refit the cover.

Warning: after refitting the cover, carefully check that the safety harness and padding are correctly fitted.

Follow the washing instructions on the label attached to the cover.

Wash the plastic parts with warm water and soap. Do not use aggressive cleaning products.

Warning: the cover is an integral part of the child seat. The child seat cannot be used without it. Covers may only be replaced with original spare parts.

EN

Guarantee

The terms of the guarantee can be seen online at www.bellelli.com.

Importante

Enhorabuena y gracias por haber comprado su nueva silla de coche.

Esta silla de coche ha sido diseñada para ofrecer a su bebé el máximo confort y la máxima seguridad. Para garantizar la mejor protección, es indispensable que se use correctamente. Según las investigaciones realizadas, muchas sillas no se instalan ni se usan correctamente, lo cual reduce su eficacia en caso de accidente.

Lea atentamente las instrucciones antes de utilizar la silla, sígalas rigurosamente y consérvelas para futuras consultas. Un cómodo lugar donde conservar el manual de instrucciones sería el compartimento situado en la parte posterior de la silla.

El uso de la silla de coche reduce enormemente el riesgo de lesiones en caso de accidente. La mayor parte de los accidentes se producen en ciudad: **use la silla de coche siempre, incluso en breves trayectos.** Nunca circule con el niño en brazos: en caso de accidente, podría resultar imposible sujetarlo.

Visite el sitio www.bellelli.com para una mayor información sobre el uso de la silla de coche. Si tiene preguntas o comentarios, consulte al vendedor.

Advertencias

- 1 - Este producto es un dispositivo de retención para niños ISOFIX, homologado conforme al Reglamento N° 44, enmiendas serie 04. Idóneo para su uso general en vehículos dotados de sistemas de anclaje isofix.
- 2 - El dispositivo de retención puede instalarse en los asientos del automóvil dotados de sistemas de anclaje isofix homologados. Consulte el manual de uso del automóvil para comprobar la compatibilidad de los varios asientos con la medida y los anclajes de su dispositivo de retención.
- 3 - El grupo de peso y la clase isofix de esta silla de coche son los siguientes: Grupo 1 (de 9 a 18 kg), clase A.
- 4 - Este dispositivo de retención ha sido clasificado como "Semi-universal", y puede usarse únicamente en los automóviles especificados en el apartado "lista de automóviles compatibles".

- 5 - Algunos asientos de automóviles no incluidos en la lista pueden ser idóneos para el montaje de este dispositivo de retención. En caso de duda, contacte al fabricante del dispositivo de retención o al distribuidor.

Instalación con cinturón de tres puntos

Si su automóvil no está dotado de puntos de anclaje isofix compatibles, puede sujetar la silla con el cinturón de tres puntos del automóvil, utilizando la pata de soporte.

- 6 - Apto sólo para el empleo en automóviles dotados de cinturón de seguridad de 3 puntos estático o enrollable, homologado según el Reglamento UN/ECE N.º 16 o normas equivalentes. Consulte el apartado "lista de automóviles compatibles". En caso de duda, contacte al fabricante del dispositivo de retención o al distribuidor.

Información importante

Para la seguridad

Siga estrictamente las instrucciones de uso. No altere ni modifique en modo alguno la silla.

Atención: El montaje incorrecto o el uso inadecuado de la silla pueden representar un grave riesgo para la seguridad del niño.

Coloque la silla de modo que no esté expuesta a daños al cerrar las puertas, regular los asientos, etc.

No deje al niño sobre la silla sin vigilancia.

No deje la silla en el vehículo bajo el sol: las partes de plástico podrían calentarse en exceso.

Inmovilice firmemente el equipaje y demás objetos del habitáculo. Todos los pasajeros deben abrocharse el cinturón de seguridad.

Sujete la silla al asiento mediante los cinturones del automóvil, incluso cuando no se transporte a ningún niño.

Inspeccione la silla periódicamente.

Sustitúyala en caso de rotura o desgaste.

No utilice el producto si alguna de sus partes falta o está rota.

Utilice sólo repuestos originales.

En caso de accidente

Todos los pasajeros deben recibir instrucciones sobre cómo liberar al niño de la silla.

Sustituya la silla si ha sufrido un accidente: podría presentar daños no visibles desde el exterior.

Para el confort

No apriete demasiado las correas sobre el cuerpo del niño.

Si se utiliza la silla de coche sobre el asiento posterior del automóvil, controle que haya espacio suficiente para los pies del niño y, en caso necesario, cree más espacio desplazando el asiento delantero.

Pare frecuentemente durante los viajes largos, de modo que el niño pueda moverse libremente.

Componentes de la silla de coche

Identifique los componentes de la silla de coche antes de utilizarla. Consulte con atención la figura 1.

- A. asa de regulación de la inclinación
- B. botón de regulación de la profundidad del sistema isofix
- C. pata de soporte
- D. indicador de apoyo de la pata de soporte
- E. pie de apoyo
- F. botón de regulación de la longitud de la pata de soporte
- G. correa del regulador
- H. botón del regulador
- I. acolchado de la hebilla
- J. hebilla
- K. acolchado de los cinturones de seguridad
- L. cinturones de seguridad
- M. funda
- N. silla
- O. protecciones del asiento
- P. pasador de bloqueo del cinturón
- Q. conector isofix
- R. palanca para soltar el conector isofix
- S. base
- T. gancho metálico en forma de T
- U. gancho metálico para acolchados

Regulación previa de la silla de coche

Regule la altura del arnés de seguridad (L) antes de instalar la silla en el automóvil.

Regulación de la altura del arnés de seguridad

Apoye la silla de coche en el suelo.

Siente al niño en la silla de coche.

Compruebe que las correas queden cerca de los hombros del niño, preferiblemente un poquito por encima de ellos (ver fig. 2).

Cómo cambiar la altura del arnés de seguridad de la silla

Pulse el botón del regulador (H) y simultáneamente tire de las dos correas del arnés de seguridad (fig. 3).

Desenganche una de las correas del gancho con forma de T (T) situado detrás del respaldo de la silla de coche (fig. 4).

Saque la correa del respaldo.

Quite el gancho metálico (U) del respaldo (fig. 5).

Introduzca el gancho metálico (U) y la correa (L) en la ranura que corresponda a la altura deseada (fig. 6 y 7).

Vuelva a enganchar la correa al gancho con forma de T (fig. 8).

Repita la misma operación con la otra correa.

Atención: Asegúrese de que las correas pasen a través del acolchado (K) y de que la parte de goma queda vuelta hacia el cuerpo del niño.

Atención: Asegúrese de que las correas no estén retorcidas.

Atención: Asegúrese de que los ganchos metálicos (U) que sujetan los acolchados no puedan salirse del respaldo.

Cómo reclinar la silla de coche

Tire del asa de regulación de la inclinación (A) y simultáneamente mueva la silla de coche hacia delante o hacia atrás hasta alcanzar la inclinación deseada (fig. 9).

Atención: después de haber soltado el asa, compruebe siempre que la silla de coche quede fija en la posición elegida.

Instalación de la silla de coche

La silla puede utilizarse de dos maneras:

- con isofix y pata de soporte;
- con los cinturones de seguridad del automóvil y la pata de soporte.

Atención: no efectúe las operaciones de instalación y montaje con el niño sentado.

Atención: nunca se deben usar los dos sistemas de instalación (con isofix y con cinturones de seguridad) al mismo tiempo.

Coloque la silla de coche sobre el asiento delantero del lado del pasajero, o sobre uno de los asientos traseros.

Atención: la silla debe colocarse en el sentido de la marcha del vehículo.

Atención: en algunos países, el código de circulación prohíbe la instalación de sillas

para bebés en los asientos delanteros. Revise el código de circulación del país en que se encuentre.

Atención: no coloque la silla de coche sobre el asiento delantero si el airbag está activado.

Atención: no interponga nada entre la silla y el asiento.

Atención: no instale la silla de coche sobre asientos giratorios u orientados en sentido contrario a la marcha del automóvil.

Instalación de la silla de coche con isofix y pata de soporte

Atención: la silla de coche puede instalarse con sistema isofix únicamente en las posiciones indicadas en el manual de uso del vehículo. Antes de efectuar la instalación, consulte el manual de uso del automóvil para comprobar la compatibilidad de los varios asientos con la medida y los anclajes de su dispositivo de retención.

Atención: antes de la instalación, asegúrese de que su automóvil es compatible con el sistema isofix. Consulte el apartado "lista de automóviles compatibles".

Montaje

Coloque las protecciones de los asientos de modo que coincidan con los anclajes isofix. Las protecciones facilitan el montaje y protegen los asientos (fig. 10).

Gire la pata de soporte (C) hacia adelante para abrirla completamente (fig. 11).

Pulse el botón (B) y empuje el sistema isofix del todo hacia atrás para extraer completamente los conectores isofix (Q) (fig. 12).

Asegúrese de que los indicadores en las palancas (R) sean de color rojo. Si no fuera así, accione las palancas (R) como se indica en la figura (13) hasta que salten los indicadores.

Coloque la silla sobre el asiento del automóvil.

Introduzca los conectores (Q) en las dos protecciones.

Empuje hacia atrás la silla de modo que se produzca el salto de resorte de los dos conectores isofix en los puntos de anclaje al automóvil (fig. 14). Deberán escucharse claramente dos saltos de resorte.

Atención: asegúrese de que los indicadores en las palancas (R) sean de color verde. En caso contrario, el asiento no está correctamente enganchado.

Repita la operación de enganche.

Pulse el botón (B) y desplace ligeramente la silla hacia el asiento (fig. 15).

Empuje hacia atrás la silla hasta que quede bien pegada al respaldo del automóvil.

Atención: controle una vez más que la silla esté bien fijada, probando a moverla y tirando de ella.

Regulación de la pata de soporte

Pulse el botón (F) y regule la longitud de la pata (C) hasta que toque el suelo del vehículo. (fig. 16).

Para regular correctamente la longitud, asegúrese de que el pie de soporte (E) toque el piso del automóvil y la silla esté apoyada en el asiento.

Asegúrese de que el indicador (D) sea de color verde.

Asegúrese de que la pata esté bien fijada, es decir, que no se pueda cambiar su longitud sin pulsar el botón (E).

Desmontar la silla

Tire de la palanca (R) hacia adelante para desconectar los conectores isofix. Cuando los conectores se han desenganchado, los indicadores de las palancas (R) pasan a color rojo.

Aleje la silla de auto del asiento.

Se aconseja llevar de nuevo la pata de soporte a su posición más corta, pulsando el botón (F) y empujando hacia arriba la pata (C). Gire la pata de soporte bajo la silla para reducir al mínimo el espacio ocupado.

Instalación de la silla con los cinturones de seguridad del automóvil

Si su automóvil no dispone de puntos de anclaje compatibles con el sistema isofix, puede sujetar la silla con el cinturón de seguridad del mismo, utilizando para ello la pata de soporte. Consulte el apartado "lista de automóviles compatibles".

Cómo instalar la silla en el automóvil

Atención: en caso de instalar la silla con los cinturones de seguridad del automóvil, asegúrese de que el cinturón no sea únicamente de tipo horizontal.

Coloque la silla sobre el asiento del automóvil de manera que quede totalmente apoyada en el asiento y el respaldo (fig.17).

Atención: los puntos de paso de los cinturones de seguridad se identifican en color rojo. No haga pasar los cinturones de seguridad del automóvil por puntos que no sean los indicados.

Recline totalmente la silla a fin de favorecer el paso de los cinturones de seguridad.

Pase el cinturón abdominal del automóvil entre la base (S) y la silla de coche (N) (fig. 18).

Enganche el cinturón de seguridad del automóvil (fig. 19).

Baje la lengüeta del pasador de bloqueo del cinturón (P) situado en la parte trasera del cuerpo de la silla; pase el cinturón diagonal del automóvil por dicho dispositivo (fig. 20).

Atención: tense bien los cinturones del automóvil para evitar que dejen juego.

Atención: compruebe que el cinturón del automóvil no esté retorcido en ningún punto.

Regulación de la pata de soporte

Consulte el apartado “Regulación de la pata de soporte”, capítulo “Instalación de la silla con el cinturón de seguridad del automóvil”.

Como desinstalar la silla de coche

Desenganche el cinturón de seguridad del automóvil.

Baje la lengüeta y extraiga el cinturón del pasador de bloqueo (P).

Quite el cinturón de la silla y deje que se enrolle.

Uso de la silla con el niño

Cómo colocar al niño

Pulse el botón rojo de la hebilla (J) para abrirla (fig. 21).

Aleje las hebillas apoyándolas a los lados de la silla de coche (fig. 22).

Coloque al niño en la silla.

Una los ganchos de la hebilla.

Meta los ganchos unidos en la hebilla (J). Un “clic” indicará el cierre correcto de la hebilla (fig. 23).

Tire de la correa del regulador delantero (G) para que las correas del arnés de seguridad se ajusten al niño (fig. 24).

Coloque los acolchados (K) sobre los hombros y el tórax del niño (fig. 25).

Atención: Compruebe periódicamente durante el viaje que el niño no se suelte de la silla.

Cómo soltar al niño

Pulse el regulador (H) y al mismo tiempo tire de las dos correas de seguridad (L) de la silla para aflojarlas.

Pulse el botón rojo de la hebilla (J) para abrirla.

Saque y aleje los cinturones de seguridad del niño.

Mantenimiento

Quite completamente la funda (H) para lavarla.

Para quitar la funda:

Quite los elásticos que retienen la funda.

Pulse el botón rojo de la hebilla (J) para abrirla.

Quite el acolchado de la hebilla (K).

Desenganche las dos correas de seguridad del gancho con forma de T (M) situado detrás del respaldo de la silla de coche.

Saque las correas del respaldo y de los acolchados.

Extraiga ambos ganchos metálicos (U) del respaldo.

Saque la funda de la cubierta plástica del regulador (H).

Pase la correa (L) por el orificio de la funda.

Repita las operaciones descritas invirtiendo el sentido para volver a colocar la funda.

Atención: Una vez colocada la funda, compruebe con atención que las correas y los acolchados queden correctamente montados.

Respete las instrucciones de lavado que se dan en la etiqueta del tejido.

Lave las partes de plástico con agua tibia y jabón. No use sustancias agresivas.

Atención: Las fundas constituyen parte integrante de la silla. La silla no puede usarse sin sus fundas. Las fundas sólo pueden sustituirse con recambios originales.

Garantía

Pueden consultarse las cláusulas de garantía en el sitio www.bellelli.com.

Belangrijk

Met dit autostoeltje hebt u een prima aankoop gedaan.

Dit stoeltje biedt maximaal comfort en veiligheid aan het kindje dat erin zit. Maar om het zo veilig mogelijk te houden, dient u het stoeltje op de goede manier te gebruiken. Uit onderzoek blijkt dat kinderstoeltjes vaak niet op de goede manier worden gemonteerd en gebruikt. Daardoor zijn ze niet zo veilig als ze moeten zijn tijdens ongevallen. **Lees aandachtig deze gebruiksaanwijzing voordat u het stoeltje in gebruik neemt.** Gooi deze instructies niet weg, u kunt ze nog nodig hebben. Wij hebben een handige bergruimte gemaakt achteraan op het stoeltje. Daarin kunt u de handleiding bewaren.

NL

Autostoeltjes maken de kans op verwondingen tijdens ongevallen drastisch kleiner. De meeste ongevallen gebeuren in steden: **zet uw kindje altijd vast in het autostoeltje, ook als u maar een klein eindje moet rijden.** Houd het kindje nooit zelf vast: het kan uit uw armen worden losgerukt tijdens een ongeval.

Meer informatie over de manier waarop u het kinderstoeltje moet gebruiken vindt u op onze site www.bellelli.com.

Raadpleeg uw verkoper als u vragen hebt of meer informatie wenst.

Waarschuwingen

- 1 - Dit ISOFIX-stoeltje is goedgekeurd volgens het reglement nr. 44, wijzigingen serie 04. Het is geschikt voor algemeen gebruik in voertuigen die voorzien zijn van het bevestigingssysteem Isofix.
- 2 - Het stoeltje kan worden geïnstalleerd op autostoelen die voorzien zijn van goedgekeurde Isofix-bevestigingen. Raadpleeg de gebruiksaanwijzing van het voertuig om de compatibiliteit te controleren van de verschillende autostoelen met de maat en de bevestigingen van uw stoeltje.
- 3 - De gewichtsgroep en de Isofix-klasse waar dit stoeltje toe behoort, zijn: Groep 1 (9 tot 18 kg), klasse A.
- 4 - Dit stoeltje is opgenomen in de "Semi-universele" beveiligingen voor kinderen in voertuigen en kan alleen in voertuigen worden gebruikt die vermeld staan in

de paragraaf "lijst van compatibele voertuigen".

- 5 - Enkele autostoelen staan niet in de lijst, maar kunnen toch geschikt zijn voor de montage van dit stoeltje. In geval van twijfel neemt u contact op met de fabrikant van het stoeltje of met de verkoper.

Installatie met driepuntsgordel

Als uw voertuig niet is voorzien van compatibele Isofix-bevestigingspunten, kan het stoeltje met de driepuntsgordel van het voertuig vastgemaakt worden, met gebruik van de steunpoot.

- 6 - Alleen geschikt voor gebruik in voertuigen met een statische of opklapbare driepuntsgordel die goedgekeurd is krachtens het reglement UN/ECE N°16 of soortgelijke standaardvoorschriften. Raadpleeg de paragraaf "lijst van compatibele voertuigen". In geval van twijfel neemt u contact op met de fabrikant van het stoeltje of met de verkoper.

Belangrijke informatie

Voor de veiligheid

Doe precies wat er in deze gebruiksaanwijzing staat.

Wijzig of verbouw niets aan het kinderstoeltje.

Opgelet: Een verkeerd gemonteerd of oneigenlijk gebruikt stoeltje kan uw kind ernstig in gevaar brengen.

Plaats het stoeltje zodanig dat het niet beschadigd kan worden als autoportieren worden gesloten, de stoel wordt versted, enz.

Laat het kind niet onbewaakt achter in het stoeltje.

Laat het stoeltje niet in de zon in de auto staan: de plastic delen kunnen heel heet worden.

Zet bagage of andere voorwerpen in de auto goed vast. Alle passagiers moeten hun veiligheidsgordels dragen.

Zet het stoeltje met de autogordels in de autostoel vast, ook als er geen kind in zit.

Controleer regelmatig het stoeltje.

Vervang het als het stuk of versleten is.

Gebruik het stoeltje niet als delen ervan stuk zijn of ontbreken.

Gebruik alleen originele onderdelen.

In geval van een ongeval

Alle passagiers moeten weten hoe ze het kind uit het stoeltje moeten halen.

Vervang het stoeltje na een ongeval door een

nieuw: er kan schade aan zitten die u aan de buitenkant niet ziet.

Voor het comfort

Span de gordels niet te hard aan het op het lichaam van het kind.

Als het stoeltje wordt gebruikt op de achterbank van de auto, ga dan na of er voldoende plaats overblijft voor de voetjes van het kind; plaats de stoel vooraan eventueel een beetje naar voren. Stop geregeld tijdens lange reizen zodat het kind genoeg bewegingsvrijheid krijgt.

De componenten van het stoeltje

Controleer eerst of elk onderdeel van het stoeltje in de verpakking zit voordat u het gebruikt. Bekijk met aandacht de afbeelding 1.

- A. Instelhandgreep voor schuine stand
- B. Diepte-instelknop Isofix-systeem
- C. Steunpoot
- D. Indicator steunpoot
- E. Steunvoet
- F. Lengte-instelknop steunpoot
- G. Gordel van de stelinrichting
- H. Knop van de stelinrichting
- I. Gesp
- J. Gesp
- K. Kussentjes van de veiligheidsgordels
- L. Veiligheidsgordels
- M. Hoes
- N. Stoeltje
- O. Stoelbescherming
- P. Gordelstop
- Q. Isofix-klem
- R. Ontgrendelingshendeltje Isofix-klem
- S. Onderstel
- T. Metalen T-haak
- U. Metalen haakje voor de kussentjes

Het stoeltje vooraf gereedmaken

Stel de hoogte van de veiligheidsgordels (L) in voordat u het stoeltje in de auto installeert.

De hoogte van de veiligheidsgordels instellen

Zet het stoeltje op de grond.

Zet het kind in het stoeltje.

Controleer of de gordels zo dicht mogelijk bij de schouders van het kind zitten, bij voorkeur net boven de schouders van het kind (zie afb. 2).

De veiligheidsgordels op het stoeltje verplaatsen

Druk op de knop van de stelinrichting (H) en trek tegelijkertijd aan beide veiligheidsgordels (afb. 3). Maak een van de veiligheidsgordels van de metalen T-haak (T) aan de rugsteun van het stoeltje los (afb. 4).

Haal de gordel uit de rugsteun.

Haal het metalen haakje (U) uit de rugsteun (afb. 5).

Steek het metalen haakje (U) en de gordel (L) op de gewenste hoogte (afb. 6 en 7).

Maak de gordel opnieuw vast aan het T-haakje (afb. 8).

Herhaal deze handelingen voor de andere gordel.

Opgelet: zorg ervoor dat de gordels goed langs de kussentjes lopen (K) en dat het rubbergedeelte naar het lichaam van het kind is gericht.

Opgelet: controleer of de gordels niet gedraaid zitten.

Opgelet: controleer of de metalen haakjes (U) die de kussentjes tegenhouden niet uit de rugsteun kunnen loskomen.

Het stoeltje schuin zetten

Trek aan de instelgreep voor de schuine stand (A) en beweeg tegelijkertijd het stoeltje naar voren of naar achteren tot de gewenste schuine stand is bereikt (afb. 9).

Opgelet: als u de greep heeft losgelaten, controleer altijd of het stoeltje in de door u gekozen positie vast staat.

Het stoeltje installeren

Het stoeltje kan op twee manieren worden gebruikt:

- met Isofix en de steunpoot;
- met de veiligheidsgordels van de auto en de steunpoot.

Opgelet: u mag niet het stoeltje installeren of monteren terwijl het kind erin zit.

Opgelet: gebruik nooit de twee installatiesystemen met Isofix en de veiligheidsgordels tegelijk.

Plaats het stoeltje op de voorste passagiersstoel, of op één van de achterstoelen.

Opgelet: het stoeltje moet in de rijrichting van de auto worden geplaatst.

Opgelet: in sommige landen is het verboden kinderstoeltjes op de voorste passagiersstoel te plaatsen: controleer de voorschriften van het

land waarin u zich bevindt.

Opgelet: plaats het stoeltje niet op de voorste passagiersstoel als er een actieve airbag voor zit.

Opgelet: steek niets tussen de bank en het kinderstoeltje.

Opgelet: plaats het stoeltje nooit op draaibare stoelen of op stoelen die tegen de rijrichting van de auto in staan.

Het stoeltje installeren met Isofix en steunpoot

Opgelet: het stoeltje kan met het Isofix-systeem alleen in de posities worden geïnstalleerd die staan aangegeven in de handleiding van het voertuig. Raadpleeg deze handleiding alvorens het stoeltje te installeren, om de compatibiliteit van de verschillende passagiersstoelen met de maat en de bevestigingen van uw stoeltje te controleren.

Opgelet: controleer vóór de installatie of uw auto compatibel is met het Isofix-systeem. Raadpleeg de paragraaf "lijst compatibele voertuigen".

Montage

Plaats de stoelbeschermingen in overeenstemming met de Isofix-bevestigingen. De beschermingen vergemakkelijken de montage en beschermen de stoelen (afb. 10). Draai de steunpoot (C) naar voren om hem helemaal te openen (afb. 11).

Druk op de knop (B) en duw het Isofix-systeem geheel naar achteren zodat de Isofix-klemmen helemaal eruit komen (Q) (afb. 12).

Controleer of de indicatoren op de hendels (R) rood zijn. Zo niet, beweeg dan de hendel (R) zoals in de afbeelding (13) tot de indicatoren op rood klikken.

Plaats het stoeltje op de autostoel.

Steek de klemmen (Q) in de twee beschermingen.

Duw het stoeltje naar achteren om de twee Isofix-klemmen in de bevestigingen van de auto te laten klikken (fig. 14). U dient duidelijk twee klikken te horen.

Opgelet: controleer of de indicatoren op de hendels (R) groen zijn. Zo niet, dan is het stoeltje niet goed bevestigd.

Probeer het opnieuw te bevestigen.

Druk op de knop (B) en verplaatst het stoeltje een beetje meer naar de autostoel (afb. 15).

Duw het stoeltje naar achteren tot het goed tegen de rugleuning van de autostoel zit.

Opgelet: controleer opnieuw of de bevestiging

goed is gegaan door het stoeltje heen en weer te bewegen.

De steunpoot instellen

Druk op de knop (F) en stel de lengte van de poot in (C) tot deze de vloer van de auto raakt. (afb. 16).

Om de lengte goed in te stellen dient u te controleren of de steunvoet (E) de vloer van de auto raakt en het stoeltje op de autostoel staat. Controleer of de indicator (D) groen is.

Controleer of de poot goed vastzit, dat wil zeggen dat het niet mogelijk is de lengte te veranderen zonder de knop (E) in te drukken.

Het stoeltje demonteren

Trek de hendel (R) naar voren om de Isofix-klemmen los te maken. Wanneer de klemmen niet meer bevestigd zijn, worden de indicatoren op de hendels (R) rood.

Haal het stoeltje van de autostoel.

We raden aan de steunpoot weer in zijn kortste stand te zetten door op de knop (F) te drukken en de poot (C) naar boven te duwen. Draai de steunpoot onder het stoeltje zodat hij niet in de weg zit.

Het stoeltje installeren met de veiligheids gordel van de auto

Als uw auto niet voorzien is van compatibele Isofix-bevestigingspunten, kunt u het stoeltje vastzetten met de veiligheids gordel van de auto, en met gebruik van de steunpoot. Raadpleeg de paragraaf "lijst compatibele voertuigen".

Het stoeltje in de auto monteren

Opgelet: als het stoeltje met de autogordel wordt gemonteerd, plaats het dan niet op een autostoel die alleen een horizontale gordel heeft.

Zet het stoeltje op de autostoel zodat het volledig tegen de zitting en rugleuning rust (afb. 17).

Opgelet: de doorvoerpunten voor de veiligheids gordels zijn rood gekleurd. Steek de veiligheids gordels van het voertuig niet op andere plaatsen dan de aangeduide.

Houd het stoeltje volledig naar voren om het doorhalen van de veiligheids gordels te vereenvoudigen.

Haal de buikgordel van de auto over het onderstel (S) en het stoeltje heen (N) (afb. 18).

Bevestig de veiligheids gordel van de auto (afb. 19).

Haal het klepje van de gordelsluiting (P) op de

achterzijde van het frame naar omlaag; steek de schuine veiligheidsgordel van de auto in de gordelsluiting (afb. 20).

Opgelet: span de autogordels goed zodat er geen speling meer op zit.

Opgelet: controleer of de veiligheidsgordel van de auto nergens gedraaid zit.

Instelling van de steunpoot

Raadpleeg de paragraaf “Instelling van de steunpoot”, hoofdstuk “Het stoeltje installeren met de veiligheidsgordel van de auto”.

Het stoeltje uit de auto halen

Maak de veiligheidsgordel van de auto los.

Haal het klepje van de gordelsluiting omlaag en haal de gordel uit de gordelsluiting (P).

Haal de gordel van het stoeltje af en laat deze oprollen.

Het stoeltje gebruiken met het kind erin

Het kind in het stoeltje zetten

Druk op de rode knop op de gesp (J) om deze te openen (afb. 21).

Leg de gordeldelen aan de zijkanten van het stoeltje (afb. 22).

Zet het kind in het stoeltje.

Houd de gordelhaken tegen elkaar.

Steek de haken samen in de gesp (J). U hoort een klikgeluid als de gesp goed gesloten is (afb. 23).

Trek aan de gordel van de stelinrichting vooraan (G) totdat de veiligheidsgordel van het stoeltje goed tegen het kind aan zit (afb. 24).

Plaats de kussentjes (K) op de schouders en de borst van het kind (afb. 25).

Opgelet: Controleer regelmatig tijdens de reis of het kind zich niet heeft losgemaakt uit het stoeltje.

Het kind uit het stoeltje halen

Druk op de stelinrichting (H) en trek tegelijkertijd aan beide veiligheidsgordels (L) van het stoeltje om ze los te maken.

Druk op de rode knop op de gesp (J) om deze te openen.

Haal de veiligheidsgordels weg van het kind.

Onderhoud

Haal de hele hoes (H) van het stoeltje en was die.

De hoes eraf halen:

Maak de elastieken los die de hoes op zijn plek houden.

Druk op de rode knop op de gesp (J) om deze te openen.

Verwijder het kussentje van de gesp (K).

Trek beide veiligheidsgordels uit het T-haakje (T) op de rugsteun van het stoeltje.

Haal de gordels uit de rugsteun en de kussentjes.

Haal beide metalen haakjes (U) uit de rugsteun.

Haal de hoes uit het plastic deksel van de stelinrichting (H).

Haal de gordel (L) door de gleuf in de hoes.

Herhaal alle hier beschreven handelingen in de omgekeerde volgorde om de hoes weer op het stoeltje te doen.

Opgelet: als u de hoes op het stoeltje hebt gedaan, controleert u aandachtig of de gordels en de kussentjes juist zitten.

Leef de wasvoorschriften na die op het label op de stof staan.

Was de plastic delen met lauw sop, gebruik geen agressieve reinigingsproducten.

Opgelet: De hoes maakt onlosmakelijk deel uit van het stoeltje: Het stoeltje mag niet worden gebruikt zonder de hoes. De hoes mag alleen worden vervangen door een originele nieuwe hoes.

Garantie

U kunt de garantievoorwaarden vinden op www.bellelli.com.

Viktig

Gratulerer med kjøpet, og takk for at du valgte dette bilbarnesetet.

Dette bilbarnesetet er blitt utviklet for å gi maksimal komfort kombinert med maksimal sikkerhet for barnet ditt. For å garantere en best mulig beskyttelse, er det av sentral betydning at det blir brukt på riktig måte. Forskning viser at mange barneseter for bil ikke blir installert og brukt på en riktig måte, noe som reduserer effektiviteten på den ulykkesbeskyttelsen de kan gi. **Les bruksanvisningen nøye før du tar i bruk dette barnesetet for bil, følg den nøyaktig, og ta vare på for framtidige konsultasjoner.** Det finnes en praktisk oppbevaringslomme for bruksanvisningen på i den lille luken på baksiden av bilsetet.

Når man bruker barneseter i bilen reduseres skaderisikoen ved ulykker drastisk. De fleste ulykker skjer i by. **Bruk derfor alltid bilbarnesetet, også på korte strekninger.** Hold aldri barnet på fanget: Dersom en ulykke skjer kan det vise seg umulig å holde barnet fast.

NO

Mer informasjon om bruk av barneseter for bil finner man på www.bellelli.com.

Man kan henvende seg til forhandlerne med andre spørsmål eller kommentarer.

Advarsler

- 1 - Dette er en festeanordning for barn som er ISOFIX- godkjent etter regelverk 44, tilleggsserie 04. Egnert til generell bruk på kjøretøyer utstyrt med festesystemer av typen isofix.
- 2 - Holdeanordningen kan installeres på seter i bilen som har godkjent isofix-feste. Se bruksanvisningen for bilen for å sjekke kompatibiliteten til de ulike setene med størrelsen og festene til belteanordningen.
- 3 - Vektclassen og isofix-klassen til dette bilbarnesetet er: Gruppe 1 (fra 9 til 18 kg), klasse A.
- 4 - Denne holdeenheden er klassifisert som "halvuniversell", og kan kun brukes i kjøretøyer som er spesifisert i avsnittet "liste over kompatible kjøretøyer".
- 5 - Enkelte bilseter som ikke finnes i denne listen kan tilpasses til montering av dette festeanordningen. Dersom man er i tvil, bør man kontakte produsenten av

festanordningen, eller forhandleren.

Installasjons med trepunktsbelte

Dersom bilen ikke har forankringspunkter som er kompatible med Isofix, kan man feste bilbarnesetet i trepunktsbeltet i bilen, og bruke støttebeinet i tillegg.

- 6 - Kun egnert til bruk i kjøretøyer som har 3-punkts sikkerhetsbelte, enten statisk eller med lukkeanordning, godkjent etter reglementet UN/ECE N°16 eller liknende standarder. Se avsnittet "liste over kompatible kjøretøyer". I tilfelle det skulle være noen tvil bør man kontakte produsenten av festanordningen, eller forhandleren.

Viktig informasjon

Av hensyn til sikkerheten

Følg bruksanvisningen nøye.

Ikke gjør inngrep på eller endre barnesetet på noen måte.

OBS! Feil montering eller feil bruk av barnesetet kan føre til at barnet utsettes for en alvorlig sikkerhetsrisiko.

Plassere barnesetet på en slik måte at det ikke kan bli ødelagt når dørene lukkes, ved regulering av bilsetene eller liknende.

Man må ikke la barnet sitte i barnesetet uten tilsyn.

Ikke la barnesetet bli stående i en bil som står i sterk sol. Plastdelene kan overopphetes.

Blokker godt all bagasje og andre objekter som befinner seg i bilkupeen. Alle passasjerene må ha på bilbelte.

Hold barnesetet festet til bilsetet ved hjelp av bilbeltet også når barn ikke er i bilen.

Kontroller barnesetet med jevne mellomrom.

Bytt det ut dersom det er ødelagt eller slitt.

Ikke bruk produktet hvis enkelte av delene viser seg å være ødelagte eller mangle.

Bruk kun originaldeler.

Dersom ulykker skulle skje

Alle passasjerene må være instruert i hvordan man løsner barnet fra barnesetet.

Bytt ut bilbarnesetet etter enhver ulykke.

Det kan ha oppstått skader som er usynlige for øyet.

For bekvemmeligheten til barnet

Ikke stram beltene for hardt rundt barnets kropp.

Når bilsetet brukes i bilens baksete, må man

kontrollere at det er tilstrekkelig plass til føttene til barnet, og eventuelt flytte forsetet litt framover. Foreta hyppige stopp ved lengre reiser, slik at barnet får mulighet til å bevege seg fritt.

Deler til barnesetet

Identifiser de ulike komponentene til barnesetet før man tar det i bruk. Se nøye på figur 1.

- A. Håndtak for regulering av seteposisjon
- B. tast for justering av dybden for isofix-systemet
- C. støttebein
- D. peker for plassering av støttebein
- E. støttefot
- F. tast for justering av lengden til støttebeinet
- G. justeringsreim
- H. Tast justeringsenhet
- I. polstring spenne
- J. spenne
- K. polstring sikkerhetsbelter
- L. Sikkerhetsbelter
- M. trekk
- N. bilbarnestol
- O. setebeskyttelser
- P. beltespenne
- Q. isofix-feste
- R. hendel for å låse opp isofix-festet
- S. base
- T. T-format metallkrok
- U. Polstring metallkrok

Innledende justering av barnesetet

Juster høyden på sikkerhetsbeltene (L) før man installerer bilbarnesetet.

Justering av høyden på sikkerhetsbeltene

Sett barnesetet på bakken.

Sett barnet i bilsetet.

Kontroller at sikkerhetsbeltene er justert til posisjonen som er nærmest skuldrene til barnet, og helst i en posisjon som er rett over skuldrene til barnet (se fig. 2).

Flytting av sikkerhetsbeltene på barnesetet

Trykk på tasten på justeringsenheten (H) og trekk samtidig i begge sikkerhetsbeltene på barnesetet (fig. 3).

Løsne sikkerhetsbeltet fra den T-formede metallkroken (T) som er bak rygglenet til bilbarnestolen (fig. 4).

Trekk ut beltet fra rygglenet.

Trekk metallkroken (U) fra rygglenet (fig. 5).

Før inn metallkroken (U) og beltet (L) ved ønsket høyde (fig. 6 og 7).

Fest beltet igjen til den T-formede kroken (fig. 8). Gjenta den samme operasjonen med det andre beltet.

OBS! Sørg for at beltene passerer gjennom polstringen (K), og at den gummibelagte siden vender mot barnets kropp.

OBS! Forsikre deg om at beltene ikke er vridd.

OBS! Forsikre deg om at metallkrokene (U) som holder på plass polstringen ikke kan trekkes ut av rygglenet.

Hvordan legge ned bilbarnesetet

Trekk i håndtaket som regulerer posisjonen (A), og beveg samtidig stolen framover eller bakover helt til man oppnår riktig liggestilling (fig. 9).

OBS! Etter at man har sluppet opp håndtaket må man at sjekke barnesetet er blokkert i valgt posisjon.

Installasjon av bilbarnesetet

Bilbarnesetet kan brukes på to måter:

- med isofix og støttebein;
- med bilens sikkerhetsbelter og støttebein.

OBS! Man må ikke utføre installasjon og montering med barnet i bilbarnesetet.

OBS! Bruk aldri de to installasjonssystemene, isofix og sikkerhetsbelter, samtidig.

Plasser barnesetet på et av setene i baksetet, eller på passasjersiden foran.

OBS! Bilbarnesetet må plasseres i bilens kjøretretning.

OBS! I enkelte land forbyr trafikkreglene installasjon av bilbarneseter i forsetet. Sjekk trafikkreglene i det landet du befinner deg.

OBS! Man må ikke montere barnesetet i forsetet dersom kollisjonsputen er aktiv.

OBS! Ikke legg noe mellom barnesetet og bilsetet.

OBS! Man må ikke plassere barnesetet på seter som kan vris og orienteres mot kjøretretningen.

Installasjon av bilbarnesetet med isofix og støttebein

OBS! Bilbarnesetet kan installeres ved hjelp av isofix-systemet kun i de posisjonene som er angitt i bruksanvisningen til kjøretøyet. Før installasjon

må man se bruksanvisningen for bilen for å sjekke kompatibiliteten til de ulike setene med størrelsen og festene til belteanordningen. OBS! Sjekk før installasjon at bilen er i samsvar med isofix-systemet. Se avsnittet "liste over compatible kjøretøyer".

Montering

Plasser setebeskyttelsene i samsvar med isofix-festene. Setebeskyttelsene forenkler monteringen og beskytter setene (fig. 10).

Vri støttebeinet (C) framover for å åpne det helt (fig. 11).

Trykk på tasten (B) og skyv isofix-systemet helt bakover for å kunne trekke ut isofix-festene (Q) (fig. 12).

Sørg for at pekerne på hendlene (R) har rød farge. Dersom de ikke er røde, må man trekke i hendlene (R) som vist i figur (13) slik at pekerne klikker på plass.

Plasser bilbarnestolen på setet i bilen.

Sett inn festene (Q) i de to beskyttelsestrekkene. Skyv barnestolen bakover til de to isofix-festene klikker på plass i bilens fester. 14). Man må høre to klikk.

OBS! Sjekk at pekerne på hendlene (R) er grønne. Dersom de ikke er det, er ikke setet korrekt festet.

Gjenta festeoperasjonen.

Trykk på tasten (B) og skyv lett bilbarnestolen mot setet (fig. 15).

Skyv barnesetet bakover til den sitter godt inntil bilsetets rygg.

OBS! Kontroller enda en gang at festet er korrekt ved å prøve å trekke i og bevege bilstolen.

Justering av støttebeinet

Trykk på tasten (8F) og juster lengden på støttebeinet (C) helt til det berører dørken i bilen. (fig. 16).

For å justere lengden riktig må man sjekke at støttefoten (E) berører dørken og bilsetet er støttet til setet.

Sjekk at pekeren (D) er grønn.

Sørg for at beinet er godt festet, dvs. at det ikke er mulig å endre lengden uten å trykke på tasten (E).

Demontering av bilsetet

Trekk hendelen (R) framover for å kople fra isofix-festene. Når festene ikke lengre er koplet til, vil pekerne på hendlene (R) bli røde.

Ta bilbarnestolen bort fra setet.

Det anbefales at man tar støttebeinet tilbake til korteste posisjon ved å trykke på tasten (F) og

skyve beinet oppover (C). Vri støttebeinet inn under bilbarnestolen slik at det tar minst mulig plass.

Installasjon av bilbarnesetet med sikkerhetsbeltet i bilen

Dersom bilen ikke har tilpassede isofix-fester, kan man feste bilbarnesetet med bilens sikkerhetsbelte samt støttebeinet. Se avsnittet "liste over compatible kjøretøyer".

Installasjon av barnesetet i bilen.

OBS! Dersom bilbarnestolen installeres ved hjelp av sikkerhetsbeltet, må man aldri plassere stolen på et sete som kun har magebelte.

Plasser barnesetet på bilsetet på en slik måte at hele ryggløen og setedelen er i berøring med setet (fig. 17).

OBS! Passasjepunktene for sikkerhetsbeltene er anvist med rødt. Man må ikke tre inn bilens sikkerhetsbelte på andre steder enn de som blir angitt.

Legg barnesetet helt ned for å forenkle operasjonen med å trekke gjennom sikkerhetsbeltet.

La magedelen av bilbeltet passere under mellom basen (S) og bilbarnesetet (N) (fig. 18).

Fest bilens sikkerhetsbelte (fig. 19).

Senk knappen bilbeltehekten (P) som finnes i bakre del av setestrukturen. La den diagonale delen av bilbeltet passere gjennom bilbeltehekten (fig. 20).

OBS! Stram bilens sikkerhetsbelte godt, for å unngå at setet har bevegelserom.

OBS! Kontroller at bilbeltet ikke er vridd på noe punkt.

Justering av støttebeinet

Se avsnittet "Justering av støttebeinet", i kapittelet "Installasjon av bilbarnesetet med sikkerhetsbeltet i bilen".

Fjerning av barnesetet fra bilen

Løsne på bilens sikkerhetsbelte.

Trykk ned knappen og trekk ut beltet fra bilbeltehekten (P).

Trekk ut beltet fra festene rundt barnesetet, og la det ruller inn.

Bruk av bilbarnesetet med barnet i

Plassering av barnet

Trykk på den røde tasten (J) for å åpne beltet

(fig. 21).

Ta beltehektene ut av setet, og legg dem på kanten av barnesetet (fig. 22).

Plasser av barnet i bilbarnesetet.

Sett sammen hektene til spennen.

Før de sammenføyde hektene inn i spennen (J).

Et klikk gir signal om at spennen er riktig lukket (fig. 23).

Trekk remmen/beltet til fremre justeringsenhet (G) for å få sikkerhetsbeltene i setet til å ligge tett inntil barnet (fig. 24).

Plasser polstringen (K) på skuldrene og overkroppen til barnet (fig. 25).

OBS! Sjekk med jevne mellomrom under kjøring at ikke barnet vrir seg ut av barnesetet.

Frigjøring av barnet

Trykk på justeringsenheten (H) og trekk samtidig i begge sikkerhetsbeltene (L) på bilbarnesetet for å løsne på disse.

Trykk inn den røde tasten (J) for å åpne beltet.

Trekk ut og ta sikkerhetsbeltet bort fra barnet.

Vedlikehold

Ta polstringen/ trekket (H) helt av for å vaske den.

For å ta av trekket:

Smyg ut strikken som holder trekket på plass.

Trykk inn den røde tasten (J) på spennen for å åpne den.

Fjern polstringen fra spennen (K).

Ta løs ett av de to sikkerhetsbeltene fra den T-formede metallkroken (T) bak rygglenet til barnesetet.

Trekk ut beltet fra rygglenet og polstringen.

Trekk begge metallkrokene (U) fra rygglenet.

Ta løstrekket fra plastdekslet til justeringsenheten (H).

La beltet (L) passere gjennom åpningen i trekket.

Gjenta i motsatt rekkefølge alle punktene over for å montere trekket tilbake på plass.

OBS! Etter at man har montert trekket tilbake på plass, må man kontrollere godt at beltene og polstringene blir montert riktig.

Følg vaskeanvisningen som finnes på vaskeseddelen på stoffet.

Vask alle deler i plast med lunkent vann og nøytral såpe. Ikke bruk sterke vaskemidler.

OBS! Polstringen er en integrert del av bilbarnesetet. Barnesetet kan ikke brukes uten

trekk og polstring. Setepolstringen kan kun skiftes ut med et originaltrekk/polstring.

Garanti

Garantivilkårene kan man finne på nettstedet www.bellelli.com.

Čestitamo Vam i zahvaljujemo što ste kupili Vaše novo auto sedište za decu.

Dečije auto sedište je dizajnirano tako da obezbedi maksimalnu udobnost i sigurnost za Vaše dete. Da bi se garantovala najbolja moguća zaštita, neophodno je da se sedište koristi na pravi način. Istraživanja pokazuju da mnoga dečija sedišta nisu postavljena i korišćena na pravi način čime se smanjuje njihova efikasnost u slučaju nesreće. **Pre upotrebe ovog auto sedišta pažljivo pročitajte uputstvo da biste obezbedili maksimalnu bezbednost za vašu bebū.** Prikladno mesto za čuvanje uputstva za upotrebu je obezbeđeno na pozadini istog sedišta.

Korišćenje dečijeg auto sedišta značajno doprinosi smanjenju rizika od povreda prilikom saobraćajne nesreće. Većina nesreća se događa u urbanim sredinama: **uvek koristite auto sedište, čak i na kratkim relacijama.** Nikada nemojte putovati sa detetom u Vašem naručju – u slučaju nesreće bi moglo biti nemoguće da ga zadržite.

Više informacija o korišćenju dečijih auto sedišta možete pronaći na web sajtu www.bellelli.com. Kontaktirajte prodavca za dodatna pitanja ili komentare.

Upozorenja

- 1 - Ovo je dečije auto sedište sa „ISOFIX“ bezbednostim sistemom, homologirano u skladu sa Pravilnikom br. 44 i amandmanima 04 . Pogodno je za opštu upotrebu u automobilima opremljeno sa isofix sistemom za pričvršćivanje.
- 2 - Ovo auto sedište može biti postavljeno na vozila koja su opremljena sa tačkama za pričvršćavanje isofix. Proverite u uputstvu za upotrebu vozila koja su sve auto sedišta kompatibilna sa veličinom i zatezačima bezbednosnog sistema.
- 3 - Uzrasna kategorija i isofix klasa za ovo auto sedište je: Grupa I (od 9 kg do 18kg), klasa A.
- 4 - Ovo dečije auto sedište je klasifikovano kao „Polu - univerzalno“. Može se koristiti samo u vozilima koja su nabrojana u „lista kompatibilnih vozila“.
- 5 - Neka vozila koja nisu uključena na listu vozila čija su sedišta kompatibilna sa ovim bezbednosnim sistemom mogu ipak da

biti kompaktibilna. Ako ste u nedoumici kontaktirajte ili proizvođača ili prodavca.

Instalacija sigurnosnog pojasa sa tri tačke

Ukoliko Vaše vozilo nema kompatibilne Isofix zatezače, moguće je obezbediti dečije auto sedište sa sigurnosnim pojasem vozila sa tri tačke, koristeći podupirajuću nogaru.

6 - Ovaj sigurnosni sistem je jedino prikladan za automobile koji su opremljeni sigurnosnim statičkim pojasevima sa tri tačke ili onima koji imaju uvlačivač a isti su u skladu sa UN/ECE Pravilnikom Br. 16 ili drugim ekvivalentnim standardima. Pogledajte „listu kompatibilnih vozila“. Ako ste u nedoumici, kontaktirajte ili proizvođača ili prodavca ovih bezbednosnih sistema.

Važne informacije

U vezi sa sigurnosti

Strogo se pridržavajte uputstava za upotrebu. Nemojte modifikovati ili menjati dečije auto sedište u bilo kom pogledu.

Pažnja: nepravilna montaža ili neprikladno korišćenje dečijeg auto sedišta mogu izložiti ozbiljnom riziku sigurnost deteta.

Postavite dečije auto sedište tako da ono ne može da se ošteti zatvaranjem vrata automobila, nameštanjem pozicije sedišta ili sličnim operacijama.

Ne ostavljajte dete nenadgledano u dečijem auto sedištu.

Ne ostavljajte dečije auto sedište u automobilu kada je automobil parkiran na suncu, jer plastični delovi dečijeg auto sedišta mogu postati veoma vrući.

Osigurajte da se prtljag i drugi predmeti ne pomeraju unutar automobila.

Svi putnici treba da budu vezani sigurnosnim pojasevima.

Osigurajte dečije auto sedište sigurnosnim pojasom automobila čak i kada se dečije auto sedište ne upotrebljava.

S vremena na vreme proverite stanje dečijeg auto sedišta.

Zamenite auto sedište ako ono pokaže znakove loma ili istrošenosti.

Nemojte koristiti dečije auto sedište ako je bilo koji deo polomljen ili nedostaje.

Koristite jedino originalne rezervne delove.

U slučaju nesreće

Svi putnici moraju da znaju kako da uzmu dete iz dečijeg auto sedišta. Posle nesreće, dečije auto sedište koje je bilo u automobilu treba da se zameni novim jer no nakon nesreće može da ima oštećenja koja nisu vidljiva okom, a predstavljaju bezbednosni rizik.

Radi što veće udobnosti

Nemojte stezati pojas dečijeg auto sedišta suviše čvrsto preko deteta. Kada se dečije auto sedište koristi na zadnjem sedištu automobila, osigurajte da ima dovoljno mesta za udoban položaj detetovih nogu; u slučaju da nema dovoljno prostora za noge, pomerite prema napred prednje sedište. Na dugim putovanjima pravite česte pauze da bi dete moglo da promeni položaj.

Komponente dečijeg auto sedišta

Pre korišćenja dečijeg auto sedišta treba se upoznati sa njegovim komponentama. Pažljivo posmatrajte sliku 1.

- A. ručka za regulisanje nagiba
- B. dugme za regulisanje dubine isofix sistema
- C. podupirajuća nogara
- D. indikator naslanjanja podupiruće nogare
- E. postolje podupirajuće nogare
- F. dugme za podešavanje dužine podupirajuće nogare
- G. podesivi pojas
- H. dugme za regulisanje
- I. umetak za kopču
- J. kopča
- K. podstava sigurnosnog pojasa
- L. sigurnosni pojas
- M. presvlaka
- N. dečije sedište
- O. zaštita sedišta
- P. blokirač pojaseva
- Q. isofix konektor
- R. poluga za odblokadu isofix konektora
- S. baza
- T. metalna kopča u obliku slova T
- U. metalna osnova presvlake

Prvo podešavanje dečijeg auto sedišta

Namestite visinu pojaseva (L) dečijeg auto sedišta pre nego što dečije auto sedište stavite u automobil.

Podešavanje visine pojaseva dečijeg auto sedišta

Stavite dečije auto sedište na tlo. Stavite dete u dečije auto sedište. Proverite da li su kaiševi pojasa najbliže moguće dečijim ramenima, a po mogućstvu, odmah ispod vrha ramena (slika 2).

Kako da se promeni položaj pojasa dečijeg auto sedišta

Pritisnite dugme za regulisanje (H) ispod sedišta i istovremeno povucite oba sigurnosna pojasa (slika 3). Otkočite jedan sigurnosni pojas sa metalne kopče (T) na poledini dečijeg auto sedišta (slika 4). Izvucite kaiš pojasa kroz otvor na poledini. Uklonite metalnu osnovu (U) i uklonite rameni štitičnik (slika 5). Provučite metalnu osnovu (U) i pojas (L) kroz otvor na poledini na odgovarajuću visinu (slike 6 i 7). Spojite pojas i metalnu osnovu (slika 8). Ponovite iste operacije sa drugim pojasom.

Upozorenje: osigurajte da pojasevi prođu kroz podstavu (K).

Još jedno upozorenje: uverite se da pojasevi nisu uvrnuti i da se metalna kopča (U) ne može izvući iz naslona.

Kako se menja nagib auto sedišta

Povucite ručku za menjanje nagiba (A) i povucite sedište napred ili nazad dok ne ostvarite potreban nagib (slika 9).

Upozorenje: kada otpustite ručku, proverite da li je dečije auto sedište učvršćeno u novom položaju.

Instalacija dečijeg auto sedišta

Dečije sedište može se koristiti na dva načina:

- sa isofixom i podupirajućom nogarom;
- sa bezbednosnim pojasevima vozila i podupirajućom nogarom.

Upozorenje: ne izvodite proces instalacije i montiranja dok je dete u sedištu.

Upozorenje: nikada ne koristite dva sistema instalacije istovremeno sa isofixom i sistemom za obezbeđivanje pojaseva.

Postavite dečije auto sedište na jedno od zadnjih sedišta automobila ili na prednje suvozačevo sedište.

Upozorenje: dečija auto stolica treba da se postavi u smeru kretanja vozila.

Upozorenje: propisi u nekim Zemljama ne dozvoljavaju da se dečije auto sedište montira na prednjem sedištu automobila. Proverite propise

zemlje u kojoj ste.

Upozorenje: nemojte koristiti dečije auto sedište na prednjem suvozačevom sedištu ako je vozilo opremljeno vazdušnim jastukom na suvozačevoj strani i on je aktivan.

Upozorenje: nemojte stavljati ništa između dečijeg auto sedišta i automobilskog sedišta.

Upozorenje: Nemojte montirati dečije auto sedište na automobilsko sedište koje ima jedino krilni pojas, ili koje se može okrenuti suprotno pravcu kretanja vozila.

Kako se instalira dečije sedište sa Isofixom i podupirajućom nogarom

Upozorenje: auto sedište se može instalirati samo sa Isofix sistemom u poziciju prikazanu na uputstvu za upotrebu vozila. Pre montiranja, proverite u uputstvu za upotrebu vozila koja su sve auto sedišta kompatibilna veličinom i zatezačima bezbednosnog sistema.

Upozorenje: pre montiranja, uverite se da li je vaše vozilo kompatibilno sa isofix bezbednosnim sistemom. Pogledajte „listu kompatibilnih vozila“.

Montaža

Poravnajte zašтите na sedištu sa isofix držačima. Štitnici čine proceduru uklapanja lakšom i štite sedišta automobila (slika 10).

Povucite podupirajuću nogaru (C) unapred dok se potpuno ne otvori (slika 11).

Pritisnite dugme (B) i pritisnite isofix sistem skroz do kraja dok se Isofix konektori ne izvuku skroz (Q) (slika 12).

Uverite se da su indikatori na poluzi (R) crveni. Ako nije takav slučaj, pomerite polugu (R) kao što je prikazano na slici (13) dok ne pocrvene. Stavite sedište za dete na sedište auta.

Ubacite konektore (Q) u oba štitnika.

Gurnite sedište unazad da pričvrstite oba Isofix konektora za tačke pričvršćavanja u kolima (slika 14). Čućete dva odvojena „klika“.

Upozorenje: uverite se da su indikatori na polugama (R) zeleni. Ako nisu sedište za dete nije pravilno pričvršćeno. Ponovite proceduru ponovo. Pritisnite dugme (B) i pomerite sedište za dete prema sedištu vozila polako (slika 15).

Gurnite još jedan put sedište sve dok dobro ne prione sa sedištem vizila.

Upozorenje: proverite još jednom da li je sedište adekvatno osigurano tako što ćete probati da povučete i pomerite auto sedište za decu.

Regulisanje podupirajuće nogare

Pritisnite dugme (F) i podesite dužinu nogare (C) tako da dodiruje pod automobila (slika 16). Proverite da li je nogara odgovarajuće dužine tako što ćete se uveriti da postolje podupiruće nogare (E) dodiruje pod automobila i da je auto sedište za dete adekvatno smešteno na sedište vozila.

Uverite se da je indikator (D) zelene boje.

Proverite da li je noga adekvatno osigurana: ne bi trebalo ako je moguće podešavati dužinu bez pritiskanja dugmeta (E).

Razmontaža dečijeg auto sedišta

Povucite polugu (R) unapred da oslobodite Isofix konektore. Kada konektori nisu više pričvršćeni, indikator na poluzi (R) pocrveni.

Izvadite auto sedište za dete iz vozila.

Preporučljivo je da vratite podupiruću nogu nazad u kraću poziciju pritiskanjem dugmeta (F) i guranjem nogare (C) nagore. Pomerite podupiruću nogaru ispod auto sedišta za dete tako da zauzima što je manje mesta moguće.

Instalacija dečijeg sedišta sa bezbednosnim pojasevima auta

Ukoliko Vaše vozilo nije kompatibilno sa isofix bezbednosnim sistemom, moguće je obezbediti dečije auto sedište koristeći sigurnosne pojaseve vozila i podupirajuću nogaru. Pogledajte paragraf „lista kompatibilnih vozila“.

Kako instalirati dečiju auto stolicu

Upozorenje: Ako se dečija auto stolica instalira sa samo sigurnosni pojasom auta, nemojte je montirati na automobilsko sedište koje ima jedino krilni pojas.

Postavite dečije auto sedište na automobilsko sedište tako da se u potpunosti naslanja na sedište i naslon (slika 17).

Upozorenje: vođice sigurnosnog pojasa automobila su označene crvenom bojom. Nemojte postavljati sigurnosni pojas automobila u pozicije koje nisu ovako označene.

Nagnite potpuno stolicu da bi se olakšao prolazak sigurnosnih pojaseva.

Provcucite abdominalni pojas automobila između baze (S) i dečijeg sedišta (N) (slika 18).

Vežite pojas automobila (slika 19).

Spustite jezičak blokirača pojasa (P) koji je na stražnjem delu i neka krilni deo automobilskog sigurnosnog pojasa uđe u mehanizam za zatezanje (P) (slika 20).

Upozorenje: U potpunosti zategnite sigurnosni pojas da ne bi došlo do nepotrebnog pomeranja. Upozorenje: Proverite da se pojas nije uvrnuo na nijednom mestu.

Kako podesiti podupirajuću nogaru

Konsultujte paragraf „Regulisanje podupiruće nogare“, poglavlje „Regulisanje dečijeg sedišta sa isofixom i podupirajućom nogarom“.

Kako ukloniti dečije auto sedište iz automobila

Otkopčajte pojas automobila. Spustite jezičak mehanizma i povucite pojas iz blokirača pojasa (P). Povucite pojas automobila skroz iz mehanizma za zatezanje i pustite da se ponovo omota.

Korištenje dečije auto stolice sa detetom u njoj

Kako staviti dete u dečije auto sedište

Pritisnite crveno dugme na kopči (J) da se otvori (slika 21).

Položite dve polovine kopče na stranice dečijeg auto sedišta (slika 22).

Stavite dete u sedište.

Spojite dva jezička na kopči pojasa, ubacite jezičak na kopču (J) (slika 23).

Kada se kopča pravilno zatvori, čuje se klik.

Povucite pojas za prednju regulaciju (G) da bi sigurnosni pojasevi bolje prionuli na dete (sl. 24). Stavite štitnike (K) na ramena i prsa deteta (slika 25).

Upozorenje: tokom putovanja povremeno proverite da li se dete uspelo izmigoljiti iz dečijeg auto sedišta.

Kako izvaditi dete iz dečijeg auto sedišta

Pritisnite regulator (H) i istovremeno povucite oba sigurnosna pojasa na dečijem auto sedištu (L) da bi ih olabavili. Pritisnite crveno dugme na kopči (J) da se otvori.

Sklonite sigurnosne pojaseve sa deteta.

Održavanje

Uklonite navlaku (H) da biste je oprali.

Da biste skinuli navlake radi pranja:

Pomerite elastične trake koje blokiraju navlake.

Pritisnite crveno dugme kopče (J) da bi je otvorili.

Izvucite navlake iz kopče (K).

Odojite oba sigurnosna pojasa od metalne

osnove u obliku slova T (T) na poledini naslona. Izvucite pojaseve iz zaslona i navlaka.

Izvucite obe metalne kopče (U) iz naslona.

Sklonite navlaku iz plastičnog pokrivača regulatora (H).

Neka pojas (L) prođe kroz rupicu navlake.

Ponovite ove korake po obrnutom redosledu da biste ponovo namestili navlaku.

Upozorenje: pošto ponovo namestite navlaku pažljivo proverite da li su štitnici za ramena i kaiševi pravilno namešteni.

Pridržavajte se uputstava o pranju koja su prišivena na navlaku.

Plastične delove perite koristeći toplu vodu i sapun: nemojte koristiti agresivna sredstva za čišćenje.

Upozorenje: navlake su sastavni deo dečijeg auto sedišta i ono se ne sme koristiti bez navlake. Koristite jedino originalne navlake za ovo dečije auto sedište.

Garancija

Uslovi garancije mogu biti pregledati online na www.bellelli.com.

Важно

Поздравляем Вас и благодарим за приобретение нового автокресла.

Это автокресло было спроектировано, чтобы предоставить вашему ребенку максимальный комфорт и безопасность. Для гарантии максимальной защиты, автокресло должно использоваться правильно. Согласно статистике, многие автокресла устанавливаются и используются неправильно, что уменьшает их эффективность при аварии.

Прежде чем начать пользоваться автокреслом, внимательно прочтите настоящую инструкцию и сохраните ее для будущего использования. Инструкцию можно удобно хранить в специальном ящичке, расположенном в задней части сиденья.

Использование автокресла значительно уменьшает риск нанесения вреда ребенку в случае аварии. Большая часть аварий происходит в городах: **всегда используйте автокресло, даже для коротких поездок.** Ни в коем случае не держите ребенка на руках: в случае аварии вы не сможете его удержать.

ополнительную информацию об использовании автокресла вы найдете на www.bellelli.com.

При наличии вопросов или комментариев, обратитесь к вашему продавцу.

Предупреждение

- 1 - Данная система крепления для детей ISOFIX, сертифицировано в соответствии с Европейским нормативным требованием №44, в редакции 04. Предназначено для использования в автомобилях, оснащенных системами крепления isofix.
- 2 - Данное устройство можно устанавливать на сиденьях автомобилей, оснащенных сертифицированными системами крепления isofix. Убедитесь, что в руководстве пользователя вашего автомобиля говорится о совместимости его сидений с размерами и крепежом данной системы крепления.
- 3 - Весовая категория и класс isofix, к которой принадлежит данное автокресло: Группа 1 (с 9 по 18 кг), класс А.
- 4 - Это устройство классифицируется как "Полу-универсальное", и может использоваться только с автомобилями, перечисленными в разделе "список совместимых марок автомобилей".
- 5 - Сиденья некоторых других автомобилей, не перечисленных в этом списке, также могут

подходить для установки данной системы крепления. В случае сомнений, свяжитесь с производителем или продавцом этой системы крепления.

Установка при наличии трехточечного ремня безопасности

Если ваш автомобиль не оснащен креплениями, совместимыми с isofix, вы можете закрепить автокресло при помощи трехточечного ремня безопасности и опорной стойки.

- 6 - Его можно использовать только с автомобилями, которые оснащены трехточечным ремнем безопасности (статичным или с наматывающим устройством), и сертифицированы согласно Европейскому нормативному требованию UNECE №16 или аналогичным нормам. Проконсультируйтесь с разделом "список совместимых марок автомобилей". В случае сомнений, свяжитесь с производителем или продавцом этой системы крепления.

Важная информация

Для вашей безопасности

Точно следуйте инструкции по использованию.

Не разбирайте и не изменяйте конструкцию автокресла.

Внимание: неправильная установка и использование может поставить под угрозу безопасность ребенка.

Располагайте автокресло таким образом, чтобы оно не могло быть повреждено из-за закрывания дверей, регулировки сидений, и т.д.

Не оставляйте ребенка в кресле без присмотра.

Не оставляйте кресло в автомобиле на солнце: пластиковые детали могут перегреться.

Тщательно закрепляйте в салоне автомобиля багаж и другие объекты. Все пассажиры должны быть пристегнуты ремнями безопасности.

Автокресло должно быть все время зафиксировано с помощью автомобильных ремней безопасности, даже если там нет ребенка.

Периодически проверяйте автокресло.

В случае поломки или износа замените его.

Не пользуйтесь креслом, если его детали сломаны или отсутствуют.

Применяйте только фирменные запчасти.

В случае аварии

Все пассажиры должны быть проинструктированы о том, как извлечь ребенка из автокресла.

После аварии необходимо заменить кресло: потому

что оно может содержать опасные, но не видимые снаружи повреждения.

Для удобства

Не затягивайте ремни на ребенке слишком туго. Когда автокресло располагается на заднем сиденье автомобиля, убедитесь, что остается свободное пространство для ног ребенка; при необходимости сдвиньте немного вперед переднее сиденье автомобиля.

Во время долгих поездок делайте частые остановки, чтобы ребенок мог свободно двигаться.

Составные части автокресла

Перед использованием определите составные части автокресла. Внимательно рассмотрите рисунок 1.

- A. ручка регулировки наклона
- B. кнопка регулировки глубины системы isofix
- C. опорная стойка
- D. индикатор упора опорной стойки
- E. основание опорной стойки
- F. кнопка регулировки длины опорной стойки
- G. регулирующий ремень
- H. регулирующая кнопка
- I. подкладка застежки
- J. застежка
- K. подкладки ремней безопасности
- L. ремни безопасности
- M. крышка
- N. сиденье
- O. защита сиденья
- P. стопор ремней
- Q. разъем isofix
- R. рычаг деблокировки разъема isofix
- S. база
- T. Т-образная металл. скоба
- U. металл. скоба подкладки

Первоначальная регулировка автокресла

Перед закреплением кресла в автомобиле отрегулируйте высоту ремня безопасности (L).

Регулировка высоты ремня безопасности

Поставьте детское кресло на пол. Усадите ребенка в кресло. Отрегулируйте положение ремней безопасности так, чтобы они расположились как можно ближе к плечам ребенка, лучше всего, чтобы они оказались немного выше плеч. (см. рис. 2).

Как переместить ремень детского кресла

Нажмите на кнопку регулятора (H) и одновременно потяните оба ремня безопасности (рис. 3). Отсоедините ремень безопасности от скобы T (M), расположенной позади спинки сиденья (рис. 4). Извлеките ремень из спинки кресла. Снимите металлическую скобу (U) со спинки (рис. 5). Расположите крепление (U) и ремень (L) на желаемой высоте (рис. 6 и 7).

Снова прикрепите ремень к скобе (рис. 8). Повторите ту же операцию для другого ремня. Внимание: убедитесь, что ремень вдет в подкладки (K) и что он обращен прорезиненной стороной к ребенку.

Внимание: убедитесь, что ремни не перекручены. Внимание: убедитесь, что металлические крепления (U), удерживающие подкладки, не могут отстегнуться от спинки кресла.

Как наклонить сидение

Потяните за ручку регулировки наклона (A) и одновременно наклоните кресло вперед или назад, пока не установите кресло в желаемое положение (рис. 9).

Внимание: отпустив ручку, всегда проверяйте, заблокировано ли кресло в выбранном положении.

Установка детского автокресла

Автокресло можно устанавливать двумя способами:

- с помощью isofix и опорной стойки;
- с помощью ремней безопасности автомобиля и опорной стойки.

Внимание: во время сборки и монтажа автокресла ребенок не должен находиться внутри.

Внимание: не используйте одновременно две системы установки (с isofix и с ремнями безопасности).

Установите детское автокресло на переднем пассажирском сиденье или на одном из задних сидений.

Внимание: ребенка нужно посадить лицом по направлению движения автомобиля.

Внимание: в некоторых странах правила дорожного движения запрещают установку детских автокресел на передних сиденьях. Уточните это в правилах дорожного движения своей страны.

Внимание: не располагайте детское автокресло на переднем сиденье, если оно оснащено подушкой безопасности.

Внимание: ничего не вставляйте между детским креслом и сиденьем автомобиля.

Внимание: не располагайте детское автокресло на

сиденьях с шарнирными соединениями или сиденьях, обращенных в сторону, противоположную движению автомобиля.

Установка автокресла с помощью isofix и опорной стойки

Внимание: установка автокресла с помощью isofix возможна только в позициях, указанных в руководстве пользователя вашего автомобиля. Перед установкой убедитесь, что в руководстве пользователя вашего автомобиля говорится о совместимости его сидений с размерами и крепежом данной системы крепления.

Внимание: перед установкой убедитесь, что ваш автомобиль оснащен креплениями, совместимыми с isofix. Проконсультируйтесь с разделом "список совместимых марок автомобилей".

Монтаж

Расположите защиту сиденья соответственно креплениям Isofix. Защита облегчает установку и предохраняет сиденья (рис. 10).

Поверните опорную стойку (С) вперед, чтобы полностью открыть ее (рис. 11).

Нажмите кнопку (В) и до упора отодвиньте систему isofix назад, чтобы полностью извлечь крепления isofix (Q) (рис. 12).

Убедитесь, что индикаторы на рычагах (R) имеют красный цвет. Если это не так, двигайте рычаги (R) как изображено на рисунке (13) пока индикаторы не примут нужный цвет.

Расположите детское автокресло на сиденье автомобиля.

Вставьте разъемы isofix (Q) в защитные панели.

Отодвиньте систему isofix назад, чтобы закрепить разъемы isofix на креплениях автомобиля (рис. 14). Вы услышите два щелчка.

Внимание: убедитесь, что индикаторы на рычагах (R) теперь имеют зеленый цвет. Если это не так, автокресло установлено неправильно: Повторите операцию по установке еще раз.

Нажмите на кнопку (В) и слегка подвигайте автокресло на сиденье (рис. 15).

Отодвиньте автокресло назад, чтобы оно лучше прилегло к автомобилю.

Внимание: еще раз убедитесь в правильности крепления, попробовав потянуть и подвигать автокресло.

Регулировка опорной стойки

Нажимая на кнопку (F), отрегулируйте высоту опорной стойки (С), так, чтобы она коснулась пола автомобиля. (рис. 16).

Чтобы правильно отрегулировать высоту опорной стойки, убедитесь, что ее наконечник (E) коснулся пола автомобиля, а автокресло соприкасается с сиденьем. Убедитесь, что индикатор (D) имеет зеленый цвет. Убедитесь, что стойка хорошо зафиксирована и ее длину нельзя изменить, не нажав на кнопку (E).

Снятие автокресла

Потяните за рычаг (R), чтобы отсоединить разъемы isofix. Когда разъемы отсоединены, убедитесь, что индикаторы на рычагах (R) имеют красный цвет.

Снимите автокресло с сиденья.

Советуем вам укоротить опорную стойку, нажав кнопку (F) и подтолкнув стойку вверх (С). Сложите опорную стойку под автокресло, чтобы максимально уменьшить его размер.

Установка автокресла с помощью ремня безопасности автомобиля

Если ваш автомобиль не оснащен креплениями, совместимыми с isofix, вы можете закрепить автокресло при помощи ремня безопасности и опорной стойки. Проконсультируйтесь с разделом "список совместимых марок автомобилей".

Как закрепить детское автокресло в автомобиле

Внимание: если вы устанавливаете детское кресло с помощью ремней безопасности, не располагайте его на сиденье, оснащенном только петлевым ремнем безопасности.

Расположите детское автокресло на сиденье автомобиля, так, чтобы оно плотно прилегло к основанию и спинке сиденья (рис. 17).

Внимание: точки расположения ремней безопасности отмечены красным. Не располагайте ремни безопасности автомобиля в местах, отличных от указанных.

Полностью откиньте кресло, чтобы облегчить продевание ремней безопасности.

Проденьте поясной ремень безопасности автомобиля между основанием (S) и креслом (N) (рис. 18).

Застегните ремень безопасности машины (рис. 19).

Опустите язычок стопора ремней (P) расположенного в задней части каркаса; проденьте диагональный ремень безопасности автомобиля через стопор ремней (рис. 20).

Внимание: подтяните ремень безопасности автомобиля, чтобы избежать провисания.

Внимание: убедитесь, что ремень безопасности автомобиля нигде не скручивается.

Регулировка опорной стойки

Обратитесь к разделу "Регулировка опорной стойки"

главы “Установка автокресла с помощью ремня безопасности автомобиля”.

Как извлечь детское кресло

Отстегните ремень безопасности автомобиля.
Опустите язычок и извлеките конец стопора ремней (P).
Вытащите ремень безопасности из детского кресла и дайте ему убраться.

Использование автокресла с ребенком

Как расположить ребенка

Нажмите на красную кнопку на застежке (J), чтобы разомкнуть ее (рис. 21).
Разъедините зажимы ремней и положите их по бокам кресла (рис. 22).
Усадите ребенка в кресло.
Соедините зажимы ремней.
Вставьте соединенные зажимы в застежку (J). Щелчок подтверждает правильность замыкания застежки (рис. 23).
Потяните передний регулирующий ремень (G), затянув на ребенке ремни безопасности сиденья (рис. 24).
Расположите подкладки (K) на плечах ребенка (рис. 25).
Внимание: Во время езды периодически проверяйте правильность расположения ребенка в кресле.

Как извлечь ребенка

Нажмите на кнопку регулятора (H) и одновременно потяните оба ремня безопасности (L), ослабив их.
Нажмите на красную кнопку на застежке (J), чтобы разомкнуть ее.
Отделите ремни и уберите их с ребенка.

Обслуживание

Полностью снимите крышку (H) для промывки.

Порядок снятия крышки:

Снимите эластичные петли, удерживающие крышку.
Нажмите на красную кнопку на застежке (J), чтобы разомкнуть ее.
Снимите подкладку застежки (K).
Отсоедините оба ремня безопасности от скобы T (T), расположенной позади спинки сиденья.
Вытащите ремни из спинки и подкладок.
Вытащите из спинки обе металлических скобы (U).
Снимите крышку с пластиковой накладки регулятора (H).
Пропустите застежку ремня (L) через отверстие в крышке.

Повторите вышеуказанные операции в обратном порядке для установки на место крышки.

Внимание: После установки крышки на место внимательно проверьте правильность установки ремней и подкладок.
Соблюдайте указания по стирке ткани на ярлыке, прикрепленном к крышке.
Промывайте пластиковые детали теплой водой с мылом. Не используйте агрессивные моющие средства.
Внимание: крышка является неотъемлемой частью детского кресла, которое нельзя использовать без нее. Крышки допускается заменять только на оригинальные запчасти.

Гарантия

Гарантийные условия вы найдете на сайте www.bellelli.com.

note
