

IT

ISTRUZIONI PER L'USO

britax
römer

DUALFIX PRO

<https://manuals.britax.com/product/P1041-1>

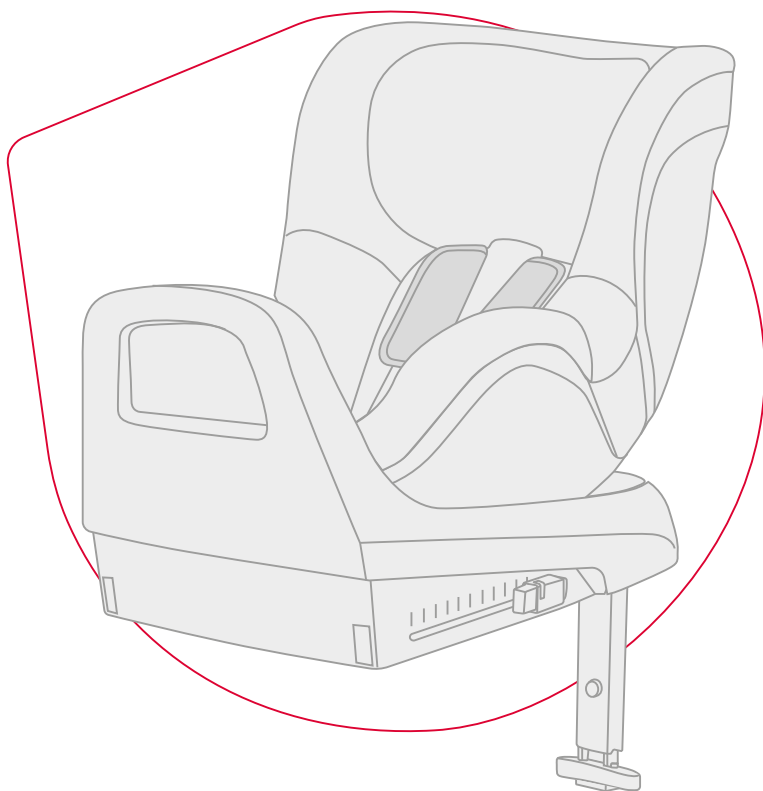

01
QR CODE

02
SCAN



03
READ



BRITAX RÖMER Child Safety EMEA

www.britax-roemer.com | contact@britax.com

Sommario

1	Spiegazione dei simboli.....	3
2	Sicurezza.....	4
2.1	Istruzioni per l'uso.....	4
2.2	Destinazione d'uso.....	4
2.3	Uso improprio.....	4
2.4	Indicazioni di sicurezza.....	4
3	Regolazioni.....	5
3.1	Regolazione del poggiatesta.....	5
3.2	Utilizzare l'inserito neonato.....	5
3.3	Regolazione dell'angolo di seduta.....	6
3.4	Sostituzione della direzione di marcia.....	6
4	Utilizzo nel veicolo.....	7
4.1	Fissaggio del seggiolino.....	7
4.2	Allentamento del seggiolino.....	9
5	Mettere e togliere la cintura.....	10
5.1	Funzione di entrata e uscita.....	10
5.2	Allacciare la cintura del bambino.....	10
5.3	Da verificare prima di ogni viaggio.....	11
5.4	Togliere la cintura del bambino.....	12
6	Pulizia e manutenzione.....	13
6.1	Rivestimento.....	13
6.2	Imbottiture per le spalle.....	15
6.3	Fibbia della cintura.....	16
6.4	Risoluzione dei problemi.....	16
7	Immagazzinaggio e smaltimento.....	18
7.1	Immagazzinaggio.....	18
7.2	Smaltimento.....	18
8	Contatti.....	19

1 Spiegazione dei simboli

Avvertenze

Le avvertenze sono utilizzate in queste istruzioni per l'uso per indicare situazioni potenzialmente pericolose. Le avvertenze forniscono informazioni sui seguenti punti:

- livello di pericolo,
- tipo e fonte di pericolo,
- conseguenze in caso di mancata osservanza,
- misure per evitare il pericolo.

Le avvertenze vengono rappresentate come segue:

AVVERTENZA

tipo e fonte di pericolo

conseguenze in caso di mancata osservanza

- ▶ Misure per evitare il pericolo

Livello di pericolo	Significato
PERICOLO	Indica situazioni pericolose che, se non evitate, provocheranno lesioni gravi o morte.
AVVERTENZA	Indica una situazione pericolosa che, se non evitata, potrebbe provocare lesioni gravi o morte.
ATTENZIONE	Indica una situazione pericolosa che, se non evitata, può provocare lesioni lievi o moderate.
NOTA	Indica operazioni che possono provocare danni materiali.

Contrassegni e simboli

 Indica informazioni importanti.

Azione singola

▶ ...

Azione

1. Richiesta di agire.
2. Sequenza definita di azioni.
3. ...

Risultato dell'azione

✓ Qui trovate il risultato di una sequenza di azioni.

2 Sicurezza

2.1 Istruzioni per l'uso

Le presenti istruzioni per l'uso sono parte integrante del prodotto e contribuiscono all'utilizzo sicuro. La mancata osservanza delle istruzioni può causare lesioni gravi e mortali. Non usare il prodotto in caso di dubbi e contattare immediatamente il vostro rivenditore specializzato.

- ▶ Leggere le istruzioni per l'uso.

2.2 Destinazione d'uso

Questo prodotto è progettato, collaudato e omologato conformemente ai requisiti previsti dalla normativa UN R129/03.

Questo prodotto deve essere utilizzato per proteggere un bambino in un veicolo. Il prodotto è omologato per i seguenti dati:

Denominazione	Valore
Statura	Poltroncina rivolta all'indietro: 40– 105 cm
	① Utilizzare l'inserto neonato fino ad una statura max. di 60 cm .
	Poltroncina rivolta in avanti: da 15 mesi e 76– 105 cm,
Peso corporeo	≤ 19 kg

L'omologazione decade non appena vengono apportate modifiche al prodotto. Eventuali modifiche possono essere apportate esclusivamente dal produttore. Gli adesivi sul prodotto sono una parte importante del prodotto.

- ▶ Non apportare modifiche al prodotto.
- ▶ Non rimuovere alcun adesivo dal prodotto.

2.3 Uso improprio

- ▶ Non usare il prodotto come un giocattolo.
- ▶ Non utilizzare il prodotto come sedile fuori dal veicolo, nemmeno per una seduta di prova.
- ▶ Per fissare il seggiolino, utilizzare solo i punti di fissaggio descritti in queste istruzioni per l'uso.
- ▶ Non fissare il prodotto con una cintura a 2 punti o una cintura a 3 punti.
- ▶ Assicurarsi che il prodotto non sia intrappolato tra oggetti duri (sportello dell'auto, guide dei sedili, ecc.).
- ▶ Tenere lontano il prodotto da umidità, acqua, liquidi, polvere e nebbia salina.
- ▶ Non collocare oggetti pesanti sul prodotto.

- ▶ Mai lubrificare o oliare parti del prodotto.
- ▶ I rivestimenti delicati dei sedili possono essere danneggiati. Utilizzare un supporto per seggiolino Britax Römer. Disponibile separatamente.

2.4 Indicazioni di sicurezza

Pericolo di lesioni a causa di un seggiolino danneggiato

In caso di un incidente nel quale la velocità in fase di impatto è superiore a 10 km/h, è possibile che il seggiolino subisca dei danni, nonostante tali danni possano non essere immediatamente evidenti. In caso di ulteriore incidente, possono originarsi lesioni gravi.

- ▶ Sostituire il prodotto a seguito di un incidente.
- ▶ Fare controllare un prodotto danneggiato (anche se è caduto a terra).
- ▶ Controllare regolarmente tutte le parti importanti per rilevare eventuali danni.
- ▶ Verificare che tutti i componenti meccanici siano funzionanti.

Rischio di ustioni a causa di componenti caldi

I componenti del prodotto possono riscaldarsi a causa dell'irradiazione solare. La pelle dei bambini è molto delicata e può subire delle lesioni.

- ▶ Proteggere il prodotto dalla luce solare diretta e intensa fino a quando non viene utilizzato.

Rischio di lesioni durante l'uso

La temperatura in un veicolo può aumentare rapidamente in modo pericoloso. Inoltre, uscire sul lato carreggiata può essere pericoloso.

- ▶ Non lasciare mai incustodito il bambino nel veicolo.
- ▶ Fissare e rimuovere il seggiolino solo da lato marciapiede.

Rischio di lesioni a causa di oggetti non fissati

In caso di arresto di emergenza o di incidente, le persone o gli oggetti non assicurati correttamente possono essere causa di lesioni per gli altri occupanti del veicolo.

- ▶ Fissare il prodotto solo come descritto in queste istruzioni per l'uso.
- ▶ Bloccare gli schienali dei sedili del veicolo (ad es. fare scattare in posizione il sedile posteriore ribaltabile).
- ▶ Fissare o rimuovere tutti gli oggetti pesanti o appuntiti nel veicolo (ad esempio sul piano portaoggetti posteriore).
- ▶ Assicurarsi che tutte le persone all'interno del veicolo abbiano le cinture di sicurezza allacciate.
- ▶ Assicurarsi che il prodotto sia sempre fissato all'interno del veicolo, anche se non è presente il bambino.

3 Regolazioni

3.1 Regolazione del poggiatesta

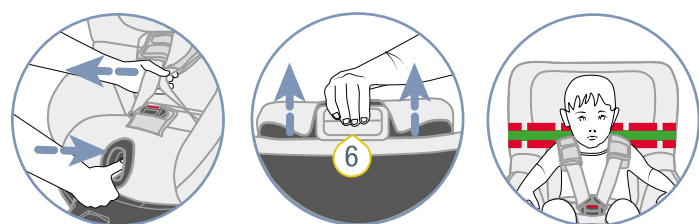
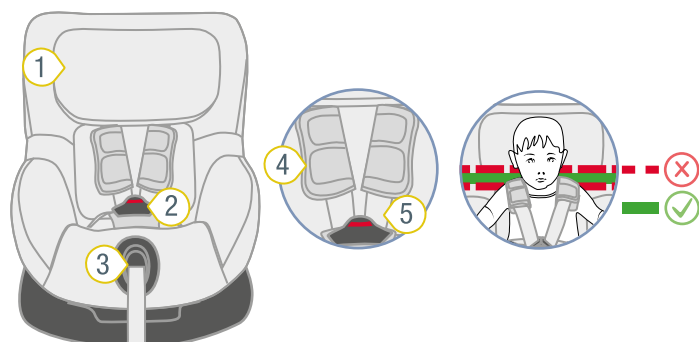

- ① Poggiatesta
- ② Fibbia della cintura
- ③ Pulsante di regolazione
- ④ Imbottiture per le spalle
- ⑤ Cintura per le spalle
- ⑥ Pulsante di rilascio

1. Verificare che il poggiatesta **1** sia regolato correttamente.

① Se le cinture per le spalle sono all'altezza delle spalle del bambino o leggermente al di sopra, il poggiatesta è regolato correttamente.

► Se il poggiatesta non è regolato correttamente, procedere come indicato di seguito.

2. Per allentare la cintura, premere il pulsante di regolazione **3** e tirare contemporaneamente entrambe le cinture per le spalle **5** in avanti.

① Le imbottiture per le spalle **non** sono collegate alle cinture per le spalle. Tirando le imbottiture per le spalle, la cintura **non** si allenta. Tirare esclusivamente le imbottiture per le spalle.

3. Tenere premuto il pulsante di rilascio **6** e spostare il poggiatesta **1** fino alla corretta altezza delle spalle.

4. Verificare che il poggiatesta **1** sia correttamente inserito, premendo il poggiatesta **1** verso il basso.

✓ Il poggiatesta **1** è montato correttamente.

✓ Il poggiatesta **1** è inserito.

3.2 Utilizzare l'inserto neonato

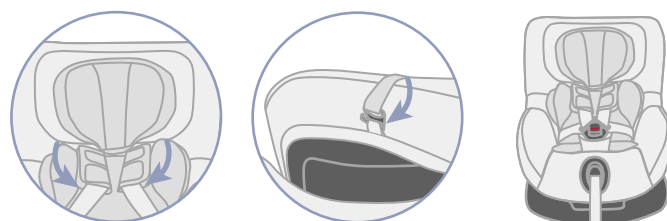
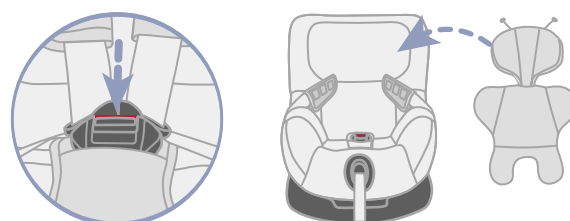
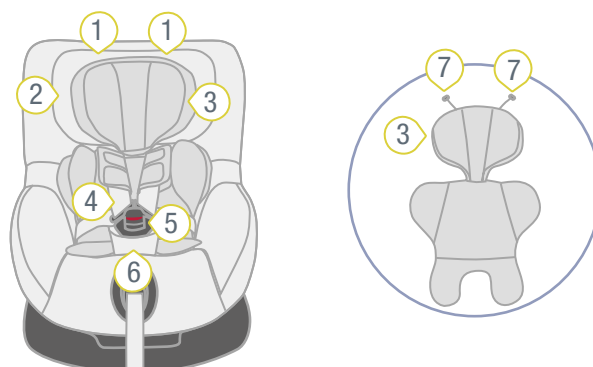

- ① Passanti
- ② Poggiatesta
- ③ Inserto neonato
- ④ Cinture per le spalle
- ⑤ Fibbia della cintura
- ⑥ Imbottitura del bacino
- ⑦ Gancio in plastica

① Utilizzare l'inserto neonato fino ad una statura max. di 60 cm .

1. Aprire la fibbia della cintura **5**, premendo il pulsante rosso.
2. Inserire l'inserto neonato **3** nel seggiolino.
3. Posizionare entrambe le cinture per le spalle **4** sopra il riduttore sedile.
4. Agganciare entrambi i ganci di plastica **7** nei passanti **1** sul rivestimento del poggiatesta **1** .
5. Condurre la fibbia della cintura **5** e l'imbottitura del bacino **6** attraverso le cavità nella parte inferiore dell'inserto neonato.

3.3 Regolazione dell'angolo di seduta

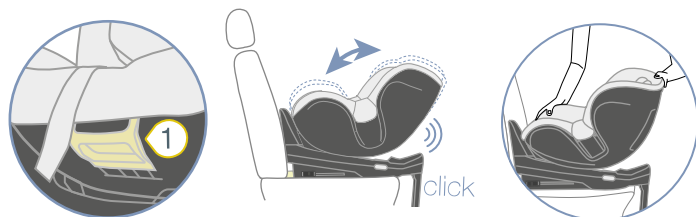
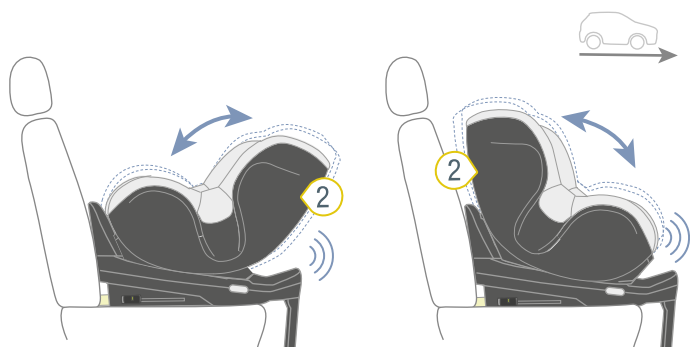

- ① Impugnatura di regolazione ② Poltroncina

❗ È possibile utilizzare la poltroncina in angoli d'inclinazione diversi.

1. Tirare l'impugnatura di regolazione 1 in avanti e spingere la poltroncina 2 nella posizione desiderata.
- ✓ La poltroncina 2 si inserisce con un «click».
2. Per verificare l'inserimento, tirare la poltroncina 2.

3.4 Sostituzione della direzione di marcia

⚠ AVVERTENZA

Rischio di lesioni a causa dell'airbag frontale

Gli airbag sono progettati per il contenimento degli adulti. L'uso di un airbag frontale con una poltroncina rivolta all'indietro può causare lesioni gravi o mortali.

- ▶ Disattivare l'airbag frontale.
- ▶ **Mai** utilizzare la poltroncina rivolta all'indietro con airbag frontale attivo.
- ▶ Seguire e rispettare le istruzioni contenute nel manuale del veicolo.

⚠ AVVERTENZA

Pericolo di lesioni dovute a direzione errata

La direzione della poltroncina è decisiva per la protezione del bambino. Se usata in modo scorretto, anche una sola frenata può provocare lesioni gravi o mortali.

- ▶ **Non** utilizzare il seggiolino rivolto in avanti se il bambino è più basso di 76 cm o più giovane di 15 mesi.
- ▶ Britax Römer consiglia di utilizzare il seggiolino rivolto all'indietro per quanto più tempo possibile.
- ▶ Accertarsi prima di ogni viaggio che la poltroncina girevole del seggiolino sia inserita.

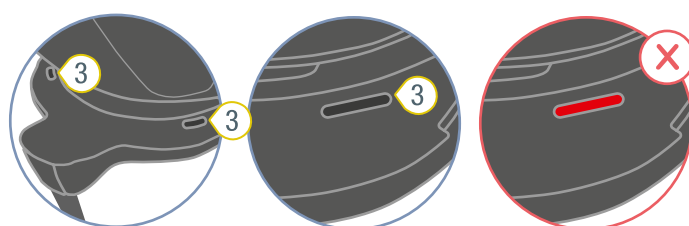
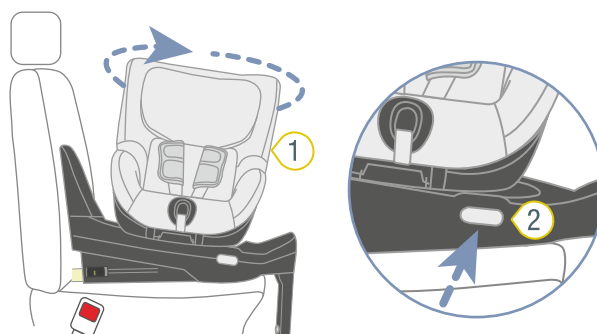

- ① Poltroncina ③ Indicatori
- ② Pulsante rotante

1. Per cambiare la direzione di marcia, premere il pulsante rotante 2.
2. Ruotare la poltroncina 1 nella direzione desiderata.
- ✓ La poltroncina si innesta in modo udibile.
- ✓ I due indicatori 3 mostrano il colore nero.

⚠ **AVVERTENZA** Rischio di lesioni a causa di poltroncina non fissata. Assicurarsi che la poltroncina sia completamente innestata, tirandola. Verificare il colore di entrambi gli indicatori di rotazione. Entrambi devono mostrare il colore nero.

4 Utilizzo nel veicolo

4.1 Fissaggio del seggiolino

4.1.1 Scelta del posto

1. Scegliere un posto adatto.

- Sono adatti i sedili del veicolo con omologazione i-Size.

❗ In rari casi, la regolazione del seggiolino per bambini è limitatamente possibile sui sedili dei veicoli con omologazione i-Size.

- Sono adatti i sedili del veicolo con staffa di fissaggio ISOFIX, verificati e approvati da noi. È possibile trovarli nel nostro elenco dei tipi su www.britax-roemer.com.
- Solo i sedili del veicolo allineati nella direzione di marcia sono autorizzati per l'uso.

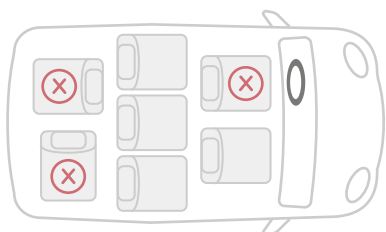

2. Seguire e rispettare il manuale del veicolo.

❗ Britax Römer consiglia di posizionare i sedili del veicolo come indicato di seguito.

In caso di utilizzo su un sedile anteriore:

- ▶ spingere il sedile anteriore il più possibile all'indietro.

In caso di utilizzo sul sedile posteriore:

- ▶ spingere il sedile posteriore il più possibile all'indietro.
- ▶ spingere il sedile anteriore il più possibile in avanti.

4.1.2 Applicazione degli ausili per l'inserimento

❗ Gli ausili per l'inserimento facilitano il collegamento del braccio di arresto ISOFIX del seggiolino alle staffe di fissaggio ISOFIX del sedile del veicolo. Alcuni veicoli hanno già degli ausili per l'inserimento integrati. Controllare se il veicolo ha già degli ausili per l'inserimento integrati. Se il veicolo ne è sprovvisto, Britax Römer raccomanda di utilizzare gli ausili per l'inserimento. Questi sono inclusi nella fornitura del seggiolino.

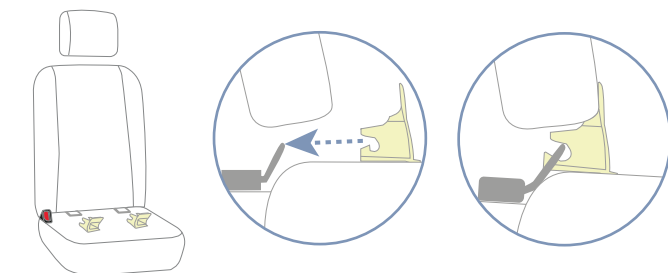
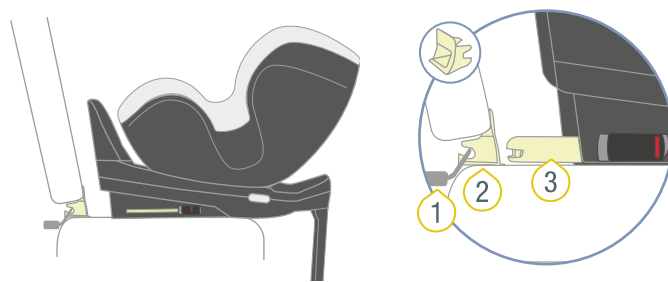

- 1 Staffa di fissaggio ISOFIX
- 2 Ausilio per l'inserimento
- 3 Braccio di arresto ISOFIX

▶ Fissare i due ausili per l'inserimento 2 con il foro rivolto verso l'alto alle staffe di fissaggio ISOFIX 1 del sedile del veicolo.

❗ Nei sedili dei veicoli con schienale ribaltabile, gli ausili per l'inserimento 2 devono essere rimossi prima di ribaltare lo schienale.

4.1.3 Posizionamento del seggiolino

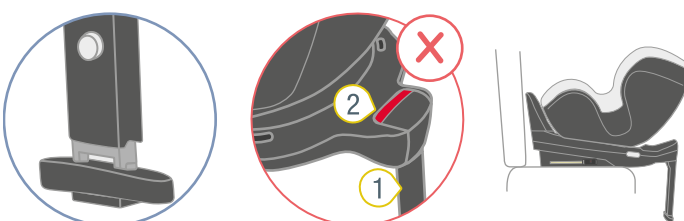
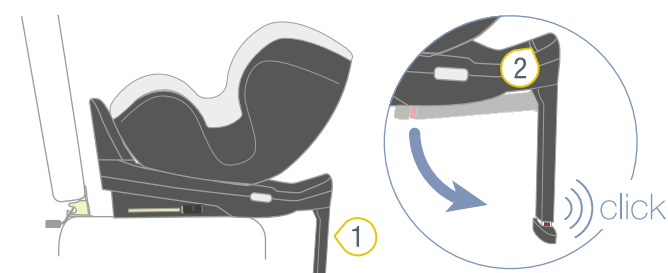

- 1 Gamba di sostegno
- 2 Indicatore girevole

1. Allontanare la gamba di sostegno 1 dal seggiolino e ripiegarla completamente.

✓ La gamba di sostegno 1 si innesta udibilmente.

- ✓ L'indicatore girevole **2** rosso non è più visibile.
- 2. Posizionare il seggiolino sul sedile del veicolo scelto.
- 3. Allontanare la gamba di sostegno **1** dal seggiolino e ripiegarla completamente.

4.1.4 Fissaggio ISOFIX



- ① Braccio di arresto ISOFIX
- ② Pulsante di rilascio
- ③ Indicatore ISOFIX
- ④ Pulsante di sicurezza

1. Premere il pulsante di sicurezza **4** e il pulsante di rilascio **2** l'uno contro l'altro e spingere all'esterno il braccio di arresto ISOFIX **1** fino al suo massimo.
 - ✓ Il braccio di arresto ISOFIX **1** si innesta in modo udibile.
2. Spingere all'esterno anche il secondo braccio di arresto ISOFIX **1** fino al suo massimo.
 - ✓ Il secondo braccio di arresto ISOFIX **1** si innesta in modo udibile.
 - ✓ Entrambi i bracci di arresto ISOFIX **1** sono nella massima posizione estratta.
3. Collegare i bracci di arresto ISOFIX **1** con le staffe di fissaggio ISOFIX del sedile del veicolo.

- ✓ Entrambi i bracci di arresto ISOFIX **1** si innestano udibilmente.
- ✓ Entrambi gli indicatori ISOFIX **3** mostrano il colore verde.

⚠ AVVERTENZA Pericolo di lesioni a causa di seggiolino non fissato. Assicurarsi che entrambi i bracci di arresto ISOFIX siano completamente innestati. Entrambi gli indicatori ISOFIX devono mostrare il colore verde.

4. Serrare il collegamento ISOFIX premendo con forza il seggiolino sullo schienale del sedile del veicolo.

TIP Serrando il seggiolino nel sedile del veicolo si riduce il raggio di movimento orizzontale del seggiolino. Tanto più piccolo è il raggio di movimento, maggiore è l'azione protettiva per il bambino.
5. Aumentare la tensione del collegamento ISOFIX applicando una forza sulla parte anteriore della stazione base.

TIP Si consiglia di premere la stazione base alternativamente a sinistra e a destra.

6. Verificare se i bracci di arresto ISOFIX **1** sono rientrati in modo uniforme.

❗ Le posizioni dei bracci di arresto ISOFIX sono rappresentate da numeri. Questi numeri si trovano al di sopra degli indicatori ISOFIX. Entrambi gli indicatori ISOFIX devono mostrare lo stesso numero.

7. Controllare se i bracci di arresto ISOFIX **1** sono collegati con le staffe di fissaggio ISOFIX su entrambi i lati, tirando il seggiolino.

- ✓ Se nessuno dei bracci di arresto ISOFIX **1** può essere allentato, entrambi sono collegati al veicolo.

4.1.5 Regolazione della gamba di sostegno

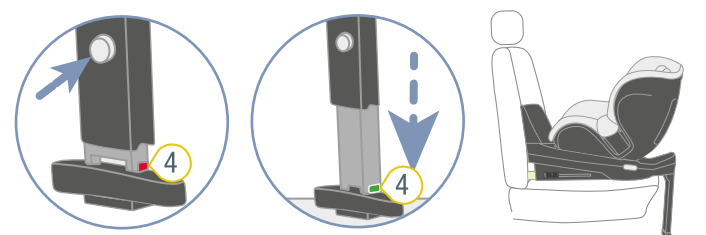
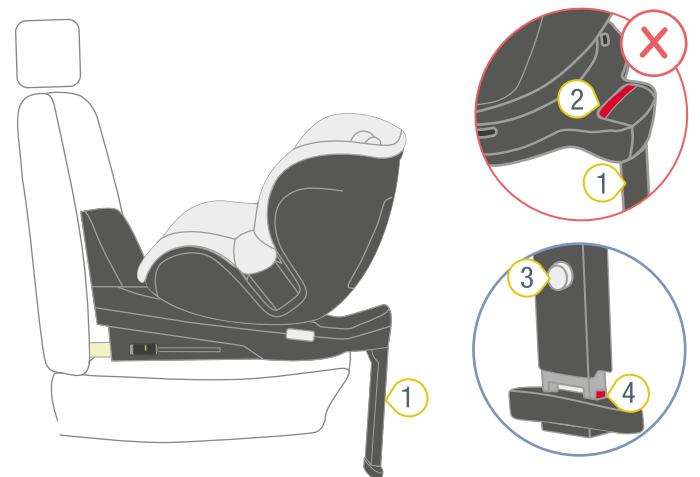

- ① Gamba di sostegno
- ② Indicatore girevole
- ③ Pulsante di regolazione
- ④ Indicatore di supporto

① La gamba di sostegno contiene dei sensori che supportano un fissaggio corretto della stessa. I sensori verificano se la gamba di sostegno è completamente estesa, sufficientemente estesa e se poggia a terra. Se questa verifica non va a buon fine, viene emesso un suono di controllo che indica che la gamba di sostegno non è fissata correttamente.

1. Togliere le pellicole dal vano batteria.
- ✓ Viene emesso un suono di controllo.
 - ⚠ **ATTENZIONE** Se non si sente alcun suono, potrebbe significare che la batteria è scarica.
 1. Verificare la batteria regolarmente.
 2. Sostituire una batteria esausta con una nuova (vd. "Sostituzione della batteria").
2. Assicurarsi che la gamba di sostegno **1** sia piegata verso l'esterno.
 - ✓ L'indicatore girevole **2** rosso non è visibile.
3. Tenere premuto il pulsante di regolazione **3**.
4. Estendere la gamba di sostegno **1** fino al pianale del veicolo.
5. Rilasciare il pulsante di regolazione **3**.
 - ✓ Il pulsante di regolazione **3** si innesta in modo udibile.
 - ✓ L'indicatore di supporto **4** mostra il colore verde.
 - ✓ Il suono di controllo non si sente.
 - ✓ La parte inferiore del seggiolino si trova sulla seduta del sedile del veicolo.
- ⚠ **AVVERTENZA** Pericolo di lesioni a causa di gamba di sostegno instabile. **Mai** mettere un oggetto sotto la gamba di sostegno. Accertarsi che la gamba di sostegno sia stabile sul pianale.
6. Accertarsi che la gamba di sostegno **1** non sollevi la parte inferiore del seggiolino dalla seduta del sedile del veicolo.

4.2 Allentamento del seggiolino

⚠ AVVERTENZA

Rischio di lesioni a causa di oggetti non fissati

In caso di arresto di emergenza o di incidente, il seggiolino non assicurato può ferire gli occupanti del veicolo.

- ▶ Fissare sempre il seggiolino all'interno del veicolo, anche se non è presente il bambino.

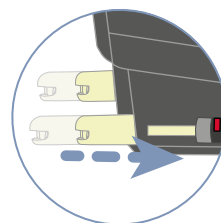
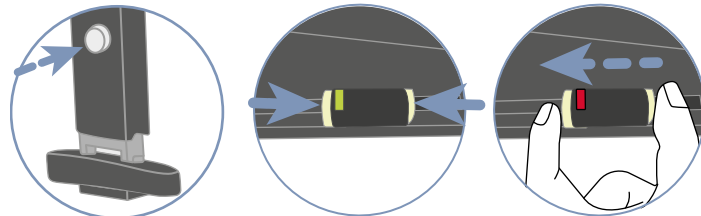
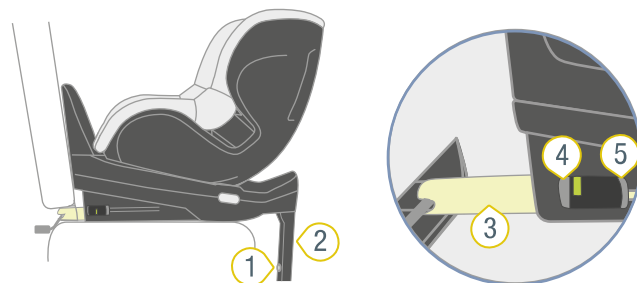

- ① Pulsante di regolazione
- ② Gamba di sostegno
- ③ Braccio di arresto ISOFIX
- ④ Pulsante di rilascio
- ⑤ Pulsante di sicurezza

1. Tenere premuto il pulsante di regolazione **1**.
2. Spingere la parte inferiore della gamba di sostegno **2** nella parte superiore.
3. Rilasciare il pulsante di regolazione **1**.
 - ✓ La gamba di sostegno **2** è completamente rientrata.
4. Premere il pulsante di sicurezza **5** e il pulsante di rilascio **4** l'uno contro l'altro e spingere il braccio di arresto ISOFIX **3** indietro nella parte inferiore del sedile.
5. Spingere il secondo braccio di arresto ISOFIX **3** altresì indietro nella parte inferiore del sedile.
 - ✓ Entrambi i bracci di arresto ISOFIX **3** sono protetti contro eventuali danneggiamenti.

5 Mettere e togliere la cintura

5.1 Funzione di entrata e uscita

⚠ AVVERTENZA

Rischio di lesioni a causa dell'airbag frontale

Gli airbag sono progettati per il contenimento degli adulti. L'uso di un airbag frontale con una poltroncina rivolta all'indietro può causare lesioni gravi o mortali.

- ▶ Disattivare l'airbag frontale.
- ▶ **Mai** utilizzare la poltroncina rivolta all'indietro con airbag frontale attivo.
- ▶ Seguire e rispettare le istruzioni contenute nel manuale del veicolo.

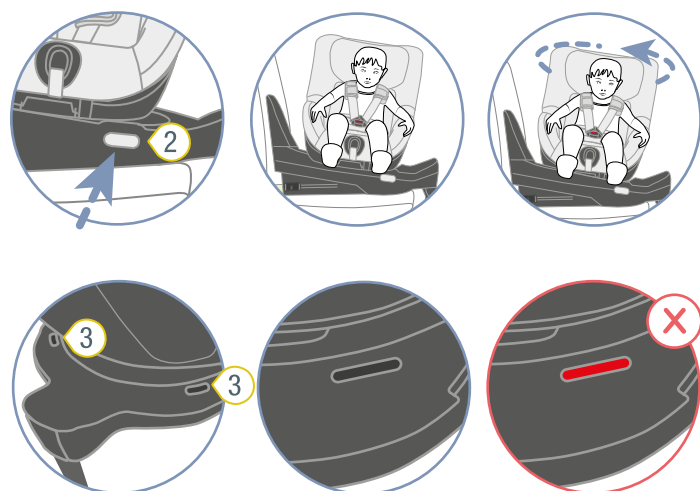
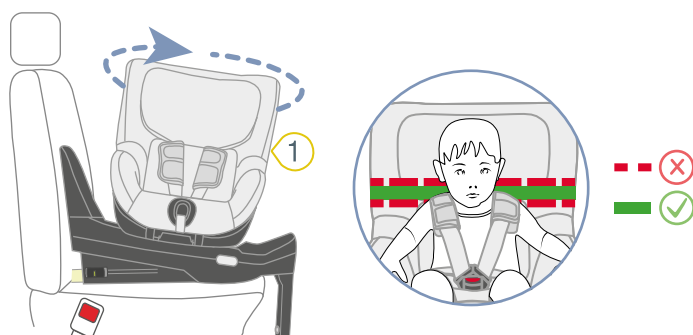

- ① Poltroncina ③ Indicatore di rotazione
② Pulsante rotante

1. Premere il pulsante rotante **2** e ruotare contemporaneamente la poltroncina **1** verso lo sportello del veicolo.
2. Assicurare il bambino (vd. "Allacciare la cintura del bambino", pagina 10).
3. Fissare la poltroncina **1**, ruotandola all'indietro.
 - ✓ La poltroncina **1** si innestano in modo udibile.
 - ✓ Entrambi gli indicatori **3** mostrano il colore nero.

⚠ **AVVERTENZA** Rischio di lesioni a causa di poltroncina non fissata. Assicurarsi che la poltroncina sia completamente innestata, tirandola. Verificare il colore di entrambi gli indicatori di rotazione. Entrambi devono mostrare il colore nero.

5.2 Allacciare la cintura del bambino

⚠ AVVERTENZA

Rischio di lesioni a causa dell'airbag frontale

Gli airbag sono progettati per il contenimento degli adulti. L'uso di un airbag frontale con una poltroncina rivolta all'indietro può causare lesioni gravi o mortali.

- ▶ Disattivare l'airbag frontale.
- ▶ **Mai** utilizzare la poltroncina rivolta all'indietro con airbag frontale attivo.
- ▶ Seguire e rispettare le istruzioni contenute nel manuale del veicolo.

⚠ AVVERTENZA

Pericolo di lesioni a causa del lasco della cintura

Per lasco della cintura si intendono quelle zone della cintura del veicolo che non sono tese contro il corpo del bambino. Il lasco della cintura influisce negativamente sulla funzione di protezione.

- ▶ Assicurarsi che entrambe le cinture siano tese e non ritorte.
- ▶ Evitare che il bambino indossi indumenti spessi sotto la cintura.

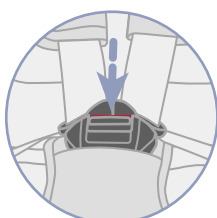
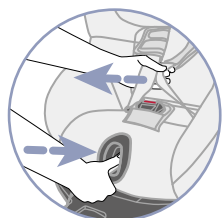
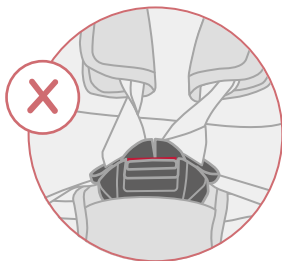
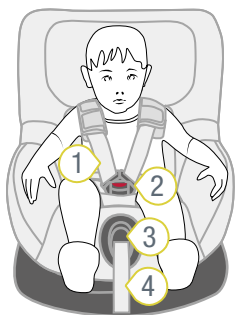

- ① Cinture per le spalle
- ② Fibbia della cintura
- ③ Pulsante di regolazione
- ④ Cintura di regolazione

1. Per allentare la cintura, premere il pulsante di regolazione **3** e tirare contemporaneamente entrambe le cinture per le spalle **1** in avanti.
2. Aprire la fibbia della cintura **2**, premendo il pulsante rosso.
3. Ripiegare in avanti la fibbia della cintura **2**.
4. Posizionare il bambino nella poltroncina.
5. Posizionare le cinture per le spalle **1** sopra le spalle del bambino.

⚠ AVVERTENZA Pericolo di lesioni a causa di un'errata messa in sicurezza del bambino. Accertarsi che le cinture per le spalle non si ritorcano o si invertano.

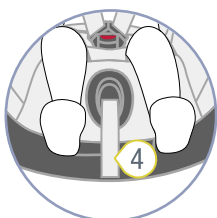
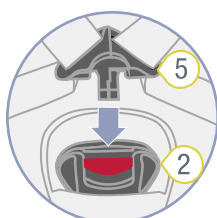
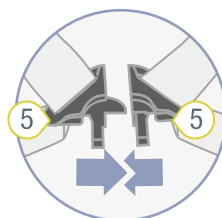

- ② Fibbia della cintura
- ④ Cintura di regolazione
- ⑤ Linguette di chiusura

6. Unire entrambe le linguette di chiusura **5**.
 7. Infilare le linguette di chiusura **5** unite nella fibbia della cintura **2**.
- ✓ Le linguette di chiusura **5** si innestano in modo udibile.

8. Tirare la cintura di regolazione **4** finché le cinture per le spalle **1** non sono ben aderenti al corpo del bambino.

⚠ AVVERTENZA Pericolo di lesioni all'addome (zona dei tessuti molli dell'addome). Assicurarsi che le cinture anca passino il più in basso possibile sull'inguine del bambino.

5.3 Da verificare prima di ogni viaggio

Per la sicurezza del bambino, verificare i seguenti punti prima di ogni viaggio.

1. Entrambi i bracci di arresto ISOFIX devono essere innestati nelle staffe di fissaggio ISOFIX.
2. Entrambi i bracci di arresto ISOFIX sono rientrati in modo uniforme.
3. Entrambi gli indicatori ISOFIX mostrano il colore verde.
4. La gamba di sostegno poggia stabilmente sul pianale.
5. L'indicatore girevole rosso della gamba di sostegno non è visibile.
6. L'indicatore di supporto della gamba di sostegno mostra il colore verde.
7. Il suono di controllo non si sente.
8. La poltroncina è completamente innestata.
9. Gli indicatori di rotazione della poltroncina sono completamente neri.
10. Le cinture del seggiolino sono aderenti al corpo del bambino senza stringerlo.
11. Il poggiatesta è montato correttamente.
12. Le imbottiture per le spalle sono ben posizionate sul bambino.
13. Le cinture **non** sono ritorte e **non** sono invertite.
14. L'airbag frontale è disattivato quando la poltroncina viene utilizzata rivolta all'indietro.
15. Il seggiolino è usato come previsto in relazione all'età e alla statura del bambino (vd. "Destinazione d'uso", pagina 4).

⚠ AVVERTENZA

Pericolo di lesioni a causa della mancanza di controllo

Durante il viaggio, il bambino può provare a togliersi la cintura o ad allentare il seggiolino. Se il bambino o il seggiolino non sono assicurati, ciò può causare lesioni gravi o mortali.

Se il bambino o il seggiolino non sono assicurati:

- ▶ Arrestare immediatamente il veicolo, non appena la situazione del traffico lo consente.
- ▶ Assicurarsi che il seggiolino sia fissato.
- ▶ Assicurarsi che il bambino sia allacciato.

i Britax Römer raccomanda di fare delle pause regolari durante i viaggi lunghi per il benessere del bambino. Dare al bambino la possibilità di muoversi.

5.4 Togliere la cintura del bambino

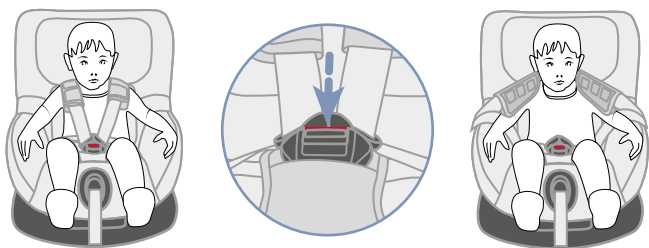

1. Aprire la fibbia della cintura, premendo il pulsante rosso.
2. Togliere il bambino dal seggiolino.

6 Pulizia e manutenzione

6.1 Rivestimento

6.1.1 Togliere il rivestimento dell'inserto neonato

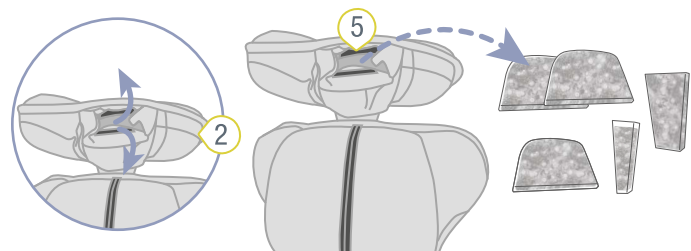
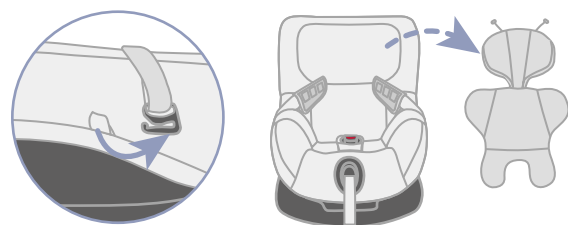
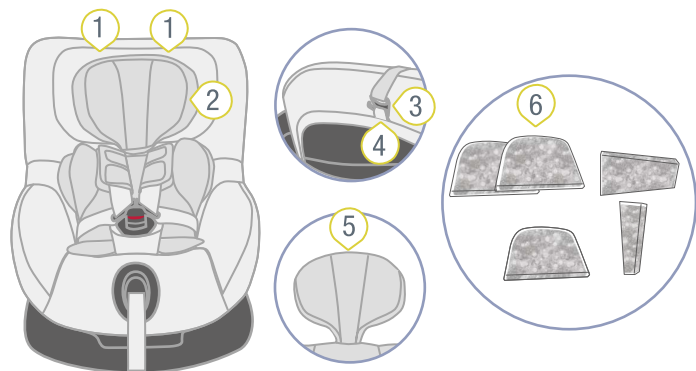

- | | |
|-------------------|----------------------|
| ① Poggiatesta | ④ Passanti |
| ② Inserto neonato | ⑤ Chiusura in velcro |
| ③ Gancio | ⑥ Parti in espanso |

1. Sganciare entrambi i ganci 3 dai passanti 4 sul rivestimento del poggiatesta 1.
2. Aprire la chiusura in velcro 5 sul poggiatesta dell'inserto neonato 2.
3. Rimuovere le parti in espanso 6.

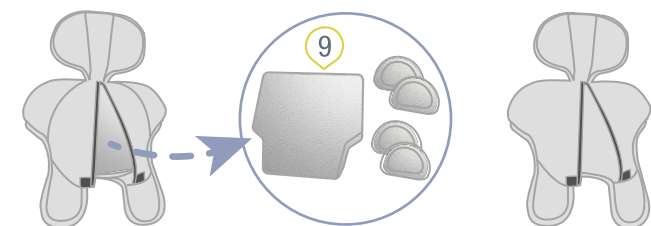
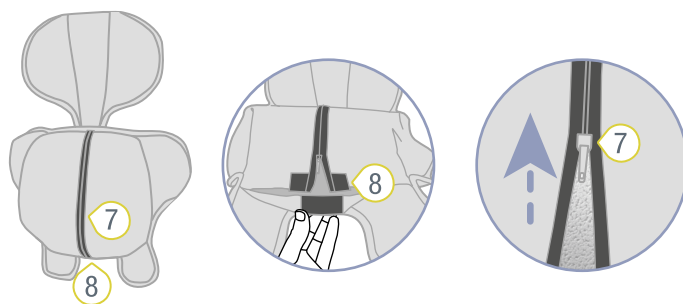

- | | |
|----------------------|----------------------------------|
| ⑦ Zip | ⑨ Parti in espanso e polistirolo |
| ⑧ Chiusura in velcro | |

4. Aprire la chiusura in velcro 8 e la zip 7 sulla parte inferiore dell'inserto neonato 2.
5. Rimuovere le parti in espanso 9 e in polistirolo 9.

6.1.2 Togliere il rivestimento del poggiatesta

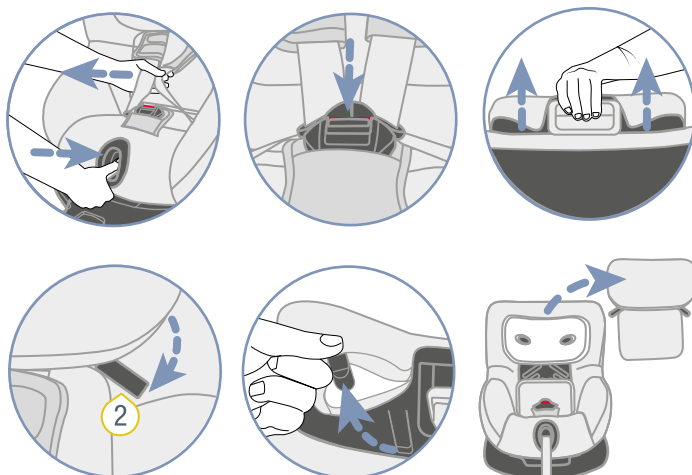
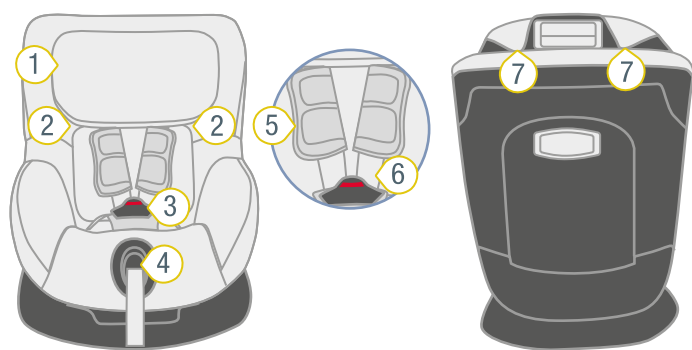

- ① Poggiatesta
- ② Passante in gomma
- ③ Fibbia della cintura
- ④ Pulsante di regolazione
- ⑤ Imbottiture per le spalle
- ⑥ Cintura per le spalle
- ⑦ Gancio

1. Per allentare la cintura, premere il pulsante di regolazione 4 e tirare contemporaneamente entrambe le cinture per le spalle 6 in avanti.

ⓘ Le imbottiture per le spalle **non** sono collegate alle cinture per le spalle. Tirando le imbottiture per le spalle, la cintura **non** si allenta. Tirare esclusivamente le imbottiture per le spalle.

2. Aprire la fibbia della cintura 3, premendo il pulsante rosso.
3. Regolare il poggiatesta 1 sulla posizione più alta (vd. "Regolazione del poggiatesta", pagina 5).
4. Allentare il passante in gomma 2 sul bordo inferiore del poggiatesta.
5. Allentare i ganci 7 sul bordo superiore del poggiatesta.
6. Togliere il rivestimento.

6.1.3 Togliere il rivestimento della poltroncina

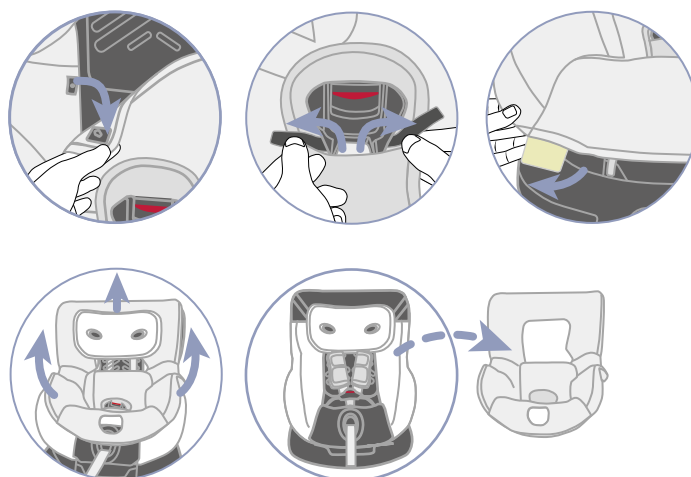
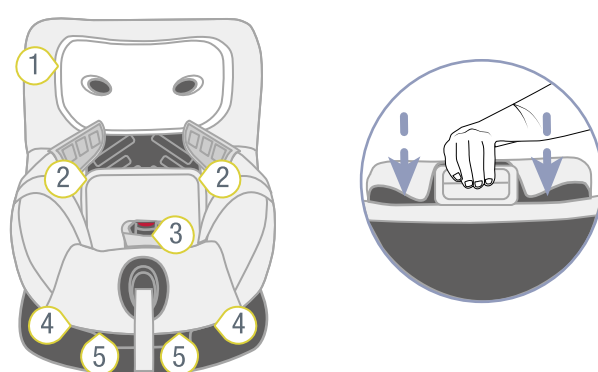

- ① Poggiatesta
- ② Pulsanti
- ③ Chiusura in velcro
- ④ Passante in gomma
- ⑤ Schede in plastica

1. Regolare la poltroncina nella posizione più piatta (vd. "Regolazione dell'angolo di seduta", pagina 6).
2. Regolare il poggiatesta 1 sulla posizione più bassa (vd. "Regolazione del poggiatesta", pagina 5).
3. Aprire i pulsanti 2 a sinistra e a destra sulla parte posteriore del rivestimento.
4. Aprire la chiusura in velcro 3 sull'imbottitura del bacino.
5. Sganciare nell'area della gamba i passanti in gomma 4 e le schede in plastica 5.
6. Sganciare la cucitura elastica del rivestimento dal bordo della poltroncina.
7. Infilare le cinture per le spalle attraverso il foro.
8. Togliere il rivestimento dal seggiolino, dall'alto verso il basso.

6.1.4 Pulizia del rivestimento

NOTA

Danneggiamento di parti importanti

- ▶ Prima del lavaggio del riduttore sedile rimuovere tutte le parti in espanso e in polistirolo dalla parte superiore e inferiore.
- ▶ **Non** lavare queste parti in lavatrice.

❗ È possibile togliere i seguenti rivestimenti e lavarli in lavatrice:

- ▶ Rivestimento del riduttore sedile.
- ▶ Rivestimento del poggiatesta.
- ▶ Rivestimento della poltroncina.
- ▶ Rivestimento della fibbia della cintura.

- ▶ Seguire le istruzioni sull'etichetta di lavaggio del rivestimento.
- ▶ Lavare il rivestimento a 30 °C con un detergente delicato nel programma di lavaggio delicato della lavatrice.
- ▶ È possibile togliere le imbottiture per le spalle e lavarle con acqua saponata tiepida.
- ▶ È possibile pulire le parti in plastica e le cinture con acqua saponata.
- ▶ Non utilizzare detergenti aggressivi (come solventi).

6.1.5 Applicazione del rivestimento

⚠ AVVERTENZA

Pericolo di lesioni a causa della mancanza del rivestimento del sedile

Il rivestimento del sedile è un componente di sicurezza integrale del seggiolino. Se il rivestimento del sedile non viene utilizzato, ciò può causare lesioni gravi o mortali.

- ▶ Mai utilizzare il seggiolino senza il rivestimento adatto.
 - ▶ Utilizzare solo rivestimenti per sedili di ricambio originali Britax Römer.
 - ▶ I rivestimenti di ricambio per sedili sono disponibili presso il rivenditore specializzato.
- ▶ Per riapplicare il rivestimento, seguire i passaggi in sequenza inversa.

⚠ AVVERTENZA

Pericolo di lesioni a causa di cinture invertite

Le cinture ritorte influiscono negativamente sulla funzione di protezione.

- ▶ Assicurarsi che le cinture non siano ritorte.
- ▶ Assicurarsi che le cinture siano posizionate correttamente nelle fessure per cintura del rivestimento.

6.2 Imbottiture per le spalle

6.2.1 Rimozione delle imbottiture per le spalle

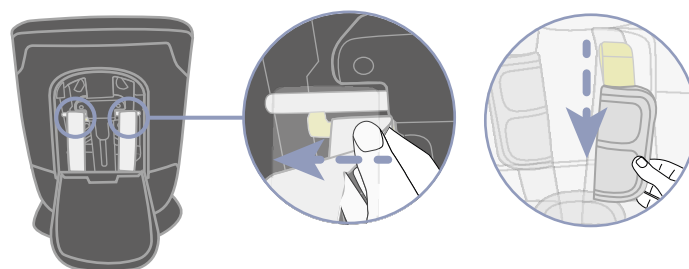
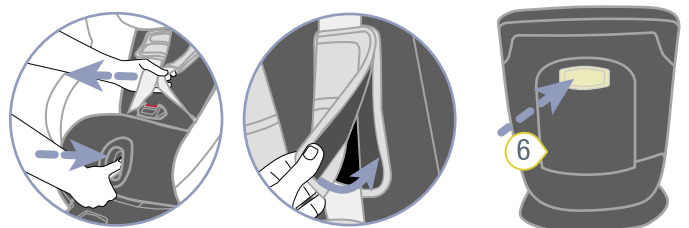
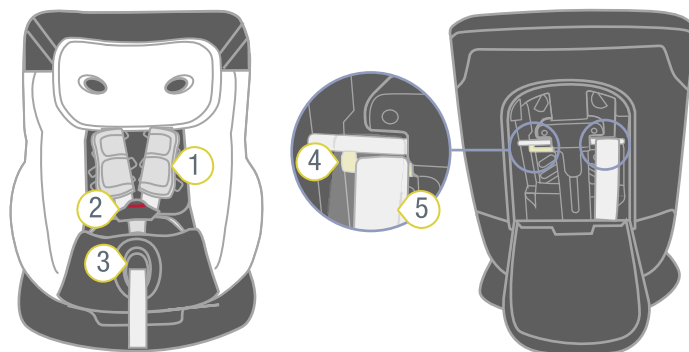

- 1 Imbottiture per le spalle
- 2 Cintura per le spalle
- 3 Pulsante di regolazione
- 4 Barre in plastica
- 5 Estremità della cintura per le spalle
- 6 Vano per le istruzioni per l'uso

1. Per allentare la cintura, premere il pulsante di regolazione **3** e tirare contemporaneamente entrambe le cinture per le spalle **2** in avanti.

❗ Le imbottiture per le spalle **non** sono collegate alle cinture per le spalle. Tirando le imbottiture per le spalle, la cintura **non** si allenta. Tirare esclusivamente le imbottiture per le spalle.

2. Aprire le imbottiture per le spalle **1** sulle chiusure in velcro laterali.
3. Ruotare la poltroncina in posizione rivolta all'indietro.
4. Aprire il vano per le istruzioni per l'uso **6**.
5. Estrarre leggermente le estremità delle cinture per le spalle **5**.
6. Sganciare i passanti della cintura sottostanti delle imbottiture per le spalle dalle barre in plastica **4**.
7. Estrarre in avanti le imbottiture per le spalle **1** dalle fessure per cintura.

6.2.2 Applicazione delle imbottiture per le spalle

⚠ AVVERTENZA

Pericolo di lesioni a causa della mancanza di imbottiture per le spalle

Le imbottiture per le spalle sono un componente di sicurezza integrante del seggiolino. Se le imbottiture per le spalle non vengono utilizzate, ciò può causare lesioni gravi o mortali.

- ▶ Mai utilizzare il seggiolino senza le imbottiture per le spalle adatte.
- ▶ Utilizzare solo imbottiture per le spalle originali Britax Römer.

- ▶ Per riapplicare le imbottiture per le spalle, seguire i passaggi in sequenza inversa.

⚠ AVVERTENZA

Pericolo di lesioni a causa di imbottiture per le spalle ritorte

Le cinture ritorte influiscono negativamente sulla funzione di protezione.

- ▶ Accertarsi che le imbottiture per le spalle e le cinture non si ritorcano o si invertano.
- ▶ Assicurarci che le cinture per le spalle siano posizionate nelle imbottiture per le spalle sotto il bordo di copertura nero.

6.3 Fibbia della cintura

6.3.1 Rimozione della fibbia della cintura

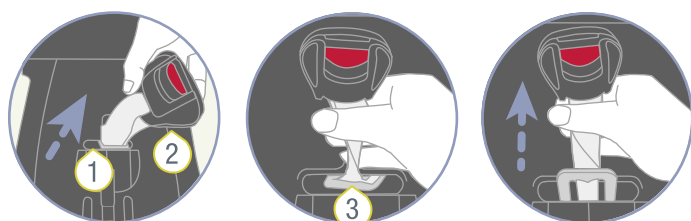

- ① Cintura addominale
- ② Fibbia della cintura
- ③ Piastra metallica

1. Rimuovere il rivestimento della poltroncina. (vd. "Togliere il rivestimento della poltroncina", pagina 14).
2. Ruotare la cintura addominale **1** con la piastra metallica **3** nella fessura longitudinale.
3. Spingere la piastra metallica **3** con il bordo sottile in avanti attraverso la fessura per la cintura.

6.3.2 Pulizia della fibbia della cintura

1. Immergere la fibbia della cintura almeno per un'ora. Utilizzare acqua calda con detersivo per piatti.
2. Lavare a fondo la fibbia della cintura e farla asciugare.

6.3.3 Applicazione della fibbia della cintura

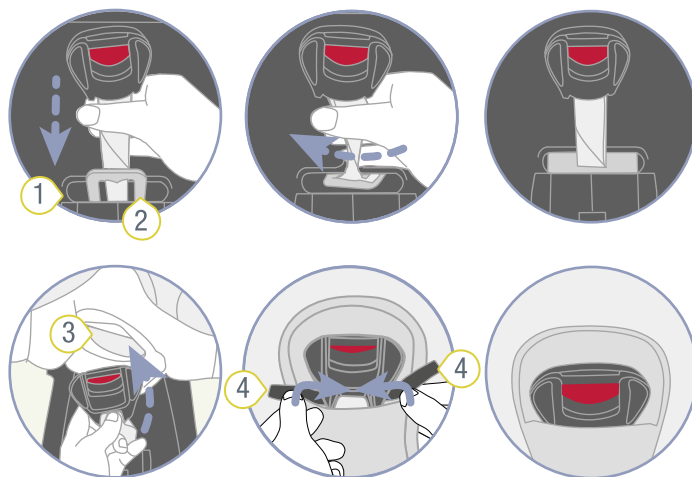

- ① Fessura longitudinale
- ② Piastra metallica
- ③ Fessura per cintura del rivestimento
- ④ Chiusura in velcro

1. Spingere la piastra metallica **2** dal davanti completamente nella fessura longitudinale **1**.
2. Ruotare la cintura addominale con la piastra metallica **2** di 90 ° finché non si aggancia trasversalmente alla direzione di marcia nella fessura longitudinale **1**.

⚠ **AVVERTENZA** Pericolo di lesioni a causa di fibbia della cintura non assicurata. Assicurarci che la fibbia della cintura sia fissata alla poltroncina, tirandola con forza.

3. Fissare di nuovo il rivestimento (vd. "Applicazione del rivestimento", pagina 15).

6.4 Risoluzione dei problemi

Fibbia della cintura

La fibbia della cintura è parte integrante del seggiolino e soddisfa funzioni importanti per la sicurezza del bambino. Assicurarci che la fibbia della cintura funzioni perfettamente.

Possibili problemi:

- Dopo aver premuto il pulsante rosso di rilascio, le linguette di chiusura vengono espulse solo lentamente.
- Le linguette di chiusura non si innestano più.

- Le linguette di chiusura si innestano, tuttavia non in modo udibile.
- Le linguette di chiusura si inseriscono con difficoltà nella fibbia della cintura.
- Per aprire la fibbia della cintura, occorre maggiore forza.

Soluzione:

- ▶ Pulizia della fibbia della cintura (vd. "Pulizia della fibbia della cintura", pagina 16).

Collegamento ISOFIX

Il collegamento ISOFIX è parte integrante del seggiolino e soddisfa funzioni importanti per la sicurezza del seggiolino. Assicurarsi che il collegamento ISOFIX funzioni perfettamente.

Possibile problema:

- I bracci di arresto ISOFIX del seggiolino non si collegano alle staffe di fissaggio ISOFIX del veicolo.

Soluzione:

- ▶ Pulire le staffe di fissaggio ISOFIX del veicolo.

7 Immagazzinaggio e smaltimento

7.1 Immagazzinaggio

Se si prevede di non utilizzare il prodotto per un lungo periodo di tempo, tenere presente le seguenti informazioni.

- ▶ Conservare il prodotto in un luogo sicuro e asciutto.
- ▶ Mantenere la temperatura di immagazzinaggio tra 20 e 25 °C.
- ▶ Non collocare oggetti pesanti sul prodotto.
- ▶ Non immagazzinare il prodotto direttamente accanto a fonti di calore o alla luce solare diretta.
- ▶ Proteggere il prodotto da umidità, acqua, liquidi, polvere e nebbia salina.

7.2 Smaltimento

- ▶ Non smontare il prodotto.
- ▶ Impedire l'uso del prodotto difettoso da parte di terzi.
 - ① Tagliare le cinture per le spalle.
Rimuovere l'etichetta di omologazione.
- ▶ Per lo smaltimento osservare le disposizioni vigenti in materia del proprio paese.

8 Contatti

Per eventuali domande rivolgersi a noi:

BRITAX RÖMER Child Safety EMEA

www.britax-roemer.com

contact@britax.com

BRITAX RÖMER Kindersicherheit GmbH

Theodor-Heuss-Straße 9

89340 Leipheim

Germania