



BI-SEAT

i-Size



ECE R 129/03, 40-150 cm.



1

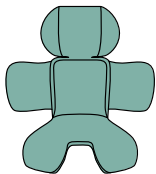

40-60 cm

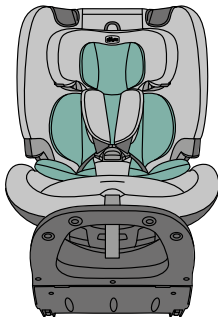

40-105 cm

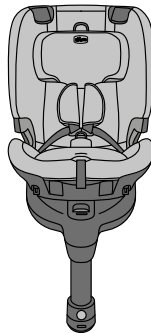

76-105 cm

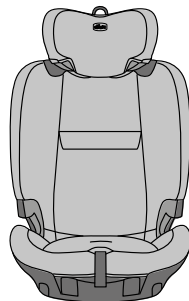

100-150 cm

IT BI-SEAT i-SIZE (40-150 cm)	57	SL BI-SEAT i-SIZE (40-150 cm)	142
EN BI-SEAT i-SIZE (40-150 cm)	64	SK BI-SEAT i-SIZE (40-150 cm)	149
FR BI-SEAT i-SIZE (40-150 cm)	71	HU BI-SEAT i-SIZE (40-150 cm)	156
DE BI-SEAT i-SIZE (40-150 cm)	78	RO BI-SEAT i-SIZE (40-150 cm)	163
ES BI-SEAT i-SIZE (40-150 cm)	85	BG BI-SEAT i-SIZE (40-150 cm)	170
PT BI-SEAT i-SIZE (40-150 cm)	92	UK BI-SEAT i-SIZE (40-150 cm)	178
CZ BI-SEAT i-SIZE (40-150 cm)	99	RU BI-SEAT i-SIZE (40-150 cm)	186
PL BI-SEAT i-SIZE (40-150 cm)	106	BR BI-SEAT i-SIZE (40-150 cm)	194
NL BI-SEAT i-SIZE (40-150 cm)	113	SV BI-SEAT i-SIZE (40-150 cm)	202
EL BI-SEAT i-SIZE (40-150 cm)	120	AR BI-SEAT i-SIZE (40-150 cm)	209
TR BI-SEAT i-SIZE (40-150 cm)	128		
HR BI-SEAT i-SIZE (40-150 cm)	135		

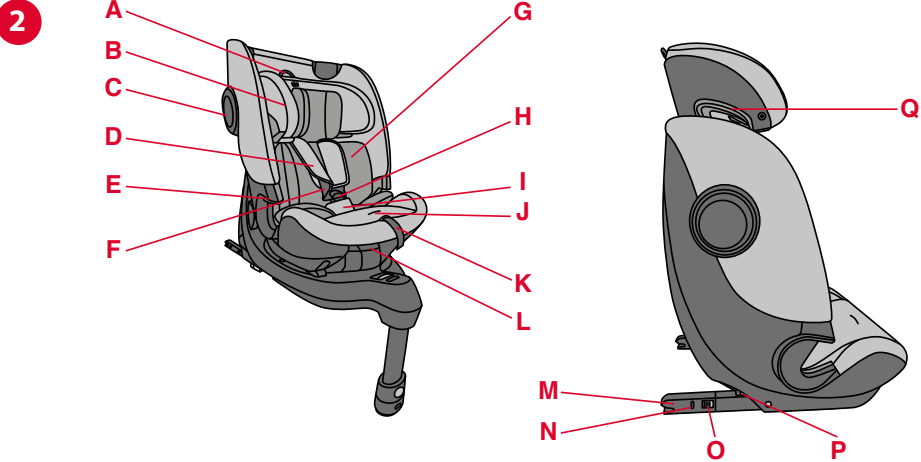



3

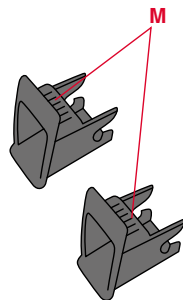
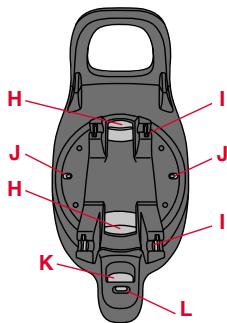
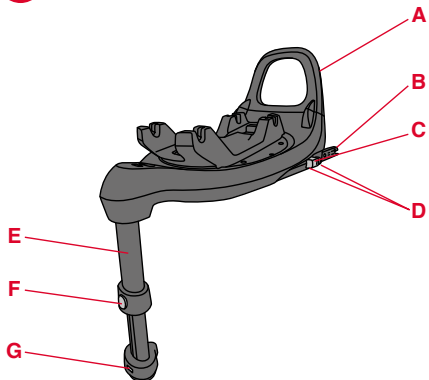



40-105 cm /Max 17,5 kg

4

1

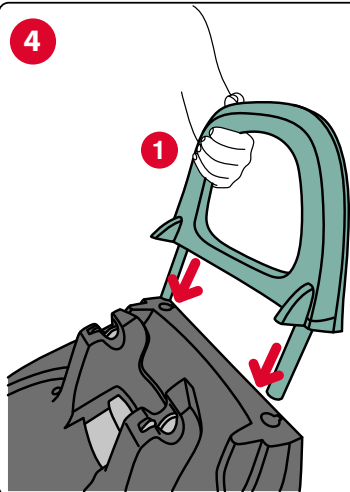

2

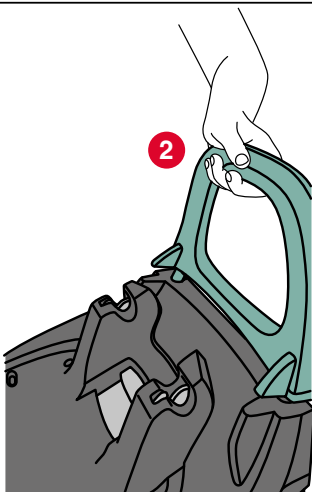

3

PUSH





ISOFIX



SUPPORT LEG



40-105 cm /Max 17,5 kg

5

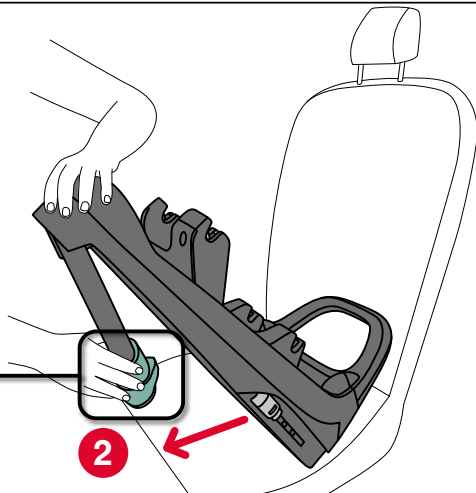
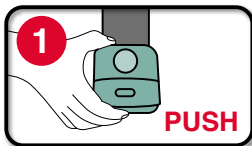



ISOFIX



SUPPORT LEG



40-105 cm /Max 17,5 kg

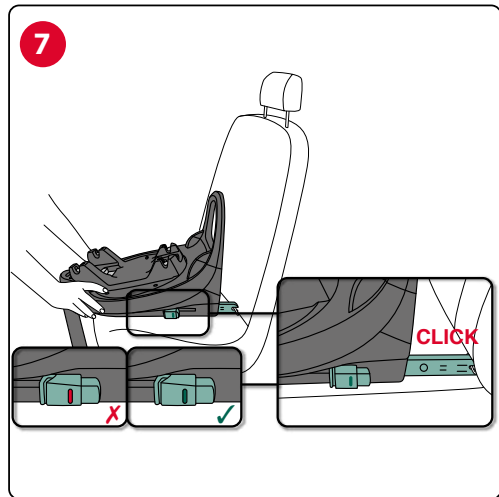
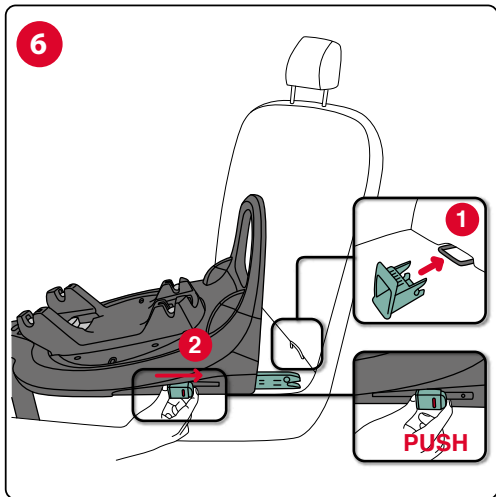



ISOFIX



SUPPORT LEG



40-105 cm /Max 17,5 kg

8

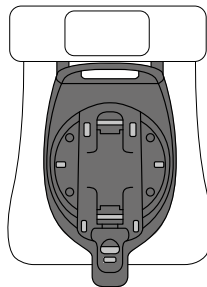
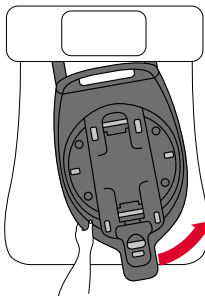
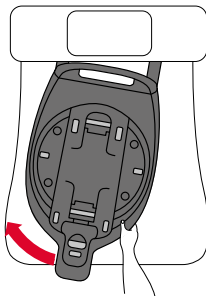
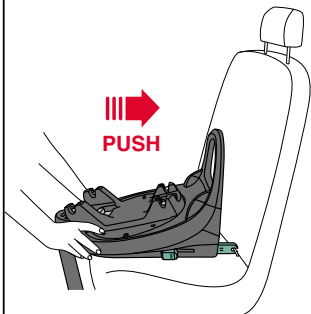



ISOFIX



SUPPORT LEG



40-105 cm /Max 17,5 kg

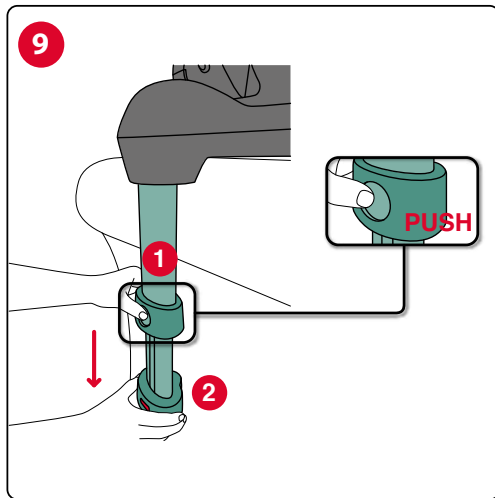



ISOFIX



SUPPORT LEG



40-105 cm /Max 17,5 kg

10

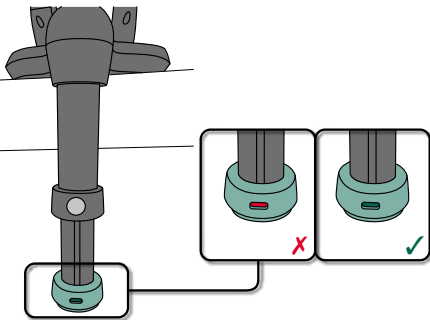

11

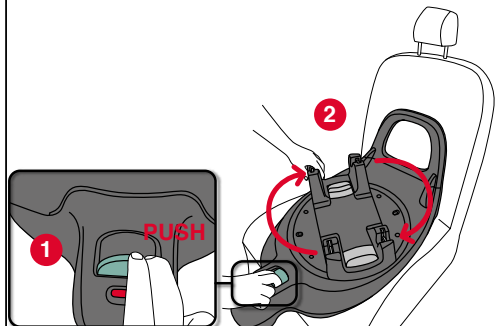



40-105 cm /Max 17,5 kg

12

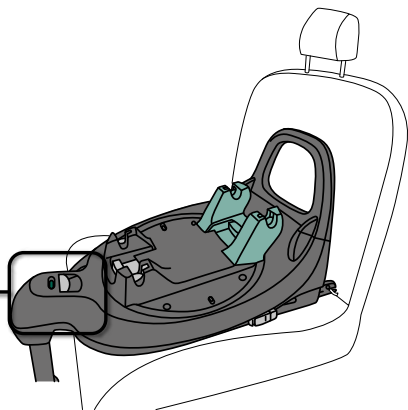
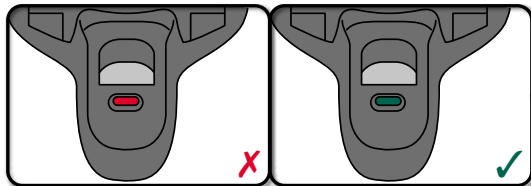



ISOFIX



SUPPORT LEG



40-105 cm /Max 17,5 kg

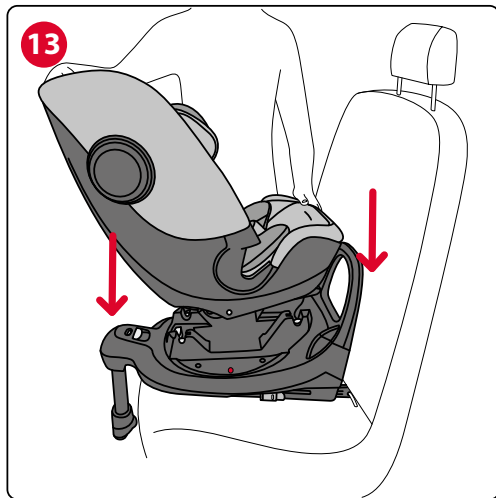



ISOFIX



SUPPORT LEG



40-105 cm /Max 17,5 kg

14

CLICK

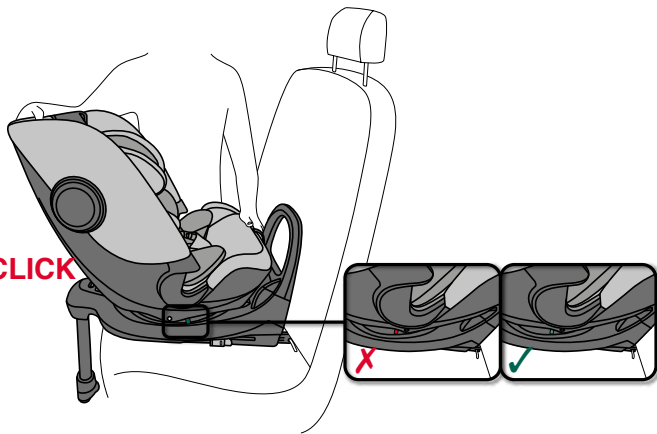



ISOFIX



SUPPORT LEG



40-105 cm /Max 17,5 kg

15

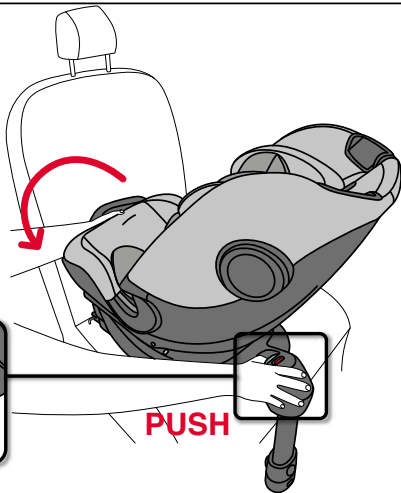

PUSH





ISOFIX



SUPPORT LEG



40-105 cm /Max 17,5 kg

16

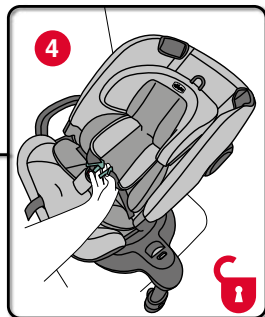
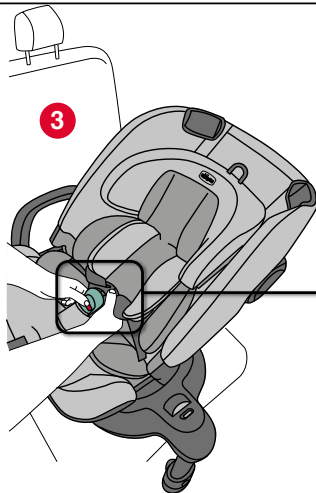
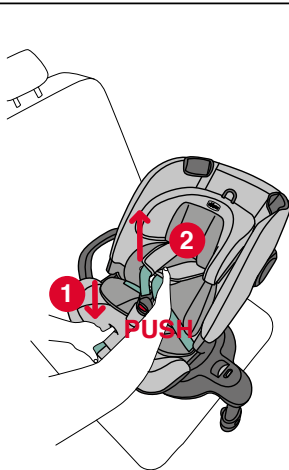



ISOFIX



SUPPORT LEG



40-105 cm /Max 17,5 kg

17

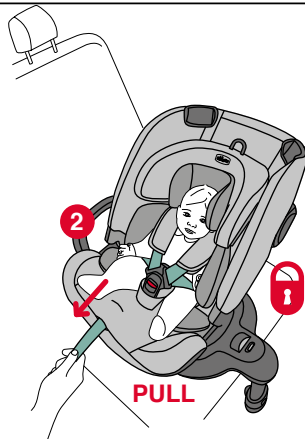
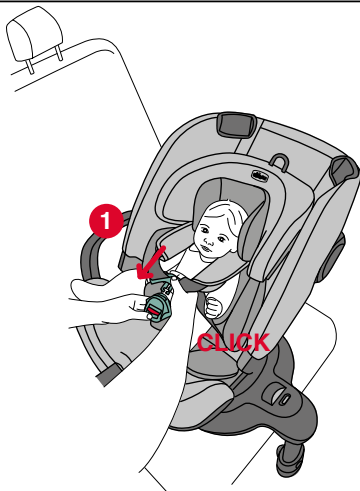



ISOFIX



SUPPORT LEG



40-105 cm /Max 17,5 kg

18

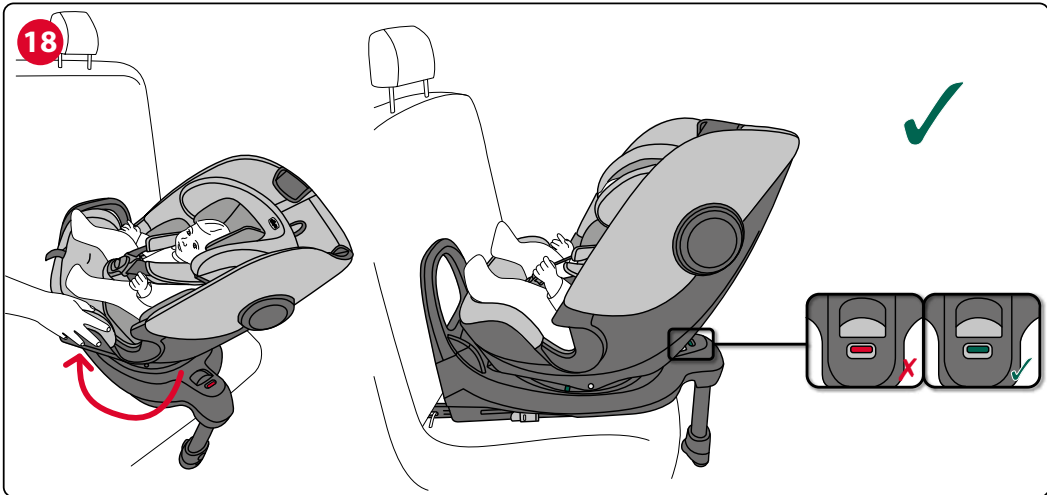



ISOFIX



SUPPORT LEG



76-105 cm /Max 17,5 kg

19

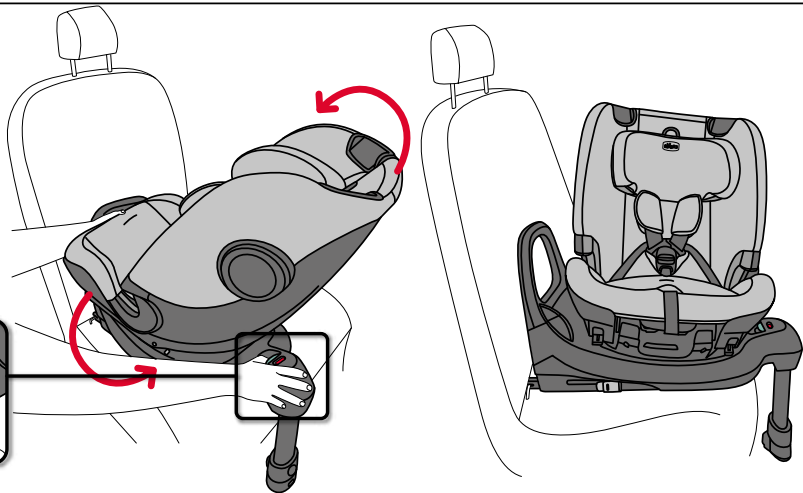
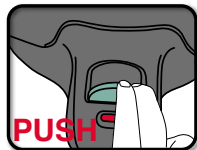



76-105 cm /Max 17,5 kg

20

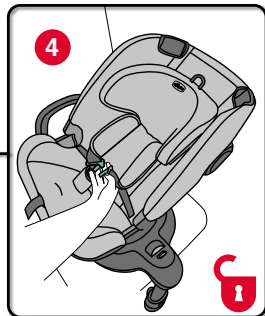
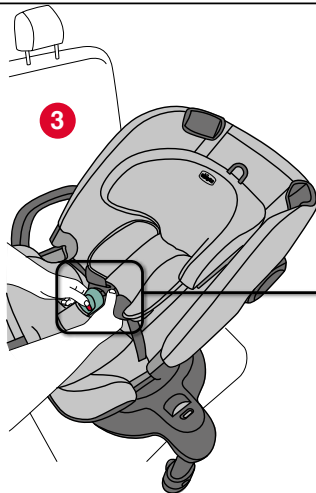
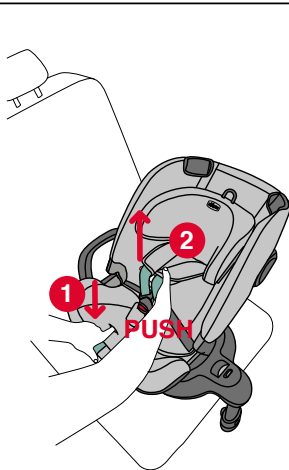



ISOFIX



SUPPORT LEG



76-105 cm /Max 17,5 kg

21

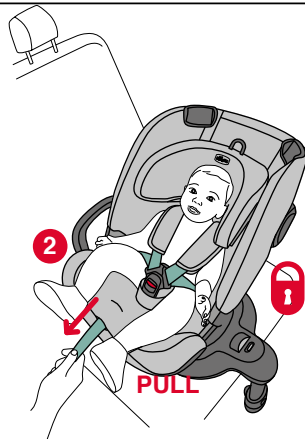
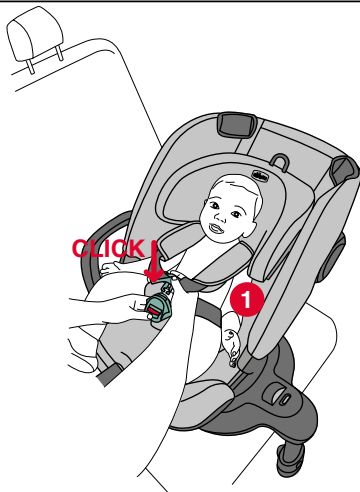



ISOFIX

SUPPORT LEG



76-105 cm /Max 17,5 kg

22





76-105 cm /Max 17,5 kg

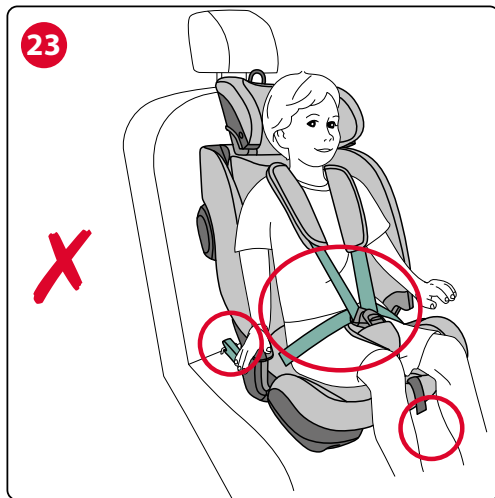

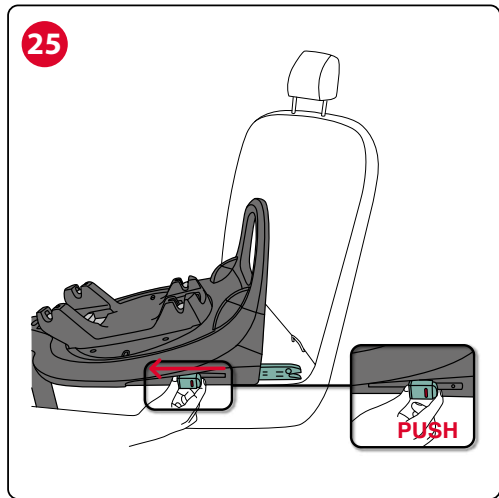
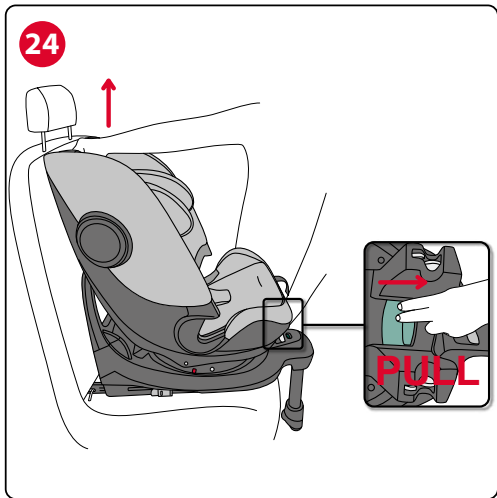
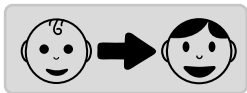

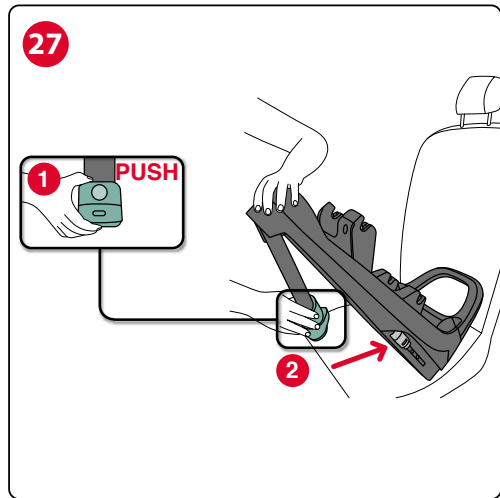
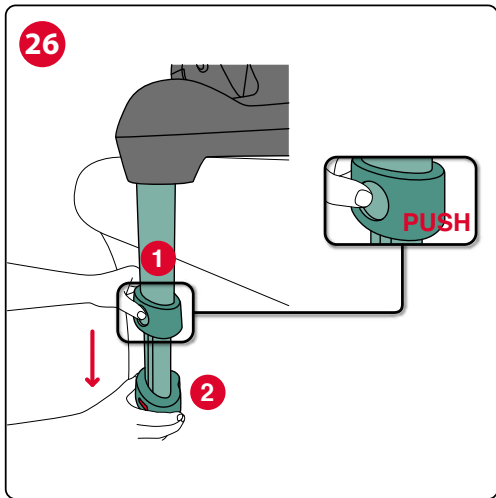
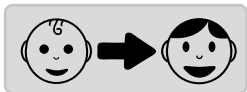

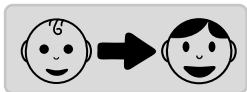

28

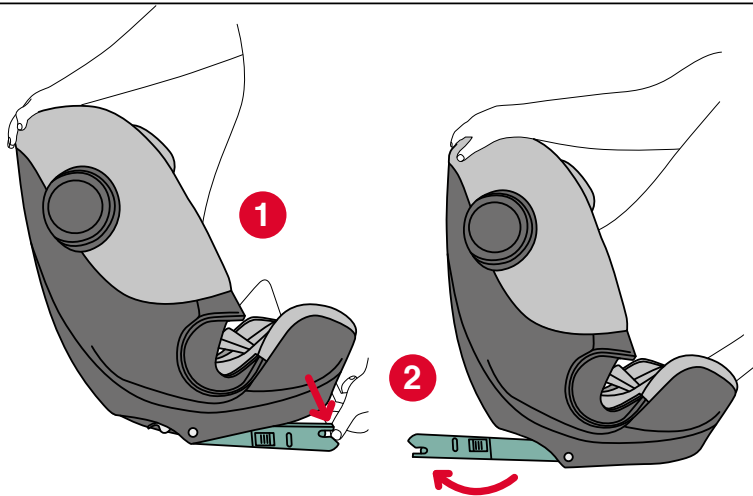

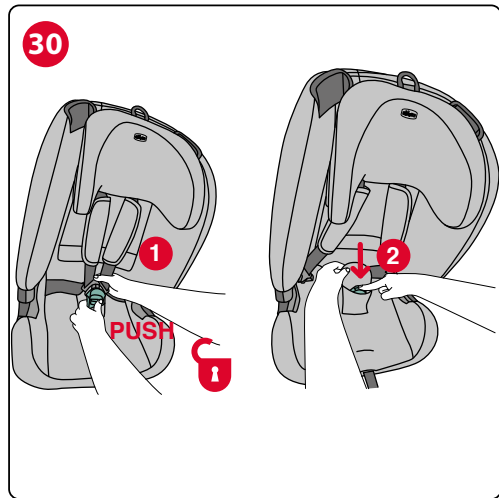
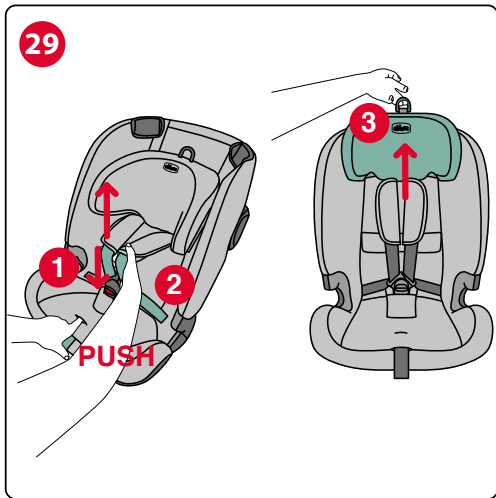
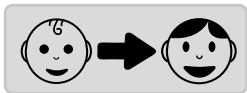

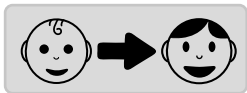

31

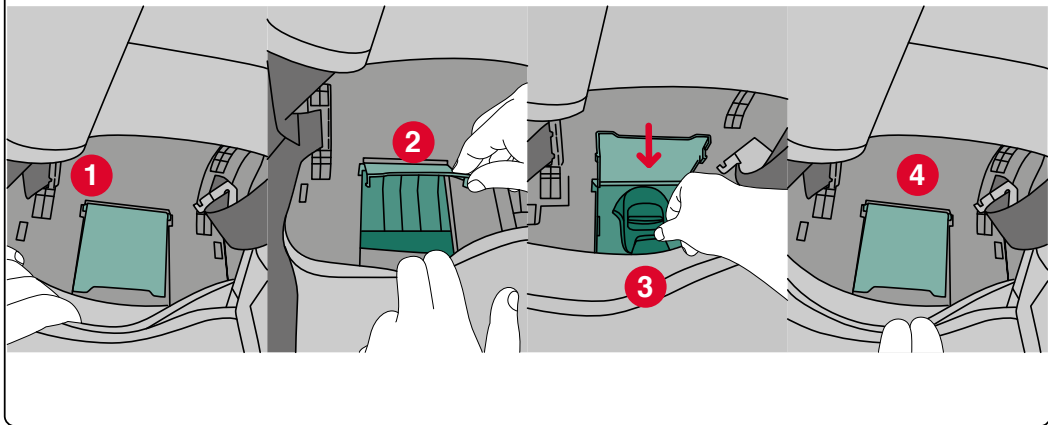

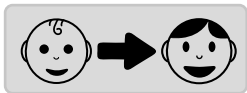

32

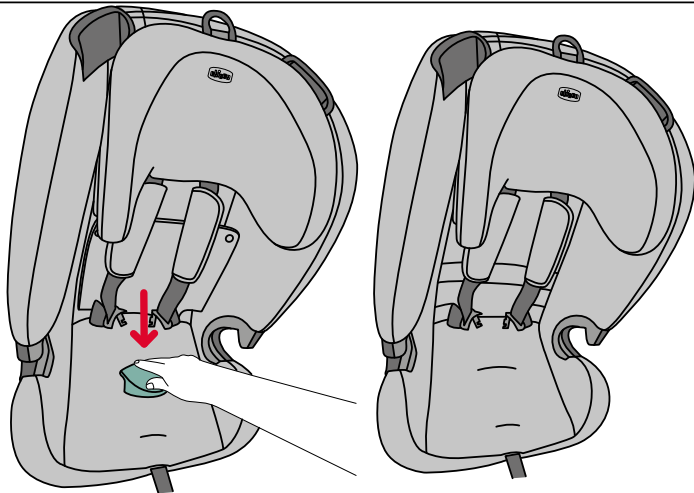

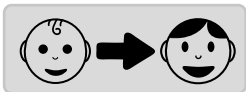

33

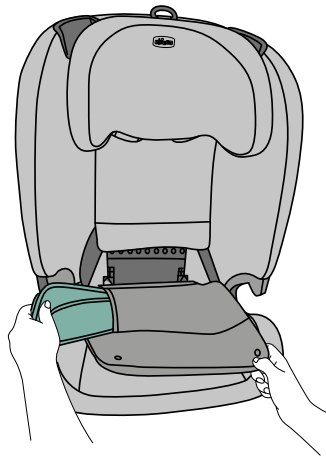
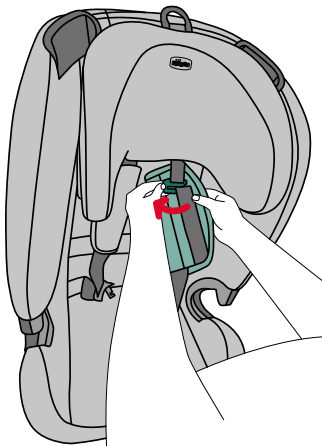
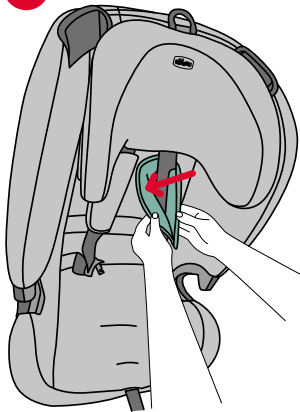

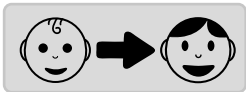

34

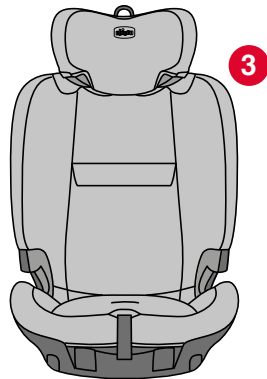
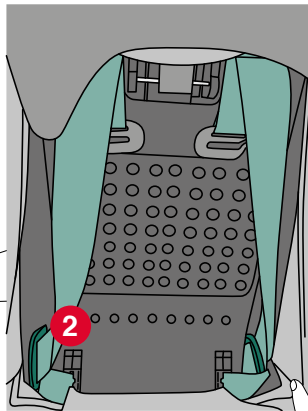
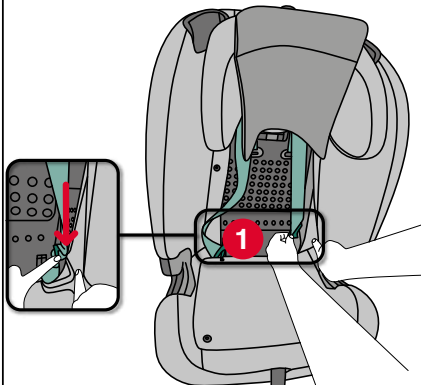



100-150 cm

35



36

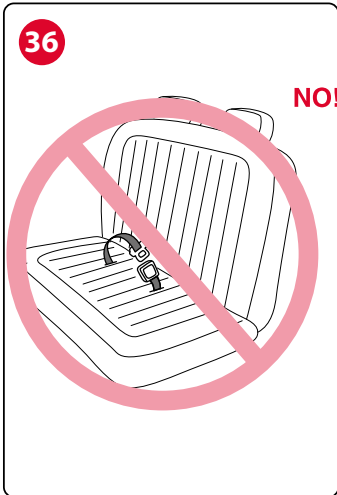

37

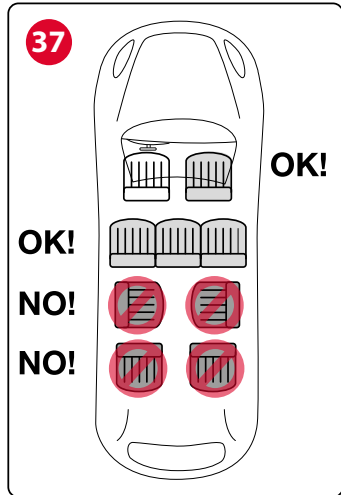



ISOFIX



100-150 cm

38

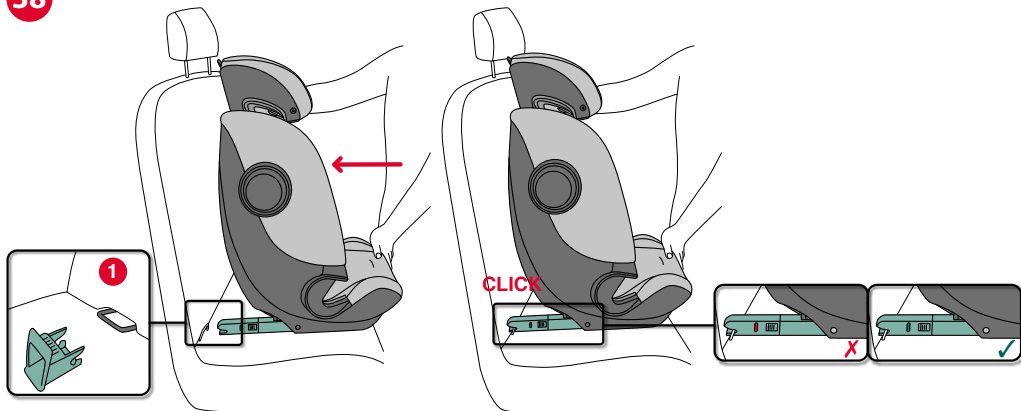



100-150 cm

39

NO!

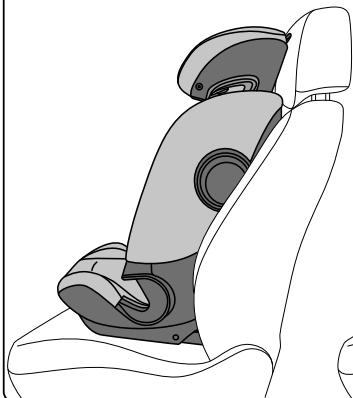

OK!

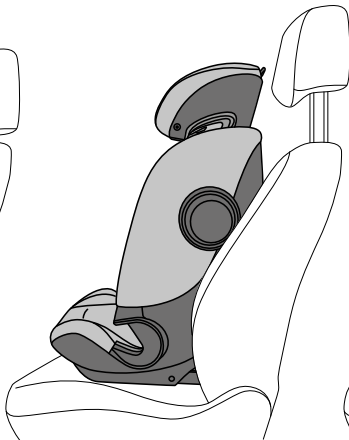

OK!

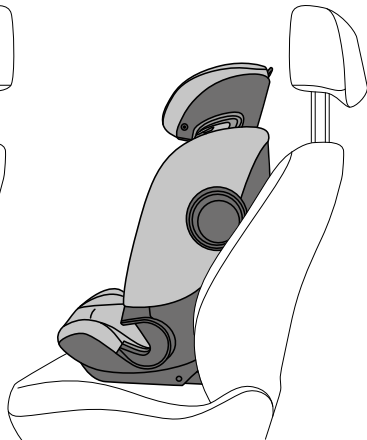



100-150 cm

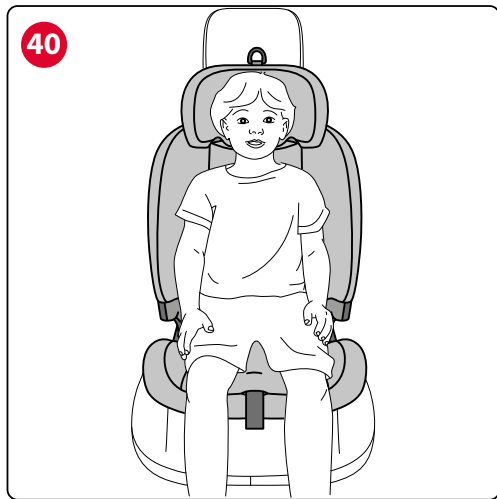



100-150 cm

41



42

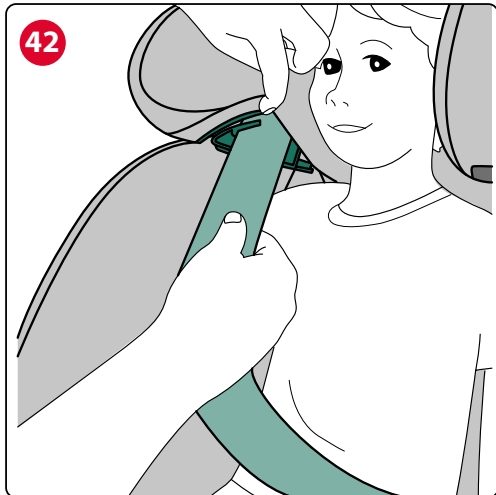



100-150 cm

43

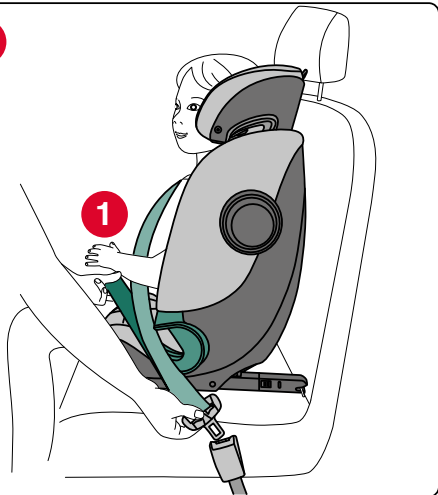

44

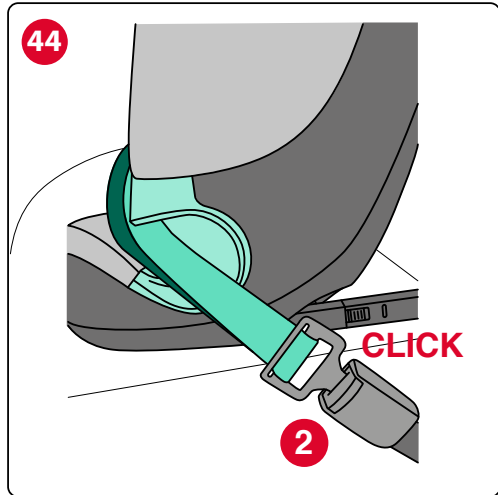



100-150 cm

45A

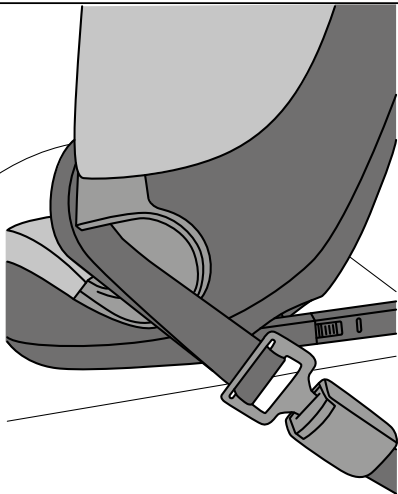

45B

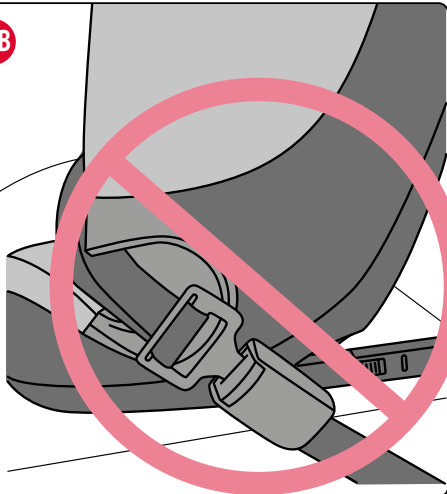



ISOFIX



100-150 cm

46



47

2 cm

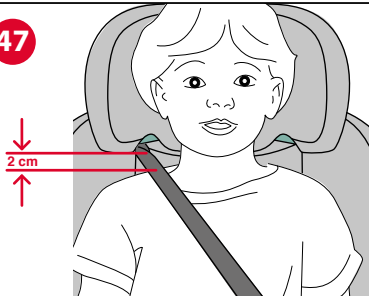

OK



NO!





100-150 cm

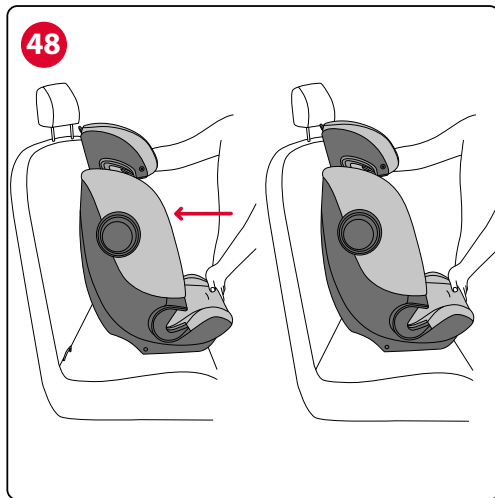



100-150 cm

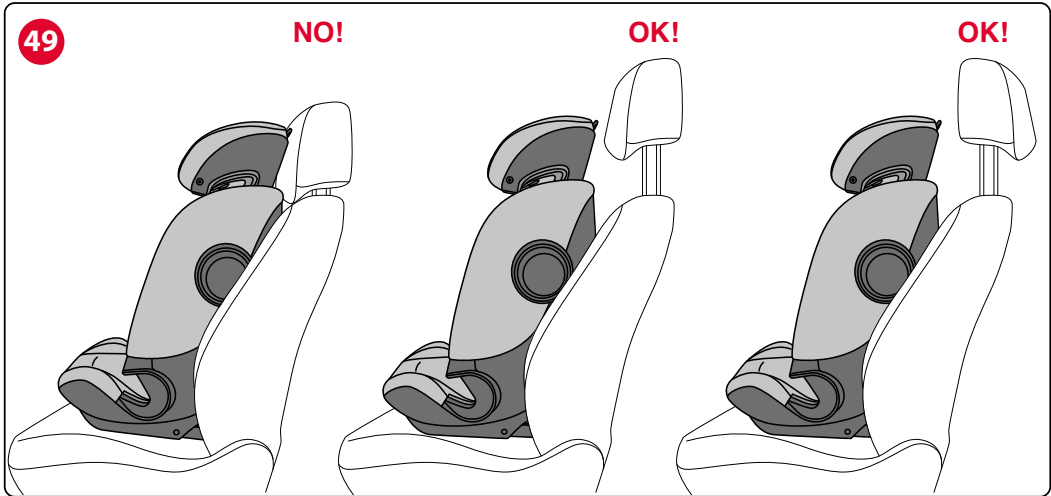



100-150 cm

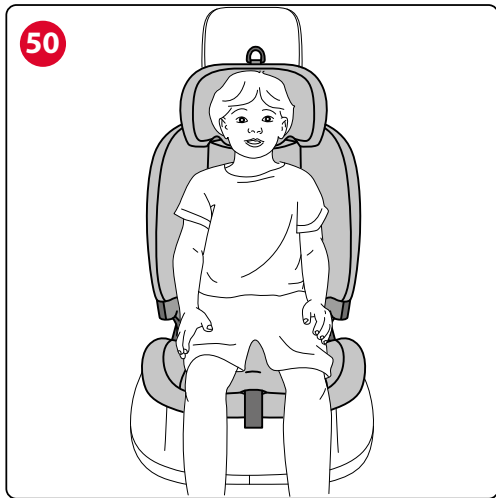



100-150 cm

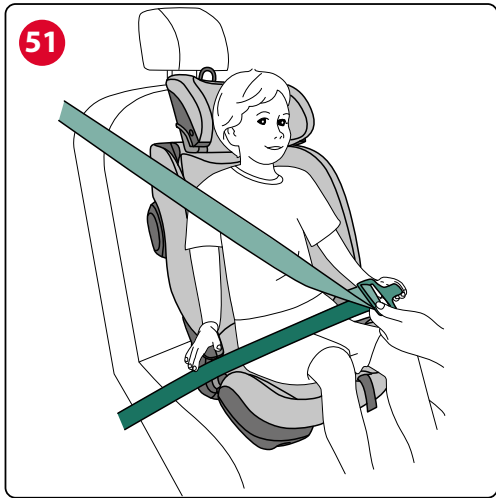



100-150 cm





100-150 cm





100-150 cm

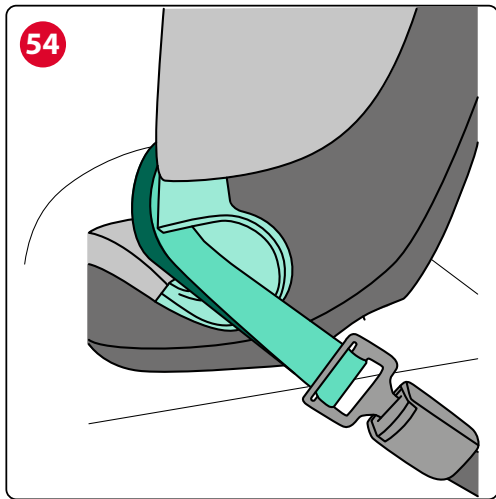



100-150 cm

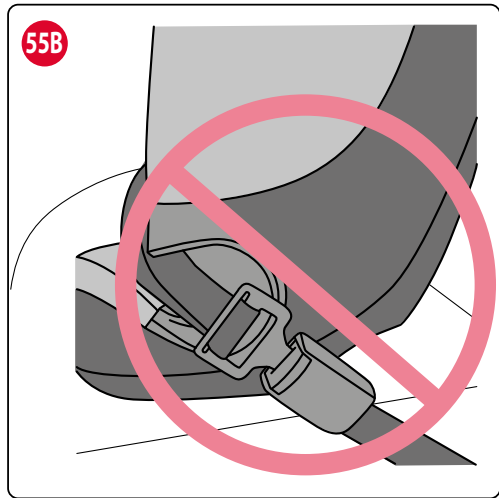
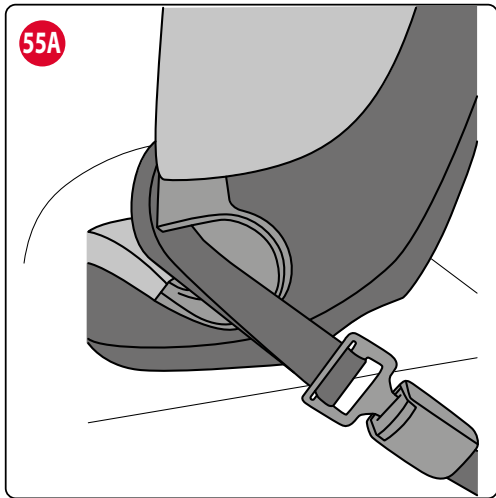



100-150 cm





100-150 cm

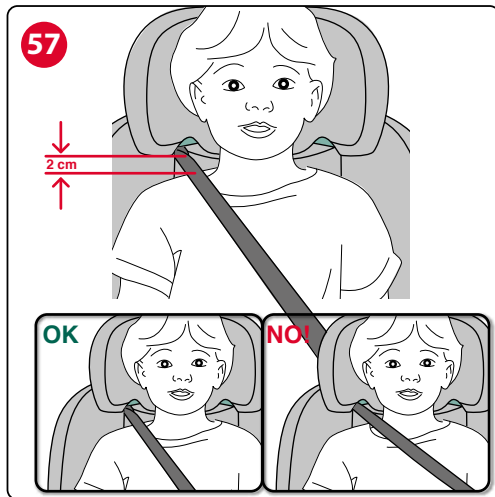

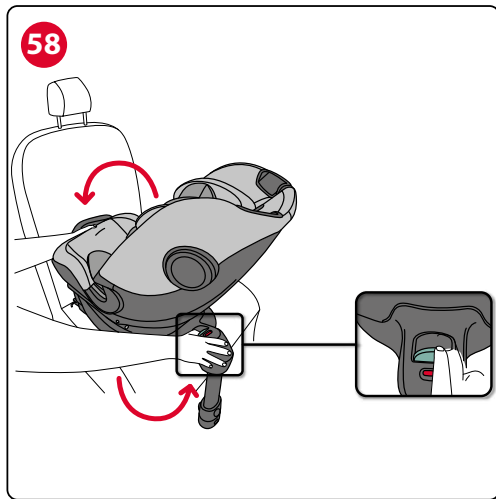



59

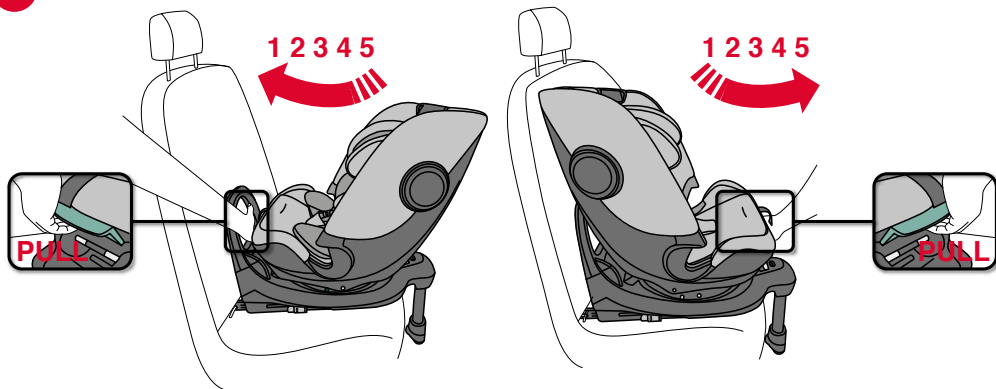

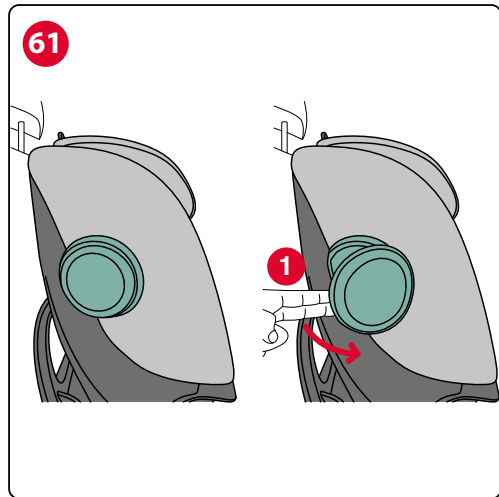
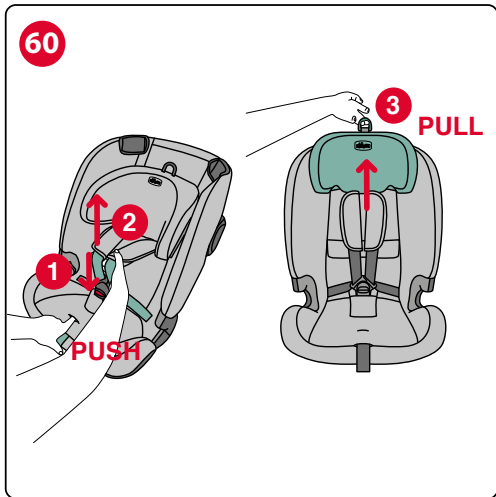

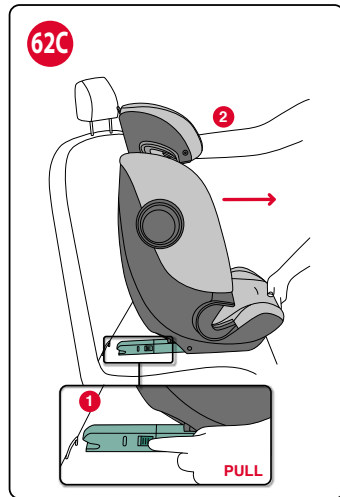
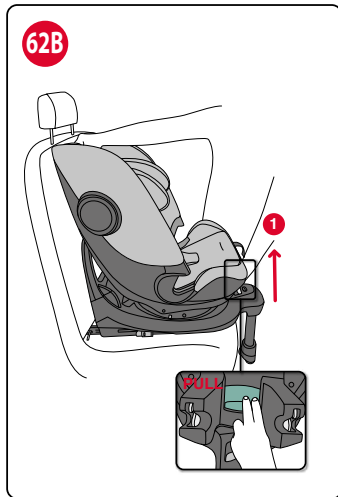
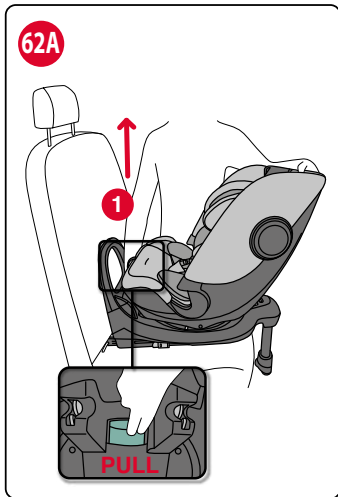
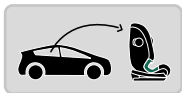

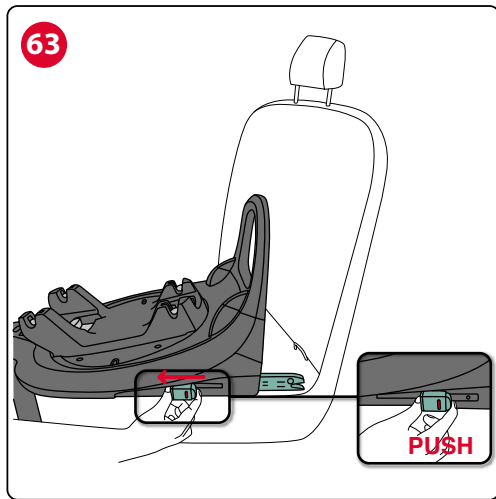

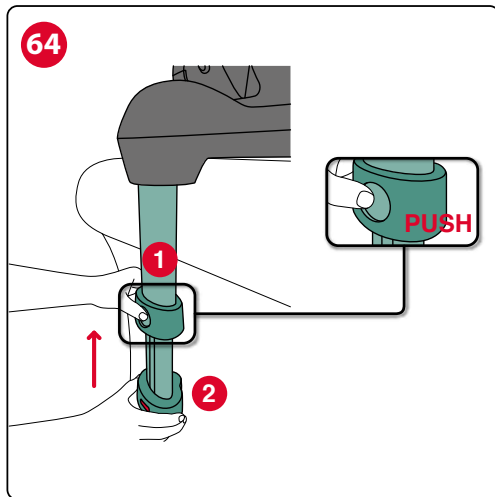
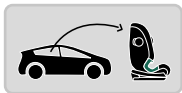



BI-SEAT i-SIZE (40-150 cm)

Questo seggiolino è omologato ai sensi del regolamento ECE R 129/03 per il trasporto di bambini:

- Con un'altezza compresa tra i 40 e 150 cm (Fig.1);
 - 40-105 cm (Max. 17,5 kg) con base: "Integral Universal ISOFIX "i-Size""
 - Per un bambino dalla nascita a circa 4 anni;
 - Sia contro il senso di marcia sia in direzione di marcia dai 15 mesi.
 - 100-150 cm senza base: "i-Size Booster Seat"
 - Per un bambino di età compresa fra 4 e 12 anni circa;
 - In direzione di marcia.

ISTRUZIONI D'USO

PRIMA DI INSTALLARE IL SEGGIOLINO AUTO LEGGERE ATTENTAMENTE E INTEGRALMENTE QUESTO LIBRETTO D'ISTRUZIONI PER EVITARE PERICOLI NELL'UTILIZZO E CONSERVARLO PER OGNI FUTURO RIFERIMENTO.

AVVERTENZE

- Prima dell'uso rimuovere ed eliminare eventuali sacchetti di plastica e tutti gli elementi facenti parte della confezione del prodotto o comunque tenerli lontani dalla portata dei bambini. Si raccomanda di effettuare lo smaltimento di questi elementi operando la raccolta differenziata in conformità alle leggi vigenti.
- Ogni paese prevede leggi e regolamenti diversi in materia di sicurezza per il trasporto dei bambini in auto, per questo è consigliabile contattare le autorità locali per avere maggiori informazioni.
- Evitare che qualcuno utilizzi il prodotto senza aver letto le istruzioni e conservare questo manuale per utilizzi futuri.
- Si raccomanda che tutti i passeggeri occupanti siano informati della

modalità di sgancio del bambino in caso di emergenza.

- Durante la marcia, prima di compiere operazioni di regolazione sul seggiolino o sul bambino, arrestare il veicolo in luogo sicuro.
- Controllare periodicamente che il bambino non apra la fibbia di aggancio della cintura di sicurezza del seggiolino e che non maneggi parti di esso.
- Verificare che le parti addominali della cintura che trattiene il bambino appoggino correttamente sul bacino in modo che sia contenuto, così da non premere sull'addome in caso d'impatto.
- Evitare che altri bambini giochino con componenti e parti del seggiolino.
- Quando non si trasporta il bambino, il seggiolino deve essere comunque lasciato agganciato, oppure va riposto nel bagagliaio. Il seggiolino non agganciato può infatti costituire un pericolo per i passeggeri in caso di incidente o di brusche frenate.
- Le attività di regolazione del seggiolino devono essere svolte esclusivamente da un adulto.
- Il rischio di seri danni al bambino, non solo in caso d'incidente, ma anche in altre circostanze (per es. brusche frenate, ecc.) aumenta se le indicazioni riportate in questo manuale non vengono seguite in modo scrupoloso.
- Nessun seggiolino può garantire la totale sicurezza del bambino in caso d'incidente, ma l'utilizzo di questo prodotto riduce il rischio di lesioni gravi o di morte.
- Utilizzare sempre il seggiolino auto, correttamente installato, anche per tragitti brevi. Non farlo, pregiudica l'incolumità del bambino. Verificare in particolare che le cinture del seggiolino siano adeguatamente tese, non risultino attorcigliate o in posizione non corretta.
- Assicurarsi che tutti i passeggeri della vettura utilizzino la propria cintura di sicurezza sia per la propria sicurezza sia perché durante il viaggio, in caso di incidente o brusca frenata potrebbero ferire il bambino.
- Non installare il seggiolino su sedili dove l'airbag è attivato.
- Verificare che i sedili del veicolo (pieghevoli, ribaltabili o rotanti) si-

ano ben agganciati.

- Verificare che il poggiatesta del sedile non interferisca con il poggiatesta del seggiolino: non deve spingerlo in avanti. Qualora questo avvenga rimuovere il poggiatesta dal sedile dell'auto sul quale viene installato il seggiolino avendo cura di non appoggiarlo sulla cappelliera.
- In seguito a un incidente, anche di lieve entità, il seggiolino deve essere sostituito poiché potrebbe aver subito dei danni, non sempre visibili a occhio nudo.
- Non utilizzare seggiolini di seconda mano: potrebbero avere subito danni strutturali non visibili a occhio nudo, ma tali da compromettere la sicurezza del prodotto.
- Non utilizzare un seggiolino che si presenti danneggiato, deformato, eccessivamente usurato o mancante in qualunque sua parte: potrebbe aver perso le caratteristiche originali di sicurezza.
- Non eliminare le etichette e i marchi dal prodotto.
- La fodera può essere sostituita esclusivamente con una approvata dal costruttore, poiché costituisce una parte integrante del seggiolino. Il seggiolino non deve essere mai usato senza la fodera, per non compromettere la sicurezza del bambino.
- Il seggiolino non è più utilizzabile qualora la cintura presenti tagli o sfilacciature.
- Non effettuare modifiche o aggiunte al prodotto senza l'approvazione del costruttore. Non installare accessori, parti di ricambio o componenti non forniti e approvati dal costruttore per l'utilizzo con il seggiolino.
- Non utilizzare nulla, ad es. cuscini o coperte, per rialzare dal sedile del veicolo il seggiolino o per rialzare il bambino dal seggiolino: in caso di incidente il seggiolino potrebbe non funzionare correttamente.
- Verificare che non siano interposti oggetti tra il seggiolino e il sedile o tra il seggiolino e la portiera.

- Verificare che non vengano trasportati, in particolare sul ripiano posteriore all'interno del veicolo, oggetti o bagagli che non siano stati fissati o posizionati in maniera sicura: in caso di incidente o brusca frenata potrebbero ferire i passeggeri.
- Non lasciare mai il bambino da solo nell'automobile, può essere pericoloso!
- Non trasportare più di un bambino alla volta sul seggiolino.
- Evitare di dare cibi al bambino durante il viaggio, in particolare lecca-lecca, ghiaccioli o altro cibo su bastoncino. In caso di incidente o brusca frenata potrebbero ferirlo.
- Durante i lunghi viaggi si consiglia di effettuare frequenti soste: il bambino si stanca facilmente all'interno del seggiolino auto e ha bisogno di muoversi. È consigliabile far salire e scendere il bambino dal lato marciapiede.
- Nel caso il veicolo sia rimasto fermo sotto il sole, verificare, prima di accomodare il bambino sul seggiolino, che le diverse parti non si siano surriscaldate: in tal caso lasciarle raffreddare prima di far sedere il bambino, in modo da evitare scottature.
- NON utilizzare il prodotto in modalità sistema di cinture integrate per un periodo superiore a 10 anni. Utilizzabile fino a 12 anni dal primo utilizzo in configurazione con la cintura dell'auto. Dopo questo periodo le alterazioni dei materiali (ad esempio per esposizione alla luce solare) possono ridurre o compromettere l'efficacia del prodotto.
- In base alle statistiche sugli incidenti, generalmente i sedili posteriori del veicolo sono più sicuri di quello anteriore: si consiglia pertanto di installare il seggiolino sui sedili posteriori. In particolare il sedile più sicuro è quello centrale posteriore, se dotato di cintura a 3 punti: in questo caso si consiglia di posizionare il seggiolino sul sedile centrale posteriore. Se il seggiolino viene posizionato sul sedile anteriore, per maggiore sicurezza si raccomanda di arretrare il più possibile il sedile compatibilmente con la presenza di altri passeggeri sul sedile posteriore e di regolarne lo schienale nella posizione più verticale possibile. Se l'auto è dotata di regolatore dell'altezza della cintura fis-



sare questo nella posizione più bassa. Verificare poi che il regolatore della cintura risulti in posizione arretrata (o al massimo allineata) allo schienale del sedile dell'auto. Se il sedile anteriore è dotato di airbag frontale si sconsiglia di installare il seggiolino su questo sedile. Nel caso di installazione su un qualunque sedile protetto da airbag fare sempre riferimento al manuale di istruzioni dell'auto.

- La società Artsana declina ogni responsabilità per un uso improprio del prodotto e per qualsiasi uso difforme dalle presenti istruzioni.



LISTA COMPONENTI

Seggiolino (Fig. 2)

- A. Anello regolazione poggiatesta
- B. Poggiatesta
- C. Side Safety System
- D. Spallacci
- E. Guida cinture addominali
- F. Cinture del seggiolino
- G. Riduttore
- H. Fibbia
- I. Spartigambe imbottito
- J. Pulsante regolazione delle cinture
- K. Nastro di regolazione delle cinture
- L. Leva di reclinazione

- M. Connettori Isofix
- N. Indicatori aggancio Isofix
- O. Pulsanti sgancio connettori Isofix
- P. Leve chiusura connettori Isofix
- Q. Guida cinture diagonali

Base (Fig. 3)

- A. Rebound bar
- B. Connettori Isofix
- C. Indicatori aggancio Isofix
- D. Pulsanti connettori Isofix
- E. Support Leg (gamba di supporto)
- F. Pulsante di regolazione altezza gamba di supporto
- G. Indicatore corretta installazione gamba di supporto
- H. Leve di sgancio del seggiolino
- I. Sedi di aggancio del seggiolino
- J. Indicatori corretto aggancio seggiolino sulla base
- K. Pulsante della rotazione a 360°
- L. Indicatore posizione corretta di viaggio
- M. Guida Isofix

La Full 360 i-Size base può essere inclusa nella confezione oppure può essere acquistata separatamente come accessorio.

POSIZIONE CORRETTA NEL VEICOLO

40-105 cm:

Questo è un dispositivo avanzato di ritenuta i-Size per bambini omologato ai sensi del regolamento ECE R129 per l'utilizzo su posti a sedere di veicoli compatibili con il sistema i-Size secondo le indicazioni fornite dal costruttore del veicolo nel manuale d'uso del veicolo. In caso di dubbi, consultare il fabbricante del dispositivo avanzato di ritenuta per bambini o il rivenditore.

Se il veicolo non ha una posizione di seduta i-Size controllare la lista di compatibilità auto disponibile tramite il QR code presente sull'etichetta di installazione del prodotto e in fondo a questo manuale



100-150 cm:

Questo è un dispositivo avanzato di ritenuta i-Size per bambini con sedile ausiliario omologato ai sensi del regolamento ECE R129 per essere utilizzato principalmente su «posti a sedere i-Size» secondo le indicazioni fornite dal costruttore del veicolo nel manuale d'uso del veicolo. In caso di dubbi, consultare il fabbricante del dispositivo avanzato di ritenuta per bambini o il rivenditore.

Se il veicolo non ha una posizione di seduta i-Size controllare la lista di compatibilità auto disponibile tramite il QR code presente sull'etichetta di installazione del prodotto e in fondo a questo manuale.

INSTALLAZIONE

40-105 cm (contro il senso di marcia)	Sistema di cinture integrate + Full 360 i-Size base con Support Leg	
76-105 cm (verso il senso di marcia)	Sistema di cinture integrate + Full 360 i-Size base con Support Leg	
100-150 cm	Connettori Isofix + cintura a 3 punti dell'auto o solo cintura a 3 punti dell'auto	

È obbligatorio l'utilizzo della "Full 360 i-Size base" nella configurazione 40-105 cm. È vietato l'utilizzo della base nella configurazione 100-150 cm.

La Full 360 i-Size base può essere inclusa nella confezione oppure può essere acquistata separatamente come accessorio.

1. 40-105cm (Max 17,5 kg) "Integral Universal ISOFIX "i-Size" - installazione con Full 360 i-Size base e Support leg contro il senso di marcia (vedi illustrazioni dal numero 4 a 18)

Il riduttore deve essere utilizzato dai 40 cm ai 60 cm. Il riduttore è incluso nella confezione oppure può essere acquistato separatamente come accessorio.

Riduttore

Dai 40 cm ai 60 cm	
> 60 cm	

PUNTI DI ATTENZIONE

- Non utilizzare il seggiolino senza base prima dei 100 cm!
- Il seggiolino deve essere installato contro il senso di marcia fino obbligatoriamente a 15 mesi.
- È obbligatorio usare la posizione di reclinazione massima fino ai 75 cm del bambino.

- d) L'installazione deve avvenire su sedili dotati di Sistema Isofix.
- e) Il peso del bambino deve essere di massimo 17,5 kg.
- f) Durante l'installazione con il Sistema Isofix, la cintura di sicurezza del veicolo non deve essere allacciata dietro il seggiolino, perché questo ingaggerebbe la porzione gonfiabile della cintura.
- g) Fino ai 60 cm è obbligatorio l'utilizzo del riduttore (incluso nella confezione o acquistabile separatamente). A partire dai 61 cm il riduttore non è necessario.

2. 76-105 cm >15 mesi (Max. 17,5 kg) "Integral Universal ISO-FIX "i-Size"" - installazione con Full 360 i-Size base e Support leg in direzione di marcia di marcia (vedi illustrazioni dal numero 19 a 23)

PUNTI DI ATTENZIONE

- a) Non utilizzare il seggiolino senza base prima dei 100 cm!
- b) Dai 15 mesi/76 cm il seggiolino può essere installato verso il senso di marcia.
- c) L'installazione deve avvenire su sedili dotati di Sistema Isofix.
- d) Il peso del bambino deve essere di massimo 17,5 kg.
- e) Durante l'installazione con il Sistema Isofix, la cintura di sicurezza del veicolo non deve essere allacciata dietro il seggiolino, perché questo ingaggerebbe la porzione gonfiabile della cintura.

3. Cambio di configurazione da "i-Size" ISOFIX universale integrale a "i-SIZE Booster Seat" (vedi illustrazioni dal numero 24 a 34)

4a. 100-150 cm i-SIZE Booster Seat: installazione con connettori rigidi e cintura a tre punti dell'auto (vedi illustrazioni

dal numero 35 a 47)

PUNTI DI ATTENZIONE

- a) Il seggiolino va utilizzato solo senza la base!
- b) Il sedile dell'auto deve essere dotato di cintura di sicurezza a 3 punti, statica o con arrotolatore, omologata in base al Regolamento UN/ECE N°16 o altri standard equivalenti (Fig. 35).
- c) Il Seggiolino può essere installato sul sedile anteriore lato passeggero o su uno qualsiasi dei sedili posteriori e deve sempre essere posizionato in senso di marcia. Non utilizzare mai questo Seggiolino su sedili rivolti lateralmente o opposti al senso di marcia (Fig. 37).
- d) Non installare mai il seggiolino con la cintura dell'auto a due punti di ancoraggio (Fig. 36).
- e) Assicurarsi che la porzione addominale della cintura dell'auto appoggi correttamente sul bacino del bambino.
- f) In caso di utilizzo in veicoli dotati di cinture di sicurezza posteriori con airbag integrati (cinture gonfiabili), l'interazione tra la porzione gonfiabile della cintura del veicolo con questo sistema di ritenuta per bambini può provocare gravi lesioni o la morte. Seguire il manuale istruzioni del produttore dell'auto per l'utilizzo del seggiolino in veicoli dotati di cinture di sicurezza posteriori con airbag integrati (cinture gonfiabili).
- g) Assicurarsi che la fibbia della cintura a tre punti dell'auto non sia troppo alta. In caso contrario, provare ad installare il seggiolino in un altro sedile dell'auto. Può accadere che la fibbia della cintura di sicurezza dell'auto sia troppo lunga e superi l'altezza prevista rispetto alla parte inferiore della seduta (Fig. 45A-45B). In tal caso il seggiolino non deve essere fissato su quel sedile ma dovrà essere installato su un altro sedile su cui non si presenti il problema. Per ulteriori informazioni su questo aspetto, contattare la casa produttrice dell'auto.

4b. 100-150 cm i-SIZE Booster Seat: installazione con solo la



cintura a tre punti dell'auto (vedi illustrazioni dal numero 48 a 57)

PUNTI DI ATTENZIONE

- Il seggiolino va utilizzato solo senza la base!
- Il sedile dell'auto deve essere dotato di cintura di sicurezza a 3 punti, statica o con arrotolatore, omologata in base al Regolamento UN/ECE N°16 o altri standard equivalenti (Fig. 35).
- Il Seggiolino può essere installato sul sedile anteriore lato passeggero o su uno qualsiasi dei sedili posteriori e deve sempre essere posizionato in senso di marcia. Non utilizzare mai questo Seggiolino su sedili rivolti lateralmente o opposti al senso di marcia (Fig. 37).
- Non installare mai il seggiolino con la cintura dell'auto a due punti di ancoraggio (Fig. 36).
- Assicurarsi che la porzione addominale della cintura dell'auto appoggi correttamente sul bacino del bambino.
- In caso di utilizzo in veicoli dotati di cinture di sicurezza posteriori con airbag integrati (cinture gonfiabili), l'interazione tra la porzione gonfiabile della cintura del veicolo con questo sistema di ritenuta per bambini può provocare gravi lesioni o la morte. Seguire il manuale istruzioni del produttore dell'auto per l'utilizzo del seggiolino in veicoli dotati di cinture di sicurezza posteriori con airbag integrati (cinture gonfiabili).
- Assicurarsi che la fibbia della cintura a tre punti dell'auto non sia troppo alta. In caso contrario, provare ad installare il seggiolino in un altro sedile dell'auto. Può accadere che la fibbia della cintura di sicurezza dell'auto sia troppo lunga e superi l'altezza prevista rispetto alla parte inferiore della seduta (Fig. 55A-55B). In tal caso il seggiolino non deve essere fissato su quel sedile ma dovrà essere

installato su un altro sedile su cui non si presenti il problema. Per ulteriori informazioni su questo aspetto, contattare la casa produttrice dell'auto.



PULIZIA DELLA FODERA

La fodera del seggiolino è completamente rimovibile e lavabile a mano o in lavatrice a 30°C mentre il riduttore è lavabile solo e unicamente a mano. Per il lavaggio seguire le istruzioni riportate sull'etichetta del rivestimento contenente i seguenti simboli per il lavaggio:



Lavaggio a mano



Lavare in lavatrice a 30°C



Non candeggiare



Non asciugare in asciugatrice



Non stirare



Non lavare a secco

Non usare mai detersivi abrasivi o solventi. Non centrifugare la fodera e lasciarla asciugare senza strizzarla.

La fodera può essere sostituita esclusivamente con un ricambio approvato dal costruttore, poiché costituisce parte integrante del seggiolino e quindi elemento di sicurezza.

ATTENZIONE! Il seggiolino non deve essere mai usato senza la fode-



ra, per non compromettere la sicurezza del bambino.
Per rimuovere il tessuto procedere come indicato di seguito:

Fodera

- Sganciare le cinture del seggiolino;
- Rimuovere gli spillacci;
- Sganciare la patella centrale della fodera tramite i bottoni;
- Rimuovere gli elastici posti sotto alla base della seduta del seggiolino;
- Sfilare la fodera.

Poggiatesta

- Sollevare la patella posta alla base del poggiatesta;
- Rimuovere gli elastici alla base del poggiatesta;
- Sfilare il poggiatesta.

PULIZIA DELLE PARTI PLASTICHE E DI METALLO

Per la pulizia delle parti in plastica o in metallo verniciato utilizzare solamente un panno umido. Non utilizzare mai detergenti abrasivi o solventi.

Le parti mobili del seggiolino non devono essere in alcun modo lubrificate.

CONTROLLO DELL'INTEGRITA' DEI COMPONENTI

Si raccomanda di verificare regolarmente l'integrità e lo stato di usura dei seguenti componenti:

- Fodera: verificare che non fuoriescano imbottiture o che non ci sia rilascio di parti di esse. Verificare lo stato delle cuciture che devono essere sempre integre.
- Cinture: verificare che non ci sia un anomalo sfibramento della trama tessile con evidente riduzione dello spessore in corrispondenza del nastro di regolazione, dello spartigambe, sui rami spalle e nella zona della piastra di regolazione delle cinture.

- Plastiche: verificare lo stato di usura di tutte le parti in plastica che non devono presentare evidenti segni di danneggiamento o di scolorimento.

CONSERVAZIONE DEL PRODOTTO

Quando non installato sull'auto si raccomanda di conservare il seggiolino in un posto asciutto, lontano da fonti di calore e al riparo da polvere, umidità e luce solare diretta.

SMALTIMENTO DEL PRODOTTO

Raggiunto il limite di utilizzo previsto per il seggiolino, interrompere l'uso dello stesso e depositarlo tra i rifiuti. Per motivi di rispetto dell'ambiente, separare i diversi tipi di rifiuti secondo quanto previsto dalla normativa vigente nel proprio Paese.

GARANZIA

Il prodotto è garantito contro ogni difetto di conformità in normali condizioni di utilizzo secondo quanto previsto dalle istruzioni d'uso. La garanzia non sarà applicata, dunque, in caso di danni derivanti da un uso improprio, usura o eventi accidentali. Per la durata della garanzia sui difetti di conformità si rinvia alle specifiche previsioni delle normative nazionali applicabili nel paese d'acquisto, dove previste.

BI-SEAT i-SIZE (40-150 cm)

This car seat is type approved in accordance with ECE R 129/03 for the transport of children:

- Whose height is between 40 and 150 cm (Fig.1);
 - 40-105 cm (Max. 17.5 kg) with base: "Integral Universal ISOFIX "i-Size""
 - For children from birth to approximately 4 years;
 - Both rear-facing and forward-facing from 15 months.
 - 100-150 cm without base: "i-Size Booster Seat"
 - For children ages 4 to 12 years approximately;
 - Travel direction.

INSTRUCTIONS FOR USE

IN ORDER TO AVOID RISKS WHEN USING THE PRODUCT READ THE ENTIRE INSTRUCTION BOOKLET CAREFULLY BEFORE INSTALLING THE CAR SEAT AND STORE THE BOOKLET FOR FUTURE REFERENCE.

WARNINGS

- Before use, remove and dispose of all plastic bags and packaging materials and keep them out of reach of children. Please dispose of these items as sorted waste in accordance with applicable laws.
- Every country has different safety laws and regulations for the transportation of children in cars, contacting the local authorities for more information is therefore advisable.
- Prevent anybody from using the product without reading the instructions. Store this manual for future reference.
- Make sure that all passengers in the vehicle know how to release the child from the child car seat in case of an emergency.

- If you need to carry out any adjustment on the child car seat or on your child when travelling, stop the vehicle in a safe place.
- Periodically check that the child has not opened the safety buckle on the child car seat and that he/she is not playing with any part pertaining to it.
- Verify that the abdominal portions of the harness restraining the child rest firmly over the pelvic region, so that they won't press on the abdomen in the event of an impact.
- Do not let children play with car seat components or parts.
- When the child car seat is not in use, it should be left secured to the car's seat, or stowed in the car's boot with the seat inclination adjuster handle completely inserted into the lower part of the child car seat. In fact, an unsecured car seat may pose a hazard to the passengers in the event of an accident or sudden braking.
- Any adjustments made to the car seat should only be carried out by an adult.
- The risk of serious injuries to your child increases, not only in the case of accidents, but also in other circumstances (sudden braking, etc.) if these instructions are not followed carefully.
- No car seat can guarantee your child's total safety in the event of an accident, but the use of this product reduces the risk of serious injuries or death when installed correctly.
- Always use the child car seat, fitted correctly, including for short journeys. Your child's safety will be compromised if you do not follow the above mentioned rule. In particular, make sure that the child car seat belt is properly tensioned, free of knots and in proper position.
- Ensure that all the car passengers fasten their safety harnesses for their own safety and because, during the journey, they may injure the child in the event of an accident or sudden braking of the car.
- Do not install the child car seat on vehicle seats where the airbag is activated.
- Make sure that the vehicle seats (foldable, tiltable or rotating) are well secured.

- Check that the vehicle car seat headrest does not interfere with that of the child car seat: do not push it forwards. If this is the case, remove the headrest from the car seat on which the child car seat is fitted, without resting it on the luggage rack.
- After an accident, even if minor, the child car seat must be replaced because it may have suffered damages, although these damages may not be visible to the naked eye.
- Do not use second-hand child car seats: they may have suffered damages not visible at the naked eye, but such to compromise the product's safety.
- Do not use a car seat if it has been damaged, deformed or excessively worn out, or if any parts are missing, as the original safety features may have been compromised.
- Do not remove the labels or logos from the product.
- The seat fabric must only be replaced with another approved by the manufacturer as it forms an integral part of the child car seat. To ensure the safety of the child car seat, never use it without its fabric cover.
- The child car seat must be replaced should the harness be cut or frayed.
- This product must not be modified in any way unless the modification has been approved by the manufacturer. Do not install accessories, spare parts or components which are not supplied and approved by the manufacturer and intended for the child car seat.
- Do not use anything – pillows, blankets, etc. – to distance the child car seat from the vehicle seat or to distance the child from the child car seat: in case of accident, the child car seat may not work properly.
- Make sure that no objects are positioned between the child car seat and the vehicle seat or between the child car seat and the car door.
- Do not transport loose, unsecured objects or baggage on the back shelf of the vehicle: they may injure the passengers in the event of

an accident or sudden braking.

- Never leave your child unattended in the car, it can be dangerous!
- Do not carry more than one child at a time in the car seat.
- Avoid giving food to your child while travelling, especially lollies, ice lollies or other foods on sticks. they may injure your child in case of accident or sudden braking.
- Stop frequently during long trips: children tire easily whilst using the child car seat and need to move around. It is recommended that children get in and out of the child car seat from the curb side.
- If the vehicle has been left in the sun, check that the different parts of the child car seat are not too hot: otherwise, let them cool off before accommodating your child, in order to prevent burns.
- DO NOT use the product in built-in safety harness mode for more than 10 years. Usable for up to 12 years from the first use in the configuration with the vehicle's seat belt. after this period, alterations of the materials (e.g., due to exposure to sunlight) may reduce or compromise the product's effectiveness.
- According to accident statistics, a vehicle's rear seat is generally safer than the front seat: therefore, we suggest installing the car seat on the rear seat of the vehicle. In particular, the safer seat is the rear central one, if features a 3-point belt: in this case, we suggest positioning the Car seat on the rear central seat. If the Car seat is positioned on the front seat, for further safety, we suggest pushing the seat as far back as possible, depending on the presence of other passengers on the rear seat, and adjust the back in an upright position. If the car features a belt height regulator, secure this in the lowest position. Then, make sure that the belt regulator is positioned far back (or aligned) compared to the vehicle seat backrest. If the front seat is equipped with a front airbag, we suggest installing the Car seat on this seat. Always refer to your vehicle's instruction manual when installing the child car seat on any seat protected by an airbag.
- Artsana declines any liability for the improper use of the product or any other use other than that specified in these instructions.



LIST OF COMPONENTS

Car seat (Fig. 2)

- A. Headrest adjustment ring
- B. Headrest
- C. Side Safety System
- D. Shoulder straps
- E. Abdominal harness guide
- F. Child car seat harness
- G. Reducer cushion
- H. Buckle
- I. Padded crotch strap
- J. Belt adjustment button
- K. Harness adjustment strap
- L. Recline lever
- M. Isofix connectors
- N. Isofix attachment indicators
- O. Isofix connector release buttons
- P. Isofix connector locking levers
- Q. Diagonal harness guide

Base (Fig. 3)

- A. Rebound bar
- B. Isofix connectors
- C. Isofix attachment indicators

- D. Isofix connector buttons
- E. Support leg
- F. Support leg height adjustment button
- G. Leg support correct installation indicator
- H. Car seat release lever
- I. Car seat fastening slots
- J. Indicators confirming correct attachment of the car seat to the base
- K. 360° rotation button
- L. Indicator confirming correct position for travel
- M. Isofix guide

The Full 360 i-Size base may be included in the package or it may be purchased separately as an accessory.

CORRECT POSITION IN THE VEHICLE

40-105 cm:

This is an advanced i-Size child restraint system, type approved pursuant to ECE R129 for use on vehicle seats compatible with the i-Size system in accordance with the indications provided by the vehicle manufacturer in the instruction manual for the vehicle. If in doubt, consult either the enhanced child restraint equipment manufacturer or the retailer.



If the vehicle does not have an i-Size seat check the vehicle compatibility list, available via the QR code on the product installation label and at the end of this manual.

100-150 cm:

This is an advanced i-Size child restraint system, with auxiliary seat type approved pursuant to ECE R129 for use mainly on "i-Size seats" in accordance with the indications provided by the vehicle manufacturer in the instruction manual for the vehicle. If in doubt, consult either the enhanced child restraint equipment manufacturer or the retailer.

If the vehicle does not have an i-Size seat check the vehicle compatibility list, available via the QR code on the product installation label and at the end of this manual.

INSTALLATION

40-105 cm (rear-facing)	Built-in harness system + Full 360 i-Size base with Support Leg	
76-105 cm (forward-facing)	Built-in harness system + Full 360 i-Size base with Support Leg	
100-150 cm	Isofix connectors + the car's 3-point safety belt or just the car's 3-point safety belt	



Use of the "Full 360 i-Size base" is mandatory in the 40-105 cm configuration. Use of the base is forbidden in the 100-150 cm configuration.

The Full 360 i-Size base may be included in the package or it may be purchased separately as an accessory.

1. 40-105 cm (Max 17.5 kg) "Integral Universal ISOFIX "i-Size"" - installation with Full 360 i-Size base and Support leg rear-facing (see illustrations from number 4 to 18)

The reducer cushion must be used from 40 cm to 60 cm. The reducer cushion is included in the package or may be purchased separately as an accessory.

Reducer cushion

From 40 cm to 60 cm		✓
> 60 cm		✗

FOCUS AREAS

- Do not use the car seat without the base before 100 cm!
- Installing the car seat in the rear-facing position is mandatory up to 15 months.
- It is mandatory to use the maximum recline position for a child up to 75 cm.
- Installation must be carried out on seats equipped with the Isofix System.
- The child must not weigh more than 17.5 kg.
- During installation with the Isofix system, the vehicle safety harness must not be fastened behind the child car seat, as this would engage the inflatable portion of the safety harness.
- Use of the reducer cushion (included or available for purchase separately) is mandatory up to 60 cm. Starting from 61 cm the reducer cushion is no longer necessary.

2. 76-105 cm >15 months (Max. 17.5 kg) “Intergral Universal ISO-FIX “i-Size”” - installation with Full 360 i-Size base and Support Leg forward-facing (see illustrations fro number 19 to 23)

FOCUS AREAS

- a) Do not use the car seat without the base before 100 cm!
- b) From 15 months / 76 cm the car seat can be installed forward-facing.
- c) Installation must be carried out on seats equipped with the Isofix System.
- d) The child must not weigh more than 17.5 kg.
- e) During installation with the Isofix system, the vehicle safety harness must not be fastened behind the child car seat, as this would engage the inflatable portion of the safety harness.

3. Changing the configuration from “i-SIZE” Universal integral ISOFIX to “i-SIZE Booster Seat” (see illustrations from number 24 to 34)

4a. 100-150 cm i-SIZE Booster Seat: configuration with rigid connectors and the car’s three-point seat belt (see illustrations from number 35 to 47)

FOCUS AREAS

- a) The car seat must only be used without the base!
- b) The vehicle seat must be equipped with a 3-point safety harness, whether static or with a retractor, approved according to UN/ECE Regulation no. 16 or other equivalent standards (Fig. 35).
- c) The car seat can be installed on the front seat, passenger side, or on any of the rear seats, and must always be positioned forward facing. Never use this child car seat on vehicle seats facing the sides or op-

posite to the direction of the driver’s seat (Fig. 37).

- d) Never fit the child car seat to a vehicle seat that is only equipped with a two-point safety belt (Fig. 36).
- e) Make sure that the abdominal portion of the vehicle seat belt rests correctly on the waist of the child.
- f) If used in a vehicle equipped with rear vehicle seat belts with integrated air bags (inflatable seat belts), the interplay between the inflatable portion of the seat belt and this child restraint system could cause serious injury or death. When using the car seat in vehicles equipped with rear vehicle seat belts with integrated air bags (inflatable seat belts), follow the car manufacturer’s instruction manual.
- g) Make sure that the buckle of the car’s three-point belt is not too far up. Otherwise, try to install the car seat on a different seat in the vehicle. In some cases the vehicle seat belt buckle may be too long and may exceed the expected height above the bottom of the car seat (Fig. 45A-45B). In this case the seat must not be fixed on that seat but must be installed on another seat on which there is no problem. For more information, contact your car manufacturer.

4b. 100-150 cm i-SIZE Booster Seat: installation with just the car’s 3-point safety belt (see illustrations from 48 to 57)

FOCUS AREAS

- a) The car seat must only be used without the base!
- b) The vehicle seat must be equipped with a 3-point safety harness, whether static or with a retractor, approved according to UN/ECE Regulation no. 16 or other equivalent standards (Fig. 35).
- c) The car seat can be installed on the front seat, passenger side, or on any of the rear seats, and must always be positioned forward facing. Never use this child car seat on vehicle seats facing the sides or opposite to the direction of the driver’s seat (Fig. 37).
- d) Never fit the child car seat to a vehicle seat that is only equipped with a two-point safety belt (Fig. 36).
- e) Make sure that the abdominal portion of the vehicle seat belt rests



correctly on the waist of the child.

- f) If used in a vehicle equipped with rear vehicle seat belts with integrated air bags (inflatable seat belts), the interplay between the inflatable portion of the seat belt and this child restraint system could cause serious injury or death. When using the car seat in vehicles equipped with rear vehicle seat belts with integrated air bags (inflatable seat belts), follow the car manufacturer's instruction manual.
- g) Make sure that the buckle of the car's three-point belt is not too far up. Otherwise, try to install the car seat on a different seat in the vehicle. In some cases the vehicle seat belt buckle may be too long and may exceed the expected height above the bottom of the car seat (Fig. 55A-55B). In this case the seat must not be fixed on that seat but must be installed on another seat on which there is no problem. For more information, contact your car manufacturer.



HOW TO CLEAN THE FABRIC COVER

The child car seat's fabric cover can be removed and washed by hand or in a washing machine at 30°C, while the reducer cushion can only be washed by hand. Please refer to the cleaning instructions on the fabric label, which illustrates the following washing symbols:



Wash by hand



Machine washable at 30°C.



Do not bleach



Do not tumble dry



Do not iron



Do not dry clean

Never use abrasive detergents or solvents. Do not dry the fabric cover within a dryer, let it dry without squeezing it.

The fabric cover must only be replaced with another cover approved by the manufacturer, since it is an integral part of the child car seat and, therefore, one of its safety elements.

WARNING! To ensure the safety of the child car seat, never use it without its fabric cover.

To remove the fabric cover follow the instructions below:

Cover

- Unfasten the car seat harnesses;
- Remove the shoulder straps;
- Use the buttons to unfasten the central flap of the cover;
- Remove the elastic bands located under the sitting area of the car seat;
- Pull the cover off.

Headrest

- Raise the flap located at the base of the headrest;
- Remove the elastic bands on the base of the headrest;
- Pull off the headrest.

HOW TO CLEAN THE PLASTIC AND METAL PARTS

Clean the plastic and coated metal parts with a damp cloth only. Never use abrasive detergents or solvents.

The moving parts of the child car seat must not be lubricated.

CHECKING THE CONDITION OF THE COMPONENTS

It is recommended to regularly check the condition of the following components to make sure they are not damaged or worn:

- Fabric cover: check that the padding does not come out from the seams. Check the condition of the seams: they must always be intact and undamaged.
- Harness straps: check that the fabric lining is not frayed and that the thickness of the harness strap is not worn out in the parts corresponding to the adjustment strap, crotch strap, shoulders and harness adjustment plate.
- Plastic parts: check that the plastic parts are not worn out, damaged or faded.

STORING THE PRODUCT

When it is not fitted in the car, it is recommended to store the child car seat in a dry place, away from sources of heat and to protect it from dust, humidity and direct sunlight.

DISPOSING OF THE PRODUCT

When the child car seat no longer complies with the original safety standards, stop using it and dispose of it at an appropriate collection point. Always dispose of the child car seat following the guidance and regulations set out in the country of use.

WARRANTY

The product is guaranteed against any lack of conformity under normal use as specified in the instructions. The warranty shall not therefore apply in the case of damage caused by improper use, wear or accidental events. For the duration of the warranty on conformity defects please refer to the specific provisions of applicable national

laws in the country of purchase, where appropriate.

BI-SEAT i-SIZE (40-150 cm)

Ce siège-auto est homologué selon la réglementation ECE R 129/03 pour le transport d'enfants :

- D'une taille comprise entre 40 et 150 cm (Fig.1) ;
 - 40-105 cm (17,5 kg maxi) avec base : «Integral Universal ISOFIX « i-Size »»
 - De la naissance à environ 4 ans ;
 - Dos à la route ou dans le sens de la marche à partir de 15 mois.
 - 100-150 cm sans base : «i-Size Booster Seat»
 - Pour enfant entre 4 et 12 ans environ ;
 - Face à route.

NOTICE D'EMPLOI

AVANT D'INSTALLER LE SIÈGE-AUTO, LIRE ATTENTIVEMENT ET INTÉGRALEMENT CETTE NOTICE D'EMPLOI POUR ÉVITER TOUT RISQUE PENDANT L'UTILISATION, CONSERVER LA NOTICE POUR POUVOIR LA CONSULTER PAR LA SUITE.

AVERTISSEMENTS

- Avant l'utilisation, enlever et éliminer tous les sacs en plastique et les éléments qui font partie de l'emballage du produit et les tenir hors de portée des enfants. Nous recommandons d'éliminer ces éléments conformément aux réglementations en vigueur en matière de tri sélectif.
- Chaque pays a des lois et des règlements différents en matière de sécurité pour le transport des enfants en voiture, il est donc conseillé de contacter les autorités locales pour plus d'informations.
- Ne laisser personne utiliser le produit avant d'avoir lu les instructions et conserver ce manuel pour les utilisations futures.
- Nous recommandons d'informer tous les passagers du véhicule sur

la façon de détacher le siège-auto en cas d'urgence.

- Pendant la conduite du véhicule, garer celui-ci dans un lieu sûr avant d'effectuer toute opération de réglage sur le siège-auto ou sur l'enfant.
- Contrôler périodiquement l'enfant pour s'assurer qu'il n'a pas ouvert la boucle du harnais de sécurité du siège-auto ou qu'il ne manipule pas une partie de celui-ci.
- Veiller à ce que les parties abdominales de la ceinture retenant l'enfant reposent correctement sur le bassin afin que ce dernier soit protégé sans risque que la ceinture remonte dans la zone de l'abdomen en cas d'impact.
- Ne pas laisser d'autres enfants jouer avec des composants ou des parties du siège-auto.
- Lorsque l'enfant n'est pas dans son siège-auto, celui-ci doit rester accroché ou être rangé dans le coffre. Le siège-auto non attaché peut en effet constituer un danger pour les passagers en cas d'accident ou de freinage brusque.
- Les opérations de réglage du siège-auto doivent être effectuées exclusivement par un adulte.
- Le risque de blessures graves pour l'enfant, non seulement en cas d'accident, mais également dans d'autres circonstances (ex : freinage brusque, etc.), augmente si les indications reportées dans ce manuel ne sont pas scrupuleusement respectées.
- Aucun siège-auto ne peut garantir la sécurité totale du bébé en cas d'accident. L'utilisation de ce produit réduit le risque de blessures graves ou mortelles.
- Le siège-auto doit toujours être correctement installé, même pour les petits trajets. Autrement la sécurité de l'enfant n'est pas garantie. Vérifier en particulier que les harnais du siège-auto sont correctement tendus et qu'ils ne sont pas entortillés ou mal positionnés.
- S'assurer que tous les passagers du véhicule attachent leur ceinture de sécurité, aussi bien pour leur propre sécurité que pour éviter tout risque de blesser l'enfant en cas d'accident ou de coup de frein brusque.

- Ne pas installer le siège-auto sur les sièges où l'airbag est activé.
- Vérifier que les sièges du véhicule (pliables, rabattables ou rotatifs) sont bien fixés.
- S'assurer que le repose-tête du siège de véhicule n'interfère pas avec celui du siège auto : il ne doit pas le pousser en avant. Si cela se produisait, retirer le repose-tête du siège de la voiture sur lequel le siège-auto est installé en prenant soin de ne pas le poser sur la plage arrière.
- En cas d'accident, même léger, le siège-auto doit être remplacé car il pourrait avoir été endommagé de façon non visible à l'œil nu.
- Ne pas utiliser de siège-auto d'occasion : il pourrait avoir subi des dommages structurels qui ne sont pas visibles à l'œil nu, mais qui peuvent compromettre la sécurité du produit.
- Ne pas utiliser un siège-auto endommagé, déformé, excessivement usagé, ou dont une quelconque partie est manquante : ses caractéristiques originales de sécurité pourraient être compromises.
- Ne pas enlever les étiquettes et les marquages appliqués sur le produit.
- La housse ne peut être remplacée que par une housse approuvée par le fabricant car elle fait partie intégrante du siège-auto. Le siège-auto ne doit jamais être utilisé sans la housse, afin de ne pas compromettre la sécurité de l'enfant.
- Le siège-auto ne peut plus être utilisé dès lors qu'il présente des entailles ou s'il s'effiloche.
- Ne pas apporter de modifications ou d'ajouts au produit sans l'approbation du fabricant. Ne pas appliquer à ce siège-auto d'accessoires, de pièces de rechange ou d'éléments non fournis et approuvés par le fabricant.
- Ne rien ajouter (ex. coussins ou couvertures) entre le siège-auto et le siège du véhicule, ni entre le siège-auto et l'enfant : en cas d'accident, le siège-auto pourrait ne pas fonctionner correctement.
- Vérifier qu'aucun objet n'est interposé entre le siège-auto et le siège

du véhicule ou entre le siège-auto et la portière.

- Vérifier qu'aucun objet ou bagage non fixé ou positionné en toute sécurité n'est transporté, tout particulièrement sur la plage arrière à l'intérieur du véhicule: en cas d'accident ou de freinage brusque, ils pourraient blesser les passagers.
- Ne jamais laisser l'enfant seul dans la voiture. Cela pourrait être dangereux !
- Ne pas transporter plus d'un enfant à la fois dans le siège-auto.
- Ne pas donner à manger à l'enfant pendant le voyage, en particulier des sucettes, des glaces sur bâtonnet ou d'autres aliments sur un bâtonnet. Il pourrait se blesser en cas d'accident ou de freinage brusque.
- Il est conseillé de faire des pauses fréquentes en cas de long voyage : l'enfant se fatigue facilement dans le siège-auto et il a besoin de bouger. Il est conseillé de faire monter et descendre l'enfant du côté du trottoir.
- Si le véhicule reste longtemps au soleil, contrôler avant d'installer l'enfant dans le siège-auto que les différentes parties de celui-ci ne sont pas trop chaudes : le cas échéant, les laisser refroidir afin d'éviter tout risque de brûlure.
- NE PAS utiliser le produit en mode système de ceintures intégrées pendant plus de 10 ans. Utilisable jusqu'à 12 ans à partir de la première utilisation en configuration avec la ceinture de la voiture. Après cette période, les altérations des matériaux (par exemple en raison de l'exposition au soleil) peuvent réduire ou compromettre l'efficacité du produit.
- D'après les statistiques sur les accidents, les sièges arrière du véhicule sont généralement plus sûrs que le siège avant : il est donc conseillé d'installer le siège-auto sur les sièges arrière. Plus précisément, le siège le plus sûr est le siège central arrière, s'il est équipé d'une ceinture 3 points : dans ce cas, il est conseillé de placer le siège-auto sur le siège central arrière. Si le Siège-auto est placé sur le siège avant, pour plus de sécurité, il est conseillé de reculer le plus possible le siège en tenant compte de la présence d'autres passagers à l'arrière, et de régler le dossier dans la position la plus verticale possible. Si la voiture est munie d'un régulateur de hauteur de la ceinture, mettre celui-ci

dans la position la plus basse. Vérifier ensuite que le régulateur de la ceinture est en arrière (ou aligné) par rapport au dossier du siège de la voiture. Ne pas installer le Siège-auto sur le siège avant s'il est muni d'un airbag frontal. En cas d'installation sur un siège quelconque muni d'un airbag, toujours se référer à la notice du véhicule.

- La société Artsana décline toute responsabilité en cas d'usage impropre du produit et pour toute utilisation différente par rapport à cette notice.



LISTE DES COMPOSANTS

Siège-auto (Fig. 2)

- A. Bague de réglage du repose-tête
- B. Repose-tête
- C. Side Safety System
- D. Couvre-harnais
- E. Guide ceintures abdominales
- F. Ceintures du siège-auto
- G. Coussin réducteur
- H. Boucle
- I. Protecteur de boucle rembourré
- J. Bouton de réglage des ceintures
- K. Sangle de réglage du harnais
- L. Levier d'inclinaison

- M. Connecteurs Isofix
- N. Indicateurs accrochage Isofix
- O. Boutons de décrochage connecteurs Isofix
- P. Levier de fermeture connecteurs Isofix
- Q. Guide ceintures diagonales

Base (Fig. 3)

- A. Barre d'amortissement
- B. Connecteurs Isofix
- C. Indicateurs accrochage Isofix
- D. Boutons connecteurs Isofix
- E. Support leg (jambe de force)
- F. Bouton de réglage de la hauteur de la jambe de force
- G. Indicateur d'installation correcte de la jambe de force
- H. Leviers de décrochage du siège-auto
- I. Logements d'accrochage du siège-auto
- J. Indicateurs accrochage correct siège-auto sur la base
- K. Bouton de rotation à 360°
- L. Indicateur position correcte de voyage
- M. Guide Isofix

La base Full 360 i-Size peut être incluse dans l'emballage ou acheté séparément comme accessoire.

POSITION CORRECTE DANS LE VÉHICULE

40-105 cm :

Ce produit est un dispositif de retenue avancé i-Size pour enfants homologué conformément à la réglementation ECE R129 pour l'utilisation sur les sièges des véhicules compatibles avec le système i-Size, comme spécifié par le constructeur du véhicule dans le manuel d'utilisation du véhicule. En cas de doute, consulter le fabricant ou le revendeur du dispositif amélioré de retenue pour enfants.



Si le véhicule ne dispose pas d'une position assise i-Size, vérifier la liste de compatibilité des voitures disponible via le code QR sur l'étiquette d'installation du produit et à la fin de ce manuel.

100-150 cm :

Ce produit est un dispositif de retenue avancé i-Size pour enfants avec siège auxiliaire homologué conformément à la réglementation ECE R129 principalement pour l'utilisation sur les « sièges i-Size » comme spécifié par le constructeur du véhicule dans le manuel d'utilisation du véhicule. En cas de doute, consulter le fabricant ou le revendeur du dispositif amélioré de retenue pour enfants.

Si le véhicule ne dispose pas d'une position assise i-Size, vérifier la liste de compatibilité des voitures disponible via le code QR sur l'étiquette d'installation du produit et à la fin de ce manuel.

INSTALLATION

40-105 cm (Dos à la route)	Système de ceintures intégrées + base Full 360 i-Size avec jambe de force	
76-105 (Dans le sens de marche)	Système de ceintures intégrées + base Full 360 i-Size avec jambe de force	
100-150 cm	Connecteurs Isofix + ceinture à 3 points de la voiture ou seulement ceinture à 3 points de la voiture	

L'utilisation de la « base Full 360 i-Size » dans la configuration 40-105 cm est obligatoire. Il est interdit d'utiliser la base dans la configuration 100-150 cm.

La base Full 360 i-Size peut être incluse dans l'emballage ou achetée séparément comme accessoire.

1. 40-105 cm (17,5 kg maxi) « i-Size » ISOFIX universel intégral dos à route (Integral Universal ISOFIX "i-Size"): installation avec la base Full 360 i-Size et jambe de force (voir illustrations 4 à 18)

Le réducteur doit être utilisé de 40 cm à 60 cm. Le réducteur est inclus dans l'emballage ou peut être acheté séparément comme accessoire.

Coussin réducteur

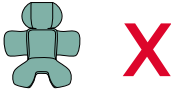
De 40 cm à 60 cm	
> 60 cm	

POINTS D'ATTENTION

- Ne pas utiliser le siège-auto sans base avant 100 cm !
- Le siège-auto doit être obligatoirement installé dos à la route jusqu'à l'âge de 15 mois.
- La position d'inclinaison maximale doit être obligatoirement utilisée pour les enfants jusqu'à 75 cm
- L'installation doit se vérifier sur des sièges dotés de système Isofix.

- e) Le poids de l'enfant doit être de 17,5 kg maximum.
- f) Durant l'installation avec le système Isofix, la ceinture de sécurité du véhicule ne doit pas être attachée derrière le siège-auto, car cette opération risquerait de déclencher la partie gonflable de la ceinture.
- g) Jusqu'à 60 cm il est obligatoire d'utiliser le réducteur (inclus dans l'emballage ou acheté séparément). À partir de 61 cm le réducteur n'est pas nécessaire.

2. 76-105 cm >15 mois (17,5 kg maxi) « i-Size » ISOFIX universel intégré, dans le sens de marche (Integral Universal ISOFIX "i-Size"): installation avec la base Full 360 i-Size et jambe de force (voir illustrations 19 à 23)

POINTS D'ATTENTION

- a) Ne pas utiliser le siège-auto sans base avant 100 cm !
- b) À partir de 15 mois/76 cm le siège-auto peut être installé dans le sens de marche.
- c) L'installation doit se vérifier sur des sièges dotés de système Isofix.
- d) Le poids de l'enfant doit être de 17,5 kg maximum.
- e) Durant l'installation avec le système Isofix, la ceinture de sécurité du véhicule ne doit pas être attachée derrière le siège-auto, car cette opération risquerait de déclencher la partie gonflable de la ceinture.

3. Changement de configuration de « i-Size » ISOFIX universel intégré à « i-SIZE Booster Seat » (voir illustrations 24 à 34)

4a. 100-150 cm i-SIZE Booster Seat : installation avec connecteurs rigides et ceinture à points de la voiture (voir illustrations 35 à 47)

POINTS D'ATTENTION

- a) Le siège-auto ne doit être utilisé que sans la base !
- b) Le siège du véhicule doit être équipé d'une ceinture de sécurité à 3 points, statique ou à enrouleur, homologuée selon la réglementation UN/ECE N°16 ou autres normes équivalentes (Fig. 35).
- c) Le siège-auto peut être installé sur le siège avant côté passager ou sur l'un des sièges arrière et doit toujours être placé face à la route. Ne jamais utiliser ce siège-auto sur des sièges orientés latéralement ou dos à la route (Fig. 37).
- d) Ne jamais installer le siège-auto avec une ceinture de sécurité à deux points d'ancrage (Fig. 36).
- e) S'assurer que la section abdominale de la ceinture de sécurité du véhicule repose correctement sur le bassin de l'enfant.
- f) En cas d'utilisation sur des véhicules équipés de ceintures de sécurité arrière avec airbags intégrés (ceintures gonflables), l'interaction entre la partie gonflable de la ceinture du véhicule et ce système de retenue pour enfants peut provoquer de graves lésions, voire la mort. En cas d'utilisation dans des véhicules équipés de ceintures de sécurité arrière avec airbags intégrés (ceintures gonflables), se conformer à la notice d'utilisation du producteur du véhicule.
- g) Vérifier que la boucle de la ceinture à trois points de la voiture n'est pas trop haute. Si ce n'est pas le cas, essayer d'installer le siège-auto sur un autre siège de la voiture. Il peut arriver que la boucle de la ceinture de sécurité du véhicule soit trop longue et dépasse la hauteur prévue par rapport à la partie inférieure de l'assise (Fig. 45A-45B). Dans ce cas, le siège-auto ne doit pas être fixé sur ce siège, mais il doit être installé sur un autre siège où le problème ne se pose pas. Pour plus d'informations à ce sujet, contacter le constructeur automobile.

4b. 100-150 cm i-SIZE Booster Seat : installation avec uniquement la ceinture à trois points de la voiture (voir illustrations numéro 48 à 57)

POINTS D'ATTENTION

- Le siège-auto ne doit être utilisé que sans la base !
- Le siège du véhicule doit être équipé d'une ceinture de sécurité à 3 points, statique ou à enrouleur, homologuée selon la réglementation UN/ECE N°16 ou autres normes équivalentes (Fig. 35).
- Le siège-auto peut être installé sur le siège avant côté passager ou sur l'un des sièges arrière et doit toujours être placé face à la route. Ne jamais utiliser ce siège-auto sur des sièges orientés latéralement ou dos à la route (Fig. 37).
- Ne jamais installer le siège-auto avec une ceinture de sécurité à deux points d'ancrage (Fig. 36).
- S'assurer que la section abdominale de la ceinture de sécurité du véhicule repose correctement sur le bassin de l'enfant.
- En cas d'utilisation sur des véhicules équipés de ceintures de sécurité arrière avec airbags intégrés (ceintures gonflables), l'interaction entre la partie gonflable de la ceinture du véhicule et ce système de retenue pour enfants peut provoquer de graves lésions, voire la mort. En cas d'utilisation dans des véhicules équipés de ceintures de sécurité arrière avec airbags intégrés (ceintures gonflables), se conformer à la notice d'utilisation du producteur du véhicule.
- Vérifier que la boucle de la ceinture à trois points de la voiture n'est pas trop haute. Si ce n'est pas le cas, essayer d'installer le siège-auto sur un autre siège de la voiture. Il peut arriver que la boucle de la ceinture de sécurité du véhicule soit trop longue et dépasse la hauteur prévue par rapport à la partie inférieure de l'assise (Fig. 55A-55B). Dans ce cas, le siège-auto ne doit pas être fixé sur ce siège, mais il doit être installé sur un autre siège où le problème ne se pose pas. Pour plus d'informations à ce sujet, contacter le constructeur automobile.



NETTOYAGE DE LA HOUSSE

La housse du siège-auto est complètement amovible et lavable à la main ou en machine à 30°C tandis que le réducteur est lavable uniquement à la main. Pour le lavage, s'en tenir aux instructions affichées sur l'étiquette du revêtement avec les symboles de lavage suivants :



Lavage à la main



Laver en machine à 30°C



Ne pas blanchir



Ne pas sécher en machine



Ne pas repasser



Ne pas laver à sec

Ne jamais utiliser de détergents abrasifs ou de solvants. Ne pas essorer la housse et la laisser sécher sans la tordre.

La housse peut être remplacée exclusivement par une pièce de rechange approuvée par le fabricant, parce qu'elle fait partie intégrante du siège-auto et constitue donc un élément de sécurité.

ATTENTION! Le siège-auto ne doit jamais être utilisé sans la housse, afin de ne pas compromettre la sécurité de l'enfant.

Pour enlever la housse, procéder comme suit :

Housse

- Détacher les ceintures du siège-auto ;
- Retirer les couvre-harnais ;

- Détacher la patte centrale de la housse à l'aide des boutons ;
- Retirer les élastiques situés sous la base de l'assise du siège-auto ;
- Retirer la housse.

Repose-tête

- Soulever le rabat à la base du repose-tête ;
- Retirer les élastiques à la base du repose-tête ;
- Retirer le repose-tête.

NETTOYAGE DES PARTIES EN PLASTIQUE ET EN MÉTAL

Pour le nettoyage des parties en plastique ou en métal verni, utiliser seulement un chiffon humide. Ne jamais utiliser de détergents abrasifs ou de solvants.

Les parties mobiles du siège-auto ne doivent en aucune sorte être lubrifiées.

CONTRÔLE DE L'INTÉGRITÉ DES COMPOSANTS

Il est conseillé de vérifier régulièrement l'intégrité et l'état d'usure des éléments suivants :

- Housse : vérifier que le rembourrage ne sort pas et qu'aucune partie n'est desserrée. Vérifier l'état des coutures qui doivent toujours être parfaites.
- Harnais de sécurité : vérifier qu'il n'y a pas d'effilochage anormal du tissu, avec une réduction évidente de l'épaisseur au niveau du ruban de réglage, de l'entrejambe, sur les épaules et dans la zone de la plaque de réglage des harnais.
- Plastiques : vérifier l'état d'usure de toutes les parties en plastique qui ne doivent montrer aucun signe évident d'endommagement ou de décoloration.

CONSERVATION DU PRODUIT

Quand il n'est pas installé dans la voiture, il est conseillé de conserver

le siège-auto dans un endroit sec, loin des sources de chaleur et à l'abri de poussières, de l'humidité et du rayonnement solaire direct.

ÉLIMINATION DU PRODUIT

Une fois la limite d'utilisation prévue pour le siège-auto atteinte, interrompre son utilisation et le déposer parmi les déchets. Pour des motifs de respect de l'environnement, séparer les différents types de déchets conformément à la réglementation en vigueur dans votre pays.

GARANTIE

Le produit est garanti contre tout défaut de conformité dans des conditions normales d'utilisation selon les indications figurant sur la notice d'utilisation. La garantie ne sera donc pas appliquée en cas de dommages dérivant d'un usage inapproprié, de l'usure ou d'événements accidentels. En ce qui concerne la durée de la garantie contre les défauts de conformité, consulter les conditions prévues par les normes nationales applicables, le cas échéant, dans le pays d'achat.

BI-SEAT i-SIZE (40-150 cm)

Dieser Autokindersitz ist gemäß der Verordnung ECE R 129/03 für die Beförderung von Kindern zugelassen:

- Mit einer Körpergröße zwischen 40 und 150 cm (Abb. 1);
 - 40-105 cm (max. 17,5 kg) mit Basis: „Integral Universal ISOFIX “i-Size““
 - Für ein Kind von der Geburt bis ca. 4 Jahre;
 - Sowohl gegen die Fahrtrichtung als auch ab 15 Monaten in Fahrtrichtung.
 - 100-150 cm ohne Basis: „i-Size Booster Seat“
 - Für ein Kind zwischen ca. 4 bis 12 Jahren;
 - In Fahrtrichtung.

GEBRAUCHSANLEITUNG

BITTE LESEN SIE VOR DEM EINBAU DES AUTOKINDERSITZES DIESE ANLEITUNG SORGFÄLTIG UND VOLLSTÄNDIG DURCH, UM GEFAHREN BEI DER VERWENDUNG ZU VERMEIDEN. BEWAHREN SIE DIE GEBRAUCHSANLEITUNG FÜR SPÄTERES NACHLESEN AUF.

WARNUNG

- Vor der Verwendung entfernen und entsorgen Sie alle Kunststofftaschen und alle Gegenstände, die Teil der Produktverpackung sind, oder bewahren Sie sie fern vor dem Zugriff von Kindern auf. Es wird empfohlen, diese Elemente nach den geltenden Gesetzen zu entsorgen.
- In jedem Land sind hinsichtlich der Sicherheit andere Gesetze und Regelungen für die Beförderung von Kindern im Auto vorgesehen. Daher sollte man sich für weitere Informationen an die örtlichen Behörden wenden.
- Achten Sie darauf, dass niemand das Produkt verwendet, ohne die Gebrauchsanleitung gelesen zu haben, und bewahren Sie diese Anleitung zum späteren Nachschlagen auf.

- Es wird empfohlen, alle Insassen darüber in Kenntnis zu setzen, wie das Kind im Notfall abzuschnallen ist.
- Falls der Autokindersitz während der Fahrt verstellt werden muss oder das Kind Ihre Aufmerksamkeit benötigt, halten Sie zuerst das Fahrzeug an einem sicheren Ort an.
- Vergewissern Sie sich regelmäßig, dass das Kind das Gurtschloss nicht öffnet und nicht am Autokindersitz oder an Teilen davon herumspielt.
- Vergewissern Sie sich, dass die Bauteile des Gurtes, der das Kind hält, richtig auf dem Becken aufliegen, so dass es gehalten wird und diese bei einem Aufprall nicht auf den Bauch drücken.
- Lassen Sie andere Kinder nicht unbeaufsichtigt mit Komponenten und Teilen des Autokindersitzes spielen.
- Wenn das Kind nicht im Auto transportiert wird, muss der Autokindersitz trotzdem befestigt bleiben oder in den Kofferraum gelegt werden. Der nicht befestigte Autokindersitz kann im Falle eines Unfalls oder scharfen Bremsens für die Fahrgäste eine Gefahr darstellen.
- Der Autokindersitz darf ausschließlich von einem Erwachsenen eingestellt werden.
- Das Risiko schwerwiegender Schäden am Kind steigt, nicht nur im Falle eines Unfalls, sondern auch unter anderen Umständen (z.B. scharfes Bremsen usw.), wenn die in diesem Handbuch angegebenen Anweisungen nicht gewissenhaft befolgt werden.
- Kein Autokindersitz kann bei einem Unfall die totale Sicherheit des Kindes gewährleisten, aber die Verwendung dieses Produktes reduziert das Verletzungs- und Todesrisiko des Kindes.
- Verwenden Sie den Autokindersitz immer nur in korrekt installiertem Zustand, auch auf kurzen Strecken. Eine mangelnde Befolgung dieses Hinweises gefährdet die Unversehrtheit des Kindes. Insbesondere bitte sicherstellen, dass die Gurte des Autokindersitzes ordnungsgemäß gespannt, nicht verwickelt oder verdreht sind.
- Achten Sie darauf, dass alle Insassen zu ihrer eigenen Sicherheit bei Fahrten angeschnallt sind. Insassen, die nicht angeschnallt sind, könnten das Kind bei einem Unfall oder abrupten Bremsmanöver verletzen.

- Den Autokindersitz nicht auf Sitzen installieren, auf denen der Airbag aktiviert ist.
- Vergewissern Sie sich, dass die Fahrzeugsitze (zusammenklappbar, umklappbar oder drehbar) ordnungsgemäß befestigt sind.
- Vergewissern Sie sich, dass die Kopfstütze des Fahrzeugsitzes nicht gegen die Kopfstütze des Autokindersitzes stößt: Sie darf diese nicht nach vorne drücken. Sollte dies jedoch der Fall sein, entfernen Sie die Kopfstütze vom Fahrzeugsitz, auf welchem der Autokindersitz installiert wird und legen Sie diese nicht auf die Hutablage.
- Auch nach einem leichten Unfall kann der Autokindersitz Beschädigungen aufweisen, die mit bloßem Auge nicht zu erkennen sind. Daher muss er auf jeden Fall ausgetauscht werden.
- Benutzen Sie bitte keine Autokindersitze aus zweiter Hand: Sie könnten strukturelle Schäden haben, die mit bloßem Auge nicht zu erkennen sind, jedoch die Sicherheit des Produkts beeinträchtigen.
- Wenn der Autokindersitz beschädigt, verformt oder stark abgenutzt ist bzw. wenn irgendein Teil fehlt, darf er nicht mehr benutzt werden: Die ursprünglichen Sicherheitskriterien könnten nicht mehr gegeben sein.
- Etiketten und Zeichen/Logos nicht vom Produkt entfernen.
- Der Bezug kann nur durch einen vom Hersteller genehmigten Bezug ersetzt werden, da dieser ein fester Bestandteil des Autokindersitzes ist. Der Autokindersitz darf niemals ohne den Bezug verwendet werden, um die Sicherheit des Kindes nicht zu beeinträchtigen.
- Der Autokindersitz kann nicht mehr verwendet werden, wenn der Gurt Schnitte oder Ausfransungen aufweist.
- Nehmen Sie ohne die Zustimmung des Herstellers keine Änderungen oder Ergänzungen am Produkt vor. Montieren Sie stets nur Zubehörteile, Ersatzteile oder Komponenten, die vom Hersteller für die Verwendung mit dem Autokindersitz geliefert und genehmigt wurden.
- Verwenden Sie bitte keine Kissen oder Decken, um den Autokinder-

- sitz zu erhöhen. Im Fall eines Unfalls könnte sonst der Autokindersitz nicht korrekt funktionieren.
- Vergewissern Sie sich, dass sich keine Gegenstände zwischen dem Autokindersitz und dem Sitz oder zwischen dem Autokindersitz und der Tür befinden.
- Vergewissern Sie sich, dass insbesondere auf der Hutablage im Fahrzeug weder Gegenstände noch Gepäck transportiert werden, die nicht sicher festgemacht oder positioniert wurden: Bei einem Unfall oder bei ruckartigem Bremsen könnten diese die Insassen verletzen.
- Lassen Sie das Kind niemals allein im Fahrzeug. Dies kann gefährlich sein!
- Der Kindersitz ist nur für ein Kind ausgelegt.
- Vermeiden Sie es, dem Kind während der Fahrt Speisen zu verabreichen, insbesondere Lutscher, Eis am Stiel oder andere Speisen am Stiel. Im Falle eines Unfalls oder beim scharfen Bremsen könnten diese das Kind verletzen.
- Machen Sie während langer Autofahrten häufiger Pausen: Das Kind wird im Autokindersitz sehr schnell müde und braucht Bewegung. Es wird empfohlen, das Kind auf der Gehwegseite ein- und aussteigen zu lassen.
- Falls Ihr Fahrzeug länger in der Sonne stand, vergewissern Sie sich bitte, bevor Sie das Kind in den Autokindersitz setzen, dass die Teile des Autokindersitzes nicht heiß sind. Sollte dies der Fall sein, dann lassen Sie den Sitz zuerst abkühlen, bevor Sie das Kind hinein setzen, um Verbrennungen zu vermeiden.
- Verwenden Sie das Produkt im Modus System mit integrierten Gurten NICHT länger als 10 Jahre. Verwendbar bis zum Alter von 12 Jahren ab der ersten Verwendung in Konfiguration mit dem Autogurt. Nach Ablauf dieser Zeit können Materialveränderungen (z.B. durch Einwirkung von Sonnenlicht) die Wirksamkeit des Produkts verringern oder beeinträchtigen.
- Nach den Unfallstatistiken sind im Allgemeinen die Rücksitze des Fahrzeugs sicherer als die Vordersitze: Deshalb wird empfohlen, den Autokindersitz auf den Rücksitzen zu installieren. Insbesondere der Sitz in der Mitte hinten ist am sichersten, wenn dieser mit einem 3-Punkt-Sicherheitsgurt ausgestattet ist: In diesem Fall wird empfohlen, den

Autokindersitz auf dem Sitz in der Mitte hinten zu montieren. Wird der Kindersitz auf dem Vordersitz installiert, sollte dieser für eine größere Sicherheit so weit zurückgestellt werden, wie es mit den anderen Insassen auf dem Rücksitz vereinbar ist und die Rückenlehne ist so senkrecht wie möglich zu stellen. Wenn das Auto über eine Höheneinstellvorrichtung für den Sicherheitsgurt verfügt, diese in der niedrigsten Position einstellen. Prüfen Sie danach, ob der Gurtregler zur Rückenlehne des Autositzes zurückgesetzt ist (oder sich zumindest auf gleicher Höhe befindet). Wenn der Vordersitz über einen Front-Airbag verfügt, sollte der Autokindersitz nicht auf diesem Sitz installiert werden. Im Falle einer Installation auf einem durch Airbag geschützten Sitz stets im Betriebsbuch des Fahrzeugs nachschlagen.

- Die Gesellschaft Artsana übernimmt keine Haftung bei unsachgemäßer und von den vorliegenden Anweisungen abweichender Verwendung des Produkts.



LISTE DER BESTANDTEILE

Autokindersitz (Abb. 2)

- A. Kopfstützeinstellring
- B. Kopfstütze
- C. Side Safety System
- D. Schulterpolster
- E. Führung Bauchgurte

- F. Kindersitzgurte
- G. Sitzverkleinerer
- H. Gurtschloss
- I. Gepolsterter Schrittgurt
- J. Gurtverstellaste
- K. Gürtlängenverstellband
- L. Hebel zum Verstellen der Rückenlehne
- M. Isofix-Rastarme
- N. Anzeiger Isofix-Befestigung
- O. Entriegelungstasten Isofix-Rastarme
- P. Schließhebel Isofix-Rastarme
- Q. Führung diagonale Gurte

Basis (Abb. 3)

- A. Rückprallbügel
- B. Isofix-Rastarme
- C. Anzeiger Isofix-Befestigung
- D. Tasten Isofix-Rastarme
- E. Support Leg (Stützbein)
- F. Einstelltaste Höhe Stützbein
- G. Anzeiger korrekte Installation Stützbein
- H. Lösehebel des Autokindersitzes
- I. Befestigungsaufnahmen des Autokindersitzes
- J. Anzeiger korrekte Befestigung des Autokindersitzes an der Basis
- K. Taste der 360°-Drehung
- L. Anzeiger korrekte Fahrtrichtung
- M. Isofix-Führung

Die Full 360 i-Size Basis kann im Lieferumfang enthalten sein oder separat als Zubehör erworben werden.

KORREKTE POSITION IM FAHRZEUG

40-105 cm:

Dies ist eine moderne Kinder-Rückhalteeinrichtung, genehmigt nach der ECE R129 zur Verwendung auf Sitzen in mit dem i-Size-System kompa-

tiblen Fahrzeugen gemäß den Anweisungen des Fahrzeugherstellers im Fahrzeughandbuch. Bei Fragen wenden Sie sich an den Hersteller des fortschrittlichen Kinderrückhaltesystems oder an den Händler.



Wenn das Fahrzeug keinen i-Size-Sitzplatz hat, in der Fahrzeugkompatibilitätsliste (verfügbar über QR-Code auf dem Produktinstallationsset) und ganz hinten in dieser Gebrauchsanweisung) nachlesen.

100-150 cm:

Dies ist eine moderne Kinder-Rückhalteeinrichtung mit Zusatzsitz, genehmigt nach der ECE R129 für die hauptsächliche Verwendung auf „i-Size-Sitzen“ gemäß den Anweisungen des Fahrzeugherstellers im Fahrzeughandbuch. Bei Fragen wenden Sie sich an den Hersteller des fortschrittlichen Kinderrückhaltesystems oder an den Händler.

Wenn das Fahrzeug keinen i-Size-Sitzplatz hat, in der Fahrzeugkompatibilitätsliste (verfügbar über QR-Code auf dem Produktinstallationsset) und ganz hinten in dieser Gebrauchsanweisung) nachlesen.

INSTALLATION

40-105 cm (gegen die Fahrtrichtung)	System mit integrierten Gurten + Full 360 i-Size Basis mit Support Leg	
76-105 cm (in Fahrtrichtung)	System mit integrierten Gurten + Full 360 i-Size Basis mit Support Leg	

100-150 cm	Isofix-Rastarme + Dreipunktgurt des Fahrzeugs oder nur Dreipunktgurt des Fahrzeugs	
------------	--	--



In der Konfiguration 40-105 cm ist die Verwendung der "Full 360 i-Size Basis" verpflichtend. Es ist verboten, die Basis in der Konfiguration 100-150 cm zu verwenden.

Die Full 360 i-Size Basis kann im Lieferumfang enthalten sein oder separat als Zubehör erworben werden.

1. 40-105 cm (max. 17,5 kg) „Integral Universal ISOFIX „i-Size““ - Installation mit der Full 360 i-Size Basis und Support leg gegen die Fahrtrichtung (siehe Abbildungen von Nummer 4 bis 18)

Der Sitzverkleinerer muss zwischen 40 cm und 60 cm verwendet werden. Der Sitzverkleinerer ist im Lieferumfang enthalten oder kann separat als Zubehör erworben werden.

Sitzverkleinerer

Zwischen 40 cm und 60 cm	
> 60 cm	

HINWEISE

- a) Verwenden Sie den Autokindersitz ohne Basis nicht, bevor das Kind 100 cm groß ist!
- b) Der Autokindersitz muss im Alter bis zu 15 Monaten verpflichtend gegen die Fahrtrichtung installiert werden.
- c) Bis zu einer Größe des Kindes von 75 cm muss die maximale Liegeposition verwendet werden
- d) Die Installation muss auf Sitzen erfolgen, die mit Isofix-System ausgestattet sind.
- e) Das Gewicht des Kindes darf maximal 17,5 kg betragen.
- f) Bei der Installation mit dem Isofix-System darf der Sicherheitsgurt des Fahrzeugs nicht hinter dem Autokindersitz befestigt werden, da dies den aufblasbaren Teil des Gurts betreffen würde.
- g) Bis 60 cm ist die Verwendung des Sitzverkleinerers (im Lieferumfang enthalten oder separat erhältlich) verpflichtend. Ab 61 cm ist der Sitzverkleinerer nicht mehr notwendig.

2. 76-105 cm >15 Monate (max. 17,5 kg) „Integral Universal ISOFIX „i-Size““ - Installation mit der Full 360 i-Size Basis und Support leg in Fahrtrichtung (siehe Abbildungen von Nummer 19 bis 23)

HINWEISE

- a) Verwenden Sie den Autokindersitz ohne Basis nicht, bevor das Kind 100 cm groß ist!
- b) Ab 15 Monaten / 76 cm kann der Autokindersitz in Fahrtrichtung installiert werden.
- c) Die Installation muss auf Sitzen erfolgen, die mit Isofix-System ausgestattet sind.
- d) Das Gewicht des Kindes darf maximal 17,5 kg betragen.

- e) Bei der Installation mit dem Isofix-System darf der Sicherheitsgurt des Fahrzeugs nicht hinter dem Autokindersitz befestigt werden, da dies den aufblasbaren Teil des Gurts betreffen würde.

3. Änderung der Konfiguration von vollständigem „i-Size“ ISO-FIX Universal zu „i-SIZE Booster Seat“ (siehe Illustrationen von Nummer 24 bis Nummer 34).

4a. 100-150 cm (i-SIZE Booster Seat) Installation mit starren Rastarmen und Dreipunkt-Sicherheitsgurt des Fahrzeugs (siehe Abbildungen von Nummer 35 bis 47)

HINWEISE

- a) Der Autokindersitz darf nur ohne Basis verwendet werden!
- b) Der Fahrzeugsitz muss mit Dreipunkt-/ Statik- oder Retraktor-Sicherheitsgurten ausgerüstet sein, die der UN/ECE-Regelung Nr. 16 oder anderen vergleichbaren Normen entsprechen (Abb. 35).
- c) Der Autokindersitz kann auf dem Beifahrersitz oder auf jedem der Rücksitze montiert werden und muss immer in Fahrtrichtung positioniert sein. Verwenden Sie diesen Autokindersitz niemals auf seitlich ausgerichteten oder gegen die Fahrtrichtung montierten Sitzen (Abb. 37).
- d) Der Autokindersitz darf niemals mit dem Zweipunkt-Sicherheitsgurt des Fahrzeugs installiert werden (Abb. 36).
- e) Vergewissern Sie sich, dass der Beckengurt des Fahrzeuggurtes richtig auf dem Becken des Kindes aufliegt.
- f) Bei Verwendung in Fahrzeugen, die auf der hinteren Sitzbank mit Sicherheitsgurten mit integrierten Airbags ausgestattet sind (aufblasbare Gurte), kann die Wechselwirkung zwischen dem aufblasbaren Teil des Fahrzeugs Gurts und dieser Rückhalteeinrichtung für Kinder schwere oder sogar tödliche Verletzungen bewirken. Bei Verwendung des Autokindersitzes in Fahrzeugen mit hinteren Sicherheitsgurten mit integriertem Airbag (aufblasbare Gurte), die Gebrauchsanweisung des Fahrzeugherstellers befolgen.
- g) Sicherstellen, dass das Gurtschloss des 3-Punkt-Autogurtes nicht

zu hoch ist. Andernfalls versuchen, den Autokindersitz auf einem anderen Sitz des Fahrzeugs zu installieren. Es kann vorkommen, dass das Gurtschloss des Fahrzeuggurts zu lang ist und die vorge-sehene Höhe im Verhältnis zum unteren Teil des Sitzes übersteigt (Abb. 45A-45B). In diesem Fall darf der Autokindersitz nicht auf diesem Sitz befestigt werden, sondern ist auf einem anderen Sitz zu installieren, bei dem dieses Problem nicht besteht. Für weitere Informationen zu diesem Thema, wenden Sie sich bitte an den Fahrzeughersteller.

4b. 100-150 cm (i-SIZE Booster Seat) Installation nur mit dem Dreipunktgurt des Fahrzeugs (siehe Abbildungen von Nummer 48 bis 57)

HINWEISE

- Der Autokindersitz darf nur ohne Basis verwendet werden!
- Der Fahrzeugsitz muss mit Dreipunkt-/ Statik- oder Retraktor-Sicherheitsgurten ausgerüstet sein, die der UN/ECE-Regelung Nr. 16 oder anderen vergleichbaren Normen entsprechen (Abb. 35).
- Der Autokindersitz kann auf dem Beifahrersitz oder auf jedem der Rück-sitze montiert werden und muss immer in Fahrtrichtung positioniert sein. Verwenden Sie diesen Autokindersitz niemals auf seitlich ausge-richteten oder gegen die Fahrtrichtung montierten Sitzen (Abb. 37).
- Der Autokindersitz darf niemals mit dem Zweipunkt-Sicherheits-gurt des Fahrzeugs installiert werden (Abb. 36).
- Vergewissern Sie sich, dass der Beckengurt des Fahrzeuggurtes richtig auf dem Becken des Kindes aufliegt.
- Bei Verwendung in Fahrzeugen, die auf der hinteren Sitzbank mit Sicherheitsgurten mit integrierten Airbags ausgestattet sind (auf-blasbare Gurte), kann die Wechselwirkung zwischen dem aufblas-

baren Teil des Fahrzeuggurts und dieser Rückhalteeinrichtung für Kinder schwere oder sogar tödliche Verletzungen bewirken. Bei Verwendung des Autokindersitzes in Fahrzeugen mit hinteren Si-cherheitsgurten mit integriertem Airbag (aufblasbare Gurte), die Gebrauchsanweisung des Fahrzeugherstellers befolgen.

- Sicherstellen, dass das Gurtschloss des 3-Punkt-Autogurtes nicht zu hoch ist. Andernfalls versuchen, den Autokindersitz auf einem anderen Sitz des Fahrzeugs zu installieren. Es kann vorkommen, dass das Gurtschloss des Fahrzeuggurts zu lang ist und die vorge-sehene Höhe im Verhältnis zum unteren Teil des Sitzes übersteigt (Abb. 55A-55B). In diesem Fall darf der Autokindersitz nicht auf diesem Sitz befestigt werden, sondern ist auf einem anderen Sitz zu installieren, bei dem dieses Problem nicht besteht. Für weitere Informationen zu diesem Thema, wenden Sie sich bitte an den Fahrzeughersteller.



REINIGUNG DES BEZUGS

Der Bezug des Autokindersitzes kann vollständig abgenommen und von Hand oder in der Waschmaschine bei 30°C gewaschen werden. Der Verkleinerer darf hingegen ausschließlich von Hand gewaschen werden. Für die Reinigung befolgen Sie bitte die Anleitung auf dem Pflege-Eti-kett, auf dem die folgenden Symbole für das Waschen abgedruckt sind:



Handwäsche



Waschen in der Waschmaschine bei 30°C



Nicht bleichen



Nicht im Trockner trocknen



Nicht bügeln



Nicht chemisch reinigen

Verwenden Sie keine Scheuer- oder Lösungsmittel. Den Bezug nicht schleudern und ohne Auswringen trocknen lassen.

Der Bezug darf ausschließlich durch einen vom Hersteller genehmigten Bezug ersetzt werden, da er Bestandteil des Autokindersitzes und somit ein Sicherheitselement ist.

ACHTUNG! Der Autokindersitz darf niemals ohne den Bezug verwendet werden, um die Sicherheit des Kindes nicht zu beeinträchtigen.

Um den Bezug zu entfernen, wie folgt vorgehen:

Bezug

- Die Gurte des Autokindersitzes lösen;
- Die Schultergurte entfernen;
- Die mittlere Lasche des Bezugs mithilfe der Knöpfe lösen;
- Die Gummis entfernen, die sich unter der Basis der Sitzfläche des Autokindersitzes befinden;
- Den Bezug abziehen.

Kopfstütze

- Die Lasche an der Basis der Kopfstütze anheben;
- Die Gummis an der Basis der Kopfstütze entfernen;
- Die Kopfstütze herausziehen.

REINIGUNG DER KUNSTSTOFF- UND METALLTEILE

Für die Reinigung der Kunststoff- oder der lackierten Metallteile sollte nur ein feuchtes Tuch verwendet werden. Benutzen Sie keine Scheuer- oder Lösungsmittel.

Die beweglichen Teile des Autokindersitzes dürfen keinesfalls geschmiert werden.

KONTROLLE DER UNVERSEHRTHEIT DER BESTANDTEILE

Es wird empfohlen, regelmäßig die Unversehrtheit und den Verschleiß folgender Bestandteile des Autokindersitzes zu überprüfen:

- **Bezug:** Prüfen, ob die Polsterungen oder Teile davon beschädigt sind. Prüfen, ob die Nähte in perfektem Zustand sind.
- **Gurte:** Vergewissern Sie sich, dass am Verstellband, am Schrittgurt, an den Schulterbändern und im Bereich der Verstellplatte der Gurte kein Zerfransen des Gewebes mit sichtbarer Ausdünnung auftritt.
- **Kunststoffe:** Alle Kunststoffteile auf ihren Verschleißzustand prüfen. Sie dürfen keine sichtbaren Zeichen von Beschädigung, Verschleiß oder Ausbleichung zeigen.

AUFBEWAHRUNG DES PRODUKTS

Wenn der Autokindersitz nicht im Auto installiert ist, wird empfohlen, ihn an einem trockenen Ort, von Wärmequellen, Staub, Feuchtigkeit und direktem Sonnenlicht geschützt, aufzubewahren.

ENTSORGUNG DES PRODUKTS

Ist die für den Autokindersitz vorgesehene Gebrauchsgrenze erreicht, entsorgen Sie ihn. Aus Umweltschutzgründen müssen die verschiedenen Einzelteile des Autokindersitzes getrennt und die Entsorgungsbestimmungen Ihres Landes befolgt werden.

GARANTIE

Die Garantie gilt bei allen Konformitätsfehlern, die trotz normaler Gebrauchsbedingungen, gemäß den Vorgaben der Gebrauchsanleitung, auftreten. Die Garantie verfällt bei unsachgemäßem Gebrauch, Abnutzung oder bei persönlichen Unglücksfällen. Für die Dauer der Gewährleistung auf Konformitätsmängel beachten Sie bitte die spezifischen Bestimmungen der im Kaufland geltenden nationalen Vorschriften, sofern vorgesehen.

BI-SEAT i-SIZE (40-150 cm)

Esta silla está homologada conforme al Reglamento ECE R 129/03 para el transporte de niños:

- Cuya altura esté comprendida entre 40 y 150 cm (Fig.1);
 - 40-105 cm (Máx. 17,5 kg) con base: "Integral Universal ISOFIX "i-Size""
 - Para un niño desde recién nacido hasta aproximadamente los 4 años;
 - Tanto en el sentido contrario a la marcha como en dirección de la marcha desde los 15 meses.
 - 100-150 cm sin base: "i-Size Booster Seat"
 - Para un niño de 4 a 12 años de edad aproximadamente;
 - En el sentido de marcha.

INSTRUCCIONES DE USO

ANTES DE INSTALAR LA SILLA DE AUTO, LEA DETENIDAMENTE Y POR COMPLETO ESTE MANUAL DE INSTRUCCIONES PARA EVITAR PELIGROS DURANTE EL USO, Y CONSERVELO PARA FUTURAS CONSULTAS.

ADVERTENCIAS

- Antes del uso, quite y elimine las bolsas de plástico y todos los demás elementos que forman parte del embalaje del producto o, en cualquier caso, manténgalos fuera del alcance de los niños. Se recomienda eliminar estos elementos conforme lo establecen las leyes vigentes en materia de recogida selectiva de residuos.
- Cada país establece leyes y reglamentos diferentes en materia de seguridad para el transporte de niños en automóvil, por este motivo, se recomienda contactar con las autoridades locales para solicitar mayor información.
- No permita que el producto se utilice si no se han leído las instruc-

ciones y conserve este manual para un uso futuro.

- Se aconseja que todos los pasajeros que ocupen el vehículo sepan cómo sacar al niño en caso de emergencia.
- Si mientras conduce, fuera necesario efectuar operaciones de regulación en la silla o acomodar al niño, detenga el vehículo en un lugar seguro.
- Controle periódicamente que el niño no abra la hebilla de enganche del cinturón de seguridad de la silla y que no juegue con partes de la misma.
- Asegúrese de que la parte abdominal del cinturón que sujeta al niño descansa correctamente sobre la pelvis para que quede sujeto y no presione contra el abdomen en caso de impacto.
- Evite que otros niños jueguen con los componentes y las piezas de la silla de auto.
- Cuando no se esté llevando al niño, la silla debe dejarse enganchada, o meterse en el maletero. En efecto, una silla sin sujetar puede representar un peligro para los pasajeros en caso de accidente o de frenado brusco.
- Las operaciones de regulación de la silla de auto deben ser realizadas únicamente por un adulto.
- El riesgo de lesiones graves al niño, no solamente en caso de accidente sino en otras circunstancias (por ejemplo, frenadas bruscas, etc.), aumenta si no se siguen estrictamente las instrucciones de este manual.
- Ninguna silla de auto puede garantizar la seguridad total del niño en caso de accidente, pero la utilización de este producto reduce el riesgo de muerte o lesiones graves.
- Utilice siempre la silla de auto correctamente instalada, incluso en trayectos cortos. De lo contrario, se compromete la seguridad del niño. Verifique sobre todo que los cinturones de la silla estén bien tensados, que no estén torcidos o en posición incorrecta.
- Asegúrese de que todos los pasajeros del vehículo usen su cinturón de seguridad, por su propia seguridad y porque durante el viaje, en caso de accidente o de frenada brusca, podrían herir al niño.
- No instale la silla de auto en asientos con el airbag activado.

- Compruebe que los asientos del vehículo (plegables, abatibles o giratorios) estén bien enganchados.
- Verifique que el reposacabezas del asiento no interfiera con el de la silla: no debe empujarlo hacia adelante. Si esto ocurre, quite el reposacabezas del asiento del automóvil en el que se vaya a instalar la silla, prestando atención a no apoyarlo en el panel trasero del automóvil.
- Tras un accidente, aunque sea leve, la silla debe sustituirse ya que puede haber sufrido daños, no siempre reconocibles a simple vista.
- No utilice sillas de segunda mano: pueden haber sufrido daños estructurales no visibles a simple vista, pero que pueden comprometer la seguridad del producto.
- No utilice la silla de auto si está dañada, deformada, excesivamente gastada o con partes incompletas: podría haber perdido sus características originales de seguridad.
- No elimine las etiquetas ni las marcas del producto.
- La funda puede sustituirse única y exclusivamente por fundas aprobadas por el fabricante, ya que forma parte integrante de la silla. La silla no debe ser utilizada nunca sin la funda para no poner en riesgo la seguridad del niño.
- La silla no debe utilizarse si el cinturón está cortado o deshilachado.
- No modifique ni incorpore partes adicionales al producto sin la aprobación del fabricante. No instale accesorios, piezas de repuesto o componentes que no estén suministrados y aprobados por el fabricante para ser utilizados con la silla.
- No utilice complementos como almohadas o mantas para elevar la silla del asiento del vehículo, ni para que el niño quede más alto en la silla: en caso de accidente, la silla podría no funcionar correctamente.
- Compruebe que no haya objetos entre la silla y el asiento, o entre la silla y la puerta.
- Asegúrese de que no se transporten objetos ni equipajes sin fijarlos o

- colocarlos de forma segura, sobre todo en la parte trasera del vehículo: en caso de accidente o frenada brusca pueden herir a los pasajeros.
- Nunca deje al niño solo en el automóvil, ¡puede ser peligroso!
- No transporte a más de un niño a la vez en la silla.
- No le administre comida al niño durante el viaje, especialmente piruletas, polos u otro tipo de dulces con palito. En caso de accidente o frenadas bruscas, pueden herirlo.
- Durante los viajes largos, se recomienda realizar paradas frecuentes: el niño se cansa fácilmente en la silla de auto y necesita moverse. Se recomienda acomodar y bajar al niño por el lado de la acera.
- En caso de que el vehículo haya permanecido bajo el sol durante mucho tiempo, inspeccione cuidadosamente la silla antes de acomodar al niño, algunas partes podrían estar demasiado calientes: en este caso, deje que se enfríen antes de acomodar al niño para evitar quemaduras.
- NO utilice el producto en el modo con los cinturones integrados durante más de 10 años. Se puede utilizar hasta 12 años a contar desde el primer uso en la configuración con cinturón del automóvil. Pasado este tiempo, las alteraciones que sufren los materiales (por ejemplo, a causa de la exposición a la luz del sol) pueden disminuir o comprometer las propiedades del producto.
- Sobre la base de las estadísticas de accidentes, generalmente los asientos traseros del automóvil son más seguros que los delanteros: por tanto, se recomienda instalar la silla en los asientos traseros. En particular, el asiento más seguro es el central trasero, si está equipado con cinturón de 3 puntos: en este caso, se recomienda posicionar la silla en el asiento central trasero. Si la Sillita se coloca en el asiento delantero, para garantizar más seguridad, se recomienda retroceder lo más posible el asiento compatiblemente con la presencia de otros pasajeros en el asiento trasero y regular el respaldo en la posición lo más vertical posible. Si el automóvil tiene sistema de regulación de la altura del cinturón, el mismo debe fijarse en la posición más baja. Luego, compruebe que el regulador del cinturón

quede en posición atrasada (o, como máximo, alineada) con respecto al respaldo del asiento del automóvil. Si el asiento delantero está equipado con airbag delantero, no se aconseja instalar la Sillita en este asiento. En caso de instalarse en uno de los asientos protegidos con airbag, consulte el manual de instrucciones del automóvil.

- La empresa Artsana no asume responsabilidad alguna por el uso incorrecto del producto y por usos diferentes de aquellos indicados en estas instrucciones.



LISTADO DE COMPONENTES

Silla de auto (Fig. 2)

- A. Anillo de regulación del reposacabezas
- B. Reposacabezas
- C. Side Safety System
- D. Hombreras
- E. Guía para cinturón abdominal
- F. Cinturones de la silla
- G. Reductor
- H. Hebilla
- I. Separapiernas acolchado
- J. Botón de regulación de los cinturones
- K. Cinta de regulación de los cinturones
- L. Palanca de reclinación

- M. Conectores Isofix
- N. Indicadores de enganche Isofix
- O. Botones de desenganche de los conectores Isofix
- P. Palanca de cierre de los conectores Isofix
- Q. Guía para cinturón diagonal

Base (Fig. 3)

- A. Barra antirrebote
- B. Conectores Isofix
- C. Indicadores de enganche Isofix
- D. Pulsadores conectores Isofix
- E. Pata de apoyo
- F. Botón de regulación de la altura de la pata de apoyo
- G. Indicador de correcta instalación de la pata de apoyo
- H. Palancas de desenganche de la silla de auto
- I. Soportes de enganche de la silla de auto
- J. Indicadores de que la silla de auto está correctamente enganchada en la base
- K. Botón de rotación 360°
- L. Indicador de posición correcta de viaje
- M. Guía Isofix

La Full 360 i-Size base puede estar incluida con el producto o se puede comprar por separado como accesorio.

POSICIÓN CORRECTA EN EL VEHÍCULO

40-105 cm:

Este es un dispositivo avanzado de retención infantil i-Size homologado en virtud del reglamento ECE R129 para utilizarlo en los asientos de vehículos compatibles con el sistema i-Size siguiendo las instrucciones indicadas por el fabricante del vehículo en el manual de uso del vehículo. En caso de duda, consulte al fabricante del sistema avanzado de retención infantil o al vendedor.



Si el vehículo no cuenta con un puesto de asiento para i-Size, revise el listado de compatibilidad de los automóviles, disponible a través

del código QR presente en la etiqueta de instalación del producto y al final de este manual.

100-150 cm:

Este es un dispositivo avanzado de retención infantil i-Size homologado en virtud del reglamento ECE R129 para utilizarlo principalmente en los «asientos i-Size» siguiendo las instrucciones indicadas por el fabricante del vehículo en el manual de uso del vehículo. En caso de duda, consulte al fabricante del sistema avanzado de retención infantil o al vendedor. Si el vehículo no cuenta con un puesto de asiento para i-Size, revise el listado de compatibilidad de los automóviles, disponible a través del código QR presente en la etiqueta de instalación del producto y al final de este manual.

INSTALACIÓN

40-105 cm (en sentido contrario a la marcha)	Sistema de cinturones integrados + Full 360 i-Size base con Support Leg	
76-105 cm (hacia el sentido de marcha)	Sistema de cinturones integrados + Full 360 i-Size base con Support Leg	

100-150 cm	Conectores Isofix + cinturón de 3 puntos del coche o solo cinturón de 3 puntos del coche	
------------	--	--



Es obligatorio utilizar la “Full 360 i-Size base” en la configuración 40-105 cm. Está prohibido utilizar la base en la configuración 100-150 cm.

La Full 360 i-Size base puede estar incluida con el producto o se puede comprar por separado como accesorio.

1. 40-105cm (Max 17,5 kg) “i-Size” ISOFIX universal integral en sentido contrario a la marcha (Integral Universal ISOFIX “i-Size”): instalación con Full 360 i-Size base y Support Leg (ver las ilustraciones del número 4 al 18)

El reductor se debe utilizar desde los 40 cm a los 60 cm. El reductor está incluido con el producto o puede comprarse por separado como accesorio.

Reductor

Desde los 40 cm a los 60 cm	
> 60 cm	

PRESTE ATENCIÓN A LO SIGUIENTE

- a) ¡No utilice la silla de auto sin base antes de que el niño mida 100 cm!
- b) La silla de auto se debe instalar en sentido contrario a la marcha obligatoriamente hasta los 15 meses.
- c) La position d'inclinaison maximale doit être obligatoirement utilisée pour les enfants jusqu'à 75 cm
- d) Se debe instalar en los asientos provistos de Sistema Isofix.
- e) el peso del niño no debe superar los 17,5 kg.
- f) Durante la instalación con el sistema Isofix, el cinturón de seguridad del vehículo no debe engancharse detrás de la silla de auto porque sujetaría la parte inflable del cinturón.
- g) Hasta los 60 cm es obligatorio utilizar el reductor (incluido con el producto o puede comprarse por separado). A partir de los 61 cm, el reductor no es necesario.

2. 76-105 cm >15 meses (Max. 17,5 kg) "i-Size" ISOFIX universal integral, en el sentido de marcha (Integral Universal ISOFIX "i-Size"): instalación con Full 360 i-Size base y Support Leg (ver las ilustraciones del número 19 al 23)

PRESTE ATENCIÓN A LO SIGUIENTE

- a) ¡No utilice la silla de auto sin base antes de que el niño mida 100 cm!
- b) A partir de los 15 meses/76 cm, la silla de auto se puede instalar en el sentido de marcha.
- c) Se debe instalar en los asientos provistos de Sistema Isofix.
- d) el peso del niño no debe superar los 17,5 kg.
- e) Durante la instalación con el sistema Isofix, el cinturón de seguridad del vehículo no debe engancharse detrás de la silla de auto porque sujetaría la parte inflable del cinturón.

3. Cambio de configuración, de "i-Size" ISOFIX universal integral a "i-SIZE Booster Seat" (ver las ilustraciones de la número 24 a la número 34)

4a. 100 - 150 cm i-SIZE Booster Seat: instalación con conectores rígidos y cinturón de tres puntos del coche (ver ilustraciones de la número 35 a la a 47)

PRESTE ATENCIÓN A LO SIGUIENTE

- a) ¡La silla de auto debe utilizarse sola sin la base!
- b) El asiento del automóvil tiene que estar provisto de cinturón de seguridad de 3 puntos, estático o con enrollador, homologado según el Reglamento UN/ECE N°16 u otras normas equivalentes (Fig. 35).
- c) La silla puede instalarse en el asiento delantero del lado del pasajero o en uno cualquiera de los asientos traseros, y siempre debe colocarse en el sentido de la marcha. Nunca utilice esta silla en asientos laterales u opuestos al sentido de marcha (Fig. 37).
- d) Nunca instale la silla si los cinturones del automóvil tienen solo dos puntos de anclaje (Fig. 36).
- e) Compruebe que la sección diagonal del cinturón del coche esté correctamente apoyada sobre la pelvis del niño.
- f) En caso de utilizar el producto en vehículos provistos de cinturones de seguridad traseros con airbag integrado (cinturones inflables), la interacción de la parte inflable del cinturón del vehículo con este sistema de retención para niños puede ocasionar lesiones graves o incluso la muerte. si se utiliza en vehículos provistos de cinturón de seguridad trasero con airbag integrado (cinturones inflables), siga las instrucciones del manual de instrucciones del fabricante del automóvil.
- g) Compruebe que la hebilla del cinturón de tres puntos del automóvil no se encuentra en una posición demasiado alta. De lo contrario, intente instalar la silla de auto en otro asiento del automóvil. Puede suceder que la hebilla del cinturón de seguridad del automóvil sea demasiado larga y que sobrepase la altura prevista,

en la parte inferior del asiento (Fig. 45A-45B). En este caso, la silla no deberá fijarse en ese asiento sino instalarse en otro que no presente dicho problema. Para más información sobre este aspecto, contacte con la casa fabricante del automóvil.

4b. 100 - 150 cm i-SIZE Booster Seat: Instalación solamente con el cinturón de tres puntos del coche (ver las imágenes del número 48 al 57)

PRESTE ATENCIÓN A LO SIGUIENTE

- ¡La silla de auto debe utilizarse sola sin la base!
- El asiento del automóvil tiene que estar provisto de cinturón de seguridad de 3 puntos, estático o con enrollador, homologado según el Reglamento UN/ECE N°16 u otras normas equivalentes (Fig. 35).
- La silla puede instalarse en el asiento delantero del lado del pasajero o en uno cualquiera de los asientos traseros, y siempre debe colocarse en el sentido de la marcha. Nunca utilice esta silla en asientos laterales u opuestos al sentido de marcha (Fig. 37).
- Nunca instale la silla si los cinturones del automóvil tienen solo dos puntos de anclaje (Fig. 36).
- Compruebe que la sección diagonal del cinturón del coche esté correctamente apoyada sobre la pelvis del niño.
- En caso de utilizar el producto en vehículos provistos de cinturones de seguridad traseros con airbag integrado (cinturones inflables), la interacción de la parte inflable del cinturón del vehículo con este sistema de retención para niños puede ocasionar lesiones graves o incluso la muerte. si se utiliza en vehículos provistos de cinturón de seguridad trasero con airbag integrado (cinturones inflables), siga las instrucciones del manual de instrucciones del fabricante del automóvil.

- Compruebe que la hebilla del cinturón de tres puntos del automóvil no se encuentra en una posición demasiado alta. De lo contrario, intente instalar la silla de auto en otro asiento del automóvil. Puede suceder que la hebilla del cinturón de seguridad del automóvil sea demasiado larga y que sobrepase la altura prevista, en la parte inferior del asiento (Fig. 55A-55B). En este caso, la silla no deberá fijarse en ese asiento sino instalarse en otro que no presente dicho problema. Para más información sobre este aspecto, contacte con la casa fabricante del automóvil.



LIMPIEZA DE LA FUNDA

La funda de la silla puede quitarse completamente y lavarse a mano o en lavadora a 30 °C, mientras que el reductor solo se puede lavar a mano. Para el lavado, siga las instrucciones que se indican en la etiqueta de la funda que contiene los siguientes símbolos para el lavado:



Lavado a mano



Lavado en lavadora a 30 °C



No usar lejía



No secar en secadora



No planchar



No lavar en seco

No utilizar detergentes abrasivos ni disolventes. No centrifugar la funda.

da y dejarla secar sin retorcerla.

La funda puede ser sustituida únicamente por un repuesto aprobado por el fabricante puesto que constituye parte integrante de la silla y, por tanto, un elemento de seguridad.

¡ADVERTENCIA! La silla no debe ser utilizada nunca sin la funda para no poner en riesgo la seguridad del niño.

Para quitar la funda, lleve a cabo el siguiente procedimiento:

Funda

- Desenganche los cinturones de la silla;
- Quite las hombreras;
- Desenganche la solapa central de la funda, por medio de los botones;
- Quite los elásticos que están debajo del asiento de la silla de auto;
- Extraiga la funda.

Reposacabezas

- Levante la lengüeta de la base del reposacabezas;
- Quite los elásticos de la base del reposacabezas;
- Extraiga el reposacabezas.

LIMPIEZA DE LAS PARTES DE PLÁSTICO Y DE METAL

Para la limpieza de las partes de plástico o metal barnizado, utilice solo un paño húmedo. Nunca utilice detergentes abrasivos o disolventes.

Las partes móviles de la silla no deben ser lubricadas.

CONTROL DE LA INTEGRIDAD DE LOS COMPONENTES

Se recomienda comprobar regularmente la integridad y el estado de desgaste de los siguientes componentes:

- Funda: Compruebe que el acolchado no se salga por las costuras. y que las costuras estén intactas y sin daños.
- Cinturones: Controle que no haya partes deshilachadas con eviden-

te reducción del espesor de las correas, la cinta de regulación, el separapiernas, los hombros y la zona de regulación de los cinturones.

- Partes de plástico: Revise el estado de desgaste de todas las partes de plástico que no deben presentar señales visibles de daños ni estar descoloridas.

ALMACENAMIENTO DEL PRODUCTO

Cuando no esté instalada en el automóvil, se recomienda guardar la silla en un lugar seco, alejada de fuentes de calor y protegida del polvo, la humedad y la luz solar directa.

ELIMINACIÓN DEL PRODUCTO

Al final de la vida útil de la silla, suspenda su uso y deposítela en un punto de recogida de residuos adecuado. A efectos del respeto y la protección del medio ambiente, se deben separar los distintos tipos de residuos según establecen las normativas vigentes en el país de uso.

GARANTÍA

La garantía del producto cubre cualquier defecto en condiciones normales de uso, conforme a las instrucciones de uso. Por lo tanto, la garantía no se aplicará en caso de daños derivados del mal uso, desgaste o accidentes. Para la duración de la garantía por defectos de conformidad, se remite a las disposiciones específicas de la normativa nacional aplicable en el país de compra, si procede.

BI-SEAT i-SIZE (40-150 cm)

Esta cadeira auto está homologada nos termos do regulamento ECE R 129/03 para o transporte de crianças:

- Com uma altura entre os 40 e 150 cm (Fig.1);
 - 40-105 cm (Max. 17,5 kg) com base: "ISOFIX Universal Integral "i-Size""
 - Para crianças desde o nascimento até aproximadamente 4 anos;
 - No sentido inverso à marcha e no sentido da marcha a partir dos 15 meses.
 - 100-150 cm sem base: "assento elevatório com encosto i-Size"
 - Para crianças entre 4 e 12 anos de idade, aproximadamente;
 - No sentido da marcha.

INSTRUÇÕES DE USO

ANTES DE INSTALAR A CADEIRA AUTO LEIA ATENTAMENTE E INTEGRALMENTE ESTE MANUAL DE INSTRUÇÕES PARA EVITAR RISCOS NA UTILIZAÇÃO E GUARDE-O PARA CONSULTAS FUTURAS.

ADVERTÊNCIAS

- Antes de utilizar, remova e elimine eventuais sacos de plástico e todos os elementos que façam parte da embalagem do produto ou mantenha-os sempre fora do alcance das crianças.. Recomendamos que separe todos os componentes de acordo com a recolha seletiva de lixos, conforme as leis em vigor.
- Cada país prevê leis e regulamentos diferentes em matéria de segurança para o transporte de crianças em automóveis, por este motivo é aconselhável contactar as autoridades locais para obter mais informações.
- Não permita que alguém utilize o produto sem ter lido as instruções e conserve este manual para consultas futuras.

- Recomenda-se que todos os passageiros a bordo sejam informados sobre como retirar a criança da Cadeira auto, em caso de emergência.
- Quando o veículo estiver em movimento, se necessitar de efetuar qualquer operação de regulação relativa à Cadeira auto ou ao posicionamento da criança, pare o veículo num local seguro.
- Certifique-se sempre de que a criança não abre o fecho do cinto de segurança da Cadeira auto e que não manipula nenhum dos seus componentes.
- Verifique se as partes abdominais do cinto, que retém a criança, estão apoiadas corretamente na pélvis para que fique contida e não prima o abdómen em caso de impacto.
- Não permita que as crianças brinquem com componentes ou partes da Cadeira auto.
- Mesmo sem a criança, a Cadeira auto deve estar sempre corretamente fixada ou então deve ser guardada no porta-bagagem. Se a Cadeira auto não estiver fixada corretamente, pode constituir um perigo para os passageiros, em caso de acidente ou travagem brusca.
- Os procedimentos de regulação da Cadeira auto devem ser efetuados exclusivamente por um adulto.
- O risco de a criança sofrer alguma lesão grave, não só em caso de acidente mas também noutras circunstâncias (por ex. travagens bruscas, etc.), aumenta se as indicações dadas neste manual não forem escrupulosamente respeitadas.
- Nenhuma Cadeira auto pode garantir a segurança total da criança em caso de acidente, mas a utilização deste produto reduz o risco de ferimentos e de morte da criança.
- Utilize sempre a Cadeira auto devidamente instalada, mesmo em percursos curtos. Se não o fizer, estará a comprometer a segurança do seu filho. Verifique, em particular, se as correias do cinto da Cadeira auto estão devidamente esticadas e se não estão torcidas ou mal posicionadas.
- Assegure-se de que todos os passageiros do veículo utilizam o cinto de segurança, não só para a sua própria segurança, mas também para que durante a viagem, em caso de acidente ou travagem brusca, não

possam ferir a criança.

- Não instale a Cadeira auto nos bancos onde o airbag estiver ativado.
- Certifique-se de que os bancos do veículo (dobráveis, rebatíveis ou giratórios) estão fixados corretamente.
- Verifique se o apoio da cabeça do banco do veículo interfere com o apoio da cabeça da Cadeira auto: não deve empurrá-lo para a frente. Se tal suceder, retire o apoio da cabeça do banco do veículo onde está instalada a Cadeira auto, tendo o cuidado de não o colocar solto sobre a chapeleira.
- Após um acidente, ainda que ligeiro, a Cadeira auto deve ser substituída, dado que pode ter sofrido danos nem sempre visíveis a olho nu.
- Não utilize Cadeiras auto em segunda mão: poderão ter sofrido danos estruturais não visíveis a olho nu mas que podem comprometer a segurança do produto.
- Não utilize uma Cadeira auto que esteja danificada, deformada, excessivamente desgastada ou com algum componente em falta: pois poderá ter perdido as características originais de segurança.
- Não retire as etiquetas e a marca do produto.
- O revestimento só pode ser substituído por outro aprovado pelo fabricante, pois é parte integrante da Cadeira auto. A Cadeira auto nunca deve ser utilizada sem o revestimento, para não comprometer a segurança da criança.
- A Cadeira auto deixa de ser utilizável se o cinto apresentar cortes ou partes desfiadas.
- Não faça alterações ou acrescentos ao produto sem aprovação do fabricante. Não instale acessórios, peças de substituição e componentes não fornecidos e aprovados pelo fabricante para utilização com a Cadeira auto.
- Não coloque objetos, por exemplo almofadas ou mantas, entre a Cadeira auto e o banco do veículo ou entre a criança e a Cadeira auto:

em caso de acidente, a cadeira auto pode não funcionar corretamente.

- Certifique-se de que não se encontram objetos entre a Cadeira auto e o banco do veículo ou entre a Cadeira auto e a porta do veículo.
- Certifique-se de que não são transportados no interior do veículo, nomeadamente na chapeleira, objetos ou bagagens que não tenham sido fixados ou colocados de forma segura: em caso de acidente ou travagem brusca podem ferir os passageiros.
- Nunca deixe a criança sozinha no veículo, pode ser perigoso!
- Não transporte na Cadeira auto mais do que uma criança de cada vez.
- Durante a viagem, evite dar à criança alimentos como chupa-chupas, gelados ou outros alimentos com pauzinhos: em caso de acidente ou travagem brusca, poderão feri-la. em caso de acidente ou travagem brusca, poderão feri-la.
- Em viagens longas, faça paragens frequentes: a criança cansa-se facilmente quando está na Cadeira auto e precisa de se mexer. Faça a criança entrar e sair do veículo pelo lado do passeio.
- Se o veículo tiver ficado parado ao sol, inspecione cuidadosamente a Cadeira auto antes de sentar a criança; algumas partes poderão estar excessivamente quentes. Nesse caso, deixe-as arrefecer antes de sentar a criança, de modo a evitar queimaduras.
- NÃO utilize o produto com o sistema de arnês, por mais de 10 anos. Período de uso até 12 anos, desde a primeira utilização com o cinto do veículo. Após esse período, as alterações dos materiais (por exemplo, devido à exposição à luz solar) podem reduzir ou comprometer a eficácia do produto.
- Com base nas estatísticas sobre acidentes, geralmente os bancos de trás do veículo são mais seguros do que o banco da frente: portanto é aconselhável, instalar a Cadeira auto num dos bancos de trás. Nomeadamente, o mais seguro é o banco de trás central, se estiver equipado com cinto de segurança de 3 pontos: neste caso aconselha-se a colocar a Cadeira auto no banco de trás central. Se a Cadeira auto for instalada no banco da frente, para maior segurança, é aconselhável recuá-lo o mais possível, compativelmente com

a presença de outros passageiros no banco de trás e regular o encosto na posição mais vertical possível. Se o carro incluir regulador de altura do cinto, fixe-o na posição mais baixa. Verifique então se o ponto de saída do cinto está mais recuado (ou no máximo alinhado) com o encosto do banco do veículo. Se o banco da frente estiver equipado com airbag frontal, não deve instalar a Cadeira auto neste lugar. No caso de instalação em qualquer banco protegido por airbag, consulte sempre o manual de instruções do carro.

- A sociedade Artsana declina qualquer responsabilidade pelo uso impróprio do produto e por uma utilização diferente da indicada nestas instruções.



LISTA DE COMPONENTES

Cadeira auto (Fig. 2)

- A. Anel de regulação do apoio da cabeça
- B. Forro do apoio da cabeça
- C. Side Safety System
- D. Protetores acolchoados das correias dos ombros
- E. Guia da correia abdominal do cinto do veículo
- F. Cinto da cadeira auto
- G. Redutor
- H. Fecho do cinto da cadeira auto
- I. Protetor acolchoado da correia separadora de pernas

- J. Botão de regulação da tensão do cinto
- K. Correia reguladora da tensão do cinto
- L. Manípulo de reclinção
- M. Conectores Isofix
- N. Indicadores de bloqueio Isofix
- O. Botões de desbloqueio dos conectores Isofix
- P. Patilhas de fecho dos conectores Isofix
- Q. Guia da correia diagonal do cinto do veículo

Base (Fig. 3)

- A. Arco antirressalto
- B. Conectores Isofix
- C. Indicadores de bloqueio Isofix
- D. Botões de desbloqueio dos conectores Isofix
- E. Perna de apoio
- F. Botão de regulação da perna de suporte
- G. Indicador de instalação correta da perna de suporte
- H. Manípulos de desbloqueio da cadeira auto
- I. Pontos de fixação da cadeira auto
- J. Indicadores de fixação da cadeira auto na base
- K. Manípulo para rotação 360°
- L. Indicador de posição correta de viagem
- M. Guia Isofix

A Base Full 360 i-Size pode ser adquirida separadamente como acessório.

POSIÇÃO CORRETA NO VEÍCULO

40-105 cm:

Este é um dispositivo de retenção avançado i-Size para crianças, homologado nos termos do regulamento ECE R129 para a utilização em bancos de veículos compatíveis com o sistema i-Size, de acordo com as instruções fornecidas pelo fabricante do veículo, descritas no seu manual de uso. Em caso de dúvida, consulte o fabricante do dispositivo avançado de retenção para crianças ou o revendedor.



Se o veículo não tiver um assento i-Size, verifique a lista de compatibilidade do veículo disponível através do código QR na etiqueta de instalação do produto e no final deste manual

100-150 cm:

Este é um dispositivo de retenção avançado i-Size para crianças com banco auxiliar, homologado nos termos do regulamento ECE R129 para ser utilizado principalmente em «assentos i-Size», de acordo com as instruções fornecidas pelo fabricante do veículo, descritas no seu manual de uso. Em caso de dúvida, consulte o fabricante do dispositivo avançado de retenção para crianças ou o revendedor.

Se o veículo não prevê a colocação de cadeiras auto i-Size, verifique a lista de compatibilidade disponível através do código QR na etiqueta de instalação do produto e no final deste manual.

INSTALAÇÃO

40-105 cm (sentido inverso à marcha)	Sistema de arnês + Base Full 360 i-Size com Perna de Suporte	
76-105 cm (sentido da marcha)	Sistema de arnês + Base Full 360 i-Size com Perna de Suporte	

100-150 cm	Conectores Isofix + cinto de 3 pontos do veículo ou apenas cinto de 3 pontos do veículo	
------------	---	--

É obrigatória a utilização da “Base Full 360 i-Size” na configuração 40-105 cm. É proibido utilizar a base na configuração 100-150 cm.

A Base Full 360 i-Size pode ser adquirida separadamente como acessório.

1. 40-105 cm (Máx. 17,5 kg) “ISOFIX universal integral i-Size” no sentido inverso à marcha (Integral Universal ISOFIX “i-Size”): instalação com Base Full 360 i-Size e Perna de Suporte (veja ilustrações do número 4 ao 18)

O redutor deve ser utilizado dos 40 aos 60 cm. O redutor está incluído na embalagem ou pode ser adquirido separadamente como acessório.

Redutor

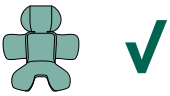
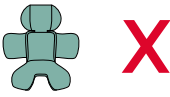
Dos 40 aos 60 cm	
> 60 cm (NÃO USAR)	

PONTOS A TER EM ATENÇÃO

- a) Não utilize a cadeira auto sem a base antes dos 100 cm!
- b) A cadeira auto deve ser instalada no sentido inverso à marcha obrigatoriamente até aos 15 meses de idade da criança.
- c) É obrigatório utilizar a posição de reclinção máxima, até os 75 cm de altura da criança
- d) A instalação deve ser feita nos bancos equipados com Sistema Isofix.
- e) O peso da criança deve ser no máximo 17,5 kg.
- f) Durante a instalação com o Sistema Isofix, o cinto de segurança do veículo não deve ser preso atrás da cadeira auto; isso poderia ativar alguma parte insuflável do cinto.
- g) Até aos 60 cm é obrigatório utilizar o redutor (incluído na embalagem ou adquirido separadamente). A partir dos 61 cm, o redutor não é necessário.

2. 76-105 cm >15 meses (Máx. 17,5 kg) “ISOFIX universal integral i-Size”, no sentido da marcha (Integral Universal ISOFIX “i-Size”): instalação com Base Full 360 i-Size e Perna de Suporte (veja ilustrações do número 19 ao 23)

PONTOS A TER EM ATENÇÃO

- a) Não utilize a cadeira auto sem a base antes dos 100 cm!
- a) A partir dos 15 meses/76 cm a cadeira auto pode ser instalada no sentido da marcha.
- c) A instalação deve ser feita nos bancos equipados com Sistema Isofix.
- d) O peso da criança deve ser no máximo 17,5 kg.
- e) Durante a instalação com o Sistema Isofix, o cinto de segurança do veículo não deve ser preso atrás da cadeira auto; isso poderia ativar alguma parte insuflável do cinto.

3. Alteração da configuração de “ISOFIX universal integral i-Size” para “Assento Elevatório com Encosto i-SIZE” (veja as ilustrações do número 24 ao 34).

4a. 100-150 cm Assento Elevatório com Encosto i-SIZE: instalação com cinto de três pontos do veículo e conectores rígidos (veja as ilustrações do número 35 ao 47)

PONTOS A TER EM ATENÇÃO

- a) A cadeira auto deve utilizada sem a Base Full 360 i-Size!
- b) O banco do veículo deve estar equipado com cinto de segurança de 3 pontos de fixação, estático ou com enrolador, homologado conforme o Regulamento UNI/ECE N°16 ou outras normas equivalentes (Fig. 35).
- c) A cadeira auto pode ser instalada no banco da frente, ao lado do condutor (ver código da estrada para mais informações), ou em qualquer banco de trás, sempre posicionada no sentido da marcha. Nunca instale esta Cadeira auto em bancos virados lateralmente ou posicionados no sentido inverso à marcha (Fig. 37).
- d) Nunca instale a cadeira auto com um cinto de segurança do veículo de apenas dois pontos de fixação (Fig. 36).
- e) Assegure-se de que a parte abdominal do cinto de segurança do veículo fique apoiada corretamente sobre a bacia da criança.
- f) No caso de utilização em veículos equipados com cintos de segurança traseiros com airbags integrados (cintos de segurança insufláveis), a interação entre a secção insuflável do cinto do veículo com este sistema de retenção para crianças pode provocar lesões graves ou morte. siga o manual de instruções do fabricante do veículo para a utilização da cadeira auto em veículos equipados com cintos de segurança posteriores com airbag integrado (cintos insufláveis).
- g) Assegure-se de que o fecho do cinto de três pontos do veículo não fica demasiado alto. Caso contrário, tente instalar a cadeira auto noutra banco do veículo. Pode acontecer que o fecho do cinto de segurança do automóvel seja demasiado longo e ultrapasse a

altura prevista em relação à parte inferior do assento (Fig. 45A-45B). Nesse caso, a cadeira auto não poderá ser fixada nesse banco; deverá ser instalada noutro banco onde isso não aconteça. Para obter mais informações sobre esta situação, entre em contato com o fabricante do veículo.

4b. 100-150 cm Assento Elevatório com Encosto i-SIZE: instalação apenas com o cinto de 3 pontos do veículo (ver ilustrações número 48 a 57)

PONTOS A TER EM ATENÇÃO

- A cadeira auto deve utilizada sem a Base Full 360 i-Size!
- O banco do veículo deve estar equipado com cinto de segurança de 3 pontos de fixação, estático ou com enrolador, homologado conforme o Regulamento UNI/ECE N°16 ou outras normas equivalentes (Fig. 35).
- A cadeira auto pode ser instalada no banco da frente, ao lado do condutor (ver código da estrada para mais informações), ou em qualquer banco de trás, sempre posicionada no sentido da marcha. Nunca instale esta Cadeira auto em bancos virados lateralmente ou posicionados no sentido inverso à marcha (Fig. 37).
- Nunca instale a cadeira auto com um cinto de segurança do veículo de apenas dois pontos de fixação (Fig. 36).
- Assegure-se de que a parte abdominal do cinto de segurança do veículo fique apoiada corretamente sobre a bacia da criança.
- No caso de utilização em veículos equipados com cintos de segurança traseiros com airbags integrados (cintos de segurança insufláveis), a interação entre a secção insuflável do cinto do veículo com este sistema de retenção para crianças pode provocar lesões graves ou morte. siga o manual de instruções do fabricante

do veículo para a utilização da cadeira auto em veículos equipados com cintos de segurança posteriores com airbag integrado (cintos insufláveis).

- Assegure-se de que o fecho do cinto de três pontos do veículo não fica demasiado alto. Caso contrário, tente instalar a cadeira auto noutro banco do veículo. Pode acontecer que o fecho do cinto de segurança do automóvel seja demasiado longo e ultrapasse a altura prevista em relação à parte inferior do assento (Fig. 55A-55B). Nesse caso, a cadeira auto não poderá ser fixada nesse banco; deverá ser instalada noutro banco onde isso não aconteça. Para obter mais informações sobre esta situação, entre em contato com o fabricante do veículo.



LIMPEZA DO FORRO

O revestimento da Cadeira auto é completamente removível e lavável à mão ou na máquina a 30°C, enquanto o redutor é lavável somente à mão. Siga as instruções de lavagem que constam da etiqueta do forro e que podem incluir os seguintes símbolos:



Lavar à mão



Lavar na máquina a 30°C



Não usar lixívia



Não secar na máquina



Não passar a ferro



Não limpar a seco

Nunca utilize detergentes abrasivos ou solventes. Não centrifugue o revestimento e deixe-o secar sem torcer.

O revestimento pode ser substituído apenas por outro aprovado pelo fabricante, pois constitui parte integrante da Cadeira auto, como sendo um elemento de segurança.

ATENÇÃO! A Cadeira auto nunca deve ser utilizada sem o revestimento, para não comprometer a segurança da criança.

Para remover o revestimento têxtil, proceda conforme indicado em seguida:

Forro da cadeira

- Solte o cinto da cadeira auto;
- Remova as correias dos ombros;
- Solte a parte central do forro abrindo as molas de pressão;
- Remova os elásticos localizados na base do assento da cadeira auto;
- Retire o forro.

Forro do apoio da cabeça

- Eleve a patela localizada na base do apoio da cabeça;
- Remova os elásticos localizados na base do apoio da cabeça;
- Retire o forro do apoio da cabeça.

LIMPEZA DOS COMPONENTES DE PLÁSTICO E DE METAL

Para a limpeza dos componentes em plástico ou em metal pintado, utilize apenas um pano húmido. Nunca utilize detergentes abrasivos ou solventes.

As partes móveis da Cadeira auto não devem, de modo algum, ser lubrificadas.

CONTROLO DA INTEGRIDADE DOS COMPONENTES

É aconselhável verificar regularmente a integridade e o estado de desgaste dos seguintes componentes:

- Forro: certifique-se de que não estão a desfazer-se nem a sair para fora do tecido acolchoado, partes do enchimento. Verifique o estado das costuras, que devem estar sempre intactas.
- Cinto: verifique se o material têxtil está a desfazer-se e se há uma evidente redução da espessura na zona da correia reguladora, na correia separadora de pernas, nas correias dos ombros e na zona da placa de regulação das mesmas.
- Plásticos: verifique o estado de desgaste de todos os componentes em plástico, que não devem apresentar evidentes sinais de deterioração nem perda de cor.

CONSERVAÇÃO DO PRODUTO

Quando não está instalada no veículo, é aconselhável conservar a Cadeira auto num local seco, longe de fontes de calor e ao abrigo do pó, da humidade e da luz solar direta.

DESCARTE DO PRODUTO

Atingido o limite de utilização previsto para a Cadeira auto, deixe de a usar e coloque-a no lixo. Por respeito ao meio ambiente, separe os diferentes tipos de resíduos de acordo com a legislação vigente no seu País.

GARANTIA

O produto dispõe de garantia contra qualquer defeito de conformidade, verificado em condições normais de utilização, de acordo com o disposto nas instruções de uso. A garantia não poderá, portanto, aplicar-se em caso de danos no produto provocados por utilização imprópria, desgaste ou acidente. Para o prazo de validade da garantia sobre defeitos de conformidade, consulte as disposições específicas das normas nacionais, aplicáveis no país de aquisição, se as houver.



BI-SEAT i-SIZE (40–150 cm)

Tato autosedačka je schválena podle předpisu EHK R 129/03 pro přepravu dětí:

- při výšce od 40 do 150 cm (obr. 1);
 - 40–105 cm (max. 17,5 kg) se základnou: „Integral Universal ISOFIX “i-Size”“
 - Pro dítě od narození do přibližně 4 let;
 - Jak proti směru jízdy, tak ve směru jízdy, od 15 měsíců.
 - 100–150 cm bez základny: „i-Size Booster Seat“
 - Pro dítě ve věku přibližně od 4 do 12 let;
 - ve směru jízdy.

NÁVOD K POUŽITÍ

PŘED MONTÁŽÍ AUTOSEDAČKY SI POZORNĚ PROČTĚTE CELÝ TENTO NÁVOD K POUŽITÍ, ABYSTE SE VYHNULI MOŽNÝM NEBEZPEČÍM PŘI POUŽÍVÁNÍ VÝROBKU; NÁVOD USCHOVEJTE PRO PŘÍPADNÉ DALŠÍ POUŽITÍ.

VAROVÁNÍ

- Před použitím odstraňte a zlikvidujte případné plastové sáčky a všechny části obalu tohoto výrobku nebo je alespoň uchovejte mimo dosah dětí. Doporučujeme tyto části vyhodit do tříděného odpadu v souladu s platnými zákony.
- V jednotlivých státech platí různé vyhlášky a bezpečnostní předpisy vztahující se na přepravu dětí v automobilu, proto je vhodné obrátit se na místní úřady pro další informace.
- Nedovolte, aby kdokoliv používal výrobek, aniž by se obeznámil s návodem a uschovejte tento návod pro budoucí použití.
- Doporučujeme, aby všichni společníci byli obeznámeni se způsobem odepnutí pásů a uvolnění dítěte ze sedačky v případě nouze.

- Neupravujte polohu dítěte v autosedačce nebo polohu autosedačky za jízdy. Nejprve zastavte na bezpečném místě.
- Pravidelně kontrolujte, zda se dítěti nepodařilo rozepnout sponu bezpečnostního pásu a zda si nehraje s autosedačkou nebo s některou její částí.
- Překontrolujte, zda břišní část pásu, který přidržuje dítě, správně přiléhá na oblast páneve tak, že ji obepíná, aby v případě nárazu pás netlačil na břicho.
- Nedovolte, aby si děti hrály s díly nebo částmi autosedačky.
- Pokud nepřepřevazujete dítě, musí být autosedačka připevněna k sedadlu nebo uložena do kufru vozidla. Nepřipevněná autosedačka by mohla v případě nehody nebo prudkého zabrzdění zranit spolucestující.
- Úpravy autosedačky musí být prováděny výhradně dospělou osobou.
- Riziko vážného poranění dítěte nejen v případě nehody, ale i za jiných okolností (např. při prudkém zabrzdění) je větší, jestliže pokyny uvedené v tomto návodu nejsou přísně dodržovány.
- Žádná autosedačka nezaručí úplnou bezpečnost dítěte v případě nehody, ale její použití sníží riziko zranění nebo smrti dítěte.
- Vždy používejte správně nainstalovanou autosedačku, a to i pro krátké jízdy. Pokud tak neučiníte, ohrožujete bezpečnost dítěte. Zkontrolujte zejména správné napnutí bezpečnostních pásů autosedačky, a zda pásy nejsou přetočené nebo nesprávně umístěné.
- Ujistěte se, zda mají všichni spolujezdci bezpečnostní pás zapnutý, a to jak pro jejich vlastní bezpečnost, tak i proto, že by v případě nehody nebo prudkého zabrzdění mohli zranit vaše dítě.
- Autosedačku neinstalujte na sedadla, na kterých je aktivní airbag.
- Zkontrolujte, zda jsou sedadla vozidla (sklápěcí, posuvná nebo otočná) dobře zajištěna.
- Zkontrolujte, zda se opěrka hlavy sedadla nedotýká opěrky hlavy autosedačky: nesmí ji tlačit dopředu. Pokud by k tomu došlo, odmontujte opěrku hlavy ze sedadla automobilu, na něž je autosedačka připevněna, a neukládejte ji volně na odkládací prostor za zadním

sedadlem automobilu.

- I při malé dopravní nehodě může dojít k poškození autosedačky, jež není postřehnutelné pouhým okem; proto je nutné autosedačku vyměnit.
- Nepoužívejte autosedačku zakoupenou v bazarech nebo z druhé ruky: mohlo dojít k vážnému poškození struktury autosedačky, i když není zřetelné pouhým okem, ale které mohlo snížit bezpečnost výrobku!
- Nepoužívejte autosedačku, která je poškozená, deformovaná, nadměrně opotřebená, nebo pokud chybí jakákoliv její součást: taková by mohla ztratit své původní vlastnosti, a nesplňovala by tak předepsané bezpečnostní požadavky.
- Neodstraňujte z výrobku štítky a značky.
- Potah může být nahrazen pouze potahem schváleným výrobcem, neboť je nedílnou součástí autosedačky. Nikdy nepoužívejte autosedačku bez potahu, abyste neohrozili bezpečnost dítěte.
- Autosedačka není použitelná, je-li pás pořezaný nebo roztřepený.
- Na výrobku nesmí být provedena žádná úprava nebo změna bez předchozího souhlasu výrobce. Nepoužívejte k této autosedačce doplňky, náhradní díly nebo části, které nejsou dodávány nebo schváleny výrobcem pro daný typ autosedačky.
- Nepoužívejte žádné předměty, jako například polštářky nebo deky, k podložení autosedačky na sedadle nebo dítěte v autosedačce: v případě nehody by autosedačka nemusela být plně funkční.
- Zkontrolujte, zda se mezi autosedačkou a sedadlem nebo mezi autosedačkou a dveřmi nenachází žádný předmět.
- Zkontrolujte, zda nevezete ve vozidle volně ležící nebo špatně upevněné předměty a zavazadla, a to zvláště na zadní odkládací desce: v případě nehody nebo prudkého zabrzdění by mohly zranit cestující ve vozidle.

- Nikdy nenechávejte dítě ve vozidle samotné. Mohlo by to být nebezpečné!
- Nikdy nevozte v autosedačce více než jedno dítě.
- Nedávejte dítěti během cesty pokrmy na špejli, především lízátka nebo zmrzlinu. V případě nehody nebo prudkého zabrzdění by se mohlo zranit!
- Během dlouhých cest doporučujeme dělat časté zastávky: Dítě se v autosedačce velmi snadno unaví a potřebuje pohyb. Doporučujeme nechat dítě nastupovat a vystupovat ze strany chodníku.
- Pokud auto zůstalo dlouho stát na slunci, pozorně autosedačku zkontrolujte, dříve než do ní dítě usadíte; některé části by mohly být rozpálené: pokud ano, nechte je vychladnout dříve, než dítě usadíte, abyste zabránili popáleninám!
- Výrobek v konfiguraci integrovaného systému popruhů NEPOUŽÍVEJTE déle než 10 let. Výrobek je použitelný až 12 let od prvního použití v konfiguraci s bezpečnostním pásem automobilu. Po této době může změna materiálu (např. z důvodu vystavení slunečnímu záření) omezit nebo znehodnotit funkčnost výrobku.
- Podle statistik nehod jsou zadní sedadla vozidla obecně bezpečnější než přední: doporučujeme proto připevnit autosedačku na zadní sedadlo. Nejbezpečnější je prostřední zadní sedadlo, pokud je vybaveno tříbodovým bezpečnostním pásem: v tom případě doporučujeme připevnit autosedačku na prostřední zadní sedadlo. Pokud umístíte autosedačku na přední sedadlo, doporučujeme pro větší bezpečnost posunout sedadlo co nejvíce dozadu, samozřejmě dle možnosti pokud jsou vzadu spolucestující, a upravit opěradlo do co nejvíce svislé polohy. Pokud je vozidlo vybaveno regulátorem výšky pásu, upevněte jej do nejnižší možné polohy. Zkontrolujte, zda se regulátor pásu nachází vzadu (nebo maximálně ve stejné úrovni) vzhledem k opěradlu sedadla automobilu. Pokud je přední sedadlo vybaveno čelním airbagem, nedoporučujeme na toto sedadlo připevnit autosedačku. V případě instalace na kterékoliv sedadlo chráněné airbagem se vždy řiďte návodem k použití automobilu.



- Společnost Artsana nenese žádnou odpovědnost za nesprávné používání výrobku a za jakékoli používání odlišným způsobem nebo jiným účelům, než je uvedeno v tomto návodu.



SEZNAM SOUČÁSTÍ

Autosedačka (obr. 2)

- A. Kolečko pro nastavení opěrky hlavy
- B. Opěrka hlavy
- C. Side Safety System
- D. Ramenní popruhy
- E. Vodící břišní pásy
- F. Pásy autosedačky
- G. Redukce
- H. Přezka
- I. Polstrovaný pás mezi nohama dítěte
- J. Tlačítko pro nastavení délky pásů
- K. Pás na úpravu délky pásů
- L. Páčka pro naklápění
- M. Konektory Isofix
- N. Označení spony Isofix
- O. Tlačítka k uvolnění konektorů Isofix
- P. Zajišťovací páčky konektorů Isofix
- Q. Vodící diagonální pásy

Základna (obr. 3)

- A. Rebound bar
- B. Konektory Isofix
- C. Označení spony Isofix
- D. Tlačítka konektorů Isofix
- E. Support leg (podpěrná noha)
- F. Tlačítko pro nastavení výšky podpěrné nohy
- G. Ukazatel správné montáže podpěrné nohy
- H. Páčky uvolnění autosedačky
- I. Otvory upevnění autosedačky
- J. Označení správného připevnění autosedačky na základnu
- K. Tlačítko otočení o 360°
- L. Označení správné polohy při jízdě
- M. Vodítko Isofixu

Základna Full 360 i-Size může být součástí balení nebo jej lze zakoupit samostatně jako doplněk.

SPRÁVNÉ UMÍSTĚNÍ VE VOZIDLE

40-105 cm:

Toto je pokročilý zádržný systém pro děti i-Size, který je schválen v souladu s předpisem ECE R129 pro použití na sedadlech vozidel kompatibilních se systémem i-Size, a to podle pokynů výrobce vozidla uvedených v návodu k obsluze vozidla. V případě pochybností se obraťte na výrobce zádržného systému pro děti nebo na jeho prodejce.

Pokud vaše vozidlo není vybaveno sedadlem i-Size, podívejte se do seznamu kompatibilních vozidel, který je k dispozici prostřednictvím QR kódu na instalačním štítku výrobku a na konci této příručky

100-150 cm:

Toto je pokročilý zádržný systém pro děti i-Size s podsádkem schváleným v souladu s předpisem ECE R129 pro použití především na sedadlech vybavených systémem i-Size, a to podle pokynů výrobce vozidla uvedených v návodu k obsluze vozidla. V případě pochybností se obraťte na výrobce zádržného systému pro děti nebo na jeho prodejce.



Pokud vaše vozidlo není vybaveno sedadlem i-Size, podívejte se do seznamu kompatibilních vozidel, který je k dispozici prostřednictvím QR kódu na instalačním štítku výrobku a na konci této příručky.

MONTÁŽ

40–105 cm (proti směru jízdy)	Integrovaný systém popruhů + Full 360 i-Size základna se Support Leg	
76–105 cm (po směru jízdy)	Integrovaný systém popruhů + Full 360 i-Size základna se Support Leg	
100–150 cm	Konektory Isofix + tříbodový pás automobilu nebo pouze tříbodový pás automobilu	

Použití „základny Full 360 i-Size“ v konfiguraci 40–105 cm je povinné. Použití základny v konfiguraci 100–150 cm je zakázáno.

Základna Full 360 i-Size může být součástí balení nebo jej lze zakoupit samostatně jako doplněk.

1. 40–105 cm (max, 17,5 kg) „i-Size“ ISOFIX Integral Universal proti směru jízdy: instalace se základnou Full 360 i-Size a Support Leg (viz obrázky od čísla 4 do 18)

Redukci je třeba použít při výšce od 40 do 60 cm. Redukce je součástí balení nebo ji lze zakoupit samostatně jako doplněk.

Redukce

Od 40 do 60 cm	
> 60 cm	

BODY, KTERÝM JE TŘEBA VĚNOVAT POZORNOST

- Nepoužívejte autosedačku bez základny do 100 cm výšky dítěte!
- Autosedačka musí být povinně instalována v poloze proti směru jízdy až do 15 měsíců věku dítěte.
- Polohu maximálního sklopení (naležato) je povinné používat až do výšky 75 cm dítěte
- Instalace musí být provedena na sedadlech vybavených systémem Isofix.
- Hmotnost dítěte musí být maximálně 17,5 kg.
- Během instalace se systémem Isofix nesmí být bezpečnostní pás vozidla připevněn za autosedačku, neboť by došlo k zachycení nafukovací části pásu.
- Do 60 cm výšky je použití redukce (součást balení nebo je lze zakoupit samostatně) povinné. Od výšky nad 61 cm není třeba použít redukci.



2. 76-105 cm > 15 měsíců (max. 17,5 kg) "i-Size" ISOFIX Integral Universal ve směru jízdy: instalace se základnou Full 360 i-Size a Support Leg (viz obrázky od čísla 19 do 23)

BODY, KTERÝM JE TŘEBA VĚNOVAT POZORNOST

- Nepoužívejte autosedačku bez základny do 100 cm výšky dítěte!
- Od věku 15 měsíců / výšky 76 cm lze autosedačku instalovat ve směru jízdy.
- Instalace musí být provedena na sedadlech vybavených systémem Isofix.
- Hmotnost dítěte musí být maximálně 17,5 kg.
- Během instalace se systémem Isofix nesmí být bezpečnostní pás vozidla připevněn za autosedačku, neboť by došlo k zachycení nafukovací části pásu.

3. Změna konfigurace z „i-Size“ ISOFIX Integral Universal na „i-SIZE Booster Seat“ (viz obrázky od čísla 24 až 34).

4a. 100-150 cm i-SIZE Booster Seat: instalace pomocí pevných konektorů a tříbodového pásu automobilu (viz obrázky od čísla 35 až 47).

BODY, KTERÝM JE TŘEBA VĚNOVAT POZORNOST

- Autosedačku lze používat pouze bez základny!
- Sedadlo vozidla musí být vybaveno tříbodovým bezpečnostním pásem, s pevným nebo automatickým navijením, který byl schválen podle nařízení EHK/OSN č. 16 nebo jiných odpovídajících norem (obr. 35).
- Autosedačku lze instalovat na přední sedadlo spolujezdce nebo na kterékoli ze zadních sedadel a musí být vždy umístěna po směru jízdy.

dy. Nikdy nepřipevňujte autosedačku na sedadla, která jsou otočena bokem nebo proti směru jízdy (obr. 37).

- Nikdy nepřipevňujte autosedačku na sedadlo vybavené pouze dvoubodovým bezpečnostním pásem (obr. 36).
- Ujistěte se, že břišní část bezpečnostního pásu vozidla správně spočívá na pánvi dítěte.
- V případě použití ve vozidlech vybavených zadními bezpečnostními pásy s integrovanými airbagy (nafukovací pásy) může interakce nafukovací části bezpečnostního pásu vozidla s tímto dětským zádržným systémem mít za následek vážné zranění nebo smrt. Dodržujte návod k použití výrobce vozidla pro použití autosedačky ve vozidlech vybavených zadními bezpečnostními pásy s integrovanými airbagy (nafukovací pásy).
- Zkontrolujte, zda se přezka tříbodového bezpečnostního pásu vozidla nenachází příliš vysoko. V opačném případě se pokuste autosedačku připevnit na jiné sedadlo vozidla. Může se stát, že přezka bezpečnostního pásu automobilu je příliš dlouhá a překračuje předpokládanou výšku vzhledem k sedací části (obr. 45A–45B). V takovém případě nesmí být autosedačka na takovém sedadle upevněna a je nutné ji nainstalovat na jiné sedadlo, kde problém není. Pro další informace v této věci se obraťte na výrobce vozidla.

4b. 100-150 cm i-SIZE Booster Seat: instalace pouze pomocí tříbodového pásu automobilu (viz obrázky od čísla 48 do 57)

BODY, KTERÝM JE TŘEBA VĚNOVAT POZORNOST

- Autosedačku lze používat pouze bez základny!
- Sedadlo vozidla musí být vybaveno tříbodovým bezpečnostním pásem, s pevným nebo automatickým navijením, který byl schválen podle nařízení EHK/OSN č. 16 nebo jiných odpovídajících norem (obr. 35).
- Autosedačku lze instalovat na přední sedadlo spolujezdce nebo na kterékoli ze zadních sedadel a musí být vždy umístěna po směru jízdy.



dy. Nikdy nepřipevňujte autosedačku na sedadla, která jsou otočena bokem nebo proti směru jízdy (obr. 37).

- d) Nikdy nepřipevňujte autosedačku na sedadlo vybavené pouze dvoubodovým bezpečnostním pásem (obr. 36).
- e) Ujistěte se, že břišní část bezpečnostního pásu vozidla správně spočívá na pánvi dítěte.
- f) V případě použití ve vozidlech vybavených zadními bezpečnostními pásy s integrovanými airbasy (nafukovací pásy) může interakce nafukovací části bezpečnostního pásu vozidla s tímto dětským zádržným systémem mít za následek vážné zranění nebo smrt. Dodržujte návod k použití výrobce vozidla pro použití autosedačky ve vozidlech vybavených zadními bezpečnostními pásy s integrovanými airbasy (nafukovací pásy).
- g) Zkontrolujte, zda se přezka tříbodového bezpečnostního pásu vozidla nenachází příliš vysoko. V opačném případě se pokuste autosedačku připevnit na jiné sedadlo vozidla. Může se stát, že přezka bezpečnostního pásu automobilu je příliš dlouhá a překračuje předpokládanou výšku vzhledem k sedací části (obr. 55A-55B). V takovém případě nesmí být autosedačka na takovém sedadle upevněna a je nutné ji nainstalovat na jiné sedadlo, kde problém není. Pro další informace v této věci se obraťte na výrobce vozidla.



ČISTĚNÍ POTAHU

Potah autosedačky je možno celý sejmout a vyprat v ruce nebo

v pračce na 30 °C. Vložku lze naopak prát výhradně v ruce. Při praní se řiďte pokyny uvedenými na štítku potahu, který obsahuje následující symboly pro praní:



Ruční praní



Perte v pračce na 30 °C



Nebělte



Nesušte v sušičce



Nežehlete



Nečistěte za sucha chemicky

Nikdy nepoužívejte tekutý písek ani ředidla. Potah neždímejte a nechte jej volně uschnout.

Potah může být nahrazen pouze potahem schváleným výrobcem, neb je nedílnou součástí autosedačky, a tudíž přispívá k její bezpečnosti.

UPOZORNĚNÍ! Nikdy nepoužívejte autosedačku bez potahu, abyste neohrozili bezpečnost dítěte.

Chcete-li odstranit textilní potah, postupujte následovně:

Potah

- Odepněte pásy autosedačky.
- Odstraňte ramenní popruhy.
- Pomocí knoflíků rozepněte střední chlopeň potahu.
- Odstraňte gumičky umístěné pod základnou sedací části autosedačky.
- Stáhněte potah.

Opěrka hlavy

- Zvedněte chlopeň umístěnou na spodní straně opěrky hlavy.
- Odstraňte gumičky ve spodní části opěrky hlavy.
- Stáhněte opěrku hlavy.



ČIŠTĚNÍ PLASTOVÝCH A KOVOVÝCH ČÁSTÍ

Části z plastu nebo lakovaného kovu čistěte pouze navlhčeným hadříkem. Nikdy nepoužívejte tekutý písek ani ředidla.

Pohyblivé části autosedačky nesmí být nijak olejovány.

KONTROLA CELISTVOSTI SOUČÁSTÍ

Doporučujeme pravidelně kontrolovat celistvost a stav opotřebení následujících částí:

- Potah: zkontrolujte, jestli vycpávka někde nevyčnívá nebo se nedrolí; zkontrolujte stav švů. Nesmí se nikde párat.
- Pásy: zkontrolujte, jestli útek látky neřídne a jestli viditelně neslábne tloušťka pásů v blízkosti regulačního pásu, pásu mezi nohama dítěte, na úrovni ramen a okolo destičky na úpravu pásů.
- Plasty: kontrolujte stupeň opotřebení všech plastových částí, které nesmí být ani viditelně poškozené ani vybledlé.

USCHOVÁNÍ VÝROBKU

Pokud není autosedačka používána ve vozidle, doporučujeme ji uschovat na suchém místě mimo dosah tepelných zdrojů a uložit ji tak, aby byla chráněna před prachem, vlhkostí a přímým slunečním světlem.

LIKVIDACE VÝROBKU

Po uplynutí stanovené životnosti výrobku jej přestaňte používat a vyhodte ho do odpadu. Z důvodu ochrany životního prostředí umístěte jednotlivé části výrobku do tříděného odpadu v souladu s předpisy platnými ve vaší zemi.

ZÁRUKA

Výrobek má záruku na jakýkoli nedostatek v souladu běžných podmínek použití a v souladu s Návodem k použití. Záruka se nevztahuje

na škody vzniklé v důsledku nesprávného použití, opotřebení nebo nahodilých událostí. Po dobu trvání záruky na vady se řídte zvláštními ustanoveními národních předpisů platných v zemi nákupu, pokud jsou poskytována.

BI-SEAT i-SIZE (40-150 cm)

Ten fotelik posiada homologację zgodnie z rozporządzeniem ECE R 129/03 i jest odpowiedni do przewozu dzieci:

- o wzroście od 40 cm do 150 cm (Rys.1);
 - 40-105 cm (maks. 17,5 kg) z podstawą: „Integral Universal ISOFIX „i-Size””
 - Dla dziecka od urodzenia do około 4 lat;
 - Zarówno tyłem do kierunku jazdy, jak i w kierunku jazdy od 15 miesiąca życia.
 - 105-150 cm bez podstawy: „i-Size Booster Seat”
 - Dla dziecka w wieku od 4 do około 12 lat;
 - Przodem do kierunku jazdy.

INSTRUKCJA UŻYTKOWANIA

PRZED ZAINSTALOWANIEM FOTELIKA SAMOCHODOWEGO PRZECZYTAĆ UWAGAŃNIE I W CAŁOŚCI TĘ INSTRUKCJĘ, ABY NIE DOPUŚCIĆ DO NIEBEZPIECZNYCH SYTUACJI W CZASIE UŻYTKOWANIA ORAZ ZACHOWAĆ JĄ NA PRZYSZŁOŚĆ.

OSTRZEŻENIA

- Przed użyciem produktu należy usunąć i wyeliminować ewentualne plastikowe torebki oraz wszystkie elementy wchodzące w skład opakowania i przechowywać je w miejscu niedostępnym dla dzieci. Zgodnie z obowiązującymi przepisami prawa, zaleca się wyrzucenie części opakowania do odpowiednich pojemników przeznaczonych do segregacji śmieci.
- Każdy kraj przewiduje odmienne normy i przepisy dotyczące bezpiecznego przewozu dzieci w samochodzie, z tego względu wskazane jest skontaktowanie się z lokalnymi organami w celu uzyskania

szczegółowych informacji.

- Nie pozwalać, aby produkt używały osoby, które nie przeczytały instrukcji i zachować instrukcję na przyszłość.
- Zaleca się, aby wszyscy pasażerowie pojazdu wiedzieli w jaki sposób w nagłych przypadkach odpiąć pasy i wyjąć dziecko z fotelika.
- Podczas podróży, przed wyregulowaniem fotelika lub przed poprawieniem pozycji dziecka zatrzymać pojazd w bezpiecznym miejscu.
- Kontrolować okresowo, czy dziecko nie odpina sprzączki zaczepowej pasa bezpieczeństwa fotelika, oraz czy nie bawi się jego częściami.
- Upewnić się, że brzuszne części pasa przytrzymującego dziecko spoczywają prawidłowo na miednicy, tak aby w razie zderzenia nie naciskały na brzuch.
- Nie pozwalać innym dzieciom bawić się komponentami lub częściami fotelika.
- Nawet jeśli nie jest przewożone dziecko, fotelik powinien być zawsze prawidłowo zainstalowany lub włożony do bagażnika. W razie wypadku lub gwałtownego hamowania fotelik, który nie został zaczepiony może stanowić zagrożenie dla pasażerów.
- Fotelik mogą regulować wyłącznie osoby dorosłe.
- Ryzyko odniesienia poważnych obrażeń przez dziecko, nie tylko w razie wypadku, lecz również w innych okolicznościach (np. przy gwałtownym hamowaniu, itd.) wzrasta, jeśli nie przestrzega się dokładnie zaleceń podanych w tej instrukcji.
- W razie wypadku żaden fotelik nie może zagwarantować dziecku całkowitego bezpieczeństwa, ale użycie tego produktu zmniejsza ryzyko poważnych obrażeń oraz śmierci.
- Zawsze korzystać z prawidłowo zamontowanego fotelika samochodowego, nawet na krótkich trasach. Nieprzestrzeganie tego przepisu zagraża bezpieczeństwu dziecka. W szczególności należy sprawdzić, czy pasy fotelika są odpowiednio napięte, nie są splątane lub w nieprawidłowym położeniu.
- Upewnić się, że wszyscy pasażerowie pojazdu używają swojego pasa bezpieczeństwa, nie tylko dla ich własnego bezpieczeństwa, lecz rów-

niez dlatego, że w trakcie podróży, w razie wypadku lub gwałtownego hamowania, mogłyby zranić dziecko.

- Fotelika nie instalować na fotelach, dla których włączona jest poduszka powietrzna.
- Sprawdzić, czy siedzenia pojazdu (składane, uchylne lub obrotowe) są odpowiednio zablokowane.
- Sprawdzić, czy zagłówek siedzenia samochodowego nie koliduje z zagłówkiem fotelika: nie może go popychać do przodu. Jeżeli dojdzie do takiej sytuacji, należy wyjąć zagłówek siedzenia, na którym jest zamontowany fotelik, pamiętając, aby nie pozostawić zagłówka na tylnej półce.
- Nawet podczas niegroźnego wypadku samochodowego fotelik może zostać uszkodzony w sposób niewidoczny gołym okiem, dlatego też należy go wymienić.
- Nie należy stosować fotelików używanych: mogą posiadać uszkodzenia konstrukcyjne niewidoczne gołym okiem, uniemożliwiające bezpieczne używanie produktu.
- Nie używać fotelika, jeżeli jest uszkodzony, zdeformowany, zbyt zużyty lub brak w nim jakichś części: możliwe jest, iż utracił on swe oryginalne cechy charakterystyczne zapewniające bezpieczeństwo.
- Nie usuwać etykiet i oznakań produktu.
- Ponieważ obicie stanowi integralną część fotelika, może ono zostać zastąpione wyłącznie obiciem zatwierdzonym przez producenta. Fotelik nie może być używany bez poszewki, mogłoby to narazić dziecko na niebezpieczeństwo.
- Fotelik nie nadaje się do dalszego użytku jeżeli pas jest uszkodzony lub zniszczony.
- Nie należy dokonywać żadnych przeróbek ani instalować dodatkowych akcesoriów bez uprzedniej zgody producenta. Nie montować na foteliku akcesoriów, części zamiennych lub innych elementów,

które nie zostały dostarczone i zatwierdzone przez Producenta.

- Nie używać niczego, np. poduszek lub koców, w celu uniesienia fotelika na siedzeniu samochodowym lub dziecka na foteliku: w razie wypadku, może spowodować to nieprawidłowe działanie fotelika.
- Sprawdzić, czy pomiędzy fotelikiem a siedzeniem lub pomiędzy fotelikiem a drzwiami samochodu niczego nie ma.
- Upewnić się, czy nie są przewożone – przede wszystkim na tylnej półce – przedmioty lub bagaże, które zostały nieprawidłowo umocowane lub źle umieszczone, mogące: w razie kolizji lub gwałtownego hamowania zranić pasażerów.
- Nigdy nie pozostawiać dziecka w samochodzie bez opieki. Może to być niebezpieczne!
- W foteliku nie należy przewozić więcej niż jednego dziecka naraz.
- W trakcie jazdy nie dawać dziecku jedzenia, a w szczególności lizaków, lodów lub innych artykułów na patyku. W razie wypadku lub gwałtownego hamowania mogłyby zranić dziecko.
- W trakcie długich podróży zaleca się częste postoje: dziecko siedząc w foteliku łatwo się męczy i potrzebuje się poruszać. Zaleca się, aby dziecko wsiadało do samochodu i z niego wysiadało od strony chodnika.
- Jeśli pojazd długo stał na słońcu, przed posadzeniem dziecka w foteliku trzeba dokładnie sprawdzić, czy jego części nie są zbyt mocno nagrzane: jeśli jest to konieczne, przed posadzeniem w nim dziecka, należy go ochłodzić aby uniknąć poparzenia dziecka.
- NIE używać produktu w systemie integrowanych pasów bezpieczeństwa przez okres ponad 10 lat. Z produktu można korzystać do 12 lat od pierwszego użycia w konfiguracji z pasem samochodowym. Po tym okresie, zmiany materiałów (na przykład z powodu wystawiania na promienie słoneczne) mogą zmniejszyć lub pogorszyć skuteczność produktu.
- Z badań statystycznych dotyczących wypadków samochodowych wynika, że z reguły tylne siedzenia samochodu są bezpieczniejsze niż przednie: Dlatego też zaleca się instalować fotelik właśnie z tyłu. W szczególności najbardziej bezpiecznym jest tylne, środkowe siedzenie, jeśli wyposażone jest w 3-punktowy pas zabezpieczający: w tym

przypadku zaleca się umieścić fotelik na środkowym, tylnym siedzeniu. Jeżeli fotelik umieszczony jest na przednim siedzeniu, dla większego bezpieczeństwa zaleca się je jak najbardziej cofnąć, o ile pozwoli na to obecność innych, siedzących z tyłu pasażerów i uregulować oparcie w pozycji jak najbardziej pionowej. Jeżeli samochód jest wyposażony w regulator wysokości pasa, zapiąć go w najniższym punkcie. Następnie sprawdzić, czy regulator wysokości pasa jest cofnięty (lub co najmniej znajduje się w tej samej linii) w stosunku do oparcia siedzenia samochodowego. Nie zaleca się umieszczania fotelika na przednim siedzeniu jeśli wyposażone jest ono w poduszkę powietrzną. W przypadku montażu na jakimkolwiek fotelu chronionym poduszką powietrzną, zawsze sprawdzać informacje w instrukcji samochodu.

- Spółka Artsana nie ponosi żadnej odpowiedzialności w przypadku niewłaściwego używania produktu oraz w przypadku jego używania w sposób niezgodny z tą instrukcją.



SPIS CZĘŚCI

Fotelik (Rys. 2)

- A. Pierścień do regulowania zagłówka
- B. Zagłówek
- C. Side Safety System
- D. Nakładki naramienne
- E. Prowadnik pasów brzusznych

- F. Pasy fotelika
- G. Poduszka redukcyjna
- H. Sprzączka
- I. Pas kroczyzny
- J. Przycisk regulacji pasów
- K. Taśma do regulacji pasów
- L. Dźwignia nachylenia
- M. Łączniki Isofix
- N. Wskaźniki poprawności montażu Isofix
- O. Przyciski zwalnijące łączniki Isofix
- P. Dźwignie zamykające łączniki Isofix
- Q. Prowadnik pasów ukośnych

Podstawa (Rys. 3)

- A. Drażek przeciwko odbijaniu się
 - B. Łączniki Isofix
 - C. Wskaźniki poprawności montażu Isofix
 - D. Przyciski łączników Isofix
 - E. Noga podpierająca
 - F. Przycisk do regulacji wysokości podpory
 - G. Wskaźnik prawidłowej instalacji podpory
 - H. Dźwignie do odcepienia fotelika
 - I. Gniazda zaczeplania fotelika
 - J. Wskaźniki prawidłowego zaczeplenia fotelika na podstawie
 - K. Przycisk obrotu o 360°
 - L. Wskaźnik prawidłowej pozycji do jazdy
 - M. Prowadnice Isofix
- Podstawa Full 360 i-Size może być dołączona do zestawu lub można ją zakupić oddzielnie jako akcesoria.**

PRAWIDŁOWA POZYCJA W POJEŹDZIE

40-105 cm:

Jest to system przytrzymujący i-Size dla dzieci, który jest zatwierdzony zgodnie z regulaminem ECE R129 do stosowania na siedzeniach w po-



jazdach zgodnych z i-Size, zgodnie z instrukcjami producenta pojazdu zawartymi w instrukcji obsługi pojazdu. W razie wątpliwości należy skontaktować się z producentem lub sprzedawcą systemu przytrzymującego dla dzieci. Jeśli pojazd nie posiada miejsca siedzącego i-Size, sprawdzić listę kompatybilności pojazdu dostępną za pośrednictwem kodu QR na etykiecie montażowej produktu oraz na końcu niniejszej instrukcji.

100-150 cm:

Jest to system przytrzymujący i-Size dla dzieci z siedzeniem pomocniczym, które jest zatwierdzone zgodnie z regulaminem ECE R129 do stosowania na „siedzeniach w pojazdach zgodnych z i-Size”, zgodnie z instrukcjami producenta pojazdu zawartymi w instrukcji obsługi pojazdu. W razie wątpliwości należy skontaktować się z producentem lub sprzedawcą systemu przytrzymującego dla dzieci.

Jeśli pojazd nie posiada miejsca siedzącego i-Size, sprawdzić listę kompatybilności pojazdu dostępną za pośrednictwem kodu QR na etykiecie montażowej produktu oraz na końcu niniejszej instrukcji.

INSTALACJA

40-105 cm (w kierunku przeciwnym do jazdy)	System zintegrowanych pasów + podstawa Full 360 i-Size z podporą (Support Leg)	
76-105 cm (w kierunku jazdy)	System zintegrowanych pasów + podstawa Full 360 i-Size z podporą (Support Leg)	

100-150 cm	Zaczepty Isofix + 3-punktowy pas bezpieczeństwa pojazdu lub tylko 3-punktowy pas bezpieczeństwa pojazdu	
------------	---	--

W konfiguracji 40-105 cm używanie podstawy „Full 360 i-Size” jest obowiązkowe. Zabrania się używania podstawy w konfiguracji 100-150 cm.

Podstawa Full 360 i-Size może być dołączona do zestawu lub można ją zakupić oddzielnie jako akcesoria.

1. 40-105 cm (maks. 17,5 kg) Integral Universal „i-SIZE” ISOFIX w kierunku przeciwnym do jazdy (Integral Universal ISOFIX „i-SIZE”): montaż z podstawą Full 360 i-Size i podporą (Support Leg) (patrz ilustracje od nr. 4 do 18)

Poduszkę redukcyjną należy stosować od 40 cm do 60 cm. Poduszka redukcyjna może być dołączona do zestawu lub można ją zakupić oddzielnie jako akcesoria.

Poduszka redukcyjna

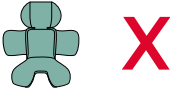
Od 40 cm do 60 cm	
> 60 cm	

UWAGA

- a) Nie używać fotelika bez podstawy zanim dziecko nie osiągnie 100 cm wzrostu!
- b) Fotelik samochodowy obowiązkowo należy montować tyłem do kierunku jazdy do 15 miesiąca życia dziecka.
- c) Należy obowiązkowo stosować maksymalną pozycję odchylenia dla dziecka do 75 cm
- d) Montować wyłącznie na siedzeniach wyposażonych w system Isofix.
- e) Dziecko może ważyć maksymalnie 17,5 kg.
- f) Podczas instalowania za pomocą systemu Isofix samochodowy pas bezpieczeństwa nie może być zapięty z tyłu fotelika samochodowego, ponieważ spowodowałoby to załączenie pompowanej części pasa.
- g) Do wysokości 60 cm użycie poduszki redukcyjnej jest obowiązkowe (w zestawie lub do kupienia osobno). Od wzrostu 61 cm poduszka redukcyjna nie jest konieczna.

2. 76-105 cm >15 miesięcy (maks. 17,5 kg) Integral Universal „i-SIZE” ISOFIX w kierunku jazdy (Integral Universal ISOFIX „i-Size”): montaż z podstawą Full 360 i-Size i podporą (Support Leg) (patrz ilustracje od nr. 19 do 23)

UWAGA

- a) Nie używać fotelika bez podstawy zanim dziecko nie osiągnie 100 cm wzrostu!
- b) Od wieku 15 miesięcy/wysokości 76 cm fotelik samochodowy może być montowany w kierunku jazdy.
- c) Montować wyłącznie na siedzeniach wyposażonych w system Isofix.
- d) Dziecko może ważyć maksymalnie 17,5 kg.
- e) Podczas instalowania za pomocą systemu Isofix samochodowy

pas bezpieczeństwa nie może być zapięty z tyłu fotelika samochodowego, ponieważ spowodowałoby to załączenie pompowanej części pasa.

3. Zmiana konfiguracji z Integral Universal „i-SIZE” ISOFIX na „i-SIZE Booster Seat” (patrz ilustracje od numeru 24 do numeru 34)

4a. 100-150 cm i-SIZE Booster Seat: montaż ze sztywnymi łącznikami i 3-punktowym pasem bezpieczeństwa (patrz ilustracje od nr. 35 do 47)

UWAGA

- a) Fotelika używać wyłącznie bez podstawy!
- b) Fotel samochodowy powinien być wyposażony w 3-punktowy pas bezpieczeństwa, statyczny lub bezwładnościowy, posiadający homologację zgodnie z Regulaminem Nr 16 EKG ONZ lub innymi równorzędnymi normami (Rys. 35).
- c) Fotelik można zakładać na przedni fotel, po stronie pasażera, lub na dowolny fotel z tyłu; zawsze musi być ustawiony w kierunku jazdy. Nie należy nigdy używać tego fotelika na siedzeniach ustawionych w poprzek lub w kierunku przeciwnym do kierunku jazdy (Rys. 37).
- d) Nie należy nigdy mocować fotelika za pomocą dwupunktowego pasa samochodowego (Rys. 36).
- e) Upewnić się, że część biodrowa pasa samochodowego spoczywa prawidłowo na biodrach dziecka.
- f) W przypadku zastosowania w pojazdach wyposażonych w tylne pasy bezpieczeństwa ze zintegrowaną poduszką powietrzną (nadmuchiwane pasy bezpieczeństwa), wzajemne oddziaływanie na siebie pompowanej części pasa pojazdu i niniejszego systemu przytrzymującego dla dzieci może spowodować poważne obrażenia lub śmierć. W przypadku korzystania z fotelika w pojazdach wyposażonych w pasy bezpieczeństwa na tylnych siedzeniach z wbudowanymi poduszkami powietrznymi (pasy nadmuchiwane), stosować się do instrukcji producenta samochodu.

- g) Upewnić się, czy klamra 3-punktowego pasa bezpieczeństwa w pojeździe nie jest za wysoko. W przeciwnym razie spróbować zainstalować fotelik na innym siedzeniu w samochodzie. Może się zdarzyć, że sprzączka samochodowego pasa bezpieczeństwa jest zbyt długa i wystaje nad przewidzianą wysokość dolnej części siedzenia (Rys. 45A-45B). W takim przypadku nie wolno zakładać fotelika na tym fotelu, lecz trzeba go zamontować na innym siedzeniu, na którym nie ma tego problemu. Aby uzyskać więcej informacji na ten temat, skontaktować się z producentem samochodu.

4b. 100-150 cm i-SIZE Booster Seat: mocowanie tylko za pomocą 3-punktowego pasa bezpieczeństwa pojazdu (patrz ilustracje od nr 48 do 57)

UWAGA

- a) Fotelika używać wyłącznie bez podstawy!
 b) Fotel samochodowy powinien być wyposażony w 3-punktowy pas bezpieczeństwa, statyczny lub bezwładnościowy, posiadający homologację zgodnie z Regulaminem Nr 16 EKG ONZ lub innymi równorzędnymi normami (Rys. 35).
 c) Fotelik można zakładać na przedni fotel, po stronie pasażera, lub na dowolny fotel z tyłu; zawsze musi być ustawiony w kierunku jazdy. Nie należy nigdy używać tego fotelika na siedzeniach ustawionych w poprzek lub w kierunku przeciwnym do kierunku jazdy (Rys. 37).
 d) Nie należy nigdy mocować fotelika za pomocą dwupunktowego pasa samochodowego (Rys. 36).
 e) Upewnić się, że część biodrowa pasa samochodowego spoczywa prawidłowo na biodrach dziecka.
 f) W przypadku zastosowania w pojazdach wyposażonych w tylne pasy bezpieczeństwa ze zintegrowaną poduszką powietrzną

(nadmuchiwane pasy bezpieczeństwa), wzajemne oddziaływanie na siebie pompowanej części pasa pojazdu i niniejszego systemu przytrzymującego dla dzieci może spowodować poważne obrażenia lub śmierć. W przypadku korzystania z fotelika w pojazdach wyposażonych w pasy bezpieczeństwa na tylnych siedzeniach z wbudowanymi poduszkami powietrznymi (pasy nadmuchiwane), stosować się do instrukcji producenta samochodu.

- g) Upewnić się, czy klamra 3-punktowego pasa bezpieczeństwa w pojeździe nie jest za wysoko. W przeciwnym razie spróbować zainstalować fotelik na innym siedzeniu w samochodzie. Może się zdarzyć, że sprzączka samochodowego pasa bezpieczeństwa jest zbyt długa i wystaje nad przewidzianą wysokość dolnej części siedzenia (Rys. 55A-55B). W takim przypadku nie wolno zakładać fotelika na tym fotelu, lecz trzeba go zamontować na innym siedzeniu, na którym nie ma tego problemu. Aby uzyskać więcej informacji na ten temat, skontaktować się z producentem samochodu.



CZYSZCZENIE OBICIA

Obicie fotelika można całkowicie zdjąć i wyprać ręcznie lub w pralce w temperaturze 30°C, natomiast wkładkę można prać tylko ręcznie. Podczas prania należy przestrzegać instrukcji przytoczonych na wszywce obicia, zawierającej następujące symbole dotyczące prania:



Prać ręcznie



Prać w pralce w temperaturze 30°C



Nie stosować wybielaczy

PL



Nie suszyć w suszarce bębnowej



Nie prasować



Nie prać chemicznie

Nie używać nigdy agresywnych detergentów ani rozpuszczalników. Nie stosować wirowania oraz suszyć poszewkę bez wykręcania. Poszewka może być zastąpiona wyłącznie artykułem zatwierdzonym przez producenta ponieważ stanowi integralną część fotelika, a więc jest także elementem zabezpieczającym.

OSTRZEŻENIE! Fotelik nie może być używany bez poszewki, mogłoby to narazić dziecko na niebezpieczeństwo.

Aby zdjąć tkaninę, postępować jak podano poniżej:

Poszewka

- Odpiąć pasy fotelika;
- Usunąć pasy naramienne;
- Odpiąć guziki centralnej klapy poszewki;
- Zdjąć gumki znajdujące się pod podstawą siedziska fotelika;
- Zdjąć poszewkę.

Zaglówek

- Podnieść klapkę znajdującą się na podstawie zagłówka;
- Zdjąć gumki na podstawie zagłówka;
- Zdjąć zagłówek.

CZYSZCZENIE PLASTIKOWYCH ORAZ METALOWYCH ELEMENTÓW

Do czyszczenia elementów z plastiku lub z lakierowanego metalu należy używać tylko wilgotnej szmatki. Nigdy nie stosować agresywnych detergentów ani rozpuszczalników.

Ruchove części fotelika nie wymagają smarowania.

KONTROLA STANU ELEMENTÓW SKŁADOWYCH

Zaleca się kontrolować regularnie stan oraz stopień zużycia następujących elementów:

- Obicia: sprawdzić czy nie jest przetarta i czy nie wychodzi z niej wyściółka. Sprawdzić szwy, nie powinny być rozprute.
- Pasy: sprawdzić czy nie doszło do zużycia obicia oraz do zmniejszenia jego grubości w okolicy taśmy regulacyjnej, pasa krocznego, na odcinku ramiennym pasów oraz w pobliżu płytki regulacji pasów.
- Plastikowe elementy: kontrolować stan oraz stopień zużycia wszystkich plastikowych elementów, które nie powinny być uszkodzone i wypłowiałe.

KONSERWACJA WYROBU

Jeżeli fotelik nie jest zainstalowany w samochodzie zaleca się, aby przechowywać go w suchym miejscu, z dala od źródeł ciepła oraz chronić go przed kurzem, wilgocią i bezpośrednim działaniem promieni słonecznych.

UTYLIZACJA WYROBU

Po zakończeniu okresu eksploatacji fotelik nie powinien być używany i należy go wyrzucić. Ze względu na ochronę środowiska należy segregować różnego rodzaju odpady zgodnie z przepisami obowiązującymi w kraju użytkownika.

GWARANCJA

Produkt ma gwarancję na wszystkie wady zgodności w normalnych warunkach użytkowania, zgodnych z podanymi w instrukcji. Gwarancja nie będzie miała natomiast zastosowania w przypadku uszkodzeń powstałych w wyniku niewłaściwego użytkowania, zużycia lub przypadkowych zdarzeń. Informacje na temat okresu gwarancyjnego na wady zgodności można znaleźć we właściwych przepisach krajowych, obowiązujących w kraju zakupu (tam, gdzie dotyczy).

BI-SEAT i-SIZE (40-150 cm)

Dit autostoeltje is goedgekeurd volgens ECE R 129/03 voor het vervoer van kinderen:

- Met een lengte tussen 40 en 150 cm (Fig.1);
 - 40-105 cm (max. 17,5 kg) met basis: "Integral Universal ISOFIX 'i-Size'"
 - Voor een kind vanaf de geboorte tot ongeveer 4 jaar;
 - Zowel in de rijrichting als tegen de rijrichting in vanaf 15 maanden.
 - 100-150 cm zonder basis: "i-Size Booster Seat"
 - Voor een kind van ongeveer 4 tot 12 jaar;
 - In rijrichting.

GEBRUIKSAANWIJZING

LEES VÓÓR DE INSTALLATIE VAN HET KINDERSTOELTJE DEZE GEBRUIKSAANWIJZING VOLLEDIG EN AANDACHTIG DOOR OM KANS OP GEVAAR BIJ HET GEBRUIK TE VOORKOMEN. BEWAAR DE GEBRUIKSAANWIJZING VOOR LATERE RAADPLEGING.

WAARSCHUWINGEN

- Verwijder vóór gebruik eventuele plastic zakken en alle andere verpakkingsonderdelen en gooi ze weg of houd ze in ieder geval buiten het bereik van kinderen. Voer ze af in overeenstemming met de geldende wetten voor gescheiden afvalverwerking.
- Elk land heeft andere wetten en voorschriften met betrekking tot de veiligheid van het vervoer van kinderen in auto's. Het is daarom raadzaam om contact op te nemen met de plaatselijke autoriteiten voor meer informatie.
- Laat niemand het product gebruiken zonder de instructies te lezen en bewaar deze handleiding voor toekomstig gebruik.

- Het wordt aanbevolen alle inzittenden te informeren over hoe het kind in geval van nood kan worden losgekoppeld.
- Tijdens het rijden dient u het voertuig op een veilige plaats stil te zetten, voordat u het autostoeltje verstelt of het kind verzet.
- Controleer geregeld of het kind de gesp van de veiligheidsgordel van het autostoeltje niet openmaakt en met delen daarvan speelt.
- Controleer of de buikdelen van de gordel die het kind vasthoudt, correct op het bekken rusten, zodat het goed vastzit, en dat er bij een botsing geen druk op de buik ontstaat.
- Laat andere kinderen niet met onderdelen of delen van het autostoeltje spelen.
- Als het kind niet wordt vervoerd, moet het autostoeltje vast blijven zitten of in de kofferbak worden gezet. Een niet vastgezet autostoeltje kan in geval van een ongeluk of bij hard remmen namelijk een gevaar inhouden voor de passagiers.
- Het autostoeltje mag uitsluitend door een volwassene worden versteld.
- Het gevaar voor ernstig letsel van het kind, en niet alleen bij een ongeluk, maar ook in andere omstandigheden (bijv. bij hard remmen, enz.) wordt groter als de aanwijzingen die in deze handleiding worden beschreven niet nauwgezet in acht worden genomen.
- Geen enkel autostoeltje kan de absolute veiligheid van het kind in geval van een ongeluk garanderen, maar het gebruik van dit artikel vermindert het gevaar voor ernstig letsel of de dood.
- Gebruik altijd het autostoeltje dat op de juiste wijze geïnstalleerd is, ook voor korte ritten. Als dit niet gebeurt, brengt dit de veiligheid van uw kind in het gedrang. Controleer vooral of de gordels van het autostoeltje strak genoeg zitten, niet verdraaid zijn en zich op de goede plaats bevinden.
- Verzeker u ervan dat alle passagiers van het voertuig hun eigen veiligheidsgordel gebruiken, zowel voor de eigen veiligheid, als omdat zij tijdens de reis bij een ongeluk of bij hard remmen het kind kunnen verwonden.
- Installeer het autostoeltje niet op stoelen met geactiveerde airbag.
- Controleer of de (inklapbare, kantelbare of draaiende) zetels van het voertuig stevig vastzitten.

- Controleer of de hoofdsteun van de autozetel niet in de weg zit van de hoofdsteun van de autostoel: hij mag hem niet naar voren duwen. Als dit mocht gebeuren, verwijdert u de hoofdsteun van de autozetel waarop de autostoel wordt geïnstalleerd en zorgt u ervoor dat u hem niet op de hoedenplank legt.
- Ook na een niet ernstig ongeluk moet het autostoeltje worden vervangen, omdat het schade opgelopen kan hebben, die niet altijd met het blote oog zichtbaar is.
- Gebruik geen tweedehandsautostoeltjes: deze kunnen voor het blote oog onzichtbare structurele schade hebben opgelopen, die echter zodanig is dat de veiligheid van het artikel niet langer gewaarborgd wordt.
- Gebruik geen autostoeltje dat beschadigd, vervormd of te versleten is of een defect onderdeel vertoont: het kan zijn dat het niet meer over de oorspronkelijke veiligheidskenmerken beschikt.
- Verwijder de etiketten en de merken van het artikel niet.
- De hoes kan uitsluitend worden vervangen met een door de fabrikant goedgekeurde hoes, omdat deze integraal deel uitmaakt van de autostoel. Het autostoeltje mag nooit zonder hoes worden gebruikt, om de veiligheid van het kind niet op het spel te zetten.
- De autostoel mag niet meer worden gebruikt als de gordel gescheurd of gefarfeld is.
- Wijzig niets aan het artikel en voeg er niets aan toe zonder toestemming van de fabrikant. Breng geen accessoires, reserveonderdelen of niet door de fabrikant geleverde en goedgekeurde onderdelen aan om met het autostoeltje te gebruiken.
- Gebruik niets, bijv. kussens of dekens, om het autostoeltje wat hoger op de stoel van het voertuig te zetten of om het kind hoger op het autostoeltje te zetten: in geval van een ongeluk kan het dan gebeuren dat het autostoeltje niet goed functioneert.
- Controleer of er zich geen voorwerpen tussen het autostoeltje en

de zetel of het autostoeltje en het portier bevinden.

- Controleer of er geen voorwerpen of bagage, in het bijzonder op de hoedenplank, in het voertuig worden vervoerd, die niet zijn vastgezet of veilig zijn geplaatst: in geval van een ongeluk of bij hard remmen kunnen ze de passagiers verwonden.
- Laat het kind nooit alleen in de auto. Dit kan gevaarlijk zijn!
- Vervoer niet meer dan één kind tegelijk in het autostoeltje.
- Geef het kind tijdens de reis geen eten, in het bijzonder geen lolly, ijslolly of andere etenswaar op een stokje. In geval van een ongeluk of bij hard remmen kunnen deze hem verwonden.
- Tijdens lange reizen wordt aangeraden vaak te pauzeren: het kind verveelt zich al gauw in het autostoeltje en moet zich kunnen bewegen. Het is aangeraden het kind aan de kant van de stoep in en uit te laten stappen.
- Als het voertuig in de zon heeft gestaan, controleert u, voordat u het kind in het autostoeltje laat plaatsnemen, of de verschillende delen niet heet zijn geworden: in dat geval laat u ze eerst afkoelen voordat u het kind laat plaatsnemen, om verbranding te voorkomen.
- Gebruik het product NIET langer dan 10 jaar in de modus geïntegreerd gordelsysteem. Bruikbaar tot 12 jaar vanaf het eerste gebruik in combinatie met de autogordel. Na deze periode kunnen de wijzigingen in de materialen (bijvoorbeeld door blootstelling aan zonlicht) de goede werking van het product reduceren of negatief beïnvloeden.
- Volgens de statistieken over ongelukken is de achterbank van het voertuig veiliger dan de stoelen voorin: daarom wordt aangeraden het autostoeltje op de achterbank te installeren. De veiligste zitting is de middelste achterzitting, als deze is uitgerust met een driepuntsgordel: in dat geval wordt aangeraden het Autostoeltje op de middelste achterzitting te plaatsen. Als het Autostoeltje op de voorzitting wordt geplaatst, wordt voor een grotere veiligheid aangeraden de zitting zover mogelijk naar achteren te zetten, voor zover de aanwezigheid van andere passagiers op de achterbank dit toelaat, en de rugleuning zo verticaal mogelijk te zetten. Als de gordels in de wagen in de hoogte verstelbaar zijn, moet de gordel

in de laagste stand worden vergrendeld. Controleer vervolgens dat de gordelregelaar ten opzichte van de rugleuning van de autozitting naar achteren staat (of er hooguit op één lijn mee staat). Als de voorzitting is uitgerust met een frontale airbag wordt afgeraden het Autostoeltje op deze zitting aan te brengen. Indien het stoeltje wordt geïnstalleerd op een zetel die wordt beschermd met een airbag, raadpleeg dan altijd de handleiding van de wagen.

- De firma Artsana wijst elke vorm van aansprakelijkheid af bij oneigenlijk gebruik van het artikel en bij elk gebruik dat niet overeenstemt met deze instructies.



ONDERDELENLIJST

Autostoeltje (Fig. 2)

- A. Verstelling van de hoofdsteen
- B. Hoofdsteen
- C. Side Safety System
- D. Schouderriemen
- E. Heupgordelgeleider
- F. Gordels van de autostoel
- G. Verkleinkussen
- H. Gesp
- I. Gewatteerd tussenbeenstuk
- J. Drukknop voor afstelling van de gordels

- K. Verstelband van de gordels
- L. Hendel voor kantelen schuin
- M. Isofix-koppelstukken
- N. Indicatoren koppeling Isofix
- O. Deblokkeerknoppen voor Isofix-koppelstukken
- P. Vergrendelingshendels Isofix-koppelstukken
- Q. Diagonale riemgeleider

Basis (Fig. 3)

- A. Anti-rebound bar
- B. Isofix-koppelstukken
- C. Indicatoren koppeling Isofix
- D. Knoppen Isofix-koppelstukken
- E. Steunpoot (steunpoot)
- F. Knop voor verstellen hoogte steunpoot
- G. Indicator van de correcte installatie van de steunpoot
- H. Ontgrendelingshendels autostoeltje
- I. Bevestigingspunten autostoeltje
- J. Indicatoren correcte bevestiging autostoeltje op de basis
- K. Knop voor draaien 360°
- L. Indicator correcte rijpositie
- M. Geleider Isofix

De Full 360 i-Size base is inbegrepen in het pakket of kan apart worden gekocht als accessoire.

JUISTE PLAATS IN HET VOERTUIG

40-105 cm:



Dit is een geavanceerd i-Size-bevestigingssysteem voor kinderen, goedgekeurd volgens ECE R129 voor gebruik op zitplaatsen in i-Size-compatibele voertuigen volgens de aanwijzingen van de voertuigfabrikant in de gebruikshandleiding van het voertuig. Wend u voor vragen tot de fabrikant van het geavanceerde kinderbevestigingssysteem of tot de verkoper. Als uw auto geen zitplaats voor i-Size heeft, controleer dan de autocompatibiliteitslijst die beschikbaar is via de QR-code op het pro-

ductinstallatielabel en aan het eind van deze handleiding.

100-150 cm:

Dit is een geavanceerd i-Size-bevestigingssysteem voor kinderen met zitverhoger, goedgekeurd volgens ECE R129 voor hoofdgebruik op i-Size-zitplaatsen volgens de aanwijzingen van de voertuigfabrikant in de gebruikshandleiding van het voertuig. Wend u voor vragen tot de fabrikant van het geavanceerde kinderbevestigingssysteem of tot de verkoper. Als uw auto geen zitplaats voor i-Size heeft, controleer dan de autocompatibiliteitslijst die beschikbaar is via de QR-code op het productinstallatielabel en aan het eind van deze handleiding.

INSTALLEREN

40-105 cm (tegen de rijrichting in)	Geïntegreerd gordelsysteem + Full 360 i-Size base met steunpoot	
76-105 cm (in de rijrichting)	Geïntegreerd gordelsysteem + Full 360 i-Size base met steunpoot	
100-150 cm	Isofix-connectoren + driepuntsgordel van de auto of alleen driepuntsgordel van de auto	



Het gebruik van de "Full 360 i-Size base" in de configuratie 40-105 cm is verplicht. Het is verboden de basis te gebruiken in de configuratie 100-150 cm.

De Full 360 i-Size base is inbegrepen in het pakket of kan apart worden gekocht als accessoire.

1. 40-105 cm (max 17,5 kg) "i-Size" ISOFIX universeel integraal tegen de rijrichting in (Integral Universal ISOFIX "i-Size"): installatie met Full 360 i-Size base en steunpoot (zie afbeelding 4 t/m 18)

Het verkleinkussen moet worden gebruikt van 40 cm tot 60 cm. Het verkleinkussen is inbegrepen in het pakket of kan afzonderlijk als accessoire worden gekocht.

Verkleinkussen

Van 40 cm tot 60 cm	
> 60 cm	

AANDACHTSPUNTEN

- Gebruik het autostoeltje niet zonder basis voordat het kind een lengte van 100 cm heeft bereikt!
- Het autostoeltje moet tegen de rijrichting in worden geïnstalleerd tot de leeftijd van 15 maanden.

- c) Het is verplicht om de maximale ligstand te gebruiken voor kinderen met lengte tot 75 cm
- d) De installatie moet plaatsvinden op stoelen met Isofix-systeem.
- e) Het kind mag niet meer dan 17,5 kg wegen.
- f) Tijdens de installatie met het Isofix-systeem mag de veiligheidsgordel van het voertuig niet achter het autostoeltje worden vastgemaakt, want dat kan het opblaasbare gedeelte van de gordel activeren.
- g) Tot 60 cm is het gebruik van het verkleinkussen (inbegrepen in het pakket of apart verkrijgbaar) verplicht. Vanaf 61 cm is de verkleiner niet meer nodig.

2. 76-105 cm >15 maanden (max. 17,5 kg) "i-Size" ISOFIX universeel integraal, in de rijrichting (Integral Universal ISOFIX "i-Size"): installatie met Full 360 i-Size base en steunpoot (zie afbeelding 19 t/m 23)

AANDACHTSPUNTEN

- a) Gebruik het autostoeltje niet zonder basis voordat het kind een lengte van 100 cm heeft bereikt!
- b) Vanaf 15 maanden/76 cm kan het autostoeltje in de rijrichting worden geïnstalleerd.
- c) De installatie moet plaatsvinden op stoelen met Isofix-systeem.
- d) Het kind mag niet meer dan 17,5 kg wegen.
- e) Tijdens de installatie met het Isofix-systeem mag de veiligheidsgordel van het voertuig niet achter het autostoeltje worden vastgemaakt, want dat kan het opblaasbare gedeelte van de gordel activeren.

3. Wijziging van de configuratie van "i-Size" ISOFIX universeel integraal naar "i-SIZE Booster Seat" (zie afbeelding 24 t/m 34)

4a. 100-150 cm i-SIZE Booster Seat: installatie met vaste kopelstukken en driepuntsgordel van de auto (zie afbeelding 35 t/m 47)

AANDACHTSPUNTEN

- a) Het autostoeltje mag alleen zonder basis worden gebruikt!
- b) De auto stool moet zijn uitgerust met een vaste of oprolbare driepuntsgordel, die goedgekeurd is volgens de UN/ECE 16 of andere gelijkwaardige standaarden (Fig. 35).
- c) Het autostoeltje kan worden geïnstalleerd op de zetel vooraan aan de passagierszijde of op eender welke van de achterste zetels en het moet altijd in de rijrichting worden aangebracht. Gebruik dit autostoeltje nooit op zittingen die zijdelings staan of tegen de rijrichting in (Fig. 37).
- d) Installeer het autostoeltje nooit met de tweepuntsgordel van de auto (Fig. 36).
- e) Zorg ervoor dat het deel van de autogordel dat over de buik loopt, goed op het bekken van het kind rust.
- f) Bij gebruik in voertuigen die op de achterbank zijn uitgerust met veiligheidsgordels met ingebouwde airbags (opblaasbare gordels), kan het contact tussen het opblaasbare gedeelte van de voertuig-gordel het kinderzitje leiden tot ernstig letsel of de dood. volg de gebruikshandleiding van de fabrikant van de auto bij gebruik van het autostoeltje in voertuigen die zijn uitgerust met veiligheids-gordels achterin met geïntegreerde airbags (opblaasbare gordels).
- g) Controleer of de gesp van de driepuntsgordel van de auto niet te hoog zit. Probeer het autostoeltje anders op een andere zitplaats van de auto te installeren. Het kan voorkomen dat de gesp van de veiligheidsgordel van de wagen te lang is en de hoogte overschrijdt die voorzien was ten opzichte van het onderste gedeelte van de zitting (Fig. 45A-45B). In dat geval mag het autostoeltje niet worden bevestigd op deze zetel, maar moet het op een andere zetel worden geïnstalleerd waarbij het probleem zich niet voordoet. Voor meer informatie over dit aspect neemt u contact op met de autofabrikant.

4b. 100-150 cm i-SIZE Booster Seat: installatie met enkel de driepuntsgordel van de auto (zie illustraties van nr. 48 tot 57)

AANDACHTSPUNTEN

- Het autostoeltje mag alleen zonder basis worden gebruikt!
- De autostoel moet zijn uitgerust met een vaste of oprolbare driepuntsgordel, die goedgekeurd is volgens de UN/ECE 16 of andere gelijkwaardige standaarden (Fig. 35).
- Het autostoeltje kan worden geïnstalleerd op de zetel vooraan aan de passagierszijde of op eender welke van de achterste zetels en het moet altijd in de rijrichting worden aangebracht. Gebruik dit autostoeltje nooit op zittingen die zijdelings staan of tegen de rijrichting in (Fig. 37).
- Installeer het autostoeltje nooit met de tweepuntsgordel van de auto (Fig. 36).
- Zorg ervoor dat het deel van de autogordel dat over de buik loopt, goed op het bekken van het kind rust.
- Bij gebruik in voertuigen die op de achterbank zijn uitgerust met veiligheidsgordels met ingebouwde airbags (opblaasbare gordels), kan het contact tussen het opblaasbare gedeelte van de voertuig-gordel het kindertje leiden tot ernstig letsel of de dood. volg de gebruikshandleiding van de fabrikant van de auto bij gebruik van het autostoeltje in voertuigen die zijn uitgerust met veiligheids-gordels achterin met geïntegreerde airbags (opblaasbare gordels).
- Controleer of de gesp van de driepuntsgordel van de auto niet te hoog zit. Probeer het autostoeltje anders op een andere zitplaats van de auto te installeren. Het kan voorkomen dat de gesp van de veiligheidsgordel van de wagen te lang is en de hoogte overschrijdt die voorzien was ten opzichte van het onderste gedeelte van de zitting (Fig. 55A-55B). In dat geval mag het autostoeltje niet

worden bevestigd op deze zetel, maar moet het op een andere zetel worden geïnstalleerd waarbij het probleem zich niet voordoet. Voor meer informatie over dit aspect neemt u contact op met de autofabrikant.



DE HOES REINIGEN

De hoes van het autostoeltje is volledig afneembaar en kan met de hand of in de wasmachine op 30°C worden gewassen. De verkleiner kan alleen met de hand worden gewassen. Volg bij het wassen de instructies op het etiket van de bekleding, waar de volgende was-symbolen op staan:



Handwas



Op 30°C in de wasmachine wassen



Niet bleken



Niet in de droger drogen



Niet strijken



Niet chemisch laten reinigen

Gebruik nooit schuur- of oplosmiddelen. Centrifugeer de hoes niet en hang ze op zonder ze uit te wringen.

De hoes mag uitsluitend worden vervangen met een door de fabrikant goedgekeurde reservehoes, aangezien ze integrerend deel uitmaakt van het autostoeltje en dus een veiligheidselement is.

WAARSCHUWING! Het autostoeltje mag nooit zonder hoes worden gebruikt, om de veiligheid van het kind niet op het spel te zetten.

Ga als volgt te werk om de stof te verwijderen:

Hoes

- Haal de gordels van het autostoeltje los;
- Verwijder de schouderbeschermstukken;
- Maak de middenflap van de hoes los door middel van de knopen;
- Verwijder de elastieken onder de basis van de zitting van het autostoeltje;
- Verwijder de hoes.

Hoofdsteun

- Doe de flap aan de basis van de hoofdsteun omhoog;
- Verwijder de elastieken aan de basis van de hoofdsteun;
- Verwijder de hoofdsteun.

DE PLASTIC EN METALEN ONDERDELEN REINIGEN

Gebruik alleen een vochtige doek om de plastic of gelakte metalen delen te reinigen. Gebruik nooit schuur- of oplosmiddelen.

De bewegende delen van het autostoeltje mogen op geen enkele wijze worden gesmeerd.

CONTROLE OF DE ONDERDELEN INTACT ZIJN

Het wordt aanbevolen de volgende onderdelen regelmatig op beschadiging en slijtage te controleren:

- Hoes: controleer of de wattering niet uitpuilt en of er geen delen loszitten. Controleer de staat van de naden die altijd intact moeten zijn.
- Gordels: controleer of de stof niet rafelt of duidelijk dun is geworden ter hoogte van de verstelband, het tussenbeenstuk, de schouderbeschermstukken en het gebied van de afstelplaat van de gordels.
- Kunststof delen: controleer de slijtagestaat van alle plastic delen,

die geen duidelijke beschadigingen mogen hebben of verkleurd mogen zijn.

HET ARTIKEL OPBERGEN

Als het niet in de auto geïnstalleerd is, wordt aangeraden het autostoeltje op een droge plaats, uit de buurt van warmtebronnen en beschermd tegen stof, vocht en rechtstreeks zonlicht te bewaren.

HET ARTIKEL AFDANKEN

Als de voorziene gebruiksgrens van het autostoeltje is bereikt, gebruikt u het niet meer en zet u het bij het afval. Uit respect voor het milieu scheidt u de verschillende soorten afval volgens wat door de geldende voorschriften in uw land is voorgeschreven.

GARANTIE

Het product is gegarandeerd tegen elk gebrek aan overeenstemming onder normale gebruiksomstandigheden in overeenstemming met de gebruiksaanwijzing. De garantie is dus niet geldig in geval van schade veroorzaakt door oneigenlijk gebruik, slijtage of toevallige gebeurtenissen. Voor de duur van de garantie inzake non-conformiteit verwijzen we naar de specifieke richtlijnen en de nationale normen die van toepassing zijn in het land van aankoop, indien deze voorzien zijn.

BI-SEAT i-SIZE (40-150 cm)

Αυτό το κάθισμα είναι εγκεκριμένο σύμφωνα με τον κανονισμό ECE R 129/03 για τη μεταφορά παιδιών:

- Με ύψος μεταξύ 40 και 150 cm (Εικ.1)
 - 40-105 cm (Έως 17,5 kg) με βάση: «Integral Universal ISOFIX “i-Size”»
 - Για ένα παιδί από τη γέννηση έως περίπου 4 ετών.
 - Τόσο αντίθετα στην κατεύθυνση κίνησης όσο και προς την κατεύθυνση κίνησης από τους 15 μήνες.
 - 100-150 cm χωρίς βάση: «i-Size Booster Seat»
 - Για ένα παιδί ηλικίας από 4 έως 12 ετών περίπου.
 - Προς την κατεύθυνση κίνησης.

ΟΔΗΓΙΕΣ ΧΡΗΣΗΣ

ΠΡΙΝ ΑΠΟ ΤΗΝ ΕΓΚΑΤΑΣΤΑΣΗ ΤΟΥ ΚΑΘΙΣΜΑΤΟΣ ΔΙΑΒΑΣΤΕ ΠΡΟΣΕΚΤΙΚΑ ΚΑΙ ΟΛΟΚΛΗΡΩΤΕ ΤΟ ΕΓΧΕΙΡΙΔΙΟ ΟΔΗΓΙΩΝ ΧΡΗΣΗΣ ΓΙΑ ΝΑ ΑΠΟΦΥΓΕΤΕ ΤΥΧΟΝ ΚΙΝΔΥΝΟΥΣ ΚΑΤΑ ΤΗ ΧΡΗΣΗ ΚΑΙ ΦΥΛΑΞΤΕ ΤΟ ΓΙΑ ΜΕΛΛΟΝΤΙΚΗ ΑΝΑΦΟΡΑ.

ΠΡΟΕΙΔΟΠΟΙΗΣΕΙΣ

- Πριν από τη χρήση αφαιρέστε και πετάξτε τυχόν πλαστικές σακούλες και όλα τα στοιχεία συσκευασίας του προϊόντος ή κρατήστε τα μακριά από τα παιδιά. Συνιστάται να απορρίπτετε αυτά τα στοιχεία χρησιμοποιώντας τους ειδικούς κάδους ανακύκλωσης σύμφωνα με την ισχύουσα νομοθεσία.
- Σε κάθε χώρα προβλέπονται διαφορετικοί νόμοι και κανονισμοί που αφορούν την ασφάλεια για τη μεταφορά παιδιών με το αυτοκίνητο, για το λόγο αυτό καλό είναι να επικοινωνήσετε με τις τοπικές αρχές για περισσότερες πληροφορίες.

- Κανείς δεν επιτρέπεται να χρησιμοποιεί το προϊόν αν προηγουμένως δεν έχει διαβάσει τις οδηγίες και φυλάξει αυτό το εγχειρίδιο για μελλοντική χρήση.
- Συνιστάται όλοι οι επιβάτες να γνωρίζουν τον τρόπο απελευθέρωσης του παιδιού από το παιδικό κάθισμα σε περίπτωση ανάγκης.
- Όταν το όχημα είναι σε κίνηση, πριν προχωρήσετε στη ρύθμιση του καθίσματος ή πριν μετακινήσετε το παιδί, σταματήστε το όχημα σε ασφαλές μέρος.
- Ελέγχετε περιοδικά ότι το παιδί δεν έχει ανοίξει την αγκράφα στερέωσης της ζώνης και ότι δεν παίζει με άλλα τμήματα του καθίσματος.
- Βεβαιωθείτε ότι τα μέρη της ζώνης στη μέση που συγκρατούν το παιδί ακουμπούν σωστά στη λεκάνη, ώστε να συγκρατείται, προκειμένου να μην πιέζεται η κοιλιά σε περίπτωση πρόσκρουσης.
- Μην αφήνετε τα παιδιά να παίζουν με εξαρτήματα και τμήματα του παιδικού καθίσματος.
- Όταν χρησιμοποιείται το παιδικό κάθισμα, πρέπει να παραμένει δεμένο ή να τοποθετείται στο πορτμπαγκάζ. Πράγματι, το παιδικό κάθισμα όταν δεν είναι δεμένο αποτελεί πηγή κινδύνου για τους επιβάτες σε περίπτωση ατυχήματος ή απότομου φρεναρίσματος.
- Οι εργασίες ρύθμισης του καθίσματος πρέπει να πραγματοποιούνται αποκλειστικά από ενήλικα.
- Ο κίνδυνος σοβαρού τραυματισμού για το παιδί, όχι μόνο σε περίπτωση ατυχήματος, αλλά και σε άλλες περιπτώσεις (π.χ. απότομα φρεναρίσματα, κ.λπ.) αυξάνεται αν οι οδηγίες του παρόντος εγχειριδίου δεν τηρούνται σχολαστικά.
- Κανένα παιδικό κάθισμα αυτοκινήτου δεν εγγυάται την απόλυτη ασφάλεια του παιδιού σε περίπτωση ατυχήματος, αλλά η χρήση αυτού του προϊόντος μειώνει τον κίνδυνο τραυματισμού και θανάτου του παιδιού.
- Να χρησιμοποιείτε πάντα το κάθισμα αυτοκινήτου, σωστά τοποθετημένο ακόμα και σε μικρές διαδρομές. Εάν δεν το κάνετε, θέτετε σε κίνδυνο τη σωματική ακεραιότητα του παιδιού. Ειδικότερα, βεβαιωθείτε ότι οι ζώνες από το παιδικό κάθισμα είναι καλά τεντωμένες, δεν είναι μπερδεμένες ή σε λανθασμένη θέση.

- Βεβαιωθείτε ότι όλοι οι επιβάτες του οχήματος έχουν δέσει τη ζώνη ασφαλείας τους για τη δική τους ασφάλεια αλλά και επειδή, σε περίπτωση ατυχήματος ή απότομου φρεναρίσματος κατά τη διάρκεια του ταξιδιού, ενδέχεται να τραυματίσουν το παιδί.
- Μην τοποθετείτε το κάθισμα αυτοκινήτου σε καθίσματα όπου ο αερόσακος είναι ενεργοποιημένος.
- Βεβαιωθείτε ότι τα καθίσματα του αυτοκινήτου (αναδιπλούμενα, ανατρεπόμενα ή περιστρεφόμενα) έχουν στερεωθεί καλά.
- Βεβαιωθείτε ότι το προσκέφαλο του καθίσματος του αυτοκινήτου δεν εμποδίζει αυτό του καθίσματος του παιδιού: δεν πρέπει να το ωθεί προς τα εμπρός. Στη περίπτωση που αυτό συμβεί, αφαιρέστε το προσκέφαλο από το κάθισμα του αυτοκινήτου, επάνω στο οποίο εγκαθίσταται το παιδικό κάθισμα, προσέχοντας να μην το τοποθετήσετε επάνω στη καλελιέρα.
- Έπειτα από ένα ατύχημα, ακόμα και μικρό, το παιδικό κάθισμα πρέπει να αντικατασταθεί γιατί ενδέχεται να έχει υποστεί βλάβες που δεν είναι ορατές με γυμνό μάτι.
- Μην χρησιμοποιείτε καθίσματα από δεύτερο χέρι: ενδέχεται να έχουν υποστεί βλάβη στο σκελετό τους που δεν είναι ορατή με γυμνό μάτι αλλά που μπορεί να θέσει σε κίνδυνο την ασφάλεια του προϊόντος.
- Μην χρησιμοποιείτε το παιδικό κάθισμα εάν είναι κατεστραμμένο, παραμορφωμένο, υπερβολικά φθαρμένο ή εάν λείπει κάποιο από τα μέρη του: ενδέχεται να έχει χάσει τα αρχικά χαρακτηριστικά ασφαλείας.
- Μην αφαιρείτε τις ετικέτες και τα σήματα από το προϊόν.
- Το ύφασμα μπορεί να αντικατασταθεί αποκλειστικά με ένα άλλο εγκεκριμένο από τον κατασκευαστή, γιατί αποτελεί αναπόσπαστο τμήμα του παιδικού καθίσματος. Το παιδικό κάθισμα δεν πρέπει να χρησιμοποιείται ποτέ χωρίς την επένδυση, για να μην τίθεται σε κίνδυνο η ασφάλεια του παιδιού.
- Το παιδικό κάθισμα δεν μπορεί πλέον να χρησιμοποιηθεί στη περι-

πτωση που η ζώνη παρουσιάζει κοψίματα ή ξεφτίσματα.

- Μην κάνετε μετατροπές ή προσθήκες στο προϊόν χωρίς την έγκριση του κατασκευαστή. Μην τοποθετείτε αξεσουάρ, ανταλλακτικά ή εξαρτήματα που δεν παρέχονται και δεν είναι εγκεκριμένα από τον κατασκευαστή για να χρησιμοποιηθούν με το παιδικό κάθισμα.
- Μην χρησιμοποιείτε ποτέ, μαξιλάρια ή κουβέρτες, για να ανασηκώσετε το παιδικό κάθισμα ή για να ανασηκώσετε το παιδί στο κάθισμα: Σε περίπτωση ατυχήματος το παιδικό κάθισμα μπορεί να μην λειτουργήσει σωστά.
- Βεβαιωθείτε ότι δεν υπάρχουν αντικείμενα ανάμεσα στο παιδικό κάθισμα και το κάθισμα του αυτοκινήτου ή ανάμεσα στο παιδικό κάθισμα και την πόρτα.
- Ελέγχετε ότι δεν μεταφέρονται, ιδιαίτερα στο πίσω μέρος του αυτοκινήτου, αντικείμενα ή αποσκευές που δεν έχουν στερεωθεί ή τοποθετηθεί με ασφαλή τρόπο. Σε περίπτωση ατυχήματος ή απότομου φρεναρίσματος ενδέχεται να τραυματίσουν τους επιβάτες.
- Μην αφήνετε ποτέ το παιδί μόνο του στο αυτοκίνητο, μπορεί να είναι επικίνδυνο!
- Μην μεταφέρετε περισσότερα από ένα παιδί κάθε φορά στο παιδικό κάθισμα.
- Αποφεύγετε να δίνετε τρόφιμα στο παιδί κατά τη διάρκεια της διαδρομής, ιδιαίτερα γλειφιτζούρια, γρανίτες ή άλλα τρόφιμα σε ξυλάκι. Σε περίπτωση ατυχήματος ή απότομου φρεναρίσματος ενδέχεται να το τραυματίσει.
- Σε περίπτωση μακρινών διαδρομών, συνιστάται να κάνετε συχνές στάσεις: το παιδί κουράζεται εύκολα μέσα στο παιδικό κάθισμα αυτοκινήτου και έχει ανάγκη να κινηθεί. Συνιστάται να κατεβάζετε και να ανεβάζετε το παιδί από την πλευρά του πεζοδρομίου.
- Σε περίπτωση που το όχημα έχει παραμείνει ακίνητο κάτω από τον ήλιο, πριν βάλετε το παιδί στο παιδικό κάθισμα, βεβαιωθείτε ότι τα διάφορα μέρη, κυρίως τα μεταλλικά δεν έχουν υπερθερμανθεί: Σε αυτήν την περίπτωση αφήστε τα να κρυώσουν πριν βάλετε το παιδί για να αποφύγετε τον κίνδυνο εγκαύματος.

- ΜΗΝ χρησιμοποιείτε το προϊόν σε λειτουργία συστήματος ενσωματωμένων ζωνών για περίοδο μεγαλύτερη από 10 χρόνια. Μπορεί να χρησιμοποιηθεί έως και 12 χρόνια από την πρώτη χρήση σε διαμόρφωση με τη ζώνη αυτοκινήτου. Μετά από αυτή την περίοδο οι αλλοιώσεις των υλικών (π.χ. λόγω έκθεσης στο ηλιακό φως) μπορεί να μειώσουν την αποτελεσματικότητα του προϊόντος.
- Με βάση τις στατιστικές για τα ατυχήματα, σε γενικές γραμμές τα πίσω καθίσματα του αυτοκινήτου είναι πιο ασφαλή από το μπροστινό: για το λόγο αυτό συνιστάται η εγκατάσταση του παιδικού καθίσματος στα πίσω καθίσματα του αυτοκινήτου. Συγκεκριμένα, το ασφαλέστερο κάθισμα είναι εκείνο που βρίσκεται πίσω και στη μέση, εάν διαθέτει ζώνη 3 σημείων: σε αυτήν την περίπτωση, συνιστάται να τοποθετείτε το παιδικό Κάθισμα στο πίσω κεντρικό κάθισμα του αυτοκινήτου. Σε περίπτωση που το παιδικό Κάθισμα τοποθετηθεί στο μπροστινό κάθισμα του αυτοκινήτου, για λόγους μεγαλύτερης ασφαλείας συνιστάται να τραβήξετε το κάθισμα όσο το δυνατόν πιο πίσω ανάλογα εάν υπάρχουν άλλοι επιβάτες στα πίσω πλαϊνά καθίσματα και να ρυθμίσετε την πλάτη όσο πιο κάθετα μπορείτε. Αν το αυτοκίνητο διαθέτει ρυθμιστή ύψους της ζώνης ασφαλείας, στερεώστε τον στην χαμηλότερη θέση. Στη συνέχεια βεβαιωθείτε ότι το σύστημα ρύθμισης της ζώνης είναι στην πίσω θέση (ή τουλάχιστον σε ευθεία γραμμή) σε σχέση με την πλάτη του καθίσματος του αυτοκινήτου. Εάν το μπροστινό κάθισμα διαθέτει μπροστινό αερόσακο, δεν συνιστάται να εγκαταστήσετε το παιδικό Κάθισμα σε αυτό το κάθισμα αυτοκινήτου. Σε περίπτωση τοποθέτησης σε ένα οποιοδήποτε κάθισμα με αερόσακο, να ανατρέχετε πάντα στο εγχειρίδιο οδηγιών του αυτοκινήτου.
- Η εταιρία Artsana δεν φέρει καμία ευθύνη για ακατάλληλη χρήση του προϊόντος και για χρήση που δεν τηρεί αυτές τις οδηγίες.



ΛΙΣΤΑ ΕΞΑΡΤΗΜΑΤΩΝ

Κάθισμα αυτοκινήτου (Εικ. 2)

- A. Δακτύλιος ρύθμισης προσκεφάλου
- B. Προσκέφαλο
- C. Side Safety System
- D. Επωμίδες
- E. Οδηγός ζωνών μέσης
- F. Ζώνες του παιδικού καθίσματος
- G. Μειωτήρας
- H. Αγκράφα
- I. Διαχωριστικό για τα πόδια με επένδυση
- J. Πλήκτρο ρύθμισης ζωνών
- K. Ταινία ρύθμισης των ζωνών
- L. Μοχλός ανάκλισης
- M. Σύνδεσμοι Isofix
- N. Δείκτες σύνδεσης Isofix
- O. Πλήκτρα αποσύνδεσης συνδέσμων Isofix
- P. Μοχλοί κλεισίματος συνδέσμων Isofix
- Q. Οδηγοί διαγώνιων ζωνών

Βάση (Εικ. 3)

- A. Rebound bar (Μπάρα προστασίας)
- B. Σύνδεσμοι Isofix
- C. Δείκτες σύνδεσης Isofix
- D. Κουμπιά συνδέσμων Isofix
- E. Πόδι στήριξης
- F. Κουμπί ρύθμισης ύψους ποδιού στήριξης
- G. Δείκτης σωστής εγκατάστασης ποδιού στήριξης

- H. Μοχλοί αποσύνδεσης του καθίσματος αυτοκινήτου
- I. Υποδοχές σύνδεσης καθίσματος αυτοκινήτου
- J. Δείκτες σωστής σύνδεσης καθίσματος αυτοκινήτου με βάση
- K. Κουμπί περιστροφής 360°
- L. Δείκτης σωστής θέσης ταξιδιού
- M. Οδηγός Isofix

H βάση Full 360 i-Size μπορεί να περιλαμβάνεται στη συσκευασία ή μπορεί να αγοραστεί ξεχωριστά ως αξεσουάρ.

ΣΩΣΤΗ ΘΕΣΗ ΣΤΟ ΟΧΗΜΑ

40-105 cm:

Αυτό είναι ένα προηγμένο σύστημα πρόσδεσης παιδιών i-Size εγκεκριμένο σύμφωνα με τον κανονισμό του ECE R129 για χρήση σε καθίσματα οχημάτων συμβατά με το σύστημα i-Size σύμφωνα με τις πληροφορίες που παρέχονται από τον κατασκευαστή του οχήματος στο εγχειρίδιο κατόχου του οχήματος. Σε περίπτωση αμφιβολιών, απευθυνθείτε είτε στον κατασκευαστή της διάταξης πρόσδεσης παιδιών ή στον προμηθευτή σας.

Εάν το όχημα δεν έχει θέση καθίσματος i-Size, ελέγξτε τη λίστα συμβατότητας αυτοκινήτου που είναι διαθέσιμη μέσω του κωδικού QR στην этикетка εγκατάστασης του προϊόντος και στο τέλος αυτού του εγχειριδίου



100-150 cm:

Αυτό είναι ένα προηγμένο σύστημα πρόσδεσης παιδιών i-Size με βοηθητικό κάθισμα εγκεκριμένο σύμφωνα με τον κανονισμό του ECE R129 για χρήση κυρίως σε "καθίσματα οχημάτων i-Size" σύμφωνα με τις πληροφορίες που παρέχονται από τον κατασκευαστή του οχήματος στο εγχειρίδιο χρήσης του οχήματος. Σε περίπτωση αμφιβολιών, απευθυνθείτε είτε στον κατασκευαστή της διάταξης πρόσδεσης παιδιών ή στον προμηθευτή σας.

Εάν το όχημα δεν έχει θέση καθίσματος i-Size, ελέγξτε τη λίστα συμβατό-

τητας αυτοκινήτου που είναι διαθέσιμη μέσω του κωδικού QR στην этикетка εγκατάστασης του προϊόντος και στο τέλος αυτού του εγχειριδίου.

ΕΓΚΑΤΑΣΤΑΣΗ

40-105 cm (αντίθετα στην κατεύθυνση κίνησης)	Σύστημα με ενσωματωμένες ζώνες + Full 360 i-Size base με πόδι στηρίξης	
76-105 cm (προς την κατεύθυνση κίνησης)	Σύστημα με ενσωματωμένες ζώνες + Full 360 i-Size base με πόδι στηρίξης	
100-150 cm	Σύνδεσμοι Isofix + ζώνη 3 σημείων του αυτοκινήτου ή μόνο ζώνη 3 σημείων του αυτοκινήτου	



Είναι υποχρεωτική η χρήση του "Full 360 i-Size base" στη διαμόρφωση 40-105 cm. Απαγορεύεται η χρήση της βάσης στη διαμόρφωση 100-150 cm.

Η βάση Full 360 i-Size μπορεί να περιλαμβάνεται στη συσκευασία ή μπορεί να αγοραστεί ξεχωριστά ως αξεσουάρ.

1. 40-105cm (Έως 17,5 kg) "i-Size" ISOFIX γενικής χρήσης αντίθετα στην κατεύθυνση κίνησης (Integral Universal ISOFIX «i-Size»): εγκατάσταση με Full 360 i-Size βάση και πόδι στηρίξης (βλ. εικόνες από τον αριθμό 4 έως 18)

Ο μειωτήρας πρέπει να χρησιμοποιείται από 40 cm έως 60 cm. Ο μειωτήρας περιλαμβάνεται στη συσκευασία ή μπορεί να αγοραστεί ξεχωριστά ως αξεσουάρ.

Μειωτήρας

Από 40 cm έως 60 cm	
> 60 cm	

ΣΗΜΕΙΑ ΠΡΟΣΟΧΗΣ

- Μην χρησιμοποιείτε το κάθισμα αυτοκινήτου χωρίς βάση πριν από τα 100 cm!
- Το κάθισμα αυτοκινήτου πρέπει να τοποθετηθεί αντίθετα στην κατεύθυνση κίνησης υποχρεωτικά για έως και 15 μήνες.
- Είναι υποχρεωτική η χρήση της θέσης μέγιστης ανάκλισης μέχρι τα 75 cm του παιδιού
- Η εγκατάσταση πρέπει να γίνει σε καθίσματα εφοδιασμένα με σύστημα Isofix.
- Το βάρος του παιδιού δεν πρέπει να υπερβαίνει τα 17,5 kg.
- Κατά την εγκατάσταση με το σύστημα Isofix, η ζώνη ασφαλείας του οχήματος δεν πρέπει να είναι δεμένη πίσω από το παιδικό κάθισμα, γιατί έτσι θα συμπλεχθεί το τμήμα της ζώνης που φουσκώνει.

g) Έως 60 cm είναι υποχρεωτική η χρήση μειωτήρα (περιλαμβάνεται στη συσκευασία ή μπορεί να αγοραστεί ως αξεσουάρ). Ξεκινώντας από 61 cm ο μειωτήρας δεν είναι απαραίτητος.

2. 76-105 cm >15 μήνες (Max. 17,5 kg) "i-Size" ISOFIX γενικής χρήσης προς την κατεύθυνση κίνησης (Integral Universal ISOFIX «i-Size»): εγκατάσταση με Full 360 i-Size βάση και πόδι στήριξης (βλ. εικόνες από τον αριθμό 19 έως 23)

ΣΗΜΕΙΑ ΠΡΟΣΟΧΗΣ

- Μην χρησιμοποιείτε το κάθισμα αυτοκινήτου χωρίς βάση πριν από τα 100 cm!
- Από τους 15 μήνες/76 cm το κάθισμα αυτοκινήτου μπορεί να εγκατασταθεί προς την κατεύθυνση κίνησης.
- Η εγκατάσταση πρέπει να γίνει σε καθίσματα εφοδιασμένα με σύστημα Isofix.
- Το βάρος του παιδιού δεν πρέπει να υπερβαίνει τα 17,5 kg.
- Κατά την εγκατάσταση με το σύστημα Isofix, η ζώνη ασφαλείας του οχήματος δεν πρέπει να είναι δεμένη πίσω από το παιδικό κάθισμα, γιατί έτσι θα συμπλεχθεί το τμήμα της ζώνης που φουσκώνει.

3. Αλλαγή διαμόρφωσης από "i-Size" ISOFIX γενικής χρήσης ενιαίο σε "i-SIZE Booster Seat" (βλ. εικόνες από τον αριθμό 24 έως τον αριθμό 34)

4a. 100-150 cm i-SIZE Booster Seat: Εγκατάσταση με άκαμπτους συνδέσμους και ζώνη ασφαλείας τριών σημείων αυτοκινήτου (βλ. εικόνες από τον αριθμό 35 έως 47)

ΣΗΜΕΙΑ ΠΡΟΣΟΧΗΣ

- Το κάθισμα αυτοκινήτου πρέπει να χρησιμοποιείται μόνο χωρίς τη βάση!
- Το κάθισμα του αυτοκινήτου πρέπει να διαθέτει ζώνη ασφαλείας 3 σημείων, στατική ή με σύστημα περιτύλιξης, εγκεκριμένη βάσει του Κανονισμού UN/ECE N°16 ή άλλων ισοδύναμων προτύπων (Εικ. 35).

- c) Το παιδικό κάθισμα μπορεί να τοποθετηθεί στο μπροστινό κάθισμα, στην πλευρά του συνοδηγού, ή σε ένα από τα πίσω καθίσματα και πρέπει πάντα να τοποθετείται προς την κατεύθυνση κίνησης του αυτοκινήτου. Μην χρησιμοποιείτε ποτέ αυτό το παιδικό κάθισμα σε καθίσματα αυτοκινήτου με κατεύθυνση προς τα πλάγια ή προς το πίσω μέρος του αυτοκινήτου (Εικ. 37).
- d) Μην τοποθετείτε ποτέ το παιδικό κάθισμα, σε κάθισμα αυτοκινήτου με ζώνη δύο σημείων σύνδεσης (Εικ. 36).
- e) Βεβαιωθείτε ότι το κοιλιακό τμήμα της ζώνης του αυτοκινήτου ακουμπά σωστά στη λεκάνη του παιδιού.
- f) Σε περίπτωση χρήσης σε οχήματα που είναι εξοπλισμένα με πίσω ζώνες ασφαλείας με ενσωματωμένο αερόσακο (φουσκωτές ζώνες), η αλληλεπίδραση μεταξύ του διογκούμενου τμήματος της ζώνης του οχήματος με το σύστημα συγκράτησης για παιδιά μπορεί να οδηγήσει σε σοβαρό τραυματισμό ή θάνατο. Ακολουθήστε το εγχειρίδιο οδηγιών του κατασκευαστή του αυτοκινήτου για τη χρήση του παιδικού καθίσματος σε οχήματα με πίσω ζώνες ασφαλείας με ενσωματωμένο αερόσακο (φουσκωτές ζώνες).
- g) Βεβαιωθείτε ότι η αγκράφα της ζώνης τριών σημείων του αυτοκινήτου δεν βρίσκεται πολύ ψηλά. Σε αντίθετη περίπτωση, εγκαταστήστε το παιδικό κάθισμα σε ένα άλλο κάθισμα του αυτοκινήτου. Μπορεί να συμβεί η αγκράφα της ζώνης ασφαλείας να είναι πολύ μεγάλη και να ξεπερνάει το προβλεπόμενο ύψος σε σχέση με την κάτω πλευρά της βάσης του καθίσματος (Εικ. 45A-45B). Σε αυτήν την περίπτωση το παιδικό κάθισμα δεν πρέπει να στερεώνεται σε αυτό το κάθισμα αλλά θα πρέπει να τοποθετηθεί σε άλλο κάθισμα στο οποίο δεν υπάρχει αυτό το πρόβλημα. Για περισσότερες πληροφορίες σχετικά με αυτό το θέμα, επικοινωνήστε με τον οίκο κατασκευής του αυτοκινήτου.

4b. 100-150 cm i-SIZE Booster Seat: εγκατάσταση μόνο με τη ζώνη τριών σημείων του αυτοκινήτου (βλ. εικόνες από 48 έως 57)

ΣΗΜΕΙΑ ΠΡΟΣΟΧΗΣ

- a) Το κάθισμα αυτοκινήτου πρέπει να χρησιμοποιείται μόνο χωρίς τη βάση!
- b) Το κάθισμα του αυτοκινήτου πρέπει να διαθέτει ζώνη ασφαλείας 3 σημείων, στατική ή με σύστημα περιτύλιξης, εγκεκριμένη βάσει του Κανονισμού UN/ECE N°16 ή άλλων ισοδύναμων προτύπων (Εικ. 35).
- c) Το παιδικό κάθισμα μπορεί να τοποθετηθεί στο μπροστινό κάθισμα, στην πλευρά του συνοδηγού, ή σε ένα από τα πίσω καθίσματα και πρέπει πάντα να τοποθετείται προς την κατεύθυνση κίνησης του αυτοκινήτου. Μην χρησιμοποιείτε ποτέ αυτό το παιδικό κάθισμα σε καθίσματα αυτοκινήτου με κατεύθυνση προς τα πλάγια ή προς το πίσω μέρος του αυτοκινήτου (Εικ. 37).
- d) Μην τοποθετείτε ποτέ το παιδικό κάθισμα, σε κάθισμα αυτοκινήτου με ζώνη δύο σημείων σύνδεσης (Εικ. 36).
- e) Βεβαιωθείτε ότι το κοιλιακό τμήμα της ζώνης του αυτοκινήτου ακουμπά σωστά στη λεκάνη του παιδιού.
- f) Σε περίπτωση χρήσης σε οχήματα που είναι εξοπλισμένα με πίσω ζώνες ασφαλείας με ενσωματωμένο αερόσακο (φουσκωτές ζώνες), η αλληλεπίδραση μεταξύ του διογκούμενου τμήματος της ζώνης του οχήματος με το σύστημα συγκράτησης για παιδιά μπορεί να οδηγήσει σε σοβαρό τραυματισμό ή θάνατο. Ακολουθήστε το εγχειρίδιο οδηγιών του κατασκευαστή του αυτοκινήτου για τη χρήση του παιδικού καθίσματος σε οχήματα με πίσω ζώνες ασφαλείας με ενσωματωμένο αερόσακο (φουσκωτές ζώνες).
- g) Βεβαιωθείτε ότι η αγκράφα της ζώνης τριών σημείων του αυτοκινήτου δεν βρίσκεται πολύ ψηλά. Σε αντίθετη περίπτωση, εγκαταστήστε το παιδικό κάθισμα σε ένα άλλο κάθισμα του αυτοκινήτου. Μπορεί να συμβεί η αγκράφα της ζώνης ασφαλείας να είναι πολύ μεγάλη και να ξεπερνάει το προβλεπόμενο ύψος σε σχέση με την κάτω πλευρά της βάσης του καθίσματος (Εικ. 55A-55B). Σε αυτήν

την περίπτωση το παιδικό κάθισμα δεν πρέπει να στερεώνεται σε αυτό το κάθισμα αλλά θα πρέπει να τοποθετηθεί σε άλλο κάθισμα στο οποίο δεν υπάρχει αυτό το πρόβλημα. Για περισσότερες πληροφορίες σχετικά με αυτό το θέμα, επικοινωνήστε με τον οίκο κατασκευής του αυτοκινήτου.



ΚΑΘΑΡΙΣΜΟΣ ΤΟΥ ΥΦΑΣΜΑΤΟΣ

Η εξωτερική επένδυση του παιδικού καθίσματος αφαιρείται εντελώς και πλένεται στο χέρι ή στο πλυντήριο στους 30 °C ενώ ο μειωτήρας πλένεται αποκλειστικά και μόνο στο χέρι. Για το πλύσιμο, ακολουθήστε τις οδηγίες που αναγράφονται στην ετικέτα του υφάσματος, η οποία φέρει τα ακόλουθα σύμβολα:



Πλύσιμο στο χέρι



Πλύσιμο στο πλυντήριο στους 30 °C



Μην χρησιμοποιείτε χλωρίνη



Μη στεγνώνετε στο στεγνωτήρα



Μην το σιδερώνετε



Μην κάνετε στεγνό καθάρισμα

Μη χρησιμοποιείτε ποτέ απορρυπαντικά που χαράζουν. Μη στύβετε την επένδυση στο πλυντήριο και απλώστε την για να στεγνώσει χωρίς να την στύψετε με το χέρι.

Η επένδυση μπορεί να αντικατασταθεί μόνο με μια άλλη εγκεκριμένη από τον κατασκευαστή, καθότι αποτελεί αναπόσπαστο τμήμα του παιδικού καθίσματος και επομένως στοιχείο ασφάλειας.

ΠΡΟΕΙΔΟΠΟΙΗΣΗ! Το παιδικό κάθισμα δεν πρέπει να χρησιμοποιείται ποτέ χωρίς την επένδυση, για να μην τίθεται σε κίνδυνο η ασφάλεια του παιδιού.

Για την αφαίρεση του υφάσματος προχωρήστε με τον ακόλουθο τρόπο:

Υφασμάτινη επένδυση

- Αποσυνδέστε τις ζώνες του παιδικού καθίσματος
- Αφαιρέστε τις βάτες
- Αποσυνδέστε την κεντρική πάτα της επένδυσης μέσω των κουμπιών
- Αφαιρέστε τα ελαστικά που βρίσκονται κάτω από τη βάση του καθίσματος αυτοκινήτου.
- Τραβήξτε έξω την επένδυση.

Προσκέφαλο

- Σηκώστε την πάτα που βρίσκεται στη βάση του προσκεφάλου.
- Αφαιρέστε τα ελαστικά από τη βάση του προσκεφάλου.
- Τραβήξτε έξω το προσκέφαλο.

ΚΑΘΑΡΙΣΜΟΣ ΤΩΝ ΠΛΑΣΤΙΚΩΝ ΚΑΙ ΜΕΤΑΛΛΙΚΩΝ ΤΜΗΜΑΤΩΝ

Για τον καθαρισμό των πλαστικών ή των βερνικωμένων μεταλλικών τμημάτων, χρησιμοποιείτε μόνο ένα υγρό πανί. Μη χρησιμοποιείτε ποτέ διαλυτικά ή απορρυπαντικά που χαράζουν.

Τα κινητά τμήματα του παιδικού καθίσματος δεν πρέπει, για κανένα λόγο, να λιπαίνονται.

ΕΛΕΓΧΟΣ ΑΚΕΡΑΙΟΤΗΤΑΣ ΤΩΝ ΕΞΑΡΤΗΜΑΤΩΝ

Συνιστάται να ελέγχετε τακτικά την ακεραιότητα και τη κατάσταση φθοράς των ακόλουθων εξαρτημάτων:

- Υφασμάτινη Επένδυση: βεβαιωθείτε ότι δεν προεξέχουν ή βγαίνουν

στοιχεία της εσωτερικής γέμισης. Βεβαιωθείτε για την ακεραιότητα των ραφών.

- Ζώνες: ελέγξτε ότι δεν έχει ξηλωθεί το ύφασμα με εμφανή μείωση του πάχους στο ύψος της ταινίας ρύθμισης, του διαχωριστικού των ποδιών, στα τμήματα των ώμων και στο σημείο του κλιπ ρύθμισης των ζωνών.
- Πλαστικά: βεβαιωθείτε για την ακεραιότητα όλων των πλαστικών τμημάτων που δεν θα πρέπει να παρουσιάζουν εμφανή ίχνη ζημιάς ή αποχρωματισμού.

ΔΙΑΤΗΡΗΣΗ ΤΟΥ ΠΡΟΪΟΝΤΟΣ

Όταν δεν είναι τοποθετημένο στο αυτοκίνητο το παιδικό κάθισμα, συνιστάται να φυλάσσεται σε χώρο ξηρό, μακριά από πηγές θερμότητας και από σκόνη, υγρασία και άμεσο ηλιακό φως.

ΑΠΟΡΡΙΨΗ ΤΟΥ ΠΡΟΪΟΝΤΟΣ

Όταν το παιδικό κάθισμα δεν χρησιμοποιείται πλέον πρέπει να απορρίπτεται. Για λόγους σεβασμού προς το περιβάλλον, χρησιμοποιήστε τους ειδικούς κάδους ανακύκλωσης, σύμφωνα με τους ισχύοντες κανονισμούς στη χώρα σας.

ΕΓΓΥΗΣΗ

Το προϊόν είναι εγγυημένο για τυχόν έλλειψη συμμόρφωσης υπό κανονικές συνθήκες χρήσης σύμφωνα με τις οδηγίες χρήσης. Συνεπώς, η εγγύηση δεν θα ισχύει, αν οι ζημιές οφείλονται σε ακατάλληλη χρήση, φθορά ή τυχαία γεγονότα. Για ελαττώματα συμμόρφωσης κατά τη διάρκεια της εγγύησης, ανατρέξτε στις ειδικές διατάξεις των εθνικών κανονισμών που ισχύουν στη χώρα αγοράς, όπου ισχύουν.

BI-SEAT i-SIZE (40-150 cm)

Bu oto koltuğu, ECE R 129/03 uyarınca aşağıdaki ölçülere sahip çocukların taşınması için tip onaylıdır:

- Boyu 40 ila 150 cm arasında (Şek.1);
 - 40-105 cm (Maks. 17,5 kg), baza ile: "Entegre Evrensel ISOFIX "i-Size""
 - Doğumdan itibaren yaklaşık 4 yaşa kadar olan çocuklar için;
 - 15 aydan itibaren hem arkaya dönük hem de öne dönük.
 - 100-150 cm, baza olmaksızın: "i-Size Booster Koltuk"
- Yaklaşık olarak 4 ila 12 yaş arası çocuklar için;
- Seyir yönü.

KULLANIM TALİMATLARI

ÜRÜNÜ KULLANIRKEN RİSKLERİ ÖNLEMELİK İÇİN, OTO KOLTUĞUNU TAKMADAN ÖNCE KULLANIM KILAVUZUNUN TAMAMINI DİKKATLE OKUYUNUZ VE KİTAPÇIĞI İLERİDE BAŞVURMAK ÜZERE SAKLAYINIZ.

UYARILAR

- Kullanmaya başlamadan önce ürünün tüm plastik poşetleri ve ambalaj malzemelerini çıkarıp atınız ve çocukların ulaşamayacakları yerlerde saklayınız. Lütfen bunları geçerli kanunlara uygun olarak ayrılmış atık şeklinde bertaraf ediniz.
- Her ülke çocukların araçta taşınmaları konusunda farklı güvenlik kanunları ve yönetmeliklerine sahiptir, bu nedenle daha fazla bilgi için yerel idarelerle iletişime geçilmesi önerilir.
- Talimatları okumadan kimsenin ürünü kullanmasına izin vermeyiniz. Bu kılavuzu ileride başvurmak üzere saklayınız.
- Araçtaki tüm yolcuların, bir acil durum halinde çocuğun oto koltuğundan nasıl çıkarıldığını bildiğinden emin olunuz.

- Seyahat esnasında çocuk oto koltuğunda ya da çocuğunuz için herhangi bir düzenleme yapmanız gerekirse, aracınızı güvenli bir yerde durdurunuz.
- Çocuğun oto koltuğundaki emniyet kemeri tokasını açmadığını ve onunla ilgili parçalarla oynamadığını düzenli aralıklarla kontrol ediniz.
- Çocuğu sabitleyen kemerin karın kısımlarının, bir darbe anında karın üzerine baskı yapmayacak şekilde pelvik bölge üzerinde sıkıca durduğundan emin olun.
- Çocukların oto koltuğunun bileşenleri veya parçaları ile oynamalarına izin vermeyiniz.
- Çocuk oto koltuğu kullanılmadığı zamanlarda, arabanın koltuğuna takılı bırakılmalı veya koltuğun eğim ayarlaması kolu tamamen çocuk oto koltuğunun alt kısmına girmiş şekilde bagaja koyulmalıdır. Aslında, sabitlenmemiş oto koltuğu, bir kaza durumunda veya ani fren yapılması halinde yolcular için tehlike oluşturabilir.
- Çocuk oto koltuğunda yapılan tüm ayarlamalar yalnızca bir yetişkin tarafından gerçekleştirilmelidir.
- Bu talimatlara dikkatle uyulmadığı takdirde, yalnızca kazalarda değil, diğer durumlarda da (ani fren vb.) çocuğunuzun ciddi şekilde yaralanma riski artmaktadır.
- Kaza durumunda hiçbir oto koltuğu çocuğunuzun güvenliğini tam olarak sağlayamaz, ancak doğru monte edilmiş olması halinde, bu ürünün kullanılması ciddi şekilde yaralanma veya ölüm riskini azaltır.
- Doğru şekilde takılmış çocuk oto koltuğunu, kısa yolculuklar da dahil olmak üzere, daima kullanınız. Yukarıda bahsedilen kurallara uymadığınız takdirde, çocuğunuzun güvenliği tehlikeye girer. Özellikle çocuk oto koltuğunun kemerinin doğru şekilde gerilmiş, kıvrılıp bükülmemiş ve doğru konumda olduğundan emin olunuz.
- Araçtaki bütün yolcuların gerek kendi güvenlikleri açısından gerekse yolculuk sırasında, kaza veya ani fren yapma durumunda çocuğun yaralanmasına neden olabileceklerinden, emniyet kemerlerini bağladıklarından emin olunuz.
- Çocuk oto koltuğunu, hava yastığının etkinleştirildiği araç koltukla-

rına takmayın.

- Araç koltuklarının (katlanabilir, yatırılabilir ya da döndürülebilir) tam olarak sabitlenmiş olduğundan emin olunuz.
- Araba koltuğunun başlığının, çocuk oto koltuğunun başlık kısmına engel oluşturmadığını kontrol ediniz: ileri itmeyiniz. Bunun gerçekleşmesi halinde, çocuk oto koltuğunun üzerine takılı olduğu araç koltuğunun başlığını çıkarınız ve bunu, arka cam önüne koymamaya dikkat ediniz.
- Küçük de olsa, bir kazanın ardından çocuk oto koltuğunuzun değiştirilmesi gerekir, çünkü çıplak gözle görülemeyecek şekilde de olsa hasar görmüş olabilir.
- İkinci el çocuk oto koltuklarını kullanmayınız: çıplak gözle görülemeyen ancak ürünün güvenliğini tehlikeye atabilecek yapısal hasar görmüş olabilir.
- Hasarlı, deforme olmuş ya da aşırı derecede yıpranmış veya herhangi bir parçası eksik olan bir oto koltuğunu kullanmayın, çünkü orijinal güvenlik özelliklerini yitirmiş olabilir.
- Etiketleri ya da logoları üründen çıkarmayınız.
- Kılıf; çocuk oto koltuğunun bütünleşik bir parçası olduğundan, yalnızca üretici tarafından onaylanmış bir başka kılıfla değiştirilebilir. Çocuğun güvenliğini tehlikeye atmamak için çocuk oto koltuğunu kesinlikle kumaş kılıfı olmadan kullanmayınız.
- Kemerin kesik veya taraz bulundurulması halinde çocuk oto koltuğu değiştirilmelidir.
- Bu üründe, üreticinin onayı alınmadan hiçbir şekilde değişiklik yapılmamalıdır. Çocuk oto koltuğuna üretici tarafından temin edilmemiş ya da onaylanmamış ve çocuk oto koltuğu için tasarlanmamış aksesuar, yedek parça veya bileşenleri takmayınız.
- Çocuk oto koltuğunu araç koltuğundan uzaklaştıracak ya da çocuğu çocuk oto koltuğundan uzaklaştıracak yastık, battaniye vb. hiçbir şey kullanmayınız: kaza durumunda, çocuk oto koltuğu işlevini doğru şekilde

kilde yapamayabilir.

- Çocuk oto koltuğu ile araç koltuğu arasında ya da çocuk oto koltuğu ile araç koltuğu arasında hiç bir nesnenin bulunmadığından emin olunuz.
- Aracın arka camının ön kısmında gevşek, sabitlenmemiş nesnelere veya bavul taşımayınız: bir kaza ya da ani fren durumunda yolcuları yaralayabilir.
- Çocuğunuzu araç içerisinde asla yalnız bırakmayınız, tehlikeli olabilir!
- Oto koltuğunda aynı anda birden fazla çocuk taşımayınız.
- Seyahat esnasında çocuğunuza özellikle lollipop, çubuk dondurma ya da çubuklu başka gıdalar olmak üzere yiyecek vermemek kaçınılmazdır. Bunlar, kaza veya ani fren durumunda çocuğun yaralanmasına neden olabilir.
- Uzun yolculuklarda sık sık mola veriniz: çocuk oto koltuğunda otururken çocuklar kolayca yorulur ve dolaşma ihtiyacı duyar. Çocukların oto koltuğundan inmesi ve koltuğa oturması sırasında kavisi tarafından kullanılması tavsiye edilir.
- Araç güneş altında bırakılmışsa, çocuk oto koltuğunun farklı parçalarının aşırı sıcak olmadığına kontrol ediniz: ısınmış olması durumunda yakınlarda ölmek için çocuğu oturtmadan önce soğumasını bekleyiniz.
- Ürünü entegre emniyet kemeri modunda 10 yıldan daha uzun bir süre KULLANMAYINIZ. Aracın emniyet kemeri ile olan yapılandırma ilk kullanımdan itibaren 12 yıla kadar kullanılabilir. Bu süre geçtikten sonra, malzemelerde meydana gelecek değişiklikler (örn. güneş ışığına maruz kalma nedeniyle) ürünün etkililiğini azaltabilir veya bozabilir.
- Kaza istatistiklerine göre, bir aracın arka koltuğu genellikle ön koltuklardan daha güvenlidir: bu nedenle, oto koltuğunun aracın arka koltuğuna takılmasını öneriyoruz. Özellikle, en güvenli koltuk, 3 noktadan kemer sistemi ile donatılmış olması şartıyla, aracın arka orta koltuğudur: bu durumda, oto koltuğunu aracın arka orta koltuğuna yerleştirmenizi öneriyoruz. Eğer oto koltuğu ön koltuğa yerleştirilecek ise, maksimum güvenlik için, arka koltuklarda oturan başka yolcuların da rahatlığı göz önünde bulundurularak, koltuğun mümkün olduğunca arkaya itilmesi ve sırt dayanağının en dik konuma getirilmesi önerilir. Aracın kemer yüksekliğini ayarlama cihazına sahip olması durumunda, bunu en düşük konuma sabitleyiniz. Daha sonra kemer yüksekliğini

ayarlar aygıtının araç koltuğunun sırt desteğine göre arkada kalmasına (veya aynı hizada olmasına) dikkat edin. Eğer ön koltuk Airbag ile korunuyorsa oto koltuğunu bu koltuğa takmamanız tavsiye edilir. Çocuk oto koltuğunu, bir hava yastığı ile korunan herhangi bir koltuğa takacağınız zaman daima aracınızın kullanım kılavuzuna başvurun.

- Artsana, ürünün uygun olmayan kullanımından ya da ürünün bu talimatlarda belirtilmeyen türde kullanımından kaynaklanabilecek zararlardan sorumlu değildir.



PARÇA LİSTESİ

Oto koltuğu (Şek. 2)

- A. Baş desteği ayarlama halkası
- B. Baş desteği
- C. L. Yan Darbe Koruma Sistemi
- D. Omuz kemerleri
- E. Karın bölgesi kemer kılavuzu
- F. Çocuk oto koltuğu kemeri
- G. Küçültücü minder
- H. Kemer tokası
- I. Dolgulu bacak arası kemeri
- J. Kemer ayarlama düğmesi
- K. Kemer ayar şeridi
- L. Yatırma kolu

- M. Isofix bağlantı parçaları
- N. Isofix bağlantı göstergeleri
- O. Isofix bağlantı parçası serbest bırakma düğmeleri
- P. Isofix bağlantı parçası kilitleme kolları
- Q. Çapraz kemer kılavuzu

Taban (Şek. 3)

- A. Geri sekme kolu
- B. Isofix bağlantı parçaları
- C. Isofix ataşman göstergeleri
- D. Isofix bağlantı parçası düğmeleri
- E. Destek ayağı
- F. Destek ayağı yükseklik ayarlama düğmesi
- G. Destek ayağı doğru montaj göstergesi
- H. Oto koltuğu serbest bırakma kolu
- I. Oto koltuğu sabitleme yuvaları
- J. Oto koltuğunun bazaya doğru takıldığını onaylayan göstergeler
- K. 360° döndürme düğmesi
- L. Doğru seyahat konumunu onaylayan gösterge
- M. Isofix kılavuzları

Full 360 i-Size baza, pakete dahil olabilir veya aksesuar olarak ayrıca satın alınabilir.

ARAÇ İÇİNE DOĞRU YERLEŞİM

40-105 cm:



Bu, gelişmiş bir i-Size çocuk sabitleme sistemidir ve ECE R129 uyarınca, aracın kullanım kılavuzunda araç üreticisi tarafından sağlanan talimatlara uygun olarak i-Size sistemi ile uyumlu araç koltuklarında kullanılması için tip onayı verilmiştir. Kuşkunuz olursa, gelişmiş çocuk sabitleme ekipmanı üreticisine veya bayisine başvurun. Araçta bir i-Size koltuk yoksa, ürün montaj etiketindeki QR kodu aracılığıyla ulaşılabilen ve bu kılavuzun sonunda bulunan araç uyumluluk listesine bakın.

100-150 cm:

Bu, gelişmiş bir i-Size çocuk sabitleme sistemi olup, ECE R129 uyarınca,

aracın kullanım kılavuzunda araç üreticisi tarafından sağlanan talimatlarla uygun olarak temel olarak "i-Size koltuklarda" kullanılması için tip onayı verilmiş yardımcı koltuğa sahiptir. Kuşkunuz olursa, gelişmiş çocuk sabitleme ekipmanı üreticisine veya bayiine başvurun. Araçta bir i-Size koltuk yoksa, ürün montaj etiketindeki QR kodu aracılığıyla ulaşılabilen ve bu kılavuzun sonunda bulunan araç uyumluluk listesine bakınız.

MONTAJ

40-105 cm (arkaya dönük)	Entegre sabitleme sistemi + Destek Ayağı ile Full 360 i-Size baza	
76-105 cm (öne dönük)	Entegre sabitleme sistemi + Destek Ayağı ile Full 360 i-Size taban	
100-150 cm	Isofix konektörler + aracının 3 noktali emniyet kemeri ya da yalnızca aracının 3 noktali emniyet kemeri	

40-105 cm yapılandırmasında "Full 360 i-Size baza" kullanımı zorunludur. 100-150 cm yapılandırmasında baza kullanımı yasaktır.

Full 360 i-Size baza, pakete dahil olabilir veya aksesuar olarak ayrıca

satın alınabilir.

1. 40-105 cm (Maks. 17,5 kg) "i-Size" Evrensel entegre ISOFIX arkaya dönük (Integral Universal ISOFIX "i-Size"): Full 360 i-Size taban ve Destek Ayağı ile montaj (4 ila 18 numaralı resimlere bakın)

Küçültücü minder 40 cm'den 60 cm'ye kadar kullanılmalıdır. Küçültücü minder, pakete dahildir veya aksesuar olarak ayrıca satın alınabilir.

Küçültücü minder

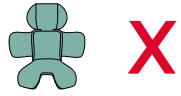
40 cm ila 60 cm	
> 60 cm	

ODAK ALANLARI

- Oto koltuğunu 100 cm'den önce taban olmaksızın kullanmayın!
- Oto koltuğunu arkaya dönük konumda takmak 15 aya kadar zorunludur.
- 75 cm'ye kadar olan bir çocuk için maksimum yatırma konumunu kullanmak zorunludur
- Montaj, Isofix Sistemi ile donatılmış koltuklara yapılmalıdır.
- Çocuğun ağırlığı 17,5 kg'den fazla olmamalıdır.
- Isofix sistemi ile montaj sırasında, emniyet kemerinin şişen kısmı buraya denk geleceğinden, araç emniyet kemeri çocuk oto koltu-

ğunun arkasından bağlanmamalıdır.

- g) 60 cm'ye kadar küçültücü minder (dahildir veya ayrı olarak satın alınabilir) kullanımı zorunludur. 61 cm'den itibaren küçültücü minder artık gerekli değildir.

2. 76-105 cm >15 ay (Maks. 17,5 kg) "i-Size" Evrensel entegre ISOFIX, arkaya dönük (Integral Universal ISOFIX "i-Size"): Full 360 i-Size taban ve Destek Ayağı ile montaj (19 ila 23 numaralı resimlere bakın)

ODAK ALANLARI

- a) Oto koltuğunu 100 cm'den önce taban olmaksızın kullanmayın!
 b) 15 ay / 76 cm'den itibaren oto koltuğu öne dönük konumda takılabilir.
 c) Montaj, Isofix Sistemi ile donatılmış koltuklara yapılmalıdır.
 d) Çocuğun ağırlığı 17,5 kg'den fazla olmamalıdır.
 e) Isofix sistemi ile montaj sırasında, emniyet kemerinin şişen kısmı buraya denk geleceğinden, araç emniyet kemeri çocuk oto koltuğunun arkasından bağlanmamalıdır.

3. "i-SIZE" Evrensel entegre ISOFIX yapılandırmasından "i-SIZE Booster Koltuğa" geçiş (24 ila 34 numaralı resimlere bakın)

4a. 100-150 cm i-SIZE Booster Koltuk:sabit bağlantı parçaları ve aracın üç noktalı emniyet kemeri ile yapılandırma (35 ila 47 numaralı resimlere bakın)

ODAK ALANLARI

- a) Oto koltuğu yalnızca taban olmadan kullanılmalıdır!
 b) Araç koltuğu, UN/ECE Yönetmeliği No.16 veya diğer eşdeğer standartlar uyarınca onaylı, statik veya geri sarılabilen, 3 noktadan sabit-

lenen emniyet kemerleriyle teçhiz edilmiş olmalıdır (Şek. 35).

- c) Oto koltuğu ön koltuğa, yolcu tarafına veya arkada herhangi bir koltuğa takılabilir ve daima öne dönük şekilde konumlandırılmalıdır. Bu çocuk oto koltuğunu asla yana dönük ya da sürücü koltuğu yönünün aksi yöndeki araç koltuklarının üzerinde kullanmayınız (Şekil 37).
- d) Çocuk oto koltuğunu sadece iki noktadan sabitlenen emniyet kemeriyle donatılmış bir araç koltuğuna kesinlikle takmayın (Şek. 36).
- e) Araç emniyet kemerinin karın kısmının çocuğun beli üzerinde doğru şekilde durduğundan emin olun.
- f) Entegre hava yastıklarına sahip arka araç emniyet kemerleri (şişirilebilir emniyet kemerleri) ile donatılmış olan bir araçta kullanılıyor ise, emniyet kemerinin şişirilebilir kısmı ile bu çocuk sabitleme sistemi arasındaki etkileşim ciddi yaralanma veya ölüme neden olabilir. Oto koltuğunu entegre hava yastıklı arka araç emniyet kemeri (şişirilebilir emniyet kemerleri) ile donatılmış araçlarda kullanırken, araba üreticisinin kullanım kılavuzuna uyun.
- g) Aracın üç noktadan sabitlenen emniyet kemerinin tokasının çok yukarıda olmadığını kontrol ediniz. Aksi takdirde, oto koltuğunu araçtaki farklı bir koltuğa takmayı deneyiniz. Bazı durumlarda, araç emniyet kemeri tokası çok uzun olabilir ve oto koltuğunun tabanının üstünde beklenen yüksekliği aşabilir (Şek. 45A-45B). Bu durumda, oto koltuğu bu koltuk üzerine sabitlenmemeli ve böyle bir sorunun olmadığı diğer bir koltuğa takılmalıdır. Daha fazla bilgi için, aracınızın üreticisi ile iletişime geçiniz.

4b. 100-150 cm i-SIZE Booster Koltuk: yalnızca aracın 3 noktalı emniyet kemeriyle kurulum (48'ten 57'e kadar olan resimlere bakın)

ODAK ALANLARI

- a) Oto koltuğu yalnızca taban olmadan kullanılmalıdır!
 b) Araç koltuğu, UN/ECE Yönetmeliği No.16 veya diğer eşdeğer standartlar uyarınca onaylı, statik veya geri sarılabilen, 3 noktadan sabitlenen emniyet kemerleriyle teçhiz edilmiş olmalıdır (Şek. 35).

- c) Oto koltuğu ön koltuğa, yolcu tarafına veya arkada herhangi bir koltuğa takılabilir ve daima öne dönük şekilde konumlandırılmalıdır. Bu çocuk oto koltuğunu asla yana dönük ya da sürücü koltuğu yönünün aksi yöndeki araç koltuklarının üzerinde kullanmayınız (Şekil 37).
- d) Çocuk oto koltuğunu sadece iki noktadan sabitlenen emniyet kemeriyle donatılmış bir araç koltuğuna kesinlikle takmayın (Şek. 36).
- e) Araç emniyet kemerinin karın kısmının çocuğun beli üzerinde doğru şekilde durduğundan emin olun.
- f) Entegre hava yastıklarına sahip arka araç emniyet kemerleri (şişirilebilir emniyet kemerleri) ile donatılmış olan bir araçta kullanılıyor ise, emniyet kemerinin şişirilebilir kısmı ile bu çocuk sabitleme sistemi arasındaki etkileşim ciddi yaralanma veya ölüme neden olabilir. Oto koltuğunu entegre hava yastıklı arka araç emniyet kemeri (şişirilebilir emniyet kemerleri) ile donatılmış araçlarda kullanırken, araba üreticisinin kullanım kılavuzuna uyun.
- g) Aracın üç noktadan sabitlenen emniyet kemerinin tokasının çok yukarıda olmadığını kontrol ediniz. Aksi takdirde, oto koltuğunu araçtaki farklı bir koltuğa takmayı deneyiniz. Bazı durumlarda, araç emniyet kemeri tokası çok uzun olabilir ve oto koltuğunun tabanının üstünde beklenen yüksekliği aşabilir (Şek. 55A-55B). Bu durumda, oto koltuğu bu koltuk üzerine sabitlenmemeli ve böyle bir sorunun olmadığı diğer bir koltuğa takılmalıdır. Daha fazla bilgi için, aracınızın üreticisi ile iletişime geçiniz.



KUMAŞ KILIFIN TEMİZLİĞİ

Çocuk oto koltuğunun kumaş kılıfı çıkarılarak elde ya da çamaşır makinesinde 30°C'de yıkanabilir, küçültücü milder ise yalnızca elde yıkanabilir. Yıkama sırasında, lütfen aşağıdaki yıkama sembollerini gösteren kumaş etiketi üzerindeki temizlik talimatlarına uyunuz:



Elde yıkayın



Çamaşır makinesinde 30°C'de yıkanabilir.



Ağartıcı kullanmayınız



Kurutma makinesinde kurutmayınız



Ütülemeyiniz



Kuru temizlemeye vermeyiniz

Asla aşındırıcı deterjan ya da çözücü madde kullanmayınız. Kumaş kılıfı kurutma makinesinde kurutmayınız ve sıkmadan kurumaya bırakınız.

Çocuk oto koltuğunun bir parçası ve dolayısıyla bir güvenlik elemanı olduğundan, kumaş kılıf yalnızca üretici tarafından onaylanan bir diğer kılıf ile değiştirilmelidir.

UYARI! Çocuğun güvenliğini tehlikeye atmamak için çocuk oto koltuğunu kesinlikle kumaş kılıfı olmadan kullanmayınız.

Kumaş kılıfı çıkarmak için aşağıdaki talimatları izleyiniz:

Kılıf

- Oto koltuğu emniyet kemerlerini çözünüz;
- Omuz kemerlerini çıkarınız;
- Kılıfın orta şeridini çıkarmak için düğmeleri kullanınız;
- Oto koltuğunun oturma alanının altında bulunan elastik bantları sökünüz;
- Kılıfı çekip çıkarınız.

Baş desteği

- Baş desteğinin tabanında bulunan şeridi kaldırın;
- Baş desteğinin tabanındaki elastik bantları sökün;
- Baş desteğini çekip çıkarınız.

PLASTİK VE METAL KISIMLARIN TEMİZLİĞİ

Plastik ve boyalı metal kısımları yalnızca nemli bir bezle temizleyiniz. Asla aşındırıcı deterjan ya da çözücü madde kullanmayınız. Çocuk oto koltuğunun hareketli kısımları yağlanmamalıdır.

PARÇALARIN DURUMUNUN KONTROLÜ

Hasarlı veya aşınmış olmadıklarından emin olmak amacıyla, aşağıdaki parçaların durumunun düzenli olarak kontrol edilmesi önerilir:

- Kumaş kılıf: dolgu malzemesinin dikişlerden dışarı taşmadığını kontrol ediniz. Dikişlerin durumunu kontrol ediniz: daima sağlam ve hasarsız olmaları gerekmektedir.
- Kemer şeritleri: kumaş kılıfın yıpranmadığını ve emniyet kemerlerinin ayar şeridine, bacak arasına, omuzlara ve kemer ayar plakasına denk gelen kısımlarda yıpranmamış olduğunu kontrol ediniz.
- Plastik parçalar: plastik parçaların aşınmış, hasarlı veya solmuş olmadığını kontrol ediniz.

ÜRÜNÜN SAKLANMASI

Arabaya takılmadığı zaman, çocuk oto koltuğunun kuru bir yerde, ısı kaynaklarından uzakta ve tozdan, nemden ve doğrudan güneş ışığından korunarak saklanması önerilir.

ÜRÜNÜN ELDEN ÇIKARILMASI

Çocuk oto koltuğu, orijinal güvenlik standartlarına uygunluğunu kaybettiğinde, koltuğu kullanmayı bırakınız ve uygun bir toplama noktasında bertaraf ediniz. Çocuk oto koltuğunu daima kullanıldığı

ülkede belirlenmiş olan talimat ve düzenlemelere uygun olarak bertaraf ediniz.

GARANTİ

Ürün, talimatlarda belirtildiği üzere, normal kullanımda her türlü uygunsuzluğa karşı garantilidir. Bu nedenle garanti, hatalı kullanım, aşınma veya kazara meydana gelen olaylardan kaynaklanan hasar durumunda geçerli değildir. Uygunluğa ilişkin kusurlara dair garantinin süresi için mümkün olduğu durumlarda lütfen satın alınan ülkede geçerli ulusal kanunların özel hükümlerine bakınız.

BI-SEAT i-SIZE (40 - 150 cm)

Ova autosjedalica homologirana je u skladu s odredbama uredbe ECE R 129/03 za prijevoz djece:

- Za visinu uključno između 40 i 150 cm (sl.1);
 - 40 - 105 cm (maks. 17,5 kg) s postoljem: "Integral Universal ISOFIX" i-Size"
 - Za dijete od rođenja do otprilike 4 godine;
 - I suprotno od smjera vožnje i u smjeru vožnje, nakon navršениh 15 mjeseci.
 - 100 - 150 cm bez postolja: "i-Size booster autosjedalica"
 - Za djecu od uključno 4 i približno 12 godina;
 - U smjeru vožnje.

UPUTE ZA UPORABU

PRIJE POSTAVLJANJA AUTOSJEDALICE PAŽLJIVO I U CIJELOSTI PROČITAJTE OVAJ PRIRUČNIK S UPUTAMA KAKO BISTE IZBJEGLI OPASNOSTI PRI UPORABI I ČUVAJTE GA ZA BUDUĆE POTREBE.

UPOZORENJA

- Prije uporabe skinite i uklonite moguće plastične vrećice i sve dijelove koji čine ambalažu proizvoda ili ih u svakom slučaju držite daleko od dohvata djece. Preporučujemo da te elemente odložite odvojeno, sukladno važećim zakonima.
- Svaka zemlja ima svoje zakone i različite uredbe o sigurnosti prijevoza djece u automobilu, stoga savjetujemo da se za više informacija obratite lokalnim vlastima.
- Izbjegavajte da proizvod koristi osoba koja nije pročitala upute i čuvajte ovaj priručnik za buduću uporabu.
- Preporučujemo da sve putnike obavijestite o načinu oslobađanja

djeteta u slučaju opasnosti.

- Za vrijeme vožnje, prije nego što izvršite podešavanja na autosjedalici ili na djetetu, zaustavite vozilo na sigurnom mjestu.
- Povremeno provjeravajte da dijete ne otvori kopču za spajanje sigurnosnog pojasa autosjedalice te da ne ošteti njene dijelove.
- Uvjerite se da su dijelovi sigurnosnog pojasa, koji idu preko trbuha i drže dijete, pravilno oslonjeni na zdjelicu tako da obuhvaćaju dijete, a ne pritišću trbuh u slučaju sudara.
- Izbjegavajte da se druga djeca igraju komponentama i dijelovima autosjedalice.
- Kad ne prevozite dijete, autosjedalicu trebate ipak ostaviti zakačenu u vozilu ili je trebate spremati u prtljažnik. Ako autosjedalica nije zakačena, može predstavljati opasnost za putnike u slučaju nesreće ili naglog kočenja.
- Autosjedalicu treba podesiti isključivo odrasla osoba.
- Rizik od ozbiljnih ozljeda djeteta - ne samo u slučaju prometne nesreće nego i u drugim okolnostima (npr. naglo kočenje itd.) - povećava se ako se strogo ne pridržavate uputa navedenih u ovom priručniku.
- Potpunu sigurnost djeteta u slučaju nesreće ne može jamčiti niti jedna autosjedalica, ali uporaba ovog proizvoda smanjuje rizik od teških ozljeda ili smrti.
- Uvijek upotrebljavajte autosjedalicu, pravilno postavljenu, čak i za kratka putovanja. U suprotnom će sigurnost djeteta biti ugrožena. Posebice provjerite jesu li pojasevi prikladno zategnuti, te da nisu zapetljani ili neispravno postavljeni.
- Provjerite koriste li svi putnici u vozilu vlastiti sigurnosni pojas, kako zbog vlastite sigurnosti tako i da za vrijeme putovanja - u slučaju nesreće ili naglog kočenja - ne bi ozlijedili dijete.
- Ne postavljajte autosjedalicu na sjedala na kojima je aktivan zračni jastuk.
- Provjerite jesu li sjedala vozila (preklopna, s nagibnim položajima ili okretna sjedala) dobro pričvršćena.
- Provjerite da naslon za glavu sjedala ne smeta naslonu za glavu autosjedalice: ne smije ga gurati prema naprijed. Ako do toga dolazi,

skinite naslon za glavu sa sjedala u automobilu na koje ćete postaviti autosjedalicu, pazite da ga ne stavite na policu prtljažnika.

- Nakon čak i lakše prometne nesreće autosjedalicu treba zamijeniti jer je ona možda zadobila oštećenja koja nije uvijek moguće vidjeti golim okom.
- Nemojte koristiti rabljene autosjedalice: njihova konstrukcija bi mogla biti oštećena, a da se to ne vidi golim okom, a i sigurnost koju one pružaju bi mogla biti ugrožena.
- Nemojte rabiti autosjedalicu ako je oštećena, deformirana, prekomjerno istrošena ili nedostaje bilo koji njezin dio: moguće je da je izgubila izvorna sigurnosna obilježja.
- Nemojte skidati etikete i oznake s proizvoda.
- Navlaku smijete zamijeniti isključivo navlakom koju je odobrio proizvođač, jer ona predstavlja sastavni dio autosjedalice. Autosjedalicu se ne smije nikad koristiti bez navlake, kako se ne bi ugrozila sigurnost djeteta.
- Autosjedalica više nije uporabljiva ako na pojasu ima posjekotina ili se isti pohabao.
- Nemojte provoditi nikakve izmjene niti dodavanja na proizvodu bez odobrenja proizvođača. Nije dopuštena ugradnja opreme, rezervnih dijelova niti sastavnih dijelova koje proizvođač sjedalice ne isporučuje i ne odobri.
- Nemojte upotrebljavati nikakve umetke, kao npr. jastuke ili pokrivače, kako biste podigli autosjedalicu od sjedala u vozilu ili dijete od autosjedalice: u slučaju prometne nesreće autosjedalica možda neće ispravno funkcionirati.
- Provjerite da između autosjedalice i automobilskog sjedala ili autosjedalice i vrata nema nikakvih predmeta.
- Provjerite da se ne prevoze predmeti ili prtljaga koji nisu sigurno pričvršćeni ili namješteni, pogotovo na polici prtljažnika vozila: u slučaju nesreće ili naglog kočenja mogli bi ozlijediti putnike.

- Nemojte nikada ostavljati dijete samo u automobilu, to može biti opasno!
- Nemojte voziti više od jednog djeteta istovremeno u autosjedalici.
- Izbjegavajte davati djetetu hranu tijekom putovanja, a naročito lizalice, sladolede ili drugu hranu na štapiću. U slučaju prometne nesreće ili naglog kočenja, moglo bi se ozlijediti.
- Za vrijeme dugih putovanja savjetujemo često zaustavljanje: dijete se lako umara u autosjedalici i ima potrebu za kretanjem. Savjetujemo da dijete ulazi u automobil i izlazi iz njega na strani nogostupa.
- U slučaju da je vozilo stajalo na suncu, prije nego što dijete stave na autosjedalicu provjerite da se pojedini dijelovi nisu pregrijali: u tom slučaju pustite ih da se ohlade prije nego što dijete spustite na autosjedalicu kako ga ne biste opekli.
- NE upotrebljavajte proizvod u načinu uporabe sustava integriranih sigurnosnih pojaseva u razdoblju duljem od 10 godina. Upotrebljivo do 12 godina od prve uporabe u konfiguraciji sa sigurnosnim pojasom automobila. Nakon tog vremena, promjene na materijalu (na primjer zbog izloženosti sunčevoj svjetlosti) mogu smanjiti ili ugroziti učinkovitost proizvoda.
- Na temelju statističkih podataka o nesrećama, stražnja sjedala u vozilu općenito su sigurnija od onog prednjeg: preporučuje se, dakle, postavljanje autosjedalice na stražnja sjedala vozila. Posebice, najsigurnije sjedište je središnje stražnje sjedište, ukoliko posjeduje pojas na 3 uporišne točke: u ovom slučaju preporuča se da postavite auto-sjedalicu na središnje stražnje sjedalo. Ako auto-sjedalicu postavite na prednje sjedalo automobila, radi veće sigurnosti preporuča se da što više ovo sjedalo pomaknete unazad ovisno od toga ima li putnika na stražnjem sjedalu automobila te da podesite leđni naslon sjedala u što uspravniji položaj. Ako auto ima regulator visine pojasa, pričvrstite ga u najnižem položaju. Provjerite nalazi li se regulator pojasa iza naslona za leđa sjedala automobila (ili je li poravnat s njim). Ako je prednje sjedalo opremljeno frontalnim zračnim jastukom, ne preporuča se da na njega postavite auto-sjedalicu. U slučaju postavljanja na bilo koje sjedalo zaštićeno zračnim jastukom, uvijek

pogledajte priručnik s uputama za automobil.

- Tvrtka Artsana se oslobađa svake odgovornosti u vezi s neprikladnom uporabom proizvoda i bilo kojom drugom uporabom koja nije u skladu s ovim uputama.



POPIS DIJELOVA

Autosjedalica (sl. 2)

- A. Prsten za podešavanje naslona za glavu
- B. Naslon za glavu
- C. Side Safety System (Bočni sigurnosni sustav)
- D. Rameni štitnici
- E. Vodicica trbušnog dijela pojasa
- F. Pojasevi autosjedalice
- G. Umetak
- H. Kopča
- I. Podstavljeni dio za noge
- J. Gumb za podešavanje pojaseva
- K. Traka za podešavanje pojaseva
- L. Polugica za podešavanje nagiba
- M. Isofix konektori
- N. Pokazatelji pričvršćenja Isofix
- O. Gumbi za otključavanje konektora Isofix
- P. Ručice za zatvaranje konektora Isofix

Q. Vodicica dijagonalnih pojaseva

Postolje (sl. 3)

- A. Rebound bar (poluga protiv odskakivanja)
- B. Isofix konektori
- C. Pokazatelji pričvršćenja Isofix
- D. Gumbi konektora Isofix
- E. Support leg (noga postolja)
- F. Gumb za podešavanje visine noge postolja
- G. Indikator pravilnog postavljanja noge postolja
- H. Ručice za otkapčanje autosjedalice
- I. Točke pričvršćivanja autosjedalice
- J. Pokazatelji pravilnog pričvršćivanja autosjedalice na postolja
- K. Gumb za rotaciju od 360°
- L. Pokazatelj pravilnog položaja za vožnju
- M. Vodicica Isofix

Postolje Full 360 i-Size može biti dostavljeno uz proizvod ili se može kupiti posebno kao dodatna oprema.

PRAVILAN POLOŽAJ U VOZILU

40 - 105 cm:

Ovo je unaprijedena naprava za držanje djeteta i-Size, homologirana u skladu s Pravilnikom ECE R129 za uporabu na sjedećim mjestima u vozilima kompatibilnim sa sustavom i-Size, sukladno uputama proizvođača vozila navedenim u priručniku za upotrebu vozila. U slučaju dvojbe, obratite se proizvođaču unaprijedenog sustava za držanje djeteta ili prodavaču.

Ako vozilo nema položaj za sjedenje i-Size, provjerite popis kompatibilnih vozila dostupan putem QR koda koji se nalazi na etiketi za postavljanje proizvoda i na kraju ovog priručnika



100 - 150 cm:

Ovo je unaprijedena naprava za držanje djeteta i-Size, s pomoćnim sjedalom, homologirana u skladu s Pravilnikom ECE R129 za uporabu prije svega na «sjedećim mjestima i-Size», sukladno uputama proi-

zvođača vozila navedenim u priručniku za upotrebu vozila. U slučaju dvojbe, obratite se proizvođaču unaprijedenog sustava za držanje djeteta ili prodavaču.

Ako vozilo nema položaj za sjedenje i-Size, provjerite popis kompatibilnih vozila dostupan putem QR koda koji se nalazi na etiketi za postavljanje proizvoda i na kraju ovog priručnika.

POSTAVLJANJE

40 - 105 cm (suprotno od smjera vožnje)	Sustav integriranih sigurnosnih pojaseva + Full 360 i-Size s nogom postolja (Support Leg)	
76 - 105 cm (u smjeru vožnje)	Sustav integriranih sigurnosnih pojaseva + Full 360 i-Size s nogom postolja (Support Leg)	
100 - 150 cm	Isofix konektori + sigurnosni pojas automobila u 3 točke ili samo sigurnosni pojas automobila u 3 točke	

Obavezna je uporaba postolja "Full 360 i-Size" u konfiguraciji 40 - 105 cm. Zabranjena je uporaba postolja u konfiguraciji 100 - 150 cm.

Postolje Full 360 i-Size može biti dostavljeno uz proizvod ili se može kupiti posebno kao dodatna oprema.

1. 40 - 105 cm (maks. 17,5 kg) integrirani univerzalni "i-Size" ISOFIX, suprotno od smjera vožnje (Integral Universal ISO-FIX "i-Size"): postavljanje s postoljem Full 360 i-Size i nogom postolja (Support Leg) (pogledajte slike od broja 4 do 18)

Umetak se mora koristiti od 40 cm do 60 cm. Umetak se dostavlja uz proizvod ili se može kupiti posebno kao dodatna oprema.

Umetak

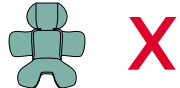
Od 40 cm do 60 cm	
> 60 cm	

OBRTITE POZORNOST

- Ne upotrebljavajte autosjedalicu bez postolja prije 100 cm!
- Autosjedalica mora obavezno biti postavljena suprotno od smjera vožnje do 15 mjeseci.
- Obavezna je upotreba u maksimalno spuštenom položaju do dužine djeteta od 75 cm
- Postavljanje treba provesti na sjedalima opremljenim sustavom Isofix.
- Težina djeteta smije biti maksimalno 17,5 kg.
- Pri postavljanju sustavom Isofix, sigurnosni pojas vozila ne smijete

vezati iza autosjedalice, jer bi se tako zahvatio dio pojasa koji se napuhuje.

- g) Do 60 cm obavezna je upotreba umetka (uključen u pakiranje ili kupljen posebno). Od 61 cm umetak nije potreban.

2. 76 - 105 cm >15 mjeseci (maks. 17,5 kg) integrirani univerzalni "i-Size" ISOFIX u smjeru vožnje (Integral Universal ISOFIX "i-Size"): postavljanje s postoljem Full 360 i-Size i nogom postolja (Support Leg) (pogledajte slike od broja 19 do 23)

OBRATITE POZORNOST

- a) Ne upotrebljavajte autosjedalicu bez postolja prije 100 cm!
 b) Od 15 mjeseci / 76 cm autosjedalica se može postaviti u smjeru vožnje.
 c) Postavljanje treba provesti na sjedalima opremljenim sustavom Isofix.
 d) Težina djeteta smije biti maksimalno 17,5 kg.
 e) Pri postavljanju sustavom Isofix, sigurnosni pojas vozila ne smijete vezati iza autosjedalice, jer bi se tako zahvatio dio pojasa koji se napuhuje.

3. Promjena konfiguracije s integriranog univerzalnog "i-Size" ISO-FIX-a na "i-SIZE Booster Seat" - booster autosjedalicu (pogledajte slike od broja 24 do 34)

4a. 100 - 150 cm i-SIZE booster autosjedalica: postavljanje s krutim konektorima i automobilskim sigurnosnim pojasom u tri točke (pogledajte slike od broja 35 do 47)

OBRATITE POZORNOST

- a) Autosjedalica se smije koristiti samo bez postolja!
 b) Automobilsko sjedalo mora biti opremljeno sigurnosnim pojasom

u 3 točke, statičkim ili s napravom za namotavanje, koji je homologiran na temelju UN/ECE Pravilnika br. 16 ili drugih istovrijednih standarda (sl. 35).

- c) Autosjedalicu možete postaviti na prednje suvozačko sjedalo ili na bilo koje stražnje sjedalo i to uvijek namješteno u smjeru vožnje. Ovu autosjedalicu nemojte nikad koristiti na sjedalima koja su okrenuta bočno ili obrnuto od smjera kretanja (sl. 37).
 d) Nemojte nikad postavljati autosjedalicu ako se radi o sigurnosnom pojasu automobila u dvije točke (sl. 36).
 e) Uvjerite se da je trbušni dio automobilskog pojasa pravilno oslobođen na djetetovu zdjelicu.
 f) U slučaju uporabe u vozilima koja imaju stražnje sigurnosne pojaseve s integriranim zračnim jastucima (zračni pojasevi), međudjelovanje onog dijela pojasa u vozilu koji se napuhuje i ovog sustava za držanje djeteta može prouzročiti teške ozljede ili smrt. pridržavajte se priručnika s uputama proizvođača automobila za uporabu autosjedalice u vozilima koja imaju stražnje sigurnosne pojaseve s integriranim zračnim jastucima (zračni pojasevi).
 g) Uvjerite se da kopča pojasa u tri točke automobila nije previsoka. U suprotnom, pokušajte postaviti autosjedalicu na neko drugo sjedalo u automobilu. Može se dogoditi da je kopča sigurnosnog pojasa automobila preduga i da prelazi predviđenu visinu u odnosu na donji dio sjedala (sl. 45A-45B). U tom slučaju autosjedalicu ne smijete pričvrstiti za to sjedalo, nego je morate postaviti na neko drugo sjedalo na kojem taj problem ne postoji. Za više informacija po tom pitanju stupite u kontakt s proizvođačem automobila.

4b. 100 - 150 cm i-SIZE booster autosjedalica: postavljanje samo sa sigurnosnim pojasom automobila u tri točke (pogledajte slike od broja 48 do 57)

OBRATITE POZORNOST

- a) Autosjedalica se smije koristiti samo bez postolja!
 b) Automobilsko sjedalo mora biti opremljeno sigurnosnim pojasom

u 3 točke, statičkim ili s napravom za namotavanje, koji je homologiran na temelju UN/ECE Pravilnika br. 16 ili drugih istovrijednih standarda (sl. 35).

- c) Autosjedalicu možete postaviti na prednje suvozačko sjedalo ili na bilo koje stražnje sjedalo i to uvijek namještenu u smjeru vožnje. Ovu autosjedalicu nemojte nikad koristiti na sjedalima koja su okrenuta bočno ili obrnuto od smjera kretanja (sl. 37).
- d) Nemojte nikad postavljati autosjedalicu ako se radi o sigurnosnom pojasu automobila u dvije točke (sl. 36).
- e) Uvjerite se da je trbušni dio automobilskog pojasa pravilno oslojnen na djetetovu zdjelicu.
- f) U slučaju uporabe u vozilima koja imaju stražnje sigurnosne pojaseve s integriranim zračnim jastucima (zračni pojasevi), međudjelovanje onog dijela pojasa u vozilu koji se napuhuje i ovog sustava za držanje djeteta može prouzročiti teške ozljede ili smrt. pridržavajte se priručnika s uputama proizvođača automobila za uporabu autosjedalice u vozilima koja imaju stražnje sigurnosne pojaseve s integriranim zračnim jastucima (zračni pojasevi).
- g) Uvjerite se da kopča pojasa u tri točke automobila nije previsoka. U suprotnom, pokušajte postaviti autosjedalicu na neko drugo sjedalo u automobilu. Može se dogoditi da je kopča sigurnosnog pojasa automobila preduga i da prelazi predviđenu visinu u odnosu na donji dio sjedala (sl. 55A-55B). U tom slučaju autosjedalicu ne smijete pričvrstiti za to sjedalo, nego je morate postaviti na neko drugo sjedalo na kojem taj problem ne postoji. Za više informacija po tom pitanju stupite u kontakt s proizvođačem automobila.



ČIŠĆENJE NAVLAKE

Navlaku autosjedalice možete skinuti i oprati ručno ili u perilici rublja na 30 °C, ali umetak za autosjedalicu možete prati samo ručno. Za pranje sijedite upute koje se navode na etiketi navlake, a sadrže sljedeće simbole pranja:



Ručno pranje



Prati u perilici rublja na 30 °C



Ne bijeliti



Ne sušiti u sušilici



Ne glačati



Ne čistiti kemijski

Ne koristiti abrazivna sredstva za čišćenje ili otapala. Ne centrifugirati navlaku, ostaviti je da se osuši bez ožimanja.

Navlaku možete zamijeniti isključivo navlakom koju je odobrio proizvođač, budući da je sastavni dio autosjedalice te dakle sigurnosni element.

UPOZORENJE! Autosjedalicu se ne smije nikad koristiti bez navlake, kako se ne bi ugrozila sigurnost djeteta.

Kako biste skinuli tekstil, postupite kako se navodi u nastavku:

Navlaka

- Otkopčajte sigurnosne pojaseve autosjedalice;
- Skinite ramene štitnike;



- Skinite središnji preklopni dio navlake otkapčanjem gumba;
- Skinite elastične trake koje se nalaze na dnu sjedala autosjedalice;
- Skinite navlaku.

Naslon za glavu

- Podignite preklop koji se nalazi na dnu naslona za glavu;
- Skinite elastične trake na dnu naslona za glavu;
- Izvucite naslon za glavu.

ČIŠĆENJE PLASTIČNIH I METALNIH DIJELOVA

Plastične ili metalne lakirane dijelove čistite samo vlažnom krpom. Nemojte nikad koristiti abrazivna sredstva za čišćenje ili otapala. Pokretne dijelove autosjedalice ne smijete ni na koji način podmazivati.

KONTROLA CJELOVITOSTI KOMPONENATA

Preporučujemo redovito provjeravanje cjelovitosti i stanja istrošeno-
sti komponenata koje slijede:

- Navlaka: provjerite da ne izlazi podstava ili da nije došlo do trganja njenih dijelova. Provjerite stanje šavova koji ne smiju biti izvučeni (potrgani).
- Pojasevi: provjerite da nije došlo do vidljivog oslabljenja tekstilne strukture sa smanjenjem debljine trake za podešavanje, dijela koji razdvaja noge, štitnika ramena i u području ploče za podešavanje pojaseva.
- Plastični dijelovi: provjerite stupanj istrošenosti svih plastičnih dijelova koji ne smiju pokazivati vidljive znakove oštećenja ili gubitka boje.

ČUVANJE PROIZVODA

Kad autosjedalica nije postavljena u automobilu, preporučujemo da je čuvate na suhom mjestu, daleko od izvora topline i zaštićenu od

prašine, vlage te izravne sunčeve svjetlosti.

ODLAGANJE PROIZVODA

Kad se dostigne predviđeni rok uporabe autosjedalice, treba prekinuti s njezinom uporabom i odložiti je u otpad. Radi zaštite okoliša, odvojite različite vrste otpada sukladno zakonskim propisima na snazi u vlastitoj zemlji.

JAMSTVO

Jamčimo za ispravnost proizvoda ukoliko se isti koristi u uobičajenim uvjetima korištenja predviđenim u uputama za uporabu. Jamstvo neće važiti u slučaju šteta nastalih uslijed neispravnog korištenja, istrošenosti ili slučajnih događaja. Tijekom razdoblja važenja jamstva, upućuje se da se za nedostatke konzultiraju posebne odredbe važećih nacionalnih standarda koje se primjenjuju u državi u kojoj je proizvod kupljen, ako takve postoje.

Varnostni sedež BI-SEAT i-SIZE (40–150 cm)

Ta otroški varnostni sedež je homologiran v skladu s pravilnikom ECE R 129/03 za prevoz otrok:

- ki so visoki med 40 in 150 cm (slika 1);
 - 40–105 cm (največ 17,5 kg) s podnožjem: »vgrajen univerzalni sistem ISOFIX, »i-Size«
 - Za otroke od rojstva do približno 4 let;
 - Namestitev nasproti ali v smeri vožnje od starosti 15 mesecev naprej.
- 100–150 cm brez podnožja: »jahač i-Size»
 - Za otroke starosti približno 4 do 12 let;
 - Smer namestitve.

NAVODILA ZA UPORABO

PREDEN NAMESTITITE OTROŠKI VARNOSTNI SEDEŽ POZORNO PREBERITE CELOTNO KNJIŽICO Z NAVODILI, DA SE IZOGNETE NEVARNOSTIM PRI UPORABI IZDELKA. KNJIŽICO SHRANITE ZA BODOČO UPORABO.

OPOZORILA

- Pred uporabo odstranite in zavržite vse plastične vrečke in embalažne materiale ter jih hranite izven dosega otrok. Te predmete odstranite kot ločeno zbrane odpadke v skladu z veljavnimi predpisi.
- Vsaka država ima drugačne zakone in predpise na področju varnosti pri prevažanju otrok v vozilih, zato vam svetujemo, da se za podrobnejše informacije obrnete na pristojne organe.
- Ne dovolite, da bi kdorkoli uporabil ta izdelek, ne da bi pred tem prebral navodila. Ta navodila shranite za nadaljnjo uporabo.
- Poskrbite, da so vsi potniki v vozilu seznanjeni s postopkom odklepanja varnostnega pasu in jemanjem otroka iz otroškega varnostne-

ga sedeža v primeru sile.

- Pred nastavljanjem otroškega varnostnega sedeža ali nameščanjem otroka ustavite vozilo na varnem mestu.
- Redno preverjajte, da otrok ni odpel zaponke na otroškem varnostnem sedežu in da se ne igra s kakšnim delom sedeža.
- Preverite, ali trebušni del varnostnega pasu vozila pravilno sega čez otrokovo medenico, tako da v primeru trka ne pritiskajo na trebuh.
- Otrokom ne dovolite, da bi se igrali s sestavnimi deli otroškega varnostnega sedeža.
- Ko otroškega varnostnega sedeža ne uporabljate, ga vseeno lahko pustite pritrjenega na sedež vozila ali pa ga shranite v prtljažni prostor, pri čemer ročico za prilagajanje naklona do konca vstavite v spodnji del varnostnega sedeža. Nepritrjen otroški varnostni sedež lahko v primeru nezgode ali naglega zaviranja predstavlja nevarnost za potnike.
- Morebitne prilagoditve otroškega varnostnega sedeža lahko opravi samo odrasla oseba.
- Če teh navodil ne boste natančno upoštevali, se tveganje za resne poškodbe otroka ne poveča zgolj v primeru nesreče, temveč tudi zaradi drugih okoliščin (npr. nenadnega zaviranja ipd.).
- Noben otroški varnostni sedež ne more zagotoviti popolne varnosti otroka v primeru nesreče, vendar pa uporaba ob pravilni namestitvi zmanjšuje tveganje poškodb ali smrti.
- Otroški varnostni sedež naj bo vedno pravilno nameščen, tudi za kratke vožnje. Če zgornjega pravila ne upošteвате, bo ogrožena varnost vašega otroka. Še zlasti se prepričajte, da je varnostni pas otroškega varnostnega sedeža primerno napet ter da ni zvit ali nepravilno nameščen.
- Poskrbite, da so vsi potniki pripeti z varnostnimi pasovi, tako zaradi njihove varnosti kot tudi zato, da v primeru nesreče ali nenadnega zaviranja ne poškodujejo otroka.
- Otroškega varnostnega sedeža ne nameščajte na sedeže vozila, kjer je aktivirana zračna blazina.
- Preverite, ali so sedeži vozila (zložljivi, nagibni ali vrtljivi) zablokirani.
- Preverite, da vzglavnik avtomobilskega sedeža ne ovira vzglavnika

otroškega varnostnega sedeža: ne sme ga potiskati naprej. V tem primeru odstranite vzglavnik s sedeža avtomobila, na katerem je nameščen otroški varnostni sedež. Vzglavnika ne odlagajte v prostor za shranjevanje prtljage nad glavo.

- Po nesreči, tudi lažji, je treba otroški varnostni sedež zamenjati, saj je morda utrpel poškodbe, ki pa s prostim očesom niso vselej opazne.
- Ne uporabljajte rabljenih otroških varnostnih sedežev: na njih so morda strukturne poškodbe, ki s prostim očesom niso opazne, vendar negativno vplivajo na varnost izdelka.
- Ne uporabljajte otroškega varnostnega sedeža, če je poškodovan, deformiran, prekomerno obrabljen ali če kakšen del sedeža manjka, saj izvirne varnostne lastnosti verjetno niso več zagotovljene.
- Z izdelka ne odstranjujte nalepk in logotipov.
- Preveleko sedeža lahko zamenjate samo z enako, ki jo je odobril proizvajalec, saj predstavlja neodtujljiv del otroškega varnostnega sedeža. Otroškega varnostnega sedeža nikoli ne uporabljajte brez prevleke, da ne ogrozite varnosti otroka.
- Otroški varnostni sedež je treba zamenjati, če je njegov varnostni pas porezan ali poškodovan.
- Izdelka ne smete nikakor spreminjati, razen če je spremembo odobril proizvajalec. Na otroški varnostni sedež ne nameščajte dodatne opreme, nadomestnih delov ali komponent, ki jih ni priskrbel ali odobril proizvajalec in ki niso namenjeni za otroški varnostni sedež.
- Med sedež vozila in otroški varnostni sedež ter med otroški varnostni sedež in otroka ne podlagajte ničesar – blazin, odevj itd. V primeru nesreče se lahko zgodi, da otroški varnostni sedež ne bo deloval pravilno.
- Prepričajte se, da med otroškim varnostnim sedežem in avtomobilskim sedežem ter med otroškim varnostnim sedežem in avtomobilskimi vrati ni predmetov.
- Ne prevažajte nepritrjenih, nezavarovanih predmetov ali prtljage na

zadnji polici vozila: v primeru nezgode ali sunkovitega zaviranja lahko poškodujejo sopotnike.

- Otroka nikoli ne pustite samega v vozilu, saj je to lahko nevarno!
- V otroškem varnostnem sedežu ne prevažajte več kot enega otroka naenkrat.
- Med vožnjo otroku ne dajajte hrane, še posebej ne lizik, sladoleda in druge hrane na palčki, ker v primeru nesreče ali močnega zaviranja otroka lahko poškodujejo.
- Med dolgimi vožnjami se pogosto ustavljajte: otrok se v otroškem varnostnem sedežu hitro utruji in potrebuje gibanje. Priporočamo, da otroka namestite v otroški varnostni sedež in iz njega vzamete na strani ob robu ceste.
- Če ste vozilo pustili na soncu, preverite, da različni deli otroškega varnostnega sedeža niso prevroči: morebitne pregrete dele pustite ohladiti, preden otroka posadite v varnostni sedež.
- Izdelka NE uporabljajte v načinu vgrajenega varnostnega pasu več kot 10 let. Uporaben do 12 let od prve uporabe v konfiguraciji z varnostnim pasom vozila. Po tem obdobju lahko spremembe v materialu (npr. zaradi izpostavljenosti sončni svetlobi) zmanjšajo ali ogrozijo učinkovitost izdelka.
- Statistične analize prometnih nesreč kažejo, da so zadnji sedeži v vozilu običajno varnejši od sprednjih: zato vam svetujemo, da otroški varnostni sedež namestite na zadnji sedež. Najbolj varen je sredinski zadnji sedež, če je opremljen s tritočkovnim varnostnim pasom. V tem primeru vam svetujemo, da varnostni sedež za otroke namestite na sredinski zadnji sedež. Če varnostni sedež za otroke namestite na prednji sedež v vozilu, vam za zagotovitev večje varnosti svetujemo, da avtomobilski sedež pomaknete čim bolj nazaj, seveda ob upoštevanju morebitnih potnikov na zadnjem sedežu, in da hrbtni naslon nastavite čim bolj pokončno. Če je vozilo opremljeno z regulatorjem višine pasu, ga nastavite na najnižji položaj. Preverite, ali je regulator varnostnega pasu pomaknjen nazaj v primerjavi s hrbtnim avtomobilskega sedeža (ali vsaj poravnan s slednjim). Če je

sovoznikov sedež zaščiten s prednjo zračno blazino, vam svetujemo, da varnostni sedež za otroke namestite na ta sedež. V primeru nameščanja na kateri koli sedež, ki je zaščiten z zračno blazino, vedno preberite navodila za uporabo vozila.

- Družba Artsana zavrača vsakršno odgovornost za nepravilno uporabo izdelka in za kakršno koli uporabo, ki ni opisana v teh navodilih za uporabo.



SEZNAM SESTAVNIH DELOV

Otroški sedež (slika 2)

- A. Nastavitveni obroček naslona za glavo
- B. Naslon za glavo
- C. Stranski varnostni sistem
- D. blazinice ramenskih varnostnih pasov
- E. Vodilo trebušnega pasu
- F. Varnostni pas otroškega varnostnega sedeža
- G. dodatna blazina
- H. zaponka
- I. Oblazinjen mednožni pas
- J. Gumb za nastavitev pasu
- K. Trak za nastavitev varnostnih pasov
- L. Ročica za nastavitev naklona
- M. Spojnika sistema Isofix
- N. Indikatorji za pritrditev Isofix

- O. gumba za sproščanje spojnikov sistema Isofix
- P. Blokirni vzvodi spojnikov Isofix
- Q. Vodilo diagonalnega pasu

Podnožje (slika 3)

- A. Naslon podnožja
- B. Spojnika sistema Isofix
- C. Indikatorji za pritrditev Isofix
- D. Gumba spojnikov Isofix
- E. Podporna noga
- F. gumb za nastavitev višine podporne noge
- G. prikazovalnik za pravilno namestitve podporne noge
- H. Vzvod za sprostitev sedeža
- I. Reže za pritrditev sedeža
- J. Indikatorji pravilne pritrditve sedeža na podnožje
- K. Gumb za vrtenje za 360°
- L. Indikator pravilnega položaja za vožnjo
- M. Vodila Isofix

Podnožje Full 360 i-Size je lahko vključeno ali na voljo kot dodatna oprema.

PRAVILEN POLOŽAJ V VOZILU

40-105 cm:

To je napreden sistem za zadrževanje otrok i-Size, odobren v skladu s pravilnikom ECE R129 za uporabo na avtomobilskih sedežih, združljivih s sistemom i-Size, v skladu z navedbami proizvajalca vozila v navodilih za uporabo vozila. V primeru dvoma se je treba posvetovati s proizvajalcem izboljšane sistema za zadrževanje otrok ali trgovcem.

Če v vozilu ni sistema i-Size, preverite seznam združljivosti vozil, ki je na voljo prek kode QR na nalepki za namestitev izdelka in na koncu tega priročnika.

100-150 cm:

To je napreden sistem za zadrževanje otrok i-Size a pomožnim sedežem, odobren v skladu s pravilnikom ECE R129 za uporabo zlasti na

„sedežih, združljivih s sistemom i-Size“ v skladu z navedbami proizvajalca vozila v navodilih za uporabo vozila. V primeru dvoma se je treba posvetovati s proizvajalcem izboljšane sistema za zadrževanje otrok ali trgovcem.

Če v vozilu ni sistema i-Size, preverite seznam združljivosti vozil, ki je na voljo prek kode QR na nalepki za namestitev izdelka in na koncu tega priročnika.

NAMESTITEV

40–105 cm (nasprotni smeri vožnje)	Vgrajen sistem varnostnih pasov + podnožje i-Size Full 360 s podporno nogo	
76–105 cm (v smeri vožnje)	Vgrajen sistem varnostnih pasov + podnožje i-Size Full 360 s podporno nogo	
100–150 cm	Priključki Isofix + tritočkovni varnostni pas vozila ali samo tritočkovni varnostni pas vozila	

Pri konfiguraciji 40–105 cm je obvezna uporaba podnožja „Full 360 i-Size“. Uporaba podnožja v konfiguraciji 100–150



cm je prepovedana.

Podnožje Full 360 i-Size je lahko vključeno ali na voljo kot dodatna oprema.

1. 40–105 cm (največ 17,5 kg), vgrajen univerzalni sistem ISO-FIX „i-Size“, nameščen v nasprotni smeri vožnje (Integral Universal ISOFIX »i-Size«): namestitev s podnožjem Full 360 i-Size s podporno nogo (glejte slike od številke 4 do 18)

Dodatno blazino je treba uporabiti od 40 cm do 60 cm. Dodatna blazina je lahko vključena ali na voljo kot dodatna oprema.

Dodatna blazina

Od 40 cm do 60 cm	
> 60 cm	

POMEMBNA PODROČJA

- Otroškega varnostnega sedeža ne uporabljajte brez podnožja za otroke, nižje od 100 cm!
- Namestitev otroškega varnostnega sedeža v položaj, obrnjen nasprotni smeri vožnje, je obvezna do 15. meseca starosti.
- Pri otrocih do 75 cm je treba obvezno uporabljati v položaju, nagnjenem do skrajne lege.
- Namestite ga lahko samo na avtomobilske sedeže, ki so opremljeni

s sistemom Isofix.

- e) Otrok ne sme tehtati več kot 17,5 kg.
- f) Pri namestitvi s sistemom Isofix varnostni pasovi vozila ne smejo biti pritrjeni za otroškimi sedežem, saj bi se s tem zataknil napihljivi del varnostnega pasu.
- g) Do višine 60 cm je obvezna uporaba dodatne blazine (priložena ali na voljo kot dodatna oprema). Od višine 61 cm dalje blazina ni več potrebna.

2. 76–105 cm > 15 mesecev (največ 17,5 kg), vgrajen univerzalni sistem ISOFIX „i-Size“, nameščen v nasprotni smeri vožnje (Integral Universal ISOFIX »i-Size«): namestitev s podnožjem Full 360 i-Size s podporno nogo (glejte slike od številke 19 do 23)

POMEMBNA PODROČJA

- a) Otroškega varnostnega sedeža ne uporabljajte brez podnožja za otroke, nižje od 100 cm!
- b) Od 15. meseca starosti/76 cm dalje je otroški varnostni sedež mogoče namestiti v smeri vožnje.
- c) Namestite ga lahko samo na avtomobilske sedeže, ki so opremljeni s sistemom Isofix.
- d) Otrok ne sme tehtati več kot 17,5 kg.
- e) Pri namestitvi s sistemom Isofix varnostni pasovi vozila ne smejo biti pritrjeni za otroškimi sedežem, saj bi se s tem zataknil napihljivi del varnostnega pasu.

3. Sprememba konfiguracije iz „i-SIZE“ z univerzalnim vgrajenim sistemom ISOFIX v jahač „i-SIZE“ (glejte slike od številke 24 do 34)

4a. 100–150 cm i-SIZE jahač: konfiguracija s fisknimi spojniki in tritočkovnim varnostnim pasom (glejte slike od številke 35 do 47)

POMEMBNA PODROČJA

- a) Otroški varnostni sedež je dovoljeno uporabljati samo brez podnožja!
- b) Sedež vozila mora biti opremljen s tritočkovnim varnostnim pasom, bodisi statičnim bodisi z navijanjem, ki je odobren v skladu s pravilnikom UN/ECE št. 16 ali drugimi enakovrednimi standardi (slika 35).
- c) Otroški varnostni sedež lahko namestite na sovoznikov sedež ali na kateri koli zadnji sedež, vedno pa ga obrnite v smeri vožnje. Tega otroškega varnostnega sedeža nikoli ne uporabljajte na prečno obrnjenih sedežih vozila ali takih, ki so obrnjeni v nasprotno smer vožnje (slika 37).
- d) Otroškega sedeža nikdar ne nameščajte na sedeže, ki so opremljeni samo z dvotočkovnim varnostnim pasom (slika 36).
- e) Zagotovite, da trebušni del varnostnega pasu vozila pravilno sega čez otrokov trebuh.
- f) Če sedež uporabljate v vozilu, opremljenem z zadnjimi zadrževalnimi pasovi z vgrajenimi varnostnimi blazinami (napihljivi varnostni pasovi), lahko delovanje med napihljivim delom varnostnega pasu in tem sistemom za zadrževanje otrok povzroči resno poškodbo ali smrt. Če otroški varnostni sedež uporabljate v vozilu, opremljenem z varnostnimi pasovi zadnjih sedežev z vgrajenimi varnostnimi blazinami (napihljivi varnostni pasovi), upoštevajte navodila za uporabo proizvajalca vozila.
- g) Prepričajte se, da sponka tritočkovnega varnostnega pasu avtomobila ni previsoka. V nasprotnem primeru poskusite namestiti otroški varnostni sedež na drug sedež v vozilu. V nekaterih primerih je lahko zaponka varnostnega pasu vozila predolga in presega pričakovano višino od dna sedeža (sliki 45A-45B). V tem primeru otroškega sedeža ne namestite na ta sedež vozila, temveč ga namestite na drug sedež vozila, kjer namestitev poteka brez težav. Za več informacij stopite v stik s proizvajalcem vozila.

4b. 100–150 cm i-SIZE jahač: namestitev samo s tritočkovnim varnostnim pasom vozila (glejte slike od številke 48 do 57)

POMEMBNA PODROČJA

- Otroški varnostni sedež je dovoljeno uporabljati samo brez podnožja!
- Sedež vozila mora biti opremljen s tritočkovnim varnostnim pasom, bodisi statičnim bodisi z navijanjem, ki je odobren v skladu s pravilnikom UN/ECE št. 16 ali drugimi enakovrednimi standardi (slika 35).
- Otroški varnostni sedež lahko namestite na sovoznikov sedež ali na kateri koli zadnji sedež, vedno pa ga obrnite v smeri vožnje. Tega otroškega varnostnega sedeža nikoli ne uporabljajte na prečno obrnjenih sedežih vozila ali takih, ki so obrnjeni v nasprotno smer vožnje (slika 37).
- Otroškega sedeža nikdar ne nameščajte na sedeže, ki so opremljeni samo z dvotočkovnim varnostnim pasom (slika 36).
- Zagotovite, da trebušni del varnostnega pasu vozila pravilno sega čez otrokov trebuh.
- Če sedež uporabljate v vozilu, opremljenem z zadnjimi zadrževalnimi pasovi z vgrajenimi varnostnimi blazinami (napihljivi varnostni pasovi), lahko delovanje med napihljivim delom varnostnega pasu in tem sistemom za zadrževanje otrok povzroči resno poškodbo ali smrt. Če otroški varnostni sedež uporabljate v vozilu, opremljenem z varnostnimi pasovi zadnjih sedežev z vgrajenimi varnostnimi blazinami (napihljivi varnostni pasovi), upoštevajte navodila za uporabo proizvajalca vozila.
- Prepričajte se, da sponka tritočkovnega varnostnega pasu avtomobila ni previsoka. V nasprotnem primeru poskusite namestiti otroški varnostni sedež na drug sedež v vozilu. V nekaterih prime-

rih je lahko zaponka varnostnega pasu vozila predolga in presega pričakovano višino od dna sedeža (sliki 55A-55B). V tem primeru otroškega sedeža ne namestite na ta sedež vozila, temveč ga namestite na drug sedež vozila, kjer namestitev poteka brez težav. Za več informacij stopite v stik s proizvajalcem vozila.



ČIŠČENJE PLATNENE PREVLEKE

Tekstilno prevleko otroškega varnostnega sedeža za otroke je mogoče v celoti sneti in jo oprati ročno ali v pralnem stroju pri 30 °C. Oporo blazino perite le ročno. Prosimo, preberite si navodila za čiščenje na oznaki za nego prevleke, kjer so navedeni naslednji simboli za pranje perila:



Čistite ročno



Pranje v pralnem stroju pri 30 °C.



Beljenje s klorom ni dovoljeno



Sušenje v stroju ni dovoljeno



Likanje ni dovoljeno



Kemično čiščenje ni dovoljeno

Nikoli ne uporabljajte abrazivnih čistil ali topil. Prevleke ne sušite strojno, temveč jo obesite mokro, ne da bi jo oželi.

Prevleko lahko zamenjate izključno s tako, ki jo je odobril proizvajalec, saj je sestavni del otroškega varnostnega sedeža in kot taka varnostni



element.

OPOZORILO! Otroškega varnostnega sedeža nikoli ne uporabljajte brez prevleke, da ne ogrozite varnosti otroka.

Če želite sneti prevleko, sledite naslednjemu postopku:

Prevleka

- Odpnite varnostne pasove otroškega varnostnega sedeža;
- Odstranite blazinice ramenskih pasov;
- Z gumbi odpnite osrednjo podlogo prevleke;
- Odstranite elastične trakove pod sediščem otroškega sedeža;
- Odstranite prevleko.

Naslon za glavo

- Dvignite zaponko na spodnjem delu naslona za glavo;
- Odstranite elastične trakove na zadnji strani naslona za glavo;
- Odstranite naslon za glavo.

ČIŠČENJE PLASTIČNIH IN KOVINSKIH DELOV

Za čiščenje plastičnih delov oziroma delov iz lakirane pločevine uporabljajte le vlažno krpo. Nikoli ne uporabljajte abrazivnih čistil ali topil. Gibljivih delov otroškega varnostnega sedeža nikakor ne mažite.

PREVERJANJE OHRANJENOSTI SESTAVNIH DELOV

Svetujemo vam, da redno preverjate ohranjenost naslednjih delov:

- Prevleka: prepričajte se, da polnilo ne izhaja iz prevleke. Preverite ohranjenost šivov: ne smejo biti pretrgani.
- Varnostni pasovi: na predelih nastavitvenega traku, mednožnega pasu, ramenskih trakov in v predelu ploščice za nastavitev pasov preverite, da obloga ni obrabljena ali da varnostna pasova nista poškodovana ali oguljena.
- Plastični deli: preverite ohranjenost vseh plastičnih delov, na katerih ne sme biti očitnih poškodb ali razbarvanih predelov.

SHRANJEVANJE IZDELKA

Ko otroški varnostni sedež ni nameščen v vozilu, vam svetujemo, da ga hranite v suhem prostoru, daleč od virov toplote, ter ga zaščitite pred prahom, vlago in neposredno sončno svetlobo.

ODSTRANJEVANJE IZDELKA MED ODPADKE

Ko otroški varnostni sedež doseže predvideno življenjsko dobo, ga prenehajte uporabljati in ga odpeljite na ustrezno mesto za zbiranje odpadkov. Otroški varnostni sedež vedno obračajte v skladu z navodili in predpisi, določenimi v državi uporabe.

GARANCIJA

Garancija za ta izdelek velja za vse okvare, ki so nastale med običajno uporabo, kot je opisano v navodilih za uporabo. Garancija zato ne velja v primeru poškodb, ki so nastale kot posledica nepravilne uporabe, obrabe ali nesreče. Za čas trajanja garancije si, kjer so na voljo, preberite ustrezna določila iz nacionalne zakonodaje države nakupa.

Detská autosedačka BI-SEAT i-SIZE (40 – 150 cm)

Tento typ autosedačky je schválený v súlade s normou ECE R 129/03 pre prepravu detí:

- s výškou medzi 40 až 150 cm (obr. 1);
 - 40 – 105 cm (max. 17,5 kg) so základňou: „Integrálny univerzálny ISOFIX „i-Size““
 - Pre deti od narodenia do približne 4 rokov,
 - Pre smer dopredu aj dozadu od 15 mesiacov.
 - 100 – 150 cm bez základne: „Podsedač i-Size“
 - Pre deti vo veku približne od 4 do 12 rokov,
 - Smer jazdy.

NÁVOD NA POUŽÍVANIE

PRED INŠTALÁCIOU AUTOSEDAČKY SI POZORNE PREČÍTAJTE CELÝ TENTO NÁVOD NA POUŽÍVANIE, ABY STE PREDÍŠLI NEBEZPEČENSTVU PRI POUŽÍVANÍ VÝROBKU, A UCHOVAJTE SI HO, ABY STE HO MOHLI POUŽIŤ V BUDÚCNOSTI.

UPOZORNENIA

- Pred použitím odstráňte a zlikvidujte všetky plastové vrecká a obalové materiály a uchovávajúte ich mimo dosahu detí. Tieto položky zlikvidujte ako separovaný odpad v súlade s platnými zákonmi.
- Každá krajina má iné bezpečnostné zákony a nariadenia pre prepravu detí v autách, preto odporúčame obrátiť sa na miestne úrady, ktoré vám poskytnú viac informácií.
- Nedovoľte, aby niekto používal výrobok bez toho, aby si vopred prečítal návod na používanie. Tento návod uschovajte na budúce

použitie.

- Uistite sa, že všetci cestujúci vo vozidle vedia, ako odpnúť dieťa z autosedačky v prípade núdze.
- Počas jazdy, predtým, než začnete nastavovať detskú autosedačku, alebo pred umiestnením dieťaťa, odstavte vozidlo na bezpečné miesto.
- Pravidelne kontrolujte, či si dieťa neotvorilo sponu bezpečnostného pásu na detskej autosedačke a či sa nehrá s žiadnym jeho dielom.
- Skontrolujte, či brušné časti bezpečnostných pásov, ktoré zadržiavajú dieťa, pevne spočívajú na panvovej oblasti, aby v prípade nárazu netlačili na brucho.
- Nedovoľte deťom, aby sa hrali s dielmi alebo časťami detskej autosedačky.
- Keď sa detská autosedačka nepoužíva, mala by sa pripevniť k sedadlu alebo uložiť v batožinovom priestore vozidla, pričom nastavovacia páčka naklonenia musí byť úplne zasunutá do dolnej časti autosedačky. Nezaistená autosedačka môže v prípade nehody alebo prudkého brzdzenia predstavovať nebezpečenstvo pre pasažierov.
- Sedačku by mala upravovať iba dospelá osoba.
- Riziko vážneho poranenia dieťaťa narastá nielen pri nehodách, ale aj za iných okolností (napr.: prudkom brzdení atď.), pokiaľ sa dôsledne nedodržiavajú tieto pokyny.
- Žiadna sedačka nemôže zaručiť bezpečnosť vášho dieťaťa v prípade autonehody, ale používanie tohto produktu pri správnej inštalácii znižuje riziko vážnych zranení alebo úmrtia.
- Autosedačku používajte vždy správne nastavenú, a to aj v prípade jazdy na krátke vzdialenosti. Nepoužívanie autosedačky ohrozuje bezpečnosť vášho dieťaťa. Overte si najmä, či je pás detskej autosedačky dostatočne napnutý, či nie je skrútený alebo či sa nenachádza v nesprávnej polohe.
- Ubezpečte sa, že všetci pasažieri vo vozidle majú pre svoju vlastnú bezpečnosť po celý čas jazdy pripútané bezpečnostné pásy. V prípade nehody alebo náhleho zbrzdzenia by totiž mohli poraniť dieťa.
- Neinštalujte detskú autosedačku na sedadlá vozidla, kde je aktivo-

vaný airbag.

- Skontrolujte, či sú sedadlá vozidla (sklopné, výklopné alebo otočné) dobre uchytené.
- Skontrolujte, či opierka hlavy sedadla vozidla neprekáža opierke hlavy detskej autosedačky: neposúvajte ju dopredu. Pokiaľ opierka hlavy prekáža, odstráňte ju zo sedadla vozidla, ku ktorému je detská autosedačka pripevnená, a to bez jej opretia o nosič batožiny.
- V prípade nehody, akokoľvek malej, alebo náhodného pádu sa môže autosedačka poškodiť, hoci poškodenie voľným okom nevidieť, je potrebné autosedačku vymeniť.
- Nepoužívajte autosedačky z druhej ruky: Môžu mať skryté štrukturálne poškodenia, ktoré nie sú viditeľné voľným okom, ale môžu ohroziť bezpečnosť výrobku.
- Detskú autosedačku nepoužívajte, ak je poškodená, deformovaná, nadmerne opotrebovaná, prípadne ak chýbajú akékoľvek jej časti, pretože môžu byť ohrozené jej pôvodné bezpečnostné funkcie.
- Z výrobku neodstraňujte logá ani štítky.
- Textilný poťah autosedačky sa môže vymeniť iba za poťah schválený výrobcom, pretože tvorí neoddeliteľnú súčasť detskej autosedačky. Autosedačku nesmiete používať bez poťahu, aby ste neohrozili bezpečnosť dieťaťa.
- Ak je bezpečnostný pás natrhnutý alebo rozstrapkaný, autosedačka sa musí vymeniť.
- Tento produkt sa nesmie žiadnym spôsobom meniť ani upravovať, pokiaľ takéto zmeny a úpravy neschválil výrobca. Neinštalujte na túto autosedačku príslušenstvo, náhradné diely alebo komponenty, ktoré vám nedodal výrobca alebo ktoré neboli schválené výrobcom.
- Nepoužívajte žiadne predmety – vankúše, deky atď. – ktorými by ste oddelili detskú autosedačku od sedadla vozidla či na oddelenie dieťaťa od detskej autosedačky: V prípade nehody by autosedačka nemu-

sela správne fungovať.

- Skontrolujte, či nie sú medzi detskou autosedačkou a sedadlom vozidla alebo medzi detskou autosedačkou a dverami vsunuté nejaké predmety.
- Na zadnej polici vozidla neprepravujte voľné alebo nezaistené predmety či batožinu: v prípade nehody alebo prudkého zabrzdzenia by mohli spôsobiť zranenie spolucestujúcich.
- Nikdy nenechávajte dieťa vo vozidle samotné, môže to byť nebezpečné!
- Nikdy neprepravujte v autosedačke viac ako jedno dieťa.
- Pri jazde neďávajte dieťaťu potraviny, najmä nie lízanky, nanuky či iné potraviny na paličkách. V prípade nehody alebo prudkého brzdenia by mohli dieťa zraniť.
- Počas dlhej cesty sa odporúča robiť časté prestávky: pri sedení v detskej autosedačke sa deti unavia rýchlejšie a potrebujú viac pohybu. Odporúčame, aby deti nastupovali do autosedačky a vystupovali z nej na strane chodníka.
- Pokiaľ vozidlo necháte na slnku, skontrolujte, či jednotlivé diely detskej autosedačky nie sú príliš horúce: Ak áno, predtým, než usadíte dieťa, nechajte autosedačku vychladnúť, aby nedošlo k popáleniu dieťaťa.
- **NEPOUŽÍVAJTE** výrobok v režime zabudovaného bezpečnostného pásu dlhšie než 10 rokov. Dá sa používať až do 12 rokov od prvého použitia v konfigurácii s bezpečnostným pásom vozidla. Po tomto čase zmeny materiálov (napr. v dôsledku vystavenia slnečnému žiareniu) môžu znížiť alebo zhoršiť kvalitu výrobku.
- Na základe štatistik nehodovosti vo všeobecnosti platí, že zadné sedadlá sú bezpečnejšie než predné: odporúčame vám preto nainštalovať sedačku na zadné sedadlá. Najbezpečnejším sedadlom je zadné stredné sedadlo, ak je vybavené trojbodovým bezpečnostným pásom: v takom prípade vám odporúčame nainštalovať sedačku na zadné stredné sedadlo. Ak nainštalujete sedačku na predné sedadlo, z dôvodu vyššej bezpečnosti sa odporúča posunúť sedadlo čo najviac dozadu podľa toho, či sú na zadnom sedadle ďalší spolujazdci, a nastaviť chrbtovú opierku do čo vzpriamenej polohy. Ak je auto vybavené regulátorom výšky pásov, zaistíte pásy v čo najnižšej

polohe. Skontrolujte, či je regulátor pásu v zadnej polohe (alebo v rovnobežnej línii) voči chrbtovej opierke sedadla automobilu. Ak je predné sedadlo vybavené predným airbagom, neodporúča sa inštalovať autosedačku na toto sedadlo. Pri inštalácii detskej autosedačky na akékoľvek sedadlo zabezpečené airbagom postupujte podľa návodu na používanie vozidla.

- Spoločnosť Artsana nenesie zodpovednosť za nevhodné použitie výrobku a za použitie výrobku, ktoré je v rozpore s týmto návodom na používanie.



ZOZNAM KOMPONENTOV

Autosedačka (obr. 2)

- A. Krúžok na nastavenie opierky hlavy
- B. Opierka hlavy
- C. Bočný bezpečnostný systém
- D. Náplečné pásy
- E. Vodidlo brušného pásu
- F. Bezpečnostný pás detskej autosedačky
- G. Zmenšovacie vankúš
- H. Spona bezpečnostného pásu
- I. Čalúnenie medzinožného popruhu
- J. Tlačidlo na nastavenie pásu
- K. Popruh pre nastavenie pásov

- L. Ovládač polohovania
- M. Spojovacie prvky Isofix
- N. Indikátory upevnenia Isofix
- O. Tlačidlá uvoľnenia konektora Isofix
- P. Zaisťovacie páčky konektora Isofix
- Q. Vodidlo priečného pásu

Základňa (obr. 3)

- A. Oporná lišta
- B. Spojovacie prvky Isofix
- C. Indikátory upevnenia Isofix
- D. Tlačidlá konektora Isofix
- E. Podporná nožička
- F. Tlačidlo na nastavenie výšky opornej nožičky
- G. Indikátor správnej inštalácie podpornej nožičky
- H. Páčka na uvoľnenie autosedačky
- I. Otvory na upevnenie autosedačky
- J. Indikátory na overenie správneho upevnenia autosedačky k základni
- K. Otočné tlačidlo o 360°
- L. Indikátor na overenie správnej polohy pri jazde
- M. Vodiace prvky Isofix

Základňa Full 360 i-Size base môže byť súčasťou balenia alebo sa dá zakúpiť samostatne ako príslušenstvo.

SPRÁVNA POLOHA VO VOZIDLE

40 – 105 cm:

Ide o pokročilý detský záchytný systém i-Size, typovo schválený podľa nariadenia ECE R129 pre používanie na sedadlách vozidiel kompatibilných so systémom i-Size v súlade s údajmi, ktoré uvádza výrobca vozidla v návode k vozidlu. V prípade pochybností sa poraďte s výrobcom alebo maloobchodným predajcom zdokonaleného detského zadrživacieho vybavenia.



Ak vozidlo nemá sedadlo typu i-Size, skontrolujte zoznam kompatibility vozidla dostupný cez QR kód na inštalačnom štítku výrobku a na

konci tohto návodu

100 – 150 cm:

Toto je pokrokový detský záchytný systém i-Size s prídavnou sedačkou typovo schválený podľa nariadenia ECE R129 na používanie najmä na „autosedačkách i-Size“ v súlade s údajmi, ktoré uvádza výrobca vozidla v návode k vozidlu. V prípade pochybností sa poraďte s výrobcom alebo maloobchodným predajcom zdokonaleného detského zadrživacieho vybavenia. Ak vozidlo nemá sedadlo typu i-Size, skontrolujte zoznam kompatibility vozidla dostupný cez QR kód na inštaláčnom štítku výrobku a na konci tohto návodu.

INŠTALÁCIA

40 – 105 cm (otočené proti smeru jazdy)	Vstavaný systém popruhov + základňa i-Size otočná úplne o 360° s podpornou nohou	
76 – 105 cm (otočené v smere jazdy)	Vstavaný systém popruhov + základňa i-Size otočná úplne o 360° s podpornou nohou	
100 – 150 cm	Konektory Isofix + 3-bodový bezpečnostný pás vozidla alebo iba 3-bodový bezpečnostný pás vozidla	

V konfigurácii 40 – 105 cm je povinné použitie otočnej základne „Full 360 i-Size base“. Použitie základne je zakázané v konfigurácii 100 – 150 cm.

Základňa Full 360 i-Size base môže byť súčasťou balenia alebo sa dá zakúpiť samostatne ako príslušenstvo.

1.40 – 105 cm (max. 17,5 kg) „i-Size“, univerzálny integrálny systém ISOFIX s otočením dozadu (proti smeru jazdy) (Integral Universal ISOFIX „i-Size“): inštalácia so základňou Full 360 i-Size base a podpornou nohou (pozri obrázky 4 až 18)

Od 40 cm do 60 cm je potrebné použiť zmenšovacie vankúš. Zmenšovacie vankúš je súčasťou balenia alebo je možné ho zakúpiť samostatne ako príslušenstvo.

Zmenšovací vankúš

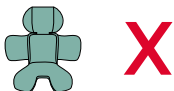
Od 40 cm do 60 cm	
> 60 cm	

OBLASTI ZAMERANIA

- Nepoužívajte autosedačku bez základne pri výškach pod 100 cm!
- Inštalácia autosedačky otočenej dozadu je povinná až do 15 mesiacov.
- Pre dieťa do 75 cm je povinné používať polohu maximálneho náklonu.

- d) Inštalácia sa musí vykonať na sedadlách vybavených systémom Isofix.
- e) Dieťa nesmie vážiť viac ako 17,5 kg.
- f) Pri inštalácii so systémom Isofix nesmie byť bezpečnostný pás vozidla upevnený za detskou autosedačkou, pretože by sa aktivovala nafukovacia časť bezpečnostného pásu.
- g) Do výšky 60 cm je povinné používanie zmenšovacieho vankúša (je súčasťou balenia alebo ho je možné zakúpiť samostatne). Od výšky 61 cm zmenšovací vankúš už nie je potrebný.

2. 76 – 105 cm, >15 mesiacov (max. 17,5 kg) „i-Size“, univerzálny integrálny systém ISOFIX s otočením dozadu (proti smeru jazdy) (Integral Universal ISOFIX „i-Size“): inštalácia so základňou Full 360 i-Size base a podpornou nohou (pozri obrázky 19 až 23)

OBLASTI ZAMERANIA

- a) Nepoužívajte autosedačku bez základne pri výškach pod 100 cm!
- b) Od 15 mesiacov / 76 cm je možné autosedačku inštalovať otočenú dopredu (v smere jazdy).
- c) Inštalácia sa musí vykonať na sedadlách vybavených systémom Isofix.
- d) Dieťa nesmie vážiť viac ako 17,5 kg.
- e) Pri inštalácii so systémom Isofix nesmie byť bezpečnostný pás vozidla upevnený za detskou autosedačkou, pretože by sa aktivovala nafukovacia časť bezpečnostného pásu.

3. Zmena konfigurácie z „i-SIZE“ Universal integral ISOFIX na „i-SIZE podsedák“ (pozri obrázky 24 až 34)

4a. 100 – 150 cm podsedák i-SIZE: konfigurácia s pevnými konektormi a trojbodovým bezpečnostným pásom vozidla (pozri obrázky 35 až 47)

OBLASTI ZAMERANIA

- a) Autosedačka sa smie používať iba bez základne!
- b) Sedadlo vozidla musí byť vybavené 3-bodovým bezpečnostným pásom, a to statickým alebo s navijacím zariadením, ktorý je schválený podľa nariadenia UN/ECE č. 16 alebo iných ekvivalentných noriem (obr. 35).
- c) Autosedačku je možné nainštalovať na predné sedadlo spolujazdca alebo na akékoľvek zadné sedadlo a musí byť vždy otočená v smere jazdy. Nikdy túto autosedačku nemontujte na sedadlá otočené bokom alebo smerujúce opačne ako sedadlo vodiča (obr. 37).
- d) Nikdy neupevňujte detskú autosedačku na sedadlo vozidla, ktoré je vybavené iba dvojbodovým bezpečnostným pásom (obr. 36).
- e) Uistite sa, že brušná časť bezpečnostného pásu vozidla správne spočíva na drieku dieťaťa.
- f) Ak sa používa vo vozidle vybavenom bezpečnostnými pásmi na zadných sedadlách so zabudovanými airbagmi (nafukovacie bezpečnostné pásy) vzájomné pôsobenie medzi nafukovacou časťou bezpečnostného pásu a touto detskou ochrannou pomôckou by mohlo spôsobiť vážne zranenie alebo smrť. Pri používaní autosedačky vo vozidlách vybavených bezpečnostným pásom na zadných sedadlách so zabudovanými airbagmi (nafukovacie bezpečnostné pásy) sa riadte pokynmi v návode výrobcu vozidla.
- g) Uistite sa, že spona trojbodového bezpečnostného pásu nie je príliš vysoko. V opačnom prípade skúste nainštalovať autosedačku na iné sedadlo vo vozidle. V niektorých prípadoch môže byť spona bezpečnostného pásu príliš dlhá a presahuje očakávanú výšku nad spodkom autosedačky (obr. 45A – 45B). V takom prípade neinštalujte sedačku na takéto sedadlo, ale nainštalujte ju na iné sedadlo, kde nie je takýto problém. Viac informácií získate od výrobcu svojho vozidla.

4b. 100 – 150 cm podsedač i-SIZE: inštalácia iba s 3-bodovým bezpečnostným pásmom vozidla (pozri ilustrácie 48 až 57)

OBLASTI ZAMERANIA

- Autosedačka sa smie používať iba bez základne!
- Sedadlo vozidla musí byť vybavené 3-bodovým bezpečnostným pásmom, a to statickým alebo s navíjacím zariadením, ktorý je schválený podľa nariadenia UN/ECE č. 16 alebo iných ekvivalentných noriem (obr. 35).
- Autosedačku je možné nainštalovať na predné sedadlo spolujazdca alebo na akékoľvek zadné sedadlo a musí byť vždy otočená v smere jazdy. Nikdy túto autosedačku nemontujte na sedadlá otočené bokom alebo smerujúce opačne ako sedadlo vodiča (obr. 37).
- Nikdy neupevňujte detskú autosedačku na sedadlo vozidla, ktoré je vybavené iba dvojbodovým bezpečnostným pásmom (obr. 36).
- Uistite sa, že brušná časť bezpečnostného pásu vozidla správne spočíva na drieku dieťaťa.
- Ak sa používa vo vozidle vybavenom bezpečnostnými pásmi na zadných sedadlách so zabudovanými airbagmi (nafukovacie bezpečnostné pásy) vzájomné pôsobenie medzi nafukovacou časťou bezpečnostného pásu a touto detskou ochrannou pomôckou by mohlo spôsobiť vážne zranenie alebo smrť. Pri používaní autosedačky vo vozidlách vybavených bezpečnostným pásmom na zadných sedadlách so zabudovanými airbagmi (nafukovacie bezpečnostné pásy) sa riadte pokynmi v návode výrobcu vozidla.
- Uistite sa, že spona trojbodového bezpečnostného pásu nie je príliš vysoko. V opačnom prípade skúste nainštalovať autosedačku na iné sedadlo vo vozidle. V niektorých prípadoch môže byť spona bezpečnostného pásu príliš dlhá a presahuje očakávanú výšku nad spod-

kom autosedačky (obr. 55A – 55B). V takom prípade neinštalujte sedačku na takéto sedadlo, ale nainštalujte ju na iné sedadlo, kde nie je takýto problém. Viac informácií získate od výrobcu svojho vozidla.



ČISTENIE POŤAHU

Poťah detskej sedačky je snímateľný a je možné ho prať ručne alebo v práčke pri teplote 30 °C, zatiaľ čo zmenšovací vankúš možno prať výhradne ručne. Pozrite si pokyny na čistenie na štítku poťahu. Na štítku nájdete nasledovné symboly týkajúce sa prania:



Ručné pranie



Pranie v práčke pri teplote 30 °C.



Nebieliť



Nesušiť v sušičke



Nežehliť



Nečistiť suchým čistením

Nikdy nepoužívajte abrazívne prostriedky a rozpúšťadlá. Nesušte poťah v sušičke a nechajte ho vyschnúť bez toho, aby ste ho žmýkali v rukách.

Textilný poťah sa môže vymeniť iba za poťah schválený výrobcom, pretože tvorí neoddeliteľnú súčasť detskej autosedačky a predstavuje tak jeden z jeho bezpečnostných prvkov.

UPOZORNENIE! Autosedačku nesmiete používať bez poťahu, aby

ste neohrozili bezpečnosť dieťaťa.

Ak chcete sňať poťah, riadte sa nasledujúcimi pokynmi:

Poťah

- Odopnite bezpečnostné pásy vozidla;
- Odstráňte náplečné pásy;
- Pomocou tlačidiel odopnite strednú časť poťahu;
- Vyberte pružné pásy (gumičky) umiestnené pod sedacou časťou autosedáčky,
- Stiahnite poťah.

Opierka hlavy

- Podvihnite uzáver umiestnený v spodnej časti opierky hlavy,
- Vyberte pružné pásy (gumičky) na základni opierky hlavy,
- Stiahnite hlavovú opierku.

ČISTENIE PLASTOVÝCH A KOVOVÝCH ČASTÍ

Na čistenie plastových alebo lakovaných kovových častí používajte len navlhčenú handričku. Nikdy nepoužívajte abrazívne prostriedky a rozpušťačlá.

Pohyblivé časti detskej autosedačky sa nesmú žiadnym spôsobom mastiť.

KONTROLA INTEGRITY JEDNOTLIVÝCH ČASTÍ

Odporúča sa pravidelne kontrolovať integritu a opotrebovanosť nasledujúcich častí:

- Textilný poťah: skontrolujte, či čalúnenie nevychádza cez švy. Skontrolujte stav švov: vždy musia byť neporušené a nepoškodené.
- Pásy: skontrolujte, či nedochádza k rozstrapkaniu tkaniny poťahu a opotrebeniu hrúbky bezpečnostného pásu autosedačky v častiach nastavovacieho pásu, lonového pásu, pliec a v oblasti príchytky nastavenia pásov.

- Prvky z plastu: skontrolujte stav opotrebenia všetkých častí z plastu, na ktorých nesmú byť viditeľné žiadne známky poškodenia alebo odfarbenia.

SKLADOVANIE PRODUKTU

Ak nie je autosedačka nainštalovaná v aute, odporúča sa skladovať ju na suchom mieste, ďaleko od zdrojov tepla, prachu, vlhka a priameho slnečného žiarenia.

LIKVIDÁCIA PRODUKTU

Keď detská autosedačka prestane vyhovovať bezpečnostným štandardom, prestaňte ju používať a vyhoďte ju do odpadu na príslušnom zbernom mieste. Pri likvidácii detskej autosedačky vždy dodržiavajte pravidlá a predpisy platné v krajine používania autosedačky.

ZÁRUKA

Na tento výrobok sa vzťahuje záruka na akýkoľvek nesúlad pri bežných podmienkach použitia, ako je to uvedené v návode na používanie. Záruka preto neplatí v prípade škody spôsobenej nesprávnym používaním, opotrebením alebo nepredvídanými udalosťami. Počas trvania záruky na chyby týkajúce sa zhody výrobku sa vzťahujú ustanovenia príslušných predpisov platných v krajine, kde bol výrobok zakúpený.

BI-SEAT i-SIZE (40–150 cm)

Ez a gyermekülés megfelel az ECE R 129/03 előírásnak gyermekek szállítására.

- Gyermekek magassága: 40–150 cm (1. ábra);
 - 40–105 cm (max. 17,5 kg) alappal: „integrált univerzális ISOFIX i-Size rendszer”
 - Gyermekek számára születéstől kb. 4 éves korig;
 - Hátra és előre néző pozíció is 15 hónapos kortól.
- 100–150 cm alap nélkül: „i-Size ülésmagasító”
 - Gyermekek számára kb. 4–12 éves kor között;
 - Utazási irány.

HASZNÁLATI UTASÍTÁS

AZ ÜLÉS BESZERELÉSE ELŐTT A TERMÉK HASZNÁLATA SORÁN BEKÖVETKEZŐ VESZÉLYEK ELKERÜLÉSE ÉRDEKÉBEN OLVASSA EL A TELJES ÚTUTMATÓT, ÉS ŐRIZZE MEG AZT A KÉSŐBBI HASZNÁLATRA.

FIGYELMEZTETÉSEK

- Használat előtt távolítsa el, és dobja ki a műanyag zacskókat és csomagolóanyagokat, és tartsa távol azokat a gyermekektől. A vonatkozó törvényi előírásoknak megfelelően, szelektíven gyűjtse ezeket a hulladékokat.
- A gyermekek autóban történő biztonságos szállításának szabályai országanként eltérőek, ezért javasolt további információért a helyi hatóságokhoz fordulni.
- A terméket az útmutató elolvasása nélkül senki ne használja! Őrizze meg az útmutatót, mert később még szüksége lehet rá!
- Győződjön meg róla, hogy az autó összes utasa tudja, hogyan kell a

gyermeket kivenni a gyermekülésből vészhelyzet esetén.

- Ha a gyermekülés útközben beállítást igényel, először álljon meg a járművével egy biztonságos helyen.
- Időközönként ellenőrizze, hogy a gyermeke nem nyitotta-e ki a gyermekülés biztonsági övét, valamint, hogy nem játszik-e annak valamelyik alkatrészével.
- Ellenőrizze, hogy a gyermeket rögzítő biztonsági pánt hasi részei szilárdan tartják-e a medencetájékot, hogy útközés esetén ne nyomja meg a hasat.
- Ne engedje meg a gyermekeknek, hogy a gyermekülés alkatrészeivel vagy alkatrészelemeivel játsszanak.
- Amikor éppen nem használják a gyermekülést, azt a jármű üléséhez rögzítve tárolja, vagy tegye a csomagtartóba oly módon, hogy a gyermekülés állítható füle teljesen a legalsó pozícióban legyen. A be nem rögzített gyermekülés veszélyeztetheti az utasokat baleset vagy hirtelen fékezés esetén.
- A gyermekülés minden beállítását csak felnőtt végezheti.
- A gyermekét érő súlyos sérülések kockázata nem csak a balesetek esetén, hanem egyéb körülmények között is megnőhet (hirtelen fékezés, stb.), ha nem tartja be az alábbi utasításokat.
- Egyetlen gyermekülés sem garantálhatja az ön gyermeke teljes biztonságát baleset esetén, de ez a termék, amennyiben helyesen szerelik be, jelentősen csökkenti a súlyos sérülés kockázatát.
- Minden esetben, még rövid utak esetén is megfelelő módon beszerelve használja a gyermekülést. Ha nem így tesz, kockáztatja a gyermek épségét. Különösen arra fordítson figyelmet, hogy a biztonsági öv feszes legyen, ne legyen összecsavarodva vagy helytelen pozícióban!
- Bizonyosodjon meg róla, hogy az autóban utazók a saját biztonságuk érdekében becsatolták a biztonsági öveiket, valamint azért, mert baleset vagy hirtelen fékezés esetén kárt okozhatnak a gyermekben.
- Ne helyezze a gyermekülést olyan járműülésekre, ahol a légszák aktiválva van.
- Bizonyosodjon meg róla, hogy a járműülések (összecukható, dönt-

hető vagy forgó) rögzítése megfelelő.

- Ellenőrizze, hogy az autózülés fejtámasza nincs-e útban a gyermekülés fejtámaszának: ne tolja előre! Ilyenkor vegye le az adott járműülés fejtámaszát a gyermekülés rögzítése előtt. A levett fejtámaszt ne a kalaptartóra tegye.
- Balesetet követően, még ha kisebb is, a gyermekülést ki kell cserélni, hiszen lehetséges, hogy az megsérült és ezen sérülések nem feltétlenül észlelhetők szabad szemmel.
- Ne használjon másodkézből beszerzett gyermekülést: Szabad szemmel nem észlelhető károk lehetnek a szerkezetében, ezért a termék biztonsága nem szavatolt.
- Ne használjon sérült, deformálódott, túlzott mértékben elhasználódott vagy egyes alkatrészekkel nem rendelkező gyermekülést, hiszen annak biztonsági funkciói korlátozottak lehetnek.
- Ne távolítsa el a terméken található címkéket vagy logókat.
- Az üléshuzatot kizárólag a gyártó által jóváhagyott másik huzatra cserélje ki, mivel az a gyermekülés szerves részét képezi. A gyermekülést tilos huzat nélkül használni, mert ezzel gyermeke biztonságát veszélyezteti.
- Amennyiben a pántok elszakadnak vagy elkopnak, a gyermekülést ki kell cserélni.
- A terméket semmilyen módon sem szabad átalakítani, kivéve, ha az átalakítást a gyártó jóváhagyta. Ne szereljen fel nem a gyártó által biztosított vagy jóváhagyott és a gyermeküléssel történő használatra szánt kiegészítőket pótalkatrészeket, vagy alkatrészeket.
- Ne tegyen semmit - párna, takaró, stb. - a gyermekülés és a járműülés közé, továbbá a gyermek és a gyereklés közé az elválasztásuk érdekében: ellenkező esetben, baleset esetén a gyermekülés nem feltétlenül fog megfelelően működni.
- Ügyeljen rá, hogy a gyermekülés és a járműülés, valamint a gyermekülés és a jármű ajtaja közé ne kerüljenek tárgyak.

- Ne szállítson billegő, le nem rögzített tárgyakat vagy csomagokat a gépjármű kalaptartóján: balesetkor vagy hirtelen fékezésnél az utasok megsérülhetnek.
- Soha ne hagyja a gyermeket egyedül a gépkocsiban, veszélyes lehet!
- A gyermekülésben soha ne szállítson egyszerre egynél több gyermeket!
- Utazás közben ne adjon enni-ivót gyermekének, különösen nyálókát, jégkrémet vagy egyéb pálcikás ételt, mert azok baleset vagy hirtelen fékezés esetén sérülést okozhatnak a gyermeknek.
- Hosszú utazás során javasoljuk, hogy gyakran álljon meg: a gyermekek könnyedén kifáradhatnak, miközben a gyermekülést használják, és mozogniuk kell. Javasoljuk, hogy a gyerekek a gyermekülésbe való be- és kiszálláskor a járda felőli oldalt használják.
- Ha a gyermekülést a napon hagyta, használat előtt ellenőrizze, hogy a gyermekülés egyes részei nem túl forróak-e: ha igen, várja meg, amíg kihűlnek, nehogy a gyermek égési sérülést szenvedjen!
- NE használja a terméket a beépített biztonsági öv módban 10 évnél hosszabb ideig. Az első használatától számítva 12 évig használható a jármű biztonsági övével kialakított konfigurációban. Ezt követően az anyagban bekövetkező változások (pl. napfény hatására) csökkenthetik vagy károsan befolyásolhatják a termék hatékonyságát.
- A baleseti statisztikák szerint a gépjárművek hátsó ülései általában biztonságosabbak, mint az első ülések: Ezért javasoljuk, hogy a gyermekülést a hátsó ülésekre szerelje be. A legbiztonságosabb hely hátul, középen van, ha 3-pontos biztonsági övvel van ellátva: ebben az esetben javasoljuk, hogy a gyermekülést a hátsó középső ülésre szerelje. Ha a gyermekülést az első ülésre helyezi el, a nagyobb biztonság érdekében javasoljuk, hogy az ülést – a hátul helyet foglaló utasok figyelembe vételével – a lehető legjobban tolja hátra, és az üléstámlát állítsa a lehető leginkább függőleges irányba. Ha a gépkocsi biztonsági övének magassága szabályozható, állítsa ezt a legalacsonyabb helyzetbe. Ezután ellenőrizze, hogy a biztonsági öv szabályozója a jármű ülésénél hátrébb (de legalább azzal egy vonalban) helyezkedik el. Ha

az elülső ülés frontális légzsákkal rendelkezik, nem javasoljuk a Gyermekülés ide szerelését. Mindig olvassa el a jármű használati utasítását, ha a gyermekülést egy légzsákkal védett ülésen szereli fel.

- Az Artsana cég nem vállal felelősséget a termék nem rendeltetésszerű vagy a használati utasításban feltüntetettől eltérő használatára vonatkozóan.



ALKATRÉSZEK JEGYZÉKE

Gyermekülés (2. ábra)

- A. Fejtámla-magasság állító gyűrű
- B. Fejtámla
- C. Oldalsó biztonsági rendszer
- D. Vállpántok
- E. Hasi biztonsági öv elvezetés
- F. A gyermekülés biztonsági övei
- G. Szűkítőpárna
- H. Csat
- I. Párnázott ágyékpánt
- J. Pánt beállító gombja
- K. Biztonsági öv szabályozó pánt
- L. Döntőkar
- M. Isofix csatlakozók
- N. Isofix reteszelésjelzők

- O. Isofix csatlakozók kioldó gombjai
- P. Isofix csatlakozók reteszelőkarjai
- Q. Átlós biztonsági öv elvezetés

Alap (3. ábra)

- A. Visszapattanás-gátló panel
- B. Isofix csatlakozók
- C. Isofix reteszelésjelzők
- D. Isofix csatlakozó gombok
- E. Támasztóláb
- F. Támasztóláb magasságát beállító gomb
- G. Lábazat helyes telepítésének kijelzője
- H. Gyermekülés kioldókarja
- I. Gyermekülés rögzítőnyílásai
- J. Jelzők a gyermekülés alaphoz való helyes rögzítésére
- K. 360°-os elforgatás gombja
- L. Megfelelő utazási helyzet jelzője
- M. Isofix guides

A Full 360 i-Size alap a szállítási terjedelem része, vagy kiegészítő tartozékként külön megvásárolható.

MEGFELELŐ ELHELYEZÉS A JÁRMŰBEN

40–105 cm:

Ez egy továbbfejlesztett i-Size gyermekbiztonsági rendszer, mely a ECE R129 szabvány szerint jóváhagyott, i-Size kompatibilis gépjárművek ülésein használható a gépjárműgyártók által a gépjármű használati utasításában megjelölt módon. Kérdés esetén forduljon a továbbfejlesztett gyermekbiztonsági felszerelés gyártójához vagy forgalmazójához.

Ha a jármű nem rendelkezik i-Size üléssel, ellenőrizze a jármű kompatibilitási listáját, mely a termék beszerelési címkéjén található QR-kódon keresztül és az útmutató végén érhető el.



100–150 cm:

Ez egy továbbfejlesztett i-Size gyermekbiztonsági rendszer, mely elsősorban a ECE R129 szabvány szerint jóváhagyott, i-Size kompa-

tibilis gépjárművek ülésein használható a gépjárműgyártók által a gépjármű használati utasításában megjelölt módon. Kérdés esetén forduljon a továbbfejlesztett gyermekbiztonsági felszerelés gyártójához vagy forgalmazójához.

Ha a jármű nem rendelkezik i-Size üléssel, ellenőrizze a jármű kompatibilitási listáját, mely a termék beszerelési címkéjén és az útmutató végén található QR-kódon keresztül érhető el.

BESZERELÉS

40–105 cm (hátra néző)	Beépített biztonsági öv rendszer + Full 360 i-Size alap Support Leg (kitámasztóláb) kiegészítővel	
76–105 cm (előre néző)	Beépített biztonsági öv rendszer + Full 360 i-Size alap Support Leg (kitámasztóláb) kiegészítővel	
100–150 cm	Isofix csatlakozók + a jármű 3 pontos biztonsági öve vagy csak a jármű 3 pontos biztonsági öve	

A Full 360 i-Size alap használata kötelező a 40–105 cm-es konfiguráció esetén. Az alap használata tilos a 100–150 cm-es



konfiguráció esetén.

A Full 360 i-Size alap a szállítási terjedelem része, vagy kiegészítő tartozékként külön megvásárolható.

1. 40–105 cm (max. 17,5 kg) hátra néző „i-Size Universal integral ISOFIX” rendszer (Integral Universal ISOFIX „i-Size”): beszerelés Full 360 i-Size alappal és Support Leg (kitámasztóláb) kiegészítővel (lásd a 4–18. ábrákat)

A szűkítőpárna 40–60 cm között használendő. A szűkítőpárna a szállítási terjedelem része, vagy kiegészítő tartozékként külön megvásárolható.

Szűkítőpárna

40 cm és 60 cm testmagasság között	
> 60 cm	

KIEMELTEN FONTOS

- Amíg a gyermek el nem éri a 100 cm magasságot, ne használja a gyermekülést alap nélkül.
- A gyermekülést 15 hónapos korig kötelezően hátra néző pozícióban kell beszerelni.
- Azon gyermekek esetében, akik nem érik el a 75 cm testhosszt, maximális dőlésszöget kell beállítani
- Kizárólag Isofix rendszerrel ellátott ülésre szerelhető fel.

- e) A gyermek maximális súlya 17,5 kg lehet.
- f) Isofix rendszerrel való beszerelés esetén a jármű biztonsági övét tilos a gyermekülés mögött rögzíteni, mert az beakadna a biztonsági öv felfújódó részébe.
- g) 60 cm testmagasságig kötelező a szűkítőpárna használata (a szállítási terjedelem része, vagy kiegészítő tartozékként külön megvásárolható). 61 cm magasság fölött a szűkítőpárna használata már nem kötelező.

2. 76–105 cm > 15 hónapos kor (max. 17,5 kg) hátra néző „i-Size Universal integral ISOFIX” rendszer (Integral Universal ISOFIX „i-Size”): beszerelés Full 360 i-Size alappal és Support Leg (ki-támasztóláb) kiegészítővel (lásd a 19–23. ábrákat)

KIEMELTEN FONTOS

- a) Amíg a gyermek el nem éri a 100 cm magasságot, ne használja a gyermekülést alap nélkül.
- b) 15 hónapos kor / 76 cm testmagasság fölött a gyermekülés előre néző pozícióba is beszerelhető.
- c) Kizárólag Isofix rendszerrel ellátott ülésre szerelhető fel.
- d) A gyermek maximális súlya 17,5 kg lehet.
- e) Isofix rendszerrel való beszerelés esetén a jármű biztonsági övét tilos a gyermekülés mögött rögzíteni, mert az beakadna a biztonsági öv felfújódó részébe.

3. A konfiguráció „i-SIZE Universal integral ISOFIX” rendszerről „i-SIZE Booster Seat” rendszerre történő módosítása (lásd a 24–34. ábrákat).

4a. 100–150 cm i-SIZE ülésmagasító: kialakítás merev csat-

lakozókkal és a jármű 3 pontos biztonsági övével (lásd a 35–47. ábrákat)

KIEMELTEN FONTOS

- a) A gyermekülés kizárólag alap nélkül használható!
- b) A jármű ülésének rendelkeznie kell 3 pontos, statikus vagy visszahúzó biztonsági övvel, amely megfelel a 16. sz. UN/ECE előírásnak vagy más egyenértékű szabványnak (35. ábra).
- c) A gyermekülés az első utasülésre vagy bármelyik hátsó ülésre szerelhető, és mindig menetirányban kell elhelyezni. Ezt a gyermekülést soha ne szerelje be a jármű oldalirányban vagy a menetiránynak háttal lévő utasülésére (37. ábra).
- d) Soha ne szerelje be a gyermekülést olyan járműülésbe, amely csak 2 pontos biztonsági övvel van felszerelve (36. ábra).
- e) Ügyeljen arra, hogy a jármű biztonsági övének hasi pántja megfelelően illeszkedjen a gyermek derekára.
- f) Ha a gyermekülést olyan járműben használják, ahol a hátsó biztonsági öv beépített légzsákokkal van felszerelve (felfújódó biztonsági öv), a biztonsági öv felfújódó szakasza és a gyermekülés biztonsági rendszere közötti kölcsönhatás súlyos sérülést vagy halált okozhat. Ha a gyermekülést olyan járműben használja, ahol a hátsó biztonsági öv beépített légzsákokkal van felszerelve (felfújódó biztonsági öv), kövesse a jármű gyártójának vonatkozó utasításait.
- g) Győződjön meg arról, hogy az autó 3 pontos biztonsági övének csatja nincs túl magasban. Ellenkező esetben próbálja a gyermekülést az autó egy másik ülésére szerelni. Néhány esetben előfordulhat, hogy a jármű biztonsági övének csatja túl hosszú, és meghaladja a gyermekülés aljától mért szükséges magasságot (45A–45B ábra). Ebben az esetben az ülést nem szabad az ülésen rögzíteni, hanem egy másik ülésen kell felszerelni, amelyen nincs gond. További információért forduljon gépkocsi-gyártójához.

4b. 100–150 cm i-SIZE ülésmagasító: felszerelés csak a jármű 3 pontos biztonsági övével (lásd a(z) 48–57. ábrákat)

KIEMELTEN FONTOS

- a) A gyermekülés kizárólag alap nélkül használható!
- b) A jármű ülésének rendelkeznie kell 3 pontos, statikus vagy visszahúzó biztonsági övvel, amely megfelel a 16. sz. UN/ECE előírásnak vagy más egyenértékű szabványnak (35. ábra).
- c) A gyermekülés az első utasülésre vagy bármelyik hátsó ülésre beszerelhető, és mindig menetirányban kell elhelyezni. Ezt a gyermekülést soha ne szerelje be a jármű oldalirányban vagy a menetiránynak háttal lévő utasülésére (37. ábra).
- d) Soha ne szerelje be a gyermekülést olyan járműülésbe, amely csak 2 pontos biztonsági övvel van felszerelve (36. ábra).
- e) Ügyeljen arra, hogy a jármű biztonsági övének hasi pántja megfelelően illeszkedjen a gyermek derekára.
- f) Ha a gyermekülést olyan járműben használják, ahol a hátsó biztonsági öv beépített légzsákokkal van felszerelve (felfújódó biztonsági öv), a biztonsági öv felfújódó szakasza és a gyermekülés biztonsági rendszere közötti kölcsönhatás súlyos sérülést vagy halált okozhat. Ha a gyermekülést olyan járműben használja, ahol a hátsó biztonsági öv beépített légzsákokkal van felszerelve (felfújódó biztonsági öv), kövesse a jármű gyártójának vonatkozó utasításait.
- g) Győződjön meg arról, hogy az autó 3 pontos biztonsági övének csatja nincs túl magasan. Ellenkező esetben próbálja a gyermekülést az autó egy másik ülésére szerelni. Néhány esetben előfordulhat, hogy a jármű biztonsági övének csatja túl hosszú, és meghaladja a gyermekülés aljától mért szükséges magasságot (55A–55B ábra). Ebben az esetben az ülést nem szabad az ülésen rögzíteni, hanem egy másik ülésen kell felszerelni, amelyen nincs gond. További információért forduljon gépkocsi-gyártójához.

**A HUZAT TISZTÍTÁSA**

A gyermekülés huzata levehető, és kézzel vagy mosógépben 30 °C-on mosható, a szűkítőpárna azonban csak kézzel mosható. Kérjük, hogy kövesse a szövet címkéjén levő tisztítási utasításokat, amely az alábbi jelzéseket tartalmazza:



Kézzel mosható



Mosógépben 30 °C-on mosható.



Fehéríteni tilos



Szárítógépben szárítani tilos



Vasalni tilos



Vegyztisztítása tilos

Soha ne használjon karcoló hatású tisztítószereket vagy oldószert. A huzatot ne centrifugálja, és kifacsarás nélkül szárítsa meg.

A huzatot csak a gyártó által elfogadott cserehuzattal szabad helyettesíteni, mivel az a gyermekülés szerves részét képezi, így tehát biztonsági elem.

FIGYELEM! A gyermekülést tilos huzat nélkül használni, mert ezzel gyermeke biztonságát veszélyezteti.

A huzat levételénél a következőképpen járjon el:

Huzat

- Oldja ki az autóülés hevedereit;
- Távolítsa el a vállpántokat;

- A huzat központi fülének kioldásához használja a gombot;
- Távolítsa el a gyermekülés ülésrésze alatt található rugalmas szalagokat;
- Húzza le a huzatot.

Fejtámla

- Emelje meg a fejtámla alján lévő fület;
- Távolítsa el az elasztikus pántokat a fejtámla alsó részéről;
- Húzza le a fejtámlát.

MŰANYAG ÉS FÉM ALKATRÉSZEK TISZTÍTÁSA

A műanyagból vagy festett fémből készült alkatrészek tisztítását nedves ruhával végezze. Soha ne használjon karcoló hatású tisztítószereket vagy oldószert.

A gyermekülés mozgatható részeit semmivel nem szabad megkenni.

AZ ALKATRÉSZEK ÉPSÉGÉNEK ELLENŐRZÉSE

Javasoljuk, hogy a következő alkatrészek épségét és elhasználódási fokát rendszeresen ellenőrizze:

- Huzat: Ellenőrizze, hogy nem türemkedett-e ki a bélés, vagy nem hullik-e a varrásnál. Ellenőrizze a varrások állapotát: Mindig épnek kell lenniük.
- Biztonsági pántok: ellenőrizze a pamutanyag és a biztonsági öv szabályozó szalag, ágyékpánt, vállak és a biztonsági pánt lemez helyeivel megegyező részek kopását.
- Műanyag alkatrészek: Ellenőrizze a műanyag alkatrészek elhasználódási fokát! Ezeket nem lehet szemmel látható sérülés vagy elszíneződés.

A TERMÉK TÁROLÁSA

Használaton kívül tárolja a gyermekülést száraz, hőforrástól távoli, portól, nedvességtől, közvetlen napsütéstől védett helyen.

A TERMÉK HULLADÉKKÉNT TÖRTÉNŐ ELHELYEZÉSE

Ha a gyermekülés már nem felel meg az eredeti biztonsági előírásoknak, akkor ne használja tovább, és ártalmatlanítsa megfelelő gyűjtőhelyen. Mindig az adott országban hatályos útmutatásoknak és jogszabályoknak megfelelően kell a gyermekülést hulladékként elhelyezni.

GARANCIA

A termékre a használati útmutatóban foglalt rendeltetés szerinti használat esetén vállalunk megfelelőségi garanciát. A garancia nem terjed ki a nem rendeltetésszerű használat, kopás vagy baleset okozta károkra. A megfelelőségi garancia időtartamát a vásárlás országában hatályos nemzeti jogszabályok konkrét rendelkezései határozzák meg.

BI-SEAT i-SIZE (40-150 cm)

Acest scaun auto pentru copii este omologat conform regulamentului ECE R 129/03 pentru transportul copiilor:

- Cu o înălțime cuprinsă între 40 și 150 cm (Fig. 1);
 - 40-105 cm (max. 17,5 kg) cu bază: „Integral Universal ISOFIX „i-Size””
 - Pentru un copil cu vârsta cuprinsă între zero și aproximativ 4 ani;
 - Atât în sensul opus direcției de deplasare, cât și în sensul de deplasare în cazul copiilor cu vârsta începând de la 15 luni.
 - 100-150 cm fără bază: „i-Size Booster Seat”
 - Pentru un copil cu vârsta cuprinsă între 4 și aproximativ 12 ani;
 - În direcția de deplasare.

INSTRUCIUNI DE UTILIZARE

ÎNAINTE A INSTALA SCAUNUL AUTO PENTRU COPII, CITIȚI ACEST MANUAL DE INSTRUCIUNI CU ATENȚIE ȘI ÎN ÎNTREGIME PENTRU A EVITA PERICOLELE LA UTILIZARE ȘI PĂSTRAȚI-L PENTRU CONSULTĂRI ULTERIOARE.

AVERTISMENTE

- Înainte de utilizare, îndepărtați și aruncați la gunoi toate pungile de plastic și toate articolele din ambalajul produsului, în orice caz, nu le lăsați la îndemâna copiilor. Se recomandă ca aceste obiecte să fie eliminate prin colectare selectivă, în conformitate cu legislația în vigoare.
- Fiecare țară are legi și reglementări diferite în ceea ce privește siguranța copiilor în timpul transportului copiilor în autovehicul, prin urmare este recomandabil să contactați autoritățile locale pentru mai multe informații.
- Nu permiteți utilizarea produsului de către persoane care nu au citit instrucțiunile; păstrați acest manual pentru consultări viitoare.
- Se recomandă ca toți pasagerii să fie informați cu privire la modalita-

tea de scoatere a copilului în caz de urgență.

- În timpul deplasării, înainte de a efectua orice operație de reglare a scaunului copilului sau de așezare a copilului în scaun, opriți autovehiculul într-un loc sigur.
- Controlați copilul din când în când ca să vă asigurați că nu a scos centura de siguranță din catarama de fixare a scaunului și că nu s-a jucat cu scaunul sau părți ale acestuia.
- Asigurați-vă că porțiunea abdominală a centurii de siguranță care fixează copilul se sprijină corect pe bazin, astfel încât acesta să fie menținut în poziție, însă fără riscul de a face presiune pe abdomen în cazul producerii unui impact.
- Nu permiteți altor copii să se joace cu părți sau componente ale scaunului auto.
- Când nu se transportă copilul, scaunul auto pentru copii poate rămâne fixat sau poate fi pus în portbagaj. Scaunul copilului lăsat neancorat poate constitui un pericol pentru pasageri în caz de accident sau de frâne bruște.
- Orice reglare a scaunului pentru copii trebuie efectuată numai de către un adult.
- Riscul unor răni grave ale copilului, nu numai în caz de accident, ci și în alte situații (de ex. frânări bruște etc.) crește dacă indicațiile din acest manual nu sunt respectate cu atenție.
- Niciun scaun auto pentru copii nu poate garanta siguranța totală a copilului în caz de accident, însă utilizarea acestui produs reduce riscul de leziuni grave sau deces.
- Utilizați mereu scaunul auto pentru copii, corect instalat, chiar și pentru călătorii scurte. În caz contrar, puteți pune în pericol siguranța copilului. Verificați, în special, dacă centurile scaunului auto pentru copii sunt întinse corect, nu sunt răsucite sau în poziție incorectă.
- Asigurați-vă că toți pasagerii din autovehicul folosesc centuri de siguranță, atât pentru siguranța personală, cât și pentru evitarea rănirii copilului în caz de accident sau frână bruscă.
- Nu instalați scaunul auto pentru copii pe scaune cu airbag activat.
- Verificați ca scaunele din autovehicul (care se pliază, rabatează sau

se rotesc) să fie bine fixate.

- Asigurați-vă că tetiera banchetei auto nu se suprapune cu scaunul auto pentru copii: nu trebuie să îl împingă în față. Dacă se întâmplă acest lucru, îndepărtați tetiera banchetei auto de pe autovehiculul în care este instalat scaunul auto pentru copii, având grijă să nu o lăsați pe polița din spate.
- În urma unui accident, chiar și minor, scaunul auto pentru copii trebuie înlocuit deoarece poate să fi suferit avarii care nu sunt întotdeauna vizibile cu ochiul liber.
- Nu folosiți un scaun auto pentru copii achiziționat la mâna a doua: ar putea avea avarii ale structurii care nu se văd cu ochiul liber, însă care pot compromite siguranța produsului.
- Nu utilizați un scaun deteriorat, deformat, excesiv de uzat sau care are părți lipsă: este posibil să își fi pierdut caracteristicile originale de siguranță.
- Nu îndepărtați etichetele și mărcile de pe produs.
- Husa textilă poate fi înlocuită numai cu una aprobată de producător, deoarece aceasta reprezintă parte integrantă a scaunului auto pentru copii. Pentru siguranța copilului în scaunul auto pentru copii, nu-l utilizați niciodată fără husa textilă a acestuia.
- Scaunul auto pentru copii nu mai poate fi utilizat în cazul în care centura este tăiată sau destrămată.
- Nu efectuați modificări sau adaosuri produsului fără aprobarea producătorului. Nu instalați pe acest scaun auto pentru copii accesorii, piese de schimb sau componente care nu sunt furnizate sau recomandate de producător.
- Nu folosiți niciun material, cum ar fi de exemplu pernuțe sau pățuri, pentru a înălța scaunul auto pentru copii de pe banchetă sau pentru a înălța copilul în scaunul său: în caz de accident, este posibil ca scaunul să nu funcționeze corect.
- Verificați să nu fie amplasat niciun obiect între banchetă și scaunul

auto pentru copii sau între scaunul auto pentru copii și portieră.

- Verificați să nu aveți în timpul transportului, în special pe polița interioară din spatele autovehiculului, obiecte sau bagaje care să nu fi fost fixate sau poziționate în siguranță: în caz de accident sau frână bruscă, acestea ar putea răni pasagerii.
- Nu lăsați niciodată copilul nesupravegheat în autovehicul, în caz contrar, acesta poate fi expus pericolului!
- Nu transportați mai mult de un copil în scaunul auto pentru copii.
- Evitați hrănirea copilului în timpul deplasării, în special cu acadele, înghețată sau orice alt tip de aliment pe băț. În caz de accident sau frână bruscă, acestea ar putea răni copilul.
- Pe timpul deplasărilor de lungă durată se recomandă să efectuați opriri frecvente: copilul obosește cu ușurință în scaunul auto pentru copii și are nevoie să se miște. Se recomandă să urcați sau să coborâți copilul din autovehicul de pe partea cu trotuarul.
- În cazul în care autovehiculul a fost expus la soare pentru mult timp, verificați cu atenție scaunul auto pentru copii înainte de a-l așeza pe copil, având grijă să nu prezinte părți supraîncălzite: în acest caz lăsați-le să se răcească înainte de a așeza copilul, pentru a evita eventuale arsuri.
- NU utilizați produsul în modul sistem de centuri integrate pe o perioadă mai mare de 10 ani. Se poate utiliza până la 12 ani de la prima utilizare în configurația cu centurile de siguranță ale autovehiculului. După această perioadă, modificările suferite de materiale (de exemplu, datorate expunerii la soare) pot reduce sau compromite eficacitatea produsului.
- Conform statisticilor asupra accidentelor, în general bancheta autovehiculului este mai sigură decât scaunele din față: de aceea este recomandat să instalați scaunul auto pentru copii pe locurile din spate. În special, scaunul cel mai sigur este cel central din spate, dacă este dotat cu centură în 3 puncte: în acest caz, se recomandă poziționarea scaunului pe scaunul central posterior. În cazul în care scaunul auto pentru copii este poziționat pe locul din față, pentru a avea o mai mare siguranță, este recomandat să împingeți scaunul auto pentru copii cât mai mult posibil în spate, în funcție de spațiul

ocupat de pasagerii din spate, și să se regleze spătarul într-o poziție cât mai verticală posibil. Dacă autovehiculul este dotat cu un sistem de reglare a înălțimii centurii de siguranță, fixați-l în poziția cea mai joasă. Asigurați-vă că dispozitivul de reglare a centurii de siguranță rămâne mai în spate (sau cel puțin aliniat) cu spătarul scaunului din autovehicul. Dacă locul din față este dotat cu un airbag frontal, nu este recomandat să instalați scaunul auto pentru copii pe acest scaun. În caz de instalare pe oricare dintre scaunele protejate de airbag, consultați întotdeauna manualul de instrucțiuni auto.

- Societatea comercială Artsana își declină orice responsabilitate în caz de utilizare improprie a produsului sau în caz de utilizare a acestuia nerespectând aceste instrucțiuni.



LISTA COMPONENTELOR

Scaun auto pentru copii (Fig. 2)

- A. Inel de reglare a tetierei
- B. Tetiera
- C. Side Safety System
- D. Centuri de umăr
- E. Ghidaj al centurilor abdominale
- F. Centuri siguranță scaun
- G. Adaptorul
- H. Cataramă
- I. Curea dintre picioare, matlasată

- J. Buton de reglare a centurilor
- K. Bandă de reglare a centurilor de siguranță
- L. Manetă de înclinare în spate
- M. Conectoare Isofix
- N. Indicatoare de cuplare Isofix
- O. Butoane pentru decuplarea conectorilor Isofix
- P. Manetă de închidere a conectorilor Isofix
- Q. Ghidaj centuri de siguranță diagonale

Bază (Fig. 3)

- A. Bara recul
- B. Conectoare Isofix
- C. Indicatoare de cuplare Isofix
- D. Butoanele conectorilor Isofix
- E. Picioare suport
- F. Buton de reglare a înălțimii piciorului de sprijin
- G. Indicator de cuplare corectă a piciorului de suport
- H. Manetă de decuplare a scaunului auto pentru copii
- I. Fante de cuplare a scaunului auto pentru copii
- J. Indicatoare de cuplare corectă pe bază a scaunului auto pentru copii
- K. Buton de rotire la 360°
- L. Indicatoare privind poziția corectă de deplasare
- M. Ghidaj Isofix

Baza Full 360 i-Size ar putea fi inclusă în pachet sau poate fi achiziționată separat ca accesoriu.

POZIȚIA CORECTĂ ÎN VEHICUL

40-105 cm:

Acesta este un dispozitiv avansat de retenție i-Size pentru copii, aprobat în conformitate cu regulamentul ECE R129 pentru utilizarea pe banchetele autovehiculelor compatibile cu sistemul i-Size, conform instrucțiunilor furnizate de producătorul autovehiculului în manualul de utilizare a autovehiculului. Dacă aveți nelămuriri, adresați-vă distribuitorului sau producătorului sistemului avansat de reținere pentru copii.

RO



Dacă autovehiculul dumneavoastră nu este dotat cu o pernă i-Size, verificați lista de compatibilitate a autovehiculelor disponibilă scanând codul QR disponibil atât pe eticheta cu instrucțiuni de instalare a produsului, cât și la sfârșitul acestui manual.

100-150 cm:

Acesta este un dispozitiv avansat de retenție i-Size pentru copii, cu scaun auxiliar, aprobat în conformitate cu Regulamentul ECE R129 pentru utilizarea în principal pe „scaune i-Size”, conform instrucțiunilor furnizate de producătorul autovehiculului în manualul de utilizare a vehiculului. Dacă aveți nelămuriri, adresați-vă distribuitorului sau producătorului sistemului avansat de reținere pentru copii.

Dacă autovehiculul dumneavoastră nu este dotat cu o pernă i-Size, verificați lista de compatibilitate a autovehiculelor disponibilă scanând codul QR disponibil atât pe eticheta cu instrucțiuni de instalare a produsului, cât și la sfârșitul acestui manual.

INSTALAREA

40-105 cm (în sensul opus direcției de deplasare)	Sistem de centuri de siguranță integrat + bază Full 360 i-Size cu Support Leg	
76-105 (în direcția de deplasare)	Sistem de centuri de siguranță integrat + bază Full 360 i-Size cu Support Leg	

100-150 cm	Conectori Isofix + centura în 3 puncte a autovehiculului sau numai centura în 3 puncte a autovehiculului	
------------	--	--

În cazul configurației de 40-105 cm, utilizarea bazei „Full 360 i-Size” este obligatorie. Utilizarea bazei este interzisă în cazul configurației de 100-150 cm.

Baza Full 360 i-Size ar putea fi inclusă în pachet sau poate fi achiziționată separat ca accesoriu.

1. 40-105 cm (max. 17,5 kg) „i-Size” ISOFIX universal integral în sensul opus direcției de deplasare (Integral Universal ISOFIX „i-Size”): instalarea cu baza Full 360 i-Size și Support Leg (consultați ilustrațiile cu numerele de la 4 până la 18)

Adaptorul trebuie să fie utilizat de la 40 cm până la 60 cm. Adaptorul ar putea fi inclus în pachet sau poate fi achiziționat separat ca accesoriu.

Adaptorul

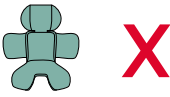
De la 40 cm până la 60 cm	
> 60 cm	

PUNCTE DE ATENȚIE

- a) Nu utilizați scaunul auto pentru copii fără bază în cazul copiilor cu înălțimea mai mică de 100 cm!
- b) În cazul copiilor cu vârsta de până la 15 luni, scaunul auto trebuie instalat în mod obligatoriu cu fața orientată în sensul opus direcției de deplasare.
- c) Este obligatoriu să utilizați poziția maximă de rabatare până când copilul ajunge la înălțimea de 75 cm
- d) Instalarea trebuie efectuată pe scaune dotate cu un sistem Isofix.
- e) Greutatea copilului nu trebuie să depășească 17,5 kg.
- f) În timpul instalării cu sistemul Isofix, centura de siguranță a autovehiculului nu trebuie să fie prinsă în spatele scaunului auto pentru copii deoarece ar putea cauza declanșarea porțiunii gonflabile a centurii de siguranță.
- g) Până la 60 cm, utilizarea adaptorului (inclus în pachet sau achiziționat separat) este obligatorie. De la 61 cm, adaptorul nu este necesar.

2. 76-105 cm > 15 luni (max. 17,5 kg) „i-Size” ISOFIX universal integral, în sensul opus direcției de deplasare (Integral Universal ISOFIX „i-Size”): instalarea cu baza Full 360 i-Size și Picior de suport (consultați ilustrațiile cu numerele de la 19 până la 23)

PUNCTE DE ATENȚIE

- a) Nu utilizați scaunul auto pentru copii fără bază în cazul copiilor cu înălțimea mai mică de 100 cm!
- b) De la 15 luni/76 cm, scaunul auto pentru copii poate fi instalat cu fața orientată în direcția de deplasare.
- c) Instalarea trebuie efectuată pe scaune dotate cu un sistem Isofix.
- d) Greutatea copilului nu trebuie să depășească 17,5 kg.

- e) În timpul instalării cu sistemul Isofix, centura de siguranță a autovehiculului nu trebuie să fie prinsă în spatele scaunului auto pentru copii deoarece ar putea cauza declanșarea porțiunii gonflabile a centurii de siguranță.

3. Schimbarea configurației de la „i-Size” ISOFIX universal integral la „i-SIZE Booster Seat” (consultați ilustrațiile de la numărul 24 până la numărul 34)

4a. 100-150 cm i-SIZE Booster Seat: instalarea cu conectoarele rigide și centura de siguranță în trei puncte a autovehiculului (consultați ilustrațiile cu numerele de la 35 până la 47)

PUNCTE DE ATENȚIE

- a) Scaunul auto pentru copii trebuie utilizat exclusiv fără bază!
- b) Scaunul autovehiculului trebuie să fie dotat cu o centură de siguranță în 3 puncte, statică sau cu derulator, omologată în temeiul Regulamentului UN/ECE nr. 16 sau al altor standarde echivalente (Fig. 35).
- c) Scaunul auto pentru copii poate fi instalat pe scaunul din față de pe partea pasagerului sau pe oricare din scaunele din spate; de asemenea, acesta trebuie să fie orientat întotdeauna cu fața spre direcția de deplasare. Nu folosiți acest scaun pe banchete așezate lateral sau contrar sensului de mers.(Fig. 37).
- d) Nu instalați niciodată scaunul auto pentru copii cu centura de siguranță cu două puncte de prindere a autovehiculului (Fig. 36).
- e) Asigurați-vă că porțiunea abdominală a centurii de siguranță a autovehiculului se sprijină corect pe bazinul copilului.
- f) În cazul utilizării în autovehicule prevăzute cu centuri de siguranță din spate cu airbag-uri integrate (centuri de siguranță gonflabile), interacțiunea dintre porțiunea gonflabilă a centurii de siguranță a autovehiculului și acest sistem de retenție pentru copii poate provoca răni grave sau deces. Consultați manualul de instrucțiuni al producătorului autovehiculului pentru a afla cum să utilizați scaunul în vehicule dotate cu centuri de siguranță posterioare cu

airbag-uri integrate (centuri de siguranță gonflabile).

- g) Asigurați-vă să nu fie prea înaltă catarama centurii cu trei puncte a autovehiculului. În caz contrar, încercați să instalați scaunul auto pentru copii pe un alt scaun al autovehiculului. Catarama centurii de siguranță a autovehiculului ar putea să fie prea lungă și să depășească astfel înălțimea prevăzută față de partea inferioară a pernei (Fig. 45A-45B). În acest caz, scăunelul nu trebuie să fie fixat pe acel scaun, ci va trebui să fie instalat pe un alt scaun, care să nu aibă această problemă. Pentru mai multe informații privind acest aspect, contactați societatea producătoare a autovehiculului.

4b. 100-150 cm i-SIZE Booster Seat: instalare numai cu centura în trei puncte a autovehiculului (consultați ilustrațiile de la numărul 48 la 57)

PUNCTE DE ATENȚIE

- a) Scaunul auto pentru copii trebuie utilizat exclusiv fără bază!
- b) Scaunul autovehiculului trebuie să fie dotat cu o centură de siguranță în 3 puncte, statică sau cu derulator, omologată în temeiul Regulamentului UN/ECE nr. 16 sau al altor standarde echivalente (Fig. 35).
- c) Scaunul auto pentru copii poate fi instalat pe scaunul din față de pe partea pasagerului sau pe oricare din scaunele din spate; de asemenea, acesta trebuie să fie orientat întotdeauna cu fața spre direcția de deplasare. Nu folosiți acest scaun pe banchete așezate lateral sau contrar sensului de mers.(Fig. 37).
- d) Nu instalați niciodată scaunul auto pentru copii cu centura de siguranță cu două puncte de prindere a autovehiculului (Fig. 36).
- e) Asigurați-vă că porțiunea abdominală a centurii de siguranță a autovehiculului se sprijină corect pe bazinul copilului.
- f) În cazul utilizării în autovehicule prevăzute cu centuri de siguranță

din spate cu airbag-uri integrate (centuri de siguranță gonflabile), interacțiunea dintre porțiunea gonflabilă a centurii de siguranță a autovehiculului și acest sistem de retenție pentru copii poate provoca răni grave sau deces. Consultați manualul de instrucțiuni al producătorului autovehiculului pentru a afla cum să utilizați scăunelul în vehicule dotate cu centuri de siguranță posterioare cu airbag-uri integrate (centuri de siguranță gonflabile).

- g) Asigurați-vă să nu fie prea înaltă catarama centurii cu trei puncte a autovehiculului. În caz contrar, încercați să instalați scaunul auto pentru copii pe un alt scaun al autovehiculului. Catarama centurii de siguranță a autovehiculului ar putea să fie prea lungă și să depășească astfel înălțimea prevăzută față de partea inferioară a pernei (Fig. 55A-55B). În acest caz, scăunelul nu trebuie să fie fixat pe acel scaun, ci va trebui să fie instalat pe un alt scaun, care să nu aibă această problemă. Pentru mai multe informații privind acest aspect, contactați societatea producătoare a autovehiculului.



CURĂȚAREA HUSEI TEXTILE

Husa scaunului auto pentru copii este complet detașabilă și poate fi spălată manual sau în mașina de spălat rufe, la 30 °C; în schimb, adaptorul poate fi spălat doar manual. Pentru spălare, urmați instrucțiunile de pe eticheta husei ce conține următoarele simboluri pentru spălare:



Spălarea manuală



Spălați la 30°C în mașina de spălat rufe



Nu utilizați înălbitori

RO



Nu stoarceți mecanic



Nu călcați



Nu curățați chimic

Nu folosiți niciodată detergenți abrazivi sau solvenți. Nu uscați mecanic țesătura, lăsați să se usuce fără storcere.

Husa scaunului trebuie să fie înlocuită doar cu o altă husă aprobată de către producător, deoarece este parte integrantă a scaunului auto pentru copii și, prin urmare, face parte din elementele sale de siguranță.

AVERTISMENT! Pentru siguranța copilului în scaunul auto pentru copii, nu-l utilizați niciodată fără husa textilă a acestuia.

Pentru a îndepărta materialul textil, urmați indicațiile de mai jos:

Husa

- Decuplați centurile de siguranță ale scaunului auto pentru copii;
- Scoateți centurile pentru umeri;
- Decuplați clapeta centrală a căptușelii cu ajutorul butoanelor;
- Scoateți benzile elastice de sub baza pernei scaunului auto pentru copii;
- Scoateți husa.

Tetiera

- Ridicați clapeta de la baza tetierei;
- Scoateți benzile elastice de la baza tetierei;
- Scoateți tetiera.

CURĂȚAREA COMPONENTELOR DIN PLASTIC ȘI METAL

Curățați componentele din plastic și din metal cu o lavetă umedă. Nu folosiți niciodată detergenți abrazivi sau solvenți.

Piese mobile ale scaunului auto pentru copii nu trebuie să fie lubrificate.

CONTROLUL INTEGRITĂȚII COMPONENTELOR

Se recomandă să verificați periodic integritatea și starea uzurii următoarelor componente:

- Husa: verificați ca umplutura să nu iasă pe la cusături. Verificați starea cusăturilor: acestea trebuie să fie întotdeauna intacte și nedeteriorate.
- Centuri: verificați ca materialul să nu fie uzat, destrămat, mai ales în zona de reglare a centurii, a picioarelor, a umerilor și în dreptul plăcuței care ajustează centurile.
- Componente din plastic: verificați ca piesele din plastic să nu fie uzate, deteriorate sau decolorate.

DEPOZITAREA PRODUSULUI

Atunci când nu este montat în autovehicul, este recomandat să depozitați scaunul auto pentru copii într-un loc uscat, departe de surse de căldură și să fie protejat de praf, umiditate și lumina directă a soarelui.

ELIMINAREA PRODUSULUI

Atunci când scaunul auto pentru copii atinge limita de utilizare prevăzută, nu-l mai utilizați și depuneți-l la un punct adecvat de colectare a deșeurilor. Pentru protejarea mediului, separați tipurile diferite de deșeurii respectând reglementările de mediu în vigoare din țara în care este utilizat.

GARANȚIE

Produsul este garantat împotriva oricărui defect de conformitate în condiții normale de utilizare conform specificațiilor din instrucțiunile de utilizare. Astfel, garanția nu se va aplica în cazul daunelor provocate de utilizarea necorespunzătoare, uzură sau evenimente accidentale. Pentru durata garanției cu privire la defectele de conformitate, consultați prevederile specifice din legislația națională aplicabilă în țara de achiziție, dacă sunt prevăzute.

BI-SEAT i-SIZE (40-150 cm)

Това столче е утвърдено съгласно регламент ECE R 129/03 за превоз на деца:

- С височина между 40 cm и 150 cm (Фиг.1);
 - 40-105 cm (макс. 17,5 kg) с основа: „Integral Universal ISOFIX “i-Size”“
 - За дете от раждането до около 4 години;
 - Както обратно, така и по посоката на движение от 15-месечна възраст.
 - 100-150 cm без основа: „i-Size Booster Seat“
 - За дете на възраст между 4 и около 12 години;
 - Посока на движение.

ИНСТРУКЦИИ ЗА УПОТРЕБА

ПРОЧЕТЕТЕ ВНИМАТЕЛНО И ИЗЧЯЛО ТЕЗИ ИНСТРУКЦИИ ПРЕДИ ДА ИНСТАЛИРАТЕ СТОЛЧЕТО, ЗА ДА ИЗБЕГНЕТЕ ОПАСНОСТИ ПО ВРЕМЕ НА УПОТРЕБА, И ГИ СЪХРАНЯВАЙТЕ ЗА БЪДЕЩИ СПРАВКИ.

ПРЕДУПРЕЖДЕНИЯ

- Преди употребата отстранете всички найлонови торбички и опаковъчни материали от продукта и ги съхранявайте на недостъпно за деца място. Препоръчва се тези части да се изхвърлят според правилата за разделно събиране на отпадъците, в съответствие с действащото законодателство.
- Всяка държава има различни разпоредби относно превозването на деца в автомобил, затова е препоръчително да се свържете с местните власти за повече информация.
- Не разрешавайте използването на изделия от лица, непознати с инструкциите за употреба и съхранявайте това ръковод-

ство за бъдещи справки.

- Уверете се, че всички пътници в автомобила са осведомени за начина на освобождаване на детето в случай на извънредна ситуация.
- Ако е необходимо да регулирате столчето или да обърнете внимание на детето при движение, първо спрете автомобила на безопасно място.
- Периодично проверявайте дали детето не е откопчало катарамата на предпазните колани и не си играе с части от столчето.
- Уверете се, че поясните части на колана, който задържа детето, са поставени правилно върху таза, така че да не притиснат корема в случай на удар.
- Не разрешавайте на други деца да си играят с части и компоненти на столчето.
- Когато не се използва за превозване на дете, столчето трябва да се остави закрепено или да се съхранява в багажника. Ако столчето не е закрепено, може да представлява опасност за останалите пътници в автомобила при ПТП или рязко спиране.
- Регулирането на столчето трябва да бъде извършвано само от възрастни.
- Опасността от сериозно нараняване на детето, не само в случай на злополука, но също така и при други обстоятелства (напр. рязко спиране и др.) нараства, ако указанията в настоящото ръководство не се спазват стриктно.
- Нито едно столче не гарантира пълната безопасност на детето в случай на произшествие, но употребата на този продукт намалява значително риска от тежки наранявания или смърт когато е монтиран правилно.
- Винаги използвайте правилно инсталираното столче за автомобил, дори при кратки пътувания. Неизползването му може да се окаже решаващо за сигурността на детето. По-специално проверете дали обезопасителните колани са правилно опънати, не са усукани или в неправилно положение.
- Уверете се, че всички пътници в автомобила са закопчали пред-

пазните колани, не само за тяхната безопасност, но и да предпазят детето от нараняване в случай на злополука или рязко спиране по време на пътуването.

- Не монтирайте столчето на седалки с активирана въздушна възглавница.
- Убедете се, че всички подвижни седалки на автомобила (сгъваеми или въртящи се), са добре фиксирани по местата си.
- Уверете се, че подглавника на седалката не се допира до подглавника на столчето: не трябва да го избутва напред. Ако това се случи, отстранете подглавника от седалката на автомобила, на която се монтира столчето, като внимавате да не я поставите на задната кора.
- След пътнo-транспортно произшествие, даже и незначително, Ви препоръчваме да замените столчето, тъй като е възможно по него да има повреди, които не могат да се забележат с просто око.
- Не използвайте столчета втора употреба: тъй като могат да имат конструктивни дефекти в резултат от ПТП, които не можете да забележите с просто око и биха могли да застрашат сигурността на детето.
- Не използвайте детското столче, ако е повредено, деформирано, прекомерно износено или някоя негова част липсва: защото има опасност да е загубило първоначалните си характеристики, гарантиращи безопасността на детето.
- Не сваляйте етикетите и марките от продукта.
- Текстилната част може да бъде сменена само с такава, одобрена от производителя, тъй като е неразделна част от столчето. За да гарантирате пълната сигурност на детето, никога не използвайте столчето без покритието му.
- Ако коланът е срязан или разнищен, столчето вече не може да се използва.
- Не правете промени или допълнения по продукта без одобрението на производителя. Не монтирайте принадлежности,

резервни части или компоненти, които не са произведени или одобрени от производителя на столчето.

- Не поставяйте нищо, като например възглавници или завивки, за да повдигнете по-високо основата на столчето, или за да повдигнете детето: в случай на произшествие столчето може да не функционира правилно.
- Уверете се, че между столчето и седалката и столчето и автомобилната врата няма никакви предмети.
- Уверете се, че на задната кора на автомобила не се превозват незакрепени или нестабилни предмети или багаж: при инцидент или рязко спиране те могат да наранят пътниците.
- Никога не оставяйте детето без надзор в автомобила, може да бъде опасно!
- Не поставяйте в столчето повече от едно дете едновременно.
- Избягвайте да храните детето по време на път, в частност избягвайте близалките, сладоледите и други храни на клечка. При ПТП или рязко спиране такива предмети биха могли да го наранят.
- При продължителни пътувания е препоръчително да се правят чести спираня: детето лесно се уморява в столчето и трябва да се движи. Препоръчваме винаги да отваряте вратата откъм тротоара, за да помогнете на детето да излезе или да се качи в автомобила.
- В случай че автомобилът е стоял дълго време на слънце, е необходимо да проверите температурата на столчето и на частите му: в случай на необходимост изчакайте то да се охлади, преди да поставите детето, за да избегнете риска от изгаряне.
- НЕ използвайте продукта като система за интегрирани колани за период над 10 години. Може да се използва до 12 години след първата употреба в конфигурация с колана на автомобила. След този период промените в материалите (например заради излагане на слънчева светлина) могат да намалят или компрометират ефективността на продукта.
- Въз основа на статистиките за пътнo-транспортни произшествия, като цяло задните седалки на автомобила са по-безопасни откол-

кото предната: затова се препоръчва столчето да се монтира върху задните седалки. В частност, най-сигурно е средното пътническо място на задната седалка, но само ако е снабдена с триточков обезопасителен колан. В такъв случай препоръчваме монтирането на столчето именно на това място. Ако решите да монтирате столчето върху предната седалка, препоръчваме да издърпате седалката максимално назад, толкова, колкото позволява евентуалното присъствие на пътници, пътуващи на задната седалка, и да изправите максимално облегалката. Ако автомобилът е оборудван с регулатор на височината на колана, го поставете в най-ниската позиция. След това проверете дали регулаторът на колана е зад (или в най-много на една линия със) облегалката на автомобилната седалка. В случай, че предната седалка е снабдена с въздушна възглавница, препоръчваме да не монтирате върху нея столчето. При монтиране върху седалка, защитена с въздушна възглавница, винаги правете справка с ръководството за експлоатация на автомобила.

- Фирма Artsana не носи никаква отговорност за щети, настъпили в резултат на неправилно използване на изделиято или неспазване на указанията, дадени в упътването.



СПИСЪК НА КОМПОНЕНТИТЕ

Столче (Фиг. 2)

- A. Регулиращ пръстен на облегалката за глава

- B. Подглавник
- C. Side Safety System - система за странична безопасност
- D. Раменни презрамки
- E. Поясен водач на коланите
- F. Предпазни колани на столчето
- G. Ограничител
- H. Заключващ механизъм
- I. Уплътнен ремък за чатала
- J. Бутон за регулиране на коланите
- K. Система за регулиране дължината на предпазните колани
- L. Лост за накланяне
- M. Съединителни елементи Isofix
- N. Индикатори за закачване Isofix
- O. Бутони за освобождаване на съединителните елементи Isofix
- P. Лостове за затваряне на съединителни елементи Isofix
- Q. Диагонален водач на коланите

Основа (Фиг. 3)

- A. Предпазен борд
- B. Съединителни елементи Isofix
- C. Индикатори за закачване Isofix
- D. Бутони за съединителни елементи Isofix
- E. Support leg (опорно краче)
- F. Бутон за регулиране на височината на опорното краче
- G. Индикатор за правилно монтиране на опорното краче
- H. Лостове за откачване на столчето
- I. Гнезда за закачване на столчето
- J. Индикатори за правилно закачване на столчето върху основата
- K. Бутон за въртене на 360°
- L. Индикатор за правилна позиция на пътуване
- M. Водач Isofix

Full 360 i-Size основа може да се включи в опаковката или да се закупи отделно като аксесоар.

ПРАВИЛНО ПОЛОЖЕНИЕ В АВТОМОБИЛА**40-105 cm:**

Това е усъвършенствана система за обезопасяване i-Size, утвърдена според Правило ECE R129 за употреба върху седящи места в превозни средства, които са съвместими със система i-Size, както е посочено от автомобилния производител в ръководството за употреба на превозното средство. При съмнения препоръчваме да се свържете с производителя на усъвършенствената система за обезопасяване на деца или с търговеца на дребно.



Ако превозното средство няма седалка i-Size, проверете списъка за съвместимост с автомобили, достъпен чрез QR кода на етикета за инсталиране на продукта и в края на това ръководство

100-150 cm:

Това е усъвършенствана система за обезопасяване на деца i-Size с допълнителна седалка, утвърдена според Правило ECE R129 за употреба върху „седящи места i-Size“, както е посочено от автомобилния производител в ръководството за употреба на превозното средство. При съмнения препоръчваме да се свържете с производителя на усъвършенствената система за обезопасяване на деца или с търговеца на дребно. Ако превозното средство няма седалка i-Size, проверете списъка за съвместимост с автомобили, достъпен чрез QR кода на етикета за инсталиране на продукта и в края на това ръководство.

ИНСТАЛИРАНЕ

40-105 cm (обратно на посоката на движение)	Система за интегрирани колани + Full 360 i-Size основа с опорно краче	
---	---	---

76-105 cm (по посоката на движение)	Система за интегрирани колани + Full 360 i-Size основа с опорно краче	
100-150 cm	Конектори Isofix + автомобилен 3-точков колан или само автомобилен 3-точков колан	

Задължителна е употребата на „Full 360 i-Size основа“ при конфигурацията 40-105 cm. Задължителна е употребата на основата при конфигурацията 100-150 cm.

Full 360 i-Size основа може да се включи в опаковката или да се закупи отделно като аксесоар.

**1. 40-105 cm (макс. 17,5 kg) „i-Size“ ISOFIX Universale интерпа-
лен обратно на посоката на движение (Integral Universal
ISOFIX „i-Size“): инсталиране с основа Full 360 i-Size и
опорно краче (виж фигури от номер 4 до номер 18)**

Ограничителят трябва да се използва от 40 cm до 60 cm. Ограничителят е включен в опаковката или може да се закупи отделно като аксесоар.

Ограничител

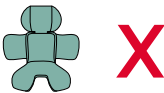
От 40 cm до 60 cm	
> 60 cm	

СИМВОЛИ ЗА ВНИМАНИЕ:

- Не използвайте столчето без основа преди детето да е достигнало ръст 100 cm!
- Столчето трябва да се монтира задължително срещу посоката на движение до възраст 15 месеца.
- Докато детето достигне ръст 75 cm, е задължително да се използва позицията на максимално накланяне
- Поставянето трябва да е върху седалки със система Isofix.
- Теглото на детето трябва да е максимум 17,5 kg.
- при монтаж със система Isofix предпазният колан на автомобила не трябва да е закопчан зад столчето, защото това ще захване надуваемата част на колана.
- До ръст 60 cm е задължително използването на ограничителя (включен в комплекта или може да се закупи отделно). От ръст 61 cm ограничителят не е необходим.

2. 76-105 cm > 15 месеца (макс. 17,5 kg) i-SIZE ISOFIX universale

интегрален по посоката на движение (Integral Universal ISOFIX „i-Size“): инсталиране с основа Full 360 i-Size и опорно краче (виж фигури от номер 19 до номер 23)

СИМВОЛИ ЗА ВНИМАНИЕ:

- Не използвайте столчето без основа преди детето да е достигнало ръст 100 cm!
- От 15 месечна възраст/76 cm столчето може да се инсталира по посоката на движение.
- Поставянето трябва да е върху седалки със система Isofix.
- Теглото на детето трябва да е максимум 17,5 kg.
- при монтаж със система Isofix предпазният колан на автомобила не трябва да е закопчан зад столчето, защото това ще захване надуваемата част на колана.

3. Смяна на конфигурацията от „i-Size“ ISOFIX universale интегрален на „i-SIZE Booster Seat“ (виж фигури от номер 24 до номер 34)**4а. 100-150 cm i-SIZE Booster Seat: инсталиране с твърди съединителни елементи и триточков предпазен колан на автомобила (виж фигури от номер 35 до 47)****СИМВОЛИ ЗА ВНИМАНИЕ:**

- Столчето се използва само без основа!
- Автомобилната седалка трябва да бъде оборудвана с 3-точков предпазен колан, статичен или с навиващ механизъм, одобрен съгласно Правило № 16 на ИКЕ на ООН или други еквивалентни стандарти (Фиг. 35).
- Столчето може да бъде монтирано на предната или на някоя от задните седалки, важно е да бъде разположено по посока на движението. В никакъв случай не монтирайте столчето върху странични или разположени срещу посоката на движение седалки (Фиг. 37).
- Никога не монтирайте столчето с двуточков предпазен колан

на автомобила (Фиг. 36).

- e) Уверете се, че поясната част на автомобилния колан ляга правилно върху таза на детето.
- f) При употреба в превозни средства, снабдени със задни обезопасителни колани с вградени в тях въздушни възглавници (надуваеми колани), взаимодействието между надуваемата част на колана на превозното средство с тази система за обезопасяване на деца може да доведе до сериозни наранявания или смърт. следвайте инструкциите на производителя на автомобила за употреба на столчето в превозни средства, оборудвани със задни предпазни колани с вградени въздушни възглавници (надуваеми колани).
- g) Убедете се, че заключващият механизъм на триточковия предпазен автомобилен колан не се намира твърде високо. В противен случай опитайте да монтирате столчето върху някоя от другите седалки в автомобила. Може да се случи така, че заключващият механизъм на автомобилния предпазен колан да се окаже твърде дълъг и да надвишава очакваната височина по отношение на долната част на седалката (Фиг. 45A-45B). В този случай детското столче не трябва да се закрепва върху тази седалка, а трябва да се монтира на друга седалка, където няма проблем. За повече информация във връзка с това се свържете с производителя на автомобила.

4b. 100-150 cm i-SIZE Booster Seat: инсталиране само с триточков предпазен колан на автомобила (виж фигури от номер 48 до 57)

СИМВОЛИ ЗА ВНИМАНИЕ:

- a) Столчето се използва само без основа!

- b) Автомобилната седалка трябва да бъде оборудвана с 3-точков предпазен колан, статичен или с навиващ механизъм, одобрен съгласно Правило № 16 на ИКЕ на ООН или други еквивалентни стандарти (Фиг. 35).
- c) Столчето може да бъде монтирано на предната или на някоя от задните седалки, важно е да бъде разположено по посока на движението. В никакъв случай не монтирайте столчето върху странични или разположени срещу посоката на движение седалки (Фиг. 37).
- d) Никога не монтирайте столчето с двуточков предпазен колан на автомобила (Фиг. 36).
- e) Уверете се, че поясната част на автомобилния колан ляга правилно върху таза на детето.
- f) При употреба в превозни средства, снабдени със задни обезопасителни колани с вградени в тях въздушни възглавници (надуваеми колани), взаимодействието между надуваемата част на колана на превозното средство с тази система за обезопасяване на деца може да доведе до сериозни наранявания или смърт. следвайте инструкциите на производителя на автомобила за употреба на столчето в превозни средства, оборудвани със задни предпазни колани с вградени въздушни възглавници (надуваеми колани).
- g) Убедете се, че заключващият механизъм на триточковия предпазен автомобилен колан не се намира твърде високо. В противен случай опитайте да монтирате столчето върху някоя от другите седалки в автомобила. Може да се случи така, че заключващият механизъм на автомобилния предпазен колан да се окаже твърде дълъг и да надвишава очакваната височина по отношение на долната част на седалката (Фиг. 55A-55B). В този случай детското столче не трябва да се закрепва върху тази седалка, а трябва да се монтира на друга седалка, където няма проблем. За повече информация във връзка с това се свържете с производителя на автомобила.



ПОЧИСТВАНЕ НА ТЕКСТИЛНАТА ЧАСТ

Текстилната част на столчето може изцяло да се сваля и пере на ръка или в перална машина при температура 30°C, докато ограничителната възглавница може да се пере само на ръка. При пране спазвайте указанията на етикета на текстилното покритие, които съдържат следните символи за пране:



Ръчно пране



Да се пере в перална машина при 30°C



Не избелвайте



Не сушете в сушилна машина



Не гладете



Не подлагайте на химическо чистене

Не използвайте абразивни почистващи препарати или разтворители. Не центрофугирайте, не изстисквайте.

Текстилното покритие може да бъде заменено само с такова, одобрено от производителя, тъй като е неразделна част от столчето и поради това представлява част от системата за сигурност на детето.

ВНИМАНИЕ! За да гарантирате пълната сигурност на детето, ни-

кога не използвайте столчето без покритието му.

За да свалите текстилната част, постъпете по следния начин:

Покритие

- Разкопчайте коланите на столчето;
- Свалете презрамките;
- Откопчайте от копчетата средната част на текстилното покритие;
- Свалете ластичите, поставени под основата седалката на столчето;
- Свалете текстилната част.

Подглавник

- Повдигнете текстилната част, разположена в основата на подглавника;
- Свалете ластичите в основата на подглавника;
- Извадете подглавника.

ПОЧИСТВАНЕ ПЛАСТМАСОВИТЕ И МЕТАЛНИТЕ ЧАСТИ

За почистване на пластмасовите и металните части на столчето използвайте само мека влажна кърпа. Никога не използвайте абразивни почистващи препарати или разтворители.

Не смазвайте движещите се части на столчето.

ПРОВЕРКА НА СЪСТОЯНИЕТО НА КОМПОНЕНТИТЕ

Препоръчваме периодично да проверявате състоянието и степента на износване на следните компоненти:

- Текстилна част: уверете се, че не стърчат и не изпадат части от подплънката. Шевовете трябва да са напълно запазени.
- Предпазни колани: трябва да са здрави и да не носят следи от разнищване, износване или изтъняване близо до лентите за регулиране, на ремъка за чатала, раменните презрамки и в зоната на плочата за регулиране на коланите.
- Пластмасови части: проверете степента им на износеност, не бива да са повредени или избелели.

СЪХРАНЯВАНЕ НА ПРОДУКТА



Когато не използвате столчето, Ви препоръчваме да го съхранявате на сухо място, далеч от източници на топлина, прах, влага или пряка слънчева светлина.

ИЗХВЪРЛЯНЕ НА ПРОДУКТА

Когато столчето стане негодно за по-нататъшна употреба, е необходимо да го изхвърлите. С оглед опазване на околната среда трябва да разделите различните видове материали, от които е произведено, в съгласие с действащото законодателство на Вашата страна.

ГАРАНЦИЯ

Продуктът има гаранция срещу всяка липса на съответствие при нормални условия на употреба, както е предвидено в инструкциите за употреба. Поради това гаранцията не се прилага в случай на щети, причинени от неправилна употреба, износване или случайни събития. В случай на липси на съответствие по време на срока на гаранцията се запознайте със специфичните разпоредби на действащото национално законодателство в страната на покупката.

BI-SEAT i-SIZE (40-150 cm)

Це автокрісло сертифіковано відповідно до Правил ЄЕК 129/03 щодо перевезення дітей:

- Зростом від 40 до 150 см (мал. 1);
 - 40-105 см (Максимум 17,5 кг) з базою: «Вбудоване універсальне кріплення ISOFIX "i-Size»
 - Для дитини від народження приблизно до 4 років;
 - 3 15 місяців як проти напрямку руху, так і в напрямку руху.
 - 100-150 см без бази: «Стільчик-бустер i-Size»
 - Для дитини віком приблизно від 4 до 12 років;
 - Обличчям в напрямку руху.

ІНСТРУКЦІЯ З ЕКСПЛУАТАЦІЇ

ПЕРЕД ВИКОРИСТАННЯМ УВАЖНО ПРОЧИТАЙТЕ ЦЮ ІНСТРУКЦІЮ, ЩОБ УНИКНУТИ НЕБЕЗПЕКИ ПРИ ВИКОРИСТАННІ, ТА ЗБЕРЕЖІТЬ ЇЇ ДЛЯ ПОДАЛЬШОГО ВИКОРИСТАННЯ.

ПОПЕРЕДЖЕННЯ

- Перед використанням приберіть і викиньте пластикові пакети та всі елементи упаковки виробу або зберігайте їх у недоступному для дітей місці. Рекомендується викидати ці компоненти за процедурою роздільного збору відходів відповідно до чинних законів.
- У кожній окремій країні існують свої закони та правила безпеки щодо перевезення дітей у автомобілі, тому рекомендується звернутись до місцевих органів влади для отримання додаткової інформації.
- Не використовуйте виріб без попереднього ознайомлення з інструкцією та зберігайте цей посібник для подальшого використання.

- Усі пасажери мають бути проінформовані про спосіб вивільнення дитини в разі дорожньо-транспортної пригоди.
- Якщо в дорозі потрібно відрегулювати автокрісло або виконати інші операції, обов'язково зупиніть автомобіль у безпечному місці, а потім виконуйте необхідні дії.
- Періодично перевіряйте, щоб дитина не розстібнула пряжку ременя безпеки автокрісла та щоб вона не гралася з його деталями.
- Перевірте, щоб частини ременя на животі, що тримають дитину, належним чином прилягали до тазу, щоб вони трималися та не тиснули на живіт у разі удару.
- Не дозволяйте іншим дітям гратися з компонентами та частинами автокрісла.
- Якщо дитина не перевозиться, автокрісло слід залишити в закріпленому стані або прибрати в багажне відділення. Незакріплене автокрісло є джерелом небезпеки для пасажирів у разі ДТП або різкого гальмування.
- Операції з регулювання крісла мають виконуватись виключно дорослою особою.
- Недотримання заходів безпеки, викладених у цій інструкції, підвищує ймовірність серйозних травм у дитини не тільки у випадку аварії, а й в будь-яких інших ситуаціях (наприклад, при різкому гальмуванні, тощо).
- Жодне автокрісло не може гарантувати повну безпеку дитини в разі дорожньо-транспортної пригоди, але використання цього виробу зменшує ризик серйозних травм або смерті.
- Завжди використовуйте правильно встановлене автокрісло, навіть для поїздок на короткі відстані. Недотримання цих вимог загрожує безпеці дитини. Особливо перевіряйте, щоб ремені автокрісла були достатньо натягнутими, не перекручувались і не були розташовані в неправильному положенні.
- Переконайтеся в тому, що всі пасажири автомобіля використовують власні ремені безпеки. Це необхідно для їх власної безпеки, а також щоб уникнути травмування дитини в разі дорожньо-тран-

спортної пригоди або різкого гальмування.

- Не встановлюйте дитяче крісло на сидіннях, де активована подушка безпеки.
- Перевіряйте, щоб сидіння транспортного засобу (що розкладаються, відкидаються або повертаються) були добре прикріпленими.
- Перевірте, щоб підголовник сидіння не заважав підголовнику дитячого крісла: він не повинен штовхати його вперед. Якщо це відбувається, зніміть підголовник із автомобільного сидіння, на якому встановлено автокрісло, та не залишайте його в салоні.
- Після дорожньо-транспортної пригоди, навіть незначної, автокрісло необхідно замінити, оскільки воно може мати ушкодження, які не завжди помітні неозброєним оком.
- Не використовуйте вживані автокрісла: вони можуть мати конструктивні ушкодження, які не можна помітити неозброєним оком, але які негативно впливають на безпеку виробу.
- Не використовуйте автокрісло в разі пошкодження, деформації, надмірного зношення або нестачі будь-якої його частини: тому що воно може втратити свої початкові властивості безпеки.
- Не зрізайте бірки та маркування з виробу.
- Чохол може бути замінений тільки за погодженням із виробником, оскільки він є невід'ємною частиною автокрісла. Ніколи не використовуйте дитяче крісло без чохла, щоб не ризикувати безпекою дитини.
- Автокрісло не можна більше використовувати, якщо на ременях є порізи або місця зношення.
- Забороняються модифікації або доповнення виробу іншими аксесуарами, якщо вони не затверджені виробником. Забороняється використовувати з цим автокріслом аксесуари, запасні частини або компоненти, які виробник не схвалює та не поставляє.
- Не використовуйте інші предмети, наприклад, подушки або ков-

- дри, для підняття сидіння крісла або підняття дитини в автокріслі: в разі аварії автокрісло може виконувати свої функції неправильно.
- Перевіряйте, щоб між автокріслом і сидінням або між автокріслом і дверцятами не було жодних предметів.
- Перевіряйте, щоб не перевозилися, особливо на задній полиці всередині автомобіля, речі або багаж, які ненадійно прикріплені або не встановлені безпечним чином: у разі аварії або різкого гальмування вони можуть завдати травми пасажирам.
- Ніколи не залишайте дитину саму в автомобілі; це може бути небезпечно!
- Не перевозьте у кріслі більше однієї дитини.
- Не давайте дитині їжу під час поїздки, особливо льодяники, карамель або інші ласощі на паличці. У разі аварії або різкого гальмування дитина може поранитися.
- Під час довгих поїздок рекомендується робити часті перерви: дитина швидко втомлюється всередині автокрісла та їй необхідно рухатись. Рекомендується саджати та висаджувати дитину з боку тротуару.
- Якщо автомобіль протягом тривалого часу знаходився на сонці, перш ніж посадити в нього дитину, уважно обстежте дитяче крісло, щоб переконатися, що його частини не перегрілися: щоб уникнути опіків у дитини, почекайте, поки вони охолонуть.
- Не використовуйте виріб у режимі інтегрованої джгутуової системи більше 10 років. Термін використання до 12 років з моменту першого використання в конфігурації з автомобільним ременем. Після завершення цього періоду зміни в матеріалах (наприклад, через вплив сонячного світла) можуть знизити або погіршити ефективність виробу.
- In base alle statistiche sugli incidenti, generalmente i sedili posteriori del veicolo sono più sicuri di quello anteriore: тому рекомендується встановлювати дитяче автокрісло на одному з задніх сидінь. Зокрема, найбезпечнішим місцем визнано заднє центральне сидіння автомобіля, якщо воно оснащено 3-точковим ременем безпеки: в

цьому випадку рекомендується встановити автокрісло на задньому центральному сидінні. Якщо автокрісло встановлюється на передньому сидінні, то для більшої безпеки рекомендується відсунути сидіння максимаьно назад, враховуючи присутність інших пасажирів на задньому сидінні, і відрегулювати спинку так, щоб вона знаходилась у максимально можливому вертикальному положенні. Якщо автомобіль оснащено регулятором висоти ременя безпеки, прикріпіть його у найнижчому положенні. Потім переконайтеся, що регулятор ременя знаходиться в задньому положенні (або щонайбільше на одній лінії) зі спинкою сидіння автомобіля. Якщо переднє сидіння оснащено фронтальною подушкою безпеки, рекомендується встановити автокрісло на цьому сидінні. У разі встановлення на будь-якому сидінні, захищеному подушкою безпеки, завжди дотримуйтеся інструкції з експлуатації автомобіля.

- Компанія Artsana знімає з себе будь-яку відповідальність у разі використання виробу не за призначенням і не відповідно до цих вказівок.



СПИСОК КОМПОНЕНТІВ

Автокрісло (Рис. 2)

- A. Кільце регулювання підголовника
- B. Підголовник
- C. Бічна система безпеки

- D. Плечові ремені
- E. Напрямна поясних ременів
- F. Ремені автокрісла
- G. Ергономічна подушка
- H. Пряжка
- I. Набивний паховий ремінь
- J. Кнопка регулювання ременів
- K. Стрічка для регулювання ременів
- L. Важіль відкидання
- M. З'єднувальні елементи кріплення Isofix
- N. Індикатори кріплення Isofix
- O. Кнопки для від'єднання з'єднувальних елементів кріплення Isofix
- P. Важелі блокування з'єднувальних елементів кріплення Isofix
- Q. Напрямна діагональних ременів

Основа (Рис. 3)

- A. Протиударний бампер
- B. З'єднувальні елементи кріплення Isofix
- C. Індикатори кріплення Isofix
- D. Кнопки з'єднувальних елементів кріплення Isofix
- E. Опорна ніжка
- F. Кнопка регулювання висоти опорних ніжок
- G. Індикатор правильного встановлення опорної ніжки
- H. Важелі розблокування автокрісла
- I. Точки кріплення автокрісла
- J. Індикатори правильності кріплення сидіння до бази
- K. Кнопка повороту на 360°
- L. Indicatore posizione corretta di viaggio
- M. Напрямна Isofix

Основа Full 360 i-Size може входити до комплектації або її можна придбати окремо як аксесуар.

ПРАВИЛЬНЕ РОЗТАШУВАННЯ В АВТОМОБІЛІ 40-105 см:

Це вдосконалена дитяча утримуюча система i-Size, затверджена відповідно до Правил ЕСЕ R129 для використання на сидіннях автомобіля, сумісних із системою i-Size, відповідно до вказівок, наданих виробником автомобіля в посібнику користувача автомобіля. Якщо ви сумніваєтеся, зверніться до виробника вдосконаленого дитячого утримуючого пристрою або до роздрібного продавця.

Якщо в автомобілі немає місця для сидіння i-Size, ознайомтесь зі списком сумісних автомобілей, який можна побачити за допомогою QR-коду на етикетці з інструкціями щодо встановлення виробу або в кінці цього посібника.



100-150 см:

Це вдосконалена дитяча утримуюча система i-Size із додатковим сидінням, схвалена відповідно до Правил ЕСЕ R129 для використання в основному на «сидіннях i-Size» відповідно до вказівок, наданих виробником транспортного засобу в посібнику користувача автомобіля. Якщо ви сумніваєтеся, зверніться до виробника вдосконаленого дитячого утримуючого пристрою або до роздрібного продавця.

Якщо в автомобілі немає місця для сидіння i-Size, ознайомтесь зі списком сумісних автомобілей, який можна побачити за допомогою QR-коду на етикетці з інструкціями щодо встановлення виробу або в кінці цього посібника.

ВСТАНОВЛЕННЯ

40-105 см (проти напрямку руху)	Інтегрована система ременів + основа Full 360 i-Size з опорною ніжкою	
---------------------------------	---	---

76-105 см (у напрямку руху)	Інтегрована система ременів + основа Full 360 i-Size з опорною ніжкою	
100-150 см	Кріплення Isofix + 3-точковий автомобільний ремінь безпеки або лише 3-точковий автомобільний ремінь	

Обов'язкове використання «Full 360 i-Size base» в комплекті 40-105 см. Заборонено використання бази в конфігурації 100-150 см.

Основа Full 360 i-Size може входити до комплектації або її можна придбати окремо як аксесуар.

1. 40-105 см (Макс. 17,5 кг) «i-Size» вбудоване універсальне кріплення ISOFIX проти напрямку руху (Integral Universal ISOFIX «i-Size»): установка з основою Full 360 i-Size і опорною ніжкою (див. ілюстрації від номерів 4 до 18)

Ергономічну подушку необхідно використовувати від 40 см до 60 см. Ергономічна подушка входить до комплектації або її можна придбати окремо як аксесуар.

Ергономічна подушка

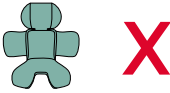
Від 40 см до 60 см	
> 60 см	

ЗВЕРНІТЬ УВАГУ

- Не використовуйте автокрісло без основи до 100 см!
- Автокрісло необхідно встановлювати проти напрямку руху до 15 місяців.
- Обов'язково необхідно використовувати положення максимального нахилу для дитини зростом до 75 см
- Встановлення має відбуватися на сидіннях, обладнаних системою Isofix.
- Вага дитини не повинна перевищувати 17,5 кг
- Під час встановлення із системою Isofix ремінь безпеки автомобіля не можна пристібати за автокріслом, оскільки це займе частину надувного ремня.
- До 60 см обов'язкове використання ергономічної подушки (входить до комплектації або продається окремо). Від 61 см ергономічна подушка не потрібна.

2. 76-105 см >15 місяців (Макс. 17,5 кг) "i-Size" вбудоване універсальне кріплення ISOFIX, спрямований за напрямком

руху (Integral Universal ISOFIX «i-Size»): установка з основою Full 360 i-Size і опорною ніжкою (див. ілюстрації з номерів 19 по 23)

ЗВЕРНІТЬ УВАГУ

- Не використовуйте сидіння без основи до 100 см!
- З 15 місяців/76 см сидіння можна встановити за напрямком руху.
- Встановлення має відбуватися на сидіннях, обладнаних системою Isofix.
- Вага дитини не повинна перевищувати 17,5 кг.
- Під час встановлення із системою Isofix ремінь безпеки автомобіля не можна пристібати за автокріслом, оскільки це займе частину надувного ремня.

3. Зміна конфігурації з вбудованого універсального кріплення ISOFIX "i-Size" на "стілець-бустер i-SIZE" (див. ілюстрації з номерів 24 по 34)**4а. 100-150 см (стілець-бустер i-SIZE): встановлення з жорсткими з'єднувальними елементами кріплення і триточковим ременем автомобіля (див. ілюстрації з номерів 35 по 47)****ЗВЕРНІТЬ УВАГУ**

- Автокрісло можна використовувати лише без основи!
- Автокрісло повинно бути обладнане 3-точковим ременем безпеки, статичним або з втягувачем, схваленим відповідно до Регламенту ЄЕК ООН № 16 або інших побідних стандартів (рис. 35).
- Автокрісло можна встановити на передньому сидінні з боку пасажирки або на будь-якому із задніх сидінь і воно завжди має розташовуватися в напрямку руху. Забороняється використовувати це автокрісло на сидіннях, повернутих боком або проти напрямку руху автомобіля (мал. 37).
- Ніколи не встановлюйте автокрісло за допомогою ремня без-

пеки автомобіля з двома точками кріплення (рис. 36).

- e) Assicurarsi che la porzione addominale della cintura dell'auto appoggi correttamente sul bacino del bambino.
- f) При використанні в транспортних засобах, обладнаних задніми ременями безпеки з інтегрованими подушками безпеки (надувні ремені безпеки), взаємодія надувної частини ременя безпеки автомобіля з цією системою безпеки для дітей може призвести до серйозних травм або смерті. Дотримуйтесь посібника з інструкціями виробника автівки щодо використання автокрісла у транспортних засобах, оснащених задніми ременями безпеки з інтегрованими подушками безпеки (надувними ременями).
- g) Перевірте, щоб пряжка атомобільного ременя з кріпленням в трьох точках не була розташована надто високо. У протилежному випадку, спробуйте встановити автокрісло на іншому сидінні автівки. Може статися так, що застібка ременя безпеки автомобіля занадто довга і перевищує очікувану висоту відносно нижньої частини сидіння (Рис. 45A-45B). У такому разі автокрісло не можна встановлювати на такому сидінні, а потрібно встановити на іншому сидінні, де немає такої проблеми. За додатковою інформацією з цього приводу звертайтеся до виробника автомобіля.

4b. 100-150 см (стілчик-бустер і-SIZE): Встановлення лише з триточковим автомобільним ременем безпеки (див. інструкцію від пункту 48 до 57)

ЗВЕРНІТЬ УВАГУ

- a) Автокрісло можна використовувати лише без основи!
- b) Автокрісло повинно бути обладнане 3-точковим ременем безпеки, статичним або з втягувачем, схваленим відповідно до Регламенту СЕК ООН № 16 або інших побідних стандартів (рис. 35).

- c) Автокрісло можна встановити на передньому сидінні з боку пасажирки або на будь-якому із задніх сидінь і воно завжди має розташовуватися в напрямку руху. Забороняється використовувати це автокрісло на сидіннях, повернутих боком або проти напрямку руху автомобіля (мал. 37).
- d) Ніколи не встановлюйте автокрісло за допомогою ременя безпеки автомобіля з двома точками кріплення (рис. 36).
- e) Assicurarsi che la porzione addominale della cintura dell'auto appoggi correttamente sul bacino del bambino.
- f) При використанні в транспортних засобах, обладнаних задніми ременями безпеки з інтегрованими подушками безпеки (надувні ремені безпеки), взаємодія надувної частини ременя безпеки автомобіля з цією системою безпеки для дітей може призвести до серйозних травм або смерті. Дотримуйтесь посібника з інструкціями виробника автівки щодо використання автокрісла у транспортних засобах, оснащених задніми ременями безпеки з інтегрованими подушками безпеки (надувними ременями).
- g) Перевірте, щоб пряжка атомобільного ременя з кріпленням в трьох точках не була розташована надто високо. У протилежному випадку, спробуйте встановити автокрісло на іншому сидінні автівки. Може статися так, що застібка ременя безпеки автомобіля занадто довга і перевищує очікувану висоту відносно нижньої частини сидіння (Рис. 55A-55B). У такому разі автокрісло не можна встановлювати на такому сидінні, а потрібно встановити на іншому сидінні, де немає такої проблеми. За додатковою інформацією з цього приводу звертайтеся до виробника автомобіля.



ЧИЩЕННЯ ЧОХЛА

Чохол автокрісла є повністю знімним і придатним для ручного або



автоматичного прання за температури 30 °C, а ергономічну подушку можна прати лише вручну. Для прання дотримуйтесь вказівок на етикетці чохла, яка містить наступні символи:



Ручне прання



Прати в пральній машині при 30°C



Не відбілювати



Не сушити в сушильній машині



Не прасувати



Не піддавати хімічній чистці

Не використовувати абразивні миючі засоби або розчинники. Не сушити чохол у центрифугі та не віджимати.

Чохол можна замінити лише на той, що схвалений виробником, оскільки він є невід'ємною частиною автокрісла, а відтак і елементом безпеки.

УВАГА! Ніколи не використовуйте дитяче крісло без чохла, щоб не ризикувати безпекою дитини.

Щоб зняти тканину, виконайте наступні операції:

Чохол

- Відстебніть ремені автокрісла;
- Зніміть плечові ремені;
- Відстебніть центральну накладку чохла, розстебнувши кнопки;
- Зніміть еластичні стрічки, розміщені під основою сидіння автокрісла;
- Зніміть чохол.

Підголівник

- Підніміть клапан, розташований біля основи підголівника;
- Зніміть еластичні стрічки біля основи підголівника;
- Зніміть підголівник.

ЧИЩЕННЯ ПЛАСТМАСОВИХ І МЕТАЛЕВИХ ЧАСТИН

Для чищення пластмасових або металевих пофарбованих деталей використовуйте тільки вологу тканину. Забороняється використання абразивних миючих засобів або розчинників.

Забороняється змащувати рухомі частини автокрісла.

ПЕРЕВІРКА ЦІЛІСНОСТІ КОМПОНЕНТІВ

Рекомендується регулярно перевіряти цілісність і стан зношення таких компонентів:

- Чохол: перевірте, щоб набивка або її частини не виступали назовні. Перевірте стан швів, які завжди мають бути цілими.
- Ремені: перевірте цілісність текстури, переконайтеся у відсутності явного стоншення регульовальної стрічки, розділового ремня для ніг, плечових ременів, а також у зоні пластили регулювання ременів.
- Пластмасові частини: перевірте стан усіх пластмасових деталей, які не повинні мати явних ознак поломки або знебарвлення.

ЗБЕРІГАННЯ ВИРОБУ

Якщо виріб не встановлено в автомобілі, рекомендується зберігати його в сухому прохолодному місці, захищеному від пилу, вологості та прямого сонячного проміння.

УТИЛІЗАЦІЯ ВИРОБУ

Після закінчення терміну служби, передбаченого для автокрісла, припиніть його використання та відправте на утилізацію. Відповідно до вимог із захисту довкілля та чинного законодавства власної країни, розсортуйте компоненти за типом для подальшого роздільного збору відходів.



ГАРАНТІЯ

На виріб надається гарантія від будь-якої невідповідності у нормальних умовах експлуатації згідно з інструкцією з експлуатації. Відтак, гарантія не буде діяти в разі ушкоджень, які з'явилися внаслідок неправильної експлуатації, зношення або випадкових подій. Про строк дії гарантії відповідності можна дізнатись з відповідних положень чинного національного законодавства країни, в якій придбано виріб, якщо вони передбачені.

Детское автокресло BI-SEAT i-SIZE (40-150 см)

Это автокресло сертифицировано в соответствии с регламентом ECE R 129/03 для перевозки детей:

- Ростом от 40 до 150 см (рис.1);
 - 40-105 см (макс. 17,5 кг) с базой: «Встроенное универсальное крепление ISOFIX «i-Size»»
 - Для ребенка от рождения до примерно 4 лет;
 - Как против, так и по направлению движения с возраста от 15 месяцев.
 - 100-150 см без базы: «i-SIZE Booster Seat»
 - Для ребенка в возрасте примерно от 4 до 12 лет;
 - По направлению движения.

ИНСТРУКЦИЯ ПО ЭКСПЛУАТАЦИИ

В ЦЕЛЯХ ОБЕСПЕЧЕНИЯ БЕЗОПАСНОСТИ ВНИМАТЕЛЬНО ПРОЧИТАЙТЕ ДАННУЮ ИНСТРУКЦИЮ ПЕРЕД УСТАНОВКОЙ И СОХРАНИТЕ ЕЁ ДЛЯ ОБРАЩЕНИЯ В БУДУЩЕМ.

МЕРЫ ПРЕДОСТОРОЖНОСТИ

- Перед использованием необходимо снять или удалить пластиковые пакеты и прочие компоненты упаковки, которые следует хранить в месте в недоступном для детей. Рекомендуется осуществлять утилизацию данных компонентов в соответствии с нормами раздельного сбора отходов, установленными действующим законодательством.
- В каждой отдельной стране существуют собственные законы и правила безопасности при перевозке детей в автомобиле, поэтому рекомендуется связаться с местными органами власти для получения более подробной информации.

- Не позволяйте кому-либо пользоваться изделием без предварительного ознакомления с инструкцией; храните ее для использования в будущем.
- Необходимо проинформировать всех пассажиров автомобиля о способе извлечения ребенка из автокресла в случае аварии.
- Если в пути требуется отрегулировать автокресло или выполнить другие операции, обязательно остановите автомобиль в безопасном месте и затем выполняйте необходимые действия.
- Периодически проверяйте, чтобы ребёнок не расстегнул замок ремня безопасности автокресла и не играл его частями.
- Убедитесь, что поясная часть ремня, удерживающего ребенка, правильно ложится на таз и не будет сдавливать живот в случае столкновения.
- Не позволяйте детям играть с компонентами и составными частями автокресла.
- При поездках без ребёнка детское кресло должно быть, в любом случае, прикреплено к сиденью автомобиля или находиться в багажнике. Не закрепленное автокресло может стать источником опасности для пассажиров в случае ДТП или резкого торможения.
- Все действия по регулировке автокресла должны выполняться исключительно взрослыми лицами.
- Риск серьезных травм существует не только в случае дорожно-транспортного происшествия, но также и при других обстоятельствах (например, при резком торможении и т.д.), а также увеличивается при неточном соблюдении приведенных в данном руководстве указаний.
- Ни одно автокресло не может гарантировать полную безопасность ребенка в случае аварии, но его использование и правильная установка уменьшает риск получения серьезных травм или смерти.
- Автомобильное кресло должно быть установлено правильно, даже для перевозки на короткие расстояния. В противном слу-

чае безопасность ребенка не гарантируется. В частности, следует убедиться в том, что ремни хорошо натянуты, не перекручены и находятся в правильном положении.

- Убедитесь в том, что все пассажиры автомобиля используют ремни безопасности. Это необходимо для их собственной безопасности, а также во избежание травмирования ребенка в случае дорожно-транспортного происшествия или резкого торможения.
- Не устанавливайте автокресло на сиденья с активированной подушкой безопасности.
- Проверьте, чтобы сидения автомобиля (складные, откидные или поворотные) были надежно закреплены.
- Проверьте, чтобы подголовник автомобильного сиденья не мешал подголовнику кресла: он не должен наклоняться вперед. В случае, когда это происходит, следует снять подголовник с автомобильного сиденья, на котором установлено кресло, и убрать его с багажной полки.
- Вследствие дорожно-транспортного происшествия, даже легкой степени, необходимо заменить детское автокресло, так как оно могло получить незаметные внутренние повреждения.
- Не используйте бывшие в употреблении автокресла: они могут иметь конструктивные повреждения, невидимые невооруженным глазом, но отрицательно влияющие на безопасность изделия.
- Не используйте автокресло, если какая-либо его часть повреждена, деформирована, чрезмерно изношена или отсутствует: оно может утратить исходные свойства безопасности.
- Не удаляйте этикетки и другие опознавательные знаки с автокресла.
- Чехол может быть заменен только на другой, утвержденный производителем, так как составляет неотъемлемую часть автокресла. Чтобы не подвергать ребенка опасности, запрещается использовать автокресло без прилагающегося чехла.

- В случае износа или разрыва ремней безопасности, кресло не должно использоваться.
- Запрещаются модификации или дополнения к изделию, не утвержденные производителем. Запрещается использование неофициальных или неодобренных производителем компонентов, запасных частей или принадлежностей.
- Не используйте посторонние предметы, например, подушки или покрывала, чтобы приподнять автокресло на сидении или приподнять ребенка на автокресле: в случае дорожно-транспортного происшествия автокресло может исполнять свои функции несоответствующим образом. Все дополнительные предметы должны быть одобрены производителем.
- Проверьте, чтобы между автокреслом и сидением автомобиля или между автокреслом и дверцей автомобиля не находилось посторонних предметов.
- Проверьте, чтобы не перевозились, особенно на задней полке автомобиля, предметы или багаж, которые не прикреплены или не установлены безопасным образом: в случае аварии или резкого торможения они могут нанести травмы пассажирам.
- Ни в коем случае не оставляйте ребенка одного в автомобиле - это опасно!
- Не усаживайте в автокресло одновременно несколько детей.
- Из соображений безопасности необходимо избегать кормления ребенка во время движения, в частности, не давать ему леденцы, мороженое или другие продукты на палочке. В случае аварии или резкого торможения они могут травмировать ребенка.
- Во время продолжительных поездок рекомендуется часто останавливаться: в автокресле ребенок быстро утомляется и нуждается в движении. Рекомендуется усаживать и вынимать ребенка со стороны тротуара.
- После продолжительного пребывания на солнце следует проверить температуру автокресла и только после этого усаживать ребенка: если части автокресла все еще нагреты, дождитесь их

остывания и только потом усаживайте ребенка.

- НЕ используйте изделие со встроенными ремнями безопасности более 10 лет. Срок службы - до 12 лет с момента первого использования в конфигурации с автомобильным ремнем безопасности. По истечении указанного периода деформация материалов (например, из-за воздействия солнечного света) может снизить или нарушить эффективность изделия.
- В соответствии со статистическими данными о ДТП задние сиденья автомобиля являются более безопасными по сравнению с передними: поэтому рекомендуется устанавливать автокресло на задние сиденья. Особенно безопасно центральное заднее сиденье, если оно снабжено ремнем безопасности с креплением в 3 точках: в этом случае рекомендуется установить автокресло на центральном заднем сидении автомобиля. Если автокресло устанавливается на переднем сидении автомобиля, рекомендуется для большей безопасности максимально отодвинуть назад сидение с учетом находящихся сзади пассажиров и отрегулировать спинку по возможности строго вертикально. Если автомобиль оснащён регулятором высоты ремня, зафиксируйте его в более низком положении. Убедитесь в том, что регулятор ремня находится сзади (или хотя бы на одном уровне) спинки автомобильного сиденья. Если переднее сиденье оснащено фронтальной подушкой безопасности, не рекомендуется устанавливать на него детское автокресло. В случае установки на любое сиденье с подушкой безопасности обращайтесь к инструкциям по эксплуатации автомобиля.
- Компания Artsana снимает с себя любую ответственность в случае использования изделия не по назначению и не в соответствии с данными инструкциями.



ПЕРЕЧЕНЬ КОМПОНЕНТОВ

Автомобильное кресло (рис. 2)

- A. Регулировочное кольцо подголовника и ремней
- B. Подголовник
- C. Система боковой защиты Side Safety System
- D. Плечевые ремни
- E. Направляющая поясных ремней
- F. Ремни автокресла
- G. Мягкий эргономичный вкладыш
- H. Пряжка ремня
- I. Мягкий разделительный ремень между ног
- J. Кнопка регулирования ремней
- K. Регулировочный ремень
- L. Рычаг наклона
- M. Крепления Isofix
- N. Индикаторы креплений Isofix
- O. Кнопки расщепления креплений Isofix
- P. Рычаги фиксации крепления Isofix
- Q. Направляющая диагонального ремня

База (рис. 3)

- A. Опорная панель
- B. Крепления Isofix
- C. Индикаторы креплений Isofix
- D. Кнопки креплений Isofix
- E. Опорная Нога
- F. Кнопка регулировки высоты Опорной Ноги
- G. Индикатор правильной установки опорной ноги

- H. Рычаги отсоединения автокресла
- I. Места крепления автокресла
- J. Индикаторы правильной фиксации на базе
- K. Кнопка поворота на 360°
- L. Индикатор правильного положения для движения
- M. Направляющая Isofix

База Full 360 i-Size может входить в комплект или ее можно приобрести отдельно, как комплектующий компонент.

ПРАВИЛЬНОЕ ПОЛОЖЕНИЕ В АВТОМОБИЛЕ

40-105 см:



Это усовершенствованное устройство фиксации i-Size, сертифицированное согласно регламенту ECE R129 для использования на сиденьях в автомобилях, совместимых с i-Size в соответствии с инструкциями производителя автомобиля, приведенными в руководстве по эксплуатации автомобиля. В случае сомнений проконсультируйтесь с производителем усовершенствованного устройства фиксации ребенка или с продавцом. Если в вашем автомобиле нет сиденья i-Size, проверьте список совместимости автомобилей, который можно получить, отсканировав QR-код на этикетке для установки изделия и в конце данного руководства.

100-150 см:

Это усовершенствованное устройство фиксации i-Size со вспомогательным сиденьем, сертифицированное согласно регламенту ECE R129 преимущественно для использования на сиденьях в автомобилях, совместимых с i-Size в соответствии с инструкциями производителя автомобиля, приведенными в руководстве по эксплуатации автомобиля. В случае сомнений проконсультируйтесь с производителем усовершенствованного устройства фиксации ребенка или с продавцом.

Если в вашем автомобиле нет сиденья i-Size, проверьте список совместимости автомобилей, который можно получить, отсканировав QR-код на этикетке для установки изделия и в конце данного руководства.

УСТАНОВКА

40 - 105 см (против направления движения)	Интегрированная система ремней + база i-Size Full 360 с опорной ногой	
76-105 см (по направлению движения)	Интегрированная система ремней + база i-Size Full 360 с опорной ногой	
100-150 см	Крепления Isofix + 3-точечный автомобильный ремень или только 3-точечный автомобильный ремень	

Использование «базы Full 360 i-Size» в конфигурации 40-105 см является обязательным. Запрещено использовать базу в компоновке 100-150 см.

База Full 360 i-Size может входить в комплект или ее можно приобрести отдельно, как комплектующий компонент.

1. 40-105 см (не более 17,5 кг) «i-SIZE» ISOFIX Универсальное интегрированное крепление для установки про-

тив направления движения (Integral Universal ISOFIX «i-Size»): установка автокресла с базой Full 360 i-Size и опорной ногой (см. иллюстрации № 4 - 18)

Мягкий вкладыш используется для детей ростом от 40 см до 60 см. Вкладыш входит в комплект поставки или его можно приобрести отдельно, как комплектующий компонент.

Мягкий эргономичный вкладыш

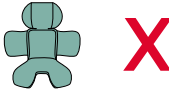
40 см - 60 см	
> 60 см	

ВНИМАНИЕ

- Не используйте кресло без базы для детей до 100 см!
- До достижения ребенком 15-месячного возраста автокресло должно устанавливаться против направления движения.
- Обязательно использовать максимальное положение наклона, пока рост ребенка не достиг 75 см.
- Устанавливать автокресло необходимо на кресла, оборудованные системами Isofix.
- вес ребенка не должен превышать 17,5 кг.

- во время установки автокресла с системой Isofix ремень безопасности автомобиля не должен застегиваться за сиденьем, так как это может вызвать срабатывание надувной части ремня.
- Для детей ростом до 60 см использование вкладыша обязательно (входит в комплект или приобретается отдельно, как комплектующий компонент). От 61 см вкладыш не требуется.

2.76-105 см >15 месяцев (не более 17,5 кг) i-SIZE ISOFIX универсальное, против направления движения (Integral Universal ISOFIX «i-Size»): установка автокресла с базой Full 360 i-Size и опорной ногой (см. рисунки 19 - 23)

ВНИМАНИЕ

- Не используйте кресло без базы для детей до 100 см!
- После достижения ребенком 15 месяцев/76 см автокресло можно устанавливать лицом по направлению движения.
- Устанавливать автокресло необходимо на кресла, оборудованные системами Isofix.
- вес ребенка не должен превышать 17,5 кг.
- во время установки автокресла с системой Isofix ремень безопасности автомобиля не должен застегиваться за сиденьем, так как это может вызвать срабатывание надувной части ремня.

3. Изменение конфигурации с универсального интегрированного ISOFIX «i-Size» на «i-Size Booster Seat» (см. иллюстрации с 24 по 34)

4а. 100-150 см i-SIZE Booster Seat: установка с жесткими коннекторами и трехточечным автомобильным ремнем (см. иллюстрации № 35 - 47)

ВНИМАНИЕ

- Автокресло должно использоваться только без базы!
- кресло автомобиля должно быть оборудовано 3-точечным

ремнем безопасности, статическими или со стягивающим механизмом, сертифицированным на основании стандарта UN/ECE № 16 или других равнозначных стандартов (Рис. 35).

- c) Детское автокресло может устанавливаться на переднем пассажирском сиденье или на любом заднем сиденье автомобиля и должно - всегда по ходу движения. Запрещается использовать данное автокресло на сиденьях, повернутых боковой стороной или против движения автомобиля (Рис. 37).
- d) запрещается устанавливать автомобильное кресло с использованием автомобильного ремня безопасности с двухточечным креплением (Рис. 36).
- e) убедитесь, что поясная часть автомобильного ремня правильно прилегает к тазу ребенка.
- f) в случае использования автомобилей, которые оснащены задними ремнями безопасности со встроенными подушками безопасности (надувными ремнями), взаимодействие между надувной частью автомобильного ремня и данной системой удержания для детей (автокреслом) может причинить серьезный вред здоровью или стать причиной смерти ребенка. В случае использования задних ремней безопасности со встроенной подушкой безопасности (надувные ремни безопасности) соблюдайте рекомендации, указанные в инструкциях изготовителя автомобиля.
- g) Убедитесь, что замок трехточечного ремня безопасности автомобиля не расположена слишком высоко. В противном случае, попробуйте установить автокресло на другом сиденье автомобиля. Может оказаться так, что замок автомобильного ремня безопасности слишком длинный и превышает предусмотренную высоту по отношению к нижней части сиденья (Рис. 45A-45B). В этом случае не следует устанавливать автокресло

на данное сиденье, необходимо выбрать для этого сиденье, не имеющее такой проблемы. За дополнительной информацией касательно данного вопроса обращайтесь к компании-производителю автомобиля.

4b. 100-150 см i-SIZE Booster Seat: установка с использованием только трехточечного ремня безопасности автомобиля (см. иллюстрации № 48 - 57)

ВНИМАНИЕ

- a) Автокресло должно использоваться только без базы!
- b) кресло автомобиля должно быть оборудовано 3-точечным ремнем безопасности, статическими или со стягивающим механизмом, сертифицированным на основании стандарта UN/ECE № 16 или других равнозначных стандартов (Рис. 35).
- c) Детское автокресло может устанавливаться на переднем пассажирском сиденье или на любом заднем сиденье автомобиля и должно - всегда по ходу движения. Запрещается использовать данное автокресло на сиденьях, повернутых боковой стороной или против движения автомобиля (Рис. 37).
- d) запрещается устанавливать автомобильное кресло с использованием автомобильного ремня безопасности с двухточечным креплением (Рис. 36).
- e) убедитесь, что поясная часть автомобильного ремня правильно прилегает к тазу ребенка.
- f) в случае использования автомобилей, которые оснащены задними ремнями безопасности со встроенными подушками безопасности (надувными ремнями), взаимодействие между надувной частью автомобильного ремня и данной системой удержания для детей (автокреслом) может причинить серьезный вред здоровью или стать причиной смерти ребенка. В случае использования задних ремней безопасности со встроенной подушкой безопасности (надувные ремни безопасности) соблюдайте рекомендации, указанные в инструкциях изготови-

RU

теля автомобиля.

- г) Убедитесь, что замок трехточечного ремня безопасности автомобиля не расположена слишком высоко. В противном случае, попробуйте установить автокресло на другом сиденье автомобиля. Может оказаться так, что замок автомобильного ремня безопасности слишком длинный и превышает предусмотренную высоту по отношению к нижней части сиденья (Рис. 55А-55В). В этом случае не следует устанавливать автокресло на данное сиденье, необходимо выбрать для этого сиденье, не имеющее такой проблемы. За дополнительной информацией касательно данного вопроса обращайтесь к компании-производителю автомобиля.



ЧИСТКА ЧЕХЛА

Чехол автокресла полностью снимается и пригоден для ручной и машинной стирки при температуре 30°C, а вкладыш стирается только вручную. Для стирки следуйте указаниям на этикетке чехла, которая содержит следующие символы:



Ручная стирка



Стирать в стиральной машине при 30°C



Не отбеливать



Не сушить в стиральной машине



Не гладить



Не подвергать химчистке

Запрещается использовать абразивные средства или растворители. Не сушите чехол в стиральной машине. Дайте ему высохнуть без отжима.

Чехол является неотъемлемой частью автокресла и элементом безопасности, поэтому его можно заменять другим, только если он утверждён производителем автокресла.

ВНИМАНИЕ! Чтобы не подвергать ребёнка опасности, запрещается использовать автокресло без прилагающегося чехла.

Для снятия тканевой обивки действовать следующим образом:

Чехол

- Отстегните ремни безопасности;
- Снимите плечевые ремни;
- Отстегните центральный клапан чехла с помощью кнопок;
- Снимите эластичные ремни, расположенные под основанием сиденья;
- Снимите чехол.

Подголовник

- Поднимите клапан, расположенный у основания подголовника;
- Снимите эластичные ремни у основания подголовника;
- Снимите подголовник.

ЧИСТКА ПЛАСТМАССОВЫХ И МЕТАЛЛИЧЕСКИХ ЧАСТЕЙ

Для чистки пластмассовых или металлических окрашенных частей используйте только влажную ткань. Ни в коем случае не используйте абразивные моющие средства или растворители.

Запрещается смазывать подвижные части автокресла.

ПРОВЕРКА ЦЕЛОСТНОСТИ КОМПОНЕНТОВ

Рекомендуется регулярно проверять целостность и износ приведенных ниже компонентов:

- Чехол: проверьте, чтобы набивка или её части не выступали наружу. Проверьте целостность швов — они не должны быть повреждены.
- Ремни: проверьте целостность материала, убедитесь в отсутствии явного истончения регулировочного ремня, разделительного ремня для ног, плечевых ремней и в зоне регулировочной пластины ремней.
- Пластмассовые части: проверьте износ всех пластиковых частей, они не должны иметь явных следов повреждения или обесцвечивания.

ХРАНЕНИЕ ИЗДЕЛИЯ

Если изделие не установлено в автомобиле, рекомендуется хранить его в сухом прохладном месте, защищенном от пыли, влажности и прямых солнечных лучей.

УТИЛИЗАЦИЯ ИЗДЕЛИЯ

По окончании срока службы, предусмотренного для автокресла, прекратите его использование и отправьте на утилизацию. В целях охраны окружающей среды разделите различные типы отходов, согласно законодательству вашей страны.

ГАРАНТИЯ

Производитель гарантирует отсутствие дефектов соответствия при нормальных условиях использования, согласно указаниям инструкции по эксплуатации. Гарантия не будет действительна в случае ущерба, обусловленного несоответствующим использо-

ванием, изнашиванием или непредвиденными обстоятельствами. Срок действия гарантии на заводские дефекты предусмотрен нормативами, действующими в стране покупки, где это применяется.

BI-SEAT i-SIZE (40-150 cm)

Esta cadeirinha para automóvel foi aprovada nos termos do regulamento ECE R 129/03 para o transporte de crianças:

- Com uma altura entre 40 e 150 cm (Fig.1);
 - 40-105 cm (Máx. 17,5 kg) com base: "Integral Universal ISOFIX "i-Size""
 - Para uma criança desde o nascimento até aproximadamente 4 anos;
 - Seja contrário ao sentido da marcha que na direção da marcha a partir dos 15 meses.
 - 100-150 cm sem base: "i-Size Booster Seat"
 - Para uma criança com idade entre 4 e 12 anos aproximadamente;
 - No sentido da marcha.

INSTRUÇÕES DE USO

SIGA TODAS AS INSTRUÇÕES DESTA MANUAL PARA QUE A CRIANÇA TENHA MAIOR PROTEÇÃO POSSÍVEL EM CASO DE ACIDENTE.

ADVERTÊNCIAS

- Antes de usar, remova e elimine eventuais sacos plásticos e todos os elementos que façam parte da embalagem do produto ou mantenha sempre fora do alcance das crianças. Recomendamos efetuar o descarte destes elementos através de coleta seletiva, conforme as leis em vigor.
- Cada país prevê leis e regulamentos diferentes em relação à segurança para o transporte de crianças em automóveis, por este motivo é aconselhável contatar as autoridades locais para obter mais informações.
- Não permita que alguém utilize o produto sem ter lido as instruções e guarde este manual para usos futuros.
- É recomendável que todos os passageiros ocupantes sejam infor-

mados sobre o modo de retirar a criança da cadeirinha, em caso de emergência.

- Se o veículo estiver em movimento, pare em um local seguro antes de realizar qualquer operação de ajuste da cadeirinha ou de acomodação da criança.
- A criança deve ser controlada periodicamente para que não abra a fivela do cinto de segurança da cadeirinha e não brinque com as suas peças.
- Verifique se as partes abdominais do cinto, que retêm a criança, estão apoiadas corretamente na pélvis para que fique contida e não pressione o abdômen em caso de impacto.
- Não deixe outras crianças brincarem com os componentes e partes da cadeirinha para automóvel.
- Quando não estiver transportando a criança, mantenha a cadeirinha presa ou coloque-a no porta-malas. A cadeirinha solta pode constituir um perigo para os passageiros em caso de acidente ou freadas bruscas.
- A regulagem da cadeirinha deve ser feita exclusivamente por um adulto.
- O risco de lesões graves à criança, não somente em caso de acidente mas também em outras circunstâncias (freadas bruscas, etc.), aumenta se as indicações apresentadas neste manual não forem seguidas de modo responsável.
- Nenhuma cadeirinha pode garantir a total segurança da criança em caso de acidente, mas a utilização deste produto reduz o risco de ferimentos graves ou de morte da criança.
- Use sempre a cadeirinha para automóvel corretamente instalada, mesmo para viagens curtas. Caso contrário, a segurança da criança será colocada em risco. Especialmente, verifique se não há folga nos cintos de segurança da cadeirinha e se não estão torcidos ou colocados em posição incorreta.
- Certifique-se de que todos os passageiros do veículo estejam utilizando seu cinto de segurança, tanto para sua própria segurança quanto para que não possam ferir a criança em caso de acidentes ou de frea-

das bruscas durante o trajeto.

- Não instale a cadeirinha para automóvel nos bancos onde o airbag estiver ativado.
- Verifique se os bancos do veículo (dobráveis, rebatíveis ou giratórios) estão bem fixados.
- Verifique se o apoio para cabeça do banco não interfere no apoio para cabeça da cadeirinha: ele não deve ser empurrado para a frente. Se isso acontecer, remova o apoio para cabeça do banco do veículo no qual a cadeirinha está instalada com cuidado para não deixá-lo na tampa do porta-malas.
- Não utilize este equipamento se o mesmo passar por acidente.
- Por se tratar de um item de segurança, nunca adquira um produto usado, principalmente por não serem conhecidos os esforços a que o produto foi submetido anteriormente.
- Não utilize uma cadeirinha para automóvel que esteja danificada, deformada, excessivamente desgastada ou com qualquer peça em falta: ela deve ser substituída porque pode ter perdido as características originais de segurança.
- Não elimine as etiquetas e as marcas do produto.
- O forro da cadeirinha pode ser substituído exclusivamente por um outro fornecido e aprovado pelo fabricante já que constitui uma parte integrante da cadeirinha. A cadeirinha nunca deve ser utilizada sem o forro para não comprometer a segurança da criança.
- Não utilize a cadeirinha se o cinto de segurança nela presente apresentar cortes ou desgaste.
- Nunca modifique ou acrescente peças ao produto sem autorização do fabricante. Não instale acessórios, peças de substituição e componentes não fornecidos e aprovados pelo fabricante para o uso com a cadeirinha para veículo.
- É importante destacar que a utilização de almofadas de adaptação

para bebês deve contornar a cabeça, e não apoiar, para não prejudicar o pescoço da criança. E ainda, o fabricante deve deixar claro até quando (idade ou altura do bebê) este adaptador deve ser utilizado. Quando não existe este adaptador de cabeça, mas a cadeira parece ser grande para o bebê (no caso das conversíveis quando o bebê é recém-nascido), recomendado o uso de rolinhos de toalha de algodão para dar sustentação ao corpo e cabeça do bebê.

- Certifique-se de que não haja nenhum objeto entre a cadeirinha e o banco e entre a cadeirinha e a porta.
- Nunca deixe bagagens ou outros objetos passíveis de causar ferimentos próximos da criança.
- Nunca deixe a criança sozinha no veículo.
- Esta cadeirinha para automóvel deve ser utilizada somente para o número de crianças para o qual foi projetada.
- Durante a viagem, evite dar à criança alimentos como pirulitos, picolés ou outros alimentos com pauzinho. Podem ferir a criança em caso de acidente ou freada brusca.
- Em caso de viagens longas, é aconselhável realizar paradas frequentes: a criança cansa facilmente na cadeirinha e tem necessidade de se mover. Faça a criança entrar e sair do veículo pelo lado da calçada.
- Se o veículo ficou parado no sol, antes de acomodar a criança na cadeirinha para automóvel verifique se as peças estão quentes: neste caso, espere até que esfriem antes de sentar a criança, para que não possa se queimar.
- NÃO use o produto no modo de sistema de cinto integral por mais de 10 anos. Utilizável até 12 anos desde o primeiro uso na configuração com o cinto de veículo. Após esse período, as alterações dos materiais (por exemplo, devido à exposição à luz do sol) podem reduzir ou comprometer a eficácia do produto.
- Com base nas estatísticas sobre acidentes, geralmente os bancos de trás do veículo são mais seguros do que o banco da frente: portanto é aconselhável, instalar a Cadeira auto num dos bancos traseiros. Nomeadamente, o mais seguro é o banco traseiro central, se

estiver equipado com cinto de segurança de 3 pontos: Neste caso aconselha-se colocar a Cadeira auto no banco traseiro central. Se a cadeirinha for colocada no banco da frente, recomenda-se, por questões de segurança, recuar o banco o máximo possível, levando em conta os passageiros sentados no banco de trás, e regular o encosto na posição mais vertical possível. Se o carro possui um sistema de ajuste da altura do cinto, fixe-o na posição mais baixa. Verifique então se o sistema de ajuste do cinto está posicionado atrás (ou no máximo alinhado) do encosto do assento do veículo. Se o banco da frente estiver equipado com airbag frontal, não é recomendável instalar a cadeirinha neste banco. Em caso de instalação em um banco qualquer equipado com airbag, consulte sempre o manual de instruções do carro.

- A sociedade Artsana exime-se de qualquer responsabilidade pelo uso impróprio do produto e pelo uso não conforme a estas instruções.
- Um dos grandes objetivos dos dispositivos de retenção é evitar ao máximo que o corpo da criança sofra movimento. Desta forma, antes de sair com o veículo, certifique-se de que o dispositivo de retenção esteja bem firme no banco do veículo, e que o sistema de retenção do mesmo esteja devidamente afivelado à criança.
- ESTE É UM DISPOSITIVO DE RETENÇÃO PARA CRIANÇAS DA CATEGORIA "UNIVERSAL". ELE É APROVADO PARA USO GERAL EM VEÍCULOS E SE ADAPTA NA MAIORIA, MAS NÃO EM TODOS OS ASSENTOS DE CARROS.
- A CORRETA ADAPTAÇÃO É APROPRIADA SE O FABRICANTE DO VEÍCULO DECLARAR NO MANUAL QUE O VEÍCULO ACEITA UM DISPOSITIVO DE RETENÇÃO PARA CRIANÇAS "UNIVERSAL" PARA ESTE GRUPO DE IDADE.
- EM CASO DE DÚVIDAS, CONSULTE O FABRICANTE DO DISPOSITIVO DE RETENÇÃO PARA CRIANÇAS OU O VENDEDOR.

- APROPRIADO SE O VEÍCULO ESTIVER EQUIPADO COM O CINTO DE SEGURANÇA SUBABDOMINAL / TRÊS PONTOS / ESTÁTICO / COM RETRATOR.



LISTA DE COMPONENTES

Cadeira para automóvel (Fig. 2)

- A. Anel de regulagem do apoio para cabeça
- B. Apoio para cabeça
- C. Side Safety System
- D. Tiras dos ombros
- E. Guia do cinto abdominal
- F. Cintos da cadeirinha
- G. Redutor
- H. Fecho
- I. Cinto entrepernas acolchoado
- J. Botão de regulagem dos cintos
- K. Tira de regulagem dos cintos
- L. Alavanca de reclinção
- M. Conectores Isofix
- N. Indicadores de engate Isofix
- O. Botões de desbloqueio das conexões Isofix
- P. Alavanca para fechar os conectores Isofix
- Q. Guia do cinto diagonal

Base (Fig. 3)

- A. Barra de encosto
- B. Conectores Isofix

- C. Indicadores de engate Isofix
- D. Botões dos conectores Isofix
- E. Support leg (perna de suporte)
- F. Botão de regulagem da altura da perna de apoio
- G. Indicador de instalação correta da perna de apoio
- H. Alavancas de remoção da cadeirinha
- I. Locais de fixação da cadeirinha
- J. Indicadores de engate correto da cadeirinha na base
- K. Botão da rotação em 360°
- L. Indicador de posição correta de viagem
- M. Guia Isofix

A Full 360 i-Size base pode ser comprada separadamente como acessório.

POSIÇÃO CORRETA NO VEÍCULO

40-105 cm:

Este é um dispositivo de retenção avançado i-Size para crianças, aprovado nos termos do regulamento ECE R129 para o uso em bancos de veículos compatíveis com o sistema i-Size, de acordo com as instruções fornecidas pelo fabricante do veículo no manual de uso do veículo. Em caso de dúvida, consulte o fabricante do dispositivo avançado de retenção para crianças ou o revendedor.

Se o veículo não tiver um assento i-Size, verifique a lista de compatibilidade do veículo disponível através do código QR na etiqueta de instalação do produto e no final deste manual.



100-150 cm:

Este é um dispositivo de retenção avançado i-Size para crianças com banco auxiliar, aprovado nos termos do regulamento ECE R129 para uso principalmente em «assentos i-Size», de acordo com as instruções do fabricante do veículo no manual de uso do veículo. Em caso

de dúvida, consulte o fabricante do dispositivo avançado de retenção para crianças ou o revendedor.

Se o veículo não tiver uma posição de assento i-Size, verifique a lista de compatibilidade do veículo disponível através do código QR na etiqueta de instalação do produto e no final deste manual.

INSTALAÇÃO

40-105 cm (contrário ao sentido da marcha)	Sistema de cinto integrado + Full 360 i-Size base com Support Leg	
76-105 cm (na direção do sentido de marcha)	Sistema de cinto integrado + Full 360 i-Size base com Support Leg	
100-150 cm	Conectores Isofix + cinto de 3 pontos do veículo ou apenas cinto de 3 pontos do veículo	

É obrigatório o uso da “Full 360 i-Size base” na configuração 40-105 cm . É proibido usar base na configuração 100-150 cm.

A Full 360 i-Size base pode ser comprada separadamente como acessório.

1. 40- 105cm (Máx. 17,5 kg) “i-Size” ISOFIX Universal contrário ao sentido da marcha (Integral Universal ISOFIX “i-Size”): instalação com a Full 360 i-Size base e Support Leg (veja as

ilustrações do número 4 ao 18)

O redutor deve ser usado dos 40 cm aos 60 cm. O redutor está incluso na embalagem ou pode ser comprado separadamente como acessório.

Redutor

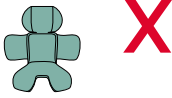
Dos 40 cm aos 60 cm	
> 60 cm	

PONTOS DE ATENÇÃO

- Não use a cadeirinha para automóvel sem a base antes dos 100 cm!
- A cadeirinha para automóvel deve ser instalada na posição contrária ao sentido da marcha até obrigatoriamente os 15 meses da criança.
- É obrigatório usar a posição de reclinção máxima, até os 75 cm de altura da criança
- A instalação deve ser feita nos bancos equipados com Sistema Isofix.
- O peso da criança deve ser no máximo 17,5 kg.
- Durante a instalação com o Sistema Isofix, o cinto de segurança do veículo não deve ser preso atrás da cadeirinha, porque isto ativa a parte inflável do cinto.
- Até os 60 cm é obrigatório utilizar o redutor (incluído na embalagem

ou comprado separadamente). A partir dos 61 cm o redutor não é necessário.

2. 76-105 cm >15 meses (Máx. 17,5 kg) “i-Size” ISOFIX Universal integral, na direção do sentido da marcha (Integral Universal ISOFIX “i-Size”): instalação com a Full 360 i-Size base e Support Leg (veja as ilustrações do número 19 ao 23)

PONTOS DE ATENÇÃO

- Não use a cadeirinha para automóvel sem base antes dos 100 cm!
- A partir dos 15 meses/76 cm a cadeirinha para automóvel pode ser instalada no sentido da marcha.
- A instalação deve ser feita nos bancos equipados com Sistema Isofix.
- O peso da criança deve ser no máximo 17,5 kg.
- Durante a instalação com o Sistema Isofix, o cinto de segurança do veículo não deve ser preso atrás da cadeirinha, porque isto ativa a parte inflável do cinto.

3. Alteração da configuração de “i-Size” ISOFIX universal para “i-SIZE Booster Seat” (veja as ilustrações do número 24 ao 34).

4a. 100-150 cm i-SIZE Booster Seat: instalação com conectores rígidos e cinto de três pontos do veículo (veja as ilustrações do número 35 ao 47)

PONTOS DE ATENÇÃO

- A cadeirinha para automóvel deve ser usada somente sem a base!
- O banco do veículo deve ser equipado com cinto de segurança de 3 pontos de fixação, estático ou com enrolador, aprovado com base no Regulamento UNI/ECE N°16 ou outras normas equivalentes (Fig. 35).
- A cadeirinha para automóvel pode ser instalada no banco da frente, no lado do passageiro, ou em qualquer um dos bancos de trás e deve ser sempre posicionada no sentido da marcha. Nunca utilize

esta cadeirinha em bancos voltados lateralmente ou opostos ao sentido da marcha (Fig. 37).

- d) Nunca instale a cadeirinha com um cinto de segurança do veículo de apenas dois pontos de fixação (Fig. 36).
- e) Certifique-se de que a parte abdominal do cinto de segurança do veículo fique apoiada corretamente na bacia da criança.
- f) Em caso de uso em veículos equipados com cintos de segurança traseiros com airbags integrados (cintos de segurança infláveis), a interação entre a parte inflável do cinto do veículo e este sistema de retenção para crianças pode provocar lesões graves ou morte. Siga o manual de instruções do fabricante do veículo para usar a cadeirinha para automóvel em veículos equipados com cintos de segurança traseiros com airbags integrados (cintos de segurança infláveis).
- g) Certifique-se de que o fecho do cinto de três pontos do veículo não esteja alto demais. Caso contrário, tente instalar a cadeirinha em outro banco do veículo. Existe a possibilidade que a fivela do cinto de segurança do veículo seja muito comprida e ultrapasse a altura prevista em relação a parte inferior do assento. (Fig. 45A-45B). Neste caso, a Cadeira não deve ser fixada nesse banco, mas deve ser instalada em outro banco, onde não ocorra o problema. Para obter mais informações sobre este aspecto, contate o fabricante do veículo.

4b. 100-150 cm i-SIZE Booster Seat: instalação apenas com o cinto de 3 pontos do veículo (ver ilustrações número 48 a 57)

PONTOS DE ATENÇÃO

- a) A cadeirinha para automóvel deve ser usada somente sem a base!
- b) O banco do veículo deve ser equipado com cinto de segurança de 3 pontos de fixação, estático ou com enrolador, aprovado com

base no Regulamento UNI/ECE N°16 ou outras normas equivalentes (Fig. 35).

- c) A cadeirinha para automóvel pode ser instalada no banco da frente, no lado do passageiro, ou em qualquer um dos bancos de trás e deve ser sempre posicionada no sentido da marcha. Nunca utilize esta cadeirinha em bancos voltados lateralmente ou opostos ao sentido da marcha (Fig. 37).
- d) Nunca instale a cadeirinha com um cinto de segurança do veículo de apenas dois pontos de fixação (Fig. 36).
- e) Certifique-se de que a parte abdominal do cinto de segurança do veículo fique apoiada corretamente na bacia da criança.
- f) Em caso de uso em veículos equipados com cintos de segurança traseiros com airbags integrados (cintos de segurança infláveis), a interação entre a parte inflável do cinto do veículo e este sistema de retenção para crianças pode provocar lesões graves ou morte. Siga o manual de instruções do fabricante do veículo para usar a cadeirinha para automóvel em veículos equipados com cintos de segurança traseiros com airbags integrados (cintos de segurança infláveis).
- g) Certifique-se de que o fecho do cinto de três pontos do veículo não esteja alto demais. Caso contrário, tente instalar a cadeirinha em outro banco do veículo. Existe a possibilidade que a fivela do cinto de segurança do veículo seja muito comprida e ultrapasse a altura prevista em relação a parte inferior do assento. (Fig. 55A-55B). Neste caso, a Cadeira não deve ser fixada nesse banco, mas deve ser instalada em outro banco, onde não ocorra o problema. Para obter mais informações sobre este aspecto, contate o fabricante do veículo.



LIMPEZA DO FORRO



O revestimento da Cadeirainha é totalmente removível e lavável à mão ou na máquina a 30° C, enquanto o redutor é lavável somente à mão. Para lavar, siga as instruções indicadas na etiqueta do forro que contém os seguintes símbolos para a lavagem:



Lavagem à mão



Lave em máquina a 30°C



Não utilizar alvejante



Não secar na secadora



Não passar a ferro



Não limpar a seco

Nunca usar detergentes abrasivos ou solventes. Não centrifugar o revestimento, deixe enxugar sem torcer.

O revestimento pode ser substituído exclusivamente por um outro aprovado pelo fabricante, pois é considerado parte integrante da cadeirinha e elemento de segurança.

ATENÇÃO! A cadeirinha nunca deve ser utilizada sem o forro para não comprometer a segurança da criança.

Para remover o tecido proceda como indicado a seguir:

Forro

- Solte o cinto da cadeirinha para automóvel;
- Remova as correias dos ombros;
- Solte a rótula central do forro agindo nos botões de pressão;
- Solte os elásticos localizados embaixo do assento da cadeirinha;

- Retire o forro.

Apoio para cabeça

- Levante a rótula localizada na base do apoio para cabeça;
- Remova os elásticos localizados na base do apoio para cabeça;
- Retire o apoio para cabeça.

LIMPEZA DAS PEÇAS DE PLÁSTICO E DE METAL

Para a limpeza das peças de plástico ou de metal pintado, utilize apenas um pano úmido. Nunca utilize detergentes abrasivos ou solventes.

As peças móveis da cadeirinha não devem ser lubrificadas por motivo algum.

CONTROLE DA INTEGRIDADE DOS COMPONENTES

É recomendável verificar regularmente a integridade e o estado de desgaste dos seguintes componentes:

- Forro: verifique se o estofamento não está saindo ou se há alguma parte solta dele. Verifique o estado das costuras, pois devem estar sempre intactas.
- Correias: verifique se há um enfraquecimento anormal da trama têxtil e redução perceptível da espessura nas áreas da correia de regulagem, dos entrepernas, das correias dos ombros e da placa de regulagem das correias.
- Plástico: verifique o estado de desgaste de todas as peças de plástico, pois elas não devem apresentar sinais evidentes de danos ou de perda da cor.

CONSERVAÇÃO DO PRODUTO

Quando não estiver instalada no veículo, é recomendável armazenar a cadeirinha em local seco, longe de fontes de calor e protegida contra poeira, umidade e luz solar direta.

DESCARTE DO PRODUTO

Quando a cadeirinha não cumprir com as condições originais de segurança, interrompa seu uso e descarte-a. Por razões ambientais, separe o tipos diferentes de resíduos conforme previsto pelas leis em



vigor no seu país.

GARANTIA

O produto dispõe de garantia contra qualquer defeito de conformidade, verificado em condições normais de uso, de acordo com o disposto nas instruções de uso. A garantia não poderá, portanto, ser aplicada em caso de danos no produto provocados por uso impróprio, desgaste ou acidente. Para o prazo de validade da garantia sobre defeitos de conformidade consulte as disposições específicas das normas nacionais aplicáveis no país de aquisição, se houver.



BI-SEAT i-SIZE (40-150 cm)

Denna bilbarnstol är godkänd enligt ECE-förordning R 129/03 för transport av barn:

- Vars längd är mellan 40 och 150 cm (Fig.1).
 - 40-105 cm (högst 17,5 kg) med basdel: "Integral Universal ISOFIX"i-Size"
 - För barn från födseln till cirka 4 år.
 - Både framåtvänd och bakåtvänd från 15 månader.
 - 105-150 cm utan basdel: "i-Size Booster Seat"
 - För barn från 4 år till 12 år cirka.
 - Framåtvänd.

BRUKSANVISNING

INNAN BILBARNSTOLEN MONTERAS SKA MAN NOGA LÄSA IGENOM HELA DENNA BRUKSANVISNING FÖR ATT UNDVIKA RISKER VID ANVÄNDNING OCH SEDAN SPARA DEN FÖR FRAMTIDA BRUK.

VARNINGAR

- Före användning ska du ta bort och slänga eventuella plastpåsar och allt förpackningsmaterial eller förvara det utom räckhåll för barn. När dessa delar slängs ska de avfallssorteras i enlighet med gällande lagar.
- Varje land förutser olika lagar och förordningar om säkerheten vid transport av barn i bil, så det är lämpligt att kontakta de lokala myndigheterna för mer information.
- Se till att ingen använder produkten utan att först ha läst instruktionerna. Förvara denna bruksanvisning för framtida bruk.
- Vi rekommenderar att alla passagerare i bilen har informerats om hur barnet ska frigöras i händelse av nödsituation.
- Stanna bilen på säker plats innan du utför justeringar på bilbarnsto-

len eller rätтар till barnet i den under färden.

- Kontrollera regelbundet att barnet inte öppnar låsspännet på bilbarnstolens säkerhetsbälte och inte pillar på delar av det.
- Kontrollera att bältets midjedelar som håller fast barnet ligger korrekt på höften så att det hålls kvar och inte trycker mot magen i händelse av krock.
- Undvik att andra barn leker med bilbarnstolens tillbehör och delar.
- När barnet inte transporteras ska bilbarnstolen i vilket fall som helst vara fastspänd eller placeras i bagageutrymmet. Om bilbarnstolen inte är fastspänd kan den utgöra en fara för passagerarna i fall av en olycka eller plötslig inbromsning.
- Justering av bilbarnstolen får bara göras av vuxna personer.
- Det finns ökad risk för allvarliga skador på barnet, inte bara vid olycka utan även vid andra situationer (t.ex. plötslig bromsning osv.), om anvisningarna som ges i den här bruksanvisningen inte följs noga.
- Ingen bilbarnstol kan garantera total säkerhet för barnet i händelse av olycka, men vid användning av denna produkt minskar risken för allvarliga skador eller dödsolycka.
- Använd alltid bilbarnstolen korrekt monterad, även vid korta körsträckor. Annars sätts barnets säkerhet på spel. Kontrollera särskilt att bältet är ordentligt sträckt, att det inte har snott sig och att det sitter på rätt plats.
- Kontrollera att alla passagerare i bilen spänner fast säkerhetsbältet, dels för deras egen säkerhet, men även för att de vid en krock eller en häftig inbromsning annars kan skada barnet.
- Montera inte bilbarnstolen på säten där det finns en aktiverad krockkudde.
- Kontrollera att bilsätena (vikbara, fällbara eller vridbara) är ordentligt fastsatta.
- Kontrollera att bilsätets nackstöd inte är i kontakt med bilbarnstolens nackstöd: det får inte orsaka att bilbarnstolen trycks framåt. Om detta sker ska du ta av nackstödet från sätet där bilbarnstolen monterats. Lagg det inte på hatthyllan.
- Till följd av en olycka, även en lindrig sådan, måste bilbarnstolen by-

tas ut eftersom den kan ha tillfogats skador som inte alltid är synliga för blotta ögat.

- Använd inte begagnade bilbarnstolar. Strukturen kan ha fått skador utan att det syns för blotta ögat, men som äventyrar produktens säkerhet.
- Använd inte bilbarnstolen om den är skadad, deformerad, mycket sliten eller om någon del saknas; den kan ha förlorat dess ursprungliga skyddsegenskaper.
- Ta inte bort etiketter och märken från produkten.
- Tygklädseln får bara bytas ut mot en som godkänts av tillverkaren, eftersom den utgör en integrerad del av bilbarnstolen. Bilbarnstolen får aldrig användas utan tygklädsel för att inte riskera barnets säkerhet.
- Bilbarnstolen får inte användas om säkerhetsbältet har skärskador eller har fransat sig.
- Gör inga ändringar eller tillägg på produkten utan tillverkarens godkännande. Montera endast de tillbehör, reservdelar eller komponenter som levereras och godkänts av bilbarnstolens tillverkare.
- Använd inte någonting, till exempel kuddar eller täcken, för att höja bilbarnstolen från bilsätet eller för att höja barnet från bilbarnstolen: I händelse av olycka kanske bilbarnstolen inte fungerar korrekt.
- Kontrollera att det inte finns några föremål mellan bilbarnstolen och bilsätet eller mellan bilbarnstolen och bildörren.
- Kontrollera att det inte finns föremål eller bagage som är lösa eller placerade på ett farligt sätt, i synnerhet på hatthyllan bakom baksätet: i händelse av olycka eller plötslig inbromsning kan passagerarna skadas.
- Lämna inte barnet ensamt i bilen. Det kan vara farligt!
- Transportera inte mer än ett barn åt gången i bilbarnstolen.
- Ge inte mat till barnet under färden, särskilt inte godis, klubbor, glasspinnar eller annat ätbart på pinne. Vid olyckor eller håftig inbromsning kan barnet annars skadas.
- Gör ofta uppehåll under längre resor: barnet som sitter i bilbarnsto-

len blir lätt trött och behöver få röra på sig. Vi råder till att låta barnet stiga på och av på trottoarsidan.

- Om bilen har stått stilla i solen ska du kontrollera att inga delar har överhettats innan barnet placeras i den. Låt den i så fall svalna innan du sätter ned barnet, för att undvika brännskador.
- Använd INTE produkten som ett integrerat bältesystem i mer än 10 år. Kan användas upp till 12 år från första användningen i kombination med bilbältet. Efter denna period kan materialförändringar (till exempel på grund av exponering av solljus) minska eller äventyra produktens effektivitet.
- Enligt olycksstatistiken är bilbarnstolar som sätts i bilens baksäten säkrare än de som sätts i framsätet: Därför rekommenderar vi att montera bilbarnstolen i baksätet. Den säkraste platsen är det bakre mittsätet, förutsatt att det har trepunktsbälte. Om så är fallet rekommenderar vi att sätta bilbarnstolen på det bakre mittsätet. För att öka säkerheten om bilbarnstolen placeras på framsätet ska du skjuta sätet bakåt så långt det går med tanke på andra passagerare i baksätet och ställa in ryggstödet så vertikalt som möjligt. Om bilen är försedd med justeringsdon för bältets höjd ska det ställas i det lägsta läget. Kontrollera sedan att bältets justeringsdon är placerat bakom (eller eventuellt i höjd med) bilsätets ryggstöd. Om framsätet är försett med främre krockkudde avråder vi från att montera bilbarnstolen på detta säte. Om den ska monteras på ett säte försett med krockkudde hänvisas till bilens användarhandbok.
- Företaget Artsana avsäger sig allt ansvar för felaktig användning av produkten och för all användning som avviker från dessa instruktioner.



KOMPONENTLISTA

Bilbarnstol (Fig. 2)

- A. Justeringsring till nackstödet
- B. Nackstöd
- C. Side Safety System
- D. Axelremmar
- E. Midjebältesledare
- F. Bilbarnstolens bälten
- G. Sittinlägg
- H. Bälteslås
- I. Vadderat grenbälte
- J. Knapp för bältesjustering
- K. Band för bältesjustering
- L. Lutningsspak
- M. Isofix-kopplingar
- N. Indikering för Isofix-fästen
- O. Knappar för lossning av Isofix-fästen
- P. Spakar för stängning av Isofix-kopplingar
- Q. Diagonalbältesledare

Basdel (Fig. 3)

- A. Rebound bar
- B. Isofix-kopplingar
- C. Indikering för Isofix-fästen
- D. Knappar för Isofix-kopplingar
- E. Support leg (stödben)
- F. Knapp för att justera höjden på stödbenet
- G. Indikering för korrekt montering av stödbenet
- H. Spakar för lossning av bilbarnstolen
- I. Fastsättning av bilbarnstolen
- J. Indikeringar för korrekt fastsättning av bilbarnstolen på basdelen
- K. Knapp för rotation 360°

L. Indikering för korrekt läge för resa

M. Isofix-guide

Full 360 i-Size basdelen ingår i förpackningen eller kan köpas separat som tillbehör.

KORREKT LÄGE I BILEN

40-105 cm:

Detta är ett avancerat fasthållningssystem i-Size för barn som är godkänt i enlighet med ECE R129 för användning på säten i i-Size-kompatibla bilar enligt biltillverkarens anvisningar i fordonshandboken. Om du är osäker, kontakta tillverkaren eller återförsäljaren av det avancerade fasthållningssystemet för barn.

Om bilen inte har något i-Size-säte ska du kontrollera listan över kompatibla bilar som finns tillgänglig via QR-koden på produktens monteringsdekal och i slutet av denna bruksanvisning.



100-150 cm:

Detta är ett avancerat fasthållningssystem i-Size för barn med extrasits som är godkänt i enlighet med ECE R129 för att i huvudsak användas på "i-Size-säten" enligt biltillverkarens anvisningar i fordonshandboken. Om du är osäker, kontakta tillverkaren eller återförsäljaren av det avancerade fasthållningssystemet för barn.

Om bilen inte har något i-Size-säte ska du kontrollera listan över kompatibla bilar som finns tillgänglig via QR-koden på produktens monteringsdekal och i slutet av denna bruksanvisning.

MONTERING

40-105 cm (bak- åtvänd)	Integrerat bältes- system + Full 360 i-Size basdel med Support Leg	
----------------------------	---	---

76-105 cm (framåtvänd)	Integrerat bältes-system + Full 360 i-Size basdel med Support Leg	
100-150 cm	Isofix-kopplingar + bilens trepunktsbälte eller bara bilens trepunktsbälte	

Det är obligatoriskt att använda "Full 360 i-Size basdel" i utförandet 40-105 cm. Det är förbjudet att använda basdelen i utförandet 100-150 cm.

Full 360 i-Size basdelen ingår i förpackningen eller kan köpas separat som tillbehör.

1. 40-105cm (högst 17,5 kg) "i-Size" Integral Universal ISOFIX bakåtvänd (Integral Universal ISOFIX "i-Size"): montering med Full 360 i-Size basdel och Support Leg (se bilderna från nummer 4 till 18)

Sittinlägget ska användas från 40 cm till 60 cm. Sittinlägget ingår i förpackningen eller kan köpas separat som tillbehör.

Sittinlägg

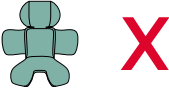
Från 40 cm till 60 cm	
> 60 cm	

PUNKTER SOM SKA UPPMÄRKSAMMAS

- Använd inte bilbarnstolen utan basdelen innan barnet är 100 cm!
- Det är obligatoriskt att montera bilbarnstolen bakåtvänd upp till 15 månader.
- Det är obligatoriskt att använda maximalt liggäge tills barnet är 75 cm långt.
- Den ska monteras på säten försedda med Isofix-system.
- Barnet får väga högst 17,5 kg.
- Vid montering med Isofix-systemet får inte bilens säkerhetsbälte spännas fast bakom bilbarnstolen eftersom den då berörs av den uppblåsbara delen av bältet.
- Upp till 60 cm är det obligatoriskt att använda sittinlägget (ingår i förpackningen eller kan köpas separat). Från och med 61 cm behöver inte sittinlägget användas.

2. 76-105 cm >15 månader (högst 17,5 kg) "i-Size" Integral Universal ISOFIX, framåtvänd (Integral Universal ISOFIX "i-Size"): montering med Full 360 i-Size basdel och Support Leg (se bilderna från nummer 19 till 23)

PUNKTER SOM SKA UPPMÄRKSAMMAS

- Använd inte bilbarnstolen utan basdelen innan barnet är 100 cm!
- Från 15 månader/76 cm kan bilbarnstolen monteras framåtvänd.
- Den ska monteras på säten försedda med Isofix-system.
- Barnet får väga högst 17,5 kg.
- Vid montering med Isofix-systemet får inte bilens säkerhetsbälte spännas fast bakom bilbarnstolen eftersom den då berörs av den uppblåsbara delen av bältet.

3. Byte av utförande från "i-Size" Integral Universal ISOFIX till "i-Size" Booster Seat (se bilderna från nummer 24 till nummer 34).

4a. 100-150 cm i-SIZE Booster Seat: montering med styva kopplingar och bilens trepunktsbälte (se bilderna från nummer 35 till 47)

PUNKTER SOM SKA UPPMÄRKSAMMAS

- Bilbarnstolen får bara användas utan basdelen!
- Bilsätet måste ha ett trepunktsbälte, statiskt eller med upprullningsautomatik, som är godkänt enligt standard UNI/ECE nr 16 eller andra motsvarande standarder (Fig. 35).
- Bilbarnstolen kan monteras på det främre passagerarsätet eller på vilket baksäte som helst och ska alltid vara framåtvänt. Använd aldrig bilbarnstolen på säten som är vända sidledes eller bakåt (Fig. 37).
- Montera aldrig bilbarnstolen med bilbälten som endast har två fästpunkter (Fig. 36).
- Försäkra dig om att bilbältets midjerem sitter korrekt på barnets höft.
- Vid användning i bilar som har bakre säkerhetsbälten med inbyggda krockkuddar (uppblåsbara säkerhetsbälten) kan kombinationen av bilbältets uppblåsbara del och detta fasthållningssystem för

barn orsaka allvarliga eller livshotande skador. Vid användning av bilbarnstolen i bilar vars bakre säkerhetsbälten är försedda med inbyggda krockkuddar (uppblåsbara säkerhetsbälten) ska man följa biltillverkarens användarhandbok.

- Försäkra dig om att spännet på bilens trepunktsbälte inte sitter för högt. Prova i så fall att montera bilbarnstolen på ett annat bilsäte. Det kan hända att bilbältets låsspänne är för långt och går över den förutsedda höjden i förhållande till sitsens underdel (Fig. 45A-45B). I så fall får inte bilbarnstolen monteras på sätet ifråga, utan ska monteras på ett annat säte där detta problem inte finns. För mer information om detta, kontakta biltillverkaren.

4b. 100-150 cm i-SIZE Booster Seat: Montering med endast bilens trepunktsbälte (se bilderna från nummer 48 till 57)

PUNKTER SOM SKA UPPMÄRKSAMMAS

- Bilbarnstolen får bara användas utan basdelen!
- Bilsätet måste ha ett trepunktsbälte, statiskt eller med upprullningsautomatik, som är godkänt enligt standard UNI/ECE nr 16 eller andra motsvarande standarder (Fig. 35).
- Bilbarnstolen kan monteras på det främre passagerarsätet eller på vilket baksäte som helst och ska alltid vara framåtvänt. Använd aldrig bilbarnstolen på säten som är vända sidledes eller bakåt (Fig. 37).
- Montera aldrig bilbarnstolen med bilbälten som endast har två fästpunkter (Fig. 36).
- Försäkra dig om att bilbältets midjerem sitter korrekt på barnets höft.
- Vid användning i bilar som har bakre säkerhetsbälten med inbyggda krockkuddar (uppblåsbara säkerhetsbälten) kan kombinationen av bilbältets uppblåsbara del och detta fasthållningssystem för barn orsaka allvarliga eller livshotande skador. Vid användning av bilbarnstolen i bilar vars bakre säkerhetsbälten är försedda med inbyggda krockkuddar (uppblåsbara säkerhetsbälten) ska man följa biltillverkarens användarhandbok.
- Försäkra dig om att spännet på bilens trepunktsbälte inte sitter

för högt. Prova i så fall att montera bilbarnstolen på ett annat bilsäte. Det kan hända att bilbältets låsspänne är för långt och går över den förutsedda höjden i förhållande till sitsens underdel (Fig. 55A-55B). I så fall får inte bilbarnstolen monteras på sätet ifråga, utan ska monteras på ett annat säte där detta problem inte finns. För mer information om detta, kontakta biltillverkaren.



RENGÖRA TYGKLÄDSELN

Bilbarnstolens tygklädsel kan tas av helt och hållet och tvättas för hand eller i maskin i 30 °C medan sittinlägget bara kan tvättas för hand. Följ tvättråden på tygklädselns etikett som innehåller följande tvättsymboler:



Handtvätt



Maskintvätt 30 °C



Blek inte



Torktumla inte



Stryk inte



Kemtvätta inte

Använd aldrig repande rengöringsmedel eller lösningsmedel. Centrifugera inte tygklädseln och låt torka utan att krama ur.

Tygklädseln får bara bytas ut mot en reservdel som godkänts av tillverkaren, eftersom den utgör en integrerad del av bilbarnstolen och således påverkar säkerheten.

WARNING! Bilbarnstolen får aldrig användas utan tygklädsel för att inte riskera barnets säkerhet.

Fortsätt på följande sätt för att ta bort tygklädseln:

Tygklädsel

- Lossa bilbarnstolens bälten
- Ta bort axelskydden
- Lossa tygklädselns mittflik med knapparna
- Ta bort resårbanden som finns under bilbarnstolens sits.
- Ta av tygklädseln.

Nackstöd

- Lyft fliken som finns längst ned på nackstödet.
- Ta bort resårbanden som finns längst ned på nackstödet.
- Ta bort nackstödet.

RENGÖRING AV PLAST- OCH METALLDELAR

För rengöring av plastdelar eller lackerade metalldelar ska du bara använda en fuktig trasa. Använd aldrig slipande rengöringsmedel eller lösningsmedel.

Bilbarnstolens rörliga delar får inte smörjas.

KONTROLL AV KOMPONENTERNAS SKICK

Kontrollera regelbundet att följande komponenter är hela och inte slitna:

- Tygklädsel: Se till att ingen stoppling sticker ut eller att delar av tyget är slitet. Kontrollera skicket på sömmarna, vilka alltid ska vara hela.
- Bälten: Kontrollera att väven inte är onormalt utsliten med reducerad tjocklek i höjd med justeringsbandet, grenremmen, på axelförgreningarna och i området för remmarnas justeringsplatta.
- Plastdelar: Kontrollera skicket på alla plastdelar. De får inte uppvisa



tydliga tecken på skada eller vara blekta.

FÖRVARING AV PRODUKTEN

När bilbarnstolen inte sitter monterad i bilen ska den förvaras på torr plats, på avstånd från värmekällor och skyddad från damm, fukt och direkt solljus.

BORTSKAFFANDE AV PRODUKTEN

När bilbarnstolen är uttjänt ska den skrotas. Sortera avfallet i enlighet med landets gällande miljöskyddslag.

GARANTI

Produktens garanti gäller för alla fabrikationsfel vid normal användning av produkten enligt vad som förutses i bruksanvisningen. Garantin gäller således inte vid skada som orsakats av felaktig användning, slitage eller olycka. För varaktigheten på garantin för fabrikationsfel, se de specifika bestämmelserna i gällande nationell lagstiftning i inköpslandet, i tillämpliga fall.

BI-SEAT i-SIZE (150-40 سم)

- مقعد السيارة هذا من النوع المعتمد وفقاً للمواصفة ECE R 129/03 لنقل الأطفال:
- الذين تتراوح أطوال قامةهم بين 40 و 150 سم (الشكل 1).
 - 40-105 سم (بحد أقصى 17.5 كجم) مع القاعدة: المقعد المتكامل Integral Uni-Size "i-Size" "versal ISOFIX".
 - للأطفال منذ الولادة وحتى 4 أعوام تقريباً.
 - النمط الموجه للخلف والنمط الموجه للأمام من 15 شهراً.
 - 100-150 سم دون قاعدة: "المقعد الداعم i-Size".
 - للأطفال بعمر 4 حتى 12 سنة تقريباً.
 - اتجاه الحركة.

تعليمات الاستخدام

من أجل تجنب المخاطر عند استخدام المنتج، اقرأ كتيب التعليمات بالكامل بعناية قبل تثبيت مقعد السيارة واحتفظ بالكتيب للرجوع إليه في المستقبل.

تحذيرات

- قبل الاستعمال، قم بإزالة كافة الأكياس البلاستيكية وخامات التغليف، وأبعدها عن متناول الأطفال. برجاء التخلص من هذه الأغراض ضمن النفايات المصنفة بالتوافق مع القوانين السارية.
- كل دولة لديها قوانين وتشريعات أمان مختلفة لنقل الأطفال في السيارات، لذلك يُنصح بالاتصال بالسلطات المحلية للحصول على مزيد من المعلومات.
- تجنب استعمال هذا المنتج من قبل أي شخص قبل اطلاعه على التعليمات. احتفظ بهذا الدليل للرجوع إليه عند الحاجة في المستقبل.
- تأكد أن جميع الركاب في السيارة يعرفون كيفية إخراج الطفل من مقعد الطفل للسيارة في حالة الطوارئ.
- خلال قيادة السيارة و قبل إجراء أي عملية ضبط لمقعد الأطفال للسيارة أو ضبط لوضعية الطفل يجب إيقاف السيارة في مكان آمن.
- احرص على نحو منتظم على التأكد من عدم تمكن الطفل من فتح إبزيم الأمان

- يقعد الأطفال للسيارة وعدم تمكنه من العبث بأية أجزاء خاصة به.
- تحقق أن أجزاء البطن من الحزام تقوم بتثبيت الطفل باستقرار فوق منطقة الحوض حتى لا تضغط على البطن في حالة حدوث اصطدام.
- يجب عدم السماح للأطفال بالعبث بمكونات وأجزاء مقعد السيارة.
- إذا لم يتم استخدام مقعد الأطفال، فينبغي تركه مثبتاً بمقعد السيارة، أو طيه وحفظه في صندوق السيارة مع إدخال مقبض ضبط إمالة المقعد بأكمله في الجزء السفلي من مقعد الأطفال. إن مقعد السيارة غير المؤمن قد يمثل خطر لراكبي السيارة في حالة وقوع حادث أو فرملة قوية أو مفاجئة.
- يجب إجراء أية تعديلات على مقعد السيارة بمعرفة شخص بالغ فقط.
- يزيد خطر التعرض للإصابات البالغة، ليس في حالة وقوع حادث فقط وإنما أيضاً في ظروف أخرى (الكبح المفاجئ؛ وغيرها). إذا لم يتم اتباع هذه التعليمات بعناية شديدة، إن كافة أنواع مقاعد السيارة لا تضمن الأمان الكامل للطفل في حالة وقوع حوادث، ولكن استعمال هذا المنتج يقلل من معدل خطورة الإصابات البالغة أو حالات الوفاة التي يمكن التعرض إليها، وذلك في حالة التركيب الصحيح.
- استخدم مقعد الأطفال للسيارة بحيث يكون مركباً على نحو صحيح، حتى في الرحلات القصيرة، إن عدم ربطهم يهدد سلامة طفلك، بشكل خاص. تأكد من شد حزام مقعد الأطفال للسيارة بشكل صحيح وخلوه من العقد والوضعية الصحيحة..
- تحقق من استخدام كافة ركاب السيارة لأحزمة الأمان المخصصة لهم، وذلك للمحافظة على سلامتهم الشخصية ولأنه من المحتمل أن يتسببوا في إصابة الطفل في حالة وقوع حادث خلال الرحلة أو بسبب الكبح المفاجئ.
- لا تقم بتركيب مقعد الطفل للسيارة على مقاعد السيارات في نطاق تنشيط الوسادة الهوائية.
- يجب التحقق أن مقاعد السيارة (القابلة للطوي أو للإمالة أو الدوران) مؤمنة جيداً.
- تأكد من عدم تداخل مسند الرأس الخاص بمقعد السيارة مع مسند الرأس الخاص بمقعد الأطفال للسيارة؛ ولا تدفع مسند الرأس للأمام، وإذا حدث هذا التداخل، أزل مسند الرأس من مقعد السيارة المثبت عليه مقعد الأطفال للسيارة، ولا تضعه على الرف الخلفي.
- بعد التعرض لحادث ما وحتى لو كان بسيط، يجب تبديل مقعد الأطفال للسيارة لاحتمالية تعرضه لأضرار غير مرئية بالعين المجردة.
- لا تستخدم مقاعد الأطفال للسيارة مستعملة بالسيارة: من المحتمل أن تكون بنيتها ملحقة بأضرار غير مرئية بالعين المجردة، ولكنها تؤثر سلبياً على فاعلية المنتج من حيث المحافظة على السلامة.
- لا تستخدم مقعد سيارة متعرض للضرر أو التشوه أو متآكل بشكل بالغ، أو به

- أجزاء مفقودة وإلا فقد تتعرض خواص السلامة والأمان الأصلية للضرر.
- لا تقم بإزالة الملصقات أو الشعارات من المنتج.
- لا يجوز استبدال كسوة المقعد بأخرى. إلا إذا كان مصرحاً بها من الجهة الصانعة، وذلك لأنها تمثل جزء لا يتجزأ من مقعد الأطفال. لا تستعمل مقعد الأطفال للسيارة أبداً بدون الكسوة وذلك حفاظاً على سلامة الطفل.
- يجب استبدال مقعد الأطفال في حالة تعرض الحزام للقطع أو التلف.
- يجب أن لا تتم أية تعديلات على هذا المنتج، بأي حال من الأحوال. إلا بمعرفة الجهة الصانعة، ويجب عدم تركيب أي ملحقات إضافية أو قطع غيار أو أجزاء غير مودة مع مقعد الأطفال للسيارة وغير معتمدة من قبل الجهة الصانعة.
- لا تستخدم أية أشياء كالوسادات أو البطانيات وغيره لإبعاد مقعد الأطفال للسيارة عن مقعد السيارة أو لإبعاد الطفل عن مقعد الأطفال للسيارة: لأنها قد تمنع مقعد الأطفال للسيارة من تأدية وظيفته بالشكل الصحيح في حالة وقوع حادث.
- يجب التحقق من عدم وجود أشياء أو انحسارها ما بين مقعد الأطفال للسيارة ومقعد السيارة أو ما بين مقعد الأطفال للسيارة وباب السيارة.
- لا تقم بنقل أشياء أو أمتعة سائبة أو غير مؤمنة على الرف الخلفي من السيارة: ففي حالة وقوع حادث أو فرملة قوية أو مفاجئة للسيارة قد تسبب إصابات للركاب.
- يجب عدم ترك الطفل على الإطلاق وحده في السيارة لأن ذلك قد يمثل خطراً!
- يجب عدم نقل أكثر من طفل واحد في نفس الوقت على مقعد السيارة.
- يُحظر إعطاء طعام لطفلك أثناء السفر، وخاصة المصاصات ذات الحلوى الجامدة أو أية أطعمة على أعواد. فقد تعرض طفلك للإصابة في حالة وقوع حادث أو بسبب الكبح المفاجئ.
- ينصح خلال الرحلات الطويلة التوقف عدة مرات للراحة: يتعرض الأطفال للتعب بسهولة أثناء استخدام مقعد الأطفال للسيارة ويحتاجون للتحرك. يُوصى بوضع وإخراج الأطفال من مقعد الأطفال للسيارة من جهة.
- في حالة ترك السيارة في الشمس. تأكد من عدم تعرض أجزاء مقعد الأطفال للسيارة للسخونة الشديدة: إذا كانت ساخنة اتركها لتبرد قبل إجلس الطفل عليها وذلك لتجنب تعرضه لحروق.
- لا تستخدم المنتج في نمط حزام الأمان المدمج لأكثر من 10 أعوام. صالح للاستخدام لمدة تصل إلى 12 عامًا من أول استخدام في النمط مع حزام أمان السيارة. بعد هذه

الفترة. قد يؤدي تغير المواد (على سبيل المثال، بسبب التعرض لأشعة الشمس) إلى تقليل فعالية المنتج أو الإضرار به.

- بناءً على نتائج إحصاءات الحوادث، يعتبر مقعد السيارة الخلفي بشكل عام أكثر أماناً من المقعد الأمامي: لذلك، نوصي بتثبيت مقعد السيارة بالمقعد الخلفي للسيارة. علماً بأن المقعد الخلفي الأوسط يعتبر بشكل خاص الأكثر أماناً وذلك إذا كان مزود بحزام أمان ثلاثي النقاط: في هذه الحالة ينصح بتركيب مقعد السيارة على المقعد الخلفي الأوسط. في حالة تركيب كرسي الأطفال على مقعد السيارة الأمامي ويهدف ضمان أمان أكثر ينصح إرجاعه إلى الخلف بأكبر مسافة ممكنة. بحيث تكون ملائمة في حالة وجود ركاب آخرين على المقعد الخلفي مع ضبط ظهره على أكثر وضعية عمودية ممكنة. إذا كانت السيارة مزودة بضابط ارتفاع الحزام، قم بتثبيته في الوضعية الأكثر انخفاصاً. بعد ذلك، تأكد من وضع منظم الحزام للخلف بعيداً (أو محاذياً) مقارنة بمسند ظهر مقعد السيارة. إذا كان مقعد السيارة الأمامي مزود بوسائد هوائية أمامية لا ينصح بتركيب مقعد الأطفال على هذا المقعد. ارجع دائماً إلى دليل تعليمات السيارة عند تركيب مقعد الأطفال للسيارة على أي مقعد محمي بوسادة هوائية.
- لا تتحمل شركة Artsana أي مسؤولية عن الأضرار الناجمة عن عدم استخدام المنتج بالشكل الصحيح أو بسبب أي استعمال يختلف عن التعليمات المذكورة.



قائمة الأجزاء

- مقعد السيارة (الشكل 2)
- A. حلقة ضبط مسند الرأس
- B. مسند الرأس
- C. نظام الأمان الجانبي
- D. أشرطة الكتف
- E. موجه حزام البطن
- F. حزام أمان مقعد الأطفال للسيارة
- G. وسادة التخفيف

H. الإيزيم

أ. شريط الخوض المبطن

ل. زر ضبط الحزام

K. شريط ضبط الأحزمة

ل. ذراع الإمالة

M. وصلات نظام إيزوفيكس

N. مؤشرات مثبت نظام إيزوفيكس

O. أزرار تحرير وصلة نظام إيزوفيكس

P. أزرار قفل وصلة إيزوفيكس

Q. موجه الحزام القطري

القاعدة (الشكل 3)

A. قضيب الارتداد

B. وصلات نظام إيزوفيكس

C. مؤشرات مثبت نظام إيزوفيكس

D. أزرار وصلة إيزوفيكس

E. ساق الدعم

F. زر ضبط ارتفاع ساق الدعم

G. ممين التركيب السليم لساق الدعم

H. ذراع تحرير مقعد السيارة

أ. فتحات تثبيت المقعد

ل. مؤشرات تأكيد التثبيت السليم لمقعد السيارة بالقاعدة

K. تدوير بزاوية 360°

L. مؤشر تأكيد الوضع الصحيح للحركة

M. موجهات إيزوفيكس

قد يتم تضمين قاعدة Full 360 i-Size في العبوة أو يمكن شراؤها بشكل منفصل

كملحق.



الوضع الصحيح في السيارة

40-105 سم:

هذا هو نظام تثبيت الأطفال المتقدم i-Size. النوع المعتمد وفقاً للائحة ECE R129 للاستخدام على مقاعد السيارة المتوافقة مع نظام i-Size وفقاً للتعليمات المقدمة من قبل الشركة المصنعة للسيارة في دليل التعليمات الخاص بالسيارة. إذا ساورك الشك، توجه إما إلى الشركة المصنعة لنظام تثبيت الأطفال المأزر أو بائع التجزئة. إذا كانت السيارة لا تحتوي على مقعد i-Size، فتتحقق من قائمة توافق السيارة، المتوفرة عبر رمز الاستجابة السريعة الموجود على ملصق تثبيت المنتج وفي نهاية هذا الدليل 100-150 سم:

هذا هو نظام تثبيت الأطفال المتقدم i-Size. النوع المعتمد وفقاً للائحة ECE R129 للاستخدام بشكل أساسي على "مقاعد i-Size" وفقاً للإشارات المقدمة من قبل الشركة المصنعة للسيارة في دليل التعليمات الخاص بالسيارة. إذا ساورك الشك، توجه إما إلى الشركة المصنعة لنظام تثبيت الأطفال المأزر أو بائع التجزئة. إذا كانت السيارة لا تحتوي على مقعد i-Size، فتتحقق من قائمة توافق السيارة، المتوفرة عبر رمز الاستجابة السريعة الموجود على ملصق تثبيت المنتج وفي نهاية هذا الدليل.

التركيب

نظام أحزمة مدمج + قاعدة i-Size Full 360 مع ساق دعم	40-105 سم (موجه للخلف)	
نظام أحزمة مدمج + قاعدة i-Size Full 360 مع ساق دعم	76-105 سم (للامام)	
وصلات إيزوفيكس + حزام الأمان ثلاثي النقاط بالسيارة أو فقط حزام الأمان ثلاثي النقاط بالسيارة	100-150 سم	

(هـ) يجب ألا يزيد وزن الطفل على 17.5 كجم.

(و) أثناء التركيب باستخدام نظام إيزوفيكس، لا يجوز تثبيت حزام أمان السيارة خلف

مقعد الطفل للسيارة، لأن هذا قد يقوم بتشغيل الجزء القابل للفتح لحزام الأمان.

(ز) استخدام وسادة التخفيض (المضمنة أو المتاحة للمشراء بشكل منفصل) إلزامي حتى 60 سم، بدءًا من 61 سم، لا تُعد وسادة التخفيض ضرورية.

2. 105-76 سم < 15 شهرًا (بحد أقصى 17.5 كجم) المقعد "i-Size Universal integral ISOFIX". الوجه للخلف ("Integral Universal ISOFIX "i-Size"): التركيب مع قاعدة Full 360 i-Size مع ساق دعم (انظر الرسوم التوضيحية من الرقم 19 إلى 23)

مناطق التركيب

(أ) لا تستخدم مقعد السيارة بدون القاعدة قبل 100 سم!

(ب) من 15 شهرًا/76 سم يمكن تركيب مقعد السيارة بحيث يكون موجهًا للأمام.

(ج) يجب التركيب فقط على مقاعد السيارة المزودة بنظام أيزوفيكس.

(د) يجب ألا يزيد وزن الطفل على 17.5 كجم.

(هـ) أثناء التركيب باستخدام نظام إيزوفيكس، لا يجوز تثبيت حزام أمان السيارة خلف

مقعد الطفل للسيارة، لأن هذا قد يقوم بتشغيل الجزء القابل للفتح لحزام الأمان.

3. تغيير النمط من المقعد "i-Size Universal integral ISOFIX" إلى "المقعد الداعم i-Size" (انظر الصور من 24 حتى 34)

4a المقعد الداعم i-Size 100-150 سم: النمط مع موصلات صلبة وحزام أمان مقعد السيارة ثلاثي النقاط (انظر الصور من رقم 35 إلى 47)

مناطق التركيب

(أ) يجب استخدام مقعد السيارة فقط بدون القاعدة!

(ب) يجب أن يكون مقعد السيارة مزود بحزام أمان ثلاثي النقاط، سواء الاستاتيكية

أو العاملة بكرة سحب، المعتمدة وفقا للائحة UN/ECE رقم. 16 أو أية مواصفات ماثلة (الشكل 35).

(ج) يمكن تركيب مقعد السيارة على المقعد الأمامي أو جانب الراكب أو على أي من المقاعد الخلفية، ويجب أن يكون دائمًا متجهًا للأمام، لا تقم أبدًا باستخدام مقعد الأطفال للسيارة هذا على مقاعد سيارة موجهة نحو الجانب أو بوضعية معاكسة لمقعد السائق (الشكل 37).



استخدام "Full 360 i-Size base" إلزامي في النمط 105-40 سم. استخدام القاعدة محظور في النمط 100-150 سم.

قد يتم تضمين قاعدة Full 360 i-Size في العبوة أو يمكن شراؤها بشكل منفصل كملحق.

1. 105-40 سم (بحد أقصى 17.5 كجم) المقعد "i-Size Universal integral ISOFIX" الوجه للخلف ("Integral Universal ISOFIX "i-Size"): التركيب مع قاعدة Full 360 i-Size مع ساق دعم (انظر الرسوم التوضيحية من الرقم 4 إلى 18)

يجب استخدام وسادة التخفيض من 40 سم حتى 60 سم. يتم تضمين وسادة التخفيض في العبوة أو يمكن شراؤها بشكل منفصل كملحق.

وسادة التخفيض

	<p>من 40 سم حتى 60 سم</p>
	<p>< 60 سم</p>

مناطق التركيب

(أ) لا تستخدم مقعد السيارة بدون القاعدة قبل 100 سم!

(ب) يُعد تركيب مقعد السيارة في الوضع الموجه للخلف إلزاميًا حتى عمر 15 شهرًا.

(ج) من الضروري استخدام أقصى وضع مائل للطفل بما يصل إلى 75 سم

(د) يجب التركيب فقط على مقاعد السيارة المزودة بنظام أيزوفيكس.

د) تجنب تركيب مقعد الطفل للسيارة في مقعد السيارة المزود بحزام أمان ثنائي النقاط فقط (الشكل 36).

هـ) تأكد أن جزء البطن لحزام مقعد السيارة يستقر بشكل صحيح على خصر الطفل. و) في حالة استخدامه في سيارة مجهزة بأحزمة مقاعد خلفية مع وسادات هوائية مدمجة (أحزمة مقعد قابلة للانتفاخ)، فقد يتسبب الخلوص البيئي بين الجزء القابل للانتفاخ من حزام المقعد ونظام تثبيت الأطفال هذا في تعرض الطفل للإصابة أو الوفاة. عند استخدام مقعد السيارة في سيارات مجهزة بحزام مقعد خلفي مع وسادات هوائية مدمجة (أحزمة المقاعد القابلة للانتفاخ)، اتبع دليل تعليمات الجهة الصانعة للسيارة.

ز) تحقق من عدم ارتفاع قفل حزام الأمان ثلاثي النقاط عن الحد المطلوب، إذا لم يكن الأمر كذلك، حاول تركيب مقعد السيارة على مقعد آخر بالسيارة. في بعض الحالات، قد يكون إبرزم حزام مقعد السيارة طويلاً جداً وقد يتجاوز الارتفاع المتوقع فوق الجزء السفلي من مقعد السيارة (الشكل 45B-45A)، في هذه الحالة يجب تثبيت المقعد على هذا المقعد ولكن يجب تركيبه على مقعد آخر غير متعرض لأية مشكلة. للمزيد من المعلومات، تواصل مع الجهة الصانعة للسيارة.

4b. المقعد الداعم i-SIZE 100-150 سم: التركيب باستخدام حزام الأمان ثلاثي النقاط بالسيارة فقط (انظر الصور من 48 حتى 57)

مناطق التركيز

أ) يجب استخدام مقعد السيارة فقط بدون القاعدة!

ب) يجب أن يكون مقعد السيارة مزود بحزام أمان ثلاثي النقاط، سواء الاستاتيكية أو العاملة بكرة سحب، المعتمدة وفقاً للوائح UN/ECE رقم 16 أو أية مواصفات مماثلة (الشكل 35).

ج) يمكن تركيب مقعد السيارة على المقعد الأمامي أو جانب الراكب أو على أي من المقاعد الخلفية، ويجب أن يكون دائمًا متجهًا للأمام. لا تقم أبدًا باستخدام مقعد الأطفال للسيارة هذا على مقاعد سيارة موجهة نحو الجانب أو بوضعية معاكسة لمقعد السائق (الشكل 37).

د) تجنب تركيب مقعد الطفل للسيارة في مقعد السيارة المزود بحزام أمان ثنائي النقاط فقط (الشكل 36).

هـ) تأكد أن جزء البطن لحزام مقعد السيارة يستقر بشكل صحيح على خصر الطفل. و) في حالة استخدامه في سيارة مجهزة بأحزمة مقاعد خلفية مع وسادات هوائية مدمجة (أحزمة مقعد قابلة للانتفاخ)، فقد يتسبب الخلوص البيئي بين الجزء القابل للانتفاخ من حزام المقعد ونظام تثبيت الأطفال هذا في تعرض الطفل للإصابة أو الوفاة. عند استخدام مقعد السيارة في سيارات مجهزة بحزام مقعد خلفي مع وسادات هوائية مدمجة (أحزمة المقاعد القابلة للانتفاخ)، اتبع دليل تعليمات الجهة الصانعة للسيارة. ز) تحقق من عدم ارتفاع قفل حزام الأمان ثلاثي النقاط عن الحد المطلوب، إذا لم يكن الأمر كذلك، حاول تركيب مقعد السيارة على مقعد آخر بالسيارة. في بعض الحالات، قد يكون إبرزم حزام مقعد السيارة طويلاً جداً وقد يتجاوز الارتفاع المتوقع فوق الجزء السفلي من مقعد السيارة (الشكل 55B-55A)، في هذه الحالة يجب تثبيت المقعد على هذا المقعد ولكن يجب تركيبه على مقعد آخر غير متعرض لأية مشكلة. للمزيد من المعلومات، تواصل مع الجهة الصانعة للسيارة.



تنظيف الكسوة القماشية

يمكن إزالة غطاء كسوة مقعد الأطفال وغسله يدويًا أو في غسالة الملابس عند درجة حرارة 30°. في حين يمكن فقط غسل وسادة التخفيض يدويًا. يرجى الرجوع إلى تعليمات التنظيف على الملصق الموجود على القماش، والذي يشتمل على رموز الغسيل الآتية:

يتم الغسل يدويًا



غسيل بغسالة الملابس بدرجة حرارة 30°م.



لا تستخدم مبيضات



لا تقم بالتجفيف في الغسالة الأوتوماتيك



لا تقم بالكي



لا تقم بالتنظيف الجاف 

لا تستعمل أبدًا أية مواد تنظيف كاشطة أو مذيبات. تجنب جفاف غطاء الكسوة في الجف. واتركه يجف مع جنب عصره.

ليس من الممكن استبدال الكسوة إلا بأخرى موثقة من قِبَل الشركة المصنعة، وذلك لأن الكسوة هي جزء مكمل لمقعد الأطفال للسيارة وهي جزء من أجزاء السلامة. تنبيه! لا تستعمل مقعد الأطفال للسيارة أبدًا بدون الكسوة وذلك حفاظاً على سلامة الطفل.

إزالة الكسوة القماشية. اتبع التعليمات التالية:
الكسوة

- قم بفك أحزمة مقعد السيارة.
- أزل أشرطة الكتف.
- استخدم الأزرار لفك الغطاء القلاب الأوسط للغطاء.
- أزل الأربطة المرنة الموجودة أسفل منطقة الجلوس في مقعد السيارة.
- اسحب الغطاء للخارج.
- مسند الرأس
- ارفع الغطاء الموجود في قاعدة مسند الرأس.
- أزل الأشرطة المرنة على قاعدة لمسند الرأس.
- اسحب مسند الرأس للخارج.

كيفية تنظيف الأجزاء البلاستيكية والمعدنية

لا تستعمل إلا قطعة قماش مبللة لتنظيف الأجزاء البلاستيكية أو المعدنية المصبوغة. لا تستعمل أبدًا أية مواد تنظيف كاشطة أو مذيبات. يحظر تزييت الأجزاء المتحركة في مقعد الأطفال للسيارة.

التأكد من سلامة الأجزاء

يجب القيام دورياً بتفحص سلامة وحالة استهلاك الأجزاء التالية:

- الغطاء القماشية: تأكد من عدم خروج البطانة أو من تساقط أجزاء من البطانة.
- تأكد من حالة الأحزمة: التي يجب أن تكون سليمة دائماً.
- الأحزمة: من عدم تنشّل بطانة الكسوة ومن عدم تآكل سُمك شريط الحزام في

الأجزاء المعنية في حزام الضبط. الحزام الفاصل وعلى أحزمة الأكتاف ونطاق لوحة ضبط الأحزمة.

• الأجزاء البلاستيكية: تأكد من حالة استهلاك الأجزاء البلاستيكية التي يجب أن تكون خالية من أية علامات تدل على تلفها أو فقدانها للونها.

تخزين المنتج

عندما لا يكون مقعد الأطفال للسيارة مثبتاً في السيارة، ننصح بالاحتفاظ به في مكان جاف وبعيد عن مصادر الحرارة والغبار والرطوبة وأشعة الشمس المباشرة.

التخلص من المنتج

بعد انقضاء العمر الافتراضي لمقعد الأطفال للسيارة، يجب التوقف عن استعماله والتخلص منه مع الخلفات الأخرى. احرص دائماً على التخلص من مقعد الأطفال للسيارة طبقاً للإرشادات والتشريعات المنصوص عليها في البلد الذي يستخدم فيه.

الضمان

هذا المنتج يتمتع بضمان جودة عند الاستخدام في الظروف الاعتيادية كما هو موضح في التعليمات. لذلك لا يسري الضمان في حالة الأضرار الناتجة عن الاستخدام غير السليم أو التآكل أو الأحداث العارضة. وبالنسبة لمدة الضمان ضد عيوب المطابقة فيرجى الرجوع إلى الأحكام الخاصة الواردة في القوانين المعمول بها

- I** ARTSANA S. P. A.
Via Saldarini Catelli, 1
22070 Grandate – Como – Italia
800-188 898
www.CHICCO.it
- F** ARTSANA FRANCE S.A.S.
17/19 Avenue De La Metallurgie
93210 Saint Denis La Plaine - France
0820 87 00 41 (0.12€Ttc/Mn)
www.CHICCO.fr
- D** ARTSANA GERMANY GMBH
Borsigstrasse 1-3
D-63128 Dietzenbach-Deutschland
+49 6074 4950
www.CHICCO.de
- GB** ARTSANA UK Ltd.
2nd Floor
1 Imperial Place
Maxwell Road
Borehamwood
Hertfordshire - WD6 1JN
0208 953 6627 (office hours)
www.CHICCO.co.uk
- E** ARTSANA SPAIN S.A.U.
C/Industria 10
Pol. Industrial Urtinsa
Apartado De Correos 212 - E
28923 Alcorcon (Madrid)-Spain
902 117 093
www.CHICCO.es
- P** ARTSANA PORTUGAL S.A.
Rua Humberto Madeira, 9
2730-097 Queluz De Baixo Barcarena Portugal
21 434 78 00
800 20 19 77
www.CHICCO.pt

- NL** ARTSANA BELGIUM N.V.
Temselaan 5 B-1853 Strombeek - Bever
Belgium
+32 23008240
www.CHICCO.be
- TR** İthalatçı firma:
Artsana Turkey Bebek ve Sağlık Ürünleri A.Ş.
İçerenköy Mh. Erkut Sk. No:12 Üner Plaza K:12
Ataşehir İSTANBUL
Tel: 0 216 570 30 30
Üretici Firma: Artsana S.p.A.
Via Saldarini Catelli, 1 - 22070 Grandate (CO)-Italy
Tel: (+39) 031 382 111
Yetkili Servis:
Eser Puset Tamir ve Bakım Servisi Tic. Ltd. Şti.
Seyrantepe Mh. İspar İş Merkezi No:107 Kağıthane
İSTANBUL
Tel: 0 212 570 30 78

- PL** ARTSANA POLAND Sp.z o.o.
Ul. Polczyńska 31 A
01-377 Warszawa
+48 22 290 59 90
www.CHICCO.pl

- RUS** Импортёр/Дистрибьютор/Уполномоченное
изготовителем лицо ООО "Артсана Рус" 125375
Россия, г. Москва, Дегтярный переулок, д. 4,
стр. 1, эт. 5, пом. 1, ком. 1
тел/факс +7 (495) 662 30 27
www.CHICCO.ru часы работы: 9.30-18.00
(время московское)

- CH** ARTSANA SUISSE S.A
Stabile la Punta Via Cantonale 2/b
6928 Manno (TI)-Svizzera
+41 (0)91 935 50 80
www.CHICCO.ch

- BR** ARTSANA BRASIL LTDA.
Av. Comendador Aladino Selmi
4630 – Galpões 06 e 07 – Vila San Martin
Campinas – SP
CEP: 13069-096
+55 11 2246-2100
www.CHICCO.com.br

- MX** ARTSANA MEXICO S.A
Dec V. Ruben Dario 1015
Colonia Lomas De Proviencia 44647
Guadalajara, Jalisco-Mexico
01800 702 8983
www.CHICCO.com.mx

- AR** ARTSANA ARGENTINA S.A.
Av. Santa Rita 2731 Piso 1 Of 5,
1609 Boulogne, Buenos Aires,
Argentina.
Phone: (011) 5254-3030
www.CHICCO.com.ar

- IN** ARTSANA INDIA PRIVATE LIMITED,
7Th Floor, Tower B, Paras Twin Towers,
Golf Course Road, Sector 54
Gurgaon – 122002 - Haryana, India
(+91)(124)(4964500)
www.CHICCO.in



- ARTSANA S.p.A.
Via Saldarini Catelli, 1
22070 Grandate (CO) - Italy
Tel. (+39) 031 382 111
Fax (+39) 031 382 400
www.CHICCO.com

