



MySeat

i-Size



ECE R 129/03, 76-150 cm.

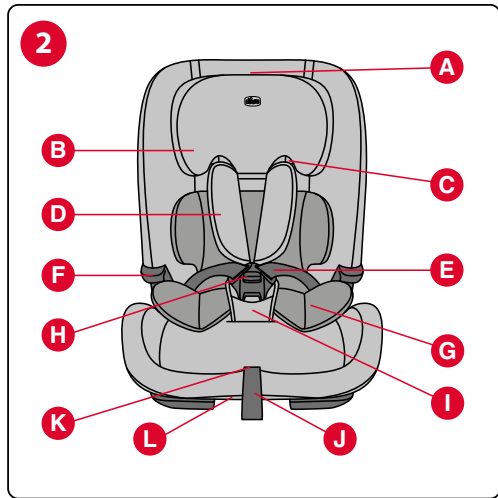
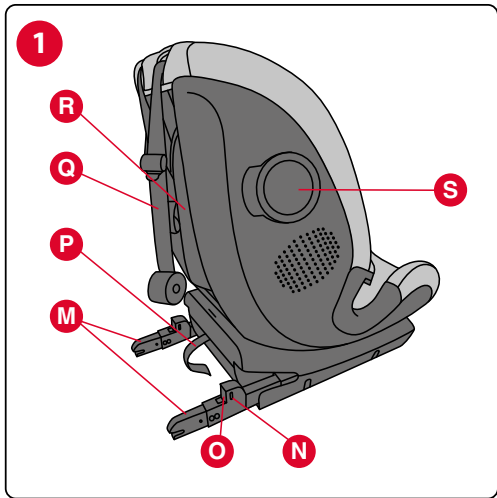

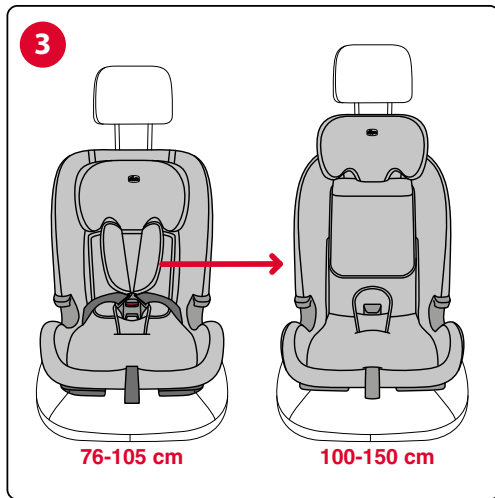



3



76-105 cm / 21 kg max

8



16



(100-150 cm)

24



(100-150 cm)

29



32



35



36

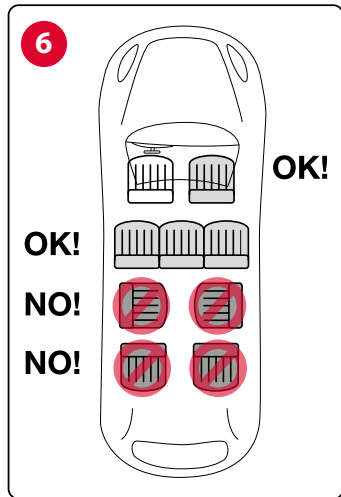

7

NO!

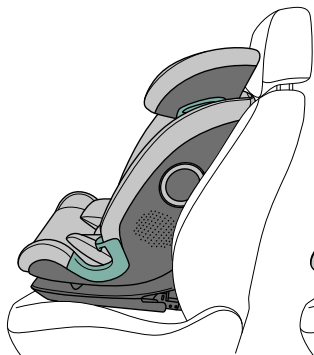

OK!



OK!

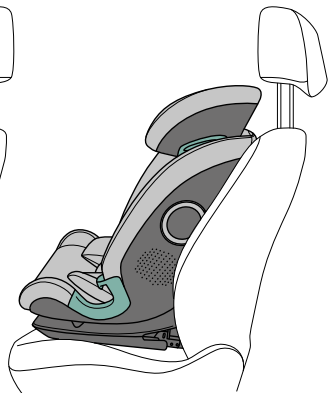



ISOFIX

TOP TETHER

76-105 cm / 21 kg max

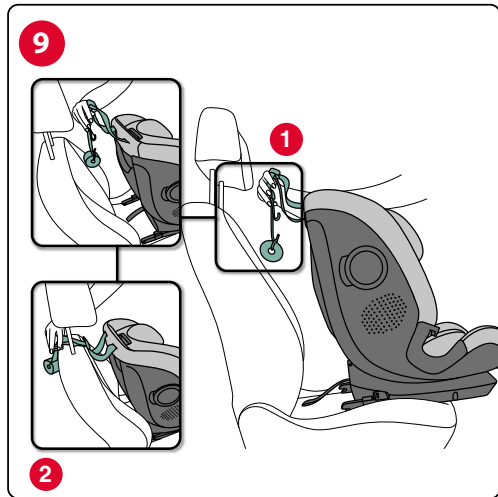
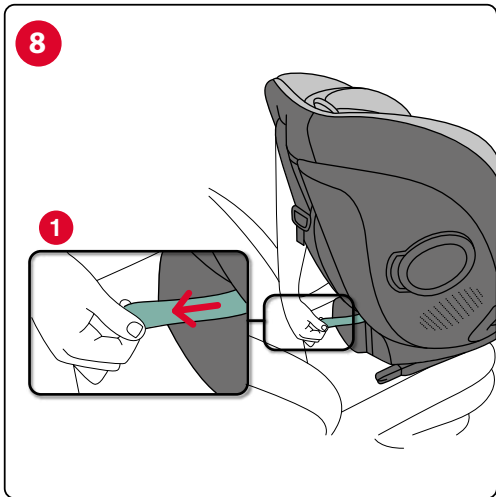

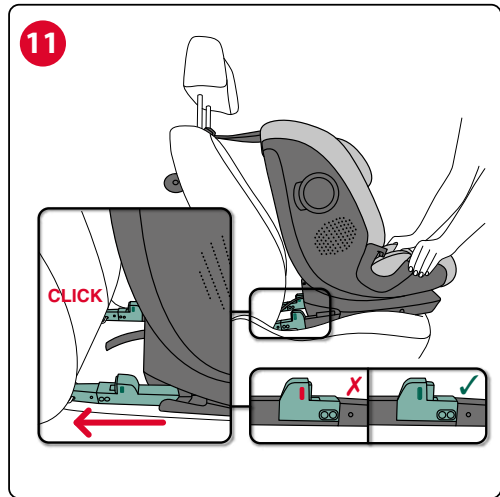
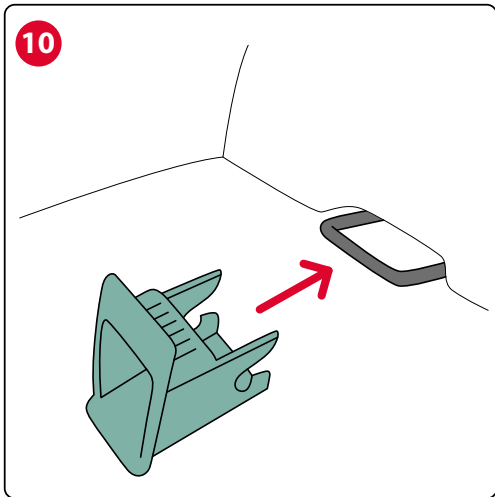

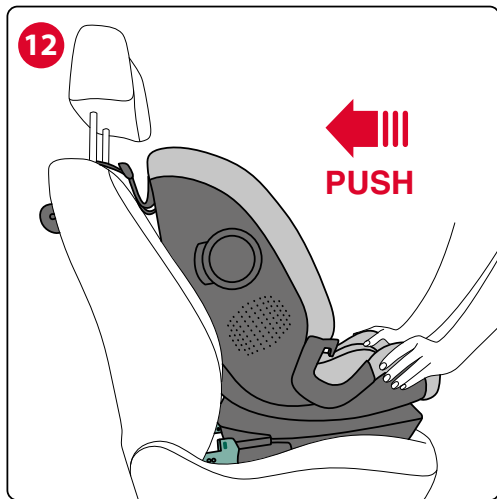

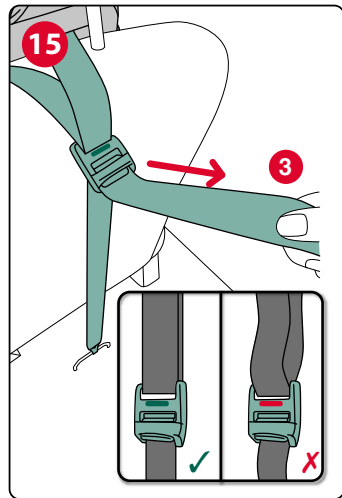
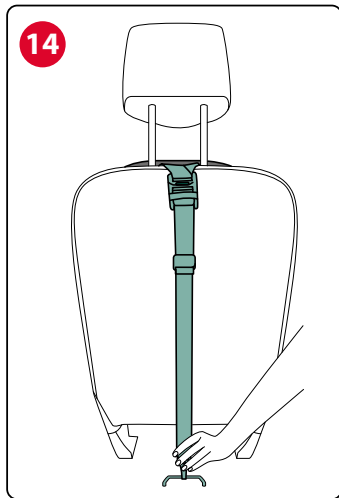
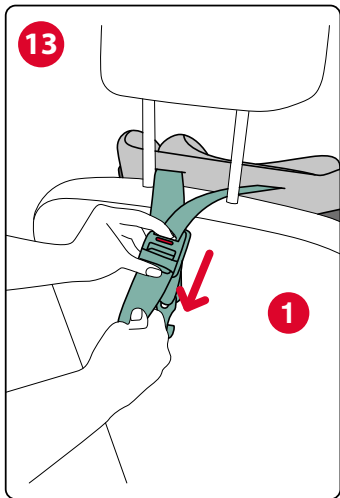

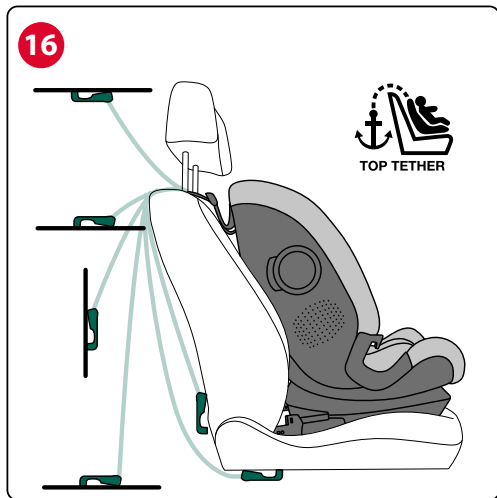

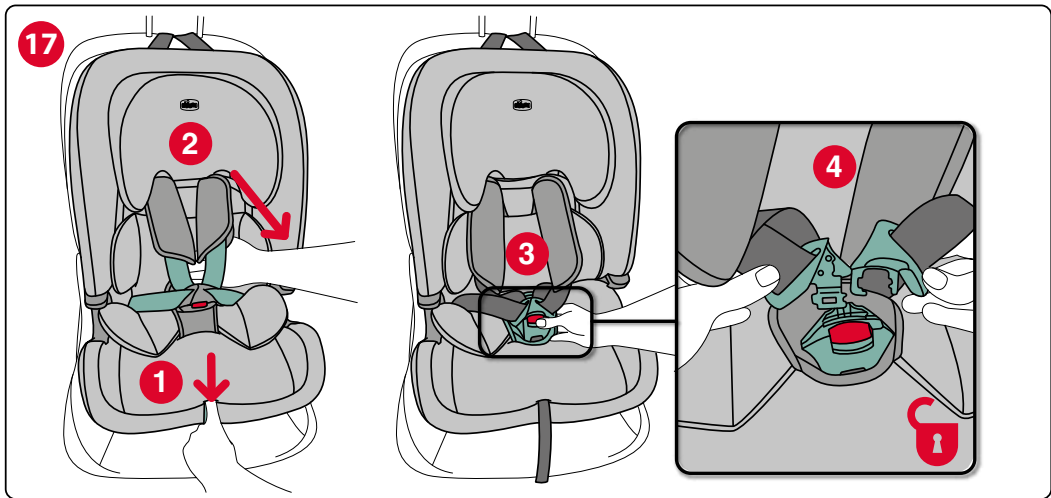

18

1



2

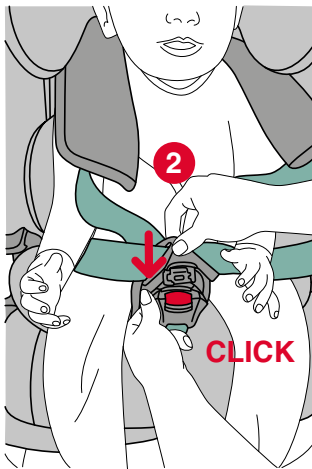

3



19

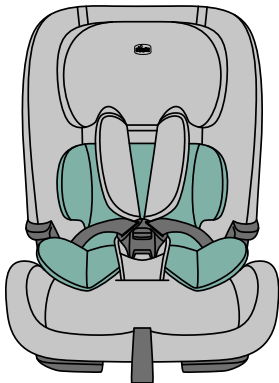

76-87 cm



20

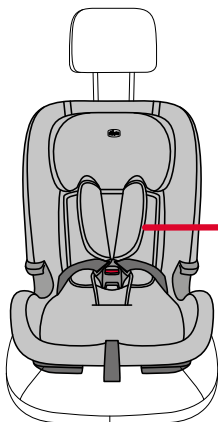

76-105 cm



100-150 cm

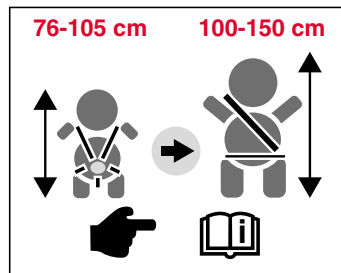

21

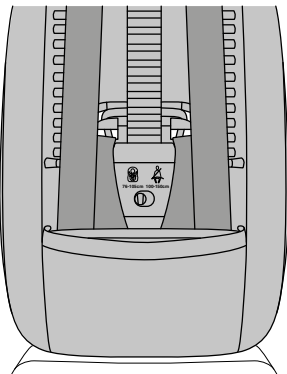

76-105 cm

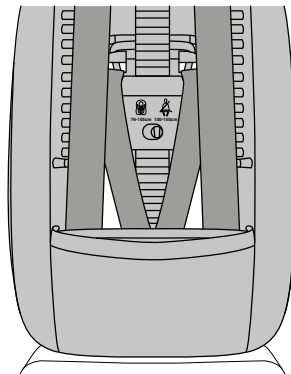
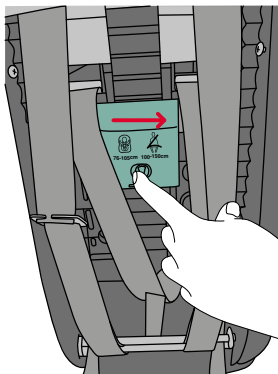

100-150 cm

22

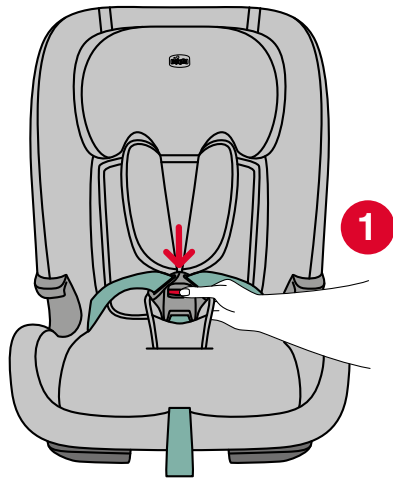
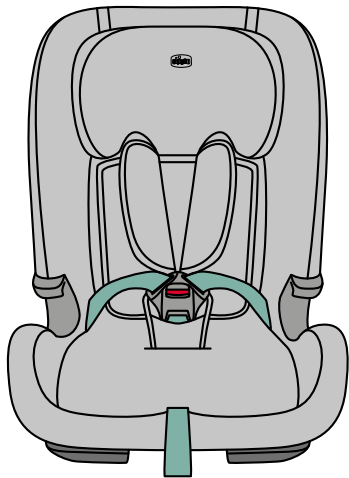

23

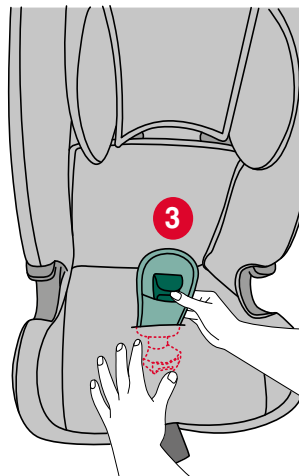
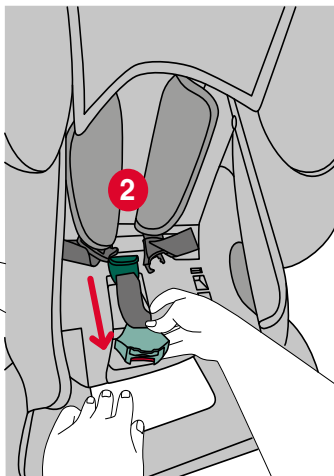
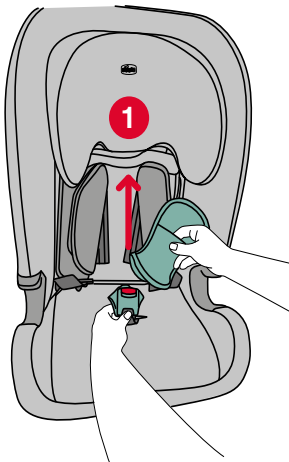

24

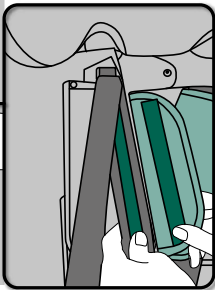
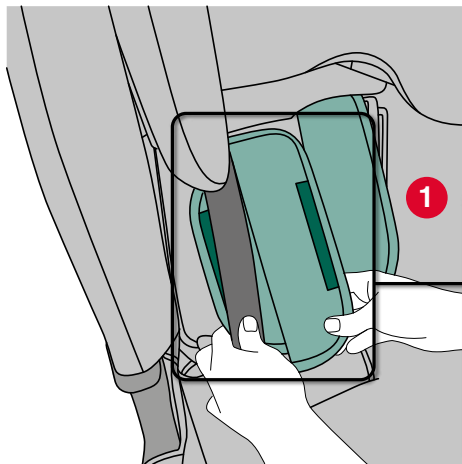

25

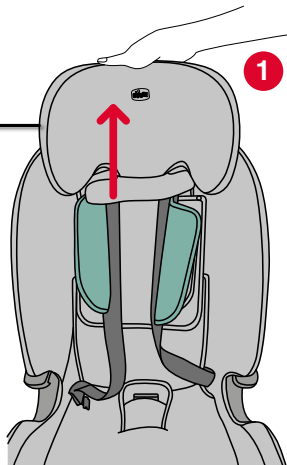
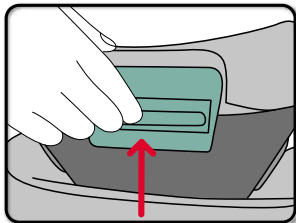

26

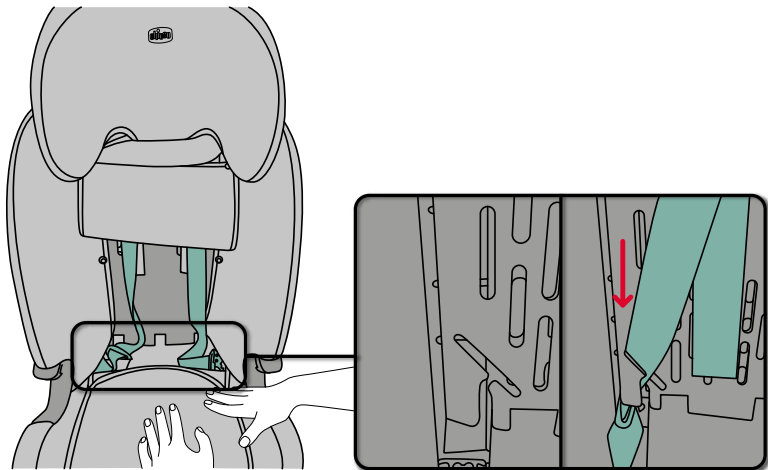

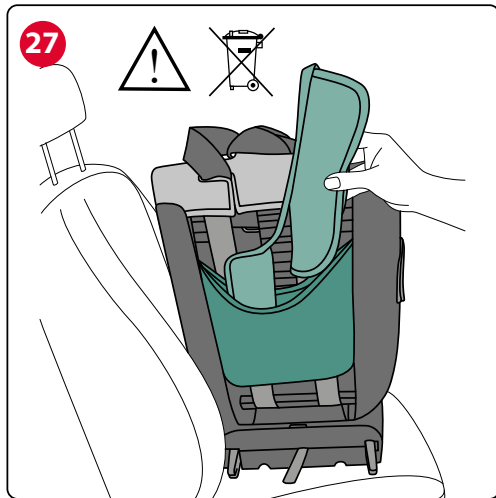



(100-150 cm)

28

1

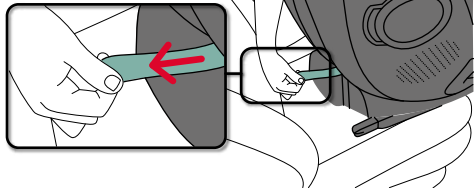

29

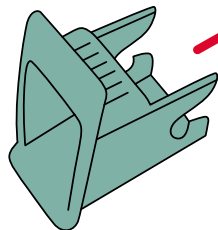

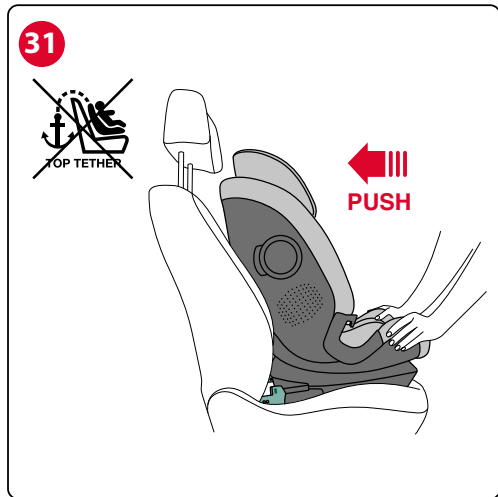
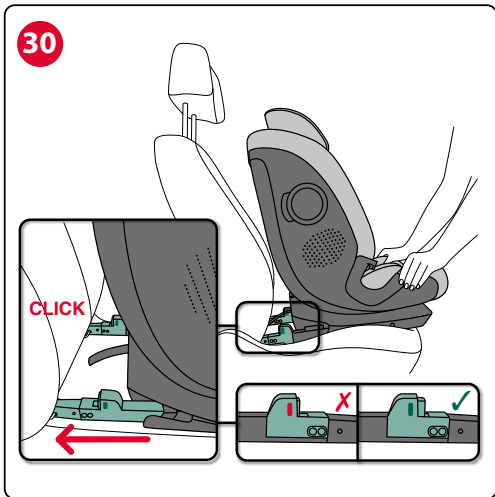

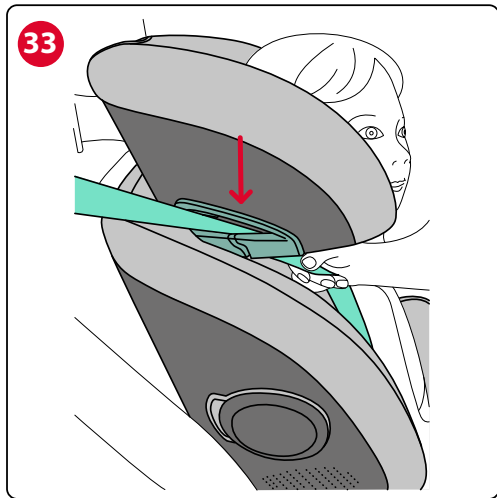

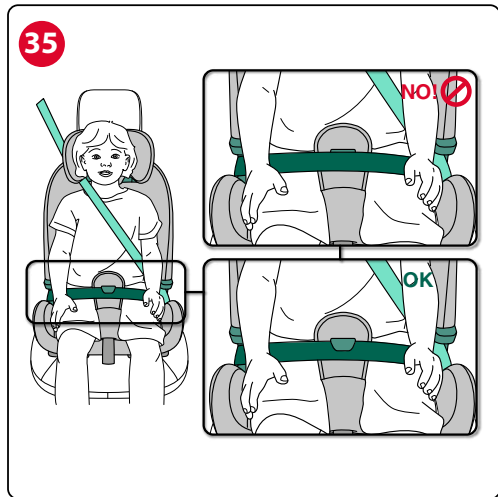
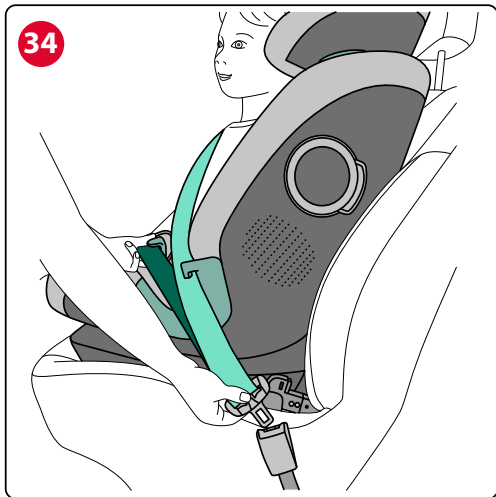

36



37

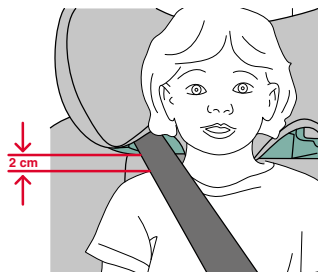

OK



NO!





(100-150 cm)

38



39

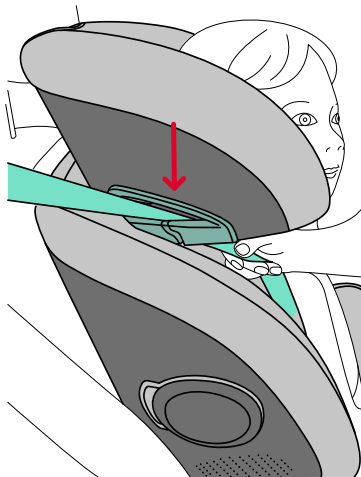

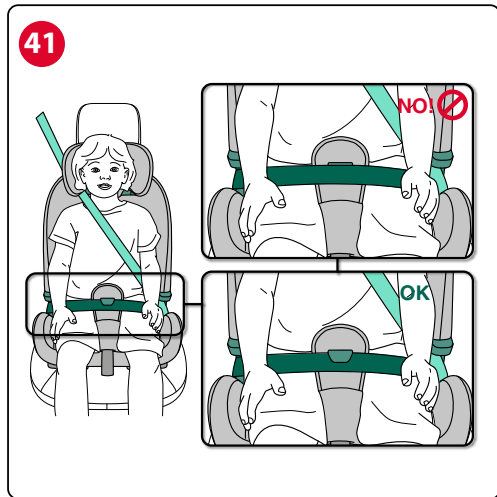
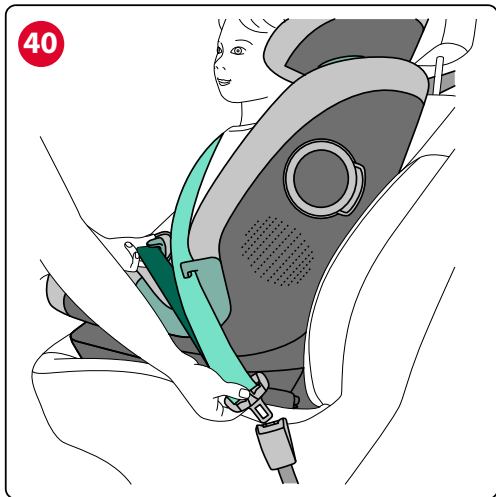

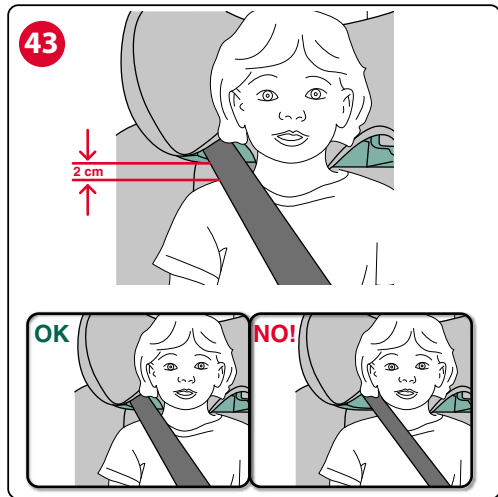

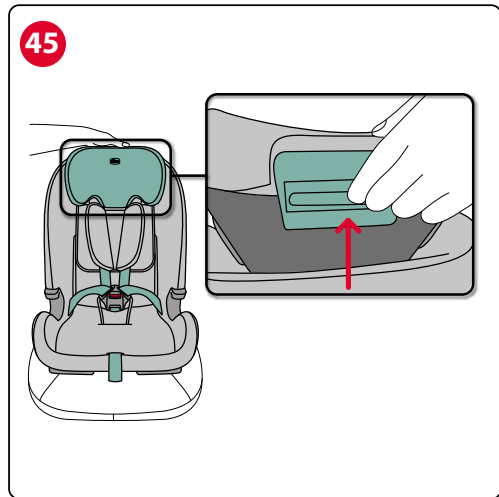
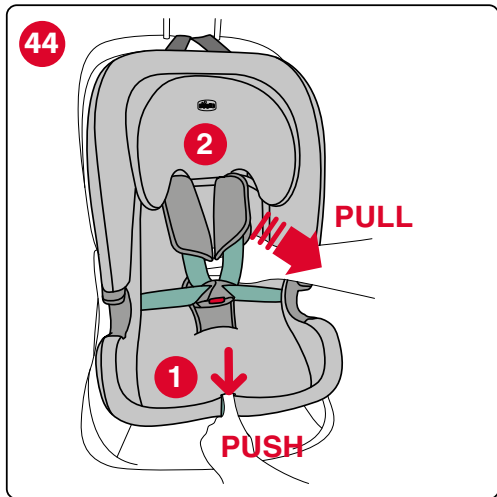

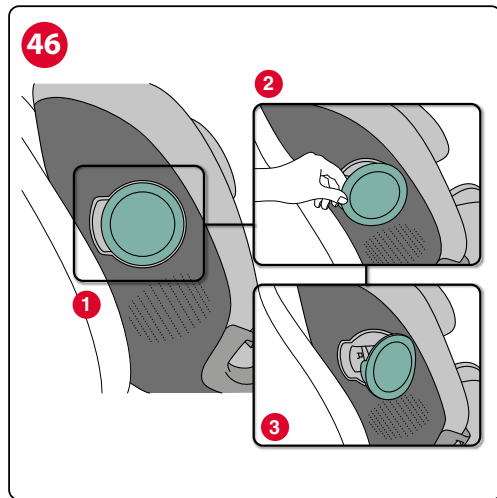

47

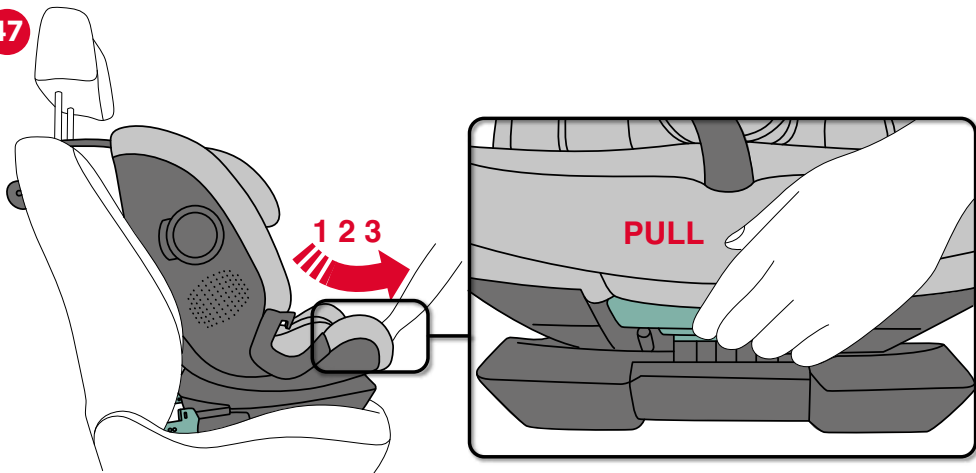

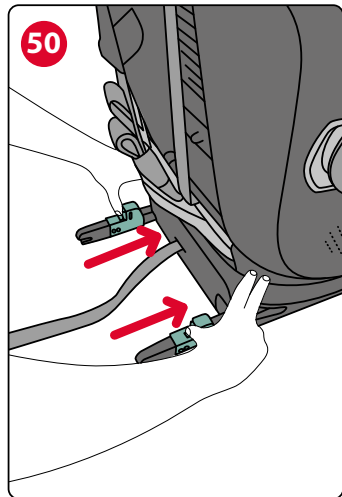
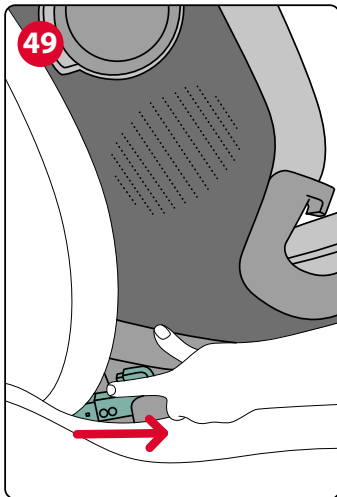
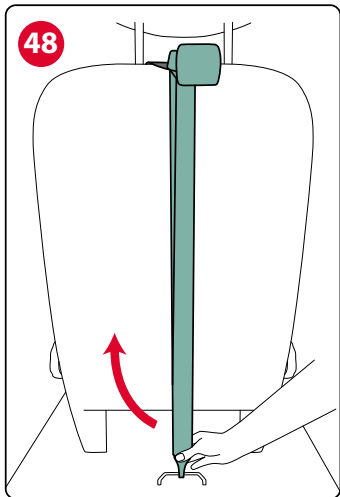



51

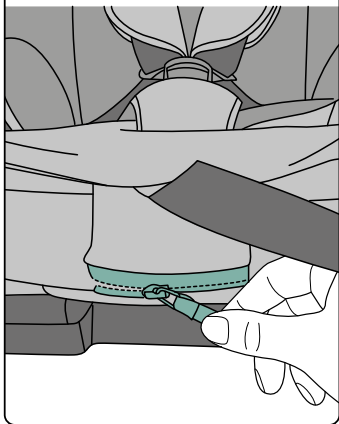

52

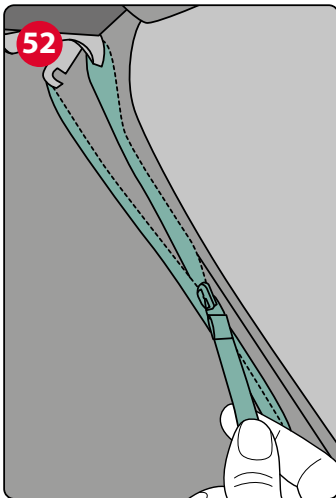

53

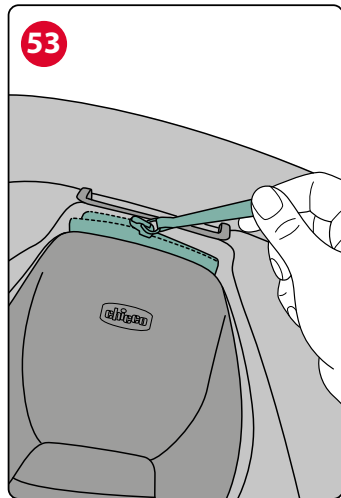

IT MYSEAT i-SIZE (76-150 cm)	38	SV MYSEAT i-SIZE (76-150 cm)	98
EN MYSEAT i-SIZE (76-150 cm)	44	HU MYSEAT i-SIZE (76-150 cm)	103
FR MYSEAT i-SIZE (76-150 cm)	48	SL MYSEAT i-SIZE (76-150 cm)	108
DE MYSEAT i-SIZE (76-150 cm)	53	SK MYSEAT i-SIZE (76-150 cm)	113
ES MYSEAT i-SIZE (76-150 cm)	58	BG MYSEAT i-SIZE (76-150 cm)	118
PT MYSEAT i-SIZE (76-150 cm)	63	UK MYSEAT i-SIZE (76-150 cm)	123
NL MYSEAT i-SIZE (76-150 cm)	68	RU MYSEAT i-SIZE (76-150 cm)	128
CZ MYSEAT i-SIZE (76-150 cm)	73	RO MYSEAT i-SIZE (76-150 cm)	133
PL MYSEAT i-SIZE (76-150 cm)	78	AR MYSEAT i-SIZE (76-150 cm)	138
EL MYSEAT i-SIZE (76-150 cm)	83		
HR MYSEAT i-SIZE (76-150 cm)	88		
TR MYSEAT i-SIZE (76-150 cm)	93		

MYSEAT i-SIZE (76-150 cm)

ISTRUZIONI D'USO

IMPORTANTISSIMO! DA LEGGERE SUBITO

IMPORTANTE: PRIMA DELL'USO LEGGERE ATTENTAMENTE E INTEGRALMENTE QUESTO LIBRETTO D'ISTRUZIONI PER EVITARE PERICOLI NELL'UTILIZZO E CONSERVARLO PER OGNI FUTURO RIFERIMENTO. PER NON COMPROMETTERE LA SICUREZZA DEL VOSTRO BAMBINO SEGUITE ATTENTAMENTE QUESTE ISTRUZIONI.

ATTENZIONE: prima dell'uso rimuovere ed eliminare eventuali sacchetti di plastica e tutti gli elementi facenti parte della confezione del prodotto o comunque tenerli lontani dalla portata dei bambini. Si raccomanda di effettuare lo smaltimento di questi elementi operando la raccolta differenziata in conformità alle leggi vigenti.

AVVERTENZE

- Questo seggiolino è omologato ai sensi del regolamento ECE R 129/03 per il trasporto di bambini con un'altezza compresa tra i 76 e 150 cm.
- Questo seggiolino deve essere sempre installato in direzione di marcia con un bambino che abbia un'età superiore ai 15 mesi.
- Ogni paese prevede leggi e regolamenti diversi in materia di sicurezza per il trasporto dei bambini in auto. Per questo è consigliabile contattare le autorità locali per avere maggiori informazioni.
- Evitare che qualcuno utilizzi il prodotto senza aver letto le istruzioni e conservare questo manuale per utilizzi futuri.
- Si raccomanda che tutti i passeggeri occupanti siano informati della modalità di sgancio del bambino in caso di emergenza.
- Durante la marcia, prima di compiere operazioni di regolazione sul

Seggiolino o sul bambino, arrestare il veicolo in luogo sicuro.

- Controllare periodicamente che il bambino non apra la fibbia di aggancio della cintura di sicurezza del Seggiolino e che non maneggi parti di esso.
- Evitare che altri bambini giochino con componenti e parti del Seggiolino.
- Quando non si trasporta il bambino, il Seggiolino deve essere comunque lasciato agganciato, oppure va riposto nel bagagliaio. Il Seggiolino non agganciato può infatti costituire un pericolo per i passeggeri in caso di incidente o di brusche frenate.
- Le attività di regolazione del Seggiolino devono essere svolte esclusivamente da un adulto.
- Il rischio di seri danni al bambino, non solo in caso d'incidente, ma anche in altre circostanze (per es. brusche frenate, ecc.) aumenta se le indicazioni riportate in questo manuale non vengono seguite in modo scrupoloso.
- Nessun Seggiolino può garantire la totale sicurezza del bambino in caso d'incidente, ma l'utilizzo di questo prodotto riduce il rischio di lesioni gravi o di morte.
- Utilizzare sempre il Seggiolino auto, correttamente installato, anche per tragitti brevi. Non farlo, pregiudica l'incolumità del bambino. Verificare in particolare che le cinture del Seggiolino siano adeguatamente tese, non risultino attorcigliate o in posizione non corretta.
- Assicurarsi che tutti i passeggeri della vettura utilizzino la propria cintura di sicurezza sia per la propria sicurezza sia perché durante il viaggio, in caso di incidente o brusca frenata potrebbero ferire il bambino.
- Il seggiolino auto offre una protezione adeguata da collisione laterale anche senza i protettori laterali. Se nella vettura lo spazio a disposizione è sufficiente, consigliamo di attivare la protezione da collisione laterale sul lato rivolto verso la porta della vettura.
- Verificare che i sedili del veicolo (pieghevoli, ribaltabili o rotanti) siano ben agganciati.

- Verificare che il poggiatesta del sedile non interferisca con il poggiatesta del Seggiolino: non deve spingerlo in avanti. Qualora questo avvenga rimuovere il poggiatesta dal sedile dell'auto sul quale viene installato il Seggiolino avendo cura di non appoggiarlo sulla cappelliera.
- NON utilizzare il prodotto per un periodo superiore a 10 anni. Dopo questo periodo le alterazioni dei materiali (ad esempio per esposizione alla luce solare) possono ridurre o compromettere l'efficacia del prodotto.
- In seguito a un incidente, anche di lieve entità, il Seggiolino deve essere sostituito poiché potrebbe aver subito dei danni, non sempre visibili a occhio nudo.
- Non utilizzare Seggiolini di seconda mano: potrebbero avere subito danni strutturali non visibili a occhio nudo, ma tali da compromettere la sicurezza del prodotto.
- Non utilizzare un Seggiolino che si presenti danneggiato, deformato, eccessivamente usurato o mancante in qualunque sua parte: potrebbe aver perso le caratteristiche originali di sicurezza.
- Non eliminare le etichette e i marchi dal prodotto.
- La fodera può essere sostituita esclusivamente con una approvata dal costruttore, poiché costituisce una parte integrante del Seggiolino. Il Seggiolino non deve essere mai usato senza la fodera, per non compromettere la sicurezza del bambino.
- Il Seggiolino non è più utilizzabile qualora la cintura presenti tagli o sfilacciate.
- Non effettuare modifiche o aggiunte al prodotto senza l'approvazione del costruttore. Non installare accessori, parti di ricambio o componenti non forniti e approvati dal costruttore per l'utilizzo con il Seggiolino.
- Non utilizzare nulla, ad es. cuscini o coperte, per rialzare dal sedile del veicolo il Seggiolino o per rialzare il bambino dal Seggiolino: in caso di incidente il Seggiolino potrebbe non funzionare correttamente.

- Verificare che non siano interposti oggetti tra il Seggiolino e il sedile o tra il Seggiolino e la portiera.
- Verificare che non vengano trasportati, in particolare sul ripiano posteriore all'interno del veicolo, oggetti o bagagli che non siano stati fissati o posizionati in maniera sicura: in caso di incidente o brusca frenata potrebbero ferire i passeggeri.
- Non lasciare mai il bambino da solo nell'automobile, può essere pericoloso!
- Non trasportare più di un bambino alla volta sul Seggiolino.
- Evitare di dare cibi al bambino durante il viaggio, in particolare lecca-lecca, ghiaccioli o altro cibo su bastoncino. In caso di incidente o brusca frenata potrebbero ferirlo.
- Durante i lunghi viaggi si consiglia di effettuare frequenti soste: il bambino si stanca facilmente all'interno del Seggiolino auto e ha bisogno di muoversi. È consigliabile far salire e scendere il bambino dal lato marciapiede.
- Nel caso il veicolo sia rimasto fermo sotto il sole, verificare, prima di accomodare il bambino sul Seggiolino, che le diverse parti non si siano surriscaldate: in tal caso lasciarle raffreddare prima di far sedere il bambino, in modo da evitare scottature.
- La società Artsana declina ogni responsabilità per un uso improprio del prodotto e per qualsiasi uso difforme dalle presenti istruzioni.

AVVISO IMPORTANTE

A partire da 15 mesi di età, dai 76 cm a 105 cm (i-Size ISOFIX Universale).

1. Questo è un sistema di ritenuta per bambini avanzato "i-Size". È omologato ai sensi del regolamento No. 129/03 per l'utilizzo all'interno di veicoli su sedili "compatibili con i sistemi i-Size", come indicato dal costruttore del veicolo nel manuale dell'automobile. MySeat i-Size può essere installato in tutti i sedili auto omologati i-Size ed in tutti i sedili auto omologati ISOFIX. In caso di dubbi, consultare il produttore del sistema di ritenuta per bambini o il rivenditore.
2. Non utilizzare il prodotto prima che il bambino abbia raggiunto

i 15 mesi.

- Da 76 cm a 105 cm l'installazione deve avvenire su sedili dotati di Sistema Isofix e Top Tether. Il peso del bambino deve essere di massimo 21 kg.

Da 100 cm fino a 150 cm (i-Size booster seat).

- Questo è un sistema di ritenuta per bambini avanzato classificato come rialzo "i-Size". È omologato ai sensi del regolamento No. 129/03 per l'utilizzo all'interno di veicoli su sedili "compatibili con i sistemi i-Size", come indicato dal costruttore del veicolo nel manuale dell'automobile. MySeat i-Size può essere installato in tutti i sedili auto omologati i-Size ed in tutti i sedili auto omologati UNIVERSALE purché non interferisca con gli elementi interni dell'auto. In caso di dubbi, consultare il produttore del sistema di ritenuta per bambini o il rivenditore.

ATTENZIONE! NON utilizzare il Top Tether dai 100 ai 150 cm.

- Qualora la vettura non sia dotata di ancoraggio Isofix, MySeat i-Size (in configurazione 100-150 cm) può essere installato in direzione di marcia con cintura auto a 3 punti, approvata secondo il regolamento UN/ECE No. 16 o equivalente.
- ATTENZIONE!** Quando si utilizza la cintura a tre punti del veicolo, assicurarsi che la porzione addominale appoggi correttamente sul bacino del bambino.

LIMITAZIONI E REQUISITI D'USO RELATIVI AL PRODOTTO E AL SEDILE AUTO

ATTENZIONE! In caso di utilizzo in veicoli dotati di cinture di sicurezza posteriori con airbag integrati (cinture gonfiabili), l'interazione tra la porzione gonfiabile della cintura del veicolo con questo sistema di ritenuta per bambini può provocare gravi lesioni o la morte.

76-105 cm: durante l'installazione con il sistema Isofix, la cintura di sicurezza del veicolo non deve essere allacciata dietro il Seggiolino, perché questo ingaggerebbe la porzione gonfiabile della cintura.

100-150 cm: seguire il manuale istruzioni del produttore dell'auto

per l'utilizzo del seggiolino in veicoli dotati di cinture di sicurezza posteriori con airbag integrati (cinture gonfiabili).

- Il sedile dell'auto deve essere dotato di cintura di sicurezza a 3 punti, statica o con arrotolatore, omologata in base al Regolamento UN/ECE N°16 o altri standard equivalenti. (Fig. 3)
- Non installare mai il seggiolino con la cintura dell'auto a due punti di ancoraggio. (Fig. 4)
- Il Seggiolino può essere installato sul sedile anteriore lato passeggero o su uno qualsiasi dei sedili posteriori. Non utilizzare mai questo Seggiolino su sedili rivolti lateralmente o opposti al senso di marcia. (Fig. 5)
- Assicurarsi che la fibbia della cintura a tre punti dell'auto non sia troppo alta. In caso contrario, provare ad installare il seggiolino in un altro sedile dell'auto.



- A. Leva regolazione poggiatesta
- B. Poggiatesta
- C. Guida cinture diagonali
- D. Spallacci
- E. Cinture del seggiolino
- F. Guida cinture addominali
- G. Riduttore
- H. Fibbia
- I. Spartigambe imbottito
- J. Nastro di regolazione delle cinture
- K. Pulsante regolazione delle cinture
- L. Leva di reclinazione
- M. Connettori Isofix

- N. Segnalatori connettori Isofix
- O. Pulsanti di sgancio connettori Isofix
- P. Nastro estrazione connettori Isofix
- Q. Top Tether
- R. Sacchetto alloggiamento Sistema Top Tether e istruzioni
- S. Side Safety System



ZIP&WASH

Il seggiolino auto nella sola versione Zip&Wash è dotato di doppia fodera: tramite le tre Zip facili da raggiungere sulla seduta del seggiolino (Fig. 51 e 52) e sul poggiatesta (Fig. 53) è possibile rimuovere facilmente lo strato superiore della fodera del seggiolino per poter essere lavato in lavatrice quando necessario. Il seggiolino auto può continuare ad essere utilizzato nel periodo in cui la fodera superiore è stata rimossa per il lavaggio grazie allo strato inferiore della fodera che rimane presente sul seggiolino.

ATTENZIONE! Per le istruzioni di lavaggio fare riferimento alle indicazioni riportate all'interno di questo paragrafo.

PULIZIA DELLA FODERA

La fodera del Seggiolino è completamente rimovibile e lavabile a mano o in lavatrice a 30°C mentre il riduttore è lavabile solo e unicamente a mano. Per il lavaggio seguire le istruzioni riportate sull'etichetta del rivestimento contenente i seguenti simboli per il lavaggio:



Lavaggio a mano



Lavare in lavatrice a 30°C



Non candeggiare



Non asciugare in asciugatrice



Non stirare



Non lavare a secco

Non usare mai detergenti abrasivi o solventi. Non centrifugare la fodera e lasciarla asciugare senza strizzarla.

La fodera può essere sostituita esclusivamente con un ricambio approvato dal costruttore, poiché costituisce parte integrante del Seggiolino e quindi elemento di sicurezza.

ATTENZIONE! Il Seggiolino non deve essere mai usato senza la fodera, per non compromettere la sicurezza del bambino.

Per rimuovere il tessuto procedere come indicato di seguito:

Fodera

- Sollevare il poggiatesta nella massima posizione.
- Rimuovere gli elastici dai gancetti posti sotto alla seduta.
- Sfilare gli elastici dai guida cinture addominali.
- Staccare i bottoni della patella centrale posta alla base dello schienale dalla fodera.
- Aprire i velcri in corrispondenza dell'uscita del Top Tether sul retro dello schienale.
- Rimuovere la fodera.

Poggiatesta

- Aprire i bottoni in corrispondenza delle cinture del Seggiolino.
- Rimuovere gli elastici posti sotto il poggiatesta.
- Sfilare l'elastico posto nel retro del poggiatesta.
- Sfilare il poggiatesta partendo dal lato superiore.

PULIZIA DELLE PARTI PLASTICHE E DI METALLO

Per la pulizia delle parti in plastica o in metallo verniciato utilizzare sola-

mente un panno umido. Non utilizzare mai detergenti abrasivi o solventi. Le parti mobili del Seggiolino non devono essere in alcun modo lubrificate.

CONTROLLO DELL'INTEGRITA' DEI COMPONENTI

Si raccomanda di verificare regolarmente l'integrità e lo stato di usura dei seguenti componenti:

- **Fodera:** verificare che non fuoriescano imbottiture o che non ci sia rilascio di parti di esse. Verificare lo stato delle cuciture che devono essere sempre integre.
- **Cinture:** verificare che non ci sia un anomalo sfibramento della trama tessile con evidente riduzione dello spessore in corrispondenza del nastro di regolazione, dello spartigambe, sui rami spalle e nella zona della piastra di regolazione delle cinture.
- **Plastiche:** verificare lo stato di usura di tutte le parti in plastica che non devono presentare evidenti segni di danneggiamento o di scolorimento.

CONSERVAZIONE DEL PRODOTTO

Quando non installato sull'auto si raccomanda di conservare il Seggiolino in un posto asciutto, lontano da fonti di calore e al riparo da polvere, umidità e luce solare diretta.

SMALTIMENTO DEL PRODOTTO

Raggiunto il limite di utilizzo previsto per il Seggiolino, interrompere l'uso dello stesso e depositarlo tra i rifiuti. Per motivi di rispetto dell'ambiente, separare i diversi tipi di rifiuti secondo quanto previsto dalla normativa vigente nel proprio Paese.

GARANZIA

Il prodotto è garantito contro ogni difetto di conformità in normali condizioni di utilizzo secondo quanto previsto dalle istruzioni d'uso. La garanzia non sarà applicata, dunque, in caso di danni derivanti da un uso improprio, usura o eventi accidentali. Per la durata della garanzia sui difetti di conformità si rinvia alle specifiche previsioni delle

normative nazionali applicabili nel paese d'acquisto, dove previste.

EN MYSEAT i-SIZE (76-150 cm)

INSTRUCTIONS FOR USE

VERY IMPORTANT! TO BE READ IMMEDIATELY

IMPORTANT: PLEASE READ THESE INSTRUCTIONS CAREFULLY BEFORE USE AND KEEP THEM FOR FUTURE REFERENCE. READ THESE INSTRUCTIONS CAREFULLY TO GUARANTEE YOUR CHILD'S SAFETY AT ALL TIMES.

VERY IMPORTANT! TO BE READ IMMEDIATELY

WARNING: Remove and dispose of any plastic bags and all the elements making up the product packaging before use, or anyhow keep them out of the reach of children. Dispose of these items as sorted waste, in compliance with applicable laws.

WARNINGS

- This child car seat has been approved under regulation ECE R 129/03 for transport of children ranging from 76 to 150 cm in height.
- This car seat must always be installed in the front-facing position and used by a child who is older than 15 months.
- Each country implements different laws and regulations in terms of safety to carry children inside vehicles. For this reason, contact local authorities for further information.
- Prevent anybody from using the product without reading the instructions. Store this manual for future reference.
- Make sure that all passengers in the vehicle know how to release the child from the car seat in the event of an emergency.
- If you need to carry out any adjustment on the Car seat or your child when travelling, stop the vehicle in a safe place.
- Periodically check that the child has not opened the safety buckle on the car seat and that he/she is not playing with any part of the buckle.

- Do not let children play with the car seat components or parts.
- When the car seat is not in use, it should be left secured to the vehicle seat or stowed in the boot of the car. In fact, an unsecured car seat may pose a hazard to the passengers in the event of an accident or sudden braking.
- The Car seat shall be adjusted exclusively by an adult.
- The risk of serious harm to the child increases – both in the event of an accident and in other circumstances (e.g. sudden braking, etc.) – if the instructions contained in this manual are not followed carefully.
- No car seat can guarantee your child's total safety in the case of an accident but using this product reduces the risk of serious injuries or death.
- Always use the car seat, fitted correctly, including for short journeys. Your child's safety will be compromised if you do not follow the above mentioned rule. In particular, make sure that the child car seat belt is properly tensioned, free of knots and in proper position.
- Ensure that all passengers fasten their safety belt, both for their own safety and because they may injure the child, in the event of an accident or sudden braking during the journey.
- The car seat offers adequate protection against lateral collision even without the side protectors. If sufficient space is available in the vehicle, activating the protection against lateral collision on the side facing the vehicle door is recommended.
- Make sure that the vehicle's seats (foldable, tiltable or rotating) are well secured.
- Check that the car seat headrest does not interfere with the headrest of the child car seat: do not push it forwards. If this is the case, remove the headrest from the car seat on which the child car seat is fitted, without resting it on the luggage rack.
- DO NOT use the product for more than 10 years, after this period, alterations of the materials (e.g., due to exposure to sunlight) may reduce or compromise the product's effectiveness.
- After an accident, even of light entity, the Car seat shall be replaced because it may have suffered damages, which may not be visible

at the naked eye.

- Do not use second-hand Car seats: they may have suffered damages not visible at the naked eye, but such to compromise the product's safety.
- Do not use a car seat if it has been damaged, deformed or excessively worn out, or if any parts are missing, as the original safety features may have been compromised.
- Do not remove the labels or logos from the product.
- The seat fabric must only be replaced with another approved by the manufacturer as it forms an integral part of the child car seat. To ensure the safety of the child car seat, never use it without its fabric cover.
- The car seat is no longer usable if the safety harness shows signs of cutting or fraying.
- Do not modify or add any components to the product without the manufacturer's approval. Do not install accessories, spare parts or components which are not supplied and approved by the manufacturer and intended for the child car seat.
- Do not use any item, e.g. pillows or covers, to raise the Car seat from the vehicle's seat or to raise your child from the Car seat: in case of accident, the child car seat may not work properly.
- Make sure there are no objects between the child car seat and the vehicle seat or between the child car seat and car door.
- Make sure that no objects or luggage is carried in particular on the rear shelf inside the vehicle, without previously having anchored or positioned them safely: they may injure the passengers in the event of an accident or sudden braking.
- Never leave your child unattended in the car, it can be dangerous!
- Do not carry more than one child at a time in the Car seat.
- Avoid feeding your child when travelling, especially avoid lollipops, ice lollies or any other food on sticks. They may injure your child in case of accident or sudden braking.
- Stop frequently during long trips: children tire easily whilst using the child car seat and need to move around. It is recommended that children get in and out of the child car seat from the curb side.

- If the vehicle has been exposed to the sun, make sure that the various parts of the Car seat are not over-heated before laying your child in it: otherwise, let them cool off before accommodating your child, in order to prevent burns.
- Artsana declines any liability for the improper use of the product or any other use other than that specified in these instructions.

IMPORTANT WARNING

Starting from 15 months of age, from 76 to 105 cm (i-Size universal ISOFIX).

1. This is an i-Size Enhanced Child Restraint System. It is approved according to UN Regulation No. 129, for use in, i-Size compatible vehicle seating positions as indicated by vehicle manufacturers in the vehicle users' manual. MySeat i-Size can be used in all i-Size seating positions and in any ISOFIX seating positions. If in doubt, consult either the Enhanced Child Restraint System manufacturer or the retailer.
2. Do not use the product until the child is 15 months old.
3. From 76 cm to 105 cm it must be installed on seats equipped with the Isofix System and Top Tether. The maximum weight of the child must be 21 kg.

From 100 cm to 150 cm (i-Size booster seat).

4. This is a i-Size booster seat Enhanced Child Restraint System. It is approved according to UN Regulation No. 129, for use primarily in "i-Size seating positions" as indicated by vehicle manufacturers in the vehicle user's manual. MySeat i-Size can be use in all i-Size seating positions and, it can be used also in any UNIVERSAL seating position provided that it does not conflict with the interior of the car. If in doubt, consult either the Enhanced Child Restraint System manufacturer or the retailer.

WARNING! DO NOT use the Top Tether from 100 to 150 cm.

5. If the vehicle is not fitted with Isofix anchorage, the MySeat i-Size can be installed (in the 100-150 cm configuration) front-facing with a 3-point adult safety belt, approved according to UN/ECE Regula-

tion No. 16 or equivalent.

6. **WARNING!** When using the 3-point adult safety belt, make sure that the lap portion is positioned correctly on the pelvic area.

LIMITATIONS AND REQUIREMENTS FOR USE CONCERNING THE PRODUCT AND VEHICLE SEAT

WARNING! If it is used in a vehicle equipped with rear vehicle seat belt with integrated air bags (inflatable seat belts), the interplay between the inflatable portion of the seat belt and this child restraint system could cause serious injury or death.

76-105 cm: During installation with the Isofix system, the vehicle safety belt shall not be fastened behind the child car seat, as this would engage the inflatable portion of the safety belt.

100-150 cm: When using the car seat in vehicles equipped with rear vehicle seat belt with integrated air bags (inflatable seat belts), follow the car manufacturer's instruction manual.

- The seat of the vehicle must be equipped with a 3-point safety belt, whether static or retractable, approved according to UN/ECE Regulation No. 16 or other equivalent standards. (Fig. 3)
- Never fit the child car seat to a vehicle seat that is only equipped with a 2-point belt. (Fig. 4)
- The child car seat can be fitted on the front passenger seat or any other back seat. Never use this car seat on side-facing or rear-facing car seats. (Fig. 5)
- Make sure that the buckle of the car's three-point belt is not too far up. Otherwise, try to install the car seat on a different seat in the vehicle.



A. Headrest adjustment lever

- B. Headrest
- C. Diagonal belt guide
- D. Shoulder straps
- E. Child car seat harness
- F. Abdominal belt guide
- G. Reducer cushion
- H. Buckle
- I. Padded crotch strap
- J. Harness adjustment strap
- K. Belt adjustment button
- L. Recline lever
- M. Isofix connectors
- N. Isofix connector indicators
- O. Isofix connector release buttons
- P. Isofix connector removal belt
- Q. Top Tether
- R. Storage bag for Top Tether System and instructions
- S. Side Safety System



ZIP&WASH

The Zip&Wash car seat is the only version fitted with a double cover: three easy-to-reach zips on the seat (Fig. 51 and 52) and on the headrest (Fig. 53) allow you to easily remove the upper layer of the car seat cover so that it can be machine washed when needed. You can continue to use the car seat even when the upper layer has been removed for washing thanks to the lower layer, which remains on the car seat.

WARNING! For washing instructions refer to the indications provided in this paragraph.

HOW TO CLEAN THE FABRIC COVER

The child car seat's fabric cover can be removed and washed by hand or in a washing machine at 30°C, while the reducer cushion can only be washed by hand. Please refer to the cleaning instructions on the fabric label, which illustrates the following washing symbols:



Wash by hand



Machine washable at 30°C.



Do not bleach



Do not tumble dry



Do not iron



Do not dry clean

Never use abrasive detergents or solvents. Do not dry the fabric cover within a dryer, let it dry without squeezing it.

The fabric cover must only be replaced with another cover approved by the manufacturer, since it is an integral part of the child car seat and, therefore, one of its safety elements.

WARNING! To ensure the safety of the child car seat, never use it without its fabric cover.

To remove the fabric cover follow the instructions below:

Cover

- Adjust the headrest in the maximum position.
- Remove the elastic bands from hooks under the seat.
- Remove the elastic bands from abdominal belt guide.
- Detach the buttons of the central flap placed at the base of the backrest from the cover.

- Open the velcro at the exit of the Top Tether on the backside of the backrest.
- Remove the cover.

Headrest

- Open the buttons nearby the belt.
- Remove the elastic bands under the headrest.
- Remove the elastic band on the backside of the headrest.
- Pull off the headrest starting from the top section.

HOW TO CLEAN THE PLASTIC AND METAL PARTS

Clean the plastic and coated metal parts with a damp cloth only. Never use abrasive detergents or solvents.

The moving parts of the child car seat must not be lubricated.

CHECKING THE CONDITION OF THE COMPONENTS

It is recommended to regularly check the condition of the following components to make sure they are not damaged or worn:

- **fabric cover:** check that the padding does not come out from the seams. Check the condition of the seams: they must always be intact and undamaged.
- **harness straps:** check that the fabric lining is not frayed and that the thickness of the harness strap is not worn out in the parts corresponding to the adjustment strap, crotch strap, shoulders and harness adjustment plate.
- **plastic parts:** check that the plastic parts are not worn out, damaged or faded.

STORING THE PRODUCT

When it is not fitted in the car, it is recommended to store the child car seat in a dry place, away from sources of heat and to protect it from dust, humidity and direct sunlight.

DISPOSING OF THE PRODUCT

When the child car seat no longer complies with the original safety

standards, stop using it and dispose of it at an appropriate collection point. Always dispose of the child car seat following the guidance and regulations set out in the country of use.

WARRANTY

The product is guaranteed against any conformity defect in normal conditions of use as described in the instructions. The warranty shall not therefore apply in the case of damage caused by improper use, wear or accidental events. For the duration of the warranty on conformity defects please refer to the specific provisions of applicable national laws in the country of purchase, where appropriate.

FR MYSEAT i-SIZE (76-150 cm)

NOTICE D'EMPLOI TRÈS IMPORTANT ! À LIRE ATTENTIVEMENT

IMPORTANT : LIRE ATTENTIVEMENT ET INTÉGRALEMENT CETTE NOTICE D'EMPLOI AVANT DE SE SERVIR DU PRODUIT POUR ÉVITER TOUT RISQUE PENDANT L'UTILISATION, CONSERVER LA NOTICE POUR POUVOIR LA CONSULTER PAR LA SUITE. VOTRE ENFANT RISQUE DE SE BLESSER SI VOUS NE LA SUIVEZ PAS.

ATTENTION : avant d'utiliser cet article, ôter et éliminer tous les sachets en plastique éventuels et tous les éléments de l'emballage et les conserver hors de la portée des enfants. Il est conseillé de trier ces éléments avant de les jeter conformément aux lois en vigueur.

ATTENTION

- Ce siège-auto est homologué conformément à la norme ECE R 129/03 pour le transport d'enfants de taille comprise entre 76 cm et 150 cm.
- Ce siège-auto doit toujours être installé dans le sens de la marche avec un enfant de plus de 15 mois.
- Chaque pays a des lois et des règlements différents en matière de sécurité pour le transport des enfants en voiture. C'est pourquoi il est conseillé de contacter les autorités locales pour obtenir davantage d'informations.
- Ne laisser personne utiliser le produit avant d'avoir lu les instructions et conserver ce manuel pour les utilisations futures.
- Nous recommandons d'informer tous les passagers du véhicule sur la façon de détacher le siège-auto en cas d'urgence.
- Pendant la conduite du véhicule, garer celui-ci dans un lieu sûr

avant d'effectuer toute opération de réglage sur le siège-auto ou sur l'enfant.

- Contrôler périodiquement l'enfant pour s'assurer qu'il n'a pas ouvert la boucle du harnais de sécurité du siège-auto ou qu'il ne manipule pas une partie de celui-ci.
- Ne pas laisser d'autres enfants jouer avec des composants ou des parties du siège-auto.
- Lorsque l'enfant n'est pas dans son siège-auto, celui-ci doit rester accroché ou être rangé dans le coffre. Le siège-auto non attaché peut en effet constituer un danger pour les passagers en cas d'accident ou de freinage brusque.
- Les opérations de réglage du siège-auto doivent être effectuées exclusivement par un adulte.
- Le risque de blessures graves à l'enfant, non seulement en cas d'accident, mais également dans d'autres circonstances (ex : freinage brusque, etc.), augmente si les indications reportées dans ce manuel ne sont pas scrupuleusement respectées.
- Aucun siège-auto ne peut garantir la sécurité totale du bébé en cas d'accident. L'utilisation de ce produit réduit le risque de blessures graves ou mortelles.
- Le siège-auto doit toujours être correctement installé, même pour les petits trajets. Autrement la sécurité de l'enfant n'est pas garantie. Vérifier en particulier que les harnais du siège-auto sont correctement tendus et qu'ils ne sont pas entortillés ou mal positionnés.
- S'assurer que tous les passagers de la voiture attachent leur ceinture de sécurité, aussi bien pour leur propre sécurité que pour éviter tout risque de blesser l'enfant en cas d'accident ou de coup de frein brusque.
- Le siège-auto offre une protection adéquate contre les collisions latérales même sans les dispositifs de protection latéraux. S'il y a suffisamment de place dans le véhicule, nous recommandons d'activer la protection contre les collisions latérales du côté de la porte du véhicule.
- Vérifier que les sièges du véhicule (pliables, rabattables ou rotatifs) sont bien fixés.

- S'assurer que le repose-tête du siège de véhicule n'interfère pas avec celui du siège auto : il ne doit pas le pousser en avant. Si cela se produisait, retirer le repose-tête du siège de la voiture sur lequel le siège-auto est installé en prenant soin de ne pas le poser sur la plage arrière.
- NE PAS utiliser le produit pendant plus de 10 ans. Après cette période, les altérations des matériaux (par exemple en raison de l'exposition au soleil) peuvent réduire ou compromettre l'efficacité du produit.
- En cas d'accident, même léger, le siège-auto doit être remplacé parce qu'il pourrait avoir été endommagé de façon non visible à l'œil nu.
- Ne pas utiliser de siège-auto d'occasion : ils pourraient avoir subi des dommages structurels qui ne sont pas visibles à l'œil nu, mais qui peuvent compromettre la sécurité du produit.
- Ne pas utiliser un siège-auto endommagé, déformé, excessivement usagé, ou dont une quelconque partie est manquante : ses caractéristiques originales de sécurité pourraient être compromises.
- Ne pas enlever les étiquettes et les marques appliquées sur le produit.
- La housse ne peut être remplacée que par une housse approuvée par le fabricant car elle fait partie intégrante du siège-auto. Le siège-auto ne doit jamais être utilisé sans la housse, afin de ne pas compromettre la sécurité de l'enfant.
- Le siège-auto ne peut plus être utilisé dès lors qu'il présente des entailles ou s'il s'effiloche.
- Ne pas apporter de modifications ou d'ajouts au produit sans l'approbation du fabricant. • Ne pas appliquer à ce siège-auto d'accessoires, de pièces de rechange ou d'éléments non fournis et approuvés par le fabricant.
- Ne rien ajouter (ex. coussins ou couvertures) entre le siège-auto et le siège de la voiture, ni entre le siège-auto et l'enfant : en cas d'accident, le siège-auto pourrait ne pas fonctionner correctement.
- Vérifier qu'aucun objet n'est interposé entre le siège-auto et le siège du véhicule ou entre le siège-auto et la portière.
- Vérifier qu'aucun objet ou bagage non fixé ou positionné en toute sécurité n'est transporté, tout particulièrement sur la plage arrière à

l'intérieur du véhicule: en cas d'accident ou de freinage brusque, ils pourraient blesser les passagers.

- Ne jamais laisser l'enfant seul dans la voiture. Cela pourrait être dangereux !
- Ne pas transporter plus d'un enfant à la fois dans le siège-auto.
- Ne pas donner à manger à l'enfant pendant le voyage, en particulier des sucettes, des glaces sur bâtonnet ou d'autres aliments sur un bâtonnet. Il pourrait se blesser en cas d'accident ou de freinage brusque.
- Il est conseillé de faire des pauses fréquentes en cas de long voyage : l'enfant se fatigue facilement dans le siège-auto et il a besoin de bouger. Il est conseillé de faire monter et descendre l'enfant du côté du trottoir.
- Si le véhicule reste longtemps au soleil, contrôler avant d'installer l'enfant dans le siège-auto que les différentes parties de celui-ci ne sont pas trop chaudes : le cas échéant, les laisser refroidir afin d'éviter tout risque de brûlure.
- La société Artsana décline toute responsabilité en cas d'usage impropre du produit et pour toute utilisation différente par rapport à cette notice.

AVERTISSEMENT IMPORTANT

À partir de 15 mois, de 76 cm à 105 cm (i-Size ISOFIX Universel).

1. Ceci est un système de retenue avancé « i-Size » pour enfants. Homologué conformément au règlement n° 129/03, il est destiné à être utilisé dans des véhicules sur des sièges « compatibles avec les systèmes de retenue i-Size », comme indiqué par le constructeur dans le manuel d'utilisation du véhicule. MySeat i-Size peut être installé sur tous les sièges-auto homologués i-Size et sur tous les sièges-auto homologués ISOFIX. En cas de doute, consulter le fabricant ou le revendeur du système de retenue pour enfants.
2. Ne pas utiliser le produit avant que l'enfant ait atteint l'âge de 15 mois.
3. De 76 cm à 105 cm, l'installation doit se faire sur des sièges équipés du système Isofix et Top Tether. Le poids de l'enfant doit être de 21

kg maximum.

De 100 cm à 150 cm (i-Size booster seat).

4. Ceci est un système de retenue avancé pour enfants classé rehausseur « i-Size ». Homologué conformément au règlement n° 129/03, il est destiné à être utilisé dans des véhicules sur des sièges « compatibles avec les systèmes de retenue i-Size », comme indiqué par le constructeur dans le manuel d'utilisation du véhicule. MySeat i-Size peut être installé sur tous les sièges-auto homologués i-Size et sur tous les sièges-auto homologués UNIVERSEL à condition qu'il n'interfère pas avec les éléments intérieurs de la voiture. En cas de doute, consulter le fabricant ou le revendeur du système de retenue pour enfants.

AVERTISSEMENT! NE PAS utiliser le Top Tether de 100 à 150 cm.

5. Si le véhicule n'est pas équipé d'un système de fixation Isofix, MySeat i-Size (en configuration 100-150 cm) peut être installé face à la route avec la ceinture de sécurité 3 points, conforme à la réglementation UN/ECE n° 16 ou à d'autres normes équivalentes.

6. **AVERTISSEMENT!** Lors de l'utilisation de la ceinture à trois points du véhicule, s'assurer que la section abdominale repose correctement sur le bassin de l'enfant.

LIMITATIONS ET CONDITIONS D'UTILISATION RELATIVES AU SIÈGE-AUTO

ATTENTION! En cas d'utilisation dans des véhicules équipés de ceintures de sécurité arrière avec airbags intégrés (ceintures gonflables), l'interaction entre la partie gonflable de la ceinture du véhicule et ce système de retenue pour enfants peut provoquer de graves lésions, voire la mort.

76-105 cm : durant l'installation avec le système Isofix, la ceinture de sécurité du véhicule ne doit pas être attachée derrière le siège-auto, car cette opération risquerait de déclencher la partie gonflable de la ceinture.

100-150 cm : en cas d'utilisation dans des véhicules équipés de ceintures de sécurité arrière avec airbags intégrés (ceintures gonflables), se conformer à la notice d'utilisation du producteur du véhicule.

- Le siège de la voiture doit être équipé d'une ceinture de sécurité à 3 points, statique ou à enrouleur, homologuée conformément à la norme UN/ECE N°16 ou à d'autres normes équivalentes. (Fig. 3)
- Ne jamais installer le siège-auto avec la ceinture de la voiture à deux points de fixation. (Fig.4)
- Le siège-auto peut être installé sur le siège avant côté passager ou sur n'importe quel siège arrière. Ne jamais utiliser ce siège-auto sur des sièges tournés sur le côté ou dos à la route. (Fig. 5)
- Vérifier que la boucle de la ceinture trois points de la voiture n'est pas trop haute. Si ce n'est pas le cas, essayer d'installer le siège-auto sur un autre siège de la voiture.



- A. Levier de réglage du repose-tête
- B. Repose-tête
- C. Guide ceintures diagonales
- D. Couvre-harnais
- E. Ceintures du siège-auto
- F. Guide ceintures abdominales
- G. Coussin réducteur
- H. Boucle
- I. Protecteur de boucle rembourré
- J. Sangle de réglage du harnais
- K. Bouton de réglage des ceintures
- L. Levier d'inclinaison
- M. Connecteurs Isofix

- N. Indicateurs connecteurs Isofix
- O. Boutons de décrochage connecteurs Isofix
- P. Sangle d'extraction connecteurs Isofix
- Q. Top Tether
- R. Sac allongement système Top Tether et instructions
- S. Side Safety System



ZIP&WASH

Dans la version Zip&Wash uniquement, le siège-auto est équipé d'une double housse : la housse supérieure du siège-auto peut être retirée en toute facilité à l'aide des trois fermetures éclair aisément accessibles sur l'assise du siège-auto (Fig. 51 et 52) et sur le repose-tête (Fig. 53) pour être lavée en machine si nécessaire. Le siège-auto peut être utilisé même si la housse supérieure a été retirée pour le lavage, car la housse inférieure reste présente.

AVERTISSEMENT! Pour les instructions de lavage, se reporter aux instructions indiquées dans ce paragraphe.

NETTOYAGE DE LA HOUSSE

La housse du siège-auto est complètement amovible et lavable à la main ou en machine à 30°C tandis que le réducteur est lavable uniquement à la main. Pour le lavage, s'en tenir aux instructions affichées sur l'étiquette du revêtement avec les symboles de lavage suivants :



Lavage à la main



Laver en machine à 30°C



Ne pas blanchir



Ne pas sécher en machine



Ne pas repasser



Ne pas laver à sec

Ne jamais utiliser de détergents abrasifs ou de solvants. Ne pas essorer la housse et la laisser sécher sans la tordre.

La housse peut être remplacée exclusivement par une pièce de rechange approuvée par le fabricant, parce qu'elle fait partie intégrante du siège-auto et constitue donc un élément de sécurité.

ATTENTION! Le siège-auto ne doit jamais être utilisé sans la housse, afin de ne pas compromettre la sécurité de l'enfant.

Pour enlever la housse, procéder comme suit :

Housse

- Soulever le repose-tête dans la même position.
- Retirer les élastiques des crochets situés sous l'assise.
- Défiler les élastiques des guides des ceintures abdominales.
- Détacher les boutons au niveau du dossier de la housse.
- Ouvrez les velcros à la sortie du Top Tether à l'arrière du dossier.
- Retirer la housse.

Repose-tête

- Ouvrir les boutons au niveau des ceintures du siège-auto.
- Retirer les élastiques placés sous le repose-tête.
- Défiler l'élastique placé à l'arrière du repose-tête.
- Retirer le repos-tête en partant du haut.

NETTOYAGE DES PARTIES EN PLASTIQUE ET EN MÉTAL

Pour le nettoyage des parties en plastique ou en métal verni, utiliser seulement un chiffon humide. Ne jamais utiliser de détergents abrasifs ou de solvants.

Les parties mobiles du siège-auto ne doivent en aucune sorte être

lubrifiées.

normes nationales applicables, le cas échéant, dans le pays d'achat.

CONTRÔLE DE L'INTÉGRITÉ DES COMPOSANTS

Il est conseillé de vérifier régulièrement l'intégrité et l'état d'usure des éléments suivants :

- **Housse** : vérifier que le rembourrage ne sort pas et qu'aucune partie n'est desserrée. Vérifier l'état des coutures qui doivent toujours être parfaites.
- **Harnais de sécurité** : vérifier qu'il n'y a pas d'effilochage anormal du tissu, avec une réduction évidente de l'épaisseur au niveau du ruban de réglage, de l'entrejambe, sur les épaules et dans la zone de la plaque de réglage des harnais.
- **Plastiques** : vérifier l'état d'usure de toutes les parties en plastique qui ne doivent montrer aucun signe évident d'endommagement ou de décoloration.

CONSERVATION DU PRODUIT

Quand il n'est pas installé dans la voiture, il est conseillé de conserver le siège-auto dans un endroit sec, loin des sources de chaleur et à l'abri de poussières, de l'humidité et du rayonnement solaire direct.

ÉLIMINATION DU PRODUIT

Une fois la limite d'utilisation prévue pour le siège-auto atteinte, interrompre son utilisation et le déposer parmi les déchets. Pour des motifs de respect de l'environnement, séparer les différents types de déchets conformément à la réglementation en vigueur dans votre pays.

GARANTIE

Le produit est garanti contre tout défaut de conformité dans des conditions normales d'utilisation selon les indications figurant sur la notice d'utilisation. La garantie ne sera donc pas appliquée en cas de dommages dérivant d'un usage inapproprié, de l'usure ou d'événements accidentels. En ce qui concerne la durée de la garantie contre les défauts de conformité, consulter les conditions prévues par les

DE MYSEAT i-SIZE (76-150 cm)

GEBRAUCHSANLEITUNG

SEHR WICHTIG! BITTE SOFORT LESEN

WICHTIG: BITTE LESEN SIE VOR DEM GEBRAUCH DIESE ANLEITUNG SORGFÄLTIG UND VOLLSTÄNDIG DURCH, UM GEFAHREN BEI DER VERWENDUNG ZU VERMEIDEN. BEWAHREN SIE DIE GEBRAUCHSANLEITUNG FÜR SPÄTERES NACHLESEN AUF. BEFOLGEN SIE DIESE ANWEISUNGEN GENAU, UM DIE SICHERHEIT IHRES KINDES NICHT ZU GEFÄHRDEN.

ACHTUNG: Vor dem Gebrauch eventuelle Plastikbeutel und alle Verpackungsteile des Produkts abnehmen und entsorgen oder jedenfalls für Kinder unzugänglich aufbewahren. Diese Elemente müssen getrennt entsorgt werden, in Übereinstimmung mit den geltenden Gesetzen.

WARNUNG

- Dieser Autokindersitz ist nach EU-Verordnung ECE R129/03 für die Beförderung von Kindern mit einer Größe zwischen 76 und 150 cm zugelassen.
- Dieser Autokindersitz muss bei einem Kind, das über 15 Monate alt ist, immer in Fahrtrichtung montiert werden.
- In jedem Land sind hinsichtlich der Sicherheit andere Gesetze und Regelungen für die Beförderung von Kindern im Auto vorgesehen. Daher sollte man sich für weitere Informationen an die örtlichen Behörden wenden.
- Achten Sie darauf, dass niemand das Produkt verwendet, ohne die Gebrauchsanleitung gelesen zu haben, und bewahren Sie diese Anleitung zum späteren Nachschlagen auf.
- Es wird empfohlen, alle Insassen darüber in Kenntnis zu setzen, wie

das Kind im Notfall abzuschnallen ist.

- Falls der Autokindersitz während der Fahrt verstellt werden muss oder das Kind Ihre Aufmerksamkeit benötigt, halten Sie zuerst das Fahrzeug an einem sicheren Ort an.
- Vergewissern Sie sich regelmäßig, dass das Kind das Gurtschloss nicht öffnet und nicht am Autokindersitz oder an Teilen davon herumspielt.
- Lassen Sie andere Kinder nicht unbeaufsichtigt mit Komponenten und Teilen des Autokindersitzes spielen.
- Wenn das Kind nicht im Auto transportiert wird, muss der Autokindersitz trotzdem befestigt bleiben oder in den Kofferraum gelegt werden. Der nicht befestigte Autokindersitz kann im Falle eines Unfalls oder scharfen Bremsens für die Fahrgäste eine Gefahr darstellen.
- Der Autokindersitz darf ausschließlich von einem Erwachsenen eingestellt werden.
- Das Risiko schwerwiegender Schäden am Kind steigt, nicht nur im Falle eines Unfalls, sondern auch unter anderen Umständen (z.B. scharfes Bremsen usw.), wenn die in diesem Handbuch angegebenen Anweisungen nicht gewissenhaft befolgt werden.
- Kein Autokindersitz kann bei einem Unfall die totale Sicherheit des Kindes gewährleisten, aber die Verwendung dieses Produktes reduziert das Verletzungs- und Todesrisiko des Kindes.
- Verwenden Sie den Autokindersitz immer nur in korrekt installiertem Zustand, auch auf kurzen Strecken. Eine mangelnde Befolgung dieses Hinweises gefährdet die Unversehrtheit des Kindes. Insbesondere bitte sicherstellen, dass die Gurte des Autokindersitzes ordnungsgemäß gespannt, nicht verwickelt oder verdreht sind.
- Achten Sie darauf, dass alle Insassen zu ihrer eigenen Sicherheit bei Fahrten angeschnallt sind. Insassen, die nicht angeschnallt sind, könnten das Kind bei einem Unfall oder abrupten Bremsmanöver verletzen.
- Der Autokindersitz bietet auch ohne den Seitenschutz einen angemessenen Schutz vor Seitenaufprall. Wenn im Fahrzeug genügend Platz vorhanden ist, empfehlen wir, den Seitenaufprallschutz auf der

zur Fahrzeugtür gewandten Seite zu aktivieren.

- Vergewissern Sie sich, dass die Fahrzeugsitze (zusammenklappbar, umklappbar oder drehbar) ordnungsgemäß befestigt sind.
- Vergewissern Sie sich, dass die Kopfstütze des Fahrzeugsitzes nicht gegen die Kopfstütze des Autokindersitzes stößt: Sie darf diese nicht nach vorne drücken. Sollte dies jedoch der Fall sein, entfernen Sie die Kopfstütze vom Fahrzeugsitz, auf welchem der Autokindersitz installiert wird und legen Sie diese nicht auf die Hutablage.
- Verwenden Sie das Produkt NICHT länger als 10 Jahre. Nach Ablauf dieser Zeit können Materialveränderungen (z.B. durch Einwirkung von Sonnenlicht) die Wirksamkeit des Produkts verringern oder beeinträchtigen.
- Auch nach einem leichten Unfall kann der Autokindersitz Beschädigungen aufweisen, die mit bloßem Auge nicht zu erkennen sind. Daher muss er auf jeden Fall ausgetauscht werden.
- Benutzen Sie bitte keine Autokindersitze aus zweiter Hand: Sie könnten strukturelle Schäden haben, die mit bloßem Auge nicht zu erkennen sind, jedoch die Sicherheit des Produkts beeinträchtigen.
- Wenn der Autokindersitz beschädigt, verformt oder stark abgenutzt ist bzw. wenn irgendein Teil fehlt, darf er nicht mehr benutzt werden: Die ursprünglichen Sicherheitskriterien könnten nicht mehr gegeben sein.
- Etiketten und Zeichen/Logos nicht vom Produkt entfernen.
- Der Bezug kann nur durch einen vom Hersteller genehmigten Bezug ersetzt werden, da dieser ein fester Bestandteil des Kinderautositzes ist. Der Autokindersitz darf niemals ohne den Bezug verwendet werden, um die Sicherheit des Kindes nicht zu beeinträchtigen.
- Der Kinderautositz kann nicht mehr verwendet werden, wenn der Gurt Schnitte oder Ausfransungen aufweist.
- Nehmen Sie ohne die Zustimmung des Herstellers keine Änderungen oder Ergänzungen am Produkt vor. Montieren Sie stets nur Zubehöreile, Ersatzteile oder Komponenten, die vom Hersteller für die Verwendung mit dem Autokindersitz geliefert und genehmigt wurden.
- Verwenden Sie bitte keine Kissen oder Decken, um den Autokindersitz zu erhöhen. Im Fall eines Unfalls könnte sonst der Autokindersitz

nicht korrekt funktionieren.

- Vergewissern Sie sich, dass sich keine Gegenstände zwischen dem Autokindersitz und dem Sitz oder zwischen dem Autokindersitz und der Tür befinden.
- Vergewissern Sie sich, dass insbesondere auf der Hutablage im Fahrzeug weder Gegenstände noch Gepäck transportiert werden, die nicht sicher festgemacht oder positioniert wurden: Bei einem Unfall oder bei ruckartigem Bremsen könnten diese die Insassen verletzen.
- Lassen Sie das Kind niemals allein im Fahrzeug. Dies kann gefährlich sein!
- Der Autokindersitz ist nur für ein Kind ausgelegt.
- Vermeiden Sie es, dem Kind während der Fahrt Speisen zu verabreichen, insbesondere Lutscher, Eis am Stiel oder andere Speisen am Stiel. Im Falle eines Unfalls oder beim scharfen Bremsen könnten diese das Kind verletzen.
- Machen Sie während langer Autofahrten häufiger Pausen: Das Kind wird im Autokindersitz sehr schnell müde und braucht Bewegung. Es wird empfohlen, das Kind auf der Gehwegseite ein- und aussteigen zu lassen.
- Falls Ihr Fahrzeug länger in der Sonne stand, vergewissern Sie sich bitte, bevor Sie das Kind in den Autokindersitz setzen, dass die Teile des Autokindersitzes nicht heiß sind. Sollte dies der Fall sein, dann lassen Sie den Sitz zuerst abkühlen, bevor Sie das Kind hinein setzen, um Verbrennungen zu vermeiden.
- Die Gesellschaft Artsana übernimmt keine Haftung bei unsachgemäßer und von den vorliegenden Anweisungen abweichender Verwendung des Produkts.

WICHTIGER HINWEIS

Ab einem Alter von 15 Monaten, bei einer Größe zwischen 76 cm und 105 cm (i-size ISOFIX Universal).

1. Es handelt sich um ein „i-Size“ Kinderrückhaltesystem. Das System ist nach EU-Verordnung 129/03 für den Gebrauch in einem Fahrzeug mit i-Size-fähigen Sitzen, wie in der Bedienungsanleitung des Fahr-

zeugherstellers angegeben, zugelassen. MySeat i-Size kann in allen zugelassenen i-Size-Fahrzeugsitzen und in allen zugelassenen ISO-FIX-Fahrzeugsitzen installiert werden. Wenden Sie sich im Zweifelsfall an den Hersteller des Kindersitzes oder an Ihren Händler.

2. Das Produkt nicht verwenden, solange das Kind noch keine 15 Monate alt ist.
3. Bei einer Größe zwischen 76 cm und 105 cm muss der Einbau auf Sitzen mit Isofix-System und Top Tether erfolgen. Das Gewicht des Kindes darf maximal 21 kg betragen.

Von 100 cm bis 150 cm (i-Size Booster Seat).

4. Es handelt sich um ein, als Aufsatz klassifiziertes, i-Size-Kinderrückhaltesystem. Das System ist nach EU-Verordnung 129/03 für den Gebrauch in einem Fahrzeug mit i-Size-fähigen Sitzen, wie in der Bedienungsanleitung des Fahrzeugherstellers angegeben, zugelassen. MySeat i-Size kann in allen zugelassenen i-Size-Fahrzeugsitzen und in allen zugelassenen UNIVERSAL-Fahrzeugsitzen installiert werden, sofern es nicht die Elemente der Innenausstattung des Fahrzeugs beeinträchtigt. Wenden Sie sich im Zweifelsfall an den Hersteller des Kindersitzes oder an Ihren Händler.

WARNUNG! Den Top Tether NICHT bei einer Größe zwischen 100 und 150 cm verwenden.

5. Falls das Fahrzeug nicht über Isofix-Verankerungen verfügt, kann MySeat i-Size (in der Konfiguration 100-150 cm) in Fahrtrichtung mit dem 3-Punkt-Sicherheitsgurt, der nach der Regelung UN/ECE Nr. 16 oder anderen vergleichbaren Normen zugelassen ist, installiert werden.
6. **WARNUNG!** Wenn der Dreipunktgurt des Fahrzeugs verwendet wird, bitte sicherstellen, dass der Schoßgurt korrekt auf dem Becken des Kindes aufliegt.

EINSATZBESCHRÄNKUNGEN UND -ANFORDERUNGEN FÜR PRODUKT UND FAHRZEUGSITZ

ACHTUNG! Bei Verwendung in Fahrzeugen, die auf der hinteren

Sitzbank mit Sicherheitsgurten mit integrierten Airbags ausgestattet sind (aufblasbare Gurte), kann die Wechselwirkung zwischen dem aufblasbaren Teil des Fahrzeuggurts und dieser Rückhalteeinrichtung für Kinder schwere oder sogar tödliche Verletzungen bewirken.

76-105 cm: Bei der Installation mit dem Isofix-System darf der Sicherheitsgurt des Fahrzeugs nicht hinter dem Autokindersitz befestigt werden, da dies den aufblasbaren Teil des Gurts betreffen würde.

100-150 cm: Bei Verwendung des Autokindersitzes in Fahrzeugen mit hinteren Sicherheitsgurten mit integriertem Airbag (aufblasbare Gurte), die Gebrauchsanweisung des Fahrzeugherstellers befolgen.

- Der Fahrzeugsitz muss mit Dreipunkt-, Statik- oder Retraktor-Sicherheitsgurten ausgerüstet sein, die nach der Richtlinie UN/ECE Nr. 16 oder anderen vergleichbaren Normen zugelassen sind. (Abb. 3)
- Den Autokindersitz niemals mit dem Zwei-Punkt-Sicherheitsgurt des Autos befestigen. (Abb. 4)
- Der Autokindersitz kann beliebig auf dem vorderen Beifahrersitz oder auf einem der Rücksitze installiert werden. Verwenden Sie diesen Autokindersitz niemals auf Fahrzeugsitzen, die seitlich oder entgegen der Fahrtrichtung ausgerichtet sind. (Abb. 5)
- Sicherstellen, dass das Gurtschloss des 3-Punkt-Autogurtes nicht zu hoch ist. Andernfalls versuchen, den Autokindersitz auf einem anderen Sitz des Fahrzeugs zu installieren.



- A. Hebel zum Verstellen der Kopfstütze
- B. Kopfstütze
- C. Führung diagonale Gurte
- D. Schultergurte

- E. Kindersitzgurte
- F. Führung Bauchgurte
- G. Sitzverkleinerer
- H. Gurtschloss
- I. Gepolsterter Schrittgurt
- J. Gurtlängenverstellband
- K. Gurtverstellaste
- L. Hebel zum Verstellen der Rückenlehne
- M. Isofix-Rastarme
- N. Anzeiger Isofix-Rastarme
- O. Entriegelungstasten Isofix-Rasterarme
- P. Band zum Herausziehen der Isofix-Rasterarme
- Q. Top Tether
- R. Aufbewahrungstasche Top Tether-System und Anleitung
- S. Side Safety System



ZIP&WASH

Der Autokindersitz ist nur in der Zip&Wash-Version mit doppeltem Bezug ausgestattet: Über die drei Reißverschlüsse, die am Sitz des Autokindersitzes (Abb. 51 und 52) und an der Kopfstütze (Abb. 53) leicht zu erreichen sind, kann die obere Schicht des Bezugs des Autokindersitzes einfach abgenommen werden, um bei Bedarf in der Waschmaschine gewaschen zu werden. Der Autokindersitz kann in dem Zeitraum, in dem der obere Bezug zum Waschen abgezogen wurde, mit der unteren Schicht des Bezugs, die am Autokindersitz verbleibt, weiterverwendet werden.

WARNUNG! Für die Waschanleitung wird auf die Angaben in diesem Abschnitt verwiesen.

REINIGUNG DES BEZUGS

Der Bezug des Autokindersitzes kann vollständig abgenommen und von Hand oder in der Waschmaschine bei 30°C gewaschen werden. Der Verkleinerer darf hingegen ausschließlich von Hand gewaschen werden. Für die Reinigung befolgen Sie bitte die Anleitung auf dem Pflege-Etikett, auf dem die folgende Symbole für das Waschen abgedruckt sind:



Handwäsche



Waschen in der Waschmaschine bei 30°C



Nicht bleichen



Nicht im Trockner trocknen



Nicht bügeln



Keine chemische Reinigung möglich

Verwenden Sie keine Scheuer- oder Lösungsmittel. Den Bezug nicht schleudern und ohne Auswringen trocknen lassen.

Der Bezug darf ausschließlich durch einen vom Hersteller genehmigten Bezug ersetzt werden, da er Bestandteil des Autokindersitzes und somit ein Sicherheitselement ist.

ACHTUNG! Der Autokindersitz darf niemals ohne den Bezug verwendet werden, um die Sicherheit des Kindes nicht zu beeinträchtigen.

Um den Bezug zu entfernen, wie folgt vorgehen:

Bezug

- Die Kopfstütze in die oberste Position anheben.
- Die Gummibänder von den Haken unter dem Sitz entfernen.
- Die Gummibänder von der Führung der Bauchgurte herausziehen.
- Die Knöpfe der mittleren Klappe unten an der Rückenlehne vom Bezug lösen.

- Die Klettverschlüsse auf Höhe des Top Tether-Austritts hinten an der Rückenlehne öffnen.
- Den Bezug abnehmen.

Kopfstütze

- Die Knöpfe auf Höhe der Gurte des Autokindersitzes öffnen.
- Die Gummibänder unter der Kopfstütze entfernen.
- Das Gummiband hinten an der Kopfstütze herausziehen.
- Die Kopfstütze ausgehend von der Oberseite abziehen.

REINIGUNG DER KUNSTSTOFF- UND METALLTEILE

Für die Reinigung der Kunststoff- oder der lackierten Metallteile sollte nur ein feuchtes Tuch verwendet werden. Benutzen Sie keine Scheuer- oder Lösungsmittel.

Die beweglichen Teile des Autokindersitzes dürfen keinesfalls geschmiert werden.

KONTROLLE DER UNVERSEHRTHEIT DER BESTANDTEILE

Es wird empfohlen, regelmäßig die Unversehrtheit und den Verschleiß folgender Bestandteile des Autokindersitzes zu überprüfen:

- **Bezug:** Prüfen, ob die Polsterungen oder Teile davon beschädigt sind. Prüfen, ob die Nähte in perfektem Zustand sind.
- **Gurte:** Vergewissern Sie sich, dass am Verstellband, am Schrittgurt, an den Schulterbändern und im Bereich der Verstellplatte der Gurte kein Zerfransen des Gewebes mit sichtbarer Ausdünnung auftritt.
- **Kunststoffe:** Alle Kunststoffteile auf ihren Verschleißzustand prüfen. Sie dürfen keine sichtbaren Zeichen von Beschädigung, Verschleiß oder Ausbleichung zeigen.

AUFBEWAHRUNG DES PRODUKTS

Wenn der Autokindersitz nicht im Auto installiert ist, wird empfohlen, ihn an einem trockenen Ort, von Wärmequellen, Staub, Feuchtigkeit und direktem Sonnenlicht geschützt, aufzubewahren.

ENTSORGUNG DES PRODUKTS

Ist die für den Autokindersitz vorgesehene Gebrauchsgrenze erreicht, entsorgen Sie ihn. Aus Umweltschutzgründen müssen die verschiedenen Einzelteile des Autokindersitzes getrennt und die Entsorgungsbestimmungen Ihres Landes befolgt werden.

GARANTIE

Die Garantie gilt bei allen Konformitätsfehlern, die trotz normaler Gebrauchsbedingungen (gemäß den Vorgaben der Gebrauchsanleitung) auftreten. Die Garantie ist verwirkt bei unsachgemäßem Gebrauch, Abnutzung oder bei persönlichen Unglücksfällen. Für die Laufzeit der Garantie auf Konformitätsmängel wird auf die besonderen Bestimmungen der nationalen Gesetzesvorschriften verwiesen, die im Land des Kaufs gelten, soweit vorgesehen.

ES MYSEAT i-SIZE (76-150 cm)

INSTRUCCIONES DE USO

¡MUY IMPORTANTE! LEER INMEDIATAMENTE

IMPORTANTE: ANTES DE UTILIZAR EL PRODUCTO, LEA DETENIDAMENTE Y POR COMPLETO ESTE MANUAL DE INSTRUCCIONES PARA EVITAR PELIGROS DURANTE EL USO Y CONSÉRVELO PARA FUTURAS CONSULTAS. PARA NO PONER EN PELIGRO LA SEGURIDAD DEL NIÑO, SIGA ATENTAMENTE ESTAS INSTRUCCIONES.

ADVERTENCIA: Antes del uso, quite y elimine las bolsas de plástico y los demás componentes que formen parte del embalaje del producto o, en cualquier caso, manténgalos fuera del alcance de los niños. Le recomendamos que elimine estos elementos mediante recogida selectiva conforme a las leyes vigentes.

ADVERTENCIAS

- Esta silla de auto ha sido homologada conforme al Reglamento ECE R129/03 para el transporte de niños con altura comprendida entre 76 y 150 cm
- Esta silla de auto debe instalarse siempre en la dirección de marcha cuando el niño tenga más de 15 meses de edad.
- Cada país establece leyes y reglamentos diferentes en materia de seguridad para el transporte de niños en automóvil. Por este motivo, es recomendable contactar con las autoridades locales para obtener más información.
- No permita que el producto se utilice si no se han leído las instrucciones y conserve este manual para un uso futuro.
- Se aconseja que todos los pasajeros que ocupen el vehículo sepan cómo sacar al niño en caso de emergencia.

- Si mientras conduce se hace necesario efectuar operaciones de regulación en la silla o acomodar al niño, detenga el vehículo en un lugar seguro.
- Controle periódicamente que el niño no abra la hebilla de enganche del cinturón de seguridad de la silla y que no juegue con partes de la misma.
- Evite que otros niños jueguen con los componentes y las piezas de la silla de auto.
- Cuando no se esté llevando al niño, la silla debe dejarse enganchada, o meterse en el maletero. En efecto, una silla sin sujetar puede representar un peligro para los pasajeros en caso de accidente o de frenado brusco.
- Las operaciones de regulación de la silla de auto deben ser realizadas únicamente por un adulto.
- El riesgo de lesiones graves al niño, no solamente en caso de accidente sino en otras circunstancias (por ejemplo, frenadas bruscas, etc.), aumenta si no se siguen estrictamente las instrucciones de este manual.
- Ninguna silla de auto puede garantizar la seguridad total del niño en caso de accidente, pero la utilización de este producto reduce el riesgo de muerte o lesiones graves.
- Utilice siempre la silla de auto correctamente instalada, incluso en trayectos cortos. De lo contrario, se compromete la seguridad del niño. Verifique sobre todo que los cinturones de la silla estén bien tensados, que no estén torcidos o en posición incorrecta.
- Asegúrese de que todos los pasajeros del vehículo usen su cinturón de seguridad, por su propia seguridad y porque durante el viaje, en caso de accidente o de frenada brusca, podrían herir al niño.
- La silla de auto ofrece una protección adecuada contra los choques laterales, incluso cuando no se tienen protecciones laterales. Si en el coche el espacio a disposición es suficiente, se recomienda activar la protección contra choques laterales por el lado de la puerta del coche mismo.
- Compruebe que los asientos del vehículo (plegables, abatibles o giratorios) estén bien enganchados.

- Verifique que el reposacabezas del asiento no interfiera con el de la silla: no debe empujarlo hacia adelante. Si esto ocurre, quite el reposacabezas del asiento del automóvil en el que se vaya a instalar la silla, prestando atención a no apoyarlo en el panel trasero del coche.
- NO utilice el producto por un período superior a 10 años. Pasado este tiempo, las alteraciones que sufren los materiales (por ejemplo, a causa de la exposición a la luz del sol) pueden disminuir o comprometer las propiedades del producto.
- Tras un accidente, aunque sea leve, la silla debe sustituirse ya que puede haber sufrido daños no siempre reconocibles a simple vista.
- No utilice sillas de segunda mano: pueden haber sufrido daños estructurales no visibles a simple vista, pero que pueden comprometer la seguridad del producto.
- No utilice la silla de auto si está dañada, deformada, excesivamente gastada o con partes incompletas: podría haber perdido sus características originales de seguridad.
- No elimine las etiquetas ni las marcas del producto.
- La funda puede sustituirse única y exclusivamente por fundas aprobadas por el fabricante, ya que forma parte integrante de la sillita. La silla no debe ser utilizada nunca sin la funda para no poner en riesgo la seguridad del niño.
- La sillita no debe utilizarse si el cinturón está cortado o deshilachado.
- No modifique ni incorpore partes adicionales al producto sin la aprobación del fabricante. No instale accesorios, partes de repuesto o componentes que no estén suministrados y aprobados por el fabricante para ser utilizados con la silla.
- No utilice complementos como almohadas o mantas para elevar la silla del asiento del vehículo, ni para que el niño quede más alto en la silla: en caso de accidente, la silla podría no funcionar correctamente.
- Compruebe que no haya objetos entre la silla y el asiento, o entre la silla y la puerta.
- Asegúrese de que no se transporten objetos ni equipajes sin fijarlos o colocarlos de forma segura, sobre todo en la parte trasera del automó-

- vil: en caso de accidente o frenada brusca pueden herir a los pasajeros.
- Nunca deje al niño solo en el automóvil, ¡puede ser peligroso!
- No transporte a más de un niño a la vez en la sillita.
- No le administre comida al niño durante el viaje, especialmente piruletas, polos u otro tipo de dulces con palito. En caso de accidente o frenadas bruscas, pueden herirlo.
- Durante los viajes largos, se recomienda realizar paradas frecuentes: el niño se cansa fácilmente en la silla de auto y necesita moverse. Se recomienda acomodar y bajar al niño por el lado de la acera.
- En caso de que el vehículo haya permanecido bajo el sol durante mucho tiempo, inspeccione cuidadosamente la silla antes de acomodar al niño, algunas partes podrían estar demasiado calientes: en este caso, deje que se enfríen antes de acomodar al niño para evitar quemaduras.
- La empresa Artsana no asume responsabilidad alguna por el uso incorrecto del producto y por usos diferentes de aquellos indicados en estas instrucciones.

AVISO IMPORTANTE

A partir de los 15 meses de edad, desde 76 cm hasta 105 cm (i-Size ISOFIX Universal).

1. Este es un sistema avanzado de retención infantil "i-Size". Homologado conforme al reglamento N.º 129/03, para ser utilizado dentro de vehículos en asientos "compatibles con los sistemas i-Size", según lo indique el fabricante del vehículo en el manual del mismo. MySeat i-Size puede instalarse en todos los asientos del automóvil homologados i-Size y en todos los asientos del automóvil homologados ISOFIX. En caso de duda, consulta con el fabricante del sistema de retención o con el vendedor.
2. No utilice el producto si el niño no ha cumplido los 15 meses de edad.
3. Desde 76 cm hasta 105 cm, la instalación debe hacerse en asientos provistos de Sistema Isofix y Top Tether. El peso máximo del niño debe ser 21 kg.

Desde 100 cm hasta 150 cm (i-Size booster seat).

4. Este es un sistema avanzado de retención infantil clasificado como elevador "i-Size". Homologado conforme al reglamento N.º 129/03, para ser utilizado dentro de vehículos en asientos "compatibles con los sistemas i-Size", según lo indique el fabricante del vehículo en el manual del mismo. MySeat i-Size puede instalarse en todos los asientos del automóvil homologados i-Size y en todos los asientos del automóvil homologados UNIVERSAL, siempre que no interfiera con los elementos internos del automóvil. En caso de duda, consulta con el fabricante del sistema de retención o con el vendedor.

¡ADVERTENCIA! NO utilice el Top Tether desde los 100 hasta los 150 cm.

5. Si el automóvil no incorpora el anclaje Isofix, MySeat i-Size (en la configuración 100-150 cm), puede instalarse en la dirección de marcha con el cinturón de 3 puntos aprobado conforme al Reglamento UN/ECE N.º 16 o equivalente.

6. **¡ADVERTENCIA!** Cuando utilice el cinturón de tres puntos del vehículo, asegúrese de que el segmento abdominal quede apoyado correctamente sobre la pelvis del niño.

LIMITACIONES Y REQUISITOS PARA EL USO RELATIVOS AL PRODUCTO Y AL ASIENTO DEL AUTOMÓVIL

¡ADVERTENCIA! En caso de usar el producto en vehículos equipados con cinturones de seguridad traseros con airbag integrado (cinturones hinchables), la interacción de la parte hinchable del cinturón del vehículo con este sistema de retención para niños puede ocasionar lesiones graves o incluso la muerte.

76-105 cm: durante la instalación con el sistema Isofix, el cinturón de seguridad del vehículo no debe engancharse detrás de la silla de auto, porque sujetaría la parte hinchable del cinturón.

100-150 cm: si se utiliza en vehículos provistos de cinturón de seguridad trasero con airbag integrado (cinturones inflables), siga las instrucciones del manual de instrucciones del fabricante del automóvil.

• El asiento del automóvil debe tener cinturón de seguridad de 3 pun-

tos, estático o con recogedor, homologado según el Reglamento UN/ECE N.º 16 u otros estándares equivalentes. (Fig. 3)

- Nunca instale la silla de auto con el cinturón del automóvil de dos puntos de anclaje. (fig.4)
- La silla puede instalarse en el asiento delantero del pasajero o en cualquiera de los asientos traseros. Nunca utilice esta silla en asientos girados lateralmente u orientados en sentido contrario al de la marcha. (Fig. 5)
- Compruebe que la hebilla del cinturón de tres puntos del automóvil no se encuentre en una posición demasiado alta. De lo contrario, intente instalar la silla de auto en otro asiento del automóvil.



- A. Palanca de regulación del reposacabezas
- B. Reposacabezas
- C. Guía para cinturón diagonal
- D. Hombreras
- E. Cinturones de la sillita
- F. Guía para cinturón abdominal
- G. Reductor
- H. Hebilla
- I. Separapiernas acolchado
- J. Cinta de regulación de los cinturones
- K. Botón de regulación de los cinturones
- L. Palanca de reclinación
- M. Conectores Isofix
- N. Indicadores de los conectores Isofix
- O. Botones de desenganche de los conectores Isofix
- P. Cinta de extracción de los conectores Isofix
- Q. Top Tether

- R. Bolsa para guardar el Sistema Top Tether y las instrucciones
S. Side Safety System



ZIP&WASH

Solamente en la versión Zip&Wash, la silla de auto posee doble funda: mediante los tres cierres, fáciles de localizar en el asiento de la silla de auto (Fig. 51 y 52) y en el reposacabezas (Fig. 53), la capa superior de la funda de la silla de auto puede quitarse fácilmente para lavarla en la lavadora, cuando resulta necesario. Cuando la funda superior se ha quitado para lavarla, la silla de auto puede seguirse utilizando gracias a la capa inferior de la funda que se queda en la misma.

¡ADVERTENCIA! En cuanto a las instrucciones de lavado, consulte la información contenida en este apartado.

LIMPIEZA DE LA FUNDA

La funda de la silla puede quitarse completamente y lavarse a mano o en lavadora a 30 °C, mientras que el reductor solo se puede lavar a mano. Para el lavado, siga las instrucciones que se indican en la etiqueta de la funda que contiene los siguientes símbolos para el lavado:



Lavado a mano



Lavado en lavadora a 30 °C



No usar lejía



No secar en secadora



No planchar



No lavar en seco

No utilizar detergentes abrasivos ni disolventes. No centrifugar la funda y dejarla secar sin retorcerla.

La funda puede ser sustituida únicamente por un repuesto aprobado por el fabricante puesto que constituye parte integrante de la silla y, por tanto, un elemento de seguridad.

¡ADVERTENCIA! La silla no debe ser utilizada nunca sin la funda para no poner en riesgo la seguridad del niño.

Para quitar la funda, lleve a cabo el siguiente procedimiento:

Funda

- Eleve el reposacabezas hasta la altura máxima posible.
- Retire los elásticos de los ganchitos situados debajo del asiento.
- Saque los elásticos de las guías para cinturón abdominal.
- Suelte los botones de la solapa central situada en la base del respaldo de la funda.
- Abra los velcros a nivel de la salida del Top Tether, en la parte trasera del respaldo.
- Quite la funda.

Reposacabezas

- Desabroche los botones a nivel de las correas de la silla de auto.
- Retire los elásticos situados debajo del reposacabezas.
- Extraiga el elástico situado en la parte trasera del reposacabezas.
- Extraiga el reposacabezas empezando por el lado de arriba.

LIMPIEZA DE LAS PARTES DE PLÁSTICO Y DE METAL

Para la limpieza de las partes de plástico o metal barnizado, utilice solo un paño húmedo. Nunca utilice detergentes abrasivos o disolventes.

Las partes móviles de la silla no deben ser lubricadas.

CONTROL DE LA INTEGRIDAD DE LOS COMPONENTES

Se recomienda comprobar regularmente la integridad y el estado de desgaste de los siguientes componentes:

- **Funda:** Compruebe que el acolchado no se salga por las costuras. y que las costuras estén intactas y sin daños.
- **Cinturones:** Controle que no haya partes deshilachadas con evidente reducción del espesor de las correas, la cinta de regulación, el separapiernas, los hombros y la zona de regulación de los cinturones.
- **Partes de plástico:** Revise el estado de desgaste de todas las partes de plástico que no deben presentar señales visibles de daños o desteñido.

ALMACENAMIENTO DEL PRODUCTO

Cuando no esté instalada en el automóvil, se recomienda guardar la silla en un lugar seco, alejada de fuentes de calor y protegida del polvo, la humedad y la luz solar directa.

ELIMINACIÓN DEL PRODUCTO

Al final de la vida útil de la silla, suspenda su uso y deposítela en un punto de recogida de residuos adecuado. A efectos del respeto y la protección del medio ambiente, se deben separar los distintos tipos de residuos según establecen las normativas vigentes en el país de uso.

GARANTÍA

El producto está garantizado contra todo defecto de conformidad en condiciones normales de uso según lo previsto en las instrucciones. Por lo tanto, la garantía no se aplicará en caso de daños ocasionados por uso incorrecto, desgaste o hechos accidentales. Para la duración de la garantía sobre los defectos de conformidad se remite a las disposiciones específicas de la normativa nacional aplicable en el país de compra, si las hubiera.

PT MYSEAT i-SIZE (76-150 cm)

INSTRUÇÕES DE USO

IMPORTANTÍSSIMO! PARA LER DE IMEDIATO

IMPORTANTE: ANTES DE USAR O PRODUTO, LEIA ATENTAMENTE ESTE MANUAL DE INSTRUÇÕES PARA EVITAR RISCOS NA UTILIZAÇÃO E GUARDE-O PARA CONSULTAS FUTURAS. PARA NÃO COMPROMETER A SEGURANÇA DO SEU FILHO, SIGA ATENTAMENTE ESTAS INSTRUÇÕES.

ATENÇÃO: Antes da utilização, remova e elimine eventuais sacos de plástico e todos os elementos que fazem parte da embalagem do produto ou mantenha-os fora do alcance das crianças. Recomendamos a eliminação destes elementos por meio de recolha diferenciada, em conformidade com a legislação em vigor.

ADVERTÊNCIAS

- Esta Cadeira auto está homologada nos termos do regulamento ECE R 129/03 para o transporte de crianças com altura compreendida entre os 76 e 150 cm.
- Esta Cadeira auto deve ser instalada sempre no sentido da marcha, para crianças com idade superior a 15 meses.
- Cada país prevê leis e regulamentos diferentes em matéria de segurança para o transporte de crianças no automóvel. Por este motivo, recomendamos entrar em contacto com as autoridades locais para obter mais informações.
- Não permita que alguém utilize o produto sem ter lido as instruções e conserve este manual para consultas futuras.
- Recomenda-se que todos os passageiros a bordo sejam informados sobre como retirar a criança da Cadeira auto, em caso de emergência.
- Quando o veículo estiver em movimento, se necessitar de efetuar

qualquer operação de regulação relativa à Cadeira auto ou ao posicionamento da criança, pare o veículo num local seguro.

- Certifique-se sempre de que a criança não abre o fecho do cinto de segurança da Cadeira auto e que não manipula nenhum dos seus componentes.
- Não permita que as crianças brinquem com componentes ou partes da Cadeira auto.
- Mesmo sem a criança, a Cadeira auto deve estar sempre corretamente fixada ou então deve ser guardada no porta-bagagem. Se a Cadeira auto não estiver fixada corretamente, pode constituir um perigo para os passageiros, em caso de acidente ou travagem brusca.
- Os procedimentos de regulação da Cadeira auto devem ser efetuados exclusivamente por um adulto.
- O risco de a criança sofrer alguma lesão grave, não só em caso de acidente mas também noutras circunstâncias (por ex. travagens bruscas, etc.), aumenta se as indicações dadas neste manual não forem escrupulosamente respeitadas.
- Nenhuma Cadeira auto pode garantir a segurança total da criança em caso de acidente, mas a utilização deste produto reduz o risco de ferimentos e de morte da criança.
- Utilize sempre a Cadeira auto devidamente instalada, mesmo em percursos curtos. Se não o fizer, estará a comprometer a segurança do seu filho. Verifique, em particular, se as correias do cinto da Cadeira auto estão devidamente esticadas e se não estão torcidas ou mal posicionadas.
- Assegure-se de que todos os passageiros do automóvel utilizam o cinto de segurança, não só para a sua própria segurança, mas também para que durante a viagem, em caso de acidente ou travagem brusca, não possam ferir a criança.
- A cadeira auto oferece proteção adequada contra colisões laterais, mesmo sem os protetores laterais. Se houver espaço suficiente no veículo, recomendamos ativar a proteção contra colisões laterais no lado virado para a porta do veículo.

- Certifique-se de que os bancos do automóvel (dobráveis, rebatíveis ou giratórios) estão fixados corretamente.
- Verifique se o apoio da cabeça do banco do automóvel interfere com o apoio da cabeça da Cadeira auto: não deve empurrá-lo para a frente. Se tal suceder, retire o apoio da cabeça do banco do automóvel onde está instalada a Cadeira auto, tendo o cuidado de não o colocar solto sobre a chapeleira.
- NÃO utilize a cadeira auto por mais de 10 anos. Após esse período, as alterações dos materiais (por exemplo, devido à exposição à luz solar) podem reduzir ou comprometer a eficácia do produto.
- Após um acidente, ainda que ligeiro, a Cadeira auto deve ser substituída, dado que pode ter sofrido danos nem sempre visíveis a olho nu.
- Não utilize Cadeiras auto em segunda mão: poderão ter sofrido danos estruturais não visíveis a olho nu mas que podem comprometer a segurança do produto.
- Não utilize uma Cadeira auto que esteja danificada, deformada, excessivamente desgastada ou com algum componente em falta: pois poderá ter perdido as características originais de segurança.
- Não retire as etiquetas e a marca do produto.
- O revestimento só pode ser substituído por outro aprovado pelo fabricante, pois é parte integrante da Cadeira auto. A Cadeira auto nunca deve ser utilizada sem o revestimento, para não comprometer a segurança da criança.
- A Cadeira auto deixa de ser utilizável se o cinto apresentar cortes ou partes desfiadas.
- Não faça alterações ou acrescentos ao produto sem aprovação do fabricante. Não instale acessórios, peças de substituição e componentes não fornecidos e aprovados pelo fabricante para utilização com a Cadeira auto.
- Não coloque objetos, por exemplo almofadas ou mantas, entre a Cadeira auto e o banco do automóvel ou entre a criança e a Cadeira auto: em caso de acidente, a Cadeira auto pode não funcionar corretamente.

- Certifique-se de que não se encontram objetos entre a Cadeira auto e o banco do automóvel ou entre a Cadeira auto e a porta do automóvel.
- Certifique-se de que não são transportados no interior do veículo, nomeadamente na chapeleira, objetos ou bagagens que não tenham sido fixados ou colocados de forma segura: em caso de acidente ou travagem brusca podem ferir os passageiros.
- Nunca deixe a criança sozinha no automóvel, pode ser perigoso!
- Não transporte na Cadeira auto mais do que uma criança de cada vez.
- Durante a viagem, evite dar à criança alimentos como chupa-chupas, gelados ou outros alimentos com pauzinhos. em caso de acidente ou travagem brusca, poderão feri-la.
- Em viagens longas, faça paragens frequentes: A criança cansa-se facilmente quando está na Cadeira auto e precisa de se mexer. Faça a criança entrar e sair do veículo pelo lado do passeio.
- Se o veículo tiver ficado parado ao sol, inspeccione cuidadosamente a Cadeira auto antes de sentar a criança; algumas partes poderão estar excessivamente quentes. Nesse caso, deixe-as arrefecer antes de sentar a criança, de modo a evitar queimaduras.
- A sociedade Artsana declina qualquer responsabilidade pelo uso impróprio do produto e por uma utilização diferente da indicada nestas instruções.

AVISO IMPORTANTE

A partir dos 15 meses de idade, dos 76 aos 105 cm de altura (i-Size ISOFIX Universal).

1. Este produto é um avançado sistema de retenção i-Size para crianças. É aprovado nos termos do regulamento Nº. 129/03 para a utilização em veículos com bancos "compatíveis com os sistemas i-Size", conforme especificado pelo fabricante do veículo no manual do automóvel. A MySeat i-Size pode ser instalada em todos os bancos do automóvel aprovados i-Size e em todos os bancos do automóvel aprovados ISOFIX. Em caso de dúvidas, consulte o fabricante do sistema de retenção para crianças, ou o revendedor.
2. Não utilize o produto antes de a criança ter completado pelo me-

nos, os 15 meses de idade.

3. Dos 76 aos 105 cm, a instalação deve ser feita em bancos equipados com o Sistema Isofix e Top Tether. O peso da criança deve ser no máximo, de 21 kg.

Dos 100 cm até os 150 cm (i-Size booster seat).

4. Este é um sistema avançado de retenção para crianças, classificado como assento elevatório “i-Size”. É aprovado nos termos do regulamento Nº. 129/03 para a utilização em veículos com bancos “compatíveis com os sistemas i-Size”, conforme especificado pelo fabricante do veículo no manual do automóvel. A MySeat i-Size pode ser instalada em todos os bancos do automóvel aprovados i-Size e em todos os bancos do automóvel aprovados UNIVERSAL, desde que não interfira com elementos internos do veículo. Em caso de dúvidas, consulte o fabricante do sistema de retenção para crianças, ou o revendedor.

AVISOS! NÃO utilize o Top Tether dos 100 aos 150 cm.

5. Se no veículo não houver os pontos de ancoragem Isofix, a MySeat i-Size (na configuração 100-150 cm) pode ser instalada no sentido da marcha, com o cinto de segurança de 3 pontos do veículo, aprovado conforme o regulamento UN/ECE No. 16 ou equivalente.
6. **AVISOS!** Ao utilizar o cinto de 3 pontos do veículo, certifique-se de que a parte abdominal do cinto fica corretamente posicionada sobre a bacia da criança.

LIMITAÇÕES E REQUISITOS DE UTILIZAÇÃO RELATIVOS AO PRODUTO E AO BANCO DO AUTOMÓVEL

ATENÇÃO! No caso de utilização em veículos equipados com cintos de segurança traseiros com airbag integrado (cintos de segurança insufláveis), a interação entre a secção insuflável do cinto do veículo e esta Cadeira auto pode provocar lesões graves ou morte.

76-105 cm: durante a instalação com o sistema Isofix, o cinto de segurança do veículo não deve ser apertado por trás da Cadeira auto,

porque isto ativa a parte insuflável do cinto.

100-150 cm: siga o manual de instruções do fabricante do veículo para a utilização da cadeira auto em veículos equipados com cintos de segurança posteriores com airbag integrado (cintos insufláveis).

- O banco do automóvel deve estar equipado com cinto de segurança de 3 pontos de fixação, estático ou com enrolador, homologado em conformidade com o Regulamento UN/ECE Nº16 ou outras normas equivalentes. (Fig. 4)
- Nunca instale a Cadeira auto com um cinto do automóvel de 2 pontos de fixação. (fig.5)
- A cadeira auto pode ser instalada no banco da frente, ao lado do condutor (verifique no código da estrada em que condições) ou em qualquer um dos bancos traseiros. Nunca instale esta Cadeira auto em bancos voltados lateralmente ou no sentido inverso à marcha. (Fig. 6)
- Certifique-se de que o fecho do cinto de três pontos do automóvel não está demasiado alto. Caso contrário, tente instalar a cadeira auto noutra banco do automóvel.



- A. Manípulo de regulação do apoio da cabeça
- B. Apoio da cabeça
- C. Guia do cinto diagonal do veículo
- D. Correias dos ombros com protetores acolchoados
- E. Correia abdominal
- F. Guia do cinto abdominal do veículo
- G. Redutor
- H. Fecho
- I. Separador de pernas acolchoado
- J. Correia reguladora da tensão do cinto
- K. Botão de regulação da tensão do cinto

- L. Manípulo de reclinaco
- M. Conectores Isofix
- N. Sinalizadores dos conectores Isofix
- O. Boto de desbloqueio dos conectores Isofix
- P. Fita de extrao dos conectores Isofix
- Q. Top Tether
- R. Compartimento do Sistema Top Tether e instrues
- S. Side Safety System



ZIP&WASH

A cadeira auto apenas na verso Zip&Wash possui forro duplo: por meio dos trs Fechos de correr de fcil acesso no assento da cadeira auto (Fig. 51 e 52) e no apoio da cabea (Fig. 53),  possvel remover facilmente a camada superior do forro da cadeira auto para poder ser lavada na mquina, quando necessrio. A cadeira auto pode continuar a ser utilizada, durante o perodo em que o forro superior foi retirado para lavagem, graas  camada inferior do forro, que permanece na cadeira auto.

ATENO! Para instrues de lavagem consulte as instrues neste pargrafo.

LIMPEZA DO FORRO

O forro da Cadeira auto  completamente removvel e lavvel  mo ou na mquina a 30°C, enquanto o redutor  lavvel nica e exclusivamente  mo. Para a lavagem, siga as instrues que constam da etiqueta do forro e que podem incluir os seguintes smbolos de lavagem:



Lavagem  mo



Lavar na mquina a 30°C



No usar lixvia



No secar na mquina



No passar a ferro



No limpar a seco

Nunca utilize detergentes abrasivos ou solventes. No centrifugue o revestimento e deixe-o secar sem torcer.

O revestimento pode ser substituído apenas por outro aprovado pelo fabricante, pois constitui parte integrante da Cadeira auto, como sendo um elemento de segurana.

ATENO! A Cadeira auto nunca deve ser utilizada sem o revestimento, para no comprometer a segurana da criana.

Para remover o revestimento txtil, proceda conforme indicado em seguida:

Forro

- Eleve o apoio da cabea na posio mxima.
- Retire os elsticos dos ganchos situados debaixo do assento.
- Retire os elsticos das guias do cinto abdominal.
- Solte as molas de presso da parte central do revestimento, na base do encosto.
- Abra os velcros situados na sada do Top Tether na parte de trs do encosto.
- Remova o revestimento.

Forro do apoio da cabea

- Abra as molas de presso dos protetores das correias dos ombros da Cadeira auto.
- Retire os elsticos situados debaixo do apoio da cabea.

- Retire o elástico situado na parte de trás do apoio da cabeça.
- Remova o apoio da cabeça partindo do lado superior.

LIMPEZA DOS COMPONENTES DE PLÁSTICO E DE METAL

Para a limpeza dos componentes em plástico ou em metal pintado, utilize apenas um pano húmido. Nunca utilize detergentes abrasivos ou solventes.

As partes móveis da Cadeira auto não devem, de modo algum, ser lubrificadas.

CONTROLO DA INTEGRIDADE DOS COMPONENTES

É aconselhável verificar regularmente a integridade e o estado de desgaste dos seguintes componentes:

- **Forro:** certifique-se de que não estão a desfazer-se nem a sair para fora do tecido acolchoado, partes do enchimento. Verifique o estado das costuras, que devem estar sempre intactas.
- **Cinto:** verifique se o material têxtil está a desfazer-se e se há uma evidente redução da espessura na zona da correia reguladora, na correia separadora de pernas, nas correias dos ombros e na zona da placa de regulação das mesmas.
- **Plásticos:** verifique o estado de desgaste de todos os componentes em plástico, que não devem apresentar evidentes sinais de deterioração nem perda de cor.

CONSERVAÇÃO DO PRODUTO

Quando não está instalada no automóvel, é aconselhável conservar a Cadeira auto num local seco, longe de fontes de calor e ao abrigo do pó, da humidade e da luz solar direta.

ELIMINAÇÃO DO PRODUTO

Atingido o limite de utilização previsto para a Cadeira auto, deixe de a usar e coloque-a no lixo. Por respeito ao meio ambiente, separe os diferentes tipos de resíduos de acordo com a legislação vigente no seu País.

GARANTIA

O produto dispõe de garantia contra qualquer defeito de conformidade, verificado em condições normais de utilização, de acordo com o disposto nas instruções para utilização. A garantia não poderá portanto aplicar-se relativamente a danos no produto provocados por utilização imprópria, desgaste ou acidente. O prazo de validade da garantia sobre defeitos de conformidade, remete-se para as disposições específicas das normas nacionais, aplicáveis no país de aquisição, se as houver.

NL MYSEAT i-SIZE (76-150 cm)

GEBRUIKSAANWIJZING ZEER BELANGRIJK! METEEN LEZEN

BELANGRIJK: LEES DEZE GEBRUIKSAANWIJZING VOOR HET GEBRUIK VOLLEDIG EN AANDACHTIG DOOR OM KANS OP GEVAAR BIJ HET GEBRUIK TE VOORKOMEN EN BEWAAR ZE VOOR LATERE RAADPLEGING. VOLG DEZE GEBRUIKSAANWIJZINGEN AANDACHTIG OP OM DE VEILIGHEID VAN UW KIND NIET IN GEVAAR TE BRENGEN.

WAARSCHUWING: Verwijder voor het gebruik eventuele plastic zakken en alle andere verpakkingsonderdelen en gooi ze weg of houd ze in ieder geval buiten het bereik van kinderen. Gooi ze weg in overeenstemming met de geldende wetten voor gescheiden afvalverwerking.

WAARSCHUWING

- Dit autostoeltje is goedgekeurd volgens Voorschrift ECE R 129/03 voor het vervoeren van kinderen met een lichaamslengte van 76 cm tot 150 cm.
- Dit autostoeltje moet altijd voorwaarts gericht worden geïnstalleerd voor kinderen van meer dan 15 maanden.
- Leder land heeft andere wetten en voorschriften betreffende een veilig vervoer van kinderen in de auto. Het is daarom aangeraden voor meer informatie contact op te nemen met de plaatselijke autoriteiten.
- Laat niemand het product gebruiken zonder de instructies te lezen en bewaar deze handleiding voor toekomstig gebruik.
- Het wordt aanbevolen alle inzittenden te informeren over hoe het kind in geval van nood kan worden losgekoppeld.
- Tijdens het rijden dient u het voertuig op een veilige plaats stil te

zetten, voordat u het autostoeltje verstelt of het kind verzet.

- Controleer geregeld of het kind de gesp van de veiligheidsgordel van het autostoeltje niet openmaakt en met delen daarvan speelt.
- Laat andere kinderen niet met onderdelen of delen van het autostoeltje spelen.
- Als het kind niet wordt vervoerd, moet het autostoeltje vast blijven zitten of in de kofferbak worden gezet. Een niet vastgezet autostoeltje kan in geval van een ongeluk of bij hard remmen namelijk een gevaar inhouden voor de passagiers.
- Het autostoeltje mag uitsluitend door een volwassene worden versteld.
- Het gevaar voor ernstig letsel van het kind, en niet alleen bij een ongeluk, maar ook in andere omstandigheden (bijv. bij hard remmen, enz.) wordt groter als de aanwijzingen die in deze handleiding worden beschreven niet nauwgezet in acht worden genomen.
- Geen enkel autostoeltje kan de absolute veiligheid van het kind in geval van een ongeluk garanderen, maar het gebruik van dit artikel vermindert het gevaar voor ernstig letsel of de dood.
- Gebruik altijd het autostoeltje dat op de juiste wijze geïnstalleerd is, ook voor korte ritten. Als dit niet gebeurt, brengt dit de veiligheid van uw kind in het gedrang. Controleer vooral of de gordels van het autostoeltje strak genoeg zitten, niet verdraaid zijn en zich op de goede plaats bevinden.
- Verzeker u ervan dat alle passagiers van het voertuig hun eigen veiligheidsgordel gebruiken, zowel voor de eigen veiligheid, als omdat zij tijdens de reis bij een ongeluk of bij hard remmen het kind kunnen verwonden.
- Het autostoeltje biedt ook zonder de zijbeschermers voldoende bescherming tegen aanrijdingen van opzij. Als er voldoende ruimte in de auto is, raden wij aan de bescherming tegen zijdelingse botsingen te gebruiken aan de kant die naar de autodeur is gericht.
- Controleer of de (inklapbare, kantelbare of draaiende) zetels van het voertuig stevig vastzitten.
- Controleer of de hoofdsteun van de autozetel niet in de weg zit

van de hoofdsteun van de autostoel: hij mag hem niet naar voren duwen. Als dit mocht gebeuren, verwijdert u de hoofdsteun van de autozetel waarop de autostoel wordt geïnstalleerd en zorgt u ervoor dat u hem niet op de hoedenplank legt.

- Gebruik het product NIET langer dan 10 jaren. Na deze periode kunnen de wijzigingen in de materialen (bijvoorbeeld door blootstelling aan zonlicht) de goede werking van het product reduceren of negatief beïnvloeden.
- Ook na een niet ernstig ongeluk moet het autostoeltje worden vervangen, omdat het schade opgelopen kan hebben, die niet altijd met het blote oog zichtbaar is.
- Gebruik geen tweedehandsautostoeltjes: deze kunnen voor het blote oog onzichtbare structurele schade hebben opgelopen, die echter zodanig is dat de veiligheid van het artikel niet langer gewaarborgd wordt.
- Gebruik geen autostoeltje dat beschadigd, vervormd of te versleten is of een defect onderdeel vertoont: het kan zijn dat het niet meer over de oorspronkelijke veiligheidskenmerken beschikt.
- Verwijder de etiketten en de merken van het artikel niet.
- De hoes kan uitsluitend worden vervangen met een door de fabrikant goedgekeurde hoes, omdat deze integraal deel uitmaakt van de autostoel. Het autostoeltje mag nooit zonder hoes worden gebruikt, om de veiligheid van het kind niet op het spel te zetten.
- De autostoel mag niet meer worden gebruikt als de gordel gescheurd of gerafeld is.
- Wijzig niets aan het artikel en voeg er niets aan toe zonder toestemming van de fabrikant. Breng geen accessoires, reserveonderdelen of niet door de fabrikant geleverde en goedgekeurde onderdelen aan om met het autostoeltje te gebruiken.
- Gebruik niets, bijv. kussens of dekens, om het autostoeltje wat hoger op de stoel van het voertuig te zetten of om het kind hoger op het autostoeltje te zetten: in geval van een ongeluk kan het dan gebeuren dat het autostoeltje niet goed functioneert.

- Controleer of er zich geen voorwerpen tussen het autostoeltje en de zetel of het autostoeltje en het portier bevinden.
- Controleer of er geen voorwerpen of bagage, in het bijzonder op de hoedenplank, in het voertuig worden vervoerd, die niet zijn vastgezet of veilig zijn geplaatst: in geval van een ongeluk of bij hard remmen kunnen ze de passagiers verwonden.
- Laat het kind nooit alleen in de auto. Dit kan gevaarlijk zijn!
- Vervoer niet meer dan één kind tegelijk in het autostoeltje.
- Geef het kind tijdens de reis geen eten, in het bijzonder geen lolly, ijslolly of andere etenswaar op een stokje. In geval van een ongeluk of bij hard remmen kunnen deze hem verwonden.
- Tijdens lange reizen wordt aangeraden vaak te pauzeren: het kind verveelt zich al gauw in het autostoeltje en moet zich kunnen bewegen. Het is aangeraden het kind aan de kant van de stoep in en uit te laten stappen.
- Als het voertuig in de zon heeft gestaan, controleert u, voordat u het kind in het autostoeltje laat plaatsnemen, of de verschillende delen niet heet zijn geworden: in dat geval laat u ze eerst afkoelen voordat u het kind laat plaatsnemen, om verbranding te voorkomen.
- De firma Artsana wijst elke vorm van aansprakelijkheid af bij oneigenlijk gebruik van het artikel en bij elk gebruik dat niet overeenstemt met deze instructies.

BELANGRIJKE MEDEDELINGEN

Vanaf 15 maanden oud, van 76 cm tot 105 cm (i-Size ISOFIX Universal).

1. Dit is een geavanceerd "i-Size"-kinderbevestigingssysteem. Het is goedgekeurd volgens Verordening nr. 129/03 voor gebruik in voertuigen op zetels "compatibel met i-Size-systemen", zoals aangegeven door de voertuigfabrikant in de autohandleiding. MySeat i-Size kan worden geïnstalleerd in alle i-Size goedgekeurde autozittingen en in alle ISOFIX goedgekeurde autozittingen. Bij twijfel dient de producent van het kinderbevestigingssysteem of de detailhandelaar te worden geraadpleegd.

2. Gebruik het product niet voordat het kind 15 maanden oud is.
3. Van 76 cm tot 105 cm moet het product worden geïnstalleerd op zetels die uitgerust zijn met Isofix en Top Tether. Het kind mag niet meer dan 21 kg wegen.

Van 100 cm tot 150 cm (i-Size booster seat).

4. Dit is een geavanceerd kinderbevestigingssysteem type i-Size-zitverhoger. Het is goedgekeurd volgens Verordening nr. 129/03 voor gebruik in voertuigen op zetels "compatibel met i-Size-systemen", zoals aangegeven door de voertuigfabrikant in de autohandleiding. MySeat i-Size kan worden geïnstalleerd in alle i-Size goedgekeurde autozittingen en in alle UNIVERSAL goedgekeurde autozittingen, zolang het de interne elementen van de auto niet hindert. Bij twijfel dient de producent van het kinderbevestigingssysteem of de detailhandelaar te worden geraadpleegd.

WAARSCHUWING! Gebruik de Top Tether NIET van 100 tot 150 cm.

5. Als het voertuig niet is uitgerust met een Isofix-verankering, kan de MySeat i-Size (in de configuratie 100-150 cm) in de rijrichting worden geïnstalleerd met de 3-puntsgordel van de auto die is goedgekeurd volgens de VN/ECE Verordening nr. 16 of gelijkwaardig.
6. **WAARSCHUWING!** Wanneer u de driepuntsgordel van het voertuig gebruikt, zorg er dan voor dat het buikgedeelte correct op het bekken van het kind rust.

BEPERKINGEN EN GEBRUIKSVEREISTEN VAN HET ARTIKEL EN DE AUTOZITTING

WAARSCHUWING! Bij gebruik in voertuigen die op de achterbank zijn uitgerust met veiligheidsgordels met ingebouwde airbags (opblaasbare gordels), kan het contact tussen het opblaasbare gedeelte van de riem en het kinderzitje leiden tot ernstig letsel of de dood.

76-105 cm: tijdens de installatie met het Isofix-systeem mag de veiligheidsgordel van het voertuig niet achter het autostoeltje worden vastgemaakt, want dat kan het opblaasbare gedeelte van de gordel

activeren.

100-150 cm: volg de gebruikshandleiding van de fabrikant van de auto bij gebruik van het autostoeltje in voertuigen die zijn uitgerust met veiligheidsgordels achterin met geïntegreerde airbags (opblaasbare gordels).

- De autozitting dient uitgerust te zijn met een vaste of oprolbare driepuntsgordel, die goedgekeurd is volgens de Voorschriften UN/ECE Nr.16 of andere gelijkwaardige normen. (Afb. 3).
- Installeer het autostoeltje nooit met de tweepuntsgordel van de auto. (afb.4)
- Het autostoeltje kan voorin op de passagierszitplaats worden aangebracht, of op één van de achterzittingen. Gebruik dit autostoeltje nooit op zetels die zijdelings of tegen de rijrichting in gedraaid zijn. (Afb. 5)
- Verzeker u ervan dat de gesp van de driepuntsgordel van de auto niet te hoog zit. Probeer het autostoeltje anders op een andere zitplaats van de auto te installeren.



- A. Hendel voor afstelling van de hoofdsteun
- B. Hoofdsteun
- C. Diagonale riemgeleider
- D. Schouderriempjes
- E. Gordels van de autostoel
- F. Heupgordelgeleider
- G. Verkleinkussen
- H. Gesp
- I. Gewatteerd tussenbeenstuk
- J. Verstelband van de gordels
- K. Druknop voor afstelling van de gordels

- L. Hendel voor kantelen schuin
- M. Isofix-koppelstukken
- N. Isofix-koppelstukkentekens
- O. Deblokkeerknoppen voor Isofix-koppelstukken
- P. Band voor uittrekken van Isofix-koppelstukken
- Q. Top Tether (bovengordel)
- R. Opbergtas Top Tether en instructies
- S. Side Safety System



ZIP&WASH

Alleen het autostoeltje in de uitvoering Zip&Wash wordt alleen geleverd met een dubbele hoes. Met de drie gemakkelijk bereikbare ritsen op de zitting (afb. 51 en 52) en de hoofdsteen (afb. 53) van het stoeltje kan de buitenste laag van de hoes gemakkelijk worden verwijderd om zo nodig in de wasmachine te worden gewassen. U kunt het autostoeltje ook zonder de buitenste laag blijven gebruiken omdat de binnenste laag op het stoeltje blijft zitten.

WAARSCHUWING! Raadpleeg de instructies in dit hoofdstuk voor de wasvoorschriften.

DE HOES REINIGEN

De hoes van het autostoeltje is volledig afneembaar en kan met de hand of in de wasmachine op 30°C worden gewassen. De verkleiner kan alleen met de hand worden gewassen. Volg bij het wassen de instructies op het etiket van de bekleding, waar de volgende wasymbolen op staan:



Handwas



Op 30°C in de wasmachine wassen



Niet bleken



Niet in de droger drogen



Niet strijken



Niet chemisch laten reinigen

Gebruik nooit schuur- of oplosmiddelen. Centrifugeer de hoes niet en hang ze op zonder ze uit te wringen.

De hoes mag uitsluitend worden vervangen met een door de fabrikant goedgekeurde reservehoes, aangezien ze integrerend deel uitmaakt van het autostoeltje en dus een veiligheidselement is.

WAARSCHUWING! Het autostoeltje mag nooit zonder hoes worden gebruikt, om de veiligheid van het kind niet op het spel te zetten. Ga als volgt te werk om de stof te verwijderen:

Hoes

- Zet de hoofdsteen in de hoogste stand.
- Verwijder de elastieken van de haken onder de zitting.
- Verwijder de elastieken van de heupgordelgeleiders.
- Maak de knopen van de middenflap onderaan de rugleuning los van de hoes.
- Open de klittenbanden bij de uitgang van de Top Tether aan de achterkant van de rugleuning.
- Verwijder de hoes.

Hoofdsteen

- Open de knoppen ter hoogte van de gordels van het autostoeltje.
- Verwijder de elastieken van onder de hoofdsteen.
- Verwijder het elastiek aan de achterkant van de hoofdsteen.
- Verwijder de hoofdsteen van bovenaf.

DE PLASTIC EN METALEN ONDERDELEN REINIGEN

Gebruik alleen een vochtige doek om de plastic of gelakte metalen delen te reinigen. Gebruik nooit schuur- of oplosmiddelen.

De bewegende delen van het autostoeltje mogen op geen enkele wijze worden gesmeerd.

CONTROLE OF DE ONDERDELEN INTACT ZIJN

Het wordt aanbevolen de volgende onderdelen regelmatig op beschadiging en slijtage te controleren:

- **Hoes:** controleer of de wattering niet uitpuilt en of er geen delen loszitten. Controleer de staat van de naden die altijd intact moeten zijn.
- **Gordels:** controleer of de stof niet rafelt of duidelijk dun is geworden ter hoogte van de verstelband, het tussenbeenstuk, de schouderbeschermstukken en het gebied van de afstelplaat van de gordels.
- **Kunststof delen:** controleer de slijtagestaat van alle plastic delen, die geen duidelijke beschadigingen mogen hebben of verkleurd mogen zijn.

HET ARTIKEL OPBERGEN

Als het niet in de auto geïnstalleerd is, wordt aangeraden het autostoeltje op een droge plaats, uit de buurt van warmtebronnen en beschermd tegen stof, vocht en rechtstreeks zonlicht te bewaren.

HET ARTIKEL AFDANKEN

Als de voorziene gebruiksgrens van het autostoeltje is bereikt, gebruikt u het niet meer en zet u het bij het afval. Uit respect voor het milieu scheidt u de verschillende soorten afval volgens wat door de geldende voorschriften in uw land is voorgeschreven.

GARANTIE

Het artikel valt onder garantie tegen elke non-conformiteit binnen de normale gebruiksomstandigheden zoals voorzien in de gebruiksaanwijzingen. De garantie is dus niet geldig in geval van schade veroorzaakt door oneigenlijk gebruik, slijtage of toevallige gebeurtenissen.

Voor de duur van de garantie inzake non-conformiteit verwijzen we naar de specifieke richtlijnen en de nationale normen die van toepassing zijn in het land van aankoop, indien deze voorzien zijn.

MYSEAT i-SIZE (76-150 cm)

NÁVOD K POUŽITÍ

VELMI DŮLEŽITÉ! PŘEČTĚTE SI POZORNĚ PŘILOŽENÉ POKYNY PRO POUŽITÍ!

DŮLEŽITÉ: PŘED POUŽITÍM SI POZORNĚ PROČTĚTE CELÝ TENTO NÁVOD K POUŽITÍ, ABYSTE SE VYHNULI MOŽNÝM NEBEZPEČÍM PŘI POUŽÍVÁNÍ VÝROBKU; NÁVOD USCHOVEJTE PRO PŘÍPADNÉ DALŠÍ POUŽITÍ. ŘÍDTE SE POKYNY UVEDENÝMI V NÁVODU, ABYSTE NEOHROZILI BEZPEČNOST VAŠEHO DÍTĚTE.

UPOZORNĚNÍ: před použitím odstraňte a vyhodte všechny igelitové sáčky a části obalu výrobku nebo je alespoň uschovejte mimo dosah dětí. Doporučujeme, abyste se při likvidaci těchto částí řídili platnými předpisy o tříděném odpadu.

UPOZORNĚNÍ

- Tato autosedačka je homologována v souladu s nařízením ECE R 129/03, které upravuje problematiku přepravy dětí s tělesnou výškou od 76 do 150 cm.
- Tato autosedačka musí být vždy instalována ve směru jízdy, je určena pro dítě starší více než 15 měsíců.
- V jednotlivých státech platí různé vyhlášky a bezpečnostní předpisy vztahující se na přepravu dětí v automobilu. Proto je vhodné se obrátit na místní orgány ohledně podrobnějších informací.
- Nedovolte, aby kdokoliv používal výrobek, aniž by se obeznámil s návodem a uschovejte tento návod pro budoucí použití.
- Doporučujeme, aby všichni spolucestující byli obeznámeni se způsobem odepnutí pásů a uvolnění dítěte ze sedačky v případě nouze.
- Neupravujte polohu dítěte v autosedačce nebo polohu autosedačky za jízdy. Nejprve zastavte na bezpečném místě.

- Pravidelně kontrolujte, zda se dítěti nepodařilo rozepnout sponu bezpečnostního pásu a zda si nehraje s autosedačkou nebo s některou její částí.
- Nedovolte, aby si děti hrály s díly nebo částmi autosedačky.
- Pokud nepřeppravujete dítě, musí být autosedačka připevněna k sedadlu nebo uložena do kufru vozidla. Nepřipevněná autosedačka by mohla v případě nehody nebo prudkého zabrzdění zranit spolucestující.
- Úpravy autosedačky musí být prováděny výhradně dospělou osobou.
- Riziko vážného poranění dítěte nejen v případě nehody, ale i za jiných okolností (např. při prudkém zabrzdění) je větší, jestliže pokyny uvedené v tomto návodu nejsou přísně dodržovány.
- Žádná autosedačka nezaručí úplnou bezpečnost dítěte v případě nehody, ale její použití snižuje riziko zranění nebo smrti dítěte.
- Vždy používejte správně nainstalovanou autosedačku, a to i pro krátké jízdy. Pokud tak neučiníte, ohrožujete bezpečnost dítěte. Zkontrolujte zejména správné napnutí bezpečnostních pásů autosedačky a zda pásy nejsou přetočené nebo nesprávně umístěné.
- Ujistěte se, zda mají všichni spolujezdci bezpečnostní pás zapnutý, a to jak pro jejich vlastní bezpečnost, tak i proto, že by v případě nehody nebo prudkého zabrzdění mohli zranit vaše dítě.
- Zkontrolujte, zda jsou sedadla vozidla (sklápěcí, posuvná nebo otočná) dobře zajištěna.
- Zkontrolujte, zda se opěrka hlavy sedadla nedotýká opěrky hlavy autosedačky: nesmí ji tlačit dopředu. Pokud by k tomu došlo, odmontujte opěrku hlavy ze sedadla automobilu, na němž je autosedačka připevněna, a neukládejte ji volně na odkládací prostor za zadním sedadlem automobilu.
- Autosedačka poskytuje dostatečnou ochranu proti bočnímu nárazu i bez bočních chráničů. Pokud je ve vozidle dostatek místa, doporučujeme aktivovat ochranu proti bočnímu nárazu na straně směřující ke dveřím vozidla.
- Výrobek NEPOUŽÍVATE po dobu delší než 10 let. Po této době může změna materiálu (např. z důvodu vystavení slunečnímu záření) omezit nebo znehodnotit funkčnost výrobku.

- I při malé dopravní nehodě může dojít k poškození autosedačky, jež není postřehnutelné pouhým okem; proto je nutné autosedačku vyměnit.
- Nepoužívejte autosedačku zakoupenou v bazarech nebo z druhé ruky: mohlo dojít k vážnému poškození struktury autosedačky, i když není znatelné pouhým okem, ale které mohlo snížit bezpečnost výrobku!
- Nepoužívejte autosedačku, která je poškozená, deformovaná, nadměrně opotřebená, nebo pokud chybí jakákoliv její součást: taková by mohla ztratit své původní vlastnosti, a nesplňovala by tak předepsané bezpečnostní požadavky.
- Neodstraňujte z výrobku štítky a značky.
- Potah může být nahrazen pouze potahem schváleným výrobcem, neboť je nedílnou součástí autosedačky. Nikdy nepoužívejte autosedačku bez potahu, abyste neohrozili bezpečnost dítěte.
- Autosedačka není použitelná, je-li pás pořezaný nebo roztřepený.
- Na výrobku nesmí být provedena žádná úprava nebo změna bez předchozího souhlasu výrobce. Nepoužívejte k této autosedačce doplňky, náhradní díly nebo části, které nejsou dodávány nebo schváleny výrobcem pro daný typ autosedačky.
- Nepoužívejte žádné předměty, jako například polštářky nebo deky, k podložení autosedačky na sedadle nebo dítěte v autosedačce: v případě nehody by autosedačka nemusela být plně funkční.
- Zkontrolujte, zda se mezi autosedačkou a sedadlem nebo mezi autosedačkou a dveřmi nenachází žádný předmět.
- Zkontrolujte, zda nevezete ve vozidle volně ležící nebo špatně upevněné předměty a zavazadla, a to zvláště na zadní odkládací desce: v případě nehody nebo prudkého zabrzdění by mohly zranit cestující ve vozidle.
- Nikdy nenechávejte dítě ve vozidle samotné. Mohlo by to být nebezpečné!
- Nikdy nevozte v autosedačce více než jedno dítě.
- Nedávejte dítěti během cesty pokrmy na špejli, především lízátka nebo zmrzlinu. V případě nehody nebo prudkého zabrzdění by se mohlo zranit!

- Během dlouhých cest doporučujeme dělat časté zastávky: Dítě se v autosedačce velmi snadno unaví a potřebuje pohyb. Doporučujeme nechat dítě nastupovat a vystupovat ze strany chodníku.
- Pokud auto zůstalo dlouho stát na slunci, pozorně autosedačku zkontrolujte, dříve než do ní dítě usadíte; některé části by mohly být rozpálené: pokud ano, nechte je vychladnout dříve, než dítě usadíte, abyste zabránili popáleninám!
- Společnost Artsana nese žádnou odpovědnost za nesprávné používání výrobku a za jakékoli používání odlišným způsobem nebo k jiným účelům, než je uvedeno v tomto návodu.

DŮLEŽITÉ UPOZORNĚNÍ

Od 15 měsíců věku, od 76 do 105 cm výšky (i-Size ISOFIX Universal).

1. Jedná se o pokročilý dětský zádržný systém „i-Size“. Je homologován ve smyslu nařízení č. 129/03 pro použití uvnitř vozidel na sedadlech „kompatibilních se systémy i-Size“, jak uvádí výrobce vozidla v příručce k vozidlu. MySeat i-Size lze instalovat na všechna sedadla ve vozidle schválená pro použití se systémem i-Size a na všechna sedadla ve vozidle schválená pro použití se systémem ISOFIX. V případě pochybností se obraťte na výrobce zádržného systému pro děti nebo na jeho prodejce.
2. Nepoužívejte výrobek dříve, než dítě dosáhne 15 měsíců.
3. Od 76 cm do 105 cm musí být instalace provedena na sedadlech vybavených systémem Isofix a Top Tether. Váha dítěte musí být maximálně 21 kg.

Od 100 do 150 cm výšky (i-Size booster seat).

4. Jedná se o pokročilý dětský zádržný systém „i-Size“ klasifikovaný jako podsedák „i-Size“. Je homologován ve smyslu nařízení č. 129/03 pro použití uvnitř vozidel na sedadlech „kompatibilních se systémy i-Size“, jak uvádí výrobce vozidla v příručce k vozidlu. MySeat i-Size lze instalovat na všechna sedadla ve vozidle schválená pro použití se systémem i-Size, pokud nenarušuje funkci ostatních vnitřních prvků výbavy vozidla. V případě pochybností se obraťte

na výrobce zádržného systému pro děti nebo na jeho prodejce.

UPOZORNĚNÍ! NEPOUŽÍVEJTE Top Tether od 100 do 150 cm.

5. Pokud vozidlo není vybaveno systémem ukotvení Isofix, lze MySeat i-Size (v konfiguraci 100–150 cm) instalovat po směru jízdy pomocí třibodového bezpečnostního pásu automobilu, schváleného dle nařízení UN/ECE č. 16, popřípadě jiných ekvivalentních norem.
6. **UPOZORNĚNÍ!** Při použití třibodového pásu vozidla se ujistěte, že břišní část spočívá správně na pánvi dítěte.

OMEZENÍ PŘI POUŽÍVÁNÍ VÝROBKU A POŽADAVKY NA SEDADLO VOZIDLA

UPOZORNĚNÍ! V případě použití ve vozidlech vybavených zadními bezpečnostními pásy s integrovanými airbagy (nafukovací pásy), tak interakce nafukovací části bezpečnostního pásu vozidla s tímto dětským zádržným systémem může mít za následek vážné zranění nebo smrt.

76–105 cm: během instalace se systémem Isofix nesmí být bezpečnostní pás vozidla připevněn za autosedačku, protože by došlo k zachycení nafukovací části pásu.

100–150 cm: dodržujte návod k použití výrobce vozidla pro použití autosedačky ve vozidlech vybavených zadními bezpečnostními pásy s integrovanými airbagy (nafukovací pásy).

- Sedadlo vozidla musí být vybaveno třibodovým bezpečnostním pásem, pevným nebo s automatickým navijením, který musí být homologován v souladu s normou UN/ECE č. 16 nebo jinými odpovídajícími standardy. (Obr. 3)
- Nikdy nepřipevňujte autosedačku bezpečnostním pásem vozidla se dvěma kotevními body. (Obr. 4)
- Autosedačka může být připevněna na předním sedadle pro spolujezdce nebo na jakémkoliv ze zadních sedadel. Nikdy nepřipevňujte autosedačku na sedadla otočená do boku nebo proti směru jízdy. (Obr. 5)
- Zkontrolujte, zda se přezka třibodového bezpečnostního pásu vozidla nenachází příliš vysoko. V opačném případě se pokuste autose-

dačku připevnit na jiné sedadlo vozidla.



- A. Páčka pro nastavení opěrky hlavy
- B. Opěrka hlavy
- C. Vodící diagonální pásy
- D. Ramenní popruhy
- E. Pásy autosedačky
- F. Vodící břišní pásy
- G. Redukce
- H. Přezka
- I. Polstrovaný pás mezi nohama dítěte
- J. Pás na úpravu délky pásů
- K. Tlačítko pro nastavení délky pásů
- L. Páčka pro naklápění
- M. Konektory Isofix
- N. Ukazatelé konektorů Isofix
- O. Tlačítka na uvolnění konektorů Isofix
- P. Popruh k vyjmutí konektorů Isofix
- Q. Top Tether
- R. Úložné pouzdro pro systém Top Tether a pokyny
- S. Side Safety System



ZIP&WASH

Pouze ve verzi Zip&Wash je autosedačka vybavena dvojím potahem:

Pomocí tří snadno dostupných zipů na sedadle autosedačky (obr. 51 a 52) a na opěrce hlavy (obr. 53) lze snadno sejmout horní vrstvu potahu a v případě potřeby ji vyprat v pračce. Po dobu odstranění vrchního potahu a jeho praní lze autosedačku dále používat díky spodní vrstvě potahu, jež na autosedačce zůstává.

UPOZORNĚNÍ! Pokyny k praní naleznete v tomto odstavci.

ČISTĚNÍ POTAHU

Potah autosedačky je možno celý sejmout a vyprat v ruce nebo v pračce na 30 °C. Vložku lze naopak prát výhradně v ruce. Při praní se řiďte pokyny uvedenými na štítku potahu, který obsahuje následující symboly pro praní:



Ruční praní



Perte v pračce na 30 °C



Nebělte



Nesušte v sušičce



Nežehlete



Nečistěte chemicky

Nikdy nepoužívejte tekutý písek ani ředidla. Potah neždímejte a nechte jej volně uschnout.

Potah může být nahrazen pouze potahem schváleným výrobcem, neb je nedílnou součástí autosedačky a tudíž přispívá k její bezpečnosti.

UPOZORNĚNÍ! Nikdy nepoužívejte autosedačku bez potahu, abyste neohrozili bezpečnost dítěte.

Chcete-li odstranit textilní potah, postupujte následovně:

Potah

- Zvedněte opěrku hlavy do maximální polohy.

- Odstraňte elastické pásky z háčků pod sedadlem.
- Vylékněte elastické pásky z vodičích břišních pásů.
- Odepněte knoflíky středové klopky, která je umístěna na spodní části opěrky zad, od potahu.
- Otevřete zapínání na suchý zip výstupu Top Tether na zadní straně opěrky zad.
- Sejměte potah.

Opěrka hlavy

- Rozepněte knoflíky v úrovni pásů autosedačky.
- Odstraňte elastické pásky umístěné pod opěrkou hlavy.
- Stáhněte elastickou pásku umístěnou na zadní straně opěrky hlavy.
- Sejměte potah z opěrky hlavy tak, že začnete na horní straně.

ČISTĚNÍ PLASTOVÝCH A KOVOVÝCH ČÁSTÍ

Části z plastu nebo lakovaného kovu čistěte pouze navlhčeným hadříkem. Nikdy nepoužívejte tekutý písek ani ředidla.

Pohyblivé části autosedačky nesmí být nijak olejovány.

KONTROLA CELISTVOSTI SOUČÁSTÍ

Doporučujeme pravidelně kontrolovat celistvost a stav opotřebovaných následujících částí:

- **Potah:** zkontrolujte, jestli vycpávka někde nevyčnívá nebo se nedrolí; zkontrolujte stav švů. Nesmí se nikde párat.
- **Pásky:** zkontrolujte, jestli útek látky neřídne a jestli viditelně neslábne tloušťka pásů v blízkosti regulačního pásu, pásu mezi nohama dítěte, na úrovni ramen a okolo destičky na úpravu pásů.
- **Plasty:** kontrolujte stupeň opotřebování všech plastových částí, které nesmí být ani viditelně poškozené ani vybledlé.

USCHOVÁNÍ VÝROBKU

Pokud není autosedačka používána ve vozidle, doporučujeme ji uschovat na suchém místě mimo dosah tepelných zdrojů a uložit ji tak, aby byla chráněna před prachem, vlhkostí a přímým slunečním světlem.

LIKVIDACE VÝROBKU

Po uplynutí stanovené životnosti výrobku jej přestaňte používat a vy-

hodte ho do odpadu. Z důvodu ochrany životního prostředí umístěte jednotlivé části výrobku do tříděného odpadu v souladu s předpisy platnými ve vaší zemi.

ZÁRUKA

Na výrobek se vztahuje záruka, která pokrývá jakoukoli vadu výrobku při běžných podmínkách použití v souladu s návodem k použití. Záruka se nevztahuje na škody vzniklé v důsledku nesprávného použití, opotřebení nebo nahodilých událostí. Dobu trvání záruky na vady týkající se výrobku upravují konkrétní předpisy uplatňované v zemi, kde byl výrobek zakoupen.

PL MYSEAT i-SIZE (76-150 cm)

INSTRUKCJA UŻYTKOWANIA BARDZO WAŻNE! NALEŻY NATYCHMIAST PRZECZYTAĆ

WAŻNE: PRZED UŻYCIEM PRZECZYTAĆ UWAŻNIE TĘ INSTRUKCJĘ W CAŁOŚCI, ABY NIE DOPUŚCIĆ DO NIEBEZPIECZNYCH SYTUACJI W CZASIE UŻYTKOWANIA ORAZ ZACHOWAĆ JĄ NA PRZYSZŁOŚĆ. ABY ZAPEWNIĆ BEZPIECZEŃSTWO DZIECKA, DOKŁADNIE STOSOWAĆ SIĘ DO INSTRUKCJI.

OSTRZEŻENIE: przed użyciem produktu usunąć i wyrzucić ewentualne plastikowe woreczki oraz wszystkie elementy tworzące opakowanie lub przechowywać je w miejscu niedostępnym dla dzieci. Odpadów należy się pozbyć w sposób zgodny z obowiązującymi przepisami, regulującymi kwestie segregacji.

OSTRZEŻENIA

- Ten fotelik ma homologację zgodnie z rozporządzeniem ECE R 129/03 w sprawie przewożenia dzieci o wzroście od 76 cm do 150 cm.
- Ten fotelik należy instalować zawsze w kierunku jazdy, dla dzieci w wieku powyżej 15 miesięcy.
- Każdy kraj stosuje odmienne normy i przepisy dotyczące bezpiecznego przewozu dzieci w samochodzie. Dlatego też należy skontaktować się z lokalnymi władzami w celu uzyskania dokładnych informacji.
- Nie pozwalać, aby produkt używały osoby, które nie przeczytały instrukcji i zachować instrukcję na przyszłość.
- Zaleca się, aby wszyscy pasażerowie pojazdu wiedzieli w jaki sposób w nagłych przypadkach odpiąć pasy i wyjąć dziecko z fotelika.
- Podczas podróży, przed wyregulowaniem Fotelika lub przed poprawieniem pozycji dziecka zatrzymać pojazd w bezpiecznym miejscu.
- Kontrolować okresowo, czy dziecko nie odpina sprzączki zaczepowej

- pasa bezpieczeństwa Fotelika, oraz czy nie bawi się jego częściami.
- Nie pozwalać innym dzieciom bawić się komponentami lub częściami Fotelika.
- Nawet jeśli nie jest przewożone dziecko, Fotelik powinien być zawsze prawidłowo zainstalowany lub włożony do bagażnika. W razie wypadku lub gwałtownego hamowania Fotelik, który nie został zaczepiony może stanowić zagrożenie dla pasażerów.
- Fotelik mogą regulować wyłącznie osoby dorosłe.
- Ryzyko odniesienia poważnych obrażeń przez dziecko, nie tylko w razie wypadku, lecz również w innych okolicznościach (np. przy gwałtownym hamowaniu, itd.) wzrasta, jeśli nie przestrzega się dokładnie zaleceń podanych w tej instrukcji.
- W razie wypadku żaden Fotelik nie może zagwarantować dziecku całkowitego bezpieczeństwa, ale użycie tego produktu zmniejsza ryzyko poważnych obrażeń oraz śmierci.
- Zawsze korzystać z prawidłowo zamontowanego Fotelika samochodowego, nawet na krótkich trasach. Nieprzestrzeganie tego przepisu zagraża bezpieczeństwu dziecka. W szczególności należy sprawdzać, czy pasy Fotelika są odpowiednio napięte, nie są splątane lub w nieprawidłowym położeniu.
- Upewnić się, że wszyscy pasażerowie pojazdu używają swojego pasa bezpieczeństwa, nie tylko dla ich własnego bezpieczeństwa, lecz również dlatego, że w trakcie podróży, w razie wypadku lub gwałtownego hamowania, mogliby zranić dziecko.
- Fotelik samochodowy oferuje ochronę odpowiednią przy kolizji bocznej nawet bez ochraniaczy bocznych. Jeśli w pojeździe jest wystarczająco dużo miejsca, zalecamy aktywowanie ochrony przed kolizją boczną po stronie skierowanej do drzwi pojazdu.
- Sprawdzić, czy siedzenia pojazdu (składane, uchylne lub obrotowe) są odpowiednio zablokowane.
- Sprawdzić, czy zagłówek siedzenia samochodowego nie koliduje z zagłówkiem Fotelika: nie może go popychać do przodu. Jeżeli dojdzie do takiej sytuacji, należy wyjąć zagłówek siedzenia, na którym

- jest zamontowany Fotelik, pamiętając, aby nie pozostawić zagłówka na tylnej półce.
- NIE używać produktu przez okres powyżej 10 lat. Po tym okresie, zmiany materiałów (na przykład z powodu wystawiania na promienie słoneczne) mogą zmniejszyć lub pogorszyć skuteczność produktu.
 - Nawet podczas niegroźnego wypadku samochodowego Fotelik może zostać uszkodzony w sposób niewidoczny gołym okiem, dlatego też należy go wymienić.
 - Nie należy stosować Fotelików używanych: mogą posiadać uszkodzenia konstrukcyjne niewidoczne gołym okiem, uniemożliwiające bezpieczne używanie produktu.
 - Nie używać Fotelika, jeżeli jest uszkodzony, zdeformowany, zbyt zużyty lub brak w nim jakichś części: możliwe jest, iż utracił on swe oryginalne cechy charakterystyczne zapewniające bezpieczeństwo.
 - Nie usuwać etykiet i oznaczeń produktu.
 - Ponieważ obicie stanowi integralną część Fotelika, może ono zostać zastąpione wyłącznie obiciem zatwierdzonym przez producenta. Fotelik nie może być używany bez poszewki, mogłoby to narazić dziecko na niebezpieczeństwo.
 - Fotelik nie nadaje się do dalszego użytku jeżeli pas jest uszkodzony lub zniszczony.
 - Nie należy dokonywać żadnych przeróbek ani instalować dodatkowych akcesoriów bez uprzedniej zgody producenta. Nie montować na Foteliku akcesoriów, części zamiennych lub innych elementów, które nie zostały dostarczone i zatwierdzone przez Producenta.
 - Nie używać niczego, np. poduszek lub koców, w celu uniesienia Fotelika na siedzeniu samochodowym lub dziecka na Foteliku: w razie wypadku, może spowodować to nieprawidłowe działanie Fotelika.
 - Sprawdzić, czy pomiędzy Fotelikiem a siedzeniem lub pomiędzy Fotelikiem a drzwiami samochodu niczego nie ma.
 - Upewnić się, czy nie są przewożone – przede wszystkim na tylnej półce – przedmioty lub bagaże, które zostały nieprawidłowo umocowane lub źle umieszczone, mogące: w razie kolizji lub gwałtownego

hamowania zranić pasażerów.

- Nigdy nie pozostawiać dziecka w samochodzie bez opieki. Może to być niebezpieczne!
- W foteliku nie należy przewozić więcej niż jednego dziecka naraz.
- W trakcie jazdy nie dawać dziecku jedzenia, a w szczególności lizaków, lodów lub innych artykułów na patyku. W razie wypadku lub gwałtownego hamowania mogłyby zranić dziecko.
- W trakcie długich podróży zaleca się częste postoje: dziecko siedząc w Foteliku łatwo się męczy i potrzebuje się poruszać. Zaleca się, aby dziecko wsiadało do samochodu i z niego wysiadało od strony chodnika.
- Jeśli pojazd długo stał na słońcu, przed posadzeniem dziecka w foteliku trzeba dokładnie sprawdzić, czy jego części nie są zbyt mocno nagrzane: jeśli jest to konieczne, przed posadzeniem w nim dziecka, należy go ochłodzić aby uniknąć poparzenia dziecka.
- Spółka Artsana nie ponosi żadnej odpowiedzialności w przypadku niewłaściwego używania produktu oraz w przypadku jego używania w sposób niezgodny z tą instrukcją.

WAŻNA INFORMACJA

Od wieku 15 miesięcy, od 76 cm do 105 cm (i-SIZE ISOFIX Universal).

1. Jest to zaawansowany system przytrzymywania dzieci "i-Size". Posiada homologację w myśl rozporządzenia nr 129/03 w sprawie użytkowania w pojazdach na siedzeniach „kompatybilnych z systemami i-Size”, zgodnie z tym, co podał producent w instrukcji pojazdu. MySeat i-Size można instalować na wszystkich fotelach samochodowych z homologacją i-Size oraz na wszystkich fotelach samochodowych z homologacją ISOFIX. W razie wątpliwości należy skontaktować się z producentem lub sprzedawcą samochodowego fotelika dziecięcego.
2. Nie używać produktu zanim dziecko nie skończy 15 miesięcy.
3. Przy wzroście od 76 cm do 105 cm instalować na fotelach wyposażonych w System Isofix i Top Tether. Dziecko może ważyć maksymalnie 21 kg.

Od 100 cm do 150 cm (i-Size booster seat).

4. To jest zaawansowany system przytrzymujący dla dzieci, sklasyfikowany jako fotelik i-Size. Posiada homologację w myśl rozporządzenia nr 129/03 w sprawie użytkowania w pojazdach na siedzeniach „kompatybilnych z systemami i-Size”, zgodnie z tym, co podał producent w instrukcji pojazdu. MySeat i-Size można instalować na wszystkich fotelach samochodowych z homologacją i-Size oraz na wszystkich fotelach samochodowych z homologacją UNIWER-SALNA, o ile nie koliduje z wewnętrznymi elementami samochodu. W razie wątpliwości należy skontaktować się z producentem lub sprzedawcą samochodowego fotelika dziecięcego.

OSTRZEŻENIE! NIE używać pasa Top Tether przy wzroście od 100 do 150 cm.

5. Jeżeli pojazd nie ma mocowań w systemie Isofix, MySeat i-Size (w konfiguracji 100-150 cm), można go zainstalować w kierunku jazdy z 3-punktowym pasem samochodowym, zatwierdzonym zgodnie z rozporządzeniem UN/ECE nr 16 lub równoważnym.

6. **OSTRZEŻENIE!** W przypadku korzystania z trzypunktowego pasa pojazdu sprawdzić, czy odcinek brzuszny pasa leży prawidłowo na miednicy dziecka.

OGRANICZENIA I WYMAGANIA DOTYCZĄCE PRODUKTU ORAZ SIEDZENIA SAMOCHODOWEGO

OSTRZEŻENIE! W przypadku zastosowania w pojazdach wyposażonych w tylne pasy bezpieczeństwa ze zintegrowaną poduszką powietrzną (nadmuchiwane pasy bezpieczeństwa), wzajemne oddziaływanie na siebie pompowanej części pasa pojazdu i tego systemu przytrzymującego dzieci może spowodować poważne obrażenia lub śmierć.

76-105 cm: podczas instalowania za pomocą systemu Isofix samochodowy pas bezpieczeństwa nie może być zapięty z tyłu Fotelika, ponieważ spowodowałoby to załączenie pompowanej części pasa.

100-150 cm: w przypadku korzystania z fotelika w pojazdach wypo-

sażonych w pasy bezpieczeństwa na tylnych siedzeniach z wbudowanymi poduszkami powietrznymi (pasy nadmuchiwane), stosować się do instrukcji producenta samochodu.

- Fotel samochodowy musi być wyposażony w 3-punktowy pas bezpieczeństwa, statyczny lub bezwładnościowy, z homologacją zgodną z Rozporządzeniem UN/ECE nr 16 lub innymi równoważnymi normami. (Rys. 3)
- Nigdy nie instalować fotelika za pomocą dwupunktowego pasa samochodowego. (rys.4)
- Fotelik może być instalowany na przednim siedzeniu po stronie pasażera lub na którymkolwiek tylnym siedzeniu. Nigdy nie używać tego fotelika na siedzeniach ustawionych w poprzek lub tyłem do kierunku jazdy. (Rys. 5)
- Upewnić się, czy klamra 3-punktowego pasa bezpieczeństwa samochodu nie jest za wysoko. W przeciwnym razie spróbować zainstalować fotelik na innym siedzeniu w samochodzie.



- A. Dźwignia regulacji zagłówka
- B. Zagłówek
- C. Prowadnik pasów ukośnych
- D. Nakładki naramienne
- E. Pasy Fotelika
- F. Prowadnik pasów brzusznych
- G. Poduszka redukcyjna
- H. Sprzączka
- I. Pas kroczyzny
- J. Taśma do regulacji pasów
- K. Przycisk regulacji pasów

- L. Dźwignia nachylania
- M. Łączniki Isofix
- N. Sygnalizatory zaczepów Isofix
- O. Przyciski zwalnijące łączniki Isofix
- P. Taśma do wyciągania zaczepów Isofix
- Q. Top Tether
- R. Woreczek na System Top Tether i instrukcje
- S. Side Safety System



ZIP&WASH

Fotelik samochodowy tylko w wersji Zip&Wash jest wyposażony w podwójną poszewkę: dzięki trzem suwakom łatwo dostępnym na siedzeniu fotelika (Rys. 51 i 52) oraz na zagłówku (Rys. 53) można z łatwością zdjąć górną warstwę poszewki fotelika, by uprać ją w pralce, gdy zachodzi taka potrzeba. Fotelika samochodowego wciąż można używać w czasie, gdy górna poszewka jest zdjęta do prania, a wszystko to dzięki dolnej warstwie poszewki, która wciąż pozostaje na foteliku.

OSTRZEŻENIE! Aby uzyskać instrukcje dotyczące prania, należy odnieść się do zaleceń w tym paragrafie.

CZYSZCZENIE OBICIA

Obicie fotelika można całkowicie zdjąć i wyprać ręcznie lub w pralce w temperaturze 30°C, natomiast wkładkę można prać tylko ręcznie. Podczas prania należy przestrzegać instrukcji przytoczonych na zwywczes obicia, zawierającej następujące symbole dotyczące prania:



Prać ręcznie



Prać w pralce w temperaturze 30°C



Nie używać wybielaczy



Nie suszyć w suszarce bębnowej



Nie prasować



Nie czyścić chemicznie

Nie używać nigdy agresywnych detergentów ani rozpuszczalników. Nie stosować wirowania oraz suszyć poszewkę bez wykręcania.

Poszewka może być zastąpiona wyłącznie artykułem zatwierdzonym przez producenta ponieważ stanowi integralną część Fotelika, a więc jest także elementem zabezpieczającym.

OSTRZEŻENIE! Fotelik nie może być używany bez poszewki, mogłoby to narazić dziecko na niebezpieczeństwo.

Aby zdjąć tkaninę, postępować jak podano poniżej:

Poszewka

- Podnieść zagłówek na najwyższą pozycję.
- Zdjąć gumki z haczyków pod fotelem.
- Zsunąć gumki z przewodnika pasów brzusznych.
- Rozpiąć guziki środkowej patki na dole oparcia poszewki.
- Rozpiąć rzepy przy wyjściu pasa Top Tether, za oparciem.
- Zdjąć poszewkę.

Zagłówek

- Rozpiąć guziki przy pasach Fotelika.
- Zdjąć gumki założone pod zagłówkiem.
- Zsunąć gumkę założoną za zagłówkiem.
- Wyciągnąć zagłówek, zaczynając od górnej części.

CZYSZCZENIE PLASTIKOWYCH ORAZ METALOWYCH ELEMENTÓW

Do czyszczenia elementów z plastiku lub z lakierowanego metalu należy używać tylko wilgotnej szmatki. Nigdy nie stosować agresywnych deter-

gentów ani rozpuszczalników.
Ruchome części Fotelika nie wymagają smarowania.

KONTROLA STANU ELEMENTÓW SKŁADOWYCH

Zaleca się kontrolować regularnie stan oraz stopień zużycia następujących elementów:

- **Poszewka:** sprawdzić czy nie jest przetarta i czy nie wychodzi z niej wyściółka. Sprawdzić szwy, nie powinny być rozprute.
- **Pasy:** sprawdzić czy nie doszło do zużycia obicia oraz do zmniejszenia jego grubości w okolicy taśmy regulacyjnej, pasa krocznego, na odcinku ramiennym pasów oraz w pobliżu płytki regulacji pasów.
- **Elementy plastikowe:** kontrolować stan oraz stopień zużycia wszystkich plastikowych elementów, które nie powinny być uszkodzone i wypłowiałe.

KONSERWACJA WYROBU

Jeżeli fotelik nie jest zainstalowany w samochodzie zaleca się, aby przechowywać go w suchym miejscu, z dala od źródeł ciepła oraz chronić go przed kurzem, wilgocią i bezpośrednim działaniem promieni słonecznych.

UTYLIZACJA WYROBU

Po zakończeniu okresu eksploatacji Fotelik nie powinien być używany i należy go wyrzucić. Ze względu na ochronę środowiska należy segregować różnego rodzaju odpady zgodnie z przepisami obowiązującymi w kraju użytkownika.

GWARANCJA

Produkt jest objęty gwarancją w zakresie wszystkich wad, które dotyczą niezgodności z umową w normalnych warunkach użytkowania odpowiadających wymaganiom przewidzianym w instrukcji użytkowania. Gwarancja nie będzie miała natomiast zastosowania w przypadku uszkodzeń powstałych w wyniku niewłaściwego użytkowania, zużycia lub przypadkowych zdarzeń. Odnośnie czasu trwania gwa-

rancji obejmującej wady dotyczące niezgodności z umową, należy odnieść się do przepisów prawa krajowego, jakie mają zastosowanie w kraju zakupu, jeśli dotyczy.

EL MYSEAT i-SIZE (76-150 cm)

ΟΔΗΓΙΕΣ ΧΡΗΣΗΣ

ΕΞΑΙΡΕΤΙΚΑ ΣΗΜΑΝΤΙΚΟ! ΔΙΑΒΑΣΤΕ ΑΜΕΣΩΣ.

ΣΗΜΑΝΤΙΚΟ: ΠΡΙΝ ΑΠΟ ΤΗ ΧΡΗΣΗ ΔΙΑΒΑΣΤΕ ΠΡΟΣΕΚΤΙΚΑ ΚΑΙ ΟΛΟΚΛΗΡΟ ΤΟ ΕΓΧΕΙΡΙΔΙΟ ΟΔΗΓΙΩΝ ΧΡΗΣΗΣ ΓΙΑ ΝΑ ΑΠΟΦΥΓΕΤΕ ΤΥΧΟΝ ΚΙΝΔΥΝΟΥΣ ΚΑΤΑ ΤΗ ΧΡΗΣΗ ΚΑΙ ΦΥΛΑΞΤΕ ΤΟ ΓΙΑ ΜΕΛΛΟΝΤΙΚΗ ΑΝΑΦΟΡΑ. ΓΙΑ ΝΑ ΜΗΝ ΘΕΣΕΤΕ ΣΕ ΚΙΝΔΥΝΟ ΤΗΝ ΑΣΦΑΛΕΙΑ ΤΟΥ ΠΑΙΔΙΟΥ ΣΑΣ, ΘΡΕΙΤΕ ΠΡΟΣΕΚΤΙΚΑ ΤΙΣ ΟΔΗΓΙΕΣ ΑΥΤΕΣ.

ΠΡΟΣΟΧΗ: Πριν από τη χρήση αφαιρέστε και πετάξτε τις πλαστικές σακούλες και όλα τα στοιχεία της συσκευασίας του προϊόντος ή κρατήστε τα μακριά από τα παιδιά. Συνιστάται να αντικείμενα αυτά να απορρίπτονται με βάση τη διαφοροποιημένη συλλογή σύμφωνα με την ισχύουσα νομοθεσία.

ΠΡΟΕΙΔΟΠΟΙΗΣΕΙΣ

- Αυτό το παιδικό κάθισμα έχει έγκριση τύπου σύμφωνα με τον κανονισμό ECE R 129/03 για τη μεταφορά παιδιών ύψους μεταξύ 76 cm και 150 cm.
- Αυτό το παιδικό κάθισμα πρέπει πάντα να τοποθετείται στην κατεύθυνση κίνησης με παιδί ηλικίας πάνω από 15 μηνών.
- Σε κάθε χώρα προβλέπονται διαφορετικοί νόμοι και κανονισμοί που αφορούν την ασφάλεια για τη μεταφορά παιδιών με το αυτοκίνητο. Για το λόγο αυτό συνιστάται να επικοινωνήσετε με τις τοπικές αρχές για περισσότερες πληροφορίες.
- Κανείς δεν επιτρέπεται να χρησιμοποιεί το προϊόν αν προηγουμένως δεν έχει διαβάσει τις οδηγίες και φυλάξει αυτό το εγχειρίδιο για μελλοντική χρήση.
- Συνιστάται όλοι οι επιβάτες να γνωρίζουν τον τρόπο απελευθέρωσης του παιδιού από το παιδικό κάθισμα σε περίπτωση ανάγκης.

- Όταν το όχημα είναι σε κίνηση, πριν προχωρήσετε στη ρύθμιση του Καθίσματος ή πριν μετακινήσετε το παιδί, σταματήστε το όχημα σε ασφαλές μέρος.
- Ελέγχετε περιοδικά ότι το παιδί δεν έχει ανοίξει την αγκράφα στερέωσης της ζώνης και ότι δεν παίζει με άλλα τμήματα του καθίσματος.
- Μην αφήνετε τα παιδιά να παίζουν με εξαρτήματα και τμήματα του παιδικού καθίσματος.
- Όταν δεν χρησιμοποιείται το παιδικό κάθισμα, πρέπει να παραμένει δεμένο ή να τοποθετείται στο πορτ-μπαγκάζ. Πράγματι, το παιδικό κάθισμα όταν δεν είναι δεμένο αποτελεί πηγή κινδύνου για τους επιβάτες σε περίπτωση ατυχήματος ή απότομου φρεναρίσματος.
- Οι εργασίες ρύθμισης του Καθίσματος πρέπει να πραγματοποιούνται αποκλειστικά από ενήλικα.
- Ο κίνδυνος σοβαρού τραυματισμού για το παιδί, όχι μόνο σε περίπτωση ατυχήματος, αλλά και σε άλλες περιπτώσεις (π.χ. απότομα φρεναρίσματα, κ.λπ.) αυξάνεται αν οι οδηγίες του παρόντος εγχειριδίου δεν τηρούνται σχολαστικά.
- Κανένα παιδικό κάθισμα αυτοκινήτου δεν εγγυάται την απόλυτη ασφάλεια του παιδιού σε περίπτωση ατυχήματος, αλλά η χρήση αυτού του προϊόντος μειώνει τον κίνδυνο τραυματισμού και θανάτου του παιδιού.
- Να χρησιμοποιείτε πάντα το κάθισμα αυτοκινήτου, σωστά τοποθετημένο ακόμα και σε μικρές διαδρομές. Εάν δεν το κάνετε, θέτετε σε κίνδυνο τη σωματική ακεραιότητα του παιδιού. Ειδικότερα, βεβαιωθείτε ότι οι ζώνες από το παιδικό κάθισμα είναι καλά τεντωμένες, δεν είναι μπερδεμένες ή σε λανθασμένη θέση.
- Βεβαιωθείτε ότι όλοι οι επιβάτες του οχήματος έχουν δέσει τη ζώνη ασφαλείας τους για τη δική τους ασφάλεια αλλά και επειδή, σε περίπτωση ατυχήματος ή απότομου φρεναρίσματος κατά τη διάρκεια του ταξιδιού, ενδέχεται να τραυματίσουν το παιδί.
- Το κάθισμα αυτοκινήτου προσφέρει επαρκή προστασία πλευρικής σύγκρουσης ακόμη και χωρίς τα πλαϊνά προστατευτικά. Εάν υπάρχει επαρκής χώρος στο όχημα, συνιστούμε να ενεργοποιήσετε την προστασία πλευρικής σύγκρουσης στην πλευρά που βλέπει προς

την πόρτα του οχήματος.

- Βεβαιωθείτε ότι τα καθίσματα του αυτοκινήτου (αναδιπλούμενα, ανατρεπόμενα ή περιστρεφόμενα) έχουν στερεωθεί καλά.
- Βεβαιωθείτε ότι το προσκέφαλο του καθίσματος του αυτοκινήτου δεν εμποδίζει αυτό του καθίσματος του παιδιού: δεν πρέπει να το ωθεί προς τα εμπρός. Στη περίπτωση που αυτό συμβεί, αφαιρέστε το προσκέφαλο από το κάθισμα του αυτοκινήτου, επάνω στο οποίο εγκαθίσταται το παιδικό κάθισμα, προσέχοντας να μην το τοποθετήσετε επάνω στη καπελίερα.
- ΜΗΝ χρησιμοποιείτε το προϊόν για περίοδο μεγαλύτερη από 10 χρόνια. Μετά από αυτή την περίοδο οι αλλοιώσεις των υλικών (π.χ. λόγω έκθεσης στο ηλιακό φως) μπορεί να μειώσουν την αποτελεσματικότητα του προϊόντος.
- Έπειτα από ένα ατύχημα, ακόμα και μικρό, το παιδικό κάθισμα πρέπει να αντικατασταθεί γιατί ενδέχεται να έχει υποστεί βλάβες που δεν είναι ορατές με γυμνό μάτι.
- Μην χρησιμοποιείτε καθίσματα από δεύτερο χέρι: ενδέχεται να έχουν υποστεί βλάβη στο σκελετό τους που δεν είναι ορατή με γυμνό μάτι αλλά που μπορεί να θέσει σε κίνδυνο την ασφάλεια του προϊόντος.
- Μην χρησιμοποιείτε το παιδικό κάθισμα εάν είναι κατεστραμμένο, παραμορφωμένο, υπερβολικά φθαρμένο ή εάν λείπει κάποιο από τα μέρη του: ενδέχεται να έχει χάσει τα αρχικά χαρακτηριστικά ασφαλείας.
- Μην αφαιρείτε τις ετικέτες και τα σήματα από το προϊόν.
- Το ύφασμα μπορεί να αντικατασταθεί αποκλειστικά με ένα άλλο εγκεκριμένο από τον κατασκευαστή, γιατί αποτελεί αναπόσπαστο τμήμα του παιδικού καθίσματος. Το παιδικό κάθισμα δεν πρέπει να χρησιμοποιείται ποτέ χωρίς την επένδυση, για να μην τίθεται σε κίνδυνο η ασφάλεια του παιδιού.
- Το παιδικό κάθισμα δεν μπορεί πλέον να χρησιμοποιηθεί στη περίπτωση που η ζώνη παρουσιάζει κοψίματα ή ξεφτίσματα.
- Μην κάνετε μετατροπές ή προσθήκες στο προϊόν χωρίς την έγκρισή του κατασκευαστή. Μην τοποθετείτε αξεσουάρ, ανταλλακτικά ή εξαρτήματα που δεν παρέχονται και δεν είναι εγκεκριμένα από τον

κατασκευαστή για να χρησιμοποιηθούν με το παιδικό κάθισμα.

- Μην χρησιμοποιείτε ποτέ, μαξιλάρια ή κουβέρτες, για να ανασηλώσετε το παιδικό κάθισμα ή για να ανασηλώσετε το παιδί στο κάθισμα: Σε περίπτωση ατυχήματος το παιδικό κάθισμα μπορεί να μην λειτουργήσει σωστά.
- Βεβαιωθείτε ότι δεν υπάρχουν αντικείμενα ανάμεσα στο παιδικό κάθισμα και το κάθισμα του αυτοκινήτου ή ανάμεσα στο παιδικό κάθισμα και την πόρτα.
- Ελέγχετε ότι δεν μεταφέρονται, ιδιαίτερα στο πίσω μέρος του αυτοκινήτου, αντικείμενα ή αποσκευές που δεν έχουν στερεωθεί ή τοποθετηθεί με ασφαλή τρόπο. Σε περίπτωση ατυχήματος ή απότομου φρεναρίσματος ενδέχεται να τραυματίσουν τους επιβάτες.
- Μην αφήνετε ποτέ το παιδί μόνο του στο αυτοκίνητο, μπορεί να είναι επικίνδυνο!
- Μην μεταφέρετε περισσότερα από ένα παιδί κάθε φορά στο παιδικό κάθισμα.
- Αποφεύγετε να δίνετε τρόφιμα στο παιδί κατά τη διάρκεια της διαδρομής, ιδιαίτερα γλειφιτζούρια, γρανίτες ή άλλα τρόφιμα σε ξυλάκι. Σε περίπτωση ατυχήματος ή απότομου φρεναρίσματος ενδέχεται να το τραυματίσουν.
- Σε περίπτωση μακρινών διαδρομών, συνιστάται να κάνετε συχνές στάσεις: το παιδί κουράζεται εύκολα μέσα στο παιδικό κάθισμα αυτοκινήτου και έχει ανάγκη να κινηθεί. Συνιστάται να κατεβάζετε και να ανεβάζετε το παιδί από την πλευρά του πεζοδρομίου.
- Σε περίπτωση που το όχημα έχει παραμείνει ακίνητο κάτω από τον ήλιο, πριν βάλετε το παιδί στο παιδικό κάθισμα, βεβαιωθείτε ότι τα διάφορα μέρη, κυρίως τα μεταλλικά δεν έχουν υπερθερμανθεί: Σε αυτήν την περίπτωση αφήστε τα να κρυώσουν πριν βάλετε το παιδί για να αποφύγετε τον κίνδυνο εγκαύματος.
- Η εταιρία Artsana δεν φέρει καμία ευθύνη για ακατάλληλη χρήση του προϊόντος και για χρήση που δεν τηρεί αυτές τις οδηγίες.

ΣΗΜΑΝΤΙΚΗ ΕΙΔΟΠΟΙΗΣΗ

Από την ηλικία των 15 μηνών, από τα 76 cm έως τα 105 cm

(i-Size ISOFIX Universale).

1. Αυτό είναι ένα προηγμένο σύστημα πρόσδεσης παιδιών «i-Size». Διαθέτει έγκριση τύπου σύμφωνα με τον κανονισμό Αρ. 129/03 για χρήση στο εσωτερικό των οχημάτων σε καθίσματα «συμβατά με συστήματα i-Size», όπως υποδεικνύεται από τον κατασκευαστή του οχήματος στο εγχειρίδιο του αυτοκινήτου. Το MySeat i-Size μπορεί να εγκατασταθεί σε όλα τα καθίσματα αυτοκινήτου με έγκριση τύπου i-Size και σε όλα τα καθίσματα αυτοκινήτου με έγκριση τύπου ISOFIX. Σε περίπτωση αμφιβολιών, απευθυνθείτε στον κατασκευαστή του συστήματος πρόσδεσης παιδιών ή στον προμηθευτή σας.
2. Μην χρησιμοποιείτε το προϊόν πριν το παιδί συμπληρώσει τους 15 μήνες.
3. Από 76 cm έως 105 cm η εγκατάσταση πρέπει να γίνεται σε καθίσματα που διαθέτουν σύστημα Isofix και Top Tether. Το βάρος του παιδιού δεν πρέπει να υπερβαίνει τα 21 kg.

Από 100 cm έως 150 cm (i-Size booster seat).

4. Πρόκειται για ένα προηγμένο σύστημα πρόσδεσης παιδιών ταξινομημένο ως ανύψωση «i-Size». Διαθέτει έγκριση τύπου σύμφωνα με τον κανονισμό Αρ. 129/03 για χρήση στο εσωτερικό των οχημάτων σε καθίσματα «συμβατά με συστήματα i-Size», όπως υποδεικνύεται από τον κατασκευαστή του οχήματος στο εγχειρίδιο του αυτοκινήτου. Το MySeat i-Size μπορεί να εγκατασταθεί σε όλα τα καθίσματα αυτοκινήτου με έγκριση τύπου i-Size και σε όλα τα καθίσματα αυτοκινήτου με έγκριση τύπου UNIVERSALE με την προϋπόθεση ότι δεν παρεμβάλλεται με τα εσωτερικά στοιχεία του αυτοκινήτου. Σε περίπτωση αμφιβολιών, απευθυνθείτε στον κατασκευαστή του συστήματος πρόσδεσης παιδιών ή στον προμηθευτή σας.

ΠΡΟΕΙΔΟΠΟΙΗΣΗ! ΜΗΝ χρησιμοποιείτε το Top Tether από 100 έως τα 150 cm.

5. Αν το αυτοκίνητο δεν διαθέτει σημεία σύνδεσης Isofix, MySeat i-Size (στη διαμόρφωση 100-150 cm) μπορεί να τοποθετηθεί στην κατεύθυνση κίνησης του αυτοκινήτου με ζώνη ασφαλείας 3 ση-

μείων, εγκεκριμένη σύμφωνα με τον κανονισμό UN/ECE αρ. 16 ή ισοδύναμο.

6. **ΠΡΟΕΙΔΟΠΟΙΗΣΗ!** Όταν χρησιμοποιείται η ζώνη τριών σημείων του οχήματος, να βεβαιώνετε ότι το τμήμα της μέσης ακουμπάει οσστό στη λεκάνη του παιδιού.

ΠΕΡΙΟΡΙΣΜΟΙ ΚΑΙ ΠΡΟΫΠΟΘΕΣΕΙΣ ΧΡΗΣΗΣ ΣΧΕΤΙΚΕΣ ΜΕ ΤΟ ΠΡΟΪΟΝ ΚΑΙ ΜΕ ΤΟ ΚΑΘΙΣΜΑ ΤΟΥ ΑΥΤΟΚΙΝΗΤΟΥ

ΠΡΟΣΟΧΗ! Σε περίπτωση χρήσης σε οχήματα που είναι εξοπλισμένα με πίσω ζώνες ασφαλείας με ενσωματωμένο αερόσακο (φουσκωτές ζώνες), η αλληλεπίδραση μεταξύ του διογκούμενου τμήματος της ζώνης του οχήματος με το σύστημα συγκράτησης για παιδιά μπορεί να οδηγήσει σε σοβαρό τραυματισμό ή θάνατο.

76-105 cm: Κατά την εγκατάσταση με το σύστημα Isofix, η ζώνη ασφαλείας του οχήματος δεν πρέπει να είναι δεμένη πίσω από το παιδικό κάθισμα, γιατί έτσι θα συμπλεχθεί το τμήμα της ζώνης που φουσκώνει.

100-150 cm: Ακολουθήστε το εγχειρίδιο οδηγίων του κατασκευαστή του αυτοκινήτου για τη χρήση του παιδικού καθίσματος σε οχήματα με πίσω ζώνες ασφαλείας με ενσωματωμένο αερόσακο (φουσκωτές ζώνες).

- Το κάθισμα του αυτοκινήτου πρέπει να διαθέτει ζώνη ασφαλείας 3 σημείων, στατική ή με σύστημα περιτύλιξης, εγκεκριμένη βάσει του Κανονισμού UN/ECE N°16 ή άλλων ισοδύναμων προτύπων. (Εικ. 3).
- Μην τοποθετείτε ποτέ το παιδικό κάθισμα, σε κάθισμα αυτοκινήτου με ζώνη δύο σημείων σύνδεσης. (εικ. 4)
- Το παιδικό κάθισμα μπορεί να τοποθετηθεί επάνω στο κάθισμα του συνοδηγού ή επάνω σε ένα οποιοδήποτε πίσω κάθισμα. Μην χρησιμοποιείτε ποτέ αυτό το παιδικό κάθισμα σε καθίσματα αυτοκινήτου στραμμένα στο πλάι ή με αντίθετη κατεύθυνση από αυτήν της πορείας. (Εικ. 5)
- Βεβαιωθείτε ότι η αγκράφα της ζώνης τριών σημείων του αυτοκινήτου δεν βρίσκεται πολύ ψηλά. Σε αντίθετη περίπτωση, εγκαταστή-

στε το παιδικό κάθισμα σε ένα άλλο κάθισμα του αυτοκινήτου.



- A. Μοχλός ρύθμισης προσκεφάλου
- B. Προσκέφαλο
- C. Οδηγοί διαγώνιων ζωνών
- D. Βάτες
- E. Ζώνες του παιδικού καθίσματος
- F. Οδηγός ζωνών μέσης
- G. Μειωτήρας
- H. Αγκράφα
- I. Διαχωριστικό για τα πόδια με επένδυση
- J. Ταϊνία ρύθμισης των ζωνών
- K. Πλήκτρο ρύθμισης ζωνών
- L. Μοχλός ανάκλισης
- M. Σύνδεσμοι Isofix
- N. Δείκτες συνδέσμων Isofix
- O. Πλήκτρα αποσύνδεσης συνδέσμων Isofix
- P. Ταϊνία εξαγωγής συνδέσμων Isofix
- Q. Top Tether
- R. Σάκος τοποθέτησης συστήματος Top Tether και οδηγίες
- S. Side Safety System



ZIP&WASH

Το κάθισμα αυτοκινήτου στην έκδοση Zip & Wash μόνο είναι εξοπλι-

σμένο με διπλή επένδυση: το επάνω στρώμα του καλύμματος του καθίσματος μπορεί εύκολα να αφαιρεθεί χρησιμοποιώντας τα τρία εύκολα προσβάσιμα φερμουάρ στη βάση του καθίσματος (Εικ. 51 και 52) και το προσκέφαλο (Εικ. 53) για πλύσιμο στο πλυντήριο όταν χρειάζεται. Το κάθισμα αυτοκινήτου μπορεί να συνεχίσει να χρησιμοποιείται και μετά την αφαίρεση του επάνω καλύμματος για πλύσιμο, επειδή το κάτω στρώμα του καλύμματος παραμένει στο κάθισμα.

ΠΡΟΣΟΧΗ! Για οδηγίες πλυσίματος, ανατρέξτε στις οδηγίες σε αυτήν την παράγραφο.

ΚΑΘΑΡΙΣΜΟΣ ΤΟΥ ΥΦΑΣΜΑΤΟΣ

Η εξωτερική επένδυση του παιδικού καθίσματος αφαιρείται εντελώς και πλένεται στο χέρι ή στο πλυντήριο στους 30 °C ενώ ο μειωτήρας πλένεται αποκλειστικά και μόνο στο χέρι. Για το πλύσιμο, ακολουθήστε τις οδηγίες που αναγράφονται στην ετικέτα του υφάσματος, η οποία φέρει τα ακόλουθα σύμβολα:



Πλύσιμο στο χέρι



Πλύσιμο στο πλυντήριο στους 30 °C



Μην χρησιμοποιείτε χλωρίνη



Μην στεγνώνετε στο στεγνωτήριο



Μην το σιδερώνετε



Μην κάνετε στεγνό καθάρισμα

Μη χρησιμοποιείτε ποτέ απορρυπαντικά που χαράζουν. Μη στύβετε την επένδυση στο πλυντήριο και απλώστε την για να στεγνώσει χωρίς να την στύψετε με το χέρι.

Η επένδυση μπορεί να αντικατασταθεί μόνο με μια άλλη εγκεκριμένη από τον κατασκευαστή, καθότι αποτελεί αναπόσπαστο τμήμα του

παιδικού καθίσματος και επομένως στοιχείο ασφάλειας.

ΠΡΟΣΟΧΗ! Το παιδικό Κάθισμα δεν πρέπει να χρησιμοποιείται ποτέ χωρίς την επένδυση, για να μην τίθεται σε κίνδυνο η ασφάλεια του παιδιού. Για την αφαίρεση του υφάσματος προχωρήστε με τον ακόλουθο τρόπο:

Υφασμάτινη επένδυση

- Σηκώστε το προσκέφαλο στη μέγιστη θέση ανύψωσης.
- Αφαιρέστε τα λαστιχάκια από τα άγκιστρα που υπάρχουν κάτω από το κάθισμα.
- Τραβήξτε έξω τα λαστιχάκια από τους οδηγούς της ζώνης μέσης.
- Ξεκουμπώστε τα κουμπιά της κεντρικής πατέλας, που βρίσκεται στη βάση της πλάτης, από την επένδυση.
- Ανοίξτε τα βέλκρο στα σημεία εξόδου του Top Tether στην πίσω πλευρά της πλάτης.
- Αφαιρέστε την επένδυση.

Προσκέφαλο

- Ανοίξτε τα κουμπιά στα σημεία των ζωνών του παιδικού καθίσματος.
- Αφαιρέστε τα λαστιχάκια που βρίσκονται κάτω από το προσκέφαλο.
- Τραβήξτε το λάστιχο που βρίσκεται στην πίσω πλευρά του προσκεφάλου.
- Αφαιρέστε το προσκέφαλο ξεκινώντας από την επάνω πλευρά.

ΚΑΘΑΡΙΣΜΟΣ ΤΩΝ ΠΛΑΣΤΙΚΩΝ ΚΑΙ ΜΕΤΑΛΛΙΚΩΝ ΤΜΗΜΑΤΩΝ

Για τον καθαρισμό των πλαστικών ή των βερνικωμένων μεταλλικών τμημάτων, χρησιμοποιείτε μόνο ένα υγρό πανί. Μη χρησιμοποιείτε ποτέ διαλυτικά ή απορρυπαντικά που χαράζουν.

Τα κινητά τμήματα του παιδικού καθίσματος δεν πρέπει, για κανένα λόγο, να λιπαίνονται.

ΕΛΕΓΧΟΣ ΑΚΕΡΑΙΟΤΗΤΑΣ ΤΩΝ ΕΞΑΡΤΗΜΑΤΩΝ

Συνιστάται να ελέγχετε τακτικά την ακεραιότητα και τη κατάσταση φθοράς των ακόλουθων εξαρτημάτων:

- **Υφασμάτινη επένδυση:** βεβαιωθείτε ότι δεν προεξέχουν ή βγαίνουν στοιχεία της εσωτερικής γέμισης. Βεβαιωθείτε για την ακεραι-

ότητα των ραφών.

- **Ζώνες:** ελέγξτε ότι δεν έχει ξηλωθεί το ύφασμα με εμφανή μείωση του πάχους στο ύψος της ταινίας ρύθμισης, του διαχωριστικού των ποδιών, στα τμήματα των ώμων και στο σημείο του κλιπ ρύθμισης των ζωνών.
- **Πλαστικά:** βεβαιωθείτε για την ακεραιότητα όλων των πλαστικών τμημάτων που δεν θα πρέπει να παρουσιάζουν εμφανή ίχνη ζημιάς ή αποχρωματισμού.

ΔΙΑΤΗΡΗΣΗ ΤΟΥ ΠΡΟΪΟΝΤΟΣ

Όταν δεν είναι τοποθετημένο στο αυτοκίνητο το παιδικό κάθισμα, συνιστάται να φυλάσσεται σε χώρο ξηρό, μακριά από πηγές θερμότητας και από σκόνη, υγρασία και άμεσο ηλιακό φως.

ΑΠΟΡΡΙΨΗ ΤΟΥ ΠΡΟΪΟΝΤΟΣ

Όταν το παιδικό κάθισμα δεν χρησιμοποιείται πλέον πρέπει να απορρίπτεται. Για λόγους σεβασμού προς το περιβάλλον, χρησιμοποιήστε τους ειδικούς κάδους ανακύκλωσης, σύμφωνα με τους ισχύοντες κανονισμούς στη χώρα σας.

ΕΓΓΥΗΣΗ

Το προϊόν παρέχει εγγύηση για κάθε παράλειψη συμμόρφωσης υπό κανονικές συνθήκες χρήσης όπως προβλέπεται από τις οδηγίες χρήσης. Συνεπώς, η εγγύηση δεν θα ισχύει, αν οι ζημιές οφείλονται σε ακατάλληλη χρήση, φθορά ή τυχαία γεγονότα. Για τη διάρκεια της εγγύησης σχετικά με παραλείψεις συμμόρφωσης, ανατρέξτε στις ειδικές διατάξεις των εθνικών κανονισμών που ισχύουν στη χώρα αγοράς, εφόσον προβλέπονται.

MYSEAT i-SIZE (76-150 cm)

UPUTE ZA UPORABU VRLO VAŽNO! ODMAH PROČITAJTE

VAŽNO: PRIJE UPORABE PAŽLJIVO I U CIJELOSTI PROČITAJTE OVAJ PRIRUČNIK S UPUTAMA KAKO BISTE IZBJEGLI OPASNOSTI PRI UPORABI I ČUVAJTE GA ZA BUDUĆE POTREBE. DA NE BISTE UGROZILI SIGURNOST SVOG DJETETA PAŽLJIVO SLIJEDITE OVE UPUTE.

UPOZORENJE: prije uporabe skinite i uklonite moguće plastične vrećice i sve dijelove koji čine ambalažu proizvoda ili ih u svakom slučaju držite daleko od dohvata djece. Preporučujemo da te elemente odložite razvrstavajući ih za odvojeno sakupljanje otpada u skladu s važećim zakonima.

UPOZORENJA

- Ova je autosjedalica homologirana prema sigurnosnom standardu ECE R129/03 za prijevoz djece visine između 76 cm i 150 cm.
- Ova autosjedalica mora biti uvijek postavljena u smjeru vožnje s djetetom starijim od 15 mjeseci.
- Svaka zemlja ima svoje zakone i različite uredbe o sigurnosti za prijevoz djece u automobilu. Stoga savjetujemo da za više informacija kontaktirate lokalna tijela.
- Izbjegavajte da proizvod rabi osoba koja nije pročitala upute i čuvajte ovaj priručnik za buduću uporabu.
- Preporučujemo da sve putnike obavijestite o načinu oslobađanja djeteta u slučaju opasnosti.
- Za vrijeme vožnje, prije nego što izvršite podešavanja na autosjedalici ili na djetetu, zaustavite vozilo na sigurnom mjestu.
- Povremeno provjeravajte da dijete ne otvori kopču za spajanje si-

gurnosnog pojasa autosjedalice te da ne ošteti njene dijelove.

- Izbjegavajte da se druga djeca igraju komponentama i dijelovima autosjedalice.
- Kad ne prevozite dijete, autosjedalicu trebate ipak ostaviti zakačenu u vozilu ili je trebate spremiti u prtljažnik. Ako autosjedalica nije zakačena, može predstavljati opasnost za putnike u slučaju nesreće ili naglog kočenja.
- Autosjedalicu treba podesiti isključivo odrasla osoba.
- Rizik od ozbiljnih ozljeda djeteta - ne samo u slučaju prometne nesreće nego i u drugim okolnostima (npr. naglo kočenje itd.) - povećava se ako se strogo ne pridržavate uputa navedenih u ovom priručniku.
- Potpunu sigurnost djeteta u slučaju nesreće ne može jamčiti niti jedna autosjedalica, ali uporaba ovog proizvoda smanjuje rizik od teških ozljeda ili smrti.
- Uvijek rabite autosjedalicu, pravilno postavljenu, čak i za kratka putovanja. U suprotnom će sigurnost djeteta biti ugrožena. Posebice provjerite jesu li pojasevi prikladno zategnuti, te da nisu zapetljani ili neispravno postavljani.
- Provjerite rabe li svi putnici u vozilu vlastiti sigurnosni pojas, kako zbog vlastite sigurnosti tako i da za vrijeme putovanja - u slučaju nesreće ili naglog kočenja - ne bi ozlijedili dijete.
- Provjerite jesu li sjedala vozila (preklapna, s nagibnim položajima ili okretna sjedala) dobro pričvršćena.
- Provjerite da naslon za glavu sjedala ne smeta naslonu za glavu autosjedalice: ne smije ga gurati prema naprijed. Ako do toga dolazi, skinite naslon za glavu sa sjedala u automobilu na koje ćete postaviti autosjedalicu, pazeci da ga ne stavite na policu prtljažnika.
- Autosjedalica pruža adekvatnu zaštitu u slučaju bočnog sudara čak i bez bočnih štitnika. Ako u vozilu ima dovoljno mjesta na raspolaganju, preporučamo da aktivirate zaštitu od bočnog sudara na strani okrenutoj prema vratima vozila.
- NE upotrebljavajte proizvod dulje od 10 godina. Nakon tog vreme-

- na, promjene na materijalu (na primjer zbog izloženosti sunčevoj svjetlosti) mogu smanjiti ili ugroziti učinkovitost proizvoda.
- Nakon čak i lakše prometne nesreće autosjedralicu treba zamijeniti jer je ona možda zadobila oštećenja koja nije uvijek moguće vidjeti golim okom.
 - Nemojte koristiti rabljene autosjedralice: njihova konstrukcija bi mogla biti oštećena, a da se to ne vidi golim okom, a i sigurnost koju one pružaju bi mogla biti ugrožena.
 - Nemojte rabiti autosjedralicu ako je oštećena, deformirana, prekomjerno istrošena ili nedostaje bilo koji njezin dio: moguće je da je izgubila izvorna sigurnosna obilježja.
 - Ne skidajte etikete i oznake s proizvoda.
 - Navlaku smijete zamijeniti isključivo navlakom koju je odobrio proizvođač, jer ona predstavlja sastavni dio autosjedralice. Autosjedralicu se ne smije nikad koristiti bez navlake, kako se ne bi ugrozila sigurnost djeteta.
 - Autosjedralica više nije uporabljiva ako na pojasu ima posjekotina ili se pohabao.
 - Nemojte vršiti nikakve izmjene niti dodavanja na proizvodu bez odobrenja proizvođača. Nije dopuštena ugradnja opreme, rezervnih dijelova niti sastavnih dijelova koje proizvođač sjedalice ne isporučiti i ne odobri.
 - Nemojte rabiti nikakve umetke, kao npr. jastuke ili pokrivače, kako biste podigli autosjedralicu od sjedala u vozilu ili dijete od autosjedralice: u slučaju prometne nesreće autosjedralica možda neće ispravno funkcionirati.
 - Provjerite da između autosjedralice i automobilskog sjedala ili autosjedralice i vrata nema nikakvih predmeta.
 - Provjerite da se ne prevoze predmeti ili prtljaga koji nisu sigurno pričvršćeni ili namješteni, pogotovo na polici prtljažnika vozila: u slučaju nesreće ili naglog kočenja mogli bi ozlijediti putnike.
 - Nemojte nikada ostavljati dijete samo u automobilu, to može biti opasno!

- Nemojte voziti više od jednog djeteta na smjenu u autosjedalici.
- Izbjegavajte davati djetetu hranu tijekom putovanja, a naročito lizalice, sladolede ili drugu hranu na štapiću. U slučaju prometne nesreće ili naglog kočenja, moglo bi se ozlijediti.
- Za vrijeme dugih putovanja savjetujemo da se često zaustavljate: dijete se lako umara u autosjedalici i ima potrebu da se pokrene. Savjetujemo da dijete ulazi u automobil i izlazi iz njega na strani nogostupa.
- U slučaju da je vozilo stajalo na suncu, prije nego što dijete stavite na autosjedralicu provjerite da se pojedini dijelovi nisu pregrijali: u tom slučaju ostavite ih da se ohlade prije nego što dijete spustite na autosjedralicu kako ga ne biste opekli.
- Tvrtka Artsana se oslobađa svake odgovornosti u vezi s neprikladnom uporabom proizvoda i bilo kojom drugom uporabom koja nije u skladu s ovim uputama.

VAŽNO UPOZORENJE

Počevši od dobi od 15 mjeseci, od 76 cm do 105 cm (i-Size ISO-FIX Univerzale).

1. Ovo je napredni sustav za držanje djeteta "i-Size". Homologiran prema uredbi br. 129/03 za uporabu u vozilima na sjedalima "kompaktilnim" sustavima i-Size", sukladno uputama koje je proizvođač vozila naveo u priručniku automobila. Autosjedralica MySeat i-Size može se montirati na sva automobilska sjedala homologirana za i-Size i na sva automobilska sjedala homologirana za ISOFIX. Ako niste sigurni, obratite se proizvođaču sustava za držanje djeteta ili ovlaštenom prodavaču.
2. Nemojte rabiti proizvod prije nego što dijete navršiti 15 mjeseci.
3. Od 76 cm do 105 cm, mora se postaviti na sjedala koja imaju sustav Isofix i gornji pojas. Težina djeteta smije biti maksimalno 21 kg.

Od 100 cm do 150 cm (i-Size booster autosjedralica).

4. Ovo je napredni sustav držanja djeteta klasificiran kao pomoćno dječje sjedalo "i-Size". Homologiran prema uredbi br. 129/03 za

uporabu u vozilima na sjedalima "kompatibilnima sa sustavima i-Size", sukladno uputama koje je proizvođač vozila naveo u priručniku automobila. Autosjedalica MySeat i-Size može se montirati na sva automobilska sjedala homologirana za i-Size i na sva automobilska sjedala homologirana za UNIVERSALE pod uvjetom da ne ometa elemente u unutrašnjosti automobila. Ako niste sigurni, obratite se proizvođaču sustava za držanje djeteta ili ovlaštenom prodavaču.

UPOZORENJE! Od 100 cm do 150 cm NEMOJTE rabiti gornji pojas.

5. Ako vozilo nema sidrišta Isofix, autosjedralicu MySeat i-Size (u konfiguraciji 100-150 cm) može se postaviti u smjeru vožnje pomoću sigurnosnog pojasa automobila u 3 točke, odobrenog prema UN/ECE Pravilniku br. 16 ili istovrijednom.

6. **UPOZORENJE!** Kad se koristi pojas s tri točke vozila, uvjerite se da je trbušni dio pravilno oslonjen na djetetovu zdjelicu.

OGRANIČENJA I UVJETI UPORABE KOJI SE ODNOSE NA PROIZVOD I NA SJEDALO U AUTOMOBILU

UPOZORENJE! U slučaju uporabe u vozilima koja imaju stražnje sigurnosne pojaseve s integriranim zračnim jastucima (zračni pojasevi), međudjelovanje onog dijela pojasa u vozilu koji se napuhuje i ovog sustava pridržavanja djece može prouzročiti teške ozljede ili smrt.

76-105 cm: pri postavljanju sustavom Isofix, sigurnosni pojas vozila ne smijete vezati iza autosjedalice, jer bi se tako zahvatio dio pojasa koji se napuhuje.

100-150 cm: pridržavajte se priručnika s uputama proizvođača automobila za uporabu autosjedalice u vozilima koja imaju stražnje sigurnosne pojaseve s integriranim zračnim jastucima (zračni pojasevi).

• Sjedalo automobila mora imati sigurnosni pojas u 3 točke, statički ili s napravom za namotavanje, homologiran na temelju UN/ECE Pravilnika br. 16 ili drugih istovrijednih standarda. (Sl. 3)

- Nemojte nikad postavljati autosjedralicu ako se radi o sigurnosnom pojasu u dvije točke automobila. (Sl. 4)
- Autosjedralicu možete postaviti na prednje sjedalo suvozača ili na bilo koje stražnje sjedalo. Ovu autosjedralicu nemojte nikad koristiti na sjedalima koja su okrenuta bočno ili obrnuto od smjera vožnje. (Sl. 5)
- Uvjerite se da kopča pojasa u tri točke automobila nije previsoka. U suprotnom, pokušajte postaviti autosjedralicu na neko drugo sjedalo u automobilu.



- A. Polugica za podešavanje naslona za glavu
- B. Naslon za glavu
- C. Vodilica dijagonalnih pojaseva
- D. Rameni štitnici
- E. Pojasevi autosjedalice
- F. Vodilica trbušnog dijela pojasa
- G. Umetak
- H. Kopča
- I. Podstavljeni dio za noge
- J. Traka za podešavanje pojaseva
- K. Gumb za podešavanje pojaseva
- L. Polugica za podešavanje nagiba
- M. Isofix konektori
- N. Indikatori konektora Isofix
- O. Gumbi za otkaćivanje konektora Isofix
- P. Traka za izvlačenje konektora Isofix
- Q. Gornji pojas (Top Tether)
- R. Vrećica za smještanje sustava gornjeg pojasa i uputa
- S. Side Safety System (Bočni sigurnosni sustav)



ZIP&WASH

Autosjedalica je opremljena dvostrukom navlakom samo u verziji Zip&Wash: pomoću tri lako dohvativa patentna zatvarača na sjedalu autosjedalice (sl. 51 i 52) i na naslonu za glavu (sl. 53) lako je skinuti gornji sloj navlake autosjedalice radi pranja u perilici rublja kad je potrebno. Autosjedalica se i dalje može koristiti za vrijeme dok je gornji sloj navlake skinut radi pranja, zahvaljujući unutarnjem sloju navlake koji i dalje ostaje na autosjedalici.

UPOZORENJE! Za upute o pranju pogledajte smjernice navedene u ovom odlomku.

ČIŠĆENJE NAVLAKE

Navlaku autosjedalice možete skinuti i oprati ručno ili u perilici rublja na 30 °C, ali umetak za autosjedalicu možete prati samo ručno. Za pranje sijedite upute koje se navode na etiketi navlake, a sadrže sljedeće simbole pranja:



Ručno pranje



Prati u perilici rublja na 30 °C



Ne bijeliti



Ne sušiti u sušilici



Ne glačati



Ne čistiti kemijski

Ne koristiti abrazivna sredstva za čišćenje ili otapala. Ne centrifugirati navlaku i ostaviti je da se osuši bez ožimanja.

Navlaku možete zamijeniti isključivo navlakom koju je odobrio proizvođač, budući da je sastavni dio autosjedalice te dakle sigurnosni element.

UPOZORENJE! Autosjedalicu se ne smije nikad koristiti bez navlake, kako se ne bi ugrozila sigurnost djeteta.

Kako biste skinuli tekstil, postupite kako se navodi u nastavku:

Navlaka

- Podignite naslon za glavu u najviši položaj.
- Skinite elastične trake iz kukica koje se nalaze ispod sjedala.
- Izvucite elastične trake iz vodilica trbušnog dijela pojasa.
- Odvojite gumb središnjeg preklopnog dijela u donjem dijelu naslona za leđa od navlake.
- Otvorite čičak trake na mjestu gdje gornji pojas izlazi na stražnjem dijelu naslona za leđa.
- Skinite navlaku.

Naslon za glavu

- Otvorite gumb kod pojaseva autosjedalice.
- Skinite elastične trake koje se nalaze ispod naslona za glavu.
- Izvucite elastičnu traku na stražnjem dijelu naslona za glavu.
- Izvucite naslon za glavu počevši od gornje strane.

ČIŠĆENJE PLASTIČNIH I METALNIH DIJELOVA

Plastične ili metalne lakirane dijelove čistite samo vlažnom krpom. Nemojte nikad koristiti abrazivna sredstva za čišćenje ili otapala.

Pokretne dijelove autosjedalice ne smijete ni na koji način podmazivati.

KONTROLA CJELOVITOSTI KOMPONENATA

Preporučujemo redovito provjeravanje cjelovitosti i stanja istrošenosti komponenata koje slijede:

- **Navlaka:** provjerite da ne izlazi podstava ili da se ne dolazi do trgavanja njenih dijelova. Provjerite stanje šavova koji ne smiju biti izvučeni

(potrgani).

- **Pojasevi:** provjerite da nije došlo do vidljivog oslabljenja tekstilne strukture sa smanjenjem debljine trake za podešavanje, dijela koji razdvaja noge, štitnika ramena i u području ploče za podešavanje pojaseva.
- **Plastični dijelovi:** provjerite stupanj istrošenosti svih plastičnih dijelova koji ne smiju pokazivati vidljive znakove oštećenja ili gubitka boje.

ČUVANJE PROIZVODA

Kad autosjedalica nije postavljena u automobilu, preporučujemo da je čuvate na suhom mjestu, daleko od izvora topline i zaštićenu od prašine, vlage te izravne sunčeve svjetlosti.

ODLAGANJE PROIZVODA

Kad se dostigne predviđeni rok uporabe autosjedalice, treba prekinuti s njezinom uporabom i odložiti je u otpad. Radi zaštite okoliša, odvojite različite vrste otpada sukladno zakonskim propisima na snazi u vlastitoj zemlji.

JAMSTVO

Jamčimo za ispravnost proizvoda ukoliko se isti koristi u uobičajenim uvjetima korištenja predviđenim u uputama za uporabu. Jamstvo neće važiti u slučaju šteta nastalih uslijed neispravnog korištenja, istrošenosti ili slučajnih događaja. Tijekom razdoblja važenja jamstva, upućuje se da se za nedostatke konzultiraju posebne odredbe važećih nacionalnih standarda koje se primjenjuju u državi u kojoj je proizvod kupljen, ako takve postoje.

TR MYSEAT i-SIZE (76-150 cm)

KULLANIM TALİMATLARI ÇOK ÖNEMLİ! ÖNCELİKLİ OLARAK OKUNMALIDIR

ÖNEMLİ: LÜTFEN KULLANIM ÖNCESİNDE BU TALİMATLARI DİKKATLE OKUYUNUZ VE İLERİDE BAŞVURMAK ÜZERE SAKLAYINIZ. ÇOCUĞUNUZUN GÜVENLİĞİNİ HER ZAMAN GARANTİ ETMEK İÇİN BU TALİMATLARI DİKKATLİCE OKUYUN.

ÇOK ÖNEMLİ! ÖNCELİKLİ OLARAK OKUNMALIDIR

UYARI: Kullanımdan önce plastik torbaları ve ürün ambalajını oluşturan tüm elemanları çıkarıp atın veya her halükarda çocukların ulaşamayacağı bir yerde tutun. Bunları, geçerli kanunlara uygun olarak ayrılmış atık şeklinde bertaraf edin.

UYARILAR

- Bu çocuk oto koltuğu, 76 ila 150 cm boy aralığındaki çocukların taşınmasına yönelik ECE R 129/03 yönetmeliği kapsamında onaylanmıştır.
- Bu oto koltuğu daima yola bakar konumda takılmalı ve 15 aylıktan büyük çocuklar tarafından kullanılmalıdır.
- Her ülke, çocukların güvenli bir şekilde araçta taşınmalarına ilişkin farklı yasa ve yönetmelikler uygulamaktadır. Bu nedenle, daha fazla bilgi almak için yerel yetkili mercilere başvurunuz.
- Talimatları okumadan kimsenin ürünü kullanmasına izin vermeyin. Bu kılavuzu ileride başvurmak üzere saklayın.
- Araçtaki tüm yolcuların, bir acil durum halinde çocuğun oto koltuğundan nasıl çıkarıldığını bildiğinden emin olun.
- Seyahat esnasında Oto Koltuğunda ya da çocuğunuz için herhangi bir düzenleme yapmanız gerektiğinde, aracı güvenli bir yerde durdurun.

- Çocuğun oto koltuğundaki emniyet kemeri kilidini açmadığını ve kilidin herhangi bir parçasıyla oynamadığını düzenli aralıklarla kontrol edin.
- Çocukların oto koltuğunun bileşenleri veya parçaları ile oynamalarına izin vermeyin.
- Kullanılmadığı zamanlarda, oto koltuğu araç koltuğuna sabitlenmiş şekilde bırakılmalı ya da arabanın bagajına yerleştirilmelidir. Aslında, sabitlenmemiş oto koltuğu, bir kaza durumunda veya ani fren yapılmış halinde yolcular için tehlike oluşturabilir.
- Oto koltuğu yalnızca bir yetişkin tarafından ayarlanmalıdır.
- Bu kılavuzda yer alan talimatlara dikkatli bir şekilde uyulmaması halinde, – hem bir kaza durumunda hem de diğer koşullarda (örn. ani frenleme vs.) – çocuğun ciddi zarar görmesi riski artar.
- Kaza anında hiçbir oto koltuğu çocuğun tam güvenliğini garanti edemez, ancak bu ürünün kullanılması ciddi yaralanma ya da ölüm riskini azaltır.
- Doğru şekilde takılmış oto koltuğunu, kısa yolculuklar da dahil olmak üzere, daima kullanın. Yukarıda bahsedilen kurala uymadığınız takdirde, çocuğunuzun güvenliği tehlikeye girer. Özellikle çocuk oto koltuğunun kemerinin doğru şekilde gerilmiş, kıvrılıp bükülmemiş ve doğru konumda olduğundan emin olunuz.
- Bütün yolcuların, gerek kendi güvenlikleri açısından gerekse kaza veya ani fren yapma durumunda çocuğun yaralanmasına neden olabileceklerinden, yolculuk sırasında emniyet kemerlerini bağladıklarından emin olun.
- Oto koltuğu, yan korumalar olmadan bile yandan çarpışmaya karşı yeterli koruma sunar. Araçta yeterli alan olması halinde, araç kapısına bakan tarafta yandan çarpışmaya karşı korumanın etkinleştirilmesi önerilir.
- Araç koltuklarının (katlanabilir, yatırılabilir ya da döndürülebilir) tam olarak sabitlenmiş olduğundan emin olun.
- Oto koltuğu başlığının, çocuk oto koltuğunun başlığına engel oluşturmadığını kontrol ediniz: ileri itmeyiniz. Bunun gerçekleşmesi

halinde, çocuk oto koltuğunun üzerine takılı olduğu araç koltuğunun başlığını çıkarınız ve bunu, arka cam önüne koymamaya dikkat ediniz.

- Ürünü 10 yıldan daha uzun bir süre KULLANMAYIN; bu süre geçtikten sonra, malzemelerde meydana gelecek değişiklikler (örn. güneş ışığına maruz kalma nedeniyle) ürünün etkililiğini azaltabilir veya bozabilir.
- Hafif de olsa, herhangi bir kazanın ardından çıplak gözle görülemeyecek şekilde hasar görmüş olabileceğinden Oto koltuğunun değiştirilmesi gerekir.
- İkinci el Oto koltuğu kullanmayın: çıplak gözle görülemeyen ancak ürünün güvenliğini tehlikeye atabilecek yapısal hasar görmüş olabilir.
- Hasarlı, deforme olmuş ya da aşırı derecede yıpranmış veya herhangi bir parçası eksik olan bir oto koltuğunu kullanmayın, çünkü orijinal güvenlik özelliklerini yitirmiş olabilir.
- Etiketleri ya da logoları üründen çıkarmayınız.
- Koltuk kılıfı, çocuk oto koltuğunun bütünlük bir parçası olduğundan, yalnızca üretici tarafından onaylanmış bir başka kılıfla değiştirilebilir. Çocuğun güvenliğini tehlikeye atmamak için çocuk oto koltuğunu kesinlikle kumaş kılıf olmadan kullanmayınız.
- Emniyet kemerinde kesilme ya da yıpranma belirtileri olması halinde, oto koltuğu kullanılmamalıdır.
- Üreticinin onayı olmaksızın ürün üzerinde değişiklik veya ilaveler yapmayın. Çocuk oto koltuğuna üretici tarafından temin edilmemiş ya da onaylanmamış ve çocuk oto koltuğu için tasarlanmamış aksesuar, yedek parça veya bileşenleri takmayınız.
- Oto koltuğunu araç koltuğundan yükseltmek için ya da Oto koltuğundaki çocuğu yükseltmek için herhangi bir cisim, örn. yastık ya da battaniye, kullanmayın: kaza durumunda, çocuk oto koltuğu işlevini doğru şekilde yapamayabilir.
- Çocuk oto koltuğu ile araç koltuğu arasında veya çocuk oto koltuğu ile arabanın kapısı arasında herhangi bir cisim bulunmadığından

emin olun.

- Özellikle arka bagajlık kısmında olmak üzere, araç içinde güvenli bir şekilde sabitlenmemiş veya yerleştirilmemiş eşya ya da bagaj taşınamadığından emin olun: bir kaza ya da ani fren durumunda yolcuları yaralayabilir.
- Çocuğunuzu oto koltuğunda asla yalnız bırakmayınız, tehlikeli olabilir!
- Oto koltuğunda aynı anda birden fazla çocuk taşımayın.
- Yolculuk sırasında çocuğunuza özellikle lolipop, saplı dondurma veya çubuk üzerinde herhangi başka yiyecek maddesi vermekten kaçınınız. Kaza veya ani fren durumunda bebeğin yaralanmasına ya da nefes yollarının tıkanmasına neden olabilir.
- Uzun yolculuklarda sık sık mola veriniz: çocuk oto koltuğunda otururken çocuklar kolayca yorulur ve dolaşma ihtiyacı duyar. Çocukların oto koltuğundan inmesi ve koltuğa oturması sırasında kavisli tarafın kullanılması tavsiye edilir.
- Aracın kullanılabilecek süre güneş altında kalması durumunda, çocuğunuzu oturtmadan önce Oto koltuğunun çeşitli parçalarının çok ısınmamış olduğundan emin olun: ısınmış olması durumunda yanıkları önlemek için çocuğu oturtmadan önce soğumasını bekleyiniz.
- Artsana, ürünün uygun olmayan kullanımından ya da ürünün bu talimatlarda belirtilmeyen türde kullanımından kaynaklanabilecek zararlardan sorumlu değildir.

ÖNEMLİ UYARI

15 aylıktan itibaren, 76 ila 105 cm (i-Size evrensel ISOFIX).

1. Bu, bir i-Size Gelişmiş Çocuk Sabitleme Sistemidir. Araç üreticilerinin araç kullanıcı kılavuzunda belirttiği üzere i-Size uyumlu araç oturma pozisyonlarında kullanımı 129 no'lu BM Yönetmeliği kapsamında onaylanmıştır. MySeat i-Size, tüm i-Size oturma pozisyonlarında ve herhangi bir ISOFIX oturma pozisyonunda kullanılabilir. Şüphe durumunda, Gelişmiş Çocuk Sabitleme Sistemi üreticisine veya bayiye başvurunuz.
2. Ürünü, çocuk 15 aylık olana kadar kullanmayın.
3. 76 cm ila 105 cm'den itibaren, Isofix Sistemi ve Üst Bağlantı Kemerini ile donatılmış koltuklara takılmalıdır. Çocuğun maksimum ağırlığı

21 kg olmalıdır.

100 cm ila 150 cm (i-Size yükseltici koltuk).

4. Bu, bir i-Size yükseltici koltuk Gelişmiş Çocuk Sabitleme Sistemidir. Araç üreticileri tarafından araç kullanıcı kılavuzunda belirtildiği şekilde, temel olarak "i-Size oturma pozisyonlarında" kullanımı, 129 no'lu BM Yönetmeliği kapsamında onaylanmıştır. MySeat i-Size, tüm i-Size oturma pozisyonlarında kullanılabilir ve arabanın iç kısmıyla uyumsuz olmaması kaydıyla, herhangi bir EVRENSEL oturma pozisyonunda da kullanılabilir. Şüphe durumunda, Gelişmiş Çocuk Sabitleme Sistemi üreticisine veya bayiye başvurunuz.

- UYARI!** Üst Bağlantı Kemerini 100 ila 150 cm arasında KULLANMAYIN.
5. Araçta Isofix bağlantısı yoksa, MySeat i-Size, 16 No'lu BM/ECE Yönetmeliği veya eşdeğeri kapsamında onaylanmış bir 3 noktalı yetişkin emniyet kemeriyle öne bakar şekilde takılabilir (100-150 cm yapılandırmasında).
6. **UYARI!** 3 noktalı yetişkin emniyet kemerini kullanırken, kucak kısmının pelvik bölgeye doğru şekilde yerleştirildiğinden emin olun.

ÜRÜN İLE ARAÇ KOLTUĞUNA İLİŞKİN KULLANIM KISITLAMA VE KOŞULLARI

UYARI! Entegre hava yastıklarına sahip arka araç emniyet kemerleri (şişirilebilir emniyet kemerleri) ile donatılmış olan bir araçta kullanılıyor ise, emniyet kemerinin şişirilebilir kısmı ile bu çocuk sabitleme sistemi arasındaki etkileşim ciddi yaralanma veya ölüme neden olabilir.

76-105 cm: Isofix sistemi ile montaj sırasında, emniyet kemerinin şişen kısmı buraya denk geleceğinden, araç emniyet kemeri çocuk oto koltuğunun arkasından bağlanmaz.

100-150 cm: Oto koltuğunu entegre hava yastıklı arka araç emniyet kemeri (şişirilebilir emniyet kemerleri) ile donatılmış araçlarda kullanırken, araba üreticisinin kullanım kılavuzuna uyun.

- Aracın koltuğu, 16 No'lu BM/ECE Yönetmeliği veya diğer eşdeğer standartlara göre onaylanmış, statik veya geri sarılabilen 3 noktalı emniyet kemeri ile donatılmalıdır. (Şek. 3)
- Çocuk oto koltuğunu yalnızca 2 noktalı emniyet kemeri ile donatılmış bir araç koltuğuna kesinlikle takmayın. (Şek.4)
- Çocuk oto koltuğu, ön yolcu koltuğuna veya herhangi bir arka koltuğa takılabilir. Bu oto koltuğunu asla yana dönük ya da arkaya dönük oto koltuklarında kullanmayın. (Şek. 5)
- Aracın üç noktadan sabitlenen emniyet kemerinin tokasının çok yarıda olmadığını kontrol ediniz. Aksi takdirde, oto koltuğunu araçtaki farklı bir koltuğa takmayı deneyin.



- A. Baş desteği ayarlama kolu
- B. Baş desteği
- C. Çapraz kemer kılavuzu
- D. Omuz kemerleri
- E. Çocuk oto koltuğu kemeri
- F. Karın bölgesi kemer kılavuzu
- G. Daraltma minderleri
- H. Kemer tokası
- I. Dolgulu bacak arası kemeri
- J. Kemer ayar şeridi
- K. Kemer ayarlama düğmesi
- L. Yatırma kolu
- M. Isofix bağlantı parçaları
- N. Isofix bağlantı parçası göstergeleri
- O. Isofix bağlantı parçası serbest bırakma düğmeleri
- P. Isofix bağlantı parçası çıkarma kemeri
- Q. Üst Bağlantı Kemerini
- R. Üst Bağlantı Kemerini Sistemi ve talimatları için saklama çantası



ZIP&WASH

Zip&Wash oto koltuğu, çift kılıf takılı tek sürümdür: koltuk üzerindeki (Şek. 51 ve 52) ve baş desteği üzerindeki (Şek. 53) üç adet kolay ulaşılabilir fermuar, oto koltuğu kılıfının üst katmanının kolayca çıkarılmasını ve böylece gerektiğinde makinede yıkanabilmesini sağlar. Oto koltuğu üzerinde kalan alt katman sayesinde, üst katman yıkama için çıkarıldığında bile oto koltuğunu kullanmaya devam edebilirsiniz. **UYARI!** Yıkama talimatları için, bu paragrafta verilen yönergelere başvurunuz.

KUMAŞ KILIFIN TEMİZLİĞİ

Çocuk oto koltuğunun kumaş kılıfı çıkarılarak elde ya da çamaşır makinesinde 30°C'de yıkanabilir, daraltma minderini ise yalnızca elde yıkanabilir. Yıkama sırasında, lütfen aşağıdaki yıkama sembollerini gösteren kumaş etiketi üzerindeki temizlik talimatlarına uyunuz:

 Elde yıkayın

 Çamaşır makinesinde 30°C'de yıkanabilir.

 Ağartıcı kullanmayınız

 Kurutma makinesinde kurutmayınız

 Ütülemeyiniz

 Kuru temizlemeye vermeyiniz

Asla aşındırıcı deterjan ya da çözücü madde kullanmayınız. Kumaş kılıfı kurutma makinesinde kurutmayınız ve sıkmadan kurumaya bırakınız.

Çocuk oto koltuğunun bir parçası ve dolayısıyla bir güvenlik elemanı olduğundan, kumaş kılıf yalnızca üretici tarafından onaylanan bir diğer kılıf ile değiştirilmelidir.

UYARI! Çocuğun güvenliğini tehlikeye atmamak için çocuk oto koltuğunu kesinlikle kumaş kılıfı olmadan kullanmayınız. Kumaş kılıfı çıkarmak için aşağıdaki talimatları izleyiniz:

Kılıf

- Baş desteğini maksimum konumda ayarlayın.
- Elastik bantları koltuğun altındaki kancalardan sökün.
- Elastik bantları karın bölgesi kemer kılavuzundan sökün.
- Sirt desteğinin tabanına yerleştirilmiş orta kapakçık düğmelerini kılıftan çıkartın.
- Sirt desteğinin arka tarafındaki Üst Bağlantı Kemerini çıkışında bulunan cırt cırtlı bandı açın.
- Kılıfı sökün.

Baş desteği

- Kemerin yanındaki düğmeleri açın.
- Baş desteğinin altındaki elastik bantları sökün.
- Baş desteğinin arka tarafındaki elastik bandı sökün.
- Üst kısımdan başlayarak koltuk başlığını çekerek çıkartınız.

PLASTİK VE METAL KISIMLARIN TEMİZLİĞİ

Plastik ve boyalı metal kısımları yalnızca nemli bir bezle temizleyiniz. Asla aşındırıcı deterjan ya da çözücü madde kullanmayınız. Çocuk oto koltuğunun hareketli kısımları yağlanmamalıdır.

PARÇALARIN DURUMUNUN KONTROLÜ

Hasarlı veya aşınmış olmadıklarından emin olmak amacıyla, aşağıdaki parçaların durumunun düzenli olarak kontrol edilmesi önerilir:

- **kumaş kılıf:** dolgu malzemesinin dikişlerden dışarı taşmadığını kontrol ediniz. Dikişlerin durumunu kontrol ediniz: daima sağlam ve hasarsız olmaları gerekmektedir.
- **Kemer şeritleri:** kumaş kılıfın yıpranmadığını ve emniyet kemerlerinin ayar şeridine, bacak arasına, omuzlara ve kemer ayar plakasına denk gelen kısımlarda yıpranmamış olduğunu kontrol ediniz.
- **Plastik parçalar:** plastik parçaların aşınmış, hasarlı veya solmuş olmadığını kontrol ediniz.

ÜRÜNÜN SAKLANMASI

Arabaya takılmadığı zaman, çocuk oto koltuğunun kuru bir yerde, ısı kaynaklarından uzakta ve tozdan, nemden ve doğrudan güneş ışığından korunarak saklanması önerilir.

ÜRÜNÜN ELDEN ÇIKARILMASI

Çocuk oto koltuğu, orijinal güvenlik standartlarına uygunluğunu kaybettiğinde, koltuğu kullanmayı bırakınız ve uygun bir toplama noktasında bertaraf ediniz. Çocuk oto koltuğunu daima kullanıldığı ülkede belirlenmiş olan talimat ve düzenlemelere uygun olarak bertaraf edin.

GARANTİ

Ürün, talimatlarda açıklanan normal kullanım koşullarında, tüm uygunluk kusurlarına karşı garantilidir. Bu nedenle garanti, hatalı kullanım, aşınma veya kazara meydana gelen olaylardan kaynaklanan hasar durumunda geçerli değildir. Uygunluğa ilişkin kusurlara dair garantinin süresi için, mümkün olduğu durumlarda lütfen satın alınan ülkede geçerli ulusal kanunların özel hükümlerine bakınız.

SV MYSEAT i-SIZE (76-150 cm)

BRUKSANVISNING

MYCKET VIKTIGT! SKA LÄSAS OMGÅENDE

VIKTIGT: FÖRE ANVÄNDNING SKA MAN NOGA LÄSA IGENOM HELA DENNA BRUKSANVISNING FÖR ATT UNDVIKA RISKER VID ANVÄNDNING OCH SEDAN SPARA DEN FÖR FRAMTIDA BRUK. FÖLJ ANVISNINGARNA NOGA FÖR ATT INTE SÄTTA BARNETS SÄKERHET PÅ SPEL.

OBS: Ta av och släng eventuella plastpåsar och alla andra delar av förpackningsmaterialet eller förvara utom räckhåll för barn. Detta material ska bortskaffas med separat avfallshantering i enlighet med gällande lagstiftning.

VARNING

- Denna bilbarnstol är typgodkänd enligt ECE-föreskrift R129/03 för transport av barn som är mellan 76 och 150 cm långa.
- Denna bilbarnstol får bara installeras i färdriktningen för barn som är mer än 15 månader.
- Varje land förutser olika lagar och föreskrifter beträffande säkerheten vid transport av barn i bil. Därför råder vi dig att kontakta de lokala myndigheterna för mer ingående information.
- Se till att ingen använder produkten utan att först ha läst instruktionerna. Förvara denna bruksanvisning för framtida bruk.
- Vi rekommenderar att alla passagerare i bilen har informerats om hur barnet ska frigöras i händelse av nödsituation.
- Stanna bilen på säker plats innan du utför justeringar på bilbarnstolen eller rättar till barnet i den under färden.
- Kontrollera regelbundet under transporten att barnet inte öppnar lås-spännet på bilbarnstolens säkerhetsbälte och inte pillar på delar av det.

- Undvik att andra barn leker med bilbarnstolens tillbehör och delar.
- När barnet inte transporteras ska bilbarnstolen i vilket fall som helst vara fastspänd eller placeras i bagageutrymmet. Om bilbarnstolen inte är fastspänd kan den utgöra en fara för passagerarna i fall av en olycka eller plötslig inbromsning.
- Justering av bilbarnstolen får bara göras av vuxna personer.
- Det finns ökad risk för allvarliga skador på barnet, inte bara vid olycka utan även vid andra situationer (t.ex. plötslig bromsning osv.), om anvisningarna som ges i den här bruksanvisningen inte följs nog.
- Ingen bilbarnstol kan garantera total säkerhet för barnet i händelse av olycka, men vid användning av denna produkt minskar risken för allvarliga skador eller dödsolycka.
- Använd alltid bilbarnstolen korrekt monterad, även vid korta körsträckor. Annars sätts barnets säkerhet på spel. Kontrollera särskilt att bältet är ordentligt sträckt, att det inte har snott sig och att läget är korrekt.
- Kontrollera att alla passagerare i bilen spänner fast säkerhetsbältet, dels för deras egen säkerhet, men även för att de vid en krock eller en hårt inbromsning annars kan skada barnet.
- Bilbarnstolen erbjuder tillräckligt sidokollisionsskydd även utan sidoskydden. Om det finns tillräckligt med utrymme i fordonet rekommenderar vi att du aktiverar sidokollisionsskyddet på den sida som vetter mot fordonsdörren.
- Kontrollera att fordonets säten (vikbara, fällbara eller vridbara) är ordentligt fastsatta.
- Kontrollera att bilsätets huvudstöd inte är i kontakt med bilbarnstolens huvudstöd: det får inte orsaka att bilbarnstolen trycks framåt. Om detta sker ska du ta av huvudstödet från sätet där bilbarnstolen monterats. Lägg det inte på hatthyllan.
- Använd INTE produkten i mer än 10 år. Efter denna period kan materialförändringar (till exempel på grund av exponering av solljus) minska eller äventyra produktens effektivitet.
- Till följd av en olycka, även en lindrig sådan, måste bilbarnstolen bytas ut eftersom den kan ha tillfogats skador som inte alltid är synliga

för blotta ögat.

- Använd inte begagnade bilbarnstolar. Strukturen kan ha fått skador utan att det syns för blotta ögat, men som äventyrar produktens säkerhet.
- Använd inte bilbarnstolen om den är skadad, deformerad, mycket sliten eller om någon del saknas, eftersom den kan ha förlorat dess ursprungliga skyddsegenskaper.
- Ta inte bort etiketter och märken från produkten.
- Tygklädseln får bara bytas ut mot en som godkänts av tillverkaren, eftersom den utgör en integrerad del av bilbarnstolen. Bilbarnstolen får aldrig användas utan tygklädsel för att inte riskera barnets säkerhet.
- Bilbarnstolen får inte användas om säkerhetsbältet har skräskador eller har fransat sig.
- Gör inga ändringar eller tillägg på produkten utan tillverkarens godkännande. Montera endast de tillbehör, reservdelar eller komponenter som levereras och godkänts av bilbarnstolens tillverkare.
- Använd inte någonting, till exempel kuddar eller täcken, för att höja bilbarnstolen från fordonets bilsäte eller för att höja upp barnet från bilbarnstolen: I händelse av olycka kanske bilbarnstolen inte fungerar korrekt.
- Kontrollera att det inte finns några föremål mellan bilbarnstolen och bilsätet eller mellan bilbarnstolen och bildörren.
- Kontrollera att det inte finns föremål eller bagage som inte är fastspänt eller placerat på ett säkert sätt, i synnerhet på hatthyllan bakom baksätet inuti fordonet: i händelse av olycka eller plötslig inbromsning kan passagerarna skadas.
- Lämna inte barnet ensam i bilen. Det kan vara farligt!
- Transportera inte mer än ett barn åt gången i bilbarnstolen.
- Ge inte mat till barnet under färden, särskilt inte godis, klubbor, glasspinnar eller annat ätbart på pinne. Vid olyckor eller häftiga inbromsningar kan barnet annars skadas.
- Gör ofta uppehåll under längre resor: barnet som sitter i bilbarnstolen blir lätt trött och behöver få röra på sig. Vi råder till att låta barnet stiga på och av på trottoarsidan.
- Om bilen har stått stilla i solen ska man kontrollera att inga delar har

överhettats innan barnet placeras i den. Låt den i så fall svalna innan du sätter ned barnet, för att undvika brännskador.

- Företaget Artsana avsäger sig allt ansvar för en oriktig användning av produkten och för vilken som helst användning som avviker från dessa instruktioner.

VIKTIGT

Från 15 månaders ålder, mellan 76 cm och 105 cm (universal i-Size ISOFIX).

1. Detta är ett avancerat fasthållningssystem för barn "i-Size". Det är godkänt enligt regelverk nr 129/03 för användning i bil på säten som är "kompatibla med i-Size system", vilket ska anges av biltillverkaren i förarhandboken. MySeat i-Size kan installeras på alla bilsäten som är i-Size-godkända och på alla bilsäten som är ISO-FIX-godkända. Vid osäkerhet, rådgör antingen med bilbarnstolens tillverkare eller återförsäljaren.
2. Använd inte produkten innan barnet är minst 15 månader gammalt.
3. Från 76 cm till 105 cm ska den monteras på säten som är försedda med systemet Isofix och Top Tether. Barnet får väga högst 21 kg.

Från 100 cm till 150 cm (i-Size booster seat).

4. Detta är ett avancerat fasthållningssystem för barn klassificerat som "i-Size" bilbarnstol. Det är godkänt enligt regelverk nr 129/03 för användning i bil på säten som är "kompatibla med i-Size system", vilket ska anges av biltillverkaren i förarhandboken. MySeat i-Size kan installeras på alla bilsäten som är i-Size-godkända och på alla bilsäten som är universalgodkända förutsatt att det inte är i vägen för bilens inre detaljer. Vid osäkerhet, rådgör antingen med bilbarnstolens tillverkare eller återförsäljaren.

WARNING! Använd INTE Top Tether från 100 till 150 cm.

5. Om bilen inte är försedd med Isofix-fästen kan MySeat i-Size (i utförandet 100-150 cm) monteras i färdriktningen med ett trepunktsbälte som är godkänt enligt FN/ECE-föreskrift nr 16 eller motsvarande standard.

6. **WARNING!** När fordonets trepunktsbälte används ska du se till att midjebältet vilar korrekt på barnets höft.

ANVÄNDNINGSBEGRENSNINGAR OCH KRAV GÄLLANDE PRODUKTEN OCH BILSÄTET

OBS! Vid användning i bilar som har bakre säkerhetsbälten med inbyggda krockkuddar (uppblåsbara säkerhetsbälten) kan kombinationen av bilbältets uppblåsbara del och detta fasthållningssystem för barn orsaka allvarliga eller livshotande skador.

76-105 cm: Vid installation med Isofix-systemet får inte bilens säkerhetsbälte spännas fast bakom bilbarnstolen eftersom den då berörs av den uppblåsbara delen av bältet.

100-150 cm: Vid användning av bilbarnstolen i bilar vars bakre säkerhetsbälten är försedda med inbyggda krockkuddar (uppblåsbara säkerhetsbälten) ska man följa biltillverkarens användarhandbok.

- Bilsätet måste ha ett trepunktsbälte, statiskt eller med upprullningsautomatik, som är godkänt enligt FN/ECE-föreskrift nr 16 eller andra motsvarande standarder. (Fig. 3)
- Installera aldrig bilbarnstolen med ett bilsäte som har tvåpunktsbälte. (Fig. 4)
- Bilbarnstolen kan placeras på det främre passagerarsätet eller på vilket baksäte som helst. Använd inte denna bilbarnstol på säten som är vända sidledes eller bakåt. (Fig. 5)
- Försäkra dig om att spännet på bilens trepunktsbälte inte sitter för högt. Prova i så fall att installera bilbarnstolen på ett annat bilsäte.



A. Spak för justering av huvudstöd

- B. Huvudstöd
- C. Diagonalbältesledare
- D. Axelremmar
- E. Bilbarnstolens bälten
- F. Midjebältesledare
- G. Sittinlägg
- H. Bälteslås
- I. Vadderat grenbälte
- J. Band för bältesjustering
- K. Knapp för bältesjustering
- L. Lutningsspak
- M. Isofix-kopplingar
- N. Indikatorer för Isofix-kopplingar
- O. Låsknappar Isofix
- P. Utdragningsrem Isofix-kopplingar
- Q. Övre hållrem
- R. Förvaringspåse för systemet Top Tether och bruksanvisning
- S. Side Safety System



ZIP&WASH

Bilbarnstolen är endast utrustad med ett dubbelt foder i Zip&Wash-versionen: Med hjälp av de tre lättåtkomliga dragkedjorna på bilbarnstolens säte (fig. 51 och 52) och på nackstödet (fig. 53) är det möjligt att enkelt ta bort det övre lagret av stolsöverdraget för maskintvätt när nödvändigt. Bilbarnstolen kan fortfarande användas medan överdraget har tagits bort för tvätt på grund av att det undre lagret av överdraget finns kvar på sätet.

WARNING! För tvättinstruktioner, se instruktionerna i detta stycke.

RENGÖRA TYGKLÄDSELN

Bilbarnstolens tygklädsel kan tas av helt och hållet och tvättas för hand eller i maskin i 30 °C medan sittin-lägget bara kan tvättas för hand. Följ tvättråden på tygklädselns etikett som innehåller följande tvättsymboler:



Handtvätt



Maskintvätt 30 °C



Blek inte



Torktumla inte



Stryk inte



Kemtvätta inte

Använd aldrig repande rengöringsmedel eller lösningsmedel. Centrifugera inte tygklädseln och låt torka utan att krama ur.

Fodret får bara bytas ut mot en reservdel som godkänts av tillverkaren, eftersom det utgör en integrerad del av bilbarnstolen och således påverkar säkerheten.

OBS! Bilbarnstolen får aldrig användas utan tygklädsel för att inte riskera barnets säkerhet.

Fortsätt på följande sätt för att ta bort tygklädseln:

Tygklädsel

- Hög huvudstödet till det högsta läget.
- Ta bort resårbanden från krokarna under sitsen.
- Ta ut resårbanden från midjebältesledarna.
- Lossa knapparna som finns på den mittre fliken längst ned på ryggstödet från klädseln.
- Öppna kardborrebanden som finns i höjd med Top Tether-utgång- en på baksidan av ryggstödet.

- Ta bort klädseln.

Huvudstöd

- Öppna knapparna i höjd med bilbarnstolens bälten.
- Ta bort resårbanden som finns under huvudstödet.
- Ta bort resårbandet som finns på baksidan av huvudstödet.
- Dra ut huvudstödet genom att börja uppifrån.

RENGÖRING AV PLAST- OCH METALLDELAR

För rengöring av plastdelar eller lackerade metalldelar ska du bara använda en fuktig trasa. Använd aldrig slipande rengöringsmedel eller lösningsmedel.

Bilbarnstolens rörliga delar får inte smörjas.

KONTROLL AV KOMPONENTERNAS SKICK

Kontrollera regelbundet att följande komponenter är hela och inte slitna:

- **Tygklädsel:** Se till att ingen stoppning sticker ut eller att delar av tyget är slitet. Kontrollera skicket på sömmarna, vilka alltid ska vara hela.
- **Bälten:** Kontrollera att väven inte är onormalt utsliten med reducerad tjocklek i höjd med justeringsbandet, grenremmen, på axelför-greningarna och i området för remmarnas justeringsplatta.
- **Plastdelar:** Kontrollera skicket på alla plastdelar. De får inte uppvisa tydliga tecken på skada eller vara blekta.

FÖRVARING AV PRODUKTEN

När bilbarnstolen inte sitter monterad i bilen ska den förvaras på torr plats, på avstånd från värmekällor och skyddad från damm, fukt och direkt solljus.

BORTSKAFFANDE AV PRODUKTEN

När bilbarnstolen är uttjänt ska den skrotas. Sortera avfallet i enlighet med landets gällande miljöskyddsagar.

GARANTI

Produktens garanti gäller för alla fabrikationsfel vid normal användning av produkten enligt vad som förutses i bruksanvisningen. Garantin gäller således inte vid skada som orsakats av felaktig användning, slitage eller olycka. För garantins giltighetsperiod mot fabrikationsfel hänvisas till de särskilda bestämmelserna i nationella lagar som gäller i inköpslandet, i förekommande fall.

HU MYSEAT i-SIZE (76-150 cm)

HASZNÁLATI UTASÍTÁS FONTOS TUDNIVALÓ! FELTÉTLENÜL OLVASSA EL

FONTOS: KÉRJÜK, OLVASSA EL KÖRÜLTEKINTŐEN EZEKET AZ UTASÍTÁSOKAT, ÉS TARTSA MEG ŐKET A KÉSŐBBI HASZNÁLATRA. FIGYELMESEN OLVASSA EL EZEKET AZ UTASÍTÁSOKAT, HOGY GYERMEKE BIZTONSÁGÁT FOLYAMATOSAN GARANTÁLNI TUDJA.

FONTOS TUDNIVALÓ! FELTÉTLENÜL OLVASSA EL

FIGYELEM: Használat előtt távolítsa el és semmisítse meg, de mindenképpen tartsa gyermekektől elzártan a termék csomagolását képező valamennyi elemet és műanyag zacskót! A vonatkozó törvényi előírásoknak megfelelően, szelektíven gyűjtse ezeket a hulladékokat.

FIGYELMEZTETÉSEK

- A gyermekülés megfelel a 76 és 150 cm magasságú gyermekek szállításáról szóló ECE R 129/03 szabályozásnak.
- A gyermekülést mindig menetirány szerint kell beszerelni, és csak 15 hónapnál idősebb gyermek használhatja.
- Minden ország saját törvényekkel és szabályokkal rendelkezik a gyermekek gépkocsiban történő biztonságos szállítására vonatkozóan. Ezért tanácsos bővebb információért a helyi hatóságokat megkeresni.
- A terméket az útmutató elolvasása nélkül senki ne használja! Őrizz meg az útmutatót, mert később még szüksége lehet rá!
- Győződjön meg arról, hogy a jármű összes utasa tudja, hogyan kell vész helyzetben kivenni a gyermeket a gyermekülésből!
- Ha a gyermekülésen állítani kell, vagy a gyermeket meg kell igazítani, ezt ne menet közben tegye, hanem állítsa le a gépkocsit biztonságos helyen!

- Időközönként ellenőrizze, hogy a gyermeke nem nyitotta-e ki a gyermekülés biztonsági övét, valamint, hogy nem játszik-e a csattal.
- Ne engedje meg a gyermekeknek, hogy a gyermekülés alkatrészeivel vagy alkatrészelemeivel játsszanak.
- Amikor éppen nem használják a gyermekülést, azt a jármű üléséhez rögzítve tárolja, vagy tegye a csomagtartóba. A be nem rögzített gyermekülés veszélyeztetheti az utasokat baleset vagy hirtelen fékezés esetén.
- Az ülés beállítását kizárólag felnőtt végezheti.
- Növeli a gyermek súlyos sérülésének kockázatát – baleset esetén vagy más körülmények között (pl. hirtelen fékezés, stb.) – ha a kézikönyvben található utasításokat nem tartják be.
- Egyetlen gyermekülés sem garantálja a gyermek teljes biztonságát baleset esetén, de a termék használata csökkenti a súlyos sérülés, illetve a halál bekövetkezésének lehetőségét.
- Minden esetben, még rövid utak esetén is megfelelő módon beszerelve használja a gyermekülést. Ha nem így tesz, kockáztatja a gyermek épségét. Különösen arra fordítson figyelmet, hogy a biztonsági öv feszes legyen, ne legyen összecsavarodva vagy helytelen pozícióban!
- Győződjön meg róla, hogy minden utas a saját biztonsága érdekében bekapcsolta a biztonsági övét, mivel útközben megsebesíthetik a gyermeket egy hirtelen fékezés vagy baleset esetén.
- Az autósülés megfelelő védelmet nyújt az oldalirányú ütközések ellen az oldalvédők nélkül is. Ha elegendő hely áll rendelkezésre a járműben, ajánlott az oldalirányú ütközés elleni védelem használata a jármű ajtaja felőli oldalon.
- Ellenőrizze, hogy a jármű ülései (ha előrehajthatók, hátrahajthatók vagy elfordíthatók) megfelelően vannak-e rögzítve!
- Ellenőrizze, hogy a járműülés fejtámasza nincs-e a gyermekülés fejtámaszának útjában: ne tolja előre! Ilyenkor vegye le az adott járműülés fejtámaszát a gyermekülés rögzítése előtt. A levett fejtámaszt ne a kalaptartóra tegye.
- Ne használja a terméket 10 évnél hosszabb ideig. Ennyi idő után az anyag elváltozása (például a napfény hatására) lecsökkentheti vagy

károsan befolyásolhatja a termék hatékonyságát.

- Baleset után, még ha ez nem is volt súlyos, cserélje ki a gyermekülést, mivel lehet rajta szabad szemmel nem látható sérülés is!
- Ne használjon másodkézből való gyermekülést: Szabad szemmel nem észlelhető károk lehetnek a szerkezetében, ezért a termék biztonsága nem szavatolt.
- Ne használjon sérült, deformálódott, túlzott mértékben elhasználódott vagy egyes alkatrészekkel nem rendelkező gyermekülést, hiszen annak biztonsági funkciói korlátozottak lehetnek.
- Ne távolítsa el a terméken található címkéket vagy logókat.
- Az üléshezatot kizárólag a gyártó által jóváhagyott másik huzatra cserélje ki, mivel az a gyermekülés szerves részét képezi. A gyermekülést tilos huzat nélkül használni, mert ezzel gyermeke biztonságát veszélyezteti.
- A gyermekülés nem használható továbbá, ha a pántokon bármilyen károsodás vagy szakadás jelentkezik.
- A gyártó beleegyezése nélkül ne módosítsa a terméket, illetve ne szereljen rá semmit. Ne szereljen fel nem a gyártó által biztosított vagy jóváhagyott és a gyermeküléssel történő használatra szánt kiegészítőket pótalkatrészeket, vagy alkatrészeket.
- Ne használjon alátétet, például párnát vagy takarót a gyermekülés magasítására, vagy a gyermek megemelésére a gyermekülésben: ellenkező esetben, baleset esetén a gyermekülés nem feltétlenül fog megfelelően működni.
- Ellenőrizze, hogy nincs-e a gyermekülés és a jármű ülése vagy a gyermekülés és a jármű ajtaja között valamilyen tárgy!
- Ellenőrizze, hogy az autó belsejében, főleg a hátsó kalaptartón, nincsenek-e rögzítetlen, vagy nem biztonságos módon berakott tárgyak vagy csomagok: balesetkor vagy hirtelen fékezésnél az utasok megsérülhetnek.
- Soha ne hagyja a gyermeket egyedül a gépkocsiban, veszélyes lehet!
- A gyermekülésben soha ne szállítson egyszerre egynél több gyermeket!

- Utazás közben ne adjon élelmiszert a gyermeknek. Különösen a nyálókát, pálcás fagyaltot, vagy más pálcás kiszerezésű ételmezt kerülje. Baleset vagy hirtelen fékezés esetén ezek a gyermek sérülését okozhatják.
- Hosszú utazás során javasoljuk, hogy gyakran álljon meg: a gyermekek könnyedén kifradhatnak, miközben a gyermekülést használják, és mozogniuk kell. Javasoljuk, hogy a gyerekek a gyermekülésbe való be- és kiszálláskor a járda felőli oldalt használják.
- Ha a jármű hosszabb ideig állt a napon, mielőtt a gyermeket az ülésbe teszi, ellenőrizze, nem melegedtek-e túl az ülés alkatrészei: ha igen, várja meg, amíg kihűlnek, nehogy a gyermek égési sérülést szenvedjen!
- Az Artsana cég nem vállal felelősséget a termék nem rendeltetésszerű vagy a használati utasításban feltüntetettől eltérő használatára vonatkozóan.

FONTOS FIGYELMEZTETÉS

15 hónapos kortól, 76 cm és 105 cm testmagasság között (i-Size universal ISOFIX).

1. Ez a termék egy i-Size besorolású megnövelt biztonságot nyújtó gyermekbiztonsági rendszer. Használata az EN 129-es számú szabályozás szerint engedélyezett i-Size kompatibilis gépjárművek ülésein a gépjárműgyártók által a gépjármű használati utasításában megjelölt módon. A MySeat i-Size minden i-Size és néhány ISOFIX autósülésben használható. Kérdés esetén forduljon a továbbfejlesztett gyermekbiztonsági felszerelés gyártójához vagy forgalmazójához.
2. Ne használja a terméket, amíg a gyermek el nem éri a 15 hónapos életkort.
3. 76 cm és 105 cm testmagasság között az ülést Isofix rendszerrel és Top Tether pánttal rendelkező ülésekben kell rögzíteni. A gyermek maximális súlya 21 kg lehet.

100 cm és 150 cm testmagasság között (i-Size ülésmagasító).

4. Ez a termék egy továbbfejlesztett i-Size ülésmagasító gyermek-

biztonsági rendszer. A termék megfelel az EN 129. számú előírása szerinti, elsősorban „i-Size kompatibilis” autóülésekben való elhelyezésre, ahogyan azt a gépjármű használati útmutatója részletezi. A MySeat i-Size minden i-Size autósülésben és néhány UNIVERSAL autósülésben is használható, ha az autó belső kialakítása azt lehetővé teszi. Kérdés esetén forduljon a továbbfejlesztett gyermekbiztonsági felszerelés gyártójához vagy forgalmazójához.

FIGYELMEZTETES! 100 cm és 150 cm között NE használja a Top Tether pántot.

5. Ha a jármű nem rendelkezik Isofix rögzítéssel, akkor a MySeat i-Size (a 100-150 cm-es konfigurációban) menetirányba beszerelhető 3 pontos biztonsági övvel, az UN/ECE 16. számú előírásának megfelelően.

6. **FIGYELMEZTETES!** A 3 pontos felnőtt biztonsági öv használatakor győződjön meg róla, hogy a derékvonal megfelelően átvezetésre kerül a medence felett.

A TERMÉKRE ÉS A JÁRMŰÜLÉSRE VONATKOZÓ KORLÁTOZÁSOK ÉS KÖVETELMÉNYEK

FIGYELEM! Ha a gyermekülést olyan járműben használják, ahol a hátsó biztonsági öv beépített légzsákokkal van felszerelve (felfújódó biztonsági öv), a biztonsági öv felfújódó szakasza és a gyermekülés biztonsági rendszere közötti kölcsönhatás súlyos sérülést vagy halált okozhat.

76-105 cm: Isofix rendszerrel való beszerelés esetén a biztonsági öv nem biztos, hogy rögzíthető a gyermekülés mögött, mert ez beakadna a biztonsági öv felfújódó részébe.

100-150 cm: Ha a gyermekülést olyan járműben használja, ahol a hátsó biztonsági öv beépített légzsákokkal van felszerelve (felfújódó biztonsági öv), kövesse a jármű gyártójának vonatkozó utasításait.

• A terméket csak olyan ülésbe szerelje be, amely az UN/ECE 16. számú előírásnak vagy más egyenértékű szabványnak megfelelő 3 pontos,

statikus vagy visszahúzó biztonsági övvel rendelkezik. (3. ábra)

- Soha ne használja a gyermekülést olyan járműülésen, amely csupán 2 pontos biztonsági övvel szerelt. (4. ábra)
- A gyermekülés a gépjármű első utasülésére vagy bármelyik hátsó ülésére beszerelhető. Soha ne használja a gyermekülést hátra vagy oldalra néző ülésekben! (5. ábra)
- Győződjön meg arról, hogy az autó hárompontos biztonsági övének csatja nincs túl magasán. Ellenkező esetben próbálja a gyermekülést az autó egy másik ülésére szerelni.



- A. Fejtámasz-beállító kar
- B. Fejtámasz
- C. Átlós biztonsági öv elvezetés
- D. Vállpántok
- E. A gyermekülés biztonsági övei
- F. Hasi biztonsági öv elvezetés
- G. Szűkítőpárna
- H. Csát
- I. Párnázott ágyékpánt
- J. Biztonsági öv szabályozó pánt
- K. Pánt beállító gomb
- L. Döntőkar
- M. Isofix csatlakozók
- N. Isofix csatlakozó jelzők
- O. Isofix csatlakozók kioldó gombjai
- P. Isofix csatlakozó eltávolító pántja
- Q. Top Tether
- R. Tárolórekesz a Top Tether rendszer és az utasítások számára
- S. Oldalsó biztonsági rendszer



ZIP&WASH

A Zip&Wash az egyetlen olyan autósülés, amely dupla huzattal van ellátva: az ülésen (51. és 52. ábra) és a fejtámlán (53. ábra) található három könnyen hozzáférhető cipzár lehetővé teszi az üléshez fűződő rétegének könnyű eltávolítását, hogy szükség esetén mosógépben is lehessen mosni. Az alsó rétegnek köszönhetően, amely az autósülésen marad, akkor is használhatja az autósülést, ha a felső réteget mosás céljából eltávolította.

FIGYELEM! A mosási utasításokat lásd az ebben a bekezdésben megadott jelzéseknél.

A HUZAT TISZTÍTÁSA

A gyermekülés huzata levehető, és kézzel vagy mosógépben 30 °C-on mosható, a szűkítőpárna azonban csak kézzel mosható. Kérjük, hogy kövesse a szövet címkéjén levő tisztítási utasításokat, amely az alábbi jelzéseket tartalmazza:



Kézzel mosható



Mosógépben 30 °C-on mosható.



Fehérlíteni tilos



Szárítógépben szárítani tilos



Vasalni tilos



Vegyztisztítása tilos

Soha ne használjon karcoló hatású tisztítószereket vagy oldószert. A huzatot ne centrifugálja, és kifacsarás nélkül szárítsa meg.

A huzatot csak a gyártó által elfogadott cserehuzattal szabad helyettesíteni, mivel az a gyermekülés szerves részét képezi, így tehát biztonsági elem.

FIGYELEM! A gyermekülést tilos huzat nélkül használni, mert ezzel gyermeke biztonságát veszélyezteti.

A huzat levételénél a következőképpen járjon el:

Huzat

- Állítsa a fejtámaszt maximális pozícióba.
- Távolítsa el az elasztikus pántokat az ülés alatti kampókról.
- Távolítsa el az elasztikus pántokat a hasi övelvezetőről.
- Oldja ki a háttámla alján elhelyezett középső elem gombjait a kis üregből.
- Nyissa ki a tépőzárás burkolatot a háttámla hátsó részén a Top Tether pánt kivezetésénél.
- Távolítsa el a burkolatot.

Fejtámasz

- Nyissa ki a gombokat az öv mellett.
- Távolítsa el az elasztikus pántokat a fejtámasz alól.
- Távolítsa el az elasztikus pántokat a fejtámasz hátsó részéről.
- Húzza le felülről a fejtámaszt.

MŰANYAG ÉS FÉM ALKATRÉSZEK TISZTÍTÁSA

A műanyagból vagy festett fémből készült alkatrészek tisztítását nedves ruhával végezze. Soha ne használjon karcoló hatású tisztítószereket vagy oldószert.

A gyermekülés mozgatható részeit semmivel nem szabad megkenni.

AZ ALKATRÉSZEK ÉPSÉGÉNEK ELLENŐRZÉSE

Javasoljuk, hogy a következő alkatrészek épségét és elhasználódási fokát rendszeresen ellenőrizze:

- **Huzat:** Ellenőrizze, hogy nem türemkedett-e ki a bélés, vagy nem

hullik-e a varrásnál. Ellenőrizze a varrások állapotát: Mindig épnek kell lenniük.

- **Biztonsági pántok:** ellenőrizze a pamutanyag és a biztonsági öv szabályozó szalag, ágyékpánt, vállak és a biztonsági pánt lemez hegyeivel megegyező részek kopását.
- **Műanyag alkatrészek:** Ellenőrizze a műanyag alkatrészek elhasználódási fokát! Ezeket nem lehet szemmel látható sérülés vagy elszíneződés.

A TERMÉK TÁROLÁSA

Használaton kívül tárolja a gyermekülést száraz, hőforrástól távoli, portól, nedvességtől, közvetlen napsütéstől védett helyen.

A TERMÉK HULLADÉKKÉNT TÖRTÉNŐ ELHELYEZÉSE

Ha a gyermekülés már nem felel meg az eredeti biztonsági előírásoknak, akkor ne használja tovább, és ártalmatlanítsa megfelelő gyűjtőhelyen. Mindig az adott országban hatályos útmutatásoknak és jogszabályoknak megfelelően kell a gyermekülést hulladékként elhelyezni.

GARANCIA

A termékre a használati útmutatóban foglalt rendeltetés szerinti használat esetén vállalunk megfelelőségi garanciát. A garancia nem terjed ki a nem rendeltetésszerű használat, kopás vagy baleset okozta károkra. A megfelelőségi garancia időtartamát a vásárlás országában hatályos nemzeti jogszabályok konkrét rendelkezései határozzák meg.

SL MYSEAT i-SIZE (76-150 cm)

NAVODILA ZA UPORABO VAŽNO! NEMUDOMA PREBERITE

POMEMBNO: PROSIMO, PRED UPORABO NATANČNO PREBERITE TA NAVODILA TER JIH SHRANITE ZA BODOČO UPORABO. TA NAVODILA NATANČNO PREBERITE, DA BOSTE VEDNO ZAGOTAVLJALI VARNOST VAŠEGA OTROKA.

VAŽNO! NEMUDOMA PREBERITE

OPOZORILO: Pred uporabo odstranite vse plastične vrečke in vse druge elemente embalaže ter jih zavrzite ali jih shranite izven dosega otrok. Te predmete odstranite kot ločeno zbrane odpadke, v skladu z veljavnimi predpisi.

OPOZORILA

- Ta otroški varnostni sedež je skladen s standardom ECE R 129/03 za prevažanje otrok, visokih od 76 do 150 cm.
- Ta avtosedež mora biti vedno nameščen v sprednjem položaju, uporablja pa ga lahko otrok, ki je starejši od 15 mesecev.
- Vsaka država ima drugačne zakone in predpise s področja varnosti pri prevažanju otrok v vozilih. Zato vam svetujemo, da se za podrobnejše informacije obrnete na pristojne organe.
- Ne dovolite, da bi kdorkoli uporabil ta izdelek, ne da bi pred tem prebral navodila. Ta navodila shranite za nadaljnjo uporabo.
- Poskrbite, da v nujnih primerih bodo vsi potniki v vozilu znali otroka vzeti z varnostnega sedeža.
- Če je med vožnjo treba prilagoditi varnostni sedež ali poskrbeti za otroka, ustavite vozilo na varnem mestu.
- Redno preverjajte, da otrok ni odpel zaponke na otroškem varnostnem sedežu in da se ne igra s kakšnim delom zaponke.
- Drugim otrokom ne dovolite, da bi se igrali s sestavnimi deli otroške-

ga varnostnega sedeža.

- Ko varnostnega sedeža ne uporabljate, ga pustite pritrjenega na sedežu vozila ali pa ga shranite v prtljažnik. Nepritrjen otroški avtosedež lahko v primeru nezgode ali naglega zaviranja predstavlja nevarnost za potnike.
- Varnostni sedež lahko prilagaja samo odrasla oseba.
- Tveganje resnega poškodovanja za otroka se poveča - tako v primeru nesreče kot v drugih okoliščinah (npr. nenadnega zaviranja itd.) - če se ne natančno upošteva navodil iz tega priročnika.
- Noben varnostni sedež za otroke ne more zagotoviti popolne varnosti otroka v primeru nezgode, vendar pa uporaba tega izdelka zmanjšuje tveganje poškodb oziroma smrti.
- Varnostni sedež naj bo vedno pravilno nameščen, tudi za kratke vožnje. Če zgornjega pravila ne upoštevate, bo ogrožena varnost vašega otroka. Še zlasti se prepričajte, da je varnostni pas otroškega varnostnega sedeža primerno napet ter da ni zvit ali nepravilno nameščen.
- Poskrbite, da so vsi potniki pripeti z varnostnimi pasovi, tako zaradi njihove lastne varnosti kot tudi zato, da v primeru nesreče ali nenadnega zaviranja med vožnjo ne poškodujejo otroka.
- Preverite, ali so avtomobilski sedeži (zložljivi, pregibni ali vrtljivi) dobro pritrjeni.
- Preverite, da vzglavnik sedeža avtomobila ne ovira vzglavnika otroškega varnostnega sedeža: ne sme ga potiskati naprej. V tem primeru odstranite vzglavnik s sedeža avtomobila, na katerem je nameščen otroški varnostni sedež. Vzglavnika ne odlagajte v prostor za shranjevanje prtljage nad glavo.
- Varnostni sedež zagotavlja ustrezno zaščito pred stranskim trkom, tudi brez stranskih ščitnikov. Če je v vozilu dovolj prostora, priporočamo, da omogočite zaščito pred stranskim trkom na strani vrat vozila.
- Izdelka NE uporabljajte dlje kot 10 let. Po tem obdobju lahko spremembe v materialu (npr. zaradi izpostavljenosti sončni svetlobi) zmanjšajo ali poslabšajo učinkovitost izdelka.
- Po nezgodi, tudi lažji, je treba varnostni sedež zamenjati, saj je lahko utrpel poškodbe, ki s prostim očesom niso vselej opazne.

- Ne uporabljajte rabljenih varnostnih sedežev: na njih so morda strukturne poškodbe, ki s prostim očesom niso opazne, vendar negativno vplivajo na varnost izdelka.
- Ne uporabljajte varnostnega sedeža, če je poškodovan, deformiran, prekomerno obrabljen ali če kakšen del sedeža manjka, saj izvirne varnostne lastnosti verjetno niso več zagotovljene.
- Z izdelka ne odstranjujte nalepk in logotipov.
- Preveliko sedeža lahko zamenjate samo z enako, ki jo je odobril proizvajalec, saj predstavlja neodtujljiv del otroškega varnostnega sedeža. Otroškega sedeža nikoli ne uporabljajte brez prevleke, da ne ogrozite varnosti otroka.
- Otroški avtosedež ni več primeren za uporabo, če so na zadrževalnih pasovih vidne zareze ali znaki cefranja.
- Izdelka ne spreminjajte in nanj ne nameščajte dodatkov brez odobritve proizvajalca. Na otroški varnostni sedež ne nameščajte dodatne opreme, nadomestnih delov ali komponent, ki jih ni priskrbel ali odobril proizvajalec in ki niso namenjeni za otroški varnostni sedež.
- Ne uporabljajte predmetov, kot so blazine ali odeje, da bi varnostni sedež dvignili s sedeža vozila ali da bi otroka dvignili v varnostnem sedežu: V primeru nesreče se lahko zgodi, da otroški varnostni sedež ne bo deloval pravilno.
- Prepričajte se, da med otroškim avtosedežem in sedežem vozila ali med otroškim avtosedežem in avtomobilskimi vrati ni predmetov.
- Prepričajte se, da na zadnji polici v vozilu ni nobenih predmetov ali prtljage, ne da bi jo pred tem varno zasidrili ali namestili: v primeru nezgode ali sunkovitega zaviranja lahko poškodujejo sopotnike.
- Otroka nikoli ne pustite samega v vozilu, saj je to lahko nevarno!
- V varnostnem sedežu ne prevažajte več kot enega otroka naenkrat.
- Med vožnjo otroku ne dajajte hrane, zlasti ne lizik, sladolednih lučk ali druge hrane na palčki. V primeru nezgode ali naglega zaviranja bi se s temi predmeti lahko poškodoval.
- Med dolgimi vožnjami se pogosto ustavljajte: otrok se v otroškem varnostnem sedežu hitro utruji in potrebuje gibanje. Priporočamo, da otroka namestite v otroški varnostni sedež in iz njega vzamete na

strani ob robu ceste.

- Če vozilo pustite na soncu, preverite, ali da niso posamezni deli varnostnega sedeža morebiti pregreti, preden vanj posadite otroka: morebitne pregrete dele pustite ohladiti, preden otroka posadite v varnostni sedež.
- Družba Artsana zavrača vsakršno odgovornost za nepravilno uporabo izdelka in za kakršno koli uporabo, ki ni opisana v teh navodilih za uporabo.

VAŽNO OPOZORILO

Od 15. meseca starosti, velikosti od 76 do 105 cm (ISOFIX Universal i-size).

1. To je izboljššan sistem za zadrževanje otrok kategorije „i-Size“. Odboren je v skladu s Pravilnikom ZN št. 129 za uporabo na položajih sedežev vozil, združiljivih z i-Size, ki jih je kot take opredelil proizvajalec vozila v navodilih za uporabo. MySeat i-Size je mogoče uporabljati v vseh položajih sedežev i-Size in vseh položajih sedežev ISOFIX. V primeru dvomov se obrnite na proizvajalca naprednega sistema za zadrževanje otrok ali na pooblaščenega prodajalca.
2. Izdelka ne uporabljajte, dokler otrok ne dopolni 15 mesecev.
3. Od 76 cm do 105 cm ga je treba namestiti na sedeže, opremljene s sistemom Isofix in Top Tether. Največja teža otroka lahko znaša 21 kg.

Od 100 do 150 cm (jahač i-Size).

4. To je napreden otroški sedež s sistemom za zadrževanje otrok i-Size. Odboren je v skladu s Pravilnikom ZN št. 129 za uporabo na položajih sedežev vozil, združiljivih z i-Size, ki jih je kot take opredelil proizvajalec vozila v navodilih za uporabo. MySeat i-Size je mogoče uporabljati v vseh položajih sedežev i-Size, prav tako ga je mogoče uporabljati v vseh položajih sedežev z oznako UNIVERSAL, in sicer pod pogojem, da ne spreminja varnostnih lastnosti v notranjosti vozila. V primeru dvomov se obrnite na proizvajalca naprednega sistema za zadrževanje otrok ali na pooblaščenega prodajalca.

OPOZORILO! Top Tether NE UPORABLJAJTE za velikosti od 100 do 150 cm.

5. Če vozilo ni opremljeno s pritrdišči Isofix, lahko MySeat i-Size (v konfiguraciji 100–150 cm) namestite spredaj s tritočkovnim varnostnim pasom za odrasle, odobrenim v skladu s Pravilnikom UN/ECE št. 16 oz. enakovrednim.
6. **OPOZORILO!** Ko uporabljate tritočkovni varnostni pas za odrasle, se prepričajte, da je spodnji del pasu pravilno nameščen v medeničnem predelu.

OMEJITVE IN ZAHTEVE ZA UPORABO IZDELKA IN SEDEŽA V VOZILU

OPOZORILO! Če sedež uporabljate v vozilu, opremljenem z zadnjimi zadrževalnimi pasovi z vgrajenimi varnostnimi blazinami (napihljivi varnostni pasovi), lahko delovanje med napihljivim delom varnostnega pasu in tem sistemom za zadrževanje otrok povzroči resno poškodbo ali smrt.

76-105 cm: Pri namestitvi s pomočjo Isofix sistema, varnostni pasovi vozila ne smejo biti pritrjeni za avtosedežem, saj bi se s tem zataknil napihljivi del varnostnega pasu.

100-150 cm: Če varnostni sedež uporabljate v vozilu, opremljenem z varnostnimi pasovi zadnjih sedežev z vgrajenimi varnostnimi blazinami (napihljivi varnostni pasovi), upoštevajte navodila za uporabo proizvajalca vozila.

- Sedež vozila mora biti opremljen s 3-točkovnimi varnostnim pasom, bodisi statičnim bodisi z navijanjem, ki so odobreni v skladu s Pravilnikom UN/ECE št. 16 ali drugimi enakovrednimi standardi. (slika 3)
- Otroškega avtosedeža nikoli ne namestite na sedež vozila, ki je opremljen samo z 2-točkovnim varnostnim pasom. (slika 4)
- Otroški sedež lahko namestite na sprednji sopotnikov sedež ali kate-ri koli zadnji sedež. Tega otroškega avtosedeža nikoli ne uporabljajte na sedežih vozila, ki so obrnjeni bočno ali nazaj. (slika 5)
- Prepričajte se, da sponka tritočkovnega varnostnega pasu avtomobila ni previsoka. V nasprotnem primeru poskusite namestiti varnostni se-

dež na drug sedež v vozilu.



- A. Ročica za nastavitev vzglavnika
- B. Naslon za glavo
- C. Vodilo diagonalnega pasu
- D. blazinice ramenskih varnostnih pasov
- E. Zadrževalni pas otroškega sedeža
- F. Vodilo trebušnega pasu
- G. dodatna blazina
- H. zaponka
- I. Oblazinjen mednožni pas
- J. Trak za nastavitev pasu
- K. Gumb za nastavitev pasu
- L. Ročica za nastavitev naklona
- M. Priključki sistema Isofix
- N. Indikatorji priključkov sistema Isofix
- O. gumba za sproščanje spojnikov sistema Isofix
- P. Pas za odstranjevanje spojnikov sistema Isofix
- Q. Zgornji pritrdilni trak
- R. Torba za shranjevanje sistema Top Tether in navodila
- S. Stranski varnostni sistem



ZIP&WASH

Sedež Zip&Wash je edini sedež z dvojno prevleko: zaradi treh za-

drg na dostopnih mestih, dveh na sedežu (sliki 51 in 52) in ene na vzglavniku (slika 53), boste lahko zgornjo prevleko sedeža preprosto odstranili in jo kadar koli oprali v pralnem stroju. Tudi če ste zgornjo prevleko odstranili, da bi jo oprali, lahko sedež še naprej uporabljate, saj na sedežu ostane spodnja prevleka.

OPOZORILO! Glejte navodila za čiščenje v tem odstavku.

ČIŠČENJE PLATNENE PREVLEKE

Tekstilno prevleko varnostnega sedeža za otroke je mogoče v celoti sneti in jo oprati ročno ali v pralnem stroju pri 30 °C. Oporno blazino perite le ročno. Prosimo, preberite si navodila za čiščenje na oznaki za nego prevleke, kjer so navedeni naslednji simboli za pranje perila:



Čistite ročno



Pranje v pralnem stroju pri 30 °C.



Beljenje s klorom ni dovoljeno



Sušenje v stroju ni dovoljeno



Likanje ni dovoljeno



Kemično čiščenje ni dovoljeno

Nikoli ne uporabljajte abrazivnih čistil ali topil. Prevleke ne sušite strojno, temveč jo obesite mokro, ne da bi jo oželi.

Prevleko lahko zamenjate izključno s tako, ki jo je odobril proizvajalec, saj je sestavni del otroškega varnostnega sedeža in kot taka varnostni element.

OPOZORILO! Otroškega sedeža nikoli ne uporabljajte brez prevleke, da ne ogrozite varnosti otroka.

Če želite sneti prevleko, sledite naslednjemu postopku:

Prevleka

- Naslon za glavo nastavite v največji položaj.
- Odstranite elastične trakove s kavčev pod sedežem.
- Odstranite elastične trakove z vodila trebušnega pasu.
- Odklopite gumbe sredinskega pasu z reže na dnu naslona.
- Odprite ježke na izstopu Top Tether priveza na zadnji strani naslona.
- Odstranite prevleko.

Naslon za glavo

- Odprite gumbe poleg pasu.
- Odstranite elastične trakove pod naslonom za glavo.
- Odstranite elastični trak na zadnji strani naslona za glavo.
- Snemite vzglavnik, začnite na zgornjem delu.

ČIŠČENJE PLASTIČNIH IN KOVINSKIH DELOV

Za čiščenje plastičnih delov oziroma delov iz lakirane pločevine uporabljajte le vlažno krpo. Nikoli ne uporabljajte abrazivnih čistil ali topil. Gibljivih delov otroškega sedeža nikakor ne mažite.

PREVERJANJE OHRANJENOSTI SESTAVNIH DELOV

Svetujemo vam, da redno preverjate ohranjenost naslednjih delov:

- **Tekstilna prevleka:** prepričajte se, da polnilo ne izhaja iz prevleke. Preverite ohranjenost šivov: ki ne smejo biti pretrgani.
- **Zadrževalni pasovi:** na predelih nastavitvenega traku, mednožnega pasu, ramenskih trakov in v predelu ploščice za nastavitve pasov preverite, da obloga ni obrabljena ali da zadrževalna pasova nista poškodovana ali oguljena.
- **Plastični deli:** preverite ohranjenost vseh plastičnih delov, na katerih ne sme biti očitnih poškodb ali razbarvanih predelov.

SHRANJEVANJE IZDELKA

Ko otroški sedež ni nameščen v vozilu, vam svetujemo, da ga hranite v suhem prostoru, daleč od virov toplote, ter ga zaščitite pred prahom, vlago in neposredno sončno svetlobo.

ODSTRANJEVANJE IZDELKA MED ODPADKE

Ko varnostni sedež za otroke doseže predvideno življenjsko dobo, ga prenehajte uporabljati in ga odpeljite na ustrezno mesto za zbiranje

odpadkov. Otroški avtosedež vedno zavrzite v skladu z navodili in predpisi, določenimi v državi uporabe.

GARANCIJA

Garancija za ta izdelek velja za vse okvare, ki so nastale med običajno uporabo, kot je opisano v navodilih za uporabo. Garancija zato ne velja v primeru poškodb, ki so nastale kot posledica nepravilne uporabe, obrabe ali nesreče. Za čas trajanja garancije si, kjer so na voljo, preberite ustrezna določila iz nacionalne zakonodaje države nakupa.

SK MYSEAT i-SIZE (76 – 150 cm)

NÁVOD NA POUŽÍVANIE

VEĽMI DÔLEŽITÉ! PREČÍTAJTE SI HNEĎ

DÔLEŽITÉ: PRED POUŽÍVANÍM SI POZORNE PREČÍTAJTE TENTO NÁVOD A UCHOVAJTE HO NA BUDÚCE POUŽITIE. POZORNE SI PREČÍTAJTE TENTO NÁVOD, ABY BOLA VŽDY ZARUČENÁ BEZPEČNOSŤ VÁŠHO DIEŤAŤA.

VEĽMI DÔLEŽITÉ! PREČÍTAJTE SI HNEĎ

UPOZORNENIE: Pred používaním odstráňte prípadné plastové vrecká a všetky časti obalu výrobku, alebo ich odložte v bezpečnej vzdialenosti z dosahu detí. Tieto položky zlikvidujte ako separovaný odpad v súlade s platnými miestnymi predpismi a zákonmi.

UPOZORNENIA

- Táto detská autosedačka bola schválená v súlade s nariadením ECE R 129/03 o preprave detí s výškou od 76 do 150 cm.
- Táto autosedačka musí byť vždy nainštalovaná v polohe čelom v smere jazdy a používaná dieťaťom starším ako 15 mesiacov.
- Každá krajina implementuje odlišné zákony a nariadenia týkajúce sa bezpečnosti prepravy detí vo vozidlách. Ak chcete získať podrobnejšie informácie, odporúčame vám obrátiť sa na miestne orgány.
- Nedovoľte, aby niekto používal výrobok bez toho, aby si vopred prečítal návod na používanie. Tento návod uschovajte na budúce použitie.
- Uistite sa, že všetci cestujúci vo vozidle vedia, ako odpnúť dieťa z autosedačky v prípade núdze.
- Ak potrebujete nastaviť autosedačku alebo upraviť polohu dieťaťa počas jazdy, najskôr odstavte vozidlo na bezpečné miesto.
- Pravidelne kontrolujte, či si dieťa neotvorilo sponu bezpečnostného pásu na detskej autosedačke a či sa nehrá so žiadnym dielom spony.

- Nedovoľte deťom, aby sa hrali s dielmi alebo časťami detskej autosedačky.
- Keď sa detská autosedačka nepoužíva, musí zostať upevnená k sedadlu alebo je potrebné uložiť ju v batožinovom priestore vozidla. Nezaistená autosedačka môže v prípade nehody alebo prudkého brzdzenia predstavovať nebezpečenstvo pre pasažierov.
- Nastavenie autosedačky musí vykonať dospelá osoba.
- Riziko vážneho úrazu dieťaťa sa zvyšuje – v prípade nehody, ako aj v iných situáciách (napr. náhle brzdenie atď.) – ak nebudete dôsledne dodržiavať pokyny uvedené v tomto návode.
- Žiadna autosedačka nezaručuje úplnú bezpečnosť vášho dieťaťa v prípade nehody, ale jej používanie znižuje riziko vážneho ublíženia na zdraví alebo rizika úmrtia.
- Autosedačku používajte vždy správne nastavenú, a to aj v prípade jazdy na krátke vzdialenosti. Nepoužívanie autosedačky ohrozuje bezpečnosť vášho dieťaťa. Overte si najmä, či je pás detskej autosedačky dostatočne napnutý, či nie je skrútený alebo či sa nenachádza v nesprávnej polohe.
- Ubezpečte sa, že všetci pasažieri vo vozidle majú po celý čas jazdy pripnuté bezpečnostné pásy z dôvodu vlastnej bezpečnosti aj z dôvodu možného zranenia dieťaťa v prípade nehody alebo náhleho zabrzdzenia.
- Autosedačka ponúka dostatočnú ochranu proti bočnému nárazu aj bez bočných chráničov. Ak je vo vozidle dostatočný priestor, odporúča sa aktivovať ochranu proti bočnému nárazu na strane pri dverách vozidla.
- Skontrolujte, či sú sedadlá vozidla (sklopné, výklopné alebo otočné) pevne a správne upevnené.
- Skontrolujte, či opierka hlavy sedadla vozidla neprekáža opierke hlavy detskej autosedačky: neposúvajte ju dopredu. Pokiaľ opierka hlavy prekáža, odstráňte ju zo sedadla vozidla, ku ktorému je detská autosedačka pripevnená, a to bez jej opretia o nosič batožiny.
- NEPOUŽÍVAJTE výrobok dlhšie ako 10 rokov. Po tomto čase môžu zmeny materiálu (napr. v dôsledku vystavenia slnečnému žiareniu) zhoršiť účinnosť výrobku.

- V prípade aj najmenšej nehody alebo náhodného pádu sa môže autosedačka poškodiť, hoci poškodenie voľným okom nevidieť, je potrebné autosedačku vymeniť.
- Nepoužívajte autosedačky z druhej ruky (z bazáru): Môžu mať skryté štrukturálne poškodenia, ktoré nie sú viditeľné voľným okom, ale môžu ohroziť bezpečnosť výrobku.
- Detskú autosedačku nepoužívajte, ak je poškodená, deformovaná, nadmerne opotrebovaná, prípadne ak chýbajú akékoľvek jej časti, pretože môžu byť ohrozené jej pôvodné bezpečnostné funkcie.
- Z výrobku neodstraňujte logá ani štítky.
- Textilný potah autosedačky sa môže vymeniť iba za potah schválený výrobcom, pretože tvorí neoddeliteľnú súčasť detskej autosedačky. Autosedačku nesmiete používať bez potahu, aby ste neohrozili bezpečnosť dieťaťa.
- Ak sú na bezpečnostných pásoch stopy prerezania alebo sa začnú strapkať, autosedačka je už nepoužiteľná.
- Nemeňte a nedopĺňajte výrobok žiadnymi komponentmi bez predchádzajúceho schválenia zo strany výrobcu. Neinštalujte na túto autosedačku príslušenstvo, náhradné diely alebo komponenty, ktoré vám nedodal výrobca alebo ktoré neboli schválené výrobcom.
- Nepoužívajte podložky, ako napríklad vankúše alebo prikrývky, aby ste zvýšili polohu autosedačky na sedadle vozidla alebo polohu dieťaťa na autosedačke: V prípade nehody by autosedačka nemusela správne fungovať.
- Skontrolujte, či nie sú medzi detskou autosedačkou a sedadlom vozidla alebo medzi detskou autosedačkou a dverami vozidla vsunuté nejaké predmety.
- Skontrolujte, či neprepravujete (najmä na zadnom okne vo vnútri vozidla) predmety alebo batožiny, ktoré nie sú dostatočne zaistené alebo bezpečne umiestnené: v prípade nehody alebo prudkého zabrzdzenia by mohli spôsobiť zranenie spolucestujúcich.
- Nikdy nenechávajte dieťa vo vozidle samotné, môže to byť nebezpečné!
- Nikdy neprepravujte v detskej autosedačke viac ako jedno dieťa.

- Pri jazde nedávajte dieťaťu žiadne potraviny, obzvlášť lízanky, nanuky či iné potraviny na paličkách. V prípade nehody alebo prudkého zabrzdzenia by sa mohlo zraniť.
- Počas dlhej cesty sa odporúča robiť časté prestávky: pri sedení v detskej autosedačke sa deti unavia rýchlejšie a potrebujú viac pohybu. Odporúčame, aby deti nastupovali do autosedačky a vystupovali z nej na strane chodníka.
- V prípade, ak ste vozidlo odstavili na slnku, pred tým, než usadíte dieťa do autosedačky skontrolujte, či nedošlo k prehriatiu jednotlivých častí: Ak áno, predtým, než usadíte dieťa, nechajte autosedačku vychladnúť, aby nedošlo k popáleniu dieťaťa.
- Spoločnosť Artsana nenesie zodpovednosť za nevhodné použitie výrobku a za použitie výrobku, ktoré je v rozpore s týmto návodom na používanie.

DÔLEŽITÉ UPOZORNENIE

Pre vek od 15 mesiacov, výšku od 76 do 105 cm (i-Size univerzal ISOFIX).

1. Toto je zdokonalený detský zadržiavací systém typu „i-Size“. Bol schválený podľa nariadenia UN č. 129 na používanie vo vozidlách s polohami sedadiel kompatibilnými so systémom „i-Size“, ako uvádzajú výrobcovia vozidiel v návode na používanie vozidla. MySeat i-Size sa dá použiť vo všetkých sedacích polohách i-Size a ISOFIX. V prípade pochybností sa poraďte s výrobcom alebo maloobchodným predajcom zdokonaleného detského zadržiavacieho systému.
2. Nepoužívajte výrobok, kým dieťa nemá 15 mesiacov.
3. Pri výške dieťaťa od 76 cm do 105 cm musí byť autosedačka namontovaná na sedadlách vybavených systémom Isofix a horným popruhom. Maximálna prípustná hmotnosť dieťaťa je 21 kg.

Výška dieťaťa od 100 cm do 150 cm (sedačka i-Size booster).

4. Ide o autosedačku veľkosti „i-Size“ so zdokonaleným detským zadržiavacím systémom. Je schválená podľa Nariadenia UN č. 129 na používanie predovšetkým v polohách sedadiel pre veľkosť „i-Size“.

ako uvádzajú výrobcovia vozidiel v návode na používanie vozidla. MySeat i-Size sa môže používať v šiestich polohách sedačky i-Size a tiež vo všetkých polohách sedačky UNIVERSAL za predpokladu, že to nebude kolidovať s interiérom auta. V prípade pochybností sa poraďte s výrobcom alebo maloobchodným predajcom zdokonaleného detského zadržiavacieho systému.

UPOZORNENIE! NEPOUŽÍVAJTE horný popruh pri výške od 100 do 150 cm.

5. Ak nie je vozidlo vybavené ukotvením Isofix, MySeat i-Size sa môže inštalovať (v konfigurácii 100-150 cm) čelom smerom dopredu s trojbodovým bezpečnostným pásom pre dospelých, podľa schválenia UN/ECE Predpisu č. 16 alebo ekvivalentného.

6. **UPOZORNENIE!** Ak používate trojbodový bezpečnostný pás pre dospelých, uistite sa, že je brušná časť správne umiestnená v panvovej oblasti.

OBMEDZENIA A POŽIADAVKY NA POUŽÍVANIE VÝROBKU A NA SEDADLO AUTOMOBILU

UPOZORNENIE! Ak sa používa vo vozidle vybavenom bezpečnostným pásom na zadných sedadlách so zabudovanými airbagmi (nafukovacie bezpečnostné pásy) vzájomné pôsobenie medzi nafukovacou časťou bezpečnostného pásu a touto detskou ochrannou pomôckou by mohlo spôsobiť vážne zranenie alebo smrť.

76 – 105 cm: Pri inštalácii so systémom Isofix nesmie byť bezpečnostný pás upevnený za detskou autosedačkou, pretože by sa aktivovala nafukovacia časť bezpečnostného pásu.

100 – 150 cm: Pri používaní autosedačky vo vozidlách vybavených bezpečnostným pásom so zabudovanými airbagmi (nafukovacie bezpečnostné pásy) sa riadte pokynmi v návode výrobcu vozidla.

• Sedadlo vozidla musí byť vybavené trojbodovým bezpečnostným pásom. Tento môže byť statický alebo navíjací a schválený v súlade

s nariadením UN/ECE č. 16 alebo s inými ekvivalentnými normami. (obr. 3)

- Nikdy neupevňujte detskú autosedačku na sedadlo vozidla, ktoré je vybavené iba dvojbodovým bezpečnostným pásom. (obr. 4)
- Detskú autosedačku môžete pripevniť na prednom sedadle spolujazdca alebo na ľubovoľnom zadnom sedadle. Nikdy nepoužívajte túto detskú autosedačku na sedadlách otočených bokom alebo dozadu. (obr. 5)
- Uistite sa, či spona trojbodového bezpečnostného pásu nie je príliš vysoko. V opačnom prípade skúste nainštalovať autosedačku na iné sedadlo vo vozidle.



- A. Páka na úpravu opierky hlavy
- B. Opierka hlavy
- C. Vodidlo priečneho pásu
- D. Náplečné pásy
- E. Bezpečnostný pás detskej autosedačky
- F. Vodidlo brušného pásu
- G. Zmenšovací vankúš
- H. Spona bezpečnostného pásu
- I. Čalúnenie medzinožného popruhu
- J. Popruh pre nastavenie pásu
- K. Tlačidlo na nastavenie pásu
- L. Ovládač polohovania
- M. Konektory Isofix
- N. Indikátory konektorov Isofix
- O. Tlačidlá uvoľnenia konektora Isofix
- P. Pás na odobratie konektora Isofix
- Q. Horný popruh

- R. Úložný vak pre horný popruh a návod
S. Bočný bezpečnostný systém



ZIP&WASH

Autosedačka Zip&Wash je jediná verzia vybavená dvojítmým poťahom: tri ľahko prístupné zipsy na sedadle (obr. 51 a 52) a na hlavovej opierke (obr. 53) vám umožnia ľahko stiahnuť vrchnú vrstvu poťahu sedačky, aby ste ju mohli v prípade potreby oprat' v práčke. Autosedačku môžete používať, aj keď ste vrchnú vrstvu stiahli, lebo ju práve potrebujete oprat', pretože na sedačke zostáva spodná vrstva.

POZOR! Pokyny na pranie nájdete v tomto odseku.

ČISTENIE POŤAHU

Potah detskej sedačky je snímateľný a je možné ho prať ručne alebo v práčke pri teplote 30 °C, zatiaľ čo vložku možno prať výhradne ručne. Pozrite si pokyny na čistenie na štítku poťahu. Na štítku nájdete nasledovné symboly týkajúce sa prania:



Ručné pranie



Pranie v práčke pri teplote 30 °C.



Nebieliť



Nesušiť v sušičke



Nežehliť



Nečistiť suchým čistením

Nikdy nepoužívajte abrazívne prostriedky a rozpúšťadlá. Nesušte poťah v sušičke a nechajte ho vyschnúť bez toho, aby ste ho žmýkali v rukách.

Textilný poťah sa môže vymeniť iba za poťah schválený výrobcom, pretože tvorí neoddeliteľnú súčasť detskej autosedačky a predstavuje tak jeden z jeho bezpečnostných prvkov.

UPOZORNENIE! Autosedačku nesmiete používať bez poťahu, aby ste neohrozili bezpečnosť dieťaťa.

Ak chcete sňať poťah, riadte sa nasledujúcimi pokynmi:

Potah

- Opierku hlavy nastavte do maximálnej polohy.
- Vyberte elastické pásy (gumičky) z háčikov pod sedadlom.
- Vyberte elastické pásy (gumičky) z vodidla brušného pásu.
- Zložte tlačidlá stredovej klapy umiestnené na základni operadla z poťahu.
- Otvorte suchý zips na výstupe horného popruhu na zadnej strane operadla.
- Zložte poťah.

Opierka hlavy

- Otvorte tlačidlá pri páse.
- Vyberte elastické pásy (gumičky) pod opierkou hlavy.
- Vyberte elastický pás (gumičku) na zadnej strane opierky hlavy.
- Stiahnite opierku hlavy. Začnite od hornej časti.

ČISTENIE PLASTOVÝCH A KOVOVÝCH ČASTÍ

Na čistenie plastových alebo lakovaných kovových častí používajte len navlhčenú handričku. Nikdy nepoužívajte abrazívne prostriedky a rozpúšťadlá.

Pohyblivé časti detskej autosedačky sa nesmú žiadnym spôsobom masť.

KONTROLA INTEGRITY JEDNOTLIVÝCH ČASTÍ

Odporúča sa pravidelne kontrolovať integritu a opotrebovanosť na-

sledujúcich častí:

- **Textilný poťah:** skontrolujte, či čalúnenie nevychádza cez švy. Skontrolujte stav švov: vždy musia byť neporušené a nepoškodené.
- **Pásy:** skontrolujte, či nedochádza k rozstrapkaniu tkaniny poťahu a opotrebeniu hrúbky bezpečnostného pásu autosedačky v častiach nastavovacieho pásu, lonového pásu, pliec a v oblasti príchytky nastavenia pásov.
- **Prvky z plastu:** skontrolujte stav opotrebenia všetkých častí z plastu, na ktorých nesmú byť viditeľné žiadne známky poškodenia alebo odfarbenia.

SKLADOVANIE PRODUKTU

Ak nie je autosedačka nainštalovaná v aute, odporúča sa skladovať ju na suchom mieste, ďaleko od zdrojov tepla, prachu, vlhka a priameho slnečného žiarenia.

LIKVIDÁCIA PRODUKTU

Keď detská autosedačka prestane vyhovovať bezpečnostným štandardom, prestaňte ju používať a vyhoďte ju do odpadu na príslušnom zbernom mieste. Pri likvidácii detskej autosedačky vždy dodržiavajte pravidlá a predpisy platné v krajine používania autosedačky.

ZÁRUKA

Na tento výrobok sa vzťahuje záruka na akékoľvek chyby týkajúce sa zhody výrobku pri bežných podmienkach použitia, ako je to uvedené v návode na používanie. Záruka preto neplatí v prípade škody spôsobenej nesprávnym používaním, opotrebením alebo nepredvídanými udalosťami. Počas trvania záruky na chyby týkajúce sa zhody výrobku sa vzťahujú ustanovenia príslušných predpisov platných v krajine, kde bol výrobok zakúpený.

BG MYSEAT i-SIZE (76-150 cm)

ИНСТРУКЦИИ ЗА УПОТРЕБА МНОГО ВАЖНО! ДА! СЕ ПРОЧЕТЕ НЕЗАБАВНО

ВАЖНО: ПРЕДИ УПОТРЕБА ПРОЧЕТЕТЕ ВНИМАТЕЛНО И ДОКРАЙ ТЕЗИ ИНСТРУКЦИИ, ЗА ДА ИЗБЕГНЕТЕ ВЪЗМОЖНИТЕ РИСКОВЕ, ПРОИЗТИЧАЩИ ОТ НЕПРАВИЛНА ЕКСПЛОАТАЦИЯ, И ГИ СЪХРАНЯВАЙТЕ ЗА БЪДЕЩИ СПРАВКИ. ЗА ДА НЕ ЗАСТРАШИТЕ БЕЗОПАСНОСТТА НА ДЕТЕТО ВИ, ВНИМАТЕЛНО СЛЕДВАЙТЕ ТЕЗИ ИНСТРУКЦИИ.

ВНИМАНИЕ: преди да използвате изделието е необходимо да го разопаковате и да изхвърлите всички части от опаковката, включително и полиетиленовите торбички. уверете се, че опаковъчните материали се намират на място, недостъпно за деца. При предаване на тези елементи за преработка се препоръчва да се спазват правилата за разделно събиране на отпадъците, в съответствие с действащото законодателство.

ПРЕДУПРЕЖДЕНИЯ

- Това столче е утвърдено съгласно регламент ECE R 129/03 за превоз на деца с височина между 76 cm и 150 cm.
- Това столче винаги трябва да се монтира по посоката на движение и е за деца на възраст над 15 месеца.
- Всяка държава има различни разпоредби относно превозването на деца в автомобил. Поради това Ви препоръчваме да се свържете с местните власти, за да получите допълнителна информация.
- Не разрешавайте използването на изделието от лица, незапознати с инструкциите за употреба и съхранявайте това ръководство за бъдещи справки.
- Уверете се, че всички пътници в автомобила са осведомени за

начина на освобождаване на детето в случай на извънредна ситуация.

- Ако е необходимо да регулирате столчето или да обърнете внимание на детето при движение, първо спрете автомобила на безопасно място.
- Периодично проверявайте дали детето не е откопчало катарамата на предпазните колани и не си играе с части от столчето.
- Не разрешавайте на други деца да си играят с части и компоненти на столчето.
- Когато не се използва за превозване на дете, столчето трябва да се остави закрепено или да се съхранява в багажника. Ако столчето не е закрепено, може да представлява опасност за останалите пътници в автомобила при ПТП или рязко спиране.
- Регулирането на столчето трябва да бъде извършвано само от възрастни.
- Опасността от сериозно нараняване на детето, не само в случай на злополука, но също така и при други обстоятелства (напр. рязко спиране и др.) нараства, ако указанията в настоящото ръководство не се спазват стриктно.
- Нито едно столче не гарантира пълната безопасност на детето в случай на произшествие, но употребата на този продукт намалява значително риска от тежки наранявания или смърт когато е монтиран правилно.
- Винаги използвайте правилно инсталираното столче за автомобил, дори при кратки пътувания. Неизползването му може да се окаже решаващо за сигурността на детето. По-специално проверете дали обезопасителните колани са правилно опънати, не са усукани или в неправилно положение.
- Столчето за автомобил предлага адекватна защита от страничен сблъсък дори и без страничните протектори. Ако в автомобила има достатъчно място, препоръчваме да активирате защитата от страничен сблъсък от страната откъм вратата на автомобила.
- Уверете се, че всички пътници в автомобила са закопчали пред-

пазните колани, не само за тяхната безопасност, но и да предпазят детето от нараняване в случай на злополука или рязко спиране по време на пътуването.

- Убедете се, че всички подвижни седалки на автомобила (сгъваеми или въртящи се), са добре фиксирани по местата си.
- Уверете се, че подглавника на седалката не се допира до подглавника на столчето: не трябва да го избутва напред. Ако това се случи, отстранете подглавника от седалката на автомобила, на която се монтира столчето, като внимавате да не я поставите на задната кора.
- НЕ използвайте продукта за период над 10 години. След този период промените в материалите (например заради излагане на слънчева светлина) могат да намалят или компрометират ефективността на продукта.
- След пътно-транспортно произшествие, даже и незначително, Ви препоръчваме да замените столчето, тъй като е възможно по него да има повреди, които не могат да се забележат с просто око.
- Не използвайте столчета втора употреба: тъй като могат да имат конструктивни дефекти в резултат от ПТП, които не можете да забележите с просто око и биха могли да застрашат сигурността на детето.
- Не използвайте детското столче, ако е повредено, деформирано, прекомерно износено или някоя негова част липсва: защото има опасност да е загубило първоначалните си характеристики, гарантиращи безопасността на детето.
- Не сваляйте етикетите и марките от продукта.
- Текстилната част може да бъде сменена само с такава, одобрена от производителя, тъй като е неразделна част от столчето. За да гарантирате пълната сигурност на детето, никога не използвайте столчето без покритието му.
- Ако коланът е срязан или разнищен, столчето вече не може да се използва.
- Не правете промени или допълнения по продукта без одобрението на производителя. Не монтирайте принадлежности,

резервни части или компоненти, които не са произведени или одобрени от производителя на столчето.

- Не поставяйте нищо, като например възглавници или завивки, за да повдигнете по-високо основата на столчето, или за да повдигнете детето: в случай на произшествие столчето може да не функционира правилно.
- Уверете се, че между столчето и седалката и столчето и автомобилната врата няма никакви предмети.
- Уверете се, че на задната кора на автомобила не се превозват незакрепени или нестабилни предмети или багаж: при инцидент или рязко спиране те могат да наранят пътниците.
- Никога не оставяйте детето без надзор в автомобила, може да бъде опасно!
- Не поставяйте в столчето повече от едно дете едновременно.
- Избягвайте да храните детето по време на път, в частност избягвайте близалките, сладоледите и други храни на клечка. При ПТП или рязко спиране такива предмети биха могли да го наранят.
- При продължителни пътувания е препоръчително да се правят чести спираня: детето лесно се уморява в столчето и трябва да се движи. Препоръчваме винаги да отваряте вратата откъм тротоара, за да помогнете на детето да излезе или да се качи в автомобила.
- В случай че автомобилът е стоял дълго време на слънце, е необходимо да проверите температурата на столчето и на частите му: в случай на необходимост изчакайте то да се охлади преди да поставите детето, за да избегнете риска от изгаряне.
- Фирма Artsana не носи никаква отговорност за щети, настъпили в резултат на неправилно използване на изделиято или неспазване на указанията, дадени в упътването.

ВАЖНО ПРЕДУПРЕЖДЕНИЕ

От 15 месечна възраст, от 76 cm до 105 cm (i-Size ISOFIX Universale).

1. Това е усъвършенствана система за обезопасяване на деца

“i-Size”. Одобрен съгласно регламент № 129/03 за използване за превозни средства, чиито седалки са „съвместими със системи i-Size”, както е посочено от производителя на превозното средство в ръководството на автомобила. MySeat i-Size може да се инсталира във всички одобрени за i-Size седалки за автомобил и във всички одобрени за ISOFIX седалки за автомобили. Ако имате съмнения, консултирайте се с производителя на системата за обезопасяване на деца или с дистрибутора.

2. Не използвайте продукта, преди детето да е навършило 15 месеца.
3. От 76 cm до 105 cm поставянето трябва да е върху седалки със система Sistema Isofix и Top Tether. Допустимото тегло на детето е 21 kg.

От 100 cm до 150 cm (i-Size booster seat).

4. Това е усъвършенствана система за обезопасяване на деца, класифицирана като „i-Size”. Одобрена съгласно регламент № 129/03 за използване в превозни средства, на седалки „съвместими със системи i-Size”, както е посочено от производителя на превозното средство в ръководството на автомобила. MySeat i-Size може да се инсталира на всички автомобилни седалки, одобрени за i-Size, и във всички одобрени УНИВЕРСАЛНИ седалки за кола, стига да не преци на вътрешните елементи на автомобила. Ако имате съмнения, консултирайте се с производителя на системата за обезопасяване на деца или с дистрибутора.

ВНИМАНИЕ! НЕ използвайте Top Tether (Горно лентово закрепване) от 100 до 150 cm.

5. Ако автомобилът не е оборудван с Isofix закрепване, MySeat i-Size (в конфигурация 100-150 cm) може да се монтира по посоката на движение с 3-точков предпазен автомобилен колан, одобрен съгласно правило на ИКЕ на ООН № 16 или еквивалентно.

6. **ВНИМАНИЕ!** Когато се използва триточковият колан на авто-

мобила, се уверете, че поясната част ляга правилно върху таза на детето.

ОГРАНИЧЕНИЯ И ИЗИСКВАНИЯ ЗА ИЗПОЛЗВАНЕ НА ПРОДУКТА И СЕДАЛКАТА НА АВТОМОБИЛА

ВНИМАНИЕ! При употреба в превозни средства, снабдени със задни обезопасителни колани с вградени в тях въздушни възглавници (надуваеми колани), взаимодействието между надуваемата част на колана на превозното средство с тази система за обезопасяване на деца може да доведе до сериозни наранявания или смърт.

76-105 cm: при монтаж със система Isofix предпазният колан на автомобила не трябва да е закопчан зад столчето, защото това ще захване надуваемата част на колана.

100-150 cm: следвайте инструкциите на производителя на автомобила за употреба на столчето в превозни средства, оборудвани със задни предпазни колани с вградени въздушни възглавници (надуваеми колани).

- Седалката на автомобила трябва да е оборудвана с триточкови статични или с прибиращо устройство обезопасителни колани, одобрени съгласно Правило № 16 на ИКЕ на ООН или други равностойни на него стандарти. (Фиг. 3)
- Никога не монтирайте столчето, ако предпазният колан на автомобила е двуточков. (Фиг. 4)
- Столчето може да бъде монтирано на предната или на една от задните седалки. Не използвайте никога столчето на седалки, позиционирани странично или обратно на посоката на движение. (Фиг. 5)
- Убедете се, че заключващият механизъм на триточковия предпазен автомобилен колан не се намира твърде високо. В противен случай опитайте да монтирате столчето върху някоя от другите седалки в автомобила.



- A. Лост за регулиране на подглавника
- B. Подглавник
- C. Диагонален водач на коланите
- D. Раменни презрамки
- E. Предпазни колани на столчето
- F. Поясен водач на коланите
- G. Ограничител
- H. Заключващ механизъм
- I. Уплътнен ремък за чатала
- J. Система за регулиране дължината на предпазните колани
- K. Бутон за регулиране на коланите
- L. Лост за накланяне
- M. Съединителни елементи Isofix
- N. Индикатори на съединителни елементи Isofix
- O. Бутони за освобождаване на съединителните елементи Isofix
- P. Лента за изтегляне на съединителните елементи Isofix
- Q. Top Tether /Горно лентово закрепване/
- R. Торбичка за поставяне на система Top Tether и инструкции
- S. Side Safety System - система за странична безопасност



ZIP&WASH

Само във версия Zip&Wash столчето за автомобил е снабдено с двоен калъф: с помощта на леснодостъпните ципове на седалката на столчето (Фиг. 51 и 52) и на облегалката за глава (Фиг. 53) лесно

можете да свалите горния слой на калъфа на столчето, за да бъде изпран в пералня, когато е необходимо. Можете да продължите да използвате столчето за автомобил, докато горният слой е свален за пране, тъй като долният слой на калъфа остава върху столчето.

ВНИМАНИЕ! За инструкциите за пране вижте инструкциите, посочени в този параграф.

ПОЧИСТВАНЕ НА ТЕКСТИЛНАТА ЧАСТ

Текстилната част на столчето може изцяло да се сваля и пере на ръка или в перална машина при температура 30°C, докато ограничената възглавница може да се пере само на ръка. При пране спазвайте указанията на етикета на текстилното покритие, които съдържат следните символи за пране:



Ръчно пране



Да се пере в перална машина при 30°C



Не избелвайте



Не сушете в сушилна машина



Не гладете



Не подлагайте на химическо чистене

Не използвайте абразивни почистващи препарати или разтворители. Не центрофугирайте, не изстисквайте.

Текстилното покритие може да бъде заменено само с такова, одобрено от производителя, тъй като е неразделна част от столчето, и, поради това, представлява част от системата за сигурност на детето.

ВНИМАНИЕ! За да гарантирате пълната сигурност на детето, никога не използвайте столчето без покритието му.

За да свалите текстилната част, постъпете по следния начин:

Покритие

- Повдигнете подглавника в максимална позиция.
- Извадете ластиците от куките, поставени под седалката.
- Извадете ластиците от пояския водач на коланите.
- Разкопчайте копчетата на централната текстилна част, разположена в основата на облегалката, от калъфа.
- Разкопчайте велкро лентите на изхода на Top Tether на задната страна на облегалката.
- Извадете калъфа.

Подглавник

- Разкопчайте копчетата при коланите на столчето.
- Извадете ластиците, поставени под подглавника.
- Извадете ластика, поставен на задната страна на подглавника.
- Свалете облегалката за глава, като започнете от горната страна.

ПОЧИСТВАНЕ ПЛАСТМАСОВИТЕ И МЕТАЛНИТЕ ЧАСТИ

За почистване на пластмасовите и металните части на столчето използвайте само мека влажна кърпа. Никога не използвайте абразивни почистващи препарати или разтворители. Не смазвайте движещите се части на столчето.

ПРОВЕРКА НА СЪСТОЯНИЕТО НА КОМПОНЕНТИТЕ

Препоръчваме периодично да проверявате състоянието и степента на износване на следните компоненти:

- **Покритие:** уверете се, че не стърчат и не изпадат части от подплънката. Шевовете трябва да са напълно запазени.
- **Предпазни колани:** трябва да са здрави и да не носят следи от разнищване, износване или изтъняване близо до лентите за регулиране, на ремъка за чатала, раменните презрамки и в зоната на плочата за регулиране на коланите.
- **Пластмасови части:** проверете степента им на износеност, не бива да са повредени или избелели.

СЪХРАНЯВАНЕ НА ПРОДУКТА

Когато не използвате столчето, Ви препоръчваме да го съхранявате на сухо място, далеч от източници на топлина, прах, влага или пряка слънчева светлина.

ИЗХВЪРЛЯНЕ НА ПРОДУКТА

Когато столчето стане негодно за по-нататъшна употреба, е необходимо да го изхвърлите. С оглед опазване на околната среда трябва да разделите различните видове материали, от които е произведено, в съгласие с действащото законодателство на Вашата страна.

ГАРАНЦИЯ

Продуктът има гаранция срещу всяка липса на съответствие при нормални условия на употреба, както е предвидено в инструкциите за употреба. Поради това гаранцията не се прилага в случай на щети, причинени от неправилна употреба, износване или случайни събития. В случай на липси на съответствие по време на срока на гаранцията, моля обърнете се към специфичните разпоредби на националната нормативна уредба в сила в страната на покупката.

MYSEAT i-SIZE (76-150 см)

ІНСТРУКЦІЯ З ЕКСПЛУАТАЦІЇ НАДЗВИЧАЙНО ВАЖЛИВО! НЕГАЙНО ПРОЧИТАЙТЕ

ВАЖЛИВО: ПЕРЕД ВИКОРИСТАННЯМ УВАЖНО ПРОЧИТАЙТЕ ЦЮ КНИЖКУ З ІНСТРУКЦІЯМИ, ЩОБ УНИКНУТИ НЕБЕЗПЕКИ ПРИ ВИКОРИСТАННІ, ТА ЗБЕРЕЖІТЬ ЇЇ ДЛЯ ПЕРЕГЛЯДУ У МАЙБУТНЬОМУ. РЕТЕЛЬНО ДОТРИМУЙТЕСЬ ЦИХ ІНСТРУКЦІЙ, ЩОБ НЕ ПІДДАВАТИ НЕБЕЗПЕЦІ ВЛАСНУ ДИТИНУ.

УВАГА: перед використанням видалити і усунути можливі пластикові чохла та усі елементи, які є частиною пакування виробу або зберігати їх в недоступному для дітей місці. Рекомендується утилізація цих елементів, здійснюючи сортування для подальшої переробки, згідно діючого законодавства.

ЗАСТЕРЕЖЕННЯ

- Дане автокрісло сертифіковано за стандартом ECE R 129/03 щодо транспортування дітей зростом включно між 76 і 150 см.
- Дане автокрісло повинно бути встановлено у напрямку руху, з дитиною, яка досягла 15-місячного віку.
- У кожній окремій країні існують свої закони і правила безпеки при перевезенні дітей в автомобілі. Тому рекомендується звернутися за детальнішою інформацією до місцевих органів влади.
- Уникати використання виробу без попереднього ознайомлення з інструкцією та зберегти цей посібник для подальшого використання.
- Всі пасажери мають бути проінформовані про спосіб вивільнення дитини в разі дорожньо-транспортної пригоди.
- Якщо в дорозі потрібно відрегулювати автокрісло або виконати інші операції, обов'язково зупиніть автомобіль в безпечному місці і потім виконуйте необхідні дії.

- Періодично перевіряйте, щоб дитина не розстігнула пряжку ременя безпеки автокрісла і щоб вона не гралася його деталями.
- Уникати випадків гри інших дітей з компонентами та частинами автокрісла.
- Якщо дитина не перевозиться, автокрісло слід залишити у закріпленому стані або прибрати в багажне відділення. Незакріплене автокрісло служить джерелом небезпеки для пасажирів у разі ДТП або різкого гальмування.
- Операції з регулювання крісла мають виконуватись виключно дорослою особою.
- Недотримання заходів безпеки, викладених у цій інструкції, підвищує ймовірність серйозних травм у дитини не тільки у випадку аварії, а й в будь-яких інших ситуаціях (наприклад, при різкому гальмуванні, тощо).
- Жодне автокрісло не може гарантувати повну безпеку дитини в разі дорожньо-транспортної пригоди, але використання цього виробу зменшує ризик серйозних травм або смерті.
- Завжди використовуйте правильно встановлене автокрісло, навіть для поїздок на короткі відстані. Недотримання цих вимог загрожує безпеці дитини. Особливо перевіряйте, щоб ремені автокрісла були достатньо натягнутими, не перекручувались або не були розташовані в неправильному положенні.
- Переконайтеся в тому, що всі пасажери автомобіля використовують власні ремені безпеки. Це необхідно для їх власної безпеки, а також щоб уникнути травмування дитини в разі дорожньо-транспортної пригоди або різкого гальмування.
- Автокрісло забезпечує належний захист від бічного удару навіть без бічних захисних пристроїв. Якщо в автомобілі достатньо місця, рекомендуємо активувати захист від бічного удару зі сторони дверей автомобіля.
- Перевіряйте, щоб сидіння транспортного засобу (що розкладаються, відкидаються або повертаються) були добре прикріплені.
- Перевірте, щоб підголівник сидіння не заважав підголівнику ди-

тячого крісла: він не повинен штовхати його вперед. Якщо це відбувається, зніміть підголовник з автомобільного сидіння, на якому встановлено автокрісло, і не залишайте його в салоні.

- НЕ використовуйте виріб більше 10 років. Після завершення цього періоду зміни в матеріалах (наприклад, через вплив сонячного світла) можуть знизити або погіршити ефективність виробу.
- Після дорожньо-транспортної пригоди, навіть незначної, автокрісло необхідно замінити, оскільки воно може мати uszkodження, які не завжди помітні неозброєним оком.
- Не використовуйте вживані автокрісла: вони можуть мати конструктивні uszkodження, які не помітні неозброєним оком, але негативно впливають на безпеку виробу.
- Не використовувати автокрісло у разі пошкодження, деформації, надмірного зношення або нестачі будь-якої з його частин: тому що воно може втратити вихідні властивості безпеки.
- Не зривайте бірки та маркування з виробу.
- Чохол може бути замінений тільки за погодженням з виробником, оскільки є невід'ємною частиною автокрісла. Ніколи не використовуйте дитяче крісло без чохла, тому що це може піддати небезпеці Вашу дитину.
- Автокрісло не можна більше використовувати, якщо на ременях є порізи або місця зношення.
- Забороняються модифікації або доповнення виробу іншими аксесуарами, якщо вони не затверджені виробником. Забороняється використання з автокріслом не поставлених виробником аксесуарів, запасних частин або компонентів.
- Не використовуйте нічого, наприклад, подушок або ковдр, для підняття сидіння крісла або для підняття дитини в автокріслі: у разі аварії автокрісло може виконувати свої функції неправильно.
- Перевіряйте, щоб між автокріслом та сидінням або між автокріслом та дверцятами не було жодних предметів.
- Перевіряйте, щоб не перевозилися, особливо на задній полиці усередині автомобіля, речі або багаж, які ненадійно прикріплені

або не встановлені безпечним чином: у разі аварії або різкого гальмування вони можуть завдати травми пасажиром.

- Ніколи не залишайте дитину саму в автомобілі; це може бути небезпечно!
- Не перевозьте в кріслі за раз більше однієї дитини.
- Уникайте давати дитині їжу під час поїздки, особливо льодяники, карамель або інші ласощі на паличці. У разі аварії або різкого гальмування дитина може поранитися.
- Під час довгих поїздок рекомендується робити часті перерви: дитина швидко втомлюється всередині автокрісла і їй необхідно рухатись. Рекомендується саджати та висаджувати дитину з боку тротуару.
- Якщо автомобіль протягом тривалого часу знаходився на сонці, перш ніж посадити в нього дитину, уважно обстежте дитяче крісло, щоб переконатися, що його частини не перегрілися: щоб уникнути опіків у дитини, почекайте, поки вони охолонуть.
- Компанія Artsana знімає з себе будь-яку відповідальність у разі використання виробу не за призначенням і не відповідно до даних вказівок.

ВАЖЛИВЕ ЗАСТЕРЕЖЕННЯ

Починаючи з 15-місячного віку та ваги від 76 см до 105 см (Універсальне кріплення i-Size ISOFIX).

1. Дане автокрісло є передовою системою безпеки для дітей «i-Size». Сертифіковано відповідно до стандарту № 129/03 для використання всередині транспортних засобів на сидіннях, «сумісних з системами i-Size», як зазначено виробником транспортного засобу в інструкції з експлуатації автомобіля. Автокрісло MySeat i-Size можна встановлювати на всіх автомобільних сидіннях, сертифікованих для використання кріплення i-Size та на всіх автомобільних сидіннях, сертифікованих для використання кріплення ISOFIX. Якщо у вас виникли будь-які сумніви, проконсультуйтеся з виробником систем безпеки або з продавцем.
2. Не використовувати виріб раніше досягнення дитиною 15-мі-

сячного віку.

- Від 76 см до 105 см встановлення має відбуватися на сидіннях оснащених системами Sistema Isofix та Top Tether. Максимально допустима вага дитини - до 21 кг.

Від 100 см до 150 см (бустерне сидіння i-Size).

- Це удосконалена утримувальна система для дітей, що класифікується як бустер «i-Size». Сертифіковано відповідно до стандарту № 129/03 для використання всередині транспортних засобів на сидіннях, «сумісних з системами i-Size», як зазначено виробником транспортного засобу в інструкції з експлуатації автомобіля. Автокрісло MySeat i-Size можна встановлювати на всіх автомобільних сидіннях, сертифікованих для використання систем i-Size та на всіх автомобільних сидіннях, сертифікованих для використання УНІВЕРСАЛЬНИХ систем, за умови, що воно не заважає внутрішнім елементам автомобіля. Якщо у вас виникли будь-які сумніви, проконсультуйтеся з виробником систем безпеки або з продавцем.

УВАГА! НЕ використовувати якірний ремінь Top Tether для конфігурації від 100 до 150 см.

- Якщо автомобіль не оснащено кріпленням Isofix, автокрісло MySeat i-Size (у конфігурації 100-150 см) можна встановлювати обличчям в напрямку руху за допомогою 3-точкового автомобільного ременя безпеки, схваленого відповідно до стандарту UN/ECE № 16 або його аналогу.

- УВАГА!** При використанні триточкових автомобільних ременів безпеки стежте за тим, щоб поясна частина ременя правильно прилягала до таза дитини.

ОБМЕЖЕННЯ І ВИМОГИ ПРИ ВИКОРИСТАННІ ВИРОБУ Й АВТОМОБІЛЬНОГО СИДІННЯ

УВАГА! У разі використання автомобілів, оснащених задніми ременями безпеки з інтегрованими подушками безпеки (надувні ремені безпеки) взаємодія надувної частини автомобільного ременя

з цією системою утримання для дітей може спровокувати важкі травми або смерть.

76-105 см: під час встановлення системи Isofix, ремінь безпеки транспортного засобу не повинен бути застібнений позаду автокрісла, тому що це заважатиме надувній частині ременя.

100-150 см: дотримуватись посібника з інструкціями виробника автівки щодо використання автокрісла у транспортних засобах оснащених задніми ременями безпеки з інтегрованими подушками безпеки (надувними ременями).

- Сидіння автівки повинно бути оснащено триточковим ременем безпеки, статичним або з катушкою, затвердженим на підставі стандарту UN/ECE №16 або інших рівносильних стандартів. (мал. 3)
- Ніколи не встановлюйте автокрісло з двоточковим кріпленням ременя автівки. (мал. 4)
- Автокрісло може кріпитися на передньому сидінні з боку пасажира або на будь-якому задньому сидінні. В жодному разі не використовуйте це автокрісло на сидіннях, повернутих боком або спинкою в напрямку автомобільного руху. (мал. 5)
- Перевірте, щоб пряжка ременя з кріпленням в трьох точках не була розташована надто високо. У протилежному випадку, спробуйте встановити автокрісло на іншому сидінні автівки.



- A. Ручка регулювання підголівника
- B. Підголівник
- C. Направляюча діагональних ременів
- D. Плечові ремені
- E. Ремені автокрісла

- F. Направляюча поясних ременів
- G. Ергономічна подушка
- H. Пряжка
- I. Набивний паховий ремінь
- J. Стрічка для регулювання ременів
- K. Кнопка регулювання ременів
- L. Важіль відкидання
- M. З'єднувальні елементи кріплення Isofix
- N. Індикатори з'єднувальних елементів кріплення Isofix
- O. Кнопки для від'єднання з'єднувальних елементів кріплення Isofix
- P. Стрічка для витягування з'єднувальних елементів кріплення Isofix
- Q. Верхній якриний ремінь
- R. Мішечок для зберігання Sistema Top Tether та інструкції
- S. Бічна система безпеки



ZIP&WASH

Автокрісло в єдиній версії Zip&Wash постачається з подвійним чохлом: за допомогою трьох легкодоступних блискавок, що знаходяться на сидінні автокрісла (мал. 51 і 52) та на підголівнику (мал. 53), можна легко зняти верхній чохол автокрісла, щоб випрати його в пральній машині у разі необхідності. Можна продовжувати користуватися автокріслом протягом періоду, коли верхній чохол знятий для прання, завдяки тому, що на автокріслі залишається нижній чохол.

УВАГА! Інструкції з прання дивіться у цьому параграфі.

ЧИЩЕННЯ ЧОХЛА

Чохол автокрісла є повністю знімним і придатним для ручного або автоматичного прання при температурі 30 °C, а ергономічний

вкладень можна прати лише вручну. Для прання дотримуйтесь вказівок на етикетці чохла, яка містить наступні символи:



Ручне прання



Прати в пральній машині при 30°C



Не відбілювати



Не сушити у сушильній машині



Не прасувати



Не піддавати хімічній чистці

Не використовувати абразивні мючі засоби або розчинники. Не сушити чохол в центрифугі і не віджимати.

Чохол можна замінити лише на той, що схвалений виробником, оскільки він є невід'ємною частиною автокрісла, а відтак і елементом безпеки.

УВАГА! Ніколи не використовуйте дитяче крісло без чохла, тому що це може піддати небезпеці Вашу дитину.

Щоб зняти тканину, виконайте наступні операції:

Чохол

- Підняти підголівник до максимально можливого положення.
- Зняти еластичні елементи з крічків, розташованих під сидінням.
- Зняти еластичні елементи з направляючих поясних ременів.
- Розстігнути кнопки центральної частини клапанів чохла, розташованих у нижній частині спинки.
- Відстігнути липучки відповідно до виймання Top Tether позаду на спинці.
- Зняти чохол.

Підголівник

- Розстібнути кнопки відповідно до розташування ременів автокрісла.
- Зняти еластичні елементи, розташовані під підголівником.
- Зняти еластичний елемент, розташований позаду підголівника.
- Зніміть підголівник, починаючи з верхньої частини.

ЧИЩЕННЯ ПЛАСТМАСОВИХ І МЕТАЛЕВИХ ЧАСТИН

Для чищення пластмасових або металевих пофарбованих деталей використовуйте тільки вологу тканину. Забороняється використання абразивних миючих засобів або розчинників.

Забороняється змащувати рухомі частини автокрісла.

ПЕРЕВІРКА ЦІЛІСНОСТІ КОМПОНЕНТІВ

Рекомендується регулярно перевіряти цілісність і стан зношення таких компонентів:

- **Чохол:** перевірте, щоб набивка або її частини не виступали назовні. Перевірте цілісність швів.
- **Ремені:** перевірте цілісність текстури, переконайтеся у відсутності явного стоншення регульовальної стрічки, розділового ременю для ніг, плечових ременів і в зоні пластили регулювання ременів.
- **Пластмасові деталі:** перевірте стан всіх пластмасових частин, які не повинні мати явних ознак поломки або знебарвлення.

ЗБЕРІГАННЯ ВИРОБУ

Якщо виріб не встановлено в автомобілі, рекомендується зберігати його в сухому прохолодному місці, захищеному від пилу, вологості і прямого сонячного проміння.

УТИЛІЗАЦІЯ ВИРОБУ

Після закінчення терміну служби, передбаченого для автокрісла, припиніть його використання і відправте на утилізацію. Відповідно до вимог із захисту довкілля і чинного законодавства власної

країни, розсортуйте компоненти за типом для подальшого роздільного збору відходів.

ГАРАНТІЯ

Гарантується відсутність дефектів виробу при нормальних умовах використання, передбачених у інструкції з експлуатації. Відтак, гарантія не буде діяти в разі ушкоджень, що з'явилися внаслідок неправильної експлуатації, зношення або випадкових подій. Про строк дії гарантії відповідності можна дізнатись з відповідних положень чинного національного законодавства країни, в якій придбано виріб, якщо вони передбачені.

RU MYSEAT i-SIZE (76-150 см)

ИНСТРУКЦИЯ ПО ЭКСПЛУАТАЦИИ КРАЙНЕ ВАЖНО! СРАЗУ ЖЕ ОЗНАКОМИТЬСЯ С СОДЕРЖАНИЕМ

ВАЖНО: В ЦЕЛЯХ ОБЕСПЕЧЕНИЯ БЕЗОПАСНОСТИ ВНИМАТЕЛЬНО ПРОЧИТАЙТЕ ДАННУЮ ИНСТРУКЦИЮ ПЕРЕД ИСПОЛЬЗОВАНИЕМ ИЗДЕЛИЯ И СОХРАНИТЕ ЕЁ ДЛЯ ПОСЛЕДУЮЩИХ КОНСУЛЬТАЦИЙ. СТРОГО СЛЕДУЙТЕ УКАЗАНИЯМ, ЧТОБЫ НЕ ПОСТАВИТЬ ПОД УГРОЗУ БЕЗОПАСНОСТЬ РЕБЁНКА.

ВНИМАНИЕ: перед использованием снимите и выбросьте имеющиеся пластиковые пакеты и остальные компоненты упаковки. В любом случае, храните их в недоступном для детей месте. Рекомендуется осуществлять утилизацию данных компонентов в соответствии с нормами раздельного сбора отходов, установленными действующим законодательством.

МЕРЫ ПРЕДОСТОРОЖНОСТИ

- Данное автокресло одобрено в соответствии с регламентом ECE R 129/03 о безопасности перевозки детей ростом от 76 до 150 см.
- Автокресло устанавливается по ходу движения, при этом возраст ребёнка должен составлять не менее 15 месяцев.
- В каждой отдельной стране существуют собственные законы и правила безопасности при перевозке детей в автомобиле. Поэтому рекомендуется связаться с местными органами власти для получения более подробной информации.
- Не позволяйте кому-либо пользоваться изделием без предварительного ознакомления с инструкцией; храните ее для использования в будущем.

- Необходимо проинформировать всех пассажиров автомобиля о способе извлечения ребенка из автокресла в случае аварии.
- Если в пути требуется отрегулировать автокресло или выполнить другие операции, обязательно остановите автомобиль в безопасном месте и затем выполняйте необходимые действия.
- Периодически проверяйте, чтобы ребёнок не расстегнул пряжку ремня безопасности автокресла и не манипулировал его частями.
- Не позволяйте детям играть с компонентами и составными частями автокресла.
- При поездках без ребёнка детское кресло должно быть, в любом случае, прикреплено к сиденью автомобиля или находиться в багажнике. Не закрепленное автокресло может стать источником опасности для пассажиров в случае ДТП или резкого торможения.
- Все действия по регулировке автокресла должны выполняться исключительно взрослыми лицами.
- Риск серьезных травм существует не только в случае дорожно-транспортного происшествия, но также и при других обстоятельствах (например, при резком торможении и т.д.), а также увеличивается при неточном соблюдении приведенных в данном руководстве указаний.
- Ни одно автокресло не может гарантировать полную безопасность ребенка в случае аварии, но его использование и правильная установка уменьшает риск получения серьезных травм или смерти.
- Автомобильное кресло должно быть установлено правильно, даже для перевозки на короткие расстояния. В противном случае безопасность ребенка не гарантируется. В частности, следует убедиться в том, что ремни хорошо натянуты, не перекручены и находятся в правильном положении.
- Убедитесь в том, что все пассажиры автомобиля используют ремни безопасности. Это необходимо для их собственной безопасности, а также во избежание травмирования ребенка в

случае дорожно-транспортного происшествия или резкого торможения.

- Автомобильное кресло обеспечивает достаточную защиту от боковых столкновений даже без боковых протекторов. Если в автомобиле достаточно места, рекомендуется активировать защиту от бокового столкновения со стороны двери автомобиля.
- Проверяйте, чтобы сидения автомобиля (складные, откидные или поворотные) были надежно закреплены.
- Проверьте, чтобы подголовник автомобильного сиденья не мешал подголовнику кресла: он не должен наклоняться вперед. В случае, когда это происходит, следует снять подголовник с автомобильного сиденья, на котором установлено кресло, и убрать его с багажной полки.
- НЕ используйте изделие на протяжении более 10 лет. По истечении указанного периода деформация материалов (например, из-за воздействия солнечного света) может снизить или нарушить эффективность изделия.
- Вследствие дорожно-транспортного происшествия, даже легкой степени, необходимо заменить детское автокресло, так как оно могло получить незаметные внутренние повреждения.
- Не используйте бывшие в употреблении автокресла: они могут иметь конструктивные повреждения, невидимые невооруженным глазом, но отрицательно влияющие на безопасность изделия.
- Не используйте автокресло, если какая-либо его часть повреждена, деформирована, чрезмерно изношена или отсутствует: оно может утратить исходные свойства безопасности.
- Не удаляйте этикетки и другие опознавательные знаки с автокресла.
- Чехол может быть заменен только на другой, утвержденный производителем, так как составляет неотъемлемую часть автокресла. Чтобы не подвергать ребёнка опасности, запрещается использовать автокресло без прилагающегося чехла.
- В случае износа или разрыва ремней безопасности, кресло не

должно использоваться.

- Запрещаются модификации или дополнения к изделию, не утвержденные производителем. Запрещается использование неоригинальных или неодобренных производителем компонентов, запасных частей или принадлежностей.
- Не используйте посторонние предметы, например, подушки или покрывала, чтобы приподнять автокресло на сидении или приподнять ребенка на автокресле: в случае дорожно-транспортного происшествия автокресло может исполнять свои функции несоответствующим образом. Все дополнительные предметы должны быть одобрены производителем.
- Проверяйте, чтобы между автокреслом и сидением автомобиля или между автокреслом и дверцей автомобиля не находилось посторонних предметов.
- Проверьте, чтобы не перевозились, особенно на задней полке автомобиля, предметы или багаж, которые не прикреплены или не установлены безопасным образом: в случае аварии или резкого торможения они могут нанести травмы пассажирам.
- Ни в коем случае не оставляйте ребенка одного в автомобиле - это опасно!
- Не усаживайте в автокресло одновременно несколько детей.
- Из соображений безопасности необходимо избегать кормления ребенка во время движения, в частности, не давать ему леденцы, мороженое или другие продукты на палочке. В случае аварии или резкого торможения они могут травмировать ребенка.
- Во время продолжительных поездок рекомендуется часто останавливаться: в автокресле ребенок быстро утомляется и нуждается в движении. Рекомендуется усаживать и вынимать ребенка со стороны тротуара.
- После продолжительного пребывания на солнце следует проверить температуру автокресла и только после этого усаживать ребенка: если части автокресла все еще нагреты, дождитесь их остывания и только потом усаживайте ребенка.

- Компания Artsana снимает с себя любую ответственность в случае использования изделия не по назначению и не в соответствии с данными инструкциями.
- Поясные лямки должны быть расположены как можно ниже с тем, чтобы прочно удерживали туловище на уровне таза.
- Пользователю рекомендуется располагать и устанавливать жесткие части и пластмассовые элементы детского удерживающего устройства таким образом, чтобы при повседневной эксплуатации транспортного средства не могли попасть под передвижное сиденье или в дверь транспортного средства.

ВАЖНОЕ ПРЕДУПРЕЖДЕНИЕ

Предназначено для детей от 15 месяцев ростом от 76 см до 105 см (i-Size ISOFIX Universale).

1. "i-Size" – это передовая система удерживающих устройств для перевозки детей. Она утверждена в соответствии с Правилами №. в соответствии с Регламентом № 129/03, для использования в автомобилях с автокреслами, совместимыми с системой «i-Size», как указано производителем автомобиля в руководстве пользователя. MySeat i-Size можно устанавливать во все сертифицированные автокресла i-Size и ISOFIX. Если сомневаетесь, проконсультируйтесь с производителем систем безопасности для детей или с продавцом.
2. Не используйте изделие до достижения ребенком возраста 15 месяцев.
3. Для ребенка от 76 см до 105 см установка должна производиться на автокресла, оборудованные системой Isofix и Top Tether System. Вес ребенка не должен превышать 21 кг.

От 100 см до 150 см (бустерное сиденье i-Size).

4. "i-Size" – передовая система удерживающих устройств для перевозки детей. Она сертифицирована в соответствии с регламентом №. № 129/03, для использования внутри автомобилей с сиденьями, совместимыми с системой «i-Size», как указано

производителем автомобиля в руководстве пользователя. MySeat i-Size можно устанавливать во все сертифицированные автокресла i-Size и ISOFIX и во все автокресла UNIVERSALE, если это позволяет внутреннее устройство салона автомобиля. Если сомневаетесь, проконсультируйтесь с производителем систем безопасности для детей или продавцом.

ВНИМАНИЕ! НЕ используйте Top Tether для детей 100 - 150 см.

5. Если автомобиль не оснащен системой Isofix, автокресло MySeat i-Size (в конфигурации 100-150 см) может быть установлено по направлению движения с использованием 3-х точечного автомобильного ремня безопасности, утвержденного в соответствии с регламентом №16 UN/ECE 16 или равноценным ему.
6. **ВНИМАНИЕ!** При использовании трехточечного ремня безопасности автомобиля убедитесь в том, поясная часть надежно охватывает таз ребенка.

ОГРАНИЧЕНИЯ И ТРЕБОВАНИЯ, КАСАЮЩИЕСЯ ИСПОЛЬЗОВАНИЯ ИЗДЕЛИЯ И СИДЕНЬЯ АВТОМОБИЛЯ

ВНИМАНИЕ! В случае использования автомобилей, которые оснащены задними ремнями безопасности со встроенными подушками безопасности (надувными ремнями), взаимодействие между надувной частью автомобильного ремня и данной системой удержания для детей (автокреслом) может причинить серьезный вред здоровью или стать причиной смерти ребенка.

76-105 см: во время установки автокресла с системой Isofix ремень безопасности автомобиля не должен застегиваться за сиденьем, так как это может вызвать срабатывание надувной части ремня.

100-150 см: в случае использования задних ремней безопасности со встроенной подушкой безопасности (надувные ремни безопасности) соблюдайте рекомендации, указанные в инструкциях изготовителя автомобиля.

- Сиденье автомобиля должно быть оснащено 3-точечным ремнем безопасности, статическими или с втягивающим механизмом, сертифицированным на основании Стандарта UN/ECE № 16 или других равнозначных стандартов. (рис. 4)
- Запрещается устанавливать автокресло с двухточечным автомобильным ремнем безопасности. (рис. 5)
- Автокресло может быть установлено на переднее пассажирское сиденье или на одно из задних сидений по выбору. Запрещается использовать данное автокресло на сиденьях, повернутых боковой или задней стороной к движению автомобиля. (рис. 6)
- Убедитесь, что пряжка трехточечного ремня безопасности автомобиля не расположена слишком высоко. В противном случае, попробуйте установить автокресло на другое сиденье автомобиля.



- A. Рычаг регулирования подголовника
- B. Подголовник
- C. Направляющая диагональных ремней
- D. Плечевые ремни
- E. Ремни автокресла
- F. Направляющая поясных ремней
- G. Мягкий эргономичный вкладыш
- H. Пряжка ремня
- I. Мягкий разделительный ремень между ног
- J. Регулировочный ремень
- K. Кнопка регулирования ремней
- L. Рычаг наклона
- M. Крепления Isofix
- N. Указатели разъемов Isofix

- O. Кнопки расцепления разъемов Isofix
- P. Лента извлечения разъемов Isofix
- Q. Якорный ремень Top Tether
- R. Сумка для хранения системы Top Tether и инструкции
- S. Система боковой защиты Side Safety System



ZIP&WASH

Автомобильное кресло оснащено двойным чехлом только в модификации Zip&Wash: расстегнув молнии на сиденье кресла (рис. 51 и 52) и на подголовнике (рис. 53), верхний слой чехла сиденья можно при необходимости легко снять для машинной стирки. Автомобильное кресло можно продолжать использовать, когда верхний чехол снят для стирки, поскольку нижний чехол остается на автокресле.

ВНИМАНИЕ! Инструкции по стирке приведены в данном разделе.

ЧИСТКА ЧЕХЛА

Чехол автокресла полностью снимается и пригоден для ручной и машинной стирки при температуре 30°C, а вкладыш стирается только вручную. Для стирки следуйте указаниям на этикетке чехла, которая содержит следующие символы:



Стирать вручную



Стирать в стиральной машине при 30°C



Не отбеливать



Не сушить в стиральной машине



Не гладить



Не подвергать химчистке

Запрещается использовать абразивные средства или растворители. Не сушите чехол в стиральной машине. Дайте ему высохнуть без отжимания.

Чехол является неотъемлемой частью автокресла и элементом безопасности, поэтому его можно заменять другим, только если он утверждён производителем автокресла.

ВНИМАНИЕ! Чтобы не подвергать ребёнка опасности, запрещается использовать автокресло без прилагающегося чехла.

Для снятия тканевой обивки действовать следующим образом:

Чехол

- Поднимите подголовник вверх до упора.
- Снимите резинки с крючков под сиденьем.
- Снимите резинки с направляющей поясных ремней.
- Отсоедините кнопки центрального клапана у основания спинки от подкладки.
- Расстегните липучки на выходе Top Tether сзади спинки сиденья.
- Снимите чехол.

Подголовник

- Расстегните кнопки на ремнях безопасности.
- Снимите резинки, находящиеся под подголовником.
- Стяните резинку в задней части подголовника.
- Снимайте подголовник, начиная с верхней части.

ЧИСТКА ПЛАСТМАССОВЫХ И МЕТАЛЛИЧЕСКИХ ЧАСТЕЙ

Для чистки пластмассовых или металлических окрашенных частей используйте только влажную ткань. Ни в коем случае не используйте абразивные моющие средства или растворители.

Запрещается смазывать подвижные части автокресла.

ПРОВЕРКА ЦЕЛОСТНОСТИ КОМПОНЕНТОВ

Рекомендуется регулярно проверять целостность и износ приведенных ниже компонентов:

- **Чехол:** проверьте, чтобы набивка или её части не выступали наружу. Проверьте целостность швов — они не должны быть повреждены.
- **Ремни:** проверьте целостность материала, убедитесь в отсутствии явного истончения регулировочного ремня, разделительного ремня для ног, плечевых ремней и в зоне регулировочной пластины ремней.
- **Пластмассовые части:** проверьте износ всех пластиковых частей, они не должны иметь явных следов повреждения или обесцвечивания.

ХРАНЕНИЕ ИЗДЕЛИЯ

Если изделие не установлено в автомобиле, рекомендуется хранить его в сухом прохладном месте, защищенном от пыли, влажности и прямых солнечных лучей.

УТИЛИЗАЦИЯ ИЗДЕЛИЯ

По окончании срока службы, предусмотренного для автокресла, прекратите его использование и отправьте на утилизацию. В целях охраны окружающей среды разделите различные типы отходов, согласно законодательству вашей страны.

ГАРАНТИЯ

Производитель гарантирует отсутствие дефектов соответствия при нормальных условиях использования, согласно указаниям инструкции по эксплуатации. Гарантия не будет действительна в случае ущерба, обусловленного несоответствующим использованием, изнашиванием или непредвиденными обстоятельствами. Гарантийный срок устанавливается государственными стандартами страны приобретения (ГОСТ), если таковые имеются.

RO MYSEAT i-SIZE (76-150 cm)

INSTRUCȚIUNI DE UTILIZARE FOARTE IMPORTANT! A SE CITI IMEDIAT

IMPORTANT: ÎNAINTE DE UTILIZARE, CITIȚI ACEST MANUAL DE INSTRUCȚIUNI CU ATENȚIE ȘI ÎN ÎNTREGIME PENTRU A EVITA PERICOLELE LA UTILIZARE ȘI PĂSTRAȚI-L PENTRU CONSULTĂRI ULTERIOARE. PENTRU SIGURANȚA COPILULUI, RESPECTAȚI CU ATENȚIE ACESTE INSTRUCȚIUNI.

ATENȚIE: înainte de utilizare, înlăturați și aruncați orice pungă de plastic și toate elementele ambalajului sau, în orice caz, nu le lăsați la îndemâna copilului. Se recomandă eliminarea acestor materiale prin colectarea selectivă a acestora în conformitate cu normele pentru eliminarea deșeurilor în vigoare.

AVERTISMENTE

- Acest scaun auto pentru copii este omologat conform regulamentului ECE R 129/03 pentru transportul copiilor cu o înălțime cuprinsă între 76 cm și 150 cm.
- Acest scaun auto trebuie să fie instalat în direcția de deplasare dacă vârsta copilului este mai mare de 15 luni.
- Fiecare țară prevede legi și reglementări diferite în ceea ce privește siguranța copiilor în timpul transportului în automobil. De aceea, se recomandă să contactați autoritățile locale pentru informații detaliate.
- Nu permiteți utilizarea produsului de către persoane care nu au citit instrucțiunile; păstrați acest manual pentru consultări viitoare.
- Se recomandă ca toți pasagerii să fie informați cu privire la modalitatea de scoatere a copilului în caz de urgență.
- În timpul deplasării, înainte de a efectua orice operație de reglare a scaunului copilului sau de așezare a copilului în scaun, opriți autove-

hiculul într-un loc sigur.

- Controlați copilul din când în când ca să vă asigurați că nu a scos centura de siguranță din catarama de fixare a scaunului și că nu s-a jucat cu scaunul sau părți ale acestuia.
- Nu permiteți altor copii să se joace cu părți sau componente ale scaunului auto.
- Când nu se transportă copilul, scaunul de mașină pentru copii poate rămâne fixat sau poate fi pus în portbagaj. Scaunul copilului lăsat neancorat poate constitui un pericol pentru pasageri în caz de accident sau de frâne bruște.
- Orice reglare a scăunelului pentru copii trebuie efectuată numai de către un adult.
- Riscul unor răniri grave ale copilului, nu numai în caz de accident, ci și în alte situații (de ex. frânări bruște etc.) crește dacă indicațiile din acest manual nu sunt respectate cu atenție.
- Niciun scaun auto pentru copii nu poate garanta siguranța totală a copilului în caz de accident, însă utilizarea acestui produs reduce riscul de leziuni grave sau deces.
- Utilizați mereu scaunul auto pentru copii, corect instalat, chiar și pentru călătorii scurte. În caz contrar, puteți pune în pericol siguranța copilului. Verificați, în special, dacă centurile scaunului auto pentru copii sunt întinse corect, nu sunt răsucite sau în poziție incorectă.
- Asigurați-vă că toți pasagerii din autovehicul folosesc centuri de siguranță, atât pentru siguranța personală, cât și pentru evitarea rănirii copilului în caz de accident sau frână bruscă.
- Scaunul auto pentru copii oferă o protecție adecvată împotriva coliziunilor laterale chiar și fără protecții laterale. Dacă există suficient spațiu în mașină, vă recomandăm să activați protecția împotriva coliziunilor laterale pe partea dinspre portiera mașinii.
- Verificați ca scaunele din automobil (care se pliază, rabatează sau se rotesc) să fie bine fixate.
- Asigurați-vă că tetiera banchetei auto nu se suprapune cu scaunul de mașină pentru copii: nu trebuie să îl împingă în față. Dacă se în-

tâmplă acest lucru, îndepărtați tetiera banchetei auto de pe automobilul în care este instalat scaunul de mașină pentru copii, având grijă să nu o lăsați pe polița din spate.

- NU utilizați produsul pe o perioadă mai mare de 10 ani. După această perioadă, modificările suferite de materiale (de exemplu, datorate expunerii la soare) pot reduce sau compromite eficacitatea produsului.
- În urma unui accident, chiar și minor, scaunul auto pentru copii trebuie înlocuit deoarece poate să fi suferit avarii care nu sunt întotdeauna vizibile cu ochiul liber.
- Nu folosiți un scaun auto pentru copii achiziționat la mâna a doua: ar putea avea avarii ale structurii care nu se văd cu ochiul liber, însă care pot compromite siguranța produsului.
- Nu utilizați un scaun deteriorat, deformat, excesiv de uzat sau care are părți lipsă: este posibil să își fi pierdut caracteristicile originale de siguranță.
- Nu îndepărtați etichetele și mărcile de pe produs.
- Husa textilă poate fi înlocuită numai cu una aprobată de producător, deoarece aceasta reprezintă parte integrantă a scaunului de mașină pentru copii. Pentru siguranța copilului în scaunul auto pentru copii, nu-l utilizați niciodată fără husa textilă a acestuia.
- Scaunul de mașină pentru copii nu mai poate fi utilizat în cazul în care centura este tăiată sau distrusă.
- Nu efectuați modificări sau adaosuri produsului fără aprobarea producătorului. Nu instalați pe acest scaun de mașină pentru copii accesorii, piese de schimb sau componente care nu sunt furnizate sau recomandate de producător.
- Nu folosiți niciun material, cum ar fi de exemplu pernute sau pățuri, pentru a înălța scaunul auto pentru copii de pe banchetă sau pentru a înălța copilul în scaunul său: în caz de accident, este posibil ca scaunul auto pentru copii să nu funcționeze corect.
- Verificați să nu fie amplasat niciun obiect între banchetă și scaunul auto pentru copii sau între scaunul auto pentru copii și portieră.
- Verificați să nu aveți în timpul transportului, în special pe polița in-

terioara din spatele automobilului, obiecte sau bagaje care să nu fi fost fixate sau poziționate în siguranță: în caz de accident sau frână bruscă, acestea ar putea răni pasagerii.

- Nu lăsați niciodată copilul nesupravegheat în autovehicul, în caz contrar, acesta poate fi expus pericolului!
- Nu transportați mai mult de un copil în scaunul auto pentru copii.
- Evitați hrănirea copilului în timpul deplasării, în special cu acadele, înghețată sau orice alt tip de aliment pe băț. În caz de accident sau frână bruscă, acestea ar putea răni copilul.
- Pe timpul deplasărilor de lungă durată se recomandă să efectuați opriri frecvente: copilul obosește cu ușurință în scaunul auto pentru copii și are nevoie să se miște. Se recomandă să urcați sau să coborâți copilul din autovehicul de pe partea cu trotuarul.
- În cazul în care automobilul a fost expus la soare pentru mult timp, verificați cu atenție scaunul auto pentru copii înainte de a-l așeza pe copil, având grijă să nu prezinte părți supraîncălzite: în acest caz lăsați-le să se răcească înainte de a așeza copilul, pentru a evita eventuale arsuri.
- Societatea comercială Artsana își declină orice responsabilitate în caz de utilizare improprie a produsului sau în caz de utilizare a acestuia nerespectând aceste instrucțiuni.

ANUNȚ IMPORTANT

Începând de la 15 luni, de la 76 cm la 105 cm (i-Size ISOFIX Universale).

1. Acesta este un sistem avansat de reținere „i-Size” pentru copii. Este omologat în conformitate cu Regulamentul nr. 129/03 pentru utilizare în interiorul vehiculelor pe scaune „compatibile cu sistemele i-Size”, conform specificațiilor din manualul de utilizare al vehiculului, întocmit de producătorul vehiculului. MySeat i-Size poate fi instalat pe toate scaunele auto omologate i-Size și pe toate scaunele auto omologate ISOFIX. În cazul în care aveți nelămuriri, adresați-vă producătorului sistemului de reținere pentru copii sau vânzătorului.
2. Nu utilizați produsul dacă vârsta copilului nu este de 15 luni.

3. Pentru o înălțime cuprinsă între 76 cm și 105 cm, instalarea trebuie să aibă loc pe scaune dotate cu Sistem Isofix și Top Tether. Greutate copilului nu trebuie să depășească 21 kg.

De la 100 cm până la 150 cm (i-Size booster seat).

4. Acesta este un sistem avansat de siguranță pentru copii clasificat ca scaun înălțător „i-Size”. Este omologat în conformitate cu Regulamentul nr. 129/03 pentru utilizare în interiorul vehiculelor pe scaune „compatibile cu sistemele i-Size”, conform specificațiilor din manualul de utilizare al vehiculului, întocmit de producătorul vehiculului. MySeat i-Size poate fi instalat pe toate scaunele auto omologate i-Size și pe toate scaunele auto omologate UNIVERSALE, atât timp cât nu interferează cu elementele interioare ale mașinii. În cazul în care aveți nelămuriri, adresați-vă producătorul sistemului de reținere pentru copii sau vânzătorului.

AVERTISMENTE! NU utilizați Top Tether pentru înălțimi cuprinse între 100 și 150 cm!

5. Dacă automobilul nu este dotat cu sistem de fixare Isofix, MySeat i-Size (în configurație de 100-150 cm) se poate instala în direcția de mers, cu centură de siguranță a mașinii cu 3 puncte de prindere, aprobată conform regulamentului UN/ECE Nr. 16 sau echivalent.
6. **AVERTISMENTE!** Când se utilizează centura în trei puncte a vehiculului, asigurați-vă că porțiunea abdominală a centurii este fixată corect pe bazinul copilului.

RESTRIȚII ȘI CONDIȚII DE UTILIZARE CU PRIVIRE LA PRODUS ȘI LA BANCHETA AUTO

ATENȚIE! Dacă se utilizează în autovehicule prevăzute cu centuri de siguranță spate cu airbag-uri integrate (centuri gonflabile), interacțiunea dintre porțiunea gonflabilă a centurii autovehiculului și acest sistem de reținere pentru copii poate provoca răni grave sau decesul.

76-105 cm: În timpul instalării cu sistemul Isofix, centura de siguranță a autovehiculului nu trebuie să fie prinsă în spatele scaunului

auto pentru copii deoarece ar putea declanșa porțiunea gonflabilă a centurii.

100-150 cm: consultați manualul de instrucțiuni al producătorului mașinii pentru a afla cum să utilizați scaunul în vehicule dotate cu centuri de siguranță posterioare cu airbaguri integrate (centuri gonflabile).

- Bancheta mașinii trebuie să fie prevăzută cu centură de siguranță cu 3 puncte de prindere, statică sau pretensionată, omologată conform Regulamentului UN/ECE Nr. 16 sau cu alte standarde echivalente. (Fig. 3)
- Nu instalați niciodată scaunul de mașină pentru copii cu centura automobilului cu două puncte de prindere. (Fig. 4)
- Scaunul de mașină poate fi instalat pe scaunul din față al pasagerului sau pe oricare din scaunele din spate. Nu folosiți acest scaun pe banchete așezate lateral sau contrar sensului de mers. (Fig. 5)
- Asigurați-vă să nu fie prea înaltă catarama centurii cu trei puncte a automobilului. În caz contrar, încercați să instalați scaunul de mașină pentru copii pe un alt scaun al mașinii.



- A. Manetă de reglare a tetierei
- B. Tetieră
- C. Ghidaj centuri de siguranță diagonale
- D. Centuri de umăr
- E. Centuri siguranță scaun
- F. Ghidaj al centurilor abdominale
- G. Adaptorul
- H. Cataramă
- I. Cureaua dintre picioare, matlasată

- J. Bandă de reglare a centurilor de siguranță
- K. Buton de reglare a centurilor
- L. Manetă de înclinare în spate
- M. Conectoare Isofix
- N. Indicatoare conectoare Isofix
- O. Butoane pentru decuplarea conectorilor Isofix
- P. Centură de extragere a conectorilor Isofix
- Q. Top Tether
- R. Buzunar pentru poziționarea sistemului Top Tether și instrucțiuni
- S. Side Safety System



ZIP&WASH

Scaunul auto exclusiv în versiunea Zip&Wash este dotat cu o husă dublă: prin intermediul celor trei fermoare ușor de accesat de pe bancheta scaunului auto pentru copii (fig. 51 și 52) și de pe tetieră (fig. 53), stratul superior al husei scaunului auto poate fi îndepărtat cu ușurință pentru a fi spălat în mașina de rufe atunci când este necesar. Scaunul auto pentru copii poate fi utilizat în continuare în perioada în care husa superioară a fost îndepărtată pentru spălare, deoarece stratul inferior al husei rămâne pe scaunul auto.

AVERTISMENT! Vă rugăm să consultați indicațiile din această secțiune pentru instrucțiunile de spălare.

CURĂȚAREA HUSEI TEXTILE

Husa scaunului de mașină pentru copii este complet detașabilă și poate fi spălată manual sau în mașina de spălat la 30° C; în schimb, adaptorul poate fi spălat doar manual. Pentru spălare, urmați instrucțiunile de pe eticheta husei ce conține următoarele simboluri pentru spălare:



Spălare manuală



Spălați la 30°C în mașina de spălat rufe



Nu folosiți înălbitori



Nu stoarceți mecanic



Nu călcați



Nu curățați chimic

Nu folosiți niciodată detergenți abrazivi sau solvenți. Nu uscați mecanic țesătura, lăsați să se usuce fără stoarcere.

Husa scaunului trebuie să fie înlocuită doar cu o altă husă aprobată de către producător, deoarece este parte integrantă a scaunului auto pentru copii și, prin urmare, face parte din elementele sale de siguranță.

ATENȚIE! Pentru siguranța copilului în scaunul auto pentru copii, nu-l utilizați niciodată fără husa textilă a acestuia.

Pentru a îndepărta materialul textil, urmați indicațiile de mai jos:

Husă

- Ridicați tetiera pe poziție maximă.
- Înlăturați elasticele de pe cârligele de sub perna pentru șezut.
- Scoateți elasticele de pe ghidajele centurilor abdominale.
- Desfaceți nasturii căptușelii centrale de la baza spătarului de pe husă.
- Deschideți închizătorile cu Velcro din dreptul ieșirii sistemului Top Tether de pe spatele spătarului.
- Scoateți husa.

Tetieră

- Desfaceți nasturii din dreptul centurilor de siguranță ale scaunului auto.
- Înlăturați elasticele de pe cârligele de sub tetieră.

- Scoateți elasticul de pe spatele tetierei.
- Scoateți tetiera pornind din partea de sus.

CURĂȚAREA COMPONENTELOR DIN PLASTIC ȘI METAL

Curățați componentele din plastic și din metal cu o lavetă umedă. Nu folosiți niciodată detergenți abrazivi sau solvenți.

Piese mobile ale scaunului auto pentru copii nu trebuie să fie lubrificate.

CONTROLUL INTEGRITĂȚII COMPONENTELOR

Se recomandă să verificați periodic integritatea și starea uzurii următoarelor componente:

- **Husă:** verificați să nu iasă din cusături căptușeala. Verificați starea cusăturilor: acestea trebuie să fie întotdeauna intacte și nedeteriorate.
- **Centuri:** verificați ca materialul să nu fie uzat, destrămat, mai ales în zona de reglare a centurii, a picioarelor, a umerilor și în dreptul plăcuței care ajustează centurile.
- **Componente din plastic:** verificați ca piesele din plastic să nu fie uzate, deteriorate sau decolorate.

DEPOZITAREA PRODUSULUI

Atunci când nu este montat în automobil, este recomandat să depozitați scaunul auto pentru copii într-un loc uscat, departe de surse de căldură și să fie protejat de praf, umiditate și lumina directă a soarelui.

ELIMINAREA PRODUSULUI

Atunci când scaunul auto pentru copii atinge limita de utilizare prevăzută, nu-l mai utilizați și depuneți-l la un punct adecvat de colectare a deșeurilor. Pentru protejarea mediului, separați tipurile diferite de deșeurii respectând reglementările de mediu în vigoare din țara în care este utilizat.

GARANȚIE

Produsul este garantat împotriva oricărui defect de conformitate în

condiții normale de utilizare conform specificațiilor din instrucțiunile de utilizare. Astfel, garanția nu se va aplica în cazul daunelor provocate de utilizarea necorespunzătoare, uzură sau evenimente accidentale. Pentru durata garanției cu privire la defectele de conformitate, consultați prevederile specifice din legislația națională aplicabilă în țara de achiziție, dacă sunt prevăzute.

AR المِقْعَد MYSEAT i-SIZE (150-76 سم)

تعليمات الاستخدام
مهم جدًا! يُقرأ على الفور

مهم: يرجى قراءة هذه الإرشادات بعناية قبل الاستخدام والاحتفاظ بها للرجوع إليها مستقبلاً. اقرأ هذه التعليمات بعناية لضمان سلامة طفلك على الدوام.

مهم جدًا! يُقرأ على الفور

تنبيه: قبل استعمال المنتج. يجب إزالة والتخلص من الأكياس البلاستيكية وكافة العناصر التي لها صلة بأجزاء تغليف المنتج. أو حفظها في كافة الأحوال بعيدًا عن متناول الأطفال. تخلص من هذه الأغراض ضمن النفايات المصنفة بالتوافق مع القوانين السارية.

تحذيرات

- تم اعتماد مقعد الأطفال للسيارة بموجب التشريع ECE R 129/03 لاصطحاب الأطفال بطول قامة يتراوح بين 76 و 150 سم.
- يجب دائمًا تركيب مقعد السيارة هذا في الوضعية الموجهة للأمام واستخدامه مع الأطفال بعمر يزيد على 15 شهرًا.
- تختلف قوانين وأنظمة السلامة المحددة في نقل الأطفال في السيارة ما بين الدول. لهذا السبب ينصح الاتصال بالسلطات المحلية المختصة للحصول على مزيد من المعلومات.
- تجنب استعمال هذا المنتج من قبل أي شخص قبل اطلاعه على التعليمات. احتفظ بهذا الدليل للرجوع إليه عند الحاجة في المستقبل.
- تأكد أن جميع الركاب في السيارة يعرفون كيفية إخراج الطفل من مقعد السيارة في حالة الطوارئ.
- خلال قيادة السيارة وقبل إجراء أي عملية ضبط لمقعد السيارة أو تعديل وضعية الطفل يجب إيقاف السيارة في مكان آمن.
- احرص على نحو منتظم على التأكد من عدم تمكن الطفل من فتح إبريم الأمان بمقعد السيارة وعدم تمكنه من العبث بأية أجزاء للإبريم.
- يجب عدم السماح للأطفال بالعبث بمكونات وأجزاء مقعد السيارة.
- في حالة عدم استخدام مقعد الأطفال. يجب تركه مؤتمًا بمقعد السيارة أو مخزنًا في صندوق الأمتعة بالسيارة. إن مقعد السيارة غير المؤمن قد يمثل خطر لراكبي السيارة في حالة وقوع حادث أو فرملة قوية أو مفاجئة.

- يجب أن تتم عمليات ضبط مقعد الأطفال من قبل شخص بالغ بالعمى فقط.
- يزداد خطر التعرض للإصابات البالغة، سواء في حالة وقوع حادث وأيضا في ظروف أخرى (مثل الكبح المفاجئ، وغيرها) - إذا لم يتم اتباع هذه التعليمات الواردة بالدليل بعناية شديدة.
- إن كافة أنواع مقاعد السيارة للطفل لا تضمن الأمان التام للطفل في حالة وقوع حوادث ولكن استعمال هذا المنتج يقلل من معدل خطورة الإصابات أو حالات الوفاة التي يمكن التعرض إليها.
- استخدم مقعد السيارة بحيث يكون مركبًا على نحو صحيح. حتى في الرحلات القصيرة. إن عدم ربطهم يهدد سلامة طفلك. بشكل خاص. تأكد من شد حزام مقعد الأطفال للسيارة بشكل صحيح وخلوه من العقد والوضعية الصحيحة.
- خذق من استخدام كافة الركاب لأحزمة الأمان المختصة لهم. وذلك للمحافظة على سلامتهم الشخصية ولأنه من المحتمل أن ينسبوا في إصابة الطفل في حالة وقوع حادث أو بسبب الكبح المفاجئ خلال الرحلة.
- يوفر مقعد السيارة حماية كافية ضد الاصطدام الجانبي حتى بدون الواقيات الجانبية. في حالة توفر مساحة كافية في السيارة. يُوصى بتفعيل الحماية ضد الاصطدام الجانبي على الجانب المواجه لباب السيارة.

- يجب التحقق أن مقاعد السيارة (القابلة للطي أو القلب أو الدوران) مؤمنة جيدًا.
- وتأكد من عدم تداخل مسند الرأس بمقعد السيارة مع مسند الرأس الخاص بمقعد الأطفال: ولا تدفع مسند الرأس للأمام. وإذا حدث هذا التداخل. أزل مسند الرأس من مقعد السيارة المثبت عليه مقعد الأطفال للسيارة. ولا تضعه على الرف الخلفي.
- لا تستخدم المنتج لأكثر من 10 أعوام. فبعد هذه المدة. قد تؤدي تغيرات الخمامات (مثلا بسبب التعرض لأشعة الشمس) إلى تقليل أو فقدان كفاءة المنتج.
- بعد التعرض لحادث ما وحتى لو كان بسيط. يجب تبديل مقعد السيارة لاحتمالية تعرضه لأضرار غير مرئية بالعين المجردة.
- لا تستخدم مقاعد السيارة للتعلم: من المحتمل أن تكون بنيتها ملحقة بأضرار غير مرئية بالعين المجردة. ولكنها تؤثر سلبًا على فاعلية المنتج من حيث المحافظة على السلامة.
- لا تستخدم مقعد سيارة متعرض للضرر أو التشوه أو متآكل بشكل بالغ. أو به أجزاء مفقودة وإلا فقد تتعرض خواص السلامة والأمان الأصلية للضرر.
- لا تقم بإزالة المصمقات أو الشعارات من المنتج.
- لا يجوز استبدال كسوة المقعد بأخرى. إلا إذا كان مصرحًا بها من الجهة الصانعة. وذلك لأنها تمثل جزءًا لا يتجزأ من مقعد الأطفال. لا تستعمل مقعد الطفل للسيارة أبدًا بدون الكسوة وذلك حفاظًا على سلامة الطفل.
- يكون مقعد السيارة غير قابل للاستخدام في حالة ظهور بؤبؤ قطع أو اهتراء على حزام الأمان.
- يجب عدم إجراء أي تعديلات أو إضافات على المنتج دون موافقة من قبل الجهة الصانعة له. ويجب عدم تركيب أي ملحقات إضافية أو قطع غيار أو أجزاء غير موردة مع مقعد

بدءً من 100 سم حتى 150 سم (المقعد الداعم i-Size).

4. هذا المنتج عبارة عن نظام تثبيت مؤازر للأطفال مخصص للمقعد المعزز i-Size، وهو معتمد وفقاً لتشريع الأمم المتحدة UN رقم 129 للاستخدام بشكل أساسي في "أوضاع جلوس المقعد i-Size" كما هو موضح عن طريق الجهات الصانعة للسيارات في دليل مستخدم السيارة. يمكن استخدام المقعد i-Size MySeat في جميع أوضاع جلوس المقعد i-Size، كما يمكن استخدامه في أي وضع جلوس للمقعد UNIVERSAL بشرط عدم التعارض مع مقصورة السيارة. إذا ساورك الشك، توجه إما إلى الجهة الصانعة لنظام التثبيت المؤازر للأطفال أو بائع التجزئة.

تنبيه! لا تستخدم الرابطة العلوية من 100 حتى 150 سم.

5. في حالة عدم تجهيز السيارة بنقاط تثبيت نظام إيزوفيكس، يمكن تركيب المقعد MySe- i-Size at (في النمط 100-150 سم) في الوضعية الموجهة للأمام باستخدام حزام أمان البالغين ثلاثي النقاط. المعتمد وفقاً لتشريع UN/ECE رقم 16 أو ما يكافئه.

6. تنبيه! عند استخدام حزام أمان البالغين ثلاثي النقاط، تأكد أن حزام الحوض متواجد بصورة صحيحة على منطقة الحوض.

محددات و شروط الاستخدام المتعلقة بالمنتج ومقعد السيارة

تنبيه! في حالة استخدامه في سيارة مجهزة بأحزمة مقاعد خلفية مع وسادات هوائية مدمجة (أحزمة مقعد قابلة للانفتاح). فقد يتسبب الخلوص البيني بين الجزء القابل للانفتاح من حزام المقعد ونظام تثبيت الأطفال هذا في تعرض الطفل للإصابة أو الوفاة.

76-105 سم: أثناء التركيب باستخدام نظام إيزوفيكس، لا يجوز تثبيت حزام أمان السيارة خلف مقعد الطفل للسيارة، لأن هذا قد يقوم بتشغيل الجزء القابل للنسخ حزام الأمان.

100-150 سم: عند استخدام مقعد السيارة في سيارات مجهزة بحزام مقعد خلفي مع وسادات هوائية مدمجة (أحزمة المقاعد القابلة للانفتاح)، اتبع دليل تعليمات الجهة الصانعة للسيارة.

• يجب أن يكون مقعد السيارة مزوداً بحزام أمان ثلاثي النقاط. سواء من النوع الثابت أو المزود بوسيلة كمش. وأن يكون معتمداً بموجب نظام قانون UN/ECE رقم 16 أو مواصفات ماثلة. (الشكل 3)

• يُحظر تركيب مقعد الأطفال للسيارة على مقعد سيارة مزود بحزام أمان ثنائي النقاط فقط. (الشكل 4)

• يمكن تركيب مقعد الأطفال للسيارة على مقعد الراكب الأمامي أو على أي مقعد خلفي. يُحظر استخدام مقعد السيارة بينما مقاعد السيارة مواجهة للجانب أو للخلف. (الشكل 5)

الأطفال للسيارة وغير معتمدة من قبل الجهة الصانعة.

• يجب عدم استخدام أي شيء، على سبيل المثال، وسادات أو أغطية لرفع مقعد الأطفال عن مقعد السيارة أو لرفع الطفل عن مقعد السيارة: لأنها قد تمنع مقعد الأطفال للسيارة من تأدية وظيفته بالشكل الصحيح في حالة وقوع حادث.

• يجب التحقق من عدم وجود أشياء أو احتشائها ما بين مقعد الأطفال للسيارة ومقعد السيارة أو ما بين مقعد الأطفال للسيارة وباب السيارة.

• يجب التحقق من عدم نقل أشياء أو حقائب موضوعة على المسند الخلفي الداخلي للسيارة بشكل خاص وذلك دون أن يتم تثبيتهم أو وضعهم بشكل آمن: ففي حالة وقوع حادث أو فرملة قوية أو مفاجئة للسيارة قد تسبب إصابات للركاب.

• يجب عدم ترك الطفل على الإطلاق وحده في السيارة لأن ذلك قد يمثل خطراً!

• يجب عدم نقل أكثر من طفل واحد في نفس الوقت على مقعد السيارة.

• تجنب إعطاء الطفل أغذية خلال الرحلة، وبشكل خاص تجنب مصاصات الحلوى والآيس كريم وكافة أنواع المأكولات التي تأتي على عصي، لأنها قد تؤذي الطفل في حالة وقوع حادث أو فرملة قوية أو مفاجئ للسيارة.

• ينصح خلال الرحلات الطويلة التوقف عدة مرات للراحة: يتعرض الأطفال للتعب بسهولة أثناء استخدام مقعد الأطفال للسيارة ويحتاجون للتحرك. يُوصى بوضع وإخراج الأطفال من مقعد الأطفال للسيارة من جهة.

• إذا بقيت السيارة واقفة لفترة زمنية تحت أشعة الشمس، يجب التحقق من عدم سخونة مختلف أجزاء مقعد السيارة قبل إجلال الطفل عليه: إذا كانت ساخنة اتركها لتبرد قبل إجلال الطفل عليها وذلك لتجنب تعرضه لحروق.

• لا تتحمل شركة Artsana أي مسؤولية عن الأضرار الناجمة عن عدم استخدام المنتج بالشكل الصحيح أو بسبب أي استعمال يختلف عن التعليمات المذكورة.

تحذير مهم

بدءً من عمر 15 شهرًا، من 76 حتى 105 سم (المقعد i-Size universal ISOFIX).

1. هذا المنتج عبارة عن نظام تثبيت أطفال مؤازر i-Size، وهو معتمد وفقاً لتشريع UN رقم 129 للاستخدام في وضعيات جلوس المقعد i-Size المتوافقة مع السيارة كما هو موضح عن طريق الجهات الصانعة للسيارات في دليل مستخدم السيارة. يمكن استخدام المقعد i-Size MySeat في جميع أوضاع جلوس المقعد i-Size وفي جميع أوضاع جلوس نظام إيزوفيكس، إذا ساورك الشك، توجه إما إلى الجهة الصانعة لنظام التثبيت المؤازر للأطفال أو بائع التجزئة.

2. لا تستخدم المنتج حتى يبلغ الطفل عمر 15 شهرًا.

3. من 76 سم حتى 105 سم، يجب تركيب المنتج على مقاعد مجهزة بنظام إيزوفيكس ورباطة علوية، يجب ألا يتجاوز وزن طفلك 21 كجم.

- خُقق من عدم ارتفاع قفل حزام الأمان ثلاثي نقاط التثبيت عن الحد المطلوب. إذا لم يكن الأمر كذلك، حاول تركيب مقعد السيارة على مقعد آخر بالسيارة.



- A. ذراع ضبط مسند الرأس
- B. مسند الرأس
- C. موجه الحزام القطري
- D. أشرطة الكتف
- E. حزام أمان مقعد الأطفال للسيارة
- F. موجه حزام البطن
- G. وسادة التخفيض
- H. الإبريم
- I. شريط الحوض المبطن
- J. شريط ضبط الحزام
- K. زر ضبط الحزام
- L. ذراع الإمالة
- M. وصلات نظام إيزوفيكس
- N. مؤشرات وصلة نظام إيزوفيكس
- O. أزرار تحرير وصلة نظام إيزوفيكس
- P. حزام إزالة وصلة نظام إيزوفيكس
- Q. الرابطة العلوية
- R. حقيبة تخزين لنظام الرابطة العلوية وكتيب التعليمات
- S. نظام الأمان الجانبي



ZIP&WASH

يُعتبر مقعد السيارة Zip&Wash هو الإصدار الوحيد المزود بغطاء مزدوج، وتتيح لك ثلاثة

سحابات يسهل الوصول إليها على المقعد (الشكل 51 و 52) وعلى مسند الرأس (الشكل 53) بإزالة الطبقة العلوية من غطاء مقعد السيارة بسهولة. بحيث يمكن غسلها في الغسالة عند الحاجة. يمكنك الاستمرار في استخدام مقعد السيارة حتى بعد إزالة الطبقة العلوية لغرض غسلها بفضل الطبقة السفلية التي تبقى على مقعد السيارة. تنبيه! للاطلاع على تعليمات الغسل، برجاء الرجوع إلى الإرشادات الواردة في هذه الفقرة.

تنظيف الكسوة القماشية

يمكن إزالة غطاء كسوة مقعد الأطفال وغسله يدويًا أو في غسالة الملابس عند درجة حرارة 30°م. في حين يمكن فقط غسل وسادة التخفيض يدويًا. يرجى الرجوع إلى تعليمات التنظيف على الملصق الموجود على القماش، والذي يشتمل على رموز الغسيل الآتية:

يتم الغسل يدويًا



غسيل بغسالة الملابس بدرجة حرارة 30°م.



لا تستعمل مبيّض



لا تقم بالتجفيف باستخدام مجفف كهربائي



لا تقم بالكي



لا تقم بالتنظيف الجاف



لا تستعمل أبدًا أية مواد تنظيف كاشطة أو مذيبات. تجنب جفّيف غطاء الكسوة في المجفف. واتركه يجف مع جنب عصره.

ليس من الممكن استبدال الكسوة إلا بأخرى موثقة من قبَل الشركة المصنعة. وذلك لأن الكسوة هي جزء مكمل لمقعد الأطفال للسيارة وهي جزء من أجزاء السلامة. تنبيه! لا تستعمل مقعد الطفل للسيارة أبدًا بدون الكسوة وذلك حفاظًا على سلامة الطفل...

لإزالة الكسوة القماشية، اتبع التعليمات التالية:

الكسوة

• اضبط مسند الرأس على أقصى وضع.

هذا المنتج يشتمل على ضمان جودة عند الاستخدام في الظروف الاعتيادية كما هو موضح في تعليمات الاستخدام. لذلك لا يسري الضمان في حالة الأضرار الناجمة عن الاستخدام غير السليم أو التآكل أو الأحداث العارضة. وبالنسبة لمدة الضمان ضد عيوب المطابقة فيرجى الرجوع إلى الأحكام الخاصة الواردة في القوانين المعمول بها محلياً في بلد البيع، حيثما وجدت.

- أزل الأشرطة المرنة من الخطافات أسفل المقعد.
- أزل الأشرطة المرنة من موجه حزام البطن.
- قم بفك أزرار الغطاء القلاب الأوسط الموجود عند قاعدة مسند الظهر من الكسوة.
- افتح الشريط الفيديكرو عند مخرج الرابطة العلوية على الجانب الخلفي لمسند الظهر.
- أزل الكسوة.
- مسند الرأس
- افتح الأزرار بجانب الحزام.
- أزل الأشرطة المرنة أسفل مسند الرأس.
- أزل الأشرطة المرنة على الجانب الخلفي لمسند الظهر.
- اسحب مسند الرأس بدءاً من الجزء العلوي.

كيفية تنظيف الأجزاء البلاستيكية والمعدنية

لا تستعمل الإقطعة قماش مبللة لتنظيف الأجزاء البلاستيكية أو المعدنية المصبوغة، لا تستعمل أبداً أية مواد تنظيف كاشطة أو مذيبات.

يحظر تزييت الأجزاء المتحركة في مقعد الأطفال للسيارة.

التأكد من سلامة الأجزاء

يجب القيام دورياً بتفحص سلامة وحالة استهلاك الأجزاء التالية:

- الكسوة القماشية: تأكد من عدم خروج البطانة أو من تساقط أجزاء من البطانة. تأكد من حالة الأحزمة: التي يجب أن تكون سليمة دائماً.
- أشرطة الأحزمة: من عدم تنسّل بطانة الكسوة ومن عدم تآكل سُمْك شريط الحزام في الأجزاء المعنية في حزام الضبط. الحزام الفاصل وعلى أحزمة الأكتاف ونطاق لوحة ضبط الأحزمة.
- الأجزاء البلاستيكية: تأكد من حالة استهلاك الأجزاء البلاستيكية التي يجب أن تكون خالية من أية علامات تدل على تلفها أو فقدانها للونها.

تخزين المنتج

عندما لا يكون مقعد الأطفال للسيارة مثبتاً في السيارة، ننصح بالاحتفاظ به في مكان جاف وبعيد عن مصادر الحرارة والغبار والرطوبة وأشعة الشمس المباشرة.

التخلص من المنتج

بعد انقضاء العمر الافتراضي لمقعد الأطفال للسيارة، يجب التوقف عن استعماله والتخلص منه مع الخلفات الأخرى. احرص دائماً على التخلص من مقعد الأطفال للسيارة طبقاً للإرشادات والتشريعات المنصوص عليها في البلد الذي يستخدم فيه.

- I** ARTSANA S. P. A.
Via Saldarini Catelli, 1
22070 Grandate – Como – Italia
800-188 898
www.CHICCO.com
- F** ARTSANA FRANCE S.A.S.
17/19 Avenue De La Metallurgie
93210 Saint Denis La Plaine - France
0820 87 00 41 (0.12€Ttc/Mn)
www.CHICCO.fr
- D** ARTSANA GERMANY GMBH
Borsigstrasse 1-3
D-63128 Dietzenbach-Deutschland
+49 6074 4950
www.CHICCO.de
- GB** ARTSANA UK Ltd.
2nd Floor
1 Imperial Place
Maxwell Road
Borehamwood
Hertfordshire - WD6 1JN
0208 953 6627 (office hours)
www.CHICCO.co.uk
- E** ARTSANA SPAIN S.A.U.
C/Industria 10
Pol. Industrial Urtinsa
Apartado De Correos 212 - E
28923 Alcorcon (Madrid)-Spain
902 117 093
www.CHICCO.es
- P** ARTSANA PORTUGAL S.A.
Rua Humberto Madeira, 9
2730-097 Queluz De Baixo Barcarena Portugal
21 434 78 00
800 20 19 77
www.CHICCO.pt

- NL** ARTSANA BELGIUM N.V.
Temselaan 5 B-1853 Strombeek - Bever
Belgium
+32 23008240
www.CHICCO.be
- TR** İthalatçı firma:
Artsana Turkey Bebek ve Sağlık Ürünleri A.Ş.
İçerenköy Mh. Erkut Sk. No:12 Üner Plaza K:12
Ataşehir İSTANBUL
Tel: 0 216 570 30 30
Üretici Firma: Artsana S.p.A.
Via Saldarini Catelli, 1 - 22070 Grandate (CO)-Italy
Tel: (+39) 031 382 111
Yetkili Servis:
Eser Puset Tamir ve Bakım Servisi Tic. Ltd. Şti.
Seyrantepe Mh. İspar İş Merkezi No:107 Kağıthane
İSTANBUL
Tel: 0 212 570 30 78

- PL** ARTSANA POLAND Sp.z o.o.
Ul. Polczyńska 31 A
01-377 Warszawa
+48 22 290 59 90
www.CHICCO.pl

- RUS** Импортёр/Дистрибьютор/Уполномоченное
изготовителем лицо ООО "Артсана Рус"
Россия 125009 г. Москва,
Дегтярный переулок, д. 4,
стр.1, эт.5, пом.1, ком. 1
тел. +7 (495)662-30-27
www.chicco.ru

- CH** ARTSANA SUISSE S.A
Stabile la Punta Via Cantonale 2/b
6928 Manno (TI)-Svizzera
+41 (0)91 935 50 80
www.CHICCO.ch
ARTSANA BRASIL LTDA.

- MX** Av. Comendador Aladino Selmi
ARTSANA MEXICO S.A
Dec V. Ruben Dario 1015
Colonia Lomas De Providencia 44647
Guadalajara, Jalisco-Mexico
01800 702 8983
www.CHICCO.com.mx

- AR** ARTSANA ARGENTINA S.A.
Av. Santa Rita 2731 Piso 1 Of 5,
1609 Boudogne, Buenos Aires.
Argentina.
Phone: (011) 5254-3030
www.CHICCO.com.ar

- IN** ARTSANA INDIA PRIVATE LIMITED,
7Th Floor, Tower B, Paras Twin Towers,
Golf Course Road, Sector 54
Gurgaon – 122002 - Haryana, India
(+91)(124)(4964500)
www.CHICCO.in



- ARTSANA S.p.A.
Via Saldarini Catelli, 1
22070 Grandate (CO) - Italy
Tel. (+39) 031 382 111
Fax (+39) 031 382 400
www.CHICCO.com

