

# FOPPAPEDRETTI®

## FP360

Gr. 0+/1/2/3 (0-36 kg)



ECE R44/04

IT	SEGGIOLINO AUTO - Istruzioni di montaggio
EN	CAR SEAT - Assembly instructions
FR	SIÈGE-AUTO - Notice d'utilisation
ES	SILLA DE COCHE - Manual de instrucciones
PT	CADEIRA AUTO - Manual de instruções
EL	ΠΑΙΔΙΚΟ ΚΑΘΙΣΜΑ ΑΥΤΟΚΙΝΗΤΟΥ - Οδηγίες χρήσης
RU	АВТОКРЕСЛО - Инструкция по установке

- IT. IMPORTANTE – LEGGERE  
ATTENTAMENTE E CONSERVARE  
PER FUTURO RIFERIMENTO**
- EN. IMPORTANT! READ THE  
INSTRUCTIONS CAREFULLY AND  
KEEP FOR FUTURE REFERENCE**
- FR. IMPORTANT! LIRE  
ATTENTIVEMENT ET CONSERVER  
SOIGNEUSEMENT A PORTEE DE  
MAIN POUR UNE UTILISATION  
ULTERIEURE**
- ES. IMPORTANTE! LEER  
ATENTAMENTE Y CONSERVAR  
PARA FUTURAS REFERENCIAS**

**PT. IMPORTANTE! LER  
ATENTAMENTE E GUARDAR PARA  
FUTURA CONSULTA**

**EL. ΣΗΜΑΝΤΙΚΟ: ΚΡΑΤΗΣΤΕ  
ΤΙΣ ΟΔΗΓΙΕΣ ΓΙΑ ΝΑ ΤΙΣ  
ΣΥΜΒΟΥΛΕΥΕΣΤΕ ΣΤΟ ΜΕΛΛΟΝ -  
ПРОЧТИТЕ ВНИМАТЕЛЬНО**

**RU. ВАЖНАЯ ИНФОРМАЦИЯ!  
ВНИМАТЕЛЬНО ПРОЧТИТЕ И  
СОХРАНИТЕ ДЛЯ  
ДАЛЬНЕЙШЕГО ПОЛЬЗОВАНИЯ**

## AVVERTENZE

Questo prodotto è conforme al Regolamento ECE R44/04.

Seggiolino auto Gruppo 0+1/2/3. Adatto per bambini da 0 kg a 36 kg (dalla nascita a 12 anni circa).

**ATTENZIONE!** Assicurarsi di osservare le istruzioni riportate nel manuale del veicolo prima di trasportare bambini a bordo della propria auto. Prestare particolare attenzione alle informazioni relative all'utilizzo dei seggiolini auto per bambini in caso di airbag attivi.

### AVVERTENZA!

- Leggere attentamente le istruzioni prima dell'uso e conservarle nell'apposita sede per riutilizzarle in futuro. La mancata scrupolosa osservanza delle istruzioni di installazione del seggiolino auto, potrebbe comportare rischi al vostro bambino.
- Spesso i bambini nascondono piccoli oggetti (per es. giocattoli) nelle tasche dei pantaloni e dei giubbini, e a volte indossano vestiti con componenti rigidi (per es. fibbie delle cinture). Assicurarsi che questi oggetti non rimangano incastrati tra il bambino e l'imbracatura di sicurezza, onde evitare lesioni in caso di incidenti. Lo stesso vale per gli adulti.
- I bambini piccoli possono essere molto vivaci, per una guida in tutta serenità, è importante spiegare loro l'importanza della sicurezza in auto affinché comprendano che l'imbracatura deve rimanere allacciata e che non può essere sfilata per l'intera durata del viaggio.
- Per garantire la sicurezza del bambino, il dispositivo deve essere installato e utilizzato conformemente al manuale d'uso.
- L'operazione di montaggio e installazione, si effettua senza il bambino nel seggiolino auto.
- Durante l'utilizzo le bretelle dell'imbracatura devono essere tensionate, non attorcigliate, regolate correttamente in base alla corporatura del bambino e al riparo da possibili danni.
- Dare il buon esempio in prima persona e indossare sempre la cintura di sicurezza.
- Proteggere le parti del seggiolino auto prive di rivestimento in tessuto dalla diretta esposizione ai raggi solari per evitare possibili scottature al bambino.
- Per evitare danni o rotture del seggiolino auto, prestare attenzione durante la movimentazione dei vari componenti a bordo della vettura, evitando per esempio che restino incastrati nelle portiere.
- Non modificare il seggiolino auto in quanto ogni modifica potrebbe mettere a rischio la sicurezza del bambino.
- Informare i passeggeri circa le modalità di rimozione del bambino dal seggiolino auto in caso di incidente o pericolo.
- La cintura addominale dell'imbracatura deve essere posizionata il più in basso possibile affinché i fianchi siano assicurati in modo corretto.
- Il seggiolino auto non deve mai essere utilizzato sui sedili dotati di airbag frontale attivo. (Pericolo di morte)!
- Non lasciare mai il bambino incustodito nel seggiolino auto, nemmeno con l'imbracatura allacciata.

**AVVERTENZE**

- Accertarsi che tutti i passeggeri dell'auto indossino le cinture di sicurezza, che i bagagli o altri oggetti liberi all'interno del veicolo siano immobilizzati o ancorati per ridurre il rischio di possibili lesioni in caso di incidente.
- Il manuale deve essere sempre tenuto assieme al seggiolino auto.
- L'utilizzo di altri accessori o pezzi di ricambio non originali non è consentito e invalida la garanzia annullando ogni eventuale richiesta di risarcimento danni.
- Il seggiolino auto deve essere utilizzato esclusivamente con il rivestimento originale. Il rivestimento costituisce parte integrante del seggiolino auto e ha un impatto diretto sul corretto funzionamento del dispositivo.
- In caso di un intenso utilizzo del dispositivo di ritenuta, il rivestimento del seggiolino auto e gli altri componenti possono essere soggetti a vari gradi di usura, a seconda della durata e dell'intensità d'uso del prodotto, con conseguente necessità di sostituzione delle parti.
- Per i pezzi di ricambio rivolgersi al proprio rivenditore di prodotti per l'infanzia o contattare il produttore.
- Il seggiolino auto è stato testato secondo il Regolamento Europeo ECE R44.04, applicabile ai dispositivi di sicurezza per bambini. Se utilizzato come previsto e conformemente alle istruzioni d'installazione e d'uso, il seggiolino auto serve a evitare o ridurre eventuali lesioni che i bambini fino a 36 kg potrebbero subire in caso d'incidente, anche a seconda del tipo e della gravità dello stesso.
- FP360 deve essere installato in senso opposto al senso di marcia quando usato come seggiolino nel Gruppo 0+; deve essere installato in senso di marcia quando usato come seggiolino nel Gruppo 1/2/3.
- Il dispositivo di sicurezza per bambini non elude un comportamento responsabile e vigile mentre si è alla guida.
- Non utilizzare il seggiolino auto se presenta rotture o pezzi mancanti, se è di seconda mano, o se è stato sottoposto a sollecitazioni violente in un incidente perché potrebbe avere subito dei danni strutturali estremamente pericolosi.
- Non effettuare modifiche al prodotto.
- Il seggiolino deve essere sempre fissato nel veicolo, anche quando non è occupato dal bambino. In caso di frenata improvvisa, potrebbe provocare lesioni agli occupanti del veicolo.
- Questo seggiolino auto è adatto ai bambini di peso inferiore ai 36 kg.
- Utilizzare unicamente i punti di ancoraggio menzionati nel presente manuale e segnalati visivamente sul dispositivo di ritenuta.
- Non installare il seggiolino auto nella direzione di marcia in caso di bambini sotto i 9 kg.
- I componenti rigidi e in plastica del dispositivo di ritenuta devono essere posizionati e fissati in modo da non rimanere incastrati tra i sedili o tra le portiere durante l'uso quotidiano del prodotto.
- **AVVERTENZA:** Se in dotazione al veicolo, utilizzare il dispositivo bloccaggio apertura porte

## AVVERTENZE

dall'interno. Questo per impedire al bambino di aprire la porta.

- **AVVERTENZA:** Fate una breve pausa durante un lungo viaggio, in modo che il bambino possa rilassarsi e prendere un po' d'aria.
- **AVVERTENZA:** Utilizzare il seggiolino auto anche in caso di viaggi brevi, in quanto è proprio in questi casi che si verifica la maggior parte degli incidenti.
- **AVVERTENZA:** Non lasciare il bambino senza sorveglianza in un dispositivo di ritenuta per bambini.
- **AVVERTENZA:** Il seggiolino auto deve essere montato solo sul sedile del passeggero.
- **AVVERTENZA:** Dopo il montaggio assicurarsi che il seggiolino sia ben fissato al sedile e che non oscilli. Se la cintura del veicolo si è allentata, riposizionare e installare nuovamente il seggiolino.
- **AVVERTENZA:** Il seggiolino auto deve sempre essere fissato al sedile, anche se non utilizzato.
- **AVVERTENZA:** Non utilizzare il dispositivo di ritenuta per bambini senza la fodera.
- **AVVERTENZA:** Non sostituire la fodera con una fodera diversa da quella consigliata dal produttore, in quanto ha un impatto diretto sul funzionamento del dispositivo di ritenuta.
- **IMPORTANTE:** Durante lunghi viaggi, fate delle soste a intervalli regolari e verificate che il seggiolino sia correttamente installato e che le cinture non si siano allentate.
- **AVVERTENZA:** In caso di emergenza, è importante sganciare la fibbia rapidamente per liberare il bambino. La fibbia è quindi di facile apertura e non deve essere coperta. Insegnate al bambino a non giocare con la fibbia.
- **AVVERTENZA:** Non collocare sotto il seggiolino, tra il sedile e il seggiolino dei tessuti (per esempio un asciugamano o un cuscino) in quanto in caso di incidente potrebbe influire sulla sicurezza del prodotto.
- **AVVERTENZA:** D'inverno, fare attenzione a non posizionare il bambino nel seggiolino con abiti troppo voluminosi. Vestiti troppo voluminosi possono portare ad una non corretta regolazione delle bretelle. In caso di incidente il bambino potrebbe non essere trattenuto correttamente dalle bretelle. Se necessario riscaldare l'abitacolo o utilizzare una coperta, da collocare sopra l'imbracatura, per riscaldare il bambino.
- **AVVERTENZA:** Assicurarsi di immobilizzare oggetti mobili, come bagagli o libri all'interno del veicolo. Possono provocare lesioni/ferite in caso di incidente.
- **IMPORTANTE:** Per l'utilizzo di un sistema ISOFIX è assolutamente necessario leggere il manuale dell'autoveicolo prima dell'installazione del seggiolino. Il manuale indicherà i posti compatibili con la classe di taglia del seggiolino auto.

### ESPOSIZIONE ALLA LUCE SOLARE / GIORNI CALDI

- **AVVERTENZA:** Non lasciare MAI il bambino collocato nel seggiolino, mentre l'auto è parcheggiata, in particolare se esposta alla luce diretta del sole o in una giornata calda.
- **AVVERTENZA:** Non lasciare MAI il seggiolino auto esposto al sole per ore, in quanto

## AVVERTENZE

questo potrebbe essere pericoloso per il vostro bambino, le parti in metallo e le parti in plastica potrebbero scaldarsi. Il tessuto potrebbe sbiadirsi. Coprire con un telo il seggiolino se l'auto è parcheggiata al sole.

### SEGGIOLINO DI SECONDA MANO o SEGGIOLINI DANNEGGIATI

- **AVVERTENZA:** Non acquistare MAI un seggiolino auto già utilizzato di seconda mano. Potrebbe avere danni o rotture interne non visibile.
- **IMPORTANTE:** La garanzia del produttore è esclusivamente per il primo utilizzo del prodotto e legata al proprietario del primo acquisto.
- **AVVERTENZA:** E' necessario sostituire il seggiolino auto, le cinture di sicurezza del veicolo, se danneggiate o usurate dall'utilizzo.
- **AVVERTENZA:** È necessario sostituire il seggiolino per auto qualora abbia subito una violenta sollecitazione, a causa di un incidente che potrebbe aver provocato una rottura interna non visibile, o in caso di usura.

### PRIMA DI INIZIARE

- **AVVERTENZA:** Non installare il seggiolino auto su sedili rivolti verso la parte posteriore del veicolo o sedili orientati lateralmente.
- **AVVERTENZA:** Prima di installare il seggiolino, verificare che il sedile del passeggero utilizzato abbia lo schienale bloccato in posizione verticale.
- **AVVERTENZA:** Non utilizzare il seggiolino in casa come seggiola. E' stato progettato per essere utilizzato in auto.
- **AVVERTENZA:** Accertarsi che i bagagli o altri oggetti potenzialmente in grado di procurare contusioni o ferite all'occupante del seggiolino in caso di urto siano solidamente ancorati.

### METODO D'INSTALLAZIONE

DIREZIONE	GRUPPO	METODO DI INSTALLAZIONE	DIREZIONE
Orientato all'indietro	0+	ISOFIX + TOP TETHER	SEMI-UNIVERSAL
Orientato in avanti	1	ISOFIX + TOP TETHER	UNIVERSAL
Orientato in avanti	2, 3	ISOFIX + cintura a 3 punti	SEMI-UNIVERSAL
Orientato in avanti	2, 3	cintura a 3 punti	UNIVERSAL

Avvertenze	PAG 04
Metodo di installazione	PAG 07
Componenti del seggiolino auto	PAG 09
Informazioni Generali	PAG 10
Utilizzo del seggiolino auto	PAG 14
Regolazione altezza poggiatesta	PAG 16
Utilizzo della fibbia	PAG 17
Sblocco sistema Isofix e Top tether	PAG 17
Regolazione delle cinture di sicurezza, imbragatura (GR 0+/1)	PAG 18
Reclinare la seduta	PAG 19
Installazione in senso contrario alla direzione di marcia	PAG 21
Gruppo 0+ (0-13 kg)	
Installazione nella direzione di marcia - Gruppo 1 (9 -18 kg)	PAG 27
Installazione Gruppo 2/3 (15-36 kg) con cintura di sicurezza a 3 punti	PAG 33
Installazione Gruppo 2/3 (15-36 kg) con cintura di sicurezza a 3 punti e connettori ISOFIX	PAG 36
Rimuovere la cintura a 5 punti	PAG 38
Rimuovere il rivestimento	PAG 40
Pulizia e manutenzione	PAG 42
Garanzia convenzionale	PAG 43



## COMPONENTI

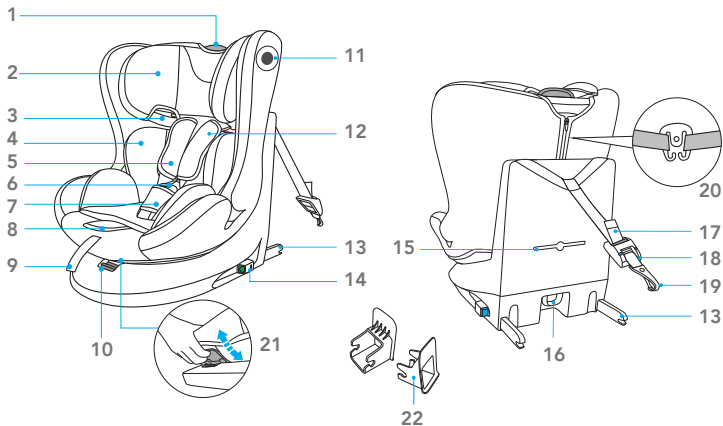

- |     |  |     |   |
|-----|--|-----|---|
| 1.  | Leva di regolazione del poggiatesta          | 13. | Connettore ISOFIX                       |
| 2.  | Poggiatesta                                  | 14. | Pulsante di rilascio ISOFIX             |
| 3.  | Guida per la cintura pettorale (GR.2 – GR.3) | 15. | Vano istruzioni                         |
| 4.  | Riduttore per GR. 0+/1                       | 16. | Gancio per stoccaggio Top Tether        |
| 5.  | Protezione cintura pettorale                 | 17. | Top Tether                              |
| 6.  | Fibbia                                       | 18. | Regolatore Top Tether                   |
| 7.  | Protezione inguinale                         | 19. | Moschettone di ancoraggio Top Tether    |
| 8.  | Pulsante di regolazione bretelle             | 20. | Fibbia aggancio cinghia spallacci       |
| 9.  | Cinghia di regolazione bretelle              | 21. | Leva di regolazione reclinazione seduta |
| 10. | Pulsante di rotazione                        | 22. | Guida per connettore ISOFIX             |
| 11. | Protezione di impatto laterale               |     |   |
| 12. | Bretelle per le spalle                       |     |   |

## OMOLOGAZIONE

### INFORMAZIONI GENERALI

In caso di utilizzo come dispositivo ISOFIX con Top Tether "Semi-universale" di ritenuta per bambini (Gruppo 0+)

#### AVVERTENZA 1

1. Il gruppo di massa e la classe di dimensione ISOFIX per cui il dispositivo è utilizzabile sono: Gruppo 0+, D.
2. Questo è un dispositivo ISOFIX di ritenuta del bambino. E' approvato dal Regolamento ECE R44/04 per il generale utilizzo in veicoli dotati dei sistemi di ancoraggio ISOFIX.
3. E' adatto per il solo impiego in veicoli con sedili dotati di sistema di ancoraggio ISOFIX (vedere lista veicoli) in conformità con il sistema di ritenuta e alla classe di dimensione.
4. Questo sistema di ritenuta per bambini è conforme alla classe di dimensione ISOFIX: gruppo 0+ (nascita-13 kg) D.
5. In caso di dubbi contattare il produttore del dispositivo di ritenuta o il rivenditore.

ATTENZIONE! Nel gruppo 0+ il seggiolino auto deve essere fissato al sedile esclusivamente con gli ancoraggi inferiori ISOFIX e la cinghia Top Tether fissata al punto di ancoraggio previsto dal costruttore.

#### AVVERTENZA 2

Questo dispositivo di ritenuta per bambini è conforme all'omologazione "semi-universale" e può essere fissato ai sedili delle vetture seguenti:

<b>VEICOLO</b>	<b>DAVANTI</b>	<b>DIETRO</b>	
(Cfr. la lista di compatibilità)	Sedile laterale	Sedile laterale	Sedile centrale
	SI	SI	NO

Potrebbe essere possibile installare il seggiolino auto anche a bordo di altre vetture.  
In caso di dubbio, rivolgersi al produttore o al distributore del seggiolino auto.

Il produttore del veicolo potrebbe riportare nel proprio manuale l'idoneità per l'installazione sul sedile in posizioni diverse. In caso di dubbio, consultare il produttore del sistema di ritenuta per bambini o il rivenditore.

## OMOLOGAZIONE

### Gruppo 1 (ISOFIX UNIVERSALE).

#### AVVISO IMPORTANTE:

1. Questo è un dispositivo di ritenuta per bambini «ISOFIX UNIVERSALE» per il gruppo 1 (9-18 kg) per l'utilizzo in veicoli dotati di sistema di ancoraggio ISOFIX. Omologato in ottemperanza al Regolamento N°44/04, è adatto all'impiego generale nei veicoli e compatibile con la maggior parte, ma non tutti, i sedili del veicolo.
2. Per l'utilizzo di un sistema ISOFIX UNIVERSALE è necessario leggere il manuale del veicolo prima di procedere con l'installazione. Il manuale del veicolo indicherà i posti compatibili con la classe di taglia del seggiolino auto, omologato ISOFIX UNIVERSALE.
3. Questo dispositivo di ritenuta è stato classificato 'Universale' secondo criteri di omologazione più severi rispetto a modelli precedenti che non dispongono del presente avviso.
4. Il gruppo di massa e la classe di dimensione ISOFIX per cui il dispositivo è utilizzabile sono: GRUPPO 1, classe B1 per 9-18 kg.
5. In caso di dubbio contattare il produttore del dispositivo di ritenuta oppure il rivenditore.

**ATTENZIONE!** Nel gruppo 1 il seggiolino auto deve essere fissato al sedile esclusivamente con gli ancoraggi inferiori ISOFIX e la cinghia Top Tether fissata al punto di ancoraggio previsto dal costruttore.

Consultare il manuale della vettura per verificare che i seggiolini ISOFIX di categoria B1 siano adatti alla vostra auto.

### INFORMAZIONI GENERALI

#### In caso di utilizzo come dispositivo "universale" (Gruppo 2, 3)

#### AVVERTENZA 1

1. Questo seggiolino per auto è un dispositivo di ritenuta «universale» per bambini. Omologato in ottemperanza al regolamento N°44/04, è adatto per l'utilizzo all'interno dei veicoli ed è compatibile con la maggior parte (salvo eccezioni) dei sedili delle auto.
2. Si garantisce una compatibilità totale se il costruttore dei veicoli dichiara che i veicoli sono adatti ad accogliere dispositivi di ritenuta «universali».
3. Questo dispositivo di ritenuta è classificato come «universale», in conformità ai criteri di omologazione più rigidi, rispetto ai modelli precedenti che non corrispondono più alle nuove disposizioni.

## OMOLOGAZIONE

4. In caso di dubbio, contattare il produttore del dispositivo di ritenuta o il rivenditore più vicino.

### INFORMAZIONI GENERALI

**In caso di utilizzo come dispositivo ISOFIX "Semi-universale" (Gruppo 2, 3)**

#### AVVERTENZA 1

1. Questo è un dispositivo di ritenuta bambini ISOFIX 'SEMI-UNIVERSALE', omologato secondo Regolamento N° 44/04 per il generale utilizzo in veicoli dotati dei sistemi di ancoraggio ISOFIX.
2. Questo dispositivo di ritenuta è stato classificato 'SEMI-UNIVERSALE' secondo criteri di omologazione più severi rispetto a modelli precedenti che non dispongono del presente avviso.
3. Questo seggiolino è adatto per il GRUPPO 2,3 (15-36 kg) e solo nei veicoli, elencati nella lista veicoli, dotati di sistemi di ancoraggio ISOFIX e cintura di sicurezza a 3 punti, statica o con arrotolatore, omologata in base al Regolamento UN/ECE N°16 o altri standard equivalenti.
4. Per l'utilizzo di un sistema ISOFIX è assolutamente necessario leggere il manuale dell'autoveicolo prima dell'installazione del seggiolino. Il manuale indicherà i posti compatibili con la classe di taglia del seggiolino auto.
5. In caso di dubbio contattare il produttore del dispositivo di ritenuta oppure il rivenditore.

#### AVVERTENZA 2

Questo dispositivo di ritenuta per bambini è conforme all'omologazione "semi-universale" e può essere fissato ai sedili delle vetture seguenti:

<u>VEICOLO</u>	<u>DAVANTI</u>	<u>DIETRO</u>	
(Cfr. la lista di compatibilità)	Sedile laterale	Sedile laterale	Sedile centrale
	SI	SI	NO

Potrebbe essere possibile installare il seggiolino auto anche a bordo di altre vetture. In caso di dubbio, rivolgersi al produttore o al distributore del seggiolino auto.

Il produttore del veicolo potrebbe riportare nel proprio manuale l'idoneità per l'installazione sul sedile in posizioni diverse. In caso di dubbio, consultare il produttore del sistema di ritenuta per bambini o il rivenditore.

## OMOLOGAZIONE

Adatto solo se i veicoli omologati sono muniti di cinture di sicurezza subaddominale /a tre punti/statiche/con riavvolgitore, omologate ai sensi del Regolamento UN/ECE n. 16 o altre norme equivalenti.

### UTILIZZO A BORDO DELLA VETTURA

**Fare riferimento al manuale del veicolo per verificare le posizioni approvate come posizioni ISOFIX.**

Questo dispositivo di ritenuta può essere utilizzato esclusivamente a bordo dei veicoli presenti nella lista veicoli, dotati di cinture di sicurezza a 3 punti/con avvolgitore, omologate ai sensi del regolamento ECE n. 16 o altre norme equivalenti.

Questo seggiolino auto deve essere installato obbligatoriamente nel senso di marcia; è vietato procedere all'installazione in senso contrario o trasversale rispetto alla direzione di marcia. La seduta girevole a 360°, in base al gruppo d'uso, può essere orientata nel senso di marcia o nel senso opposto al senso di marcia.

## UTILIZZO DEL SEGGIOLINO AUTO

### Consigli per la sicurezza

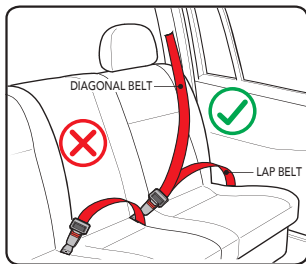

Può essere installato solo se i veicoli ritenuti idonei sono dotati di cinture di sicurezza a 3 punti, omologate ai sensi del regolamento UN/ECE n. 16 o altre norme equivalenti.

### Utilizzo corretto del seggiolino auto



• Nella direzione di marcia	SI
• In senso contrario alla direzione di marcia	SI
• Su un veicolo dotato unicamente di cintura di sicurezza a 2 punti	NO
• Su un veicolo dotato di cintura di sicurezza a 3 punti	SI
• Sul sedile del passeggero anteriore	SI (?1)
• Sul sedile posteriore laterale	SI
• Sul sedile posteriore centrale insieme alla cintura di sicurezza a 3 punti	SI (?2)

(Attenersi scrupolosamente alle normative vigenti nel paese di residenza).

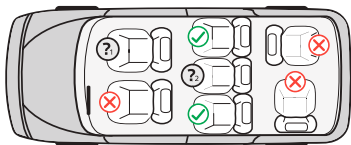

- ✓ Installazione consentita
- ✗ Installazione non consentita
- ? Non utilizzare il seggiolino auto sul sedile anteriore se l'airbag è attivo
- ? Installazione consentita purché il sedile dell'auto sia dotato di cintura di sicurezza a tre punti

## UTILIZZO DEL SEGGIOLINO AUTO

### GRUPPO 0+ (0-13 KG)

(in senso contrario alla direzione di marcia)

Per bambini di peso compreso tra 0 e 13 kg (dalla nascita a 15 mesi circa).

**UTILIZZABILE RIVOLTO NEL SENSO CONTRARIO A QUELLO DI MARCIA PER BAMBINI DALLA NASCITA FINO A 18 KG.**

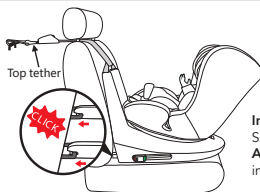

#### Installazione:

Sistema ISOFIX + Top Tether  
**Assicurare il bambino con:**  
imbracatura a 5 punti

### GRUPPO 1

(nella direzione di marcia)

Per bambini di peso compreso tra 9 e 18 kg (da 9 mesi a 4 anni circa).



#### Installazione:

Sistema ISOFIX + Top Tether  
**Assicurare il bambino con:**  
imbracatura a 5 punti

### GRUPPO 2 e 3

(nella direzione di marcia)

Per bambini di peso compreso tra 15 e 36 kg (da 3 a 12 anni circa).



#### Installazione:

Sistema ISOFIX + cintura di sicurezza a 3 punti  
**Assicurare il bambino con:**  
cintura di sicurezza a 3 punti



#### Installazione:

cintura di sicurezza a 3 punti  
**Assicurare il bambino con:**  
cintura di sicurezza a 3 punti

## UTILIZZO DEL SEGGIOLINO AUTO

### Regolazione dell'altezza del poggiatesta e delle bretelle

La corretta regolazione del poggiatesta garantisce la massima protezione per il vostro bambino all'interno del seggiolino auto.

**Gruppo 0+/1:** Quando si utilizza l'imbracatura a 5 punti, il poggiatesta deve essere regolato in modo che tra le bretelle e la parte superiore delle spalle ci sia uno spazio pari a 1 dito (1 cm). **IMPORTANTE:** Allentare le bretelle per le spalle prima di procedere alla regolazione del poggiatesta. Una regolazione delle bretelle in una posizione inferiore o superiore rispetto alle spalle del bambino può compromettere la sicurezza per il bambino.

**Gruppo 2/3:** Quando si utilizza la cintura di sicurezza a 3 punti del veicolo, il poggiatesta deve essere regolato in modo che vi sia uno spazio di due dita tra il poggiatesta e le spalle del bambino. Assicurarsi che la cintura di sicurezza pettorale, passando nel "passante guida cintura pettorale" a lato del poggiatesta, sia posizionata all'altezza delle spalle e non del collo del bambino.

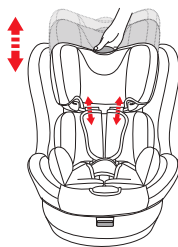
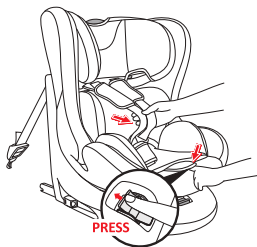

**Per allentare l'imbracatura:** Premere il pulsante di regolazione e contemporaneamente afferrare le bretelle (cinture pettorali) nella parte inferiore, sotto le imbottiture delle protezioni pettorali e tirarle in avanti per allentarle.

**IMPORTANTE:** Non tirare le bretelle afferrando le imbottiture di protezione pettorale.

### Regolazione del poggiatesta:

Premere il pulsante e sollevare o abbassare il poggiatesta regolandolo in base alla statura del bambino. Nel gruppo 1, la regolazione del poggiatesta regola anche l'altezza delle bretelle.



## UTILIZZO DEL SEGGIOLINO AUTO

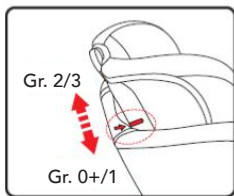

NOTE: Ad ogni utilizzo controllare la corretta regolazione del poggiatesta e dell'imbragatura.

NOTE: Quando la linea rossa supera l'altezza della scocca del seggiolino auto è necessario utilizzare il seggiolino auto nell'installazione Gruppo 2 o 3.

### Utilizzo della fibbia

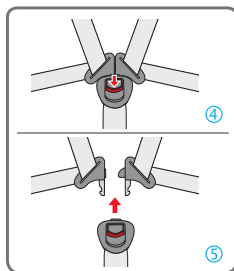
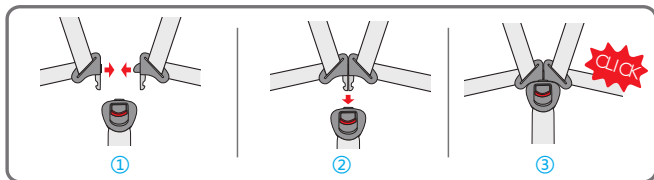

**Per agganciare la fibbia:** Far combaciare le linguette della fibbia centrale (fig. 1-2) e inserirle nell'apposito alloggiamento all'interno della fibbia dell'imbragatura. Un "click" indicherà il corretto aggancio (fig. 3).

**Per sganciare la fibbia:** Premere il pulsante rosso per estrarre le linguette dalla fibbia centrale (fig. 4-5).

### Sblocco sistema ISOFIX e Top tether

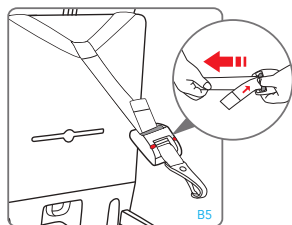

#### Sganciare il Top Tether

Per sganciare la cinghia TOP Tether, premere il pulsante sul dispositivo di regolazione tensione cinghia Top Tether e allentare la cintura per ridurre la tensione di fissaggio. Sganciare il moschettoni di ancoraggio della cinghia.

## UTILIZZO DEL SEGGIOLINO AUTO

## Sblocco sistema ISOFIX

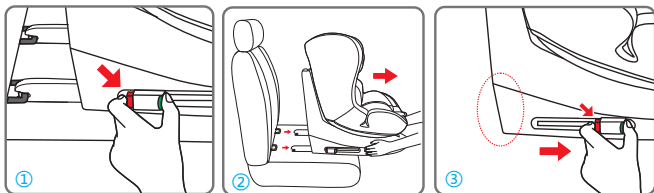

Premere contemporaneamente entrambi i lati del pulsante, l'indicatore ISOFIX diventerà di colore rosso (fig.1). Ripetere questa operazione su entrambi i pulsanti di sgancio ISOFIX.

Una volta sganciati i connettori ISOFIX, far scorrere i connettori lungo la scocca per retrarli (fig. 2).

Rimuovere il seggiolino auto (fig.3).

## Regolazione delle cinture di sicurezza, imbracatura

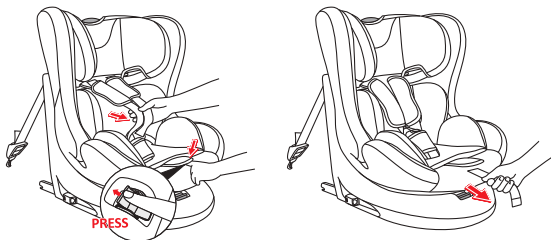

**Per allentare l'imbracatura:** Premere il pulsante di regolazione e contemporaneamente afferrare le bretelle (cinture pettorali) nella parte inferiore, sotto le imbottiture delle protezioni pettorali e tirarle in avanti per allentarle.

**IMPORTANTE:** Non tirare le bretelle afferrando le imbottiture di protezione pettorale.

**Stringere l'imbracatura:** Tirare la cinghia di regolazione dell'imbracatura in modo da tensionarla correttamente contro il corpo del bambino. Una corretta tensionatura è tale che lo spazio tra l'imbracatura e il bambino non deve essere superiore allo spessore di un dito (1 cm).

**NOTA:** Controllare che la fibbia sia correttamente agganciata tirando le bretelle e le cinture addominali.

**ATTENZIONE:** Non attorcigliare né sovrapporre le cinghie dell'imbracatura.

## UTILIZZO DEL SEGGIOLINO AUTO

## Reclinare la seduta

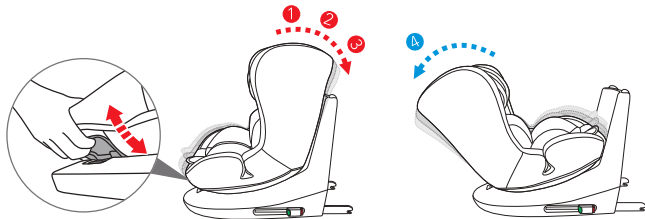

- Nel Gruppo 0+ (0-13 kg) la seduta del seggiolino auto deve essere utilizzata nella sola posizione 4,
- Nel Gruppo 1 (9-18 kg) la seduta del seggiolino auto può essere reclinata in 3 posizioni (pos. 1,2,3)
- Nel Gruppo 2-3 (15-36 kg) la seduta del seggiolino auto deve essere utilizzata nella sola posizione 1

**Per regolare l'inclinazione:** Premere la maniglia di regolazione situata sotto la parte anteriore della seduta del seggiolino e, mantenendola premuta, tirare o spingere la seduta in avanti o indietro. Rilasciare la maniglia nella posizione desiderata e assicurarsi del corretto bloccaggio della seduta, sentirete un "click" ad aggancio avvenuto.

## INSTALLAZIONE NEL VEICOLO

### Come installare il sistema ISOFIX

Se la vostra auto non dispone di guide per connettori ISOFIX di serie, inserire le guide fornite in dotazione con il seggiolino auto con l'incavo rivolto verso l'alto nei due punti di ancoraggio ISOFIX della vettura.

**SUGGERIMENTO:** I punti di ancoraggio ISOFIX si trovano tra la seduta e lo schienale del sedile del veicolo.

Allineare i connettori ISOFIX con i punti di ancoraggio fissati al sedile del veicolo e premere fino a sentire un "click". L'indicatore presente su entrambe le staffe diventerà verde indicando l'avvenuto aggancio. Verificare il corretto aggancio di entrambe le staffe. Scuotere il seggiolino auto per accertarsi che sia correttamente agganciato.

Spingere il seggiolino contro il sedile, assicurarsi che entrambi i connettori ISOFIX siano estesi nella stessa posizione.

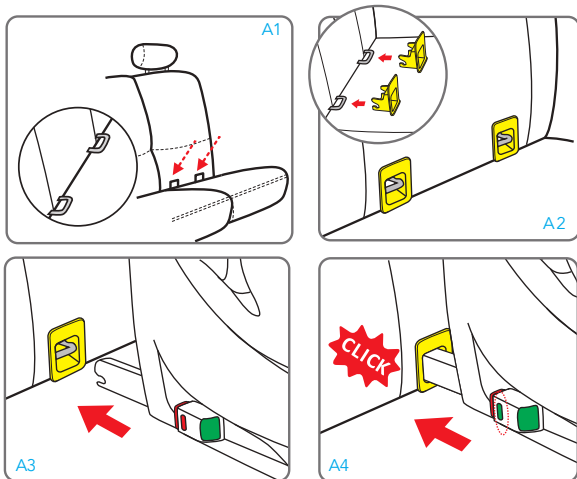

## INSTALLAZIONE NEL VEICOLO

**Gruppo 0+ (0-13 kg, dalla nascita fino ai 15 mesi circa) - installazione in senso contrario alla direzione di marcia.**

Installazione solo su veicoli dotati di sistema di ancoraggio ISOFIX e aggancio Top Tether.

**⚠️ NON installare il seggiolino auto sul sedile lato passeggero con airbag attivo: ciò può provocare LESIONI GRAVI, SE NON ADDIRITTURA LETALI.**

NOTE: il seggiolino auto è omologato per l'utilizzo nel senso contrario di marcia con bambini fino a 18 kg di peso, si consiglia di utilizzare la posizione rivolta nel senso opposto al senso di marcia il più possibile, anche con il peso del bambino da 9 kg fino a 18 kg (Gruppo 1), fino a quando lo consente la statura del bambino.

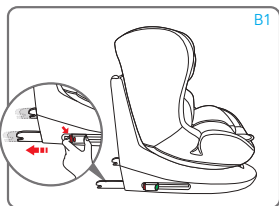

Premere contemporaneamente entrambi i lati del pulsante di regolazione/sgancio dei connettori ISOFIX ed estendere i connettori ISOFIX.

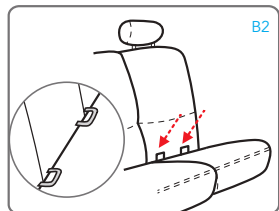

Individuare gli agganci ISOFIX in dotazione al veicolo (B2).

Se la vostra auto non dispone di guide per connettori ISOFIX di serie, inserire le guide, fornite in dotazione (A2) con il seggiolino auto, con l'incavo rivolto verso l'alto nei due punti di ancoraggio ISOFIX della vettura.

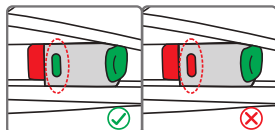
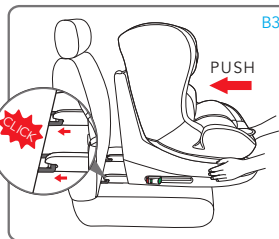

Allineare i connettori ISOFIX con i punti di ancoraggio fissati al sedile

del veicolo e premere fino a sentire un "click". L'indicatore presente su entrambe le staffe diventerà verde indicando l'avvenuto aggancio. Verificare il corretto aggancio di entrambe le

## INSTALLAZIONE NEL VEICOLO

staffe. Scuotere il seggiolino auto per accertarsi che sia correttamente agganciato.

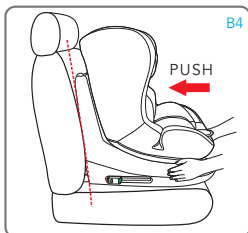

Spingere il seggiolino contro il sedile, assicurarsi che entrambi i connettori ISOFIX siano estesi nella stessa posizione.

Non deve esserci spazio tra lo schienale del sedile dell'auto ed il seggiolino auto.

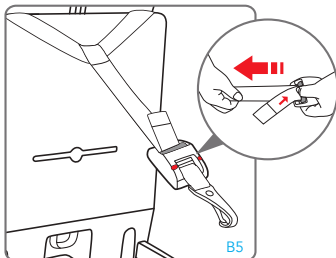

Afferrare la cintura Top Tether e, se necessario, allungare la cinghia premendo l'apposito tasto di blocco, estendere la cinghia fino alla lunghezza desiderata (fig. B5).

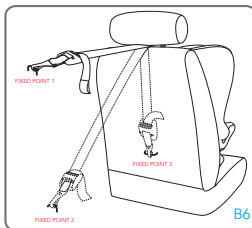

Agganciare il dispositivo superiore di fissaggio "Top Tether" al punto di ancoraggio indicato nel manuale d'uso del veicolo (fig. B6). Verificare la presenza di questa icona all'interno dell'abitacolo.



## INSTALLAZIONE NEL VEICOLO

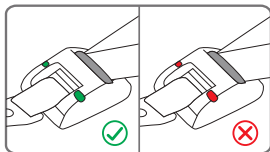
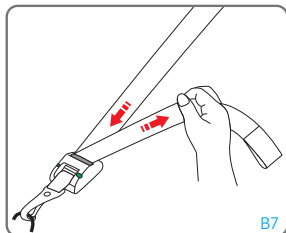

Tensionare la cinghia del dispositivo Top Tether finché l'indicatore diventerà verde. Questo indica che la cinghia è tensionata correttamente.

La cinghia Top Tether deve passare sopra lo schienale del sedile del veicolo, non deve mai passare sopra il poggiatesta. Se necessario sollevare o rimuovere il poggiatesta dal sedile.

**⚠** Arrotolare la cinghia Top Tether in eccesso e riporla in modo da evitare che il bambino possa prenderla, in quanto potrebbe essere estremamente pericoloso.

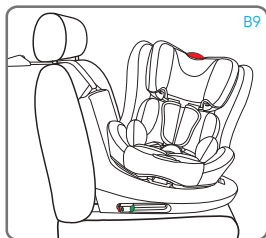
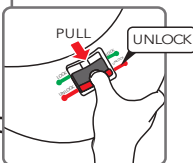
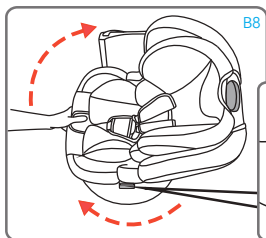

Premere il pulsante di rotazione e rivolgere la seduta del seggiolino fronte portiera (fig. B8, B9).

## INSTALLAZIONE NEL VEICOLO

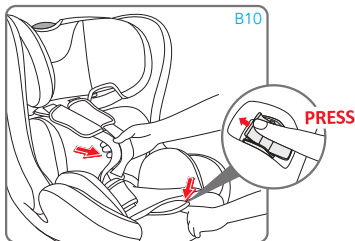

Premere il pulsante di regolazione e contemporaneamente afferrare le bretelle (cinture pettorali) nella parte inferiore, sotto le imbottiture delle protezioni pettorali e tirarle in avanti per allentarle.  
**IMPORTANTE:** Non tirare le bretelle afferrando le imbottiture di protezione pettorale.

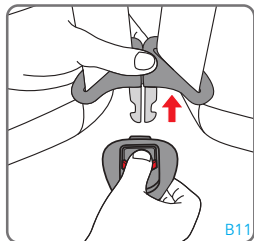

Premere il pulsante rosso sulla fibbia centrale per sganciare le bretelle. Posizionare le bretelle a lato del seggiolino.

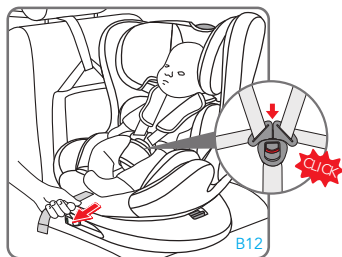

spazio pari a 1 dito (1 cm).

**IMPORTANTE:** Allentare le bretelle per le spalle prima di procedere alla regolazione del poggiatesta.

Collocare il bambino nel seggiolino auto. Posizionare le bretelle sopra le spalle del bambino unire le due linguette della cintura e agganciarle alla fibbia.

**IMPORTANTE!** La corretta regolazione del poggiatesta garantisce la massima protezione per il vostro bambino all'interno del seggiolino auto. Quando si utilizza l'imbracatura a 5 punti, il poggiatesta deve essere regolato in modo che tra le bretelle e la parte superiore delle spalle ci sia uno



## INSTALLAZIONE NEL VEICOLO

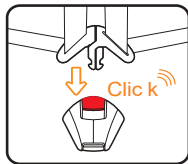

**Per agganciare la fibbia:** Far combaciare le linguette della fibbia centrale e inserirle nell'apposito alloggiamento all'interno della fibbia dell'imbracatura. Un "click" indicherà il corretto aggancio.

NOTA: per agganciare la fibbia è necessario inserire entrambe le linguette.

**Per sganciare la fibbia:** Premere il pulsante rosso per estrarre le linguette dalla fibbia centrale.

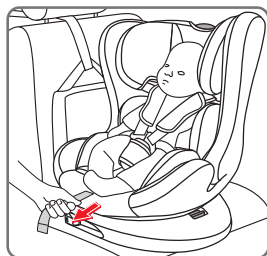

**Stringere l'imbracatura:** Tirare la cinghia di regolazione dell'imbracatura in modo da tensionarla correttamente contro il corpo del bambino. Una corretta tensionatura è tale che lo spazio tra l'imbracatura e il bambino non deve essere superiore allo spessore di un dito (1 cm).

NOTA: Controllare che la fibbia sia correttamente agganciata tirando le bretelle e le cinture addominali.

ATTENZIONE: Non attorcigliare né sovrapporre le cinghie dell'imbracatura.

Dopo la regolazione, la cinghia di regolazione libera deve essere nascosta sotto la fodera.

**Precauzioni per accertarsi di aver allacciato correttamente l'imbracatura del seggiolino auto.**

### IMPORTANTE



**Per la sicurezza del bambino, accertarsi sempre che...**

- Le cinture dell'imbracatura siano correttamente regolate in base alla statura del bambino e correttamente tensionate;
- Le cinghie pettorali siano regolate nella corretta posizione;
- Le cinture dell'imbracatura non siano attorcigliate;
- Le linguette siano correttamente agganciate alla fibbia

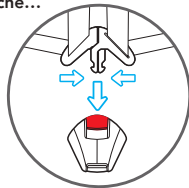

## INSTALLAZIONE NEL VEICOLO

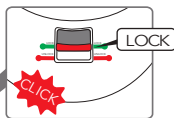
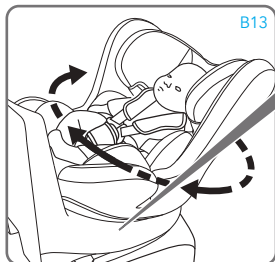

Ruotare la seduta nel senso opposto alla direzione di marcia, un "click" ne indicherà il bloccaggio.

Assicurarsi che il pulsante sia nella posizione "blocco".

**IMPORTANTE:** Prima di mettere in moto la vettura assicurarsi che la seduta sia bloccata orientata nel senso contrario alla direzione di marcia.

**Non orientare il seggiolino auto nella direzione di marcia se il bambino pesa meno di 9 kg.**

**IMPORTANTE:** Il seggiolino auto deve essere utilizzato con seduta bloccata orientato nel senso contrario alla direzione di marcia o nella direzione di marcia, in base al gruppo d'uso. E' vietato utilizzare, durante la guida, la seduta del seggiolino auto orientata in altre posizioni perché il bambino non sarà protetto in caso di impatto.

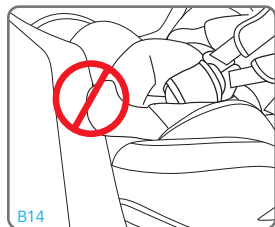

Note:

1. la seduta del seggiolino auto si blocca solo quando orientata nel senso di marcia o nel senso contrario di marcia.
2. Prestare attenzione alle gambe del bambino, mentre si ruota il seggiolino auto (B14).

Premere la maniglia di regolazione situata sotto la parte anteriore della seduta del seggiolino e, mantenendola premuta, tirare o spingere la seduta in avanti o indietro (B15). Rilasciare la maniglia nella posizione desiderata e assicurarsi del corretto bloccaggio della seduta, sentirete un "click" ad aggancio avvenuto.

**ATTENZIONE!** La seduta può essere reclinata nella sola posizione più orizzontale (4) quando il seggiolino auto è installato in senso contrario alla direzione di marcia. Non è consentito l'uso di altre inclinazioni.

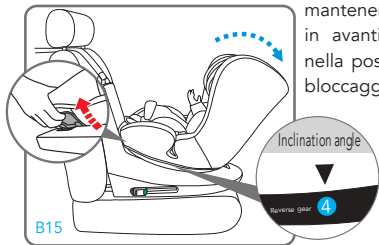

## INSTALLAZIONE NEL VEICOLO

**Gruppo 1 (9-18 kg, da 9 mesi a 4 anni circa) - installazione nella direzione di marcia.**  
 Installazione solo su veicolo dotati di sistema di ancoraggio ISOFIX e aggancio Top Tether.

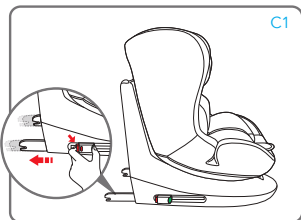

Premere contemporaneamente entrambi i lati del pulsante di regolazione/sgancio dei connettori ISOFIX ed estendere i connettori ISOFIX.

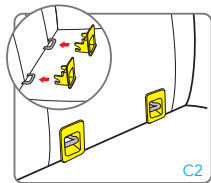
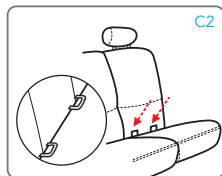

Individuare gli agganci ISOFIX in dotazione al veicolo (C2).

Se la vostra auto non dispone di guide per connettori ISOFIX di serie, inserire le guide fornite in dotazione

con il seggiolino auto con l'incavo rivolto verso l'alto nei due punti di ancoraggio ISOFIX della vettura.

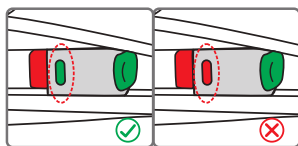
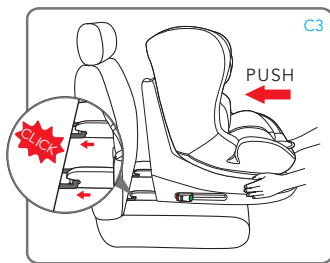

Allineare i connettori ISOFIX con i punti di ancoraggio fissati al sedile del veicolo e premere fino a sentire un "click". L'indicatore presente su entrambe le staffe diventerà verde indicando l'avvenuto aggancio.

Verificare il corretto aggancio di entrambe le staffe. Scuotere il seggiolino auto per accertarsi che sia correttamente agganciato.

## INSTALLAZIONE NEL VEICOLO

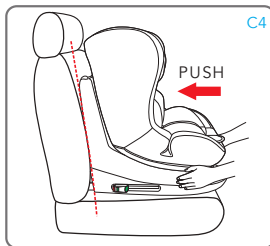

Spingere il seggiolino contro il sedile, assicurarsi che entrambi i connettori ISOFIX siano estesi nella stessa posizione. Non deve esserci spazio tra lo schienale del sedile dell'auto ed il seggiolino auto.

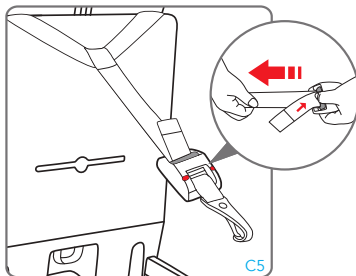

Afferrare la cintura Top Tether e, se necessario, allungare la cinghia premendo l'apposito tasto di blocco, estendere la cinghia fino alla lunghezza desiderata (fig. C5).

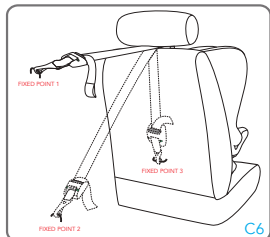

Agganciare il dispositivo superiore di fissaggio "Top Tether" al punto di ancoraggio indicato nel manuale d'uso del veicolo (fig. C6). Verificare la presenza di questa icona all'interno dell'abitacolo.

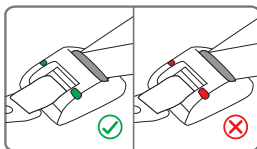
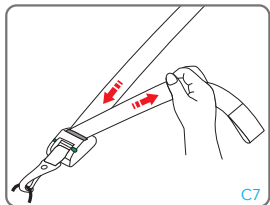

Tensionare la cinghia del dispositivo Top Tether finché l'indicatore diventerà verde. Questo indica che la cinghia è tensionata.

## INSTALLAZIONE NEL VEICOLO

correttamente. La cinghia Top Tether deve passare sopra lo schienale del sedile del veicolo, non deve mai passare sopra il poggiatesta. Se necessario sollevare o rimuovere il poggiatesta dal sedile.

**⚠** Arrotolare la cinghia Top Tether in eccesso e riporla in modo da evitare che il bambino possa prenderla e vi giochi, in quanto potrebbe essere estremamente pericoloso.

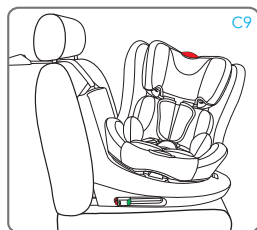
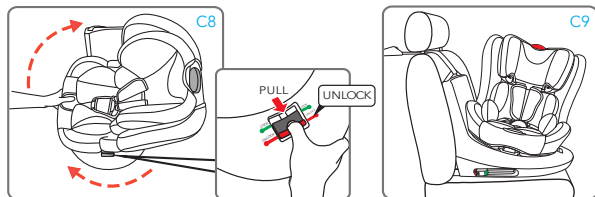

Premere il pulsante di rotazione e rivolgere la seduta del seggiolino fronte portiera (fig. C8, C9).

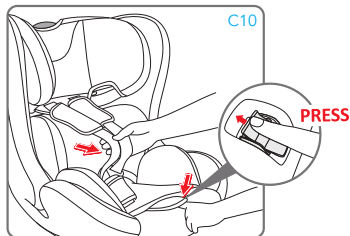

Premere il pulsante di regolazione e contemporaneamente afferrare le bretelle (cinture pettorali) nella parte inferiore, sotto le imbottiture delle protezioni pettorali e tirarle in avanti per allentarle. **IMPORTANTE:** Non tirare le bretelle afferrando le imbottiture di protezione pettorale.

## INSTALLAZIONE NEL VEICOLO

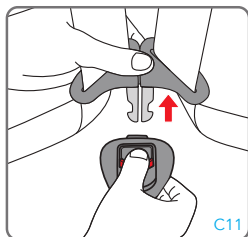

Premere il pulsante rosso sulla fibbia centrale per sganciare le bretelle.

Posizionare le bretelle a lato del seggiolino.

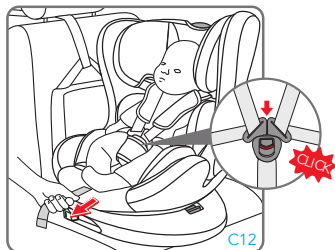

Collocare il bambino nel seggiolino auto. Posizionare le bretelle sopra le spalle del bambino unire le due linguette della cintura e agganciarle alla fibbia.

**IMPORTANTE!** La corretta regolazione del poggiatesta garantisce la massima protezione per il vostro bambino all'interno del seggiolino auto. Quando si utilizza l'imbracatura a 5 punti, il poggiatesta deve essere regolato in modo che tra le bretelle e la parte superiore delle spalle ci sia uno spazio pari a 1 dito (1 cm).

**IMPORTANTE:** Allentare le bretelle per le spalle prima di procedere alla regolazione del poggiatesta.

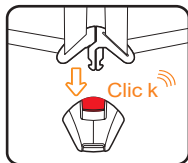

**Per agganciare la fibbia:** Far combaciare le linguette della fibbia centrale e inserirle nell'apposito alloggiamento all'interno della fibbia dell'imbracatura. Un "click" indicherà il corretto aggancio.

**NOTA:** per agganciare la fibbia è necessario inserire entrambe le linguette.

**Per sganciare la fibbia:** Premere il pulsante rosso per estrarre le linguette dalla fibbia centrale.

## INSTALLAZIONE NEL VEICOLO

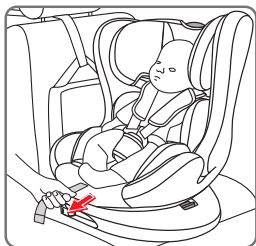

**Stringere l'imbracatura:** Tirare la cinghia di regolazione dell'imbracatura in modo da tensionarla correttamente contro il corpo del bambino. Una corretta tensionatura è tale che lo spazio tra l'imbracatura e il bambino non deve essere superiore allo spessore di un dito (1 cm).  
**NOTA:** Controllare che la fibbia sia correttamente agganciata tirando le bretelle e le cinture addominali.  
**ATTENZIONE:** Non attorcigliare né sovrapporre le cinghie dell'imbracatura.

Dopo la regolazione, la cinghia di regolazione libera deve essere nascosta sotto la fodera.

**Precauzioni per accertarsi di aver allacciato correttamente l'imbracatura del seggiolino auto.**

### IMPORTANTE



**Per la sicurezza del bambino, accertarsi sempre che...**

- Le cinture dell'imbracatura siano correttamente regolate in base alla statura del bambino e correttamente tensionate;
- Le cinghie pettorali siano regolate nella corretta posizione;
- Le cinture dell'imbracatura non siano attorcigliate;
- Le linguette siano correttamente agganciate alla fibbia

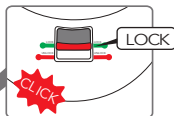
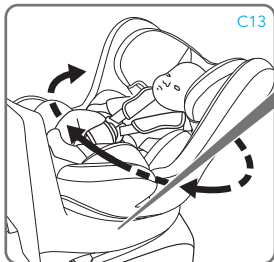
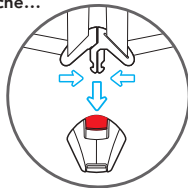

Ruotare la seduta nel senso di marcia, un "click" ne indicherà il bloccaggio. Assicurarsi che il pulsante sia nella posizione "blocco".

**IMPORTANTE:** Prima di mettere in moto la vettura assicurarsi che la seduta sia bloccata orientata nel senso di marcia.

**Non orientare il seggiolino auto nella direzione di marcia se il bambino pesa meno di 9 kg.**

## INSTALLAZIONE NEL VEICOLO

**IMPORTANTE:** Il seggiolino auto deve essere utilizzato con seduta bloccata orientato nel senso contrario alla direzione di marcia o nella direzione di marcia, in base al gruppo d'uso. E' vietato utilizzare, durante la guida, la seduta del seggiolino auto orientata in altre posizioni perché il bambino non sarà protetto in caso di impatto.

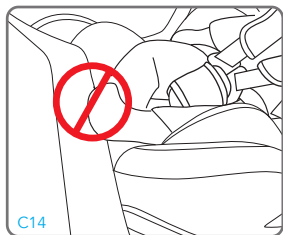

C14

Note:

1. la seduta del seggiolino auto si blocca solo quando orientata nel senso di marcia o nel senso contrario di marcia.
2. Prestare attenzione alle gambe del bambino, mentre si ruota il seggiolino auto.

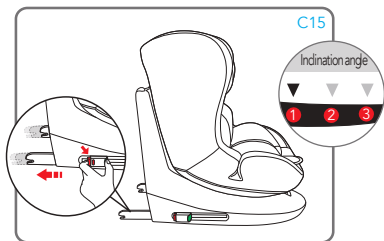

C15

Premere la maniglia di regolazione situata sotto la parte anteriore della seduta del seggiolino e, mantenendola premuta, tirare o spingere la seduta in avanti o indietro. Rilasciare la maniglia nella posizione desiderata e assicurarsi del corretto bloccaggio della seduta, sentirete un "click" ad aggancio avvenuto.

La seduta nel Gruppo 1 può essere reclinata nelle posizioni 1,2,3.



## INSTALLAZIONE NEL VEICOLO

### Installazione del seggiolino auto nel Gruppo 2/3 per bambini di peso compreso tra 15 e 36 kg, con la cintura di sicurezza a tre punti

Note: Si consiglia di utilizzare la cintura a 5 punti il più a lungo possibile.

Rimuovere il riduttore per utilizzare il seggiolino nella configurazione GRUPPO 1 per un tempo maggiore.

Quando il bambino crescendo, supera la configurazione di utilizzo del GRUPPO 1 (da 9 a 18kg), il seggiolino auto deve essere trasformato per l'utilizzo nel GRUPPO 2-3 (da 15 a 36 kg). In questa configurazione è necessario rimuovere la cintura a 5 punti (imbracatura) in dotazione al seggiolino auto. Vedere paragrafo "Rimuovere la cintura a 5 punti".

### Installazione del seggiolino auto, utilizzando la sola cintura a 3 punti in dotazione al veicolo.

Adatto solamente per l'impiego nei veicoli dotati di cintura di sicurezza a 3 punti, statica o con arrotolatore, omologata in base al Regolamento UN/ECE N°16 o altri standard equivalenti.

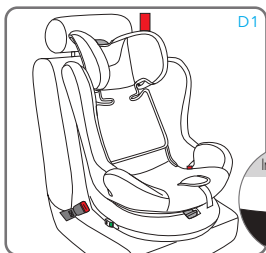

D1

Posizionare il seggiolino auto sul sedile del veicolo. Regolare l'inclinazione seduta nella sola posizione 1. Non è consentito l'uso di altre inclinazioni. Spingere il seggiolino auto contro lo schienale del sedile. Non deve esserci spazio tra lo schienale del sedile dell'auto ed il seggiolino auto (D2).

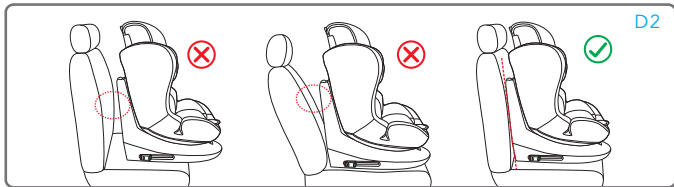
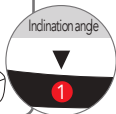

D2

## INSTALLAZIONE NEL VEICOLO

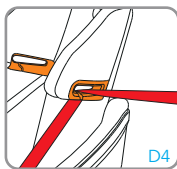
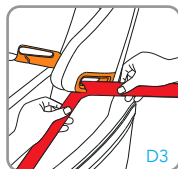

Come mostrato in figura, far passare la parte pettorale della cintura a 3 punti attraverso la guida passante cintura pettorale rossa posta nella parte inferiore del poggiatesta, dal lato arrotolatore.

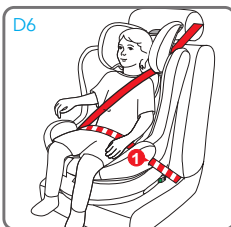
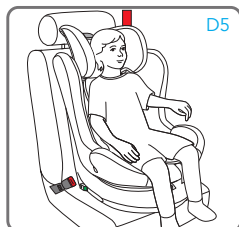

Collocare il bambino nel seggiolino auto.

Tirare la cintura di sicurezza a 3 punti del veicolo e, facendola scorrere davanti del bambino, agganciare la fibbia della cintura di sicurezza del veicolo, inserire il puntale nella fibbia. Un "click" indicherà il corretto aggancio.

Assicurarsi del corretto posizionamento della cintura a 3 punti attraverso le guide rosse dei passanti cinture pettorali "pos.1", "pos.2", "pos.3".

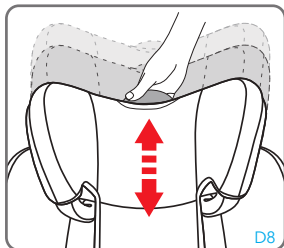

Premere il pulsante e sollevare o abbassare il poggiatesta regolandolo in base alla statura del bambino.

Assicurarsi del corretto bloccaggio nella posizione scelta.

## INSTALLAZIONE NEL VEICOLO

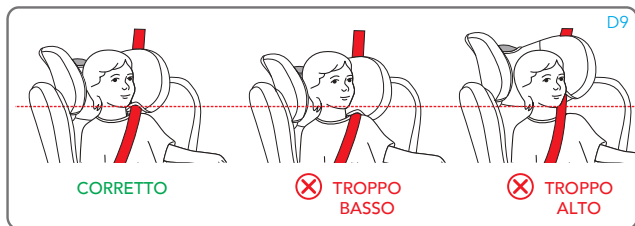

Note: Quando si utilizza la cintura di sicurezza a 3 punti del veicolo, il poggiatesta deve essere regolato in modo che vi sia uno spazio di due dita tra il poggiatesta e le spalle del bambino. Assicurarsi che la cintura di sicurezza pettorale, passando nel "passante guida cintura pettorale" a lato del poggiatesta, sia posizionata all'altezza delle spalle e non del collo del bambino.

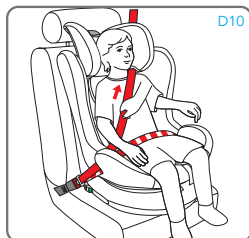

Tensionare la cintura come indicato in figura. Accertarsi di aver posizionato la cintura addominale il più possibile in basso, sopra il bacino del bambino, e di averla inserita nelle guide passanti della cintura di sicurezza addominale e di aver agganciato correttamente la fibbia. La cintura pettorale deve passare nella guida passante cintura pettorale.

## INSTALLAZIONE NEL VEICOLO

### Installazione del seggiolino auto del Gruppo 2/3 per bambini di peso compreso tra 15 e 36 kg, con la cintura di sicurezza a tre punti e connettori ISOFIX

Note: Si consiglia di utilizzare la cintura a 5 punti il più a lungo possibile.

Rimuovere il riduttore per utilizzare il seggiolino nella configurazione GRUPPO 1 per un tempo maggiore.

Quando il bambino crescendo, supera la configurazione di utilizzo del GRUPPO 1 (da 9 a 18kg), il seggiolino auto deve essere trasformato per l'utilizzo nel GRUPPO 2-3 (da 15 a 36 kg). In questa configurazione è necessario rimuovere la cintura a 5 punti (imbracatura) in dotazione al seggiolino auto. Vedere paragrafo "Rimuovere la cintura a 5 punti".

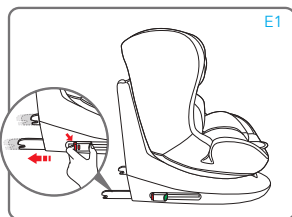

Premere contemporaneamente entrambi i lati del pulsante di regolazione/sgancio dei connettori ISOFIX ed estendere i connettori ISOFIX.

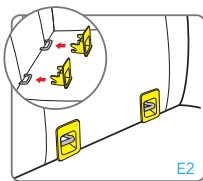
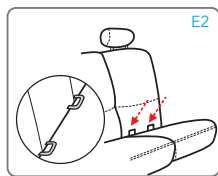

Individuare gli agganci ISOFIX in dotazione al veicolo (E2).

Se la vostra auto non dispone di guide per connettori ISOFIX di serie, inserire le guide fornite in dotazione con il seggiolino auto con l'incavo rivolto verso l'alto nei due punti di ancoraggio ISOFIX della vettura.

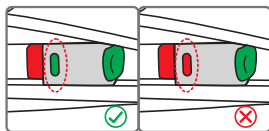
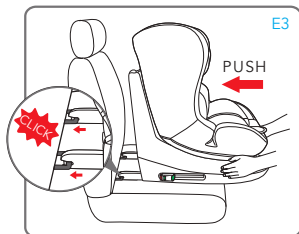

Allineare i connettori ISOFIX con i punti di ancoraggio fissati al sedile del veicolo e premere fino a sentire un "click". L'indicatore presente su entrambe le staffe diventerà verde indicando

## INSTALLAZIONE NEL VEICOLO

l'avvenuto aggancio.

Verificare il corretto aggancio di entrambe le staffe. Scuotere il seggiolino auto per accertarsi che sia correttamente agganciato.

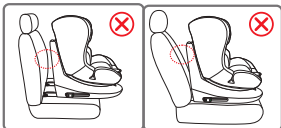
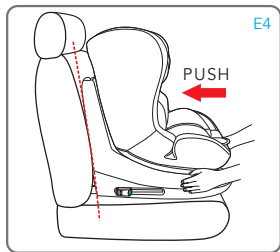

Spingere il seggiolino contro il sedile, assicurarsi che entrambi i connettori ISOFIX siano estesi nella stessa posizione. Non deve esserci spazio tra lo schienale del sedile dell'auto ed il seggiolino auto.

Seguire quanto riportato nel paragrafo "Installazione del seggiolino auto, utilizzando la cintura a 3 punti in dotazione al veicolo" per collocare il bambino nel seggiolino auto e assicurarlo con la cintura di sicurezza a 3 punti.

## RIMUOVERE LA CINTURA A 5 PUNTI

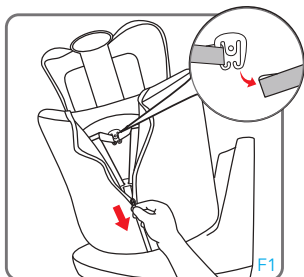

Sganciare le cinghie delle protezioni pettorali dal gancio (fig. F1).

**IMPORTANTE:** Non sganciare le cinture pettorali dalla staffa tendicintura.

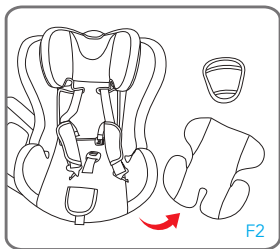

Rimuovere e conservare il riduttore e la protezione inguinale.

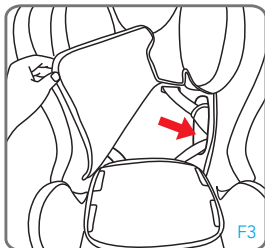

Sollevare il rivestimento in tessuto dallo schienale e inserire la cintura pettorale con i rispettivi puntali nell'apposito vano lato sinistro e lato destro.

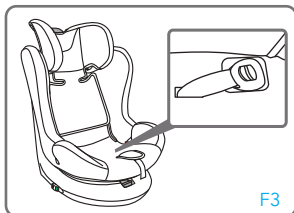

Sollevare il rivestimento seduta e alloggiare la fibbia nello scomparto sul lato sinistro.

Riposizionare il tessuto sullo schienale e sulla seduta.

## Riposizionamento dell'imbracatura a 5 punti per utilizzo nel gruppo 0+/1



G1

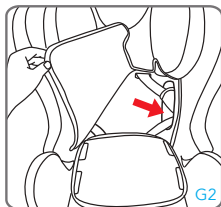

G2

Sollevare il rivestimento in tessuto dallo schienale. Sfilare le cinture pettorali dal vano lato destro e lato sinistro. Riposizionare il tessuto sullo schienale.

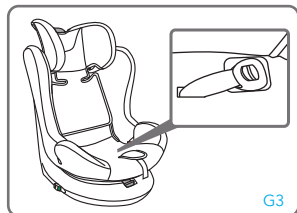

G3

Sollevare il rivestimento seduta e rimuovere la cintura inguinale dal vano di alloggiamento.

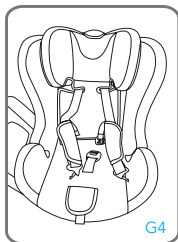

G4

Riposizionare il tessuto sullo schienale e sulla seduta. Infilare la fibbia con cinghia inguinale attraverso l'asola seduta. Infilare le cinghie delle protezioni pettorali attraverso le asole del tessuto schienale e attraverso le asole nella scocca.

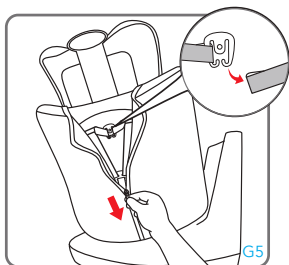

G5

Agganciare tra loro le cinghie delle protezioni pettorali. Richiudere la zip.

## MONTAGGIO / SMONTAGGIO RIVESTIMENTO

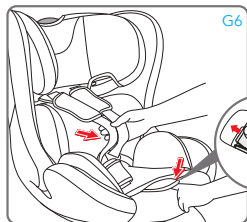

G6

Aggianciare la fibbia.

Verificare il corretto montaggio, tensionando e allentando la cintura a 5 punti (imbracatura).

PRESS

### Rimuovere il rivestimento

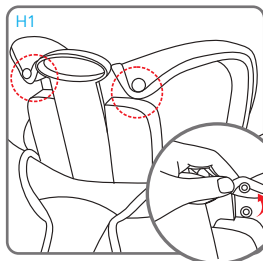

H1

Allentare l'imbragatura, e rimuovere il riduttore se presente.

Sollevare il poggiatesta nella massima posizione.

Sganciare i bottoni automatici laterali di fissaggio tessuto allo schienale.

Rimuovere, sfilando con cura il tessuto dal poggiatesta.

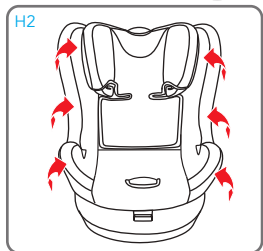

H2

Rimuovere, sfilando con cura il tessuto dalla struttura iniziando da un lato, prestare attenzione mentre si sfila il tessuto dalla guida passaggio cintura addominale.

Sfilare la cintura spartigambe dal rivestimento e rimuovere il tessuto.



### Montaggio rivestimento

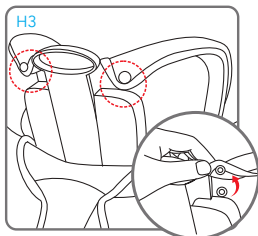

Posizionare il rivestimento seduta sul seggiolino auto e infilare nell'asola la cintura spartigambe con protezione. Riposizionare con cura il rivestimento lungo il fianco, nella propria sede. Prestare attenzione mentre si calza il tessuto attorno alla guida passaggio cintura addominale

Posizionare l'imbragatura davanti al tessuto, fissare il tessuto agganciando i bottoni automatici.



Riposizionare con cura il rivestimento lungo il bordo del poggiatesta, nella propria sede. Agganciare i bottoni automatici del tessuto poggiatesta e seduta.

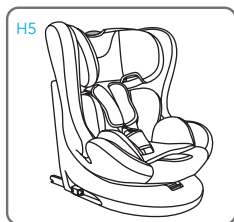

Assicurarsi del corretto montaggio, verificare che le cinture imbragatura non siano attorcigliate.

## PULIZIA E MANUTENZIONE

## PULIZIA DEL SEGGIOLINO

## Pulizia e manutenzione

## Pulizia

Si raccomanda di utilizzare solo rivestimenti originali, in quanto si tratta di componenti di fondamentale importanza ai fini del corretto funzionamento del dispositivo.

**⚠ Non utilizzare il seggiolino auto senza l'apposito rivestimento.**

- Il **rivestimento** può essere asportato e lavato in lavatrice con un detergente delicato utilizzando il programma per capi delicati (30°C). Attenersi alle indicazioni di lavaggio riportate sull'apposita etichetta. I colori potrebbero sbiadire se lavati a temperature superiori a 30°C. Non centrifugare né porre in asciugatrice (in quanto il tessuto potrebbe staccarsi dall'imbottitura).
- Le **parti in plastica** possono essere pulite con acqua e sapone. Non utilizzare detergenti aggressivi (come solventi).
- **L'imbracatura** può essere lavata con sapone e acqua tiepida. Attenzione! Non rimuovere mai le linguette delle fibbie dalle bretelle.

**IMPORTANTE:** Il rivestimento è un elemento fondamentale per la sicurezza del bambino. Non utilizzare mai il seggiolino senza il rivestimento, né sostituirlo in nessun caso con altri prodotti non omologati, onde evitare di mettere a rischio la sicurezza del bambino o compromettere il corretto funzionamento del dispositivo.



Lavare a mano,  
temperatura  
dell'acqua  
inferiore a 30°C



Non utilizzare  
candeggina



Lavare a secco,  
senza solventi ad  
eccezione del  
tricloroetilene



Non utilizzare  
l'asciugatrice



Non stirare

## GARANZIA CONVENZIONALE

Il contenuto sottoindicato va in vigore dal 01.01.2005 e sostituisce a qualsiasi titolo e completamente qualsiasi messaggio anteriore riferito alla garanzia prestata da Foppa Pedretti S.p.A.

### GARANZIA CONVENZIONALE

**Foppa Pedretti S.p.A.** con sede in Grumello del Monte (Italia) Via Volta 11, garantisce direttamente al Consumatore che questo Prodotto, nuovo di fabbrica, è privo di difetti nei materiali, nella progettazione e nella fabbricazione ed è conforme alle caratteristiche dalla stessa dichiarate.

La presente garanzia convenzionale è valida in tutti i Paesi Stati membri dell'Unione Europea e non esclude né limita i diritti del Consumatore ai sensi di norme imperative di legge nei confronti del Venditore del Prodotto.

Per usufruire della presente garanzia convenzionale **il Consumatore dovrà riportare il Prodotto difettoso al Venditore**, presentandogli la prova d'acquisto del Prodotto dalla quale risultino in modo leggibile l'indirizzo del Venditore, la data d'acquisto del Prodotto col timbro e firma del Venditore e l'indicazione del Prodotto stesso o, in alternativa, lo scontrino fiscale, non modificato, dal quale risultino in modo chiaro le medesime informazioni.

La garanzia convenzionale del Produttore ha validità per Dodici (12) mesi dalla data di acquisto del Prodotto. Durante questo periodo Foppa Pedretti S.p.A. riparerà o sostituirà, a sua discrezione, il Prodotto difettoso.

La garanzia convenzionale è concessa all'acquirente finale del Prodotto (Consumatore) e non esclude né limita i diritti imperativi del medesimo Consumatore, quali previsti dalla legge e/o i diritti che il Consumatore può vantare contro il Venditore/Rivenditore del Prodotto.

### ESCLUSIONI DELLA GARANZIA CONVENZIONALE.

La garanzia convenzionale è esclusa per i danni derivati al Prodotto dalle seguenti cause: uso non conforme alle disposizioni contenute nel foglio d'istruzioni all'uso ed al montaggio, urti e cadute, esposizione del Prodotto ad umidità o condizioni termiche o ambientali estreme od a cambiamenti repentini di tali condizioni, corrosione, ossidazione, modifiche o riparazioni non autorizzate del Prodotto, riparazioni con uso di parti di ricambio non autorizzate, uso improprio, cattiva o mancata manutenzione, manutenzione impropria rispetto a quanto indicato nel foglio d'istruzioni all'uso e al montaggio, montaggio non corretto, incidenti, azioni di cibi o bevande, azione di prodotti chimici, cause di forza maggiore.

In ogni caso **Foppa Pedretti S.p.A. declina ogni responsabilità per danni a persone o a cose, diversi dal Prodotto, quando tali danni siano causati da negligenza alle disposizioni / raccomandazioni / avvertenze contenute nel manuale o, in alternativa, nel "Foglio d'istruzioni all'uso e al Montaggio" che accompagna ogni Prodotto destinato al proprietario/utilizzatore.** (come a titolo meramente esemplificativo, nel caso del Prodotto Lettino: "Sorvegliate costantemente il bambino. Controllate che lenzuola e coperte non coprano la testa del bambino...").

**Foppa Pedretti S.p.A. declina, inoltre, ogni responsabilità per danni a persone o a cose quando la rottura dei suoi prodotti è causata dal deterioramento dei componenti del Prodotto, soggetti ad usura.** Sono considerati componenti del Prodotto soggetti a usura tutti i componenti in materiale plastico.

**WARNING**

This product complies with ECE Regulation R44/04.

Group 0+/1/2/3 car seat. Suitable for children from 0 kg to 36 kg (from birth to around 12 years of age).

**CAUTION!** Make sure you observe the relevant instructions in the user manual of your vehicle before transporting children. Take particular note of all information provided for the use of child seats in connection with airbags.

**WARNING!**

- Read the instructions carefully before use and store them in the special compartment for reuse in future. Failure to follow the car seat installation instructions carefully could pose a risk to your baby.
- Children often carry small objects (e.g. toys) in jacket or trouser pockets, and may also wear clothes with rigid components (e.g. belt buckle).
- Make sure that these objects are not clamped between the child and the safety harness, as this might cause unnecessary injuries in case of an accident. The same hazards also apply for adults.
- Naturally young children are often lively. Make sure to explain the importance of safety when in a vehicle. Your child will then understand that the harness lock should not be opened and the harness should not be removed, giving you more peace of mind.
- Your child's safety can only be guaranteed if the safety system is installed and used in accordance with the instruction manual.
- The assembly and installation needs to be carried out without the baby in the car seat.
- During use, the straps of the harness must be tight, not twisted, correctly adjusted according to the size of the child, and protected from any damage.
- Protect any parts of the restraint system not covered with fabric against direct sunlight to prevent your child from suffering burns.
- The child restraint system must not be damaged or crushed by moving parts in the vehicle or by the vehicle doors.
- Do not attempt any modifications to the restraint system as they might endanger your child's safety.
- After an accident, the entire child restraint system must be replaced or sent to the manufacturer for testing, along with an accident report.
- Make sure to instruct your passenger on how to remove the child from its safety seat in case of an accident or danger.
- The lap belts of the harness system must be fitted as low down as possible so that the child's hips are held correctly.
- The child seat must not be used on seats with activated front airbags. (Danger to life!)
- Never leave your child unsupervised in the car seat whether harnessed or not.
- Make sure that all the car passengers are wearing seat belts, and that luggage or other

**WARNING**

loose objects inside the vehicle are secured or fixed to reduce the risk of injury in the event of an accident.

- The manual must always be carried with the child safety seat.
- The use of any accessories or replacement parts is prohibited, and non compliance with result in the lapse of all warranty and liability claims.
- The child safety seat is to be used with original seat covers only. The lining is an integral part of the car seat and has a direct impact on the correct operation of the equipment.
- If the child restraint is used intensively, the car seat lining and the other components can be subject to various degrees of wear and tear, depending on the duration and intensity of use of the product, and consequently some parts may need to be replaced.
- For spare parts contact your baby product retailer or the manufacturer.
- This car seat has been tested according to the European regulation ECE R44.04, applicable to child safety devices. If used as intended and in accordance with the instructions for installation and use, the car seat serves to prevent or reduce any injury that may be suffered by children up to 18 kg in the event of an accident, also depending on the type and severity of the accident.
- FP360 must be installed as rear-facing when used as a Group 0+ car seat; it must be installed as forward-facing when used as a Group 1/2/3 car seat.
- A child safety device does not replace responsible and careful behavior in road traffic.
- Do not use the car seat if it has broken or missing parts, if it is second-hand, or if it has been subjected to violent stresses in an accident, as it may have suffered extremely dangerous structural damage.
- Do not carry out any modifications to the product.
- The child seat must always be secured in the vehicle, even when it is not occupied by the child. In the event of sudden braking, it may cause injury to the vehicle occupants.
- This child car seat is suitable for child's weight less than 36 kg.
- Don't to use any load bearing content points other than those described in the instructions and marked in the child restraint
- Do not use forward-facing child car seat when child weighting less than 9 kg.
- The rigid items and plastic parts of a child restraint must be so located and installed that are not liable, during everyday use of the vehicle, to become trapped by a movable seat or in a door of the vehicle.
- **WARNING:** Always use the vehicle's door child safety lock system, if one is available, to make it impossible for the child to open the car doors from inside.
- **WARNING:** Allow the child a break during long car journeys and make sure they don't get out of the car seat unaided and without supervision.
- **WARNING:** Use the car seat even for short journeys, as it is in these cases that most accidents occur.
- **WARNING:** The child car seat must be fitted securely to the passenger seat. Ensure that it

**WARNING**

is not loose or wobbly after you have fitted it. If it is loose, refit it.

- **WARNING:** Ensure that the child car seat is secured to the car seat at all times even when not in use.
- **WARNING:** The seat cover should not be replaced with any other than the one recommended by the manufacturer, because the cover constitutes an integral part of the restraint performance.
- **WARNING:** Stop the car at regular intervals to check that the child car seat is in the correct position and that both the car seatbelt AND the child car seat harness (if required) are still fastened and latched.
- **WARNING:** In the event of an emergency it is important to be able to release the child quickly (as defined by British Standards). This means that seat buckle cannot be fully tamper proof and you should actively discourage your child from playing with or using the buckle.
- **WARNING:** Do not place anything under the child car seat (e.g. a towel or cushion) as this could affect the performance of the seat in an accident.
- **WARNING:** Avoid winter clothing bundling Bulky clothing can lead to incorrect harness tightening. In an accident, the child can slip right out of the extra padding - and thus out of the seat. Let the car warm up or cool down prior to placing your child in there if possible. If your child is cold, place a blanket over the top of the harness.
- **WARNING:** Make sure to properly secure any loose objects, such as luggage or books, in your car as they may cause injuries in the event of an accident. SEAT BELT
- **WARNING:** NEVER use any load bearing contact points other than those described in these instructions or marked on the child car seat.
- **WARNING:** Ensure that the lap section of the seatbelt or harness is worn low down, so that pelvis is firmly engaged.
- **WARNING:** Make sure that ALL the passengers in your vehicle have their seatbelts fastened, as unrestrained people can be very dangerous to the child in an accident.
- **WARNING:** NEVER use a seatbelt routing scheme that differs from these instructions.
- **WARNING:** The lap and diagonal seatbelt must be used at all times when your child is in the child car seat.
- **WARNING:** Make sure that there are no twists in the seatbelt..

**SUNLIGHT/HOT DAYS**

- **WARNING:** Do not leave your child in the child car seat while parked in direct sunlight or on a hot day.
- **WARNING:** Do not subject the child car seat to prolonged direct sunlight as this may be dangerous for your child (the metal and plastic fittings could become hot) and may cause the fabric to fade. You can reduce this problem by covering the child car seat with a sheet when not in use.

**WARNING****SECOND HAND OR DAMAGED CHILD CAR SEATS AND SEATBELTS**

- **WARNING:** Never buy a second hand child car seat. It may have unseen damage.
- **WARNING:** The manufacturer only guarantees this product when the original owner uses it.
- **WARNING:** You **MUST** replace the child car seat and your vehicles seatbelts if they become badly worn or amaged.
- **WARNING:** You **MUST** replace the child car seat if it is involved in an accident it may have unseen damage and may not protect your child as well as it should. At the very least send the child car seat to your retailer for inspection, together with the accident report.

**BEFORE STARTING**

- **WARNING:** Do not fit the child car seat in a rearward facing position
- **WARNING:** Before installing the child car seat ensure that the passenger seat you are using is locked in the upright position.
- **WARNING:** Do not use the child car seat in the home - it has only been designed to be used in the car.
- **WARNING:** Do not leave loose/unsecured objects on the back seat of your car or the parcel shelf. They may be dangerous to your child if you are forced to brake suddenly.

**INSTALLATION METHODS**

<b>DIRECTION</b>	<b>GROUP</b>	<b>INSTALLATION METHODS</b>	<b>APPRORAL TYPE</b>
Rear-facing	0+	ISOFIX + TOP TETHER	SEMI-UNIVERSAL
Forward-facing	1	ISOFIX + TOP TETHER	UNIVERSAL
Forward-facing	2, 3	ISOFIX and 3-point seat belt	SEMI-UNIVERSAL
Forward-facing	2, 3	3-point seat belt	UNIVERSAL

Warning	PAG 44
Installation methodsoverview	PAG 47
General information	PAG 49
Using the car seat	PAG 50
Adjusting the height of the headrest	PAG 54
Using the buckle	PAG 56
Unlocking the isofix system and top tether	PAG 57
Adjusting the seat belt, harness (gr 0+/1)	PAG 57
Reclining the seat	PAG 58
Installation in the rear-facing position group 0+ (0-13 kg)	PAG 59
Installation in the forward-facing position group 1 (9-18 kg)	PAG 61
Installing the car seat in group 2/3 (15-36 kg) with the 3-point seat belt	PAG 67
Installing the car seat in group 2, 3 (15-36 kg) with the 3-point seat belt and isofix connectors	PAG 76
Remove the 5-point harness	PAG 78
Removing the lining	PAG 80
Cleaning and maintenance	PAG 82
Formal guarantee	PAG 83



## OVERVIEW

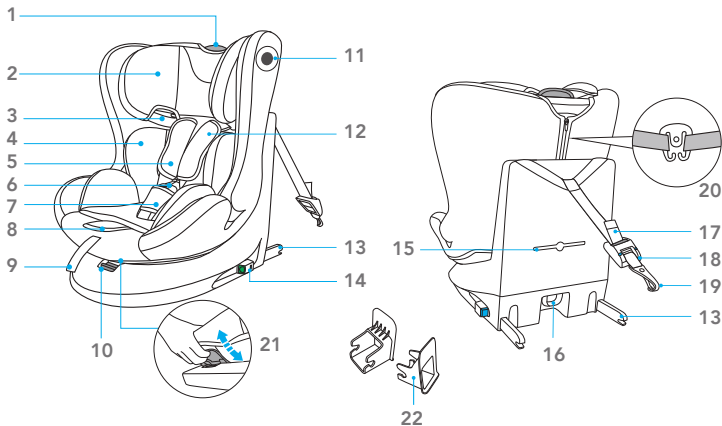

- |     |                                   |     |                                 |
|-----|-----------------------------------|-----|---------------------------------|
| 1.  | Headrest adjustment lever         | 12. | Shoulder straps                 |
| 2.  | Headrest                          | 13. | ISOFIX connector                |
| 3.  | Diagonal belt guide (GR.2 – GR.3) | 14. | ISOFIX release button           |
| 4.  | Reducer for GR. 0+/1              | 15. | Instruction compartment         |
| 5.  | Chest belt protection             | 16. | Storage Top Tether              |
| 6.  | Buckle                            | 17. | Top Tether                      |
| 7.  | Crotch protection                 | 18. | Top Tether adjuster             |
| 8.  | Shoulder strap adjustment button  | 19. | Top Tether anchoring carabiner  |
| 9.  | Shoulder strap adjustment belt    | 20. | Connector of shoulder pad       |
| 10. | Rotation button                   | 21. | Seat reclining adjustment lever |
| 11. | Side protection                   | 22. | ISOFIX insert guider            |

## GENERAL INFORMATION

## GENERAL INFORMATION

When used as an ISOFIX device with "Semi-universal" Top Tether for child restraint (Group 0+).

## WARNING 1

1. The mass group and the ISOFIX size class for which the device can be used are: Group 0+, D.
2. This is an Isofix child restraint. It has been approved for general use in vehicle equipped with Isofix anchoring in compliance with ECE regulation 44.04.
3. It is suitable for use in vehicle with Isofix-approved seats (see vehicle list) accordance with the relevant child restraint and anchoring category.
4. This child restraint system complies with the ISOFIX size class: group 0+ (birth -13 kg) D.
5. If you have any questions or doubts, please contact the manufacturer of the child safety unit or your retailer.

CAUTION! In the group 0+, the car seat must only be fixed to the passenger seat using the ISOFIX lower attachments and the Top Tether belt, fixed to the anchoring point provided by the manufacturer.

## WARNING 2

This Child Restraint is classified for "Semi-universal" use and is suitable for fixing into the seat positions of the following cars:

<b>CAR</b>	<b>FRONT</b>	<b>REAR</b>
(See the car list)	Outer	Centre
	YES	YES NO

Seat positions in other cars may also be suitable to accept this child restraint.  
If in doubt, consult either the child restraint manufacturer or the retailer.

The vehicle manufacturer may include information in its manual on the suitability for installation on the passenger seat in different positions. If in doubt, contact the manufacturer of the child restraint, or the retailer.

## GENERAL INFORMATION

**Group 1 (UNIVERSAL ISOFIX).****IMPORTANT NOTICE:**

1. This is a "UNIVERSAL ISOFIX" child restraint device for group 1 (9-18 kg) for use in vehicles with an ISOFIX anchoring system, and a "Universal/Semi-Universal" device for group 2 and 3 (15-36 kg). Approved in compliance with Regulation No. 44/04, it is suitable for general use in vehicles and is compatible with most, but not all, passenger seats.
2. To use a UNIVERSAL ISOFIX system, it is necessary to read the vehicle manual before proceeding with the installation. The vehicle manual will indicate which passenger seats are compatible with the size class of the UNIVERSAL ISOFIX-approved car seat.
3. This restraint device has been classified as "Universal" according to stricter approval criteria than previous models that do not have this notice.
4. The mass group and the ISOFIX size class for which the device can be used are: GROUP 1, class B1 for 9-18 kg.
5. If in doubt, contact the manufacturer of the child restraint device, or the retailer.

**WARNING!** In group 1 the car seat must be fixed to the passenger seat only using the ISOFIX lower attachments and the Top Tether belt, fixed to the anchoring point provided by the manufacturer.

**When used as a "universal" device (Group 2, 3)****WARNING 1**

1. This car seat is a "Universal" child restraint system. It has been approved in accordance with regulation N°44/04, and is suitable for general use in vehicles and is compatible with the majority (some exceptions) of vehicle seats.
2. A correct fit is likely if the vehicle manufacturer has declared in the vehicle hand book that the vehicle is capable of accepting a 'Universal' child restraint for this group.
3. This child car seat has been declared 'Universal' under more stringent conditions than those applied to earlier designs, which do not carry the 'Universal' mark.
4. You will need to keep your proof of purchase. We recommend you keep them together.

## GENERAL INFORMATION

## GENERAL INFORMATION

When used as a "semi-universal" device (Group 2, 3)

## WARNING 1

1. This is a "SEMI-UNIVERSAL" ISOFIX child restraint device, approved according to Regulation No. 44/04 for general use in vehicles equipped with ISOFIX anchoring systems.
2. This child restraint has been classified as "SEMI-UNIVERSAL" according to stricter approval criteria than previous models that do not have this notice.
3. This car seat is suitable for the GRUPPO 2,3 (15-36 kg) and only in vehicles, listed in the vehicle list, which are equipped with ISOFIX anchoring systems and a 3-point seat belt, either static or with a retractor approved according to UN/ECE Regulation No. 16 or other equivalent standards.
4. For the use of an ISOFIX system it is strictly necessary to read the vehicle manual before installing the car seat. The manual will indicate the passenger seats which are compatible with the size class of the car seat.
5. If in doubt, contact the manufacturer of the child restraint, or the retailer.

## WARNING 2

This Child Restraint is classified for "Semi-universal" use and is suitable for fixing into the seat positions of the following cars:

<u>CAR</u>	<u>FRONT</u>	<u>REAR</u>
(See the car list)	Outer	Centre
	<u>YES</u>	<u>YES</u> <u>NO</u>

Seat positions in other cars may also be suitable to accept this child restraint.  
If in doubt, consult either the child restraint manufacturer or the retailer.

The vehicle manufacturer may include in its manual information on the suitability for installation on the passenger seat in different positions. If in doubt, contact the manufacturer of the child restraint, or the retailer.

Suitable only if the approved vehicles are equipped with lap/three-point/static/retractor seat belts, approved in accordance with UN/ECE Regulation no. 16 or other equivalent standards.

## GENERAL INFORMATION

### USE IN THE CAR

**Refer to the vehicle manual to check the positions that are approved as ISOFIX positions.**

This child restraint device can only be used on board the vehicles on the list, equipped with 3-point seat belts/with retractor, approved according to UN/ECE regulation no.16 or other equivalent standards.

This car seat must be installed in the forward-facing position; it is forbidden to install it in a rear-facing or sideways position. Depending on the usage group, the 360° rotating seat can be oriented in the forward-facing or rear-facing position.

## USING THE CAR SEAT

### Safety recommendations

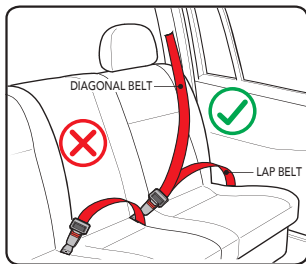

The car seat can be fitted only if the vehicles considered as suitable are equipped with 3-point seat belts approved pursuant to Regulation UN/ECE n.16 or other equivalent standards.

### Correct use of the car seat



• In the direction of travel	YES
• In the opposite direction to the direction of travel	YES
• The vehicle is equipped solely with 2-point seat belts	NO
• The vehicle is equipped with 3-point seat belts	YES
• Passenger seat	YES (?1)
• Rear seat	YES
• Central rear seat with 3-point seat belt	YES (?2)

(You must comply with local regulations in force in your country of residence).

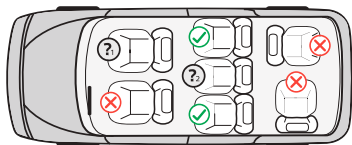

✔ Fitting allowed

✘ Fitting not allowed

? Do not fit the car seat to the front seat with the airbag enabled

? Fitting allowed only if the seat is equipped with a 3-point seat belt

## USING THE CAR SEAT

**GROUP 0+ (0-13 KG) (in rear-facing position)**

For children weighing between 0 and 13 kg (from birth to approximately 15 months).

**CAN BE USED IN THE REAR-FACING POSITION FOR CHILDREN FROM BIRTH UP TO 18 KG.**

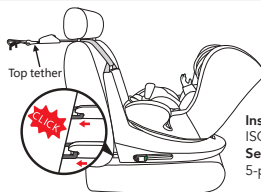

**Installation:**  
ISOFIX system + Top Tether  
**Secure the child with:**  
5-point harness

**GROUP 1 (in the forward-facing position)**

For children weighing between 9 and 18 kg (from approximately 9 months to 4 years).



**Installation:**  
ISOFIX system + Top Tether  
**Secure the child with:**  
5-point harness

**GROUP 2 and 3 (in the forward-facing position)**

For children weighing between 15 and 36 kg (from approximately 3 to 12 years of age).



**Installation:**  
ISOFIX system  
+ 3-point seat belt  
**Secure the child with:**  
3-point seat belt



**Installation:**  
3-point seat belt  
**Secure the child with:**  
3-point seat belt

## USING THE CAR SEAT

### Adjusting the height of the headrest and straps

Adjusting the headrest correctly ensures maximum protection for your child when inside the car seat.

**Group 0+1:** When using the 5-point harness, the headrest must be adjusted so that there is a 1-finger (1 cm) space between the shoulder straps and the top of the shoulders.

**IMPORTANT:** Loosen the shoulder straps before adjusting the headrest. Adjusting the straps to a position lower or higher than the child's shoulders can compromise your child's safety.

**Group 2/3:** When using the 3-point vehicle seat belt, the headrest must be adjusted so that there is a two-finger space between the headrest and the child's shoulders. Make sure that the diagonal belt, when passing through the "diagonal belt guide loop" on the side of the headrest, is positioned at the shoulders and not at the child's neck.

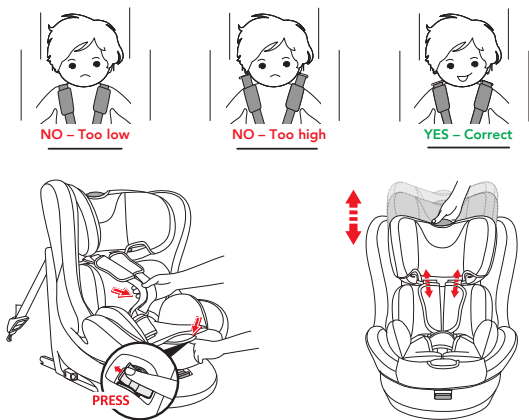

**To loosen the harness:** Press the adjustment button and at the same time grip the straps (chest belts) at the bottom, under the pads of the chest protectors, and pull them forwards to loosen them. **IMPORTANT:** Do not pull on the shoulder pads.

**Headrest adjustment:** Press the button and raise or lower the headrest, adjusting it according to the child's height.

In group 1, the adjustment of the headrest also changes the height of the shoulder straps.



## USING THE CAR SEAT

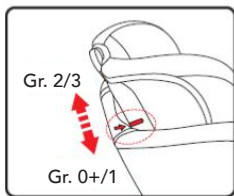

NOTES: At each use, check that the headrest and harness are correctly adjusted.

NOTES: When the red line exceeds the height of the car seat shell, the car seat must be used in the Group 2 or 3 installation.

### Using the buckle

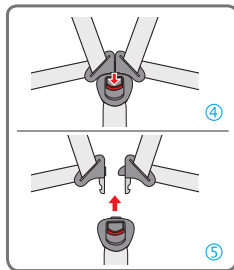
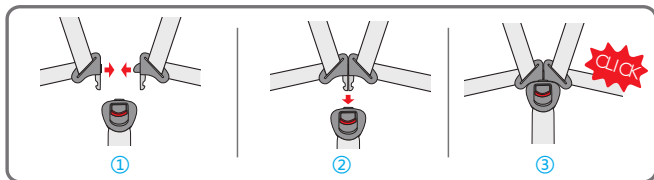

**To attach the buckle:** Hold together the central buckle tabs (fig. 1-2) and insert them in the special slot inside the harness buckle. A "click" will indicate that it has attached correctly (fig. 3).

NOTE: to attach the buckle, it is necessary to insert both tabs.

**To release the buckle:** Press the red button to remove the tabs from the central buckle (fig. 4-5).

### Unlocking the ISOFIX system and Top Tether

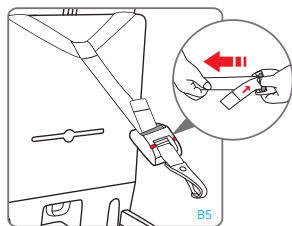

#### Releasing the Top Tether

Press the button and raise or lower the headrest, adjusting it according to the child's height. In group 1, the adjustment of the headrest also changes the height of the shoulder straps.

## USING THE CAR SEAT

### Unlocking the ISOFIX system

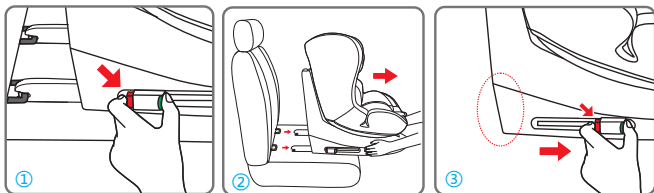

Press both sides of the button simultaneously, the ISOFIX indicator will turn red (fig. 1). Repeat this process on both ISOFIX release buttons. Once the ISOFIX connectors have been released, slide the connectors along the car seat shell to retract them (fig. 2). Removing the car seat (fig.3).

### Adjusting the seat belt (harness)

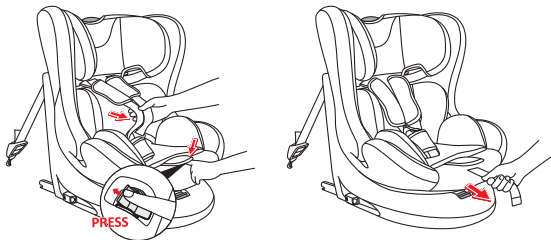

**To loosen the harness:** Press the adjustment button and at the same time grip the straps (chest belts) at the bottom, under the pads of the chest protectors, and pull them forwards to loosen them.

**IMPORTANT:** Do not pull on the shoulder pads.

**Tightening the harness:** Pull the harness adjustment strap so as to tighten it properly against the body of the child. The harness is correctly tightened when the gap between the harness and the child is no greater than the thickness of your finger (1 cm).

**NOTE:** check that the buckle is secured by tugging the shoulder and waist straps.

**ATTENTION:** Do not twist or overlap the harness straps.

## USING THE CAR SEAT

### Reclining the seat

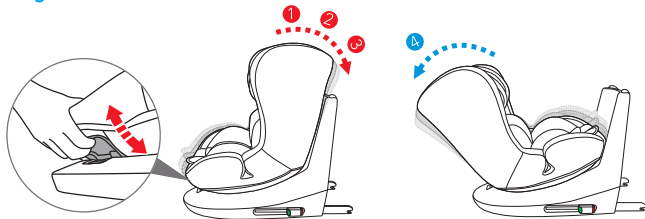

- In Group 0+ (0-13 kg) the seat must only be tilted in the most reclined position (pos. 4).
- In Group 1 (9-18 kg) the seat of the car seat can be reclined in 4 different positions, (pos. 1,2,3)
- In the Group 2-3 (15-36 kg) the seat of the car seat can be reclined only in 1 position, Vertical position (1).

**To adjust the tilt:** Press the adjustment handle located under the front of the car seat and, holding it down, pull or push the seat forwards or backwards. Release the handle when the seat is in the desired position and make sure that it is locked correctly; you will hear a "click" when the seat has attached.

## INSTALLING THE CAR SEAT IN THE VEHICLE

### How to install the ISOFIX system

If your car does not have standard ISOFIX connector guides, insert those supplied with the car seat with the recess facing upwards in the two ISOFIX anchoring points in the car.

**SUGGESTION:** The ISOFIX anchoring points are located between the seat and the backrest of the passenger seat.

Align the ISOFIX connectors with the anchoring points fixed to the vehicle passenger seat and press until you hear a "click". The indicator on both brackets will turn green, confirming that they have attached. Check that both brackets are correctly fastened. Shake the car seat to be sure it is correctly fixed in place.

Push the car seat against the passenger seat, making sure that both ISOFIX connectors are extended in the same position.

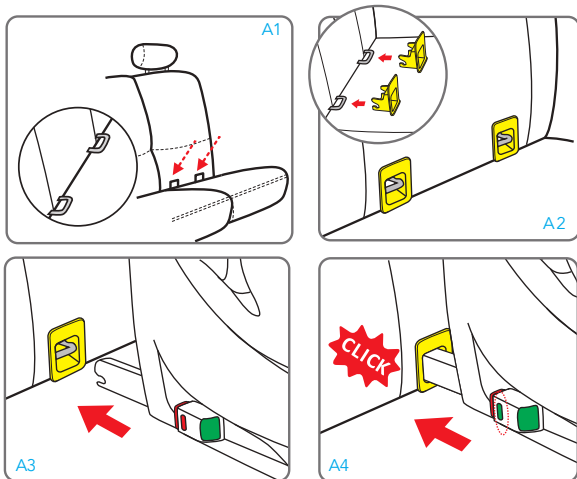

## INSTALLING THE CAR SEAT IN THE VEHICLE

## Group 0+ (0-13 kg, from birth up to about 15 months) - installation in the rearfacing position

Installation only on vehicles equipped with an ISOFIX anchoring system and Top Tether attachment.

**⚠ DO NOT install the car seat on the passenger seat with an active airbag: this can cause SERIOUS, OR EVEN FATAL, INJURY.**

NOTES: The car seat is approved for use in the rear-facing position with children up to 18 kg in weight. It is recommended to use the rear-facing position for as long as possible, even when the child's weight is between 9 kg and 18 kg (Group 1), as long as the child's height allows.

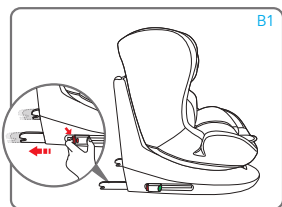

B1



Press both sides of the adjustment/release button on the ISOFIX connectors simultaneously and extend the ISOFIX connectors.

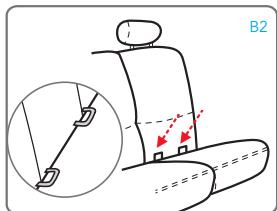

B2

Locate the ISOFIX attachments supplied with the vehicle (B2). Press both sides of the adjustment/release button on the ISOFIX connectors simultaneously and extend the ISOFIX connectors.

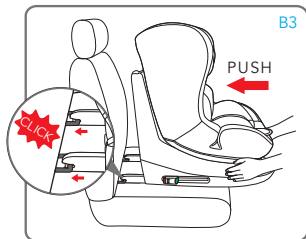

B3

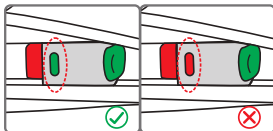

Align the ISOFIX connectors with the anchoring points fixed to the vehicle passenger seat

and press until you hear a "click". The indicator on both brackets will turn green, confirming that they have attached. Ensure that

## INSTALLING THE CAR SEAT IN THE VEHICLE

both brackets are correctly fastened. Shake the car seat to be sure it is correctly fixed in place.

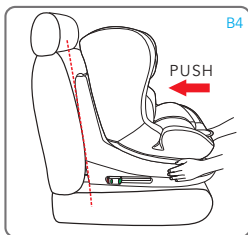

Push the car seat against the passenger seat, making sure that both ISOFIX connectors are extended in the same position. There must not be any space between the backrest of the passenger seat and the car seat.

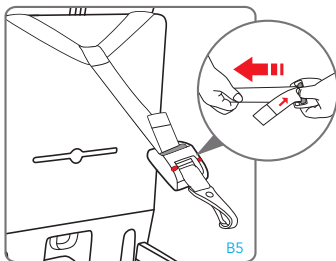

Grasp the Top Tether belt and, if necessary, lengthen the strap by pressing the appropriate locking button, extending it to the desired length (fig. B5).

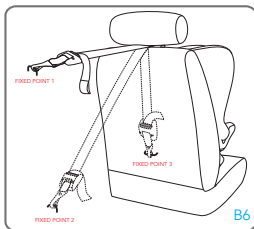

Attach the upper fixing device of the "Top Tether" to the anchoring point indicated in the vehicle user manual (fig. B6). Check that this icon is present inside the passenger compartment.



## INSTALLING THE CAR SEAT IN THE VEHICLE

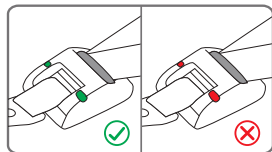
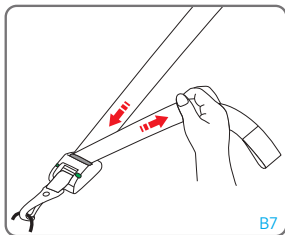

Tighten the Top Tether belt until the indicator turns green. This indicates that the belt is tightened correctly. The Top Tether belt must pass over the backrest of the vehicle passenger seat, it must

never pass over the headrest. If necessary, lift up or remove the headrest from the passenger seat.

**⚠** Roll up the excess Top Tether belt and hide it away, to prevent your child from picking it up and playing with it, as it could be extremely dangerous.

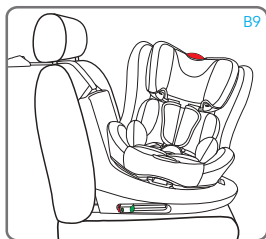
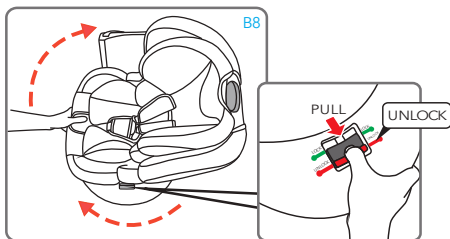

Press the rotation button and turn the car seat towards the door (fig. B8, B9).

## INSTALLING THE CAR SEAT IN THE VEHICLE

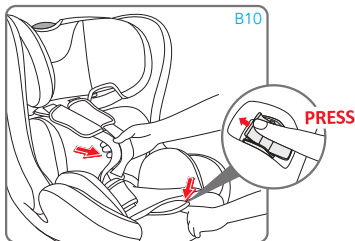

Press the adjustment button and at the same time grip the straps (chest belts) at the bottom, under the pads of the chest protectors, and pull them forwards to loosen them.

**IMPORTANT:** Do not pull on the shoulder pads.

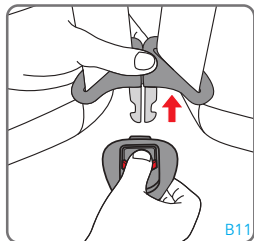

Press the red button on the central buckle to release the shoulder straps. Place the shoulder straps on the sides of the car seat.

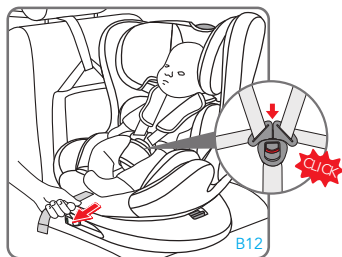

Place the child into the car seat. Place the straps over the child's shoulders, join together the two belt tabs and hook them to the buckle.

**IMPORTANT!** Correct adjustment of the headrest ensures maximum protection for your child when they are inside the car seat. When using the 5-point harness, the headrest must be adjusted so that there is 1 finger (1 cm) gap between the shoulder straps and the top of the shoulders.

**IMPORTANT:** Loosen the shoulder straps before adjusting the headrest



## INSTALLING THE CAR SEAT IN THE VEHICLE

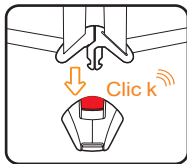

**To attach the buckle:** Hold together the central buckle tabs and insert them in the special slot inside the harness buckle.

A "click" will indicate that it has attached correctly.

NOTE: to attach the buckle, it is necessary to insert both tabs.

**To release the buckle:** Press the red button to remove the tabs from the central buckle.

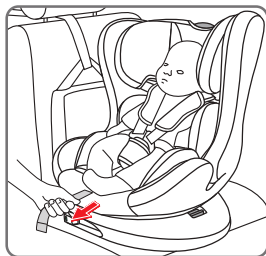

**Tightening the harness:** Pull the harness adjustment strap so as to tighten it properly against the body of the child. The harness is correctly tightened when the gap between the harness and the child is no greater than the thickness of your finger (1 cm).

NOTE: check that the buckle is secured by tugging the shoulder and waist straps.

ATTENTION: Do not twist or overlap the harness straps.

### Precautions to make sure you have correctly fastened the car seat harness

#### IMPORTANT



**For the safety of your child, always make sure that:**

- The harness belts are correctly adjusted according to the child's height, and are correctly tightened;
- The chest straps are adjusted in the correct position;
- The harness belts are not twisted;
- The tabs are properly engaged in the buckle

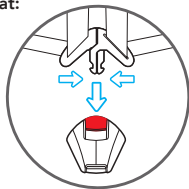

## INSTALLING THE CAR SEAT IN THE VEHICLE

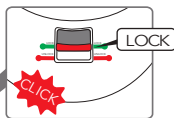
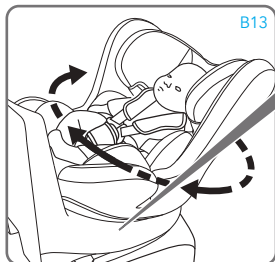

Rotate the seat into the rear-facing position, a "click" will indicate that it is locked. Make sure that the button is in the "locked" position.

**IMPORTANT:** Before starting the engine make sure that the seat is locked in the rear-facing position.

**Do not place the car seat in the forward-facing position if the child weighs less than 9 kg.**

**IMPORTANT:** The car seat must be used with the seat locked in the rear-facing position or in the forward-facing position, depending on the usage group. When driving, it is forbidden to have the car seat in other positions because the child will not be protected in the event of an impact.

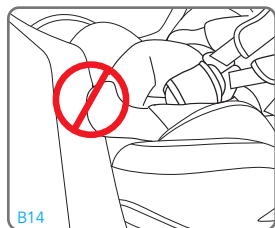

Notes:

1. the car seat is locked only when in the forward-facing or rear-facing position.
2. pay attention to your child's legs while turning the car seat (B14).

Press the adjustment handle located under the front of the car seat and, holding it down, pull or push the seat forwards or backwards. Release the handle when the seat is in the desired position and make sure that it is locked correctly; you will hear a "click" when the seat has attached.

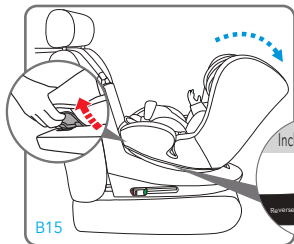

**CAUTION!** The car seat can only be reclined in the most horizontal inclination (4) when it is installed in the rear-facing position. The use of other inclinations is not allowed.

## INSTALLING THE CAR SEAT IN THE VEHICLE

### Group 1 (9-18 kg, from 9 months up to about 4 years of age) - Installation in the forward-facing position

Installation only on vehicles equipped with an ISOFIX anchoring system and Top Tether attachment.

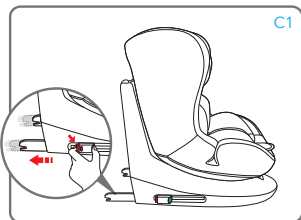

Press both sides of the adjustment/release button on the ISOFIX connectors simultaneously and extend the ISOFIX connectors.

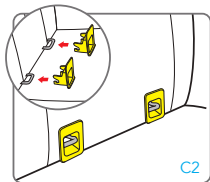
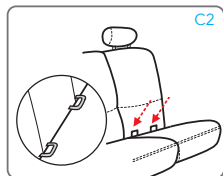

Locate the ISOFIX attachments supplied with the vehicle (C2).

If your car does not have standard ISOFIX connector guides, insert those supplied with the car seat with the recess facing upwards in the two ISOFIX anchoring points in the car.

recess facing upwards in the two ISOFIX anchoring points in the car.

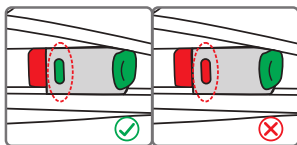
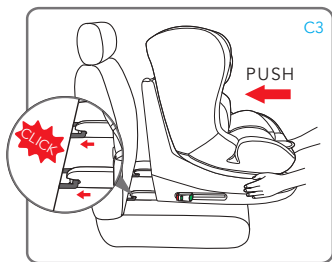

Align the ISOFIX connectors with the anchoring points fixed to the vehicle passenger seat and press until you hear a "click". The indicator on both brackets will turn green, confirming that they have attached. Ensure that both brackets are correctly fastened. Shake the car seat to be sure it is correctly fixed in place.

## INSTALLING THE CAR SEAT IN THE VEHICLE

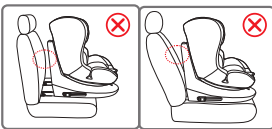
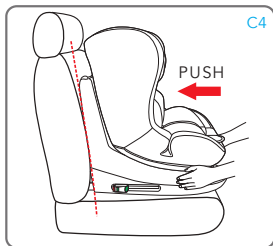

Push the car seat against the passenger seat, making sure that both ISOFIX connectors are extended in the same position. There must not be any space between the backrest of the passenger seat and the car seat.

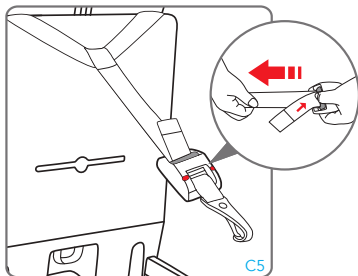

Grasp the Top Tether belt and, if necessary, lengthen the strap by pressing the appropriate locking button, extending it to the desired length (fig. C5).

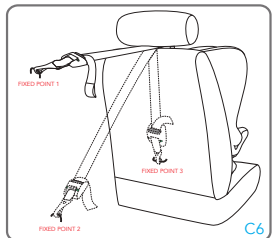

Attach the upper fixing device of the "Top Tether" to the anchoring point indicated in the vehicle user manual (fig. C6). Check that this icon is present inside the passenger compartment.

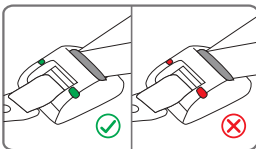
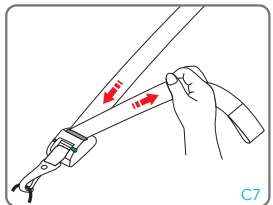

Tighten the Top Tether belt until the indicator turns green. This indicates that the belt is tightened correctly. The Top Tether belt

## INSTALLING THE CAR SEAT IN THE VEHICLE

must pass over the backrest of the vehicle passenger seat, it must never pass over the headrest. If necessary, lift up or remove the headrest from the passenger seat.

**⚠** Roll up the excess Top Tether belt and hide it away, to prevent your child from picking it up and playing with it, as it could be extremely dangerous.

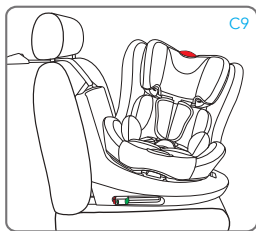
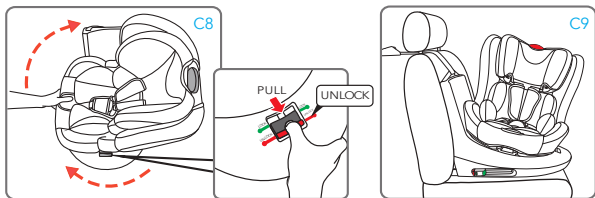

Press the rotation button and turn the car seat towards the door (fig. C8, C9).

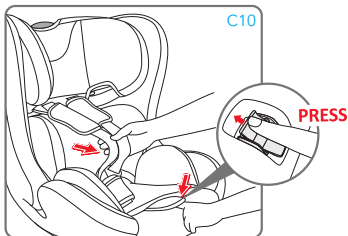

Press the adjustment button and at the same time grip the straps (chest belts) at the bottom, under the pads of the chest protectors, and pull them forwards to loosen them.

**IMPORTANT:** Do not pull on the shoulder pads.

## INSTALLING THE CAR SEAT IN THE VEHICLE

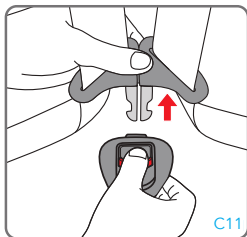

Press the red button on the central buckle to release the shoulder straps.

Place the shoulder straps on the sides of the car seat.

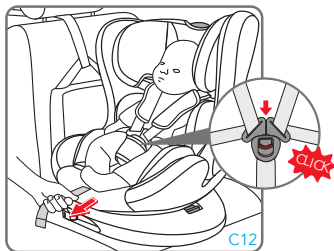

Place the child into the car seat. Place the straps over the child's shoulders, join together the two belt tabs and hook them to the buckle.

**IMPORTANT!** Correct adjustment of the headrest ensures maximum protection for your child when they are inside the car seat.

When using the 5-point harness, the headrest must be adjusted so that there is 1 finger (1 cm) gap between the shoulder straps and the top of the shoulders.

**IMPORTANT:** Loosen the shoulder straps before adjusting the headrest

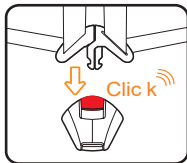

**To attach the buckle:** Hold together the central buckle tabs and insert them in the special slot inside the harness buckle.

A "click" will indicate that it has attached correctly.

**NOTE:** to attach the buckle, it is necessary to insert both tabs.

**To release the buckle:** Press the red button to remove the tabs from the central buckle.

## INSTALLING THE CAR SEAT IN THE VEHICLE

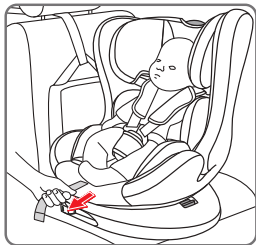

**Tightening the harness:** Pull the harness adjustment strap so as to tighten it properly against the body of the child. The harness is correctly tightened when the gap between the harness and the child is no greater than the thickness of your finger (1 cm).

NOTE: check that the buckle is secured by tugging the shoulder and waist straps.

ATTENTION: Do not twist or overlap the harness straps.

Dopo la regolazione, la cinghia di regolazione libera deve essere nascosta sotto la fodera.

### Precautions to make sure you have correctly fastened the car seat harness

#### IMPORTANT



**For the safety of your child, always make sure that:**

- The harness belts are correctly adjusted according to the child's height, and are correctly tightened;
- The chest straps are adjusted in the correct position;
- The harness belts are not twisted;
- The tabs are properly engaged in the buckle

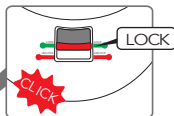
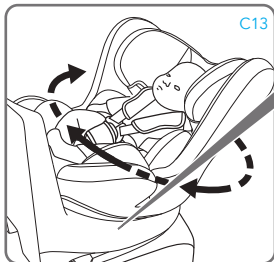
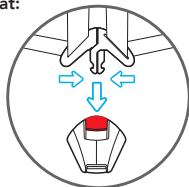

Rotate the seat into the facing position, a "click" will indicate that it is locked.

Make sure that the button is in the "locked" position.

IMPORTANT: Before starting the engine make sure that the seat is locked in the facing position.

**Do not place the car seat in the forward-facing position if the child weighs less than 9 kg.**

## INSTALLING THE CAR SEAT IN THE VEHICLE

**IMPORTANT:** The car seat must be used with the seat locked in the rear-facing position or in the forward-facing position, depending on the usage group. When driving, it is forbidden to have the car seat in other positions because the child will not be protected in the event of an impact.

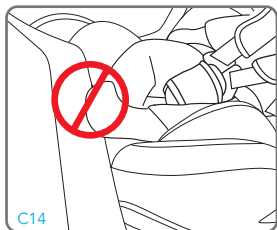

C14

Notes:

1. the car seat is locked only when in the forward-facing or rear-facing position.
2. pay attention to your child's legs while turning the car seat.

C15

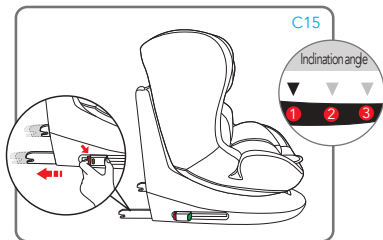

Press the adjustment handle located under the front of the car seat and, holding it down, pull or push the seat forwards or backwards. Release the handle when the seat is in the desired position and make sure that it is locked correctly; you will hear a "click" when the seat has attached.

When used as Group 1, the seat can be reclined into positions 1, 2 and 3.



## INSTALLING THE CAR SEAT IN THE VEHICLE

### Installing the car seat in Group 2/3 for children weighing between 15 and 36 kg, with the 3-point seat belt

It is recommended that you use the 5-point harness for as long as possible. Remove the reducer to use the car seat in the GROUP 1 configuration for a longer time.

When your child has outgrown the group 1 (9-18kg) configuration and you wish to use the seat for a child in either group 2 (15 - 25kg) or group 3 (22-36kg) then you will need to remove the child car seats integral 5-point harness. See paragraph "Remove the 5-point harness".

### Installation with the vehicle 3-point seat belt

Only suitable for use in vehicles equipped with 3-point static or retractor seat belts, approved according to regulation UN/ ECE no.16 or other equivalent standards.

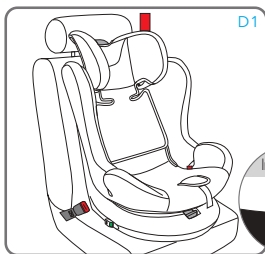

D1

Place the car seat on the car's seat. Adjust the seat inclination to position 1 only. The use of other inclinations is not allowed. Push the car seat against the backrest of the passenger seat. There must not be any space between the backrest of the passenger seat and the car seat (D2).

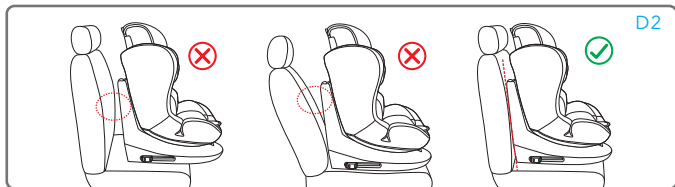
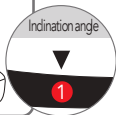

D2

## INSTALLING THE CAR SEAT IN THE VEHICLE

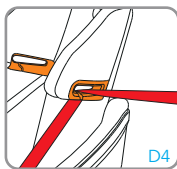
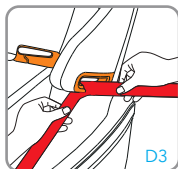

As shown in figure, pass the diagonal part of the 3-point belt through the red diagonal belt guide located in the lower part of the headrest, from the retractor side. Place the child into the car seat. Adjust the headrest to the appropriate height.

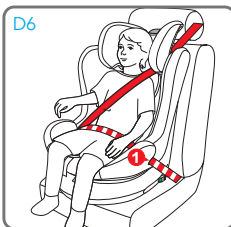
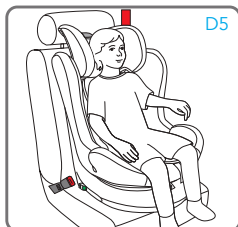

Collocare il bambino nel seggiolino auto. Pull out the 3-point seat belt of the vehicle and, passing it over the front of your child, attach the vehicle's seat belt by inserting the tip into the buckle. A "click" will indicate that it is attached correctly.

Make sure that the 3-point seat belt is placed correctly through the "pos. 1", "pos. 2", and "pos. 3" red chest belt guides.

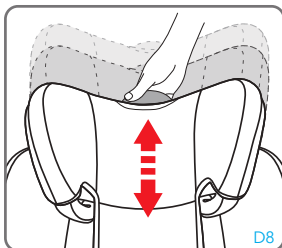

Press the button and raise or lower the headrest, adjusting it according to the child's height. Make sure that it is correctly locked in the chosen position.

## INSTALLING THE CAR SEAT IN THE VEHICLE

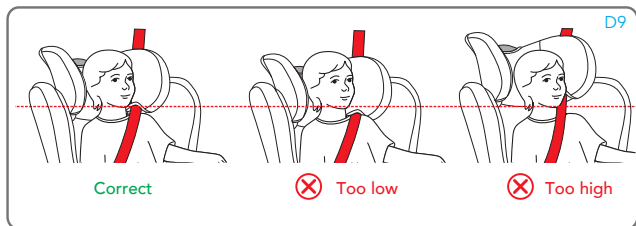

When using the 3-point vehicle seat belt, the headrest must be adjusted so that there is a two-finger space between the headrest and the child's shoulders. Make sure that the diagonal belt, when passing through the "diagonal belt guide loop" on the side of the headrest, is positioned at the shoulders and not at the child's neck.

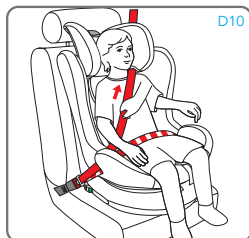

**D10** Tighten the belt as shown in the figure. Make sure that you have positioned the lap belt as low as possible on the child's pelvis, and that it has been inserted in the belt guides of the lap seat belt and that you have correctly attached the buckle. The diagonal belt must pass through the diagonal belt guide.

## INSTALLING THE CAR SEAT IN THE VEHICLE

### Installing the car seat in Group 2, 3 for children weighing between 15 and 36 kg, with the 3-point seat belt and ISOFIX connectors

It is recommended that you use the 5-point harness for as long as possible.

Remove the reducer to use the car seat in the GROUP 1 configuration for a longer time. When your child has outgrown the group 1 (9-18kg) configuration and you wish to use the seat for a child in either group 2 (15 - 25kg) or group 3 (22-36kg) then you will need to remove the child car seats integral 5-point harness. See paragraph "Remove the 5-point harness".

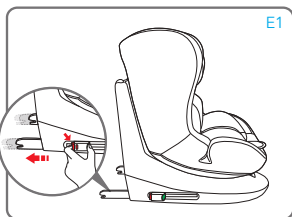

Press both sides of the adjustment/release button on the ISOFIX connectors simultaneously and extend the ISOFIX connectors.

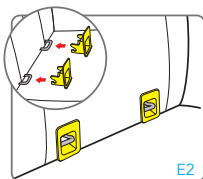
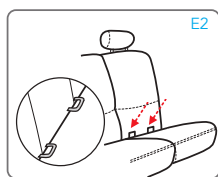

Locate the ISOFIX attachments supplied with the vehicle (E2).

If your car does not have standard ISOFIX connector guides, insert those supplied with the car seat with the recess facing upwards in the two ISOFIX anchoring points in the car.

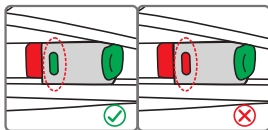
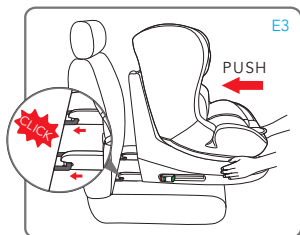

Align the ISOFIX connectors with the anchoring points fixed to the vehicle passenger seat and press until you hear a "click". The indicator on both brackets will turn green, confirming that they have attached. Ensure that both brackets are correctly

fastened. Shake the car seat to be sure it is correctly fixed in place.

## INSTALLING THE CAR SEAT IN THE VEHICLE

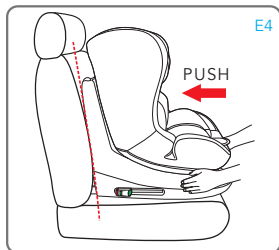

E4

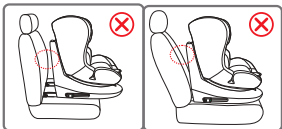

Push the car seat against the passenger seat, making sure that both ISOFIX connectors are extended in the same position. There must not be any space between the backrest of the passenger seat and the car seat.

Follow the instructions given in the paragraph "Installing the car seat, using only the 3-point belt supplied with the vehicle" to place the child in the car seat, and secure them with the 3-point seat belt.

## REMOVE THE 5-POINT HARNESS

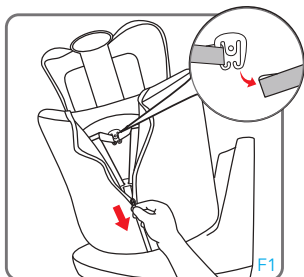

Unhook the chest protector straps from the hook (fig. F1).

**IMPORTANT:** Do not detach the chest belts from the belt-tightening bracket.

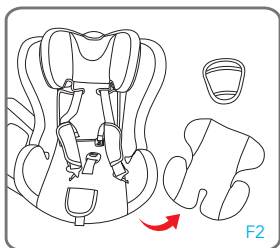

Remove and store the reducer and crotch protection.

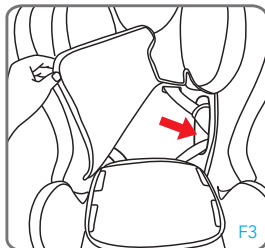

Lift up the fabric lining from the backrest and insert the chest belt with the respective ends into the specific left side and right side compartment.

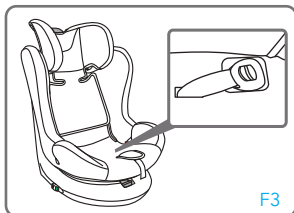

Lift up the seat lining and place the buckle in the compartment on the left side.

Replace the fabric on the backrest and seat.

## REPLACING THE 5-POINT HARNESS

### Replacing the 5-point harness for use in group 0+/1



G1

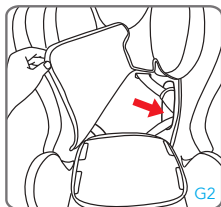

G2

Lift up the fabric lining from the backrest. Remove the chest belts from the right and left compartment. Replace the fabric on the backrest.

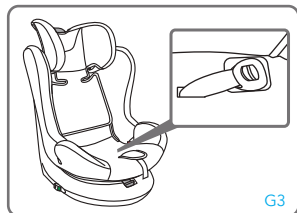

G3

Lift up the seat lining and remove the crotch belt from its housing compartment.

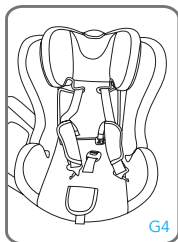

G4

Replace the fabric on the backrest and seat. Thread the buckle with crotch strap through the slot on the seat. Thread the chest protector straps through the slots in the backrest fabric and through the slots in the shell.

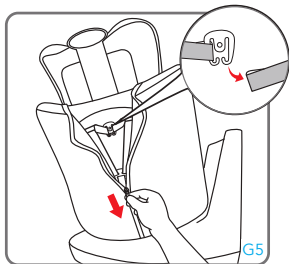

G5

Hook the straps of the chest protectors together. Close the zip.

## REPLACING THE 5-POINT HARNESS

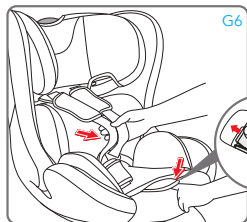

G6

Clip the buckle. Check that it is correctly assembled by tightening and loosening the 5-point belt (harness).

**PRESS**

### Removing the lining

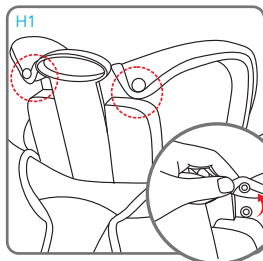

H1

Loosen the harness and remove the reducer if it is being used.

Lift up the headrest to the highest position.

Detach the side press studs which hold the fabric to the backrest.

Remove it, carefully pulling the fabric off from the headrest.

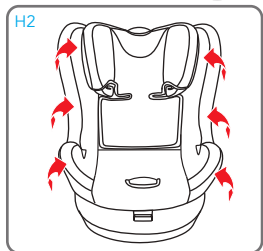

H2

Remove it, carefully pulling the fabric off from the frame, starting from one side, being careful while removing the fabric from the lap belt guide.

Remove the leg separator harness from the lining and take off the fabric



## REMOVING / ASSEMBLING THE LINING

## Assembling the lining

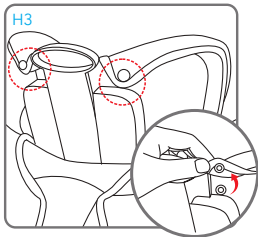

Place the seat lining on the car seat and insert the leg separator harness with protection into the slot. Carefully replace the lining along the side, in its housing. Be careful when placing the fabric around the lap belt guide. Place the harness in front of the fabric, secure the fabric by attaching the press studs.

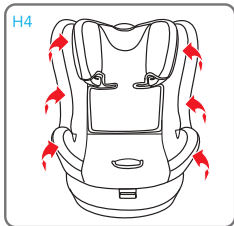

Carefully replace the lining along the edge of the headrest, in its housing. Attach the press studs on the headrest and seat fabric.



Make sure that it has been assembled correctly, checking that the harness belts are not twisted

## CLEANING AND MAINTENANCE

## Cleaning and maintenance

## Cleaning

It is recommended to use only original linings, as these components are fundamental for the car seat to function correctly.

 Do not use the car seat without the supplied lining.

- The **lining** can be removed and washed in a washing machine with a mild detergent, using the delicate fabric cycle (30°C). Follow the washing instructions shown on the label. The colours may fade if washed at temperatures above 30°C. Never spin dry or tumble dry (as the fabric could become detached from the padding).
- The **plastic parts** may be cleaned with water and soap. Do not use harsh detergents (such as solvents).
- The **harness** may be washed with soap and warm water. Warning! Never remove the tabs of the buckles from the straps.

**IMPORTANT:** The lining is a fundamental component for your child's safety. Never use the car seat without the lining, nor replace it with other products which have not been approved, so as to avoid endangering the child's safety or compromising the proper functioning of the device.



Hand wash in water at a temperature of less than 30°C



Do not bleach



Dry clean without the use of solvents except for trichloroethylene



Do not tumble dry



Do not iron

## FORMAL GUARANTEE

The contents of this document as stated below will come into effect as from 01.01.2005 and replace, on every account and in full, any previous message referring to the guarantee provided by Foppa Pedretti S.p.A.

### FORMAL GUARANTEE

Foppa Pedretti S.p.A. the head office of which is located at n. 11 Via Volta, Grumello del Monte (Italy), guarantees directly to the Consumer that this brand new product is free of faults with regard to the materials, design and manufacture and that it complies with the characteristics as declared by the manufacturer.

This formal guarantee is valid in all Member Countries of the European Union and it neither excludes nor limits the Consumer's rights in accordance with mandatory measures provided for by the law with regard to the Retailer of the Product.

To take advantage of this formal guarantee, the Consumer must return the faulty product to the Retailer, presenting to the same the proof of purchase of the Product which must clearly show the Retailer's address, the date of purchase of the Product with the Retailer's stamp and signature and an indication of the Product itself or, alternatively, the receipt which must not have been altered and which must clearly show the same information as that referred to above.

The manufacturer's formal guarantee is valid for twelve (12) months from the date of purchase of the Product. During this period, Foppa Pedretti S.p.A. will repair or replace the faulty product, at its own discretion.

The formal guarantee is granted to the end buyer of the Product (Consumer) and it neither excludes nor limits the mandatory rights of the Consumer as provided for by the law and/or the rights that the Consumer may have with regard to the Dealer/Retailer of the Product.

### EXCLUSIONS TO THE FORMAL GUARANTEE.

The formal guarantee is excluded in the case of damage caused to the Product for the following reasons: if the product is used in a way that does not comply with the information contained in the use and assembly instruction sheet, if the product is knocked or dropped, if the Product is exposed to humidity or extreme heat or environmental conditions, or to sudden changes in the same, corrosion, oxidization, unauthorized alterations or repairs to the Product, repairs using unauthorised spare parts, improper use, improper maintenance or failure to carry out the same, improper maintenance compared to the information given on the use and assembly instruction sheet, incorrect assembly, accidents, damage caused by food or drink, damage caused by chemical products, cases of force majeure.

In any case, Foppa Pedretti S.p.A. declines all responsibility for damage caused to persons or to property, other than the Product, when such damage is caused by a failure to comply with the instructions/advice/warnings contained in the manual or, alternatively, in the use and assembly instruction sheet provided with each Product for the owner/user. (Purely as an example, in the case of a cot: "Check your baby constantly. Make sure that the sheets and blankets do not cover the baby's head...").

Furthermore, Foppa Pedretti S.p.A. declines all responsibility for damage to persons and to property when the breakage of its products is due to a deterioration in the components of the Product that are subject to wear. All the components of the Product made of plastic are considered to be components subject to wear.

## AVERTISSEMENT

Ce produit est conforme à la réglementation ECE R44/04.

Siège-auto Groupes 0+/1/2/3. Adapté aux enfants de 0 à 36 kg (de la naissance jusqu'à 12 ans environ).

**ATTENTION !** Veiller à respecter les instructions du manuel avant de transporter des enfants à bord du véhicule. Porter une attention particulière aux informations concernant l'utilisation des sièges-auto pour enfants en cas d'airbags activés.

### AVERTISSEMENT !

- Lire attentivement les instructions avant l'utilisation et les conserver à l'endroit prévu à cet effet pour une utilisation ultérieure. Le non-respect des instructions de montage du siège-auto pourrait entraîner des risques pour l'enfant.
- Les enfants cachent souvent de petits objets (des jouets par exemple) dans les poches de leurs pantalons et vestes et portent parfois des vêtements munis d'éléments rigides (des boucles de ceinture par exemple). S'assurer que ces objets ne se coincent pas entre l'enfant et le harnais de sécurité afin d'éviter toute blessure en cas d'accident. Il en va de même pour les adultes.
- Les enfants en bas âge peuvent être très agités. Pour une conduite en toute sérénité, il est essentiel de leur expliquer l'importance de la sécurité à bord d'un véhicule afin qu'ils comprennent que le harnais doit rester attaché et qu'il ne peut être retiré pendant toute la durée du voyage.
- Pour garantir la sécurité de l'enfant, l'appareil doit être installé et utilisé conformément aux indications du manuel d'utilisation.
- Le montage et l'installation s'effectuent sans que l'enfant ne soit installé dans le siège-auto.
- Lors de l'utilisation, les sangles du harnais doivent être serrées, non torsadées, correctement ajustées à la morphologie de l'enfant et à l'abri d'éventuels dégâts.
- L'adulte doit donner le bon exemple et toujours porter sa ceinture de sécurité.
- Protéger les parties du siège-auto dépourvues de housse en tissu, de l'exposition directe au soleil afin d'éviter d'éventuelles brûlures à l'enfant.
- Pour éviter d'endommager ou de casser le siège-auto, faire attention lors de la manipulation des différents composants à bord du véhicule, en évitant par exemple qu'ils ne se coincent dans les portières.
- Ne pas modifier le siège-auto, dans la mesure où toute modification pourrait compromettre la sécurité de l'enfant.
- En cas d'accident, remplacer tout le dispositif de retenue ou l'envoyer au fabricant pour un contrôle, accompagné du rapport d'accident.
- Communiquer aux passagers la manière de retirer l'enfant du siège-auto en cas d'accident ou de danger.
- La ceinture abdominale du harnais doit être placée aussi bas que possible afin que le bassin soit correctement maintenu.

## AVERTISSEMENT

- Le siège-auto ne doit jamais être utilisé sur des sièges équipés d'airbags frontaux actifs. (Danger de mort) !
- Ne jamais laisser l'enfant sans surveillance dans le siège-auto, même avec le harnais attaché.
- S'assurer que tous les passagers portent leur ceinture de sécurité, que les bagages ou autres objets non attachés à l'intérieur du véhicule sont immobilisés ou fixés afin de réduire le risque de blessure en cas d'accident.
- Toujours conserver le manuel avec le siège-auto.
- L'utilisation d'autres accessoires ou de pièces détachées n'étant pas d'origine n'est pas autorisée et rend la garantie caduque, annulant de ce fait toute réclamation pour dommages et intérêts.
- Le siège-auto ne doit être utilisé qu'avec la housse d'origine. Elle fait partie intégrante du siège-auto et affecte directement le bon fonctionnement de l'appareil.
- En cas d'utilisation intensive du dispositif de retenue, la housse du siège-auto et les autres composants peuvent être soumis à divers degrés d'usure, en fonction de la durée et de l'intensité d'utilisation du produit. Le remplacement des pièces est donc nécessaire.
- En ce qui concerne les pièces détachées, contacter le revendeur de produits pour enfants ou le fabricant.
- Le siège-auto a été testé conformément à la réglementation européenne ECE R44.04, applicable aux systèmes de retenue pour enfants. S'il est utilisé comme prévu et conformément aux instructions de montage et d'utilisation, le siège-auto permet d'éviter ou de réduire les blessures éventuelles que des enfants jusqu'à 36 kg pourraient subir en cas d'accident, également en fonction du type et de la gravité de l'accident.
- Le siège-auto Iturn duoFIX doit être installé dans le sens opposé au sens de la marche lorsqu'il est destiné aux enfants du groupe 0+, tandis qu'il doit être installé dans le sens de la marche lorsqu'il est employé pour les groupes 1/2/3.
- Le dispositif de sécurité pour enfants ne remplace pas un comportement responsable et attentif au volant.
- Ne pas utiliser le siège-auto s'il comporte des pièces cassées ou manquantes, s'il s'agit d'un siège-auto d'occasion ou s'il a été soumis à des chocs violents lors d'un accident, dans la mesure où il pourrait avoir subi des dégâts structurels extrêmement dangereux.
- N'apporter aucune modification au produit.
- Le siège-auto doit toujours être fixé dans le véhicule, même lorsqu'il n'est pas occupé par l'enfant. En cas de freinage brusque, il pourrait causer des blessures aux occupants du véhicule.
- Ce siège-auto convient aux enfants de moins de 36 kg.
- Utiliser uniquement les points d'ancrage mentionnés dans ce manuel et indiqués visuellement sur le dispositif de retenue.
- Ne pas installer le siège-auto dans le sens de la marche pour les enfants de moins de 9 kg.

## AVERTISSEMENT

- Les éléments rigides et en plastique du dispositif de retenue doivent être positionnés et fixés de sorte qu'ils ne restent pas coincés entre les sièges ou entre les portières pendant l'utilisation quotidienne du produit.
- **AVERTISSEMENT** : Si le véhicule en est équipé, utiliser le dispositif de verrouillage des portières depuis l'intérieur. Il empêchera l'enfant d'ouvrir la portière.
- **AVERTISSEMENT** : Faire une courte pause lors d'un long voyage, afin que l'enfant puisse se détendre et prendre l'air.
- **AVERTISSEMENT** : Utiliser le siège-auto même pour des trajets courts, dans la mesure où la plupart des accidents se produisent justement dans ces cas de figure.
- **AVERTISSEMENT** : Ne pas laisser l'enfant sans surveillance dans un dispositif de retenue.
- **AVERTISSEMENT** : Le siège-auto doit être monté uniquement sur le siège passager.
- **AVERTISSEMENT** : Après le montage, s'assurer que le siège-auto est bien fixé au siège et ne pivote pas. Si la ceinture du véhicule s'est détachée, repositionner et réinstaller le siège-auto.
- **AVERTISSEMENT** : Le siège-auto doit toujours être fixé au siège, même s'il n'est pas utilisé.
- **AVERTISSEMENT** : Ne pas utiliser le dispositif de retenue pour enfants sans la housse.
- **AVERTISSEMENT** : Ne pas remplacer la housse par une autre que celle qui est recommandée par le fabricant, étant donné que cela aurait un impact direct sur le fonctionnement du dispositif de retenue.
- **IMPORTANT** : Pendant les longs trajets, faire des arrêts à intervalles réguliers et vérifier que le siège-auto est correctement installé et que les ceintures ne se sont pas détachées.
- **AVERTISSEMENT** : En cas d'urgence, il est important de détacher rapidement la boucle pour libérer l'enfant. La boucle est donc facile à ouvrir et ne doit pas être recouverte. Apprendre à l'enfant à ne pas jouer avec la boucle.
- **AVERTISSEMENT** : Ne pas placer de tissus (une serviette ou un oreiller par exemple) sous le siège-auto, entre le siège et le siège-auto, puisqu'en cas d'accident, cela pourrait compromettre la sécurité du produit.
- **AVERTISSEMENT** : En hiver, veiller à ne pas installer l'enfant dans le siège-auto avec des vêtements trop volumineux. Des vêtements surdimensionnés peuvent entraîner un mauvais réglage des bretelles. En cas d'accident, les bretelles pourraient ne pas retenir correctement l'enfant. Si nécessaire, chauffer l'habitacle ou utiliser une couverture, à placer sur le harnais, pour réchauffer l'enfant.
- **AVERTISSEMENT** : S'assurer d'immobiliser les objets mobiles, tels que les bagages ou les livres, à l'intérieur du véhicule. Ils pourraient causer des blessures en cas d'accident.

### **EXPOSITION À LA LUMIÈRE DU SOLEIL / JOURS CHAUDS**

- **AVERTISSEMENT** : Ne JAMAIS laisser l'enfant installé dans le siège-auto quand le véhicule est garé, en particulier s'il est exposé à la lumière directe du soleil ou par une journée chaude.

## AVERTISSEMENT

- **AVERTISSEMENT** : Ne JAMAIS laisser le siège-auto exposé au soleil pendant des heures, dans la mesure où il pourrait être dangereux pour votre enfant. Les pièces en métal et en plastique peuvent devenir brûlantes. Le tissu peut se décolorer. Couvrir le siège-auto avec une serviette si le véhicule est garé au soleil.

### SIÈGE-AUTO D'OCCASION ou SIÈGES-AUTO ENDOMMAGÉS

- **AVERTISSEMENT** : Ne JAMAIS acheter un siège-auto d'occasion qui a déjà été utilisé. Il peut présenter des dégâts ou des brèches internes qui ne sont pas visibles.
- **IMPORTANT** : La garantie du fabricant s'applique exclusivement à la première utilisation du produit et ne concerne que le premier propriétaire.
- **AVERTISSEMENT** : Il est nécessaire de remplacer les ceintures de sécurité du véhicule si elles sont endommagées ou usées pendant l'utilisation.
- **AVERTISSEMENT** : Il est nécessaire de remplacer le siège-auto s'il a subi un choc violent, un accident pouvant avoir provoqué une brèche interne non visible ou en cas d'usure.

### AVANT UTILISATION

- **AVERTISSEMENT** : Ne pas installer le siège-auto sur des sièges orientés vers l'arrière du véhicule ou vers le côté.
- **AVERTISSEMENT** : Avant d'installer le siège-auto, s'assurer que le dossier du siège passager utilisé est bloqué en position verticale.
- **AVERTISSEMENT** : Ne pas utiliser le siège-auto à la maison comme chaise. Il est conçu pour être utilisé dans le véhicule. **AVERTISSEMENT** : S'assurer que les bagages ou autres objets, susceptibles de provoquer des ecchymoses ou des blessures à l'occupant du siège-auto en cas d'accident, sont bien fixés.

### MÉTHODE D'INSTALLATION

DIRECTION	GROUPE	MÉTHODE D'INSTALLATION	HOMOLOGATION
Vers l'arrière	0+	ISOFIX + TOP TETHER	Semi-Universelle
Vers l'avant	1	ISOFIX + TOP TETHER	Universelle
Vers l'avant	2, 3	ISOFIX et ceinture à 3 points	Semi-Universelle
Vers l'avant	2, 3	ceinture à 3 points	Universelle

Avertissement	PAG 84
Méthode d'installation	PAG 87
Composants fournis de série	PAG 89
Informations générales	PAG 90
utilisation du siège-auto	PAG 94
Réglage de la hauteur de l'appuie-tête	PAG 96
Utilisation de la boucle	PAG 97
Déblocage du système ISOFIX et Top Tether	PAG 97
Réglage des ceintures de sécurité, harnais (GR 0+/1)	PAG 98
Incliner l'assise	PAG 99
Installation dans le sens opposé au sens de la marche - Groupe 0+ (0-13 kg)	PAG 101
Installation dans le sens de la marche - Groupe 1 (9-18 kg)	PAG 107
Installation du siège-auto du Groupe 2/3 (15-36 kg), avec la ceinture de sécurité à trois points	PAG 113
Installation du siège-auto du Groupe 2/3 (15-36 kg), avec la ceinture de sécurité à trois points et les connecteurs ISOFIX	PAG 116 PAG 118
Retirer du harnais à 5 points	
Retirer la housse	PAG 120
Nettoyage et entretien	PAG 122
Garantie conventionnelle	PAG 123



## COMPOSANTS FOURNIS DE SÉRIE

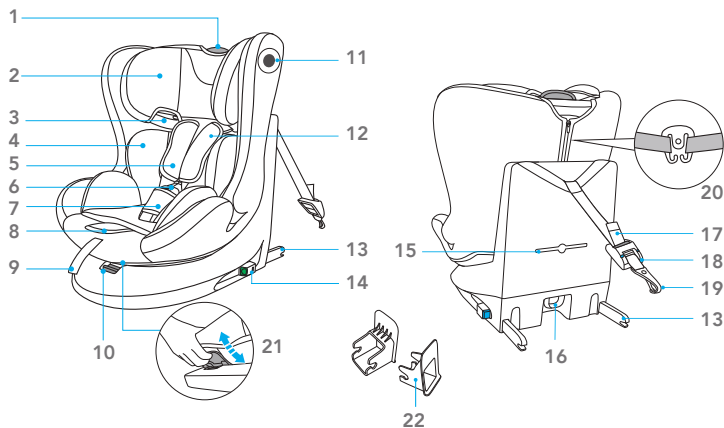

- |     |  |     |  |
|-----|--|-----|--|
| 1.  | Levier de réglage de l'appui-tête              | 13. | Connecteurs ISOFIX                         |
| 2.  | Tête   | 14. | Bouton de décrochage ISOFIX                |
| 3.  | Guide pour la ceinture pectorale (GR.2 – GR.3) | 15. | Compartiment du mode d'emploi              |
| 4.  | Réducteur pour GR. 0+/1                        | 16. | Crochet de stockage Top Tether             |
| 5.  | Protection ceinture pectoral                   | 17. | Top Tether                                 |
| 6.  | Boucle   | 18. | Dispositif de réglage Top Tether           |
| 7.  | Protection de l'entre-jambes                   | 19. | Mousqueton pour l'ancrage Top Tether       |
| 8.  | Bouton de réglage des bretelles                | 20. | Boucle pour ancrage de la sangle épaulière |
| 9.  | Sangle de réglage des bretelles                | 21. | Levier de réglage inclinaison assise       |
| 10. | Bouton de rotation                             | 22. | Guide du connecteur ISOFIX                 |
| 11. | Système de protection latérale                 |     |  |
| 12. | Bretelles pour les épaules                     |     |  |

## INFORMATIONS GÉNÉRALES

## INFORMATIONS GÉNÉRALES

En cas d'utilisation en tant que dispositif ISOFIX avec Top Tether « semi-universelle » de retenue pour enfants (Groupe 0+)

## AVERTISSEMENT 1

1. Le groupe de masse et la classe de taille ISOFIX pour lesquels le dispositif peut être utilisé sont les suivants : Groupe 0+, D.
2. Il s'agit d'un dispositif de retenue pour enfants ISOFIX. Il est homologué aux termes de la réglementation ECE R44/04 pour une utilisation générale dans les véhicules équipés d'un système d'ancrage ISOFIX.
3. Il n'est adapté qu'aux véhicules dotés de sièges équipés d'un système d'ancrage ISOFIX (voir la liste des véhicules) conformément au système de retenue et à la classe de taille.
4. Ce dispositif de retenue pour enfants est conforme à la classe de taille ISOFIX : groupe 0+ (naissance-13 kg) D.
5. En cas de doute, contacter le fabricant du dispositif de retenue ou le revendeur.

ATTENTION ! Pour le groupe 0+, le siège-auto doit être fixé au siège uniquement à l'aide des ancrages inférieurs ISOFIX et de la courroie Top Tether, fixée au point prévu par le constructeur.

## AVERTISSEMENT 2

Ce dispositif de retenue pour enfants est conforme à l'homologation « Semi-Universelle » et peut être fixé sur les sièges des voitures suivantes

<b>VÉHICULE</b>	<b>AVANT</b>	<b>ARRIÈRE</b>
(Voir la liste des véhicules compatibles)	Siège latéral	Siège central
	OUI	OUI NO

Il est cependant possible d'installer le siège-auto à bord d'autres véhicules.  
En cas de doute, contactez le fabricant ou le distributeur du siège-auto.

Le constructeur du véhicule peut indiquer dans son manuel l'aptitude au montage sur le siège dans différentes positions. En cas de doute, consulter le fabricant du dispositif de retenue pour enfants ou le revendeur.

## INFORMATIONS GÉNÉRALES

### Groupe 1 (ISOFIX UNIVERSEL).

#### AVIS IMPORTANT :

1. Il s'agit d'un dispositif de retenue pour enfants « ISOFIX UNIVERSEL » pour le groupe 1 (9-18 kg), prévu pour être utilisé dans des véhicules équipés d'un système d'ancrage ISOFIX, et « Universel/Semi-Universel » pour les groupes 2 et 3 (15-36 kg). Homologué aux termes de la Réglementation N° 44/04, il est adapté à l'emploi général dans les véhicules et est compatible avec la plupart des sièges de véhicules, mais pas tous.
2. Pour l'utilisation d'un système ISOFIX UNIVERSEL, il est impératif de lire le manuel du véhicule avant d'installer le produit. Le manuel du véhicule indiquera les emplacements compatibles avec la catégorie de taille du siège-auto, homologué ISOFIX UNIVERSEL.
3. Ce dispositif de retenue est classé comme « Universel » selon des critères d'homologation plus stricts que les modèles précédents, n'étant pas munis de cette indication.
4. Le dispositif peut être utilisé pour le groupe de masse et la catégorie de taille ISOFIX suivants : GROUPE 1, classe B1 pour 9-18 kg.
5. En cas de doute, contacter le fabricant du dispositif de retenue ou le revendeur.

**ATTENTION!** Pour le groupe 1, le siège-auto doit être fixé au siège uniquement à l'aide des ancrages inférieurs ISOFIX et de la sangle Top Tether fixée au point d'ancrage prévu par le constructeur.

Consulter le manuel de la voiture pour vérifier que les sièges-auto ISOFIX de catégorie B1 sont adaptés au véhicule.

## INFORMATIONS GÉNÉRALES

### En cas d'utilisation en tant que dispositif « universel » (Groupes 2, 3)

#### AVERTISSEMENT 1

1. Ce siège-auto est un dispositif de retenue « universel » pour enfants. Homologué aux termes du règlement n° 44/04, il peut être utilisé dans les véhicules et est compatible avec la plupart des sièges (à quelques exceptions près).
2. La compatibilité totale est garantie si le constructeur du véhicule déclare que les véhicules sont aptes à recevoir des dispositifs de retenue « universels ».
3. Ce dispositif de retenue est classé comme « universel » selon les critères d'homologation plus stricts que les modèles précédents ne répondant plus aux nouvelles dispositions.
4. En cas de doute, contacter le fabricant du dispositif de retenue ou le revendeur le plus proche.

## INFORMATIONS GÉNÉRALES

## INFORMATIONS GÉNÉRALES

En cas d'utilisation en tant que dispositif « semi-universel » (Groupes 2, 3)

## AVERTISSEMENT 1

1. Il s'agit d'un dispositif de retenue pour enfants ISOFIX « SEMI-UNIVERSEL », homologué aux termes de la réglementation ECE R44/04 pour une utilisation générale dans les véhicules équipés de systèmes d'ancrage ISOFIX.
2. Ce dispositif de retenue est classé comme « SEMI-UNIVERSEL » selon des critères d'homologation plus stricts que les modèles précédents, ne répondant plus aux nouvelles dispositions.
3. Ce siège-auto est adapté aux GROUPE2,3 (15-36 kg) et uniquement aux véhicules figurant sur la liste des véhicules, munis de sièges équipés d'un système d'ancrage ISOFIX et d'une ceinture de sécurité à 3 points, statique ou à enrouleur, homologuée conformément au règlement UN/ECE n° 16 ou à d'autres normes équivalentes.
4. Pour l'utilisation d'un système ISOFIX, il est absolument nécessaire de lire le manuel du véhicule avant d'installer le siège-auto. Le manuel indiquera les endroits compatibles avec la classe de taille du siège-auto.
5. En cas de doute, contacter le fabricant du dispositif de retenue ou le revendeur.

## AVERTISSEMENT 2

Ce dispositif de retenue pour enfants est conforme à l'homologation « Semi-Universelle » et peut être fixé sur les sièges des voitures suivantes

<b>VÉHICULE</b>	<b>AVANT</b>	<b>ARRIÈRE</b>
(Voir la liste des véhicules compatibles)	Siège latéral	Siège central
	OUI	OUI NO

Il est cependant possible d'installer le siège-auto à bord d'autres véhicules.  
En cas de doute, contactez le fabricant ou le distributeur du siège-auto.

Le constructeur du véhicule peut indiquer dans son manuel l'aptitude au montage sur le siège dans différentes positions. En cas de doute, consulter le fabricant du dispositif de retenue pour enfants ou le revendeur.

Adapté uniquement si les véhicules homologués sont équipés de ceintures de sécurité ventrales / à trois points / statiques / avec enrouleur, homologuées conformément au règlement UN/ECE n° 16 ou autres normes équivalentes.

## UTILISATION À BORD DU VÉHICULE

**Consultez le manuel du véhicule pour vérifier les positions approuvées comme positions ISOFIX.**

Ce dispositif de retenue ne peut être utilisé qu'à bord des véhicules figurant dans la liste, équipés de ceintures de sécurité à 3 points / avec enrouleur, homologuées selon le règlement ECE n° 16 ou autres normes équivalentes.

Ce siège-auto doit être installé dans le sens de la marche ; il est interdit de l'installer dans le sens opposé ou transversale au sens de la marche. En fonction du groupe d'utilisation, le siège pivotant à 360° peut être orienté dans le sens de la marche ou dans le sens opposé au sens de la marche.

## UTILISATION DU SIÈGE-AUTO

## Conseils pour la sécurité

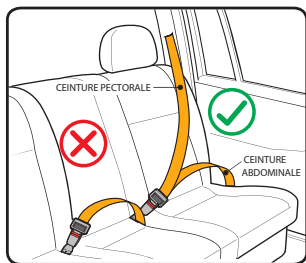

Il ne peut être installé que si les véhicules jugés adaptés sont équipés de ceintures de sécurité à 3 points, homologuées aux termes de la Réglementation ECE n°16 ou d'autres règles équivalentes.

## Bonne utilisation du siège-auto



• Dans le sens de marche	OUI
• Dans le sens inverse à la marche	OUI
• Le véhicule dispose uniquement de ceintures de sécurité à 2 points	NON
• Le véhicule est équipé de ceintures de sécurité à 3 points	OUI
• Siège du côté passager	OUI (?1)
• Siège arrière	OUI
• Siège arrière central avec ceinture de sécurité à 3 points	OUI (?2)

(Respectez scrupuleusement les réglementations en vigueur dans le pays de résidence).

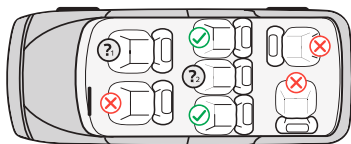

✓ Pose autorisée

✗ Pose non autorisée

? Ne pas installer le siège-auto sur le siège avant si l'airbag est activé

? Pose autorisée uniquement si le siège est équipé d'une ceinture de sécurité à 3 points

## UTILISATION DU SIÈGE-AUTO

**GROUPE 0+ (0-13 Kg) (dans le sens contraire à la marche)**

Pour des enfants d'un poids compris entre 0 et 13 Kg (de la naissance à 15 mois environ).

**IL PEUT ÊTRE UTILISÉ DANS LE SENS CONTRAIRE À LA MARCHÉ, POUR LES ENFANTS DÈS LA NAISSANCE ET JUSQU'À CE QU'ILS ATTEIGNENT UN POIDS DE 18 KG.**

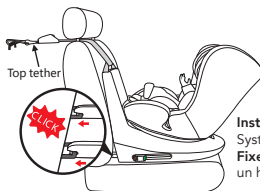

**Installation :**  
Système ISOFIX + Top Tether  
**Fixer l'enfant avec :**  
un harnais à 5 points

**GROUPE 1 (dans le sens de la marche)**

Pour des enfants d'un poids compris entre 9 et 18 Kg (de 9 mois à 4 ans environ).



**Installation :**  
Système ISOFIX + Top Tether  
**Fixer l'enfant avec :**  
un harnais à 5 points

**GROUPES 2 et 3 (dans le sens de la marche)**

Pour des enfants d'un poids compris entre 15 et 36 Kg (de 3 à 12 ans environ).



**Installation :**  
Système ISOFIX + ceinture de sécurité à 3 points  
**Fixer l'enfant avec :**  
la ceinture de sécurité à 3 points



**Installation :**  
ceinture de sécurité à 3 points  
**Fixer l'enfant avec :**  
la ceinture de sécurité à 3 points

## UTILISATION DU SIÈGE-AUTO

### Réglage de la hauteur de l'appuie-tête et des bretelles

Un réglage correct de l'appuie-tête garantit une protection maximale à l'enfant installé dans le siège-auto.

**Groupe 0+/1:** Lors de l'utilisation du harnais à 5 points, l'appuie-tête doit être réglé de sorte qu'il y ait un espace équivalent à 1 doigt (1 cm) entre les bretelles et la partie supérieure des épaules.

**IMPORTANT :** Desserrer les bretelles des épaules avant de procéder au réglage de l'appuie-tête.

Le réglage des bretelles dans une position inférieure ou supérieure par rapport aux épaules de l'enfant peut compromettre sa sécurité.

**Groupe 2/3:** Lors de l'utilisation de la ceinture de sécurité à trois points du véhicule, l'appuie-tête doit être réglé de telle sorte qu'il y ait un espace équivalent à deux doigts entre l'appuie-tête et les épaules de l'enfant. Veiller à ce que la ceinture de sécurité pectorale, en passant par le « Passant pour la ceinture pectorale » sur le côté de l'appuie-tête, soit placée à la hauteur des épaules et non au niveau du cou de l'enfant.

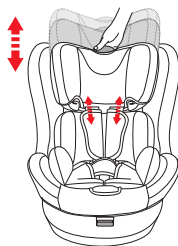
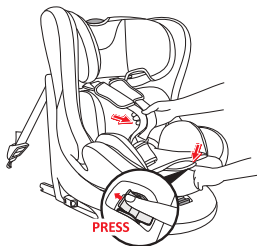

**Pour desserrer le harnais:** Appuyer sur le bouton de réglage et saisir simultanément les bretelles (ceintures pectorales) en bas, sous le rembourrage des protections pectorales et les tirer vers l'avant pour les desserrer.

**IMPORTANT :** Ne pas tirer sur les bretelles en saisissant le rembourrage de protections pectorales.

**Réglage de l'appuie-tête:** Appuyer sur le bouton et soulever ou abaisser l'appuie-tête en le réglant en fonction de la taille de l'enfant.

Dans le groupe 1, le réglage de l'appuie-tête ajuste aussi la hauteur des bretelles.



## UTILISATION DU SIÈGE-AUTO

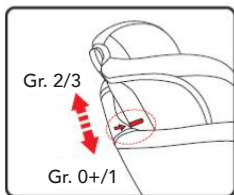

REMARQUES : lors de chaque utilisation, contrôler que l'appuie-tête et le harnais sont bien réglés.

REMARQUES : lorsque la ligne rouge dépasse la hauteur de la coque du siège-auto, il est impératif d'utiliser le siège-auto selon le mode d'installation prévu pour le Groupe 2 ou 3.

### Utilisation de la boucle

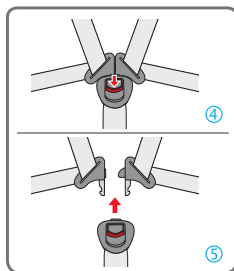
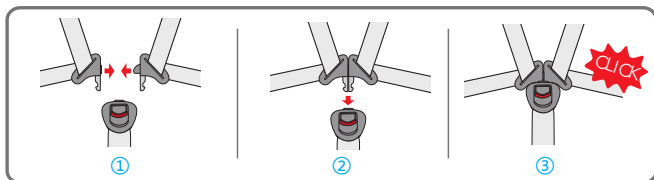

**Pour accrocher la boucle:** Faire correspondre les languettes de la boucle centrale (fig. 1-2) et les insérer dans le logement de la boucle du harnais. Un « clic » confirmera le verrouillage (fig. 3).

**Pour détacher la boucle:** Appuyer sur le bouton rouge pour retirer les languettes de la boucle centrale (fig. 4-5).

### Déblocage du système ISOFIX et Top Tether

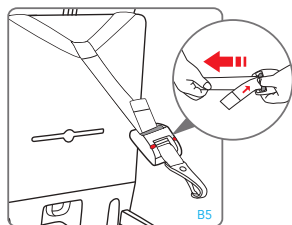

#### Décrocher le Top Tether

Pour détacher la sangle Top Tether, appuyer sur le bouton du dispositif de réglage de tension de la sangle Top Tether et desserrer la ceinture pour diminuer la tension de fixation. Détacher le mousqueton d'ancrage de la sangle.

## UTILISATION DU SIÈGE-AUTO

## Déblocage du système ISOFIX

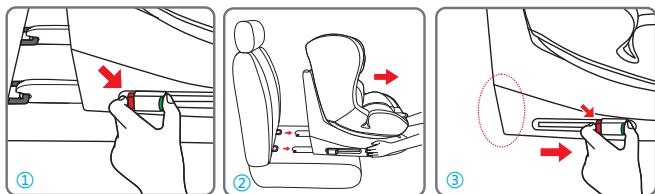

Appuyer en même temps sur les deux côtés du bouton, l'indicateur ISOFIX deviendra de couleur rouge (fig. 1). Répéter cette opération sur les deux boutons de décrochage ISOFIX. Une fois les connecteurs ISOFIX décrochés, faire glisser les connecteurs le long de la coque pour les rétracter. (fig. 2). Retirer le siège-auto (fig.3).

## Réglage des ceintures de sécurité, harnais

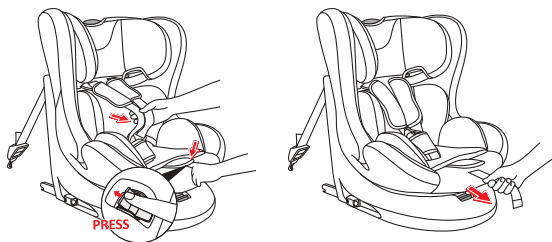

**Pour desserrer le harnais:** Appuyer sur le bouton de réglage et saisir simultanément les bretelles (ceintures pectorales) en bas, sous le rembourrage des protections pectorales et les tirer vers l'avant pour les desserrer.

**IMPORTANT :** Ne pas tirer sur les bretelles en saisissant le rembourrage de protections pectorales.

**Serrer le harnais:** Tirez la sangle de réglage du harnais, de manière à le serrer correctement contre le corps de l'enfant. Si le harnais est bien serré, l'espace entre ce dernier et l'enfant ne doit pas dépasser l'épaisseur d'un doigt (1 cm).

**NOTE:** Veillez à ce que le harnais soit correctement attaché en essayant de tirer les bretelles vers le haut.

**ATTENTION:** Ne pas torsader et ne pas superposer les sangles du harnais.

## Incliner l'assise

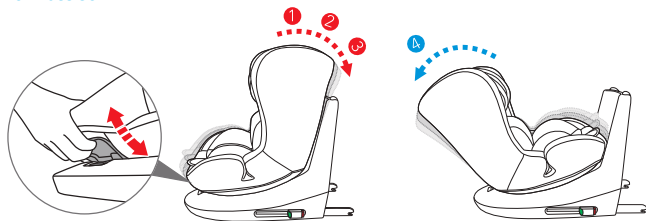

- Dans le groupe 0+ (0-13 kg) l'assise doit être inclinée uniquement dans la position la plus basse (pos. 4)
- Dans le groupe 1 (9-18 kg) le siège-auto peut être incliné dans 3 positions différentes (pos. 1,2,3).
- Dans le Groupe 2-3 (15-36 kg) le siège du siège auto ne peut être incliné que dans 1 position, la position verticale (1).

**Pour régler l'inclinaison :** Appuyer sur le levier de réglage situé sous la partie avant du siège où se trouve le siège-auto et, tout en le maintenant enfoncé, tirer ou pousser le siège vers l'avant ou l'arrière.

Relâcher le levier dans la position désirée et s'assure que le siège est bien bloqué. Le dispositif émettra un « clic » quand le verrouillage est en place.

## INSTALLATION À BORD DU VÉHICULE

### Comment installer le système ISOFIX

Si le véhicule n'est pas équipé de guides de fixation ISOFIX de série, introduire les guides fournis avec le siège-auto avec la fente tournée vers le haut, dans les deux points d'ancrage ISOFIX du véhicule.

CONSEIL : Les points d'ancrage ISOFIX sont situés entre le siège et le dossier du siège du véhicule.

Aligner les connecteurs ISOFIX par rapport aux points d'ancrage fixés au siège du véhicule et presser jusqu'à ce qu'un « clic » se produise. Situé sur les deux étriers, l'indicateur deviendra vert, signalant ainsi que le produit est accroché. Secouer le siège-auto pour s'assurer qu'il est correctement fixé. Pousser le siège-auto contre le siège du véhicule ; s'assurer que les deux connecteurs ISOFIX sont étendus dans la même position.

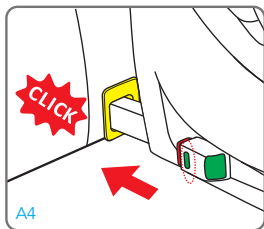
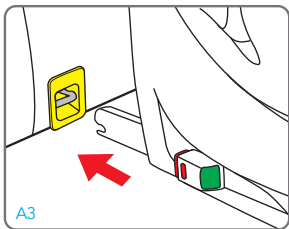
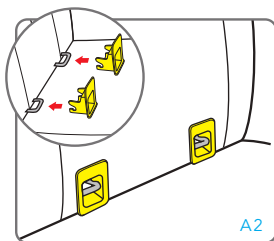
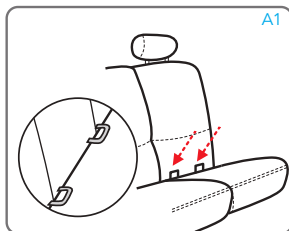

## INSTALLATION À BORD DU VÉHICULE

**Groupe 0+ (0-13 kg, de la naissance jusqu'à 15 mois environ) – installation dans le sens opposé au sens de la marche**

Installation uniquement sur des véhicules munis de système d'ancrage ISOFIX et d'accrochage Top Tether.

**⚠ Ne pas installer le siège-auto sur le siège passager équipé d'airbags actifs : cela peut provoquer de GRAVES BLESSURES, VOIRE MÊME MORTELLES.**

REMARQUES : le siège-auto est homologué pour l'utilisation dans le sens contraire à la marche avec des enfants pesant jusqu'à 18 Kg, il est conseillé d'utiliser la position tournée dans le sens contraire à la marche autant que possible, y compris lorsque l'enfant pèse entre 9 et 18 Kg (Groupe 1), tant que sa taille le permet.

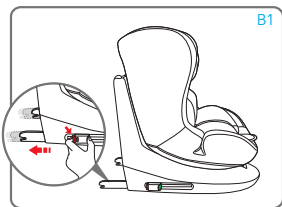

B1



Appuyer en même temps sur les deux côtés du bouton de réglage/décrochage des connecteurs ISOFIX et étendre les connecteurs ISOFIX.

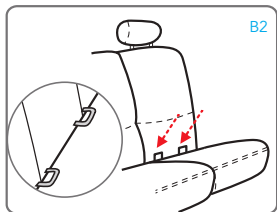

B2

Repérer les systèmes d'accrochage ISOFIX fournis de série dans le véhicule (B2). Si le véhicule n'est pas équipé de guides de fixation ISOFIX de série, introduire les guides fournis avec le siège-auto avec la fente tournée vers le haut, dans les deux points d'ancrage ISOFIX du véhicule.

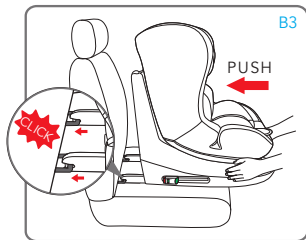

B3

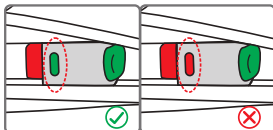

Aligner les connecteurs ISOFIX par rapport aux points d'ancrage fixés au siège

du véhicule et presser jusqu'à ce qu'un « clic » se produise. Situé sur les deux étriers, l'indicateur deviendra vert, signalant ainsi que le produit est accroché. Vérifier que les deux étriers sont bien

## INSTALLATION À BORD DU VÉHICULE

accrochés. Secouer le siège-auto pour s'assurer qu'il est correctement fixé.

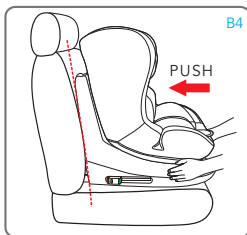

Pousser le siège-auto contre le siège du véhicule ; s'assurer que les deux connecteurs ISOFIX sont étendus dans la même position. Il ne doit y avoir aucun espace entre le dossier du siège de la voiture et le siège-auto.

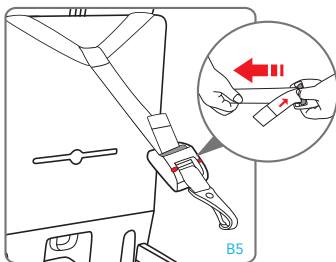

Saisir la ceinture Top Tether et, si nécessaire, l'étirer en appuyant sur le bouton spécifique de verrouillage. Étendre la ceinture à la longueur désirée (fig. B5).

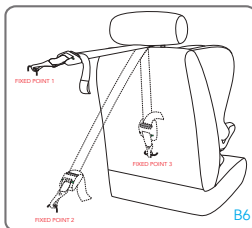

Fixer le dispositif supérieur d'ancrage « Top Tether » au point indiqué dans le manuel d'utilisation du véhicule (Fig. B6). Vérifier la présence de cette icône à l'intérieur de l'habitacle.



## INSTALLATION À BORD DU VÉHICULE

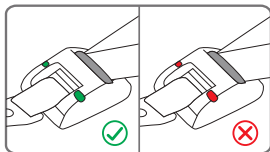
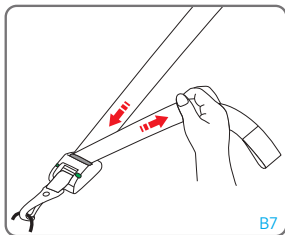

Tendre la sangle du dispositif Top Tether jusqu'à ce que l'indicateur devienne vert. Ceci indique que la sangle est correctement tendue. La sangle Top Tether doit passer au-dessus du dossier du

siège du véhicule, mais jamais au-dessus de l'appuie-tête. Le cas échéant, soulever ou retirer l'appuie-tête du siège.

**⚠** Enrouler la sangle Top Tether excédentaire et la ranger de façon à éviter que l'enfant puisse la prendre et jouer avec, dans la mesure où cela pourrait s'avérer extrêmement dangereux.

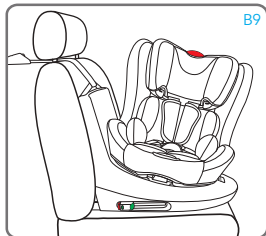
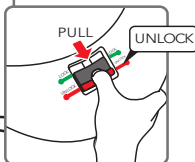
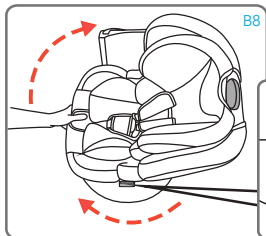

Presser le bouton de rotation et orienter l'assise du siège-auto vers la portière (fig. B8, B9).

## INSTALLATION À BORD DU VÉHICULE

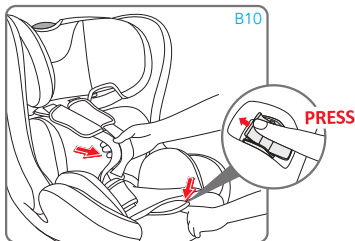

Appuyer sur le bouton de réglage et saisir simultanément les bretelles (ceintures pectorales) en bas, sous le rembourrage des protections pectorales et les tirer vers l'avant pour les desserrer.

**IMPORTANT :** Ne pas tirer sur les bretelles en saisissant le rembourrage de protections pectorales.

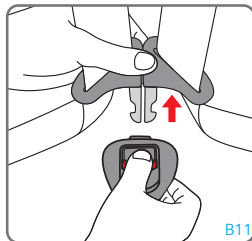

Appuyer sur le bouton rouge sur la boucle centrale pour détacher les bretelles. Positionner les bretelles sur les côtés du siège auto.

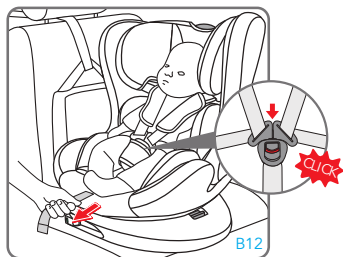

Installer l'enfant dans le siège-auto. Positionner les bretelles par-dessus les épaules de l'enfant, réunir les deux languettes de la ceinture et les attacher à la boucle.

**IMPORTANT!** Un bon réglage de l'appui-tête assure une protection maximale à l'enfant dans le siège-auto.

Lors de l'utilisation du harnais à 5 points, l'appui-tête doit être réglé de telle sorte qu'il y ait un espace équivalant à un doigt (1 cm) entre les bretelles et la partie supérieure des épaules.

**IMPORTANT :** desserrer les bretelles pour les épaules avant de procéder au réglage de l'appui-tête (pour de plus amples détails, cf. « Étape 1 : Desserrer le harnais »). Le réglage des bretelles dans une position inférieure ou supérieure par rapport aux épaules de l'enfant peut compromettre la sécurité de celui-ci.



## INSTALLATION À BORD DU VÉHICULE

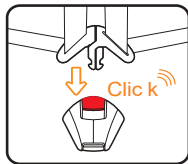

**Pour accrocher la boucle:** Faire correspondre les languettes de la boucle centrale et les insérer dans le logement de la boucle du harnais. Un « click » confirmera le verrouillage.

REMARQUE : pour accrocher la boucle insérer les deux languettes.

**Pour détacher la boucle:** Appuyer sur le bouton rouge pour retirer les languettes de la boucle centrale.

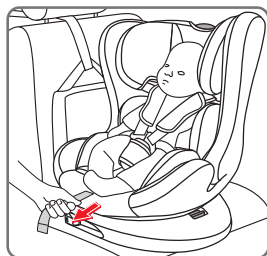

**Serrer le harnais:** Tirez la sangle de réglage du harnais, de manière à le serrer correctement contre le corps de l'enfant.

Si le harnais est bien serré, l'espace entre ce dernier et l'enfant ne doit pas dépasser l'épaisseur d'un doigt (1 cm).

NOTE: Veillez à ce que le harnais soit correctement attaché en essayant de tirer les bretelles vers le haut.

ATTENTION: Ne pas torsader et ne pas superposer les sangles du harnais.

### Précautions pour s'assurer d'avoir attaché correctement le harnais du siège-auto

#### IMPORTANT



**Pour la sécurité de l'enfant, toujours s'assurer que...**

- Les ceintures du harnais sont correctement réglées en fonction de la taille de l'enfant et qu'elles sont correctement tendues ;
- Les sangles pectorales sont réglées dans la bonne position ;
- Les ceintures du harnais ne sont pas torsadées ;
- Les languettes sont correctement accrochées à la boucle.

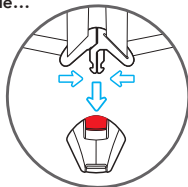

## INSTALLATION À BORD DU VÉHICULE

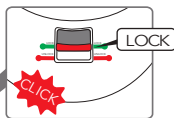
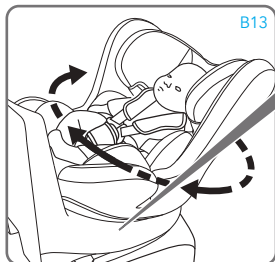

Tourner l'assise dans le sens contraire à la marche. Un clic indiquera qu'elle est bien bloquée. S'assurer que le bouton se trouve en position

de « blocage ».

**IMPORTANT:** Avant de démarrer le véhicule, vérifier que le siège est verrouillé dans le sens opposé au sens de la marche.

**Ne pas orienter le siège-auto dans le sens de la marche si l'enfant pèse moins de 9 kg.**

**IMPORTANT :** Le siège-auto doit être utilisé avec l'assise bloquée et orienté dans le sens contraire à la marche ou dans le sens de la marche, en fonction du groupe d'utilisation. Durant la conduite, il est interdit d'utiliser l'assise du siège-auto orientée dans d'autres positions, dans la mesure où l'enfant ne serait pas protégé en cas d'impact.

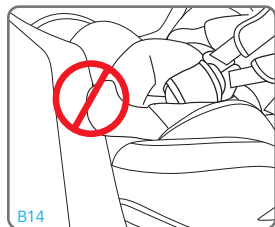

Remarques :

1. L'assise du siège-auto se bloque uniquement lorsqu'elle est orientée dans le sens de la marche ou dans le sens contraire à la marche.
2. Faire attention aux jambes de l'enfant, lorsque l'on tourne le siège-auto (B14).

Appuyer sur le levier de réglage situé sous la partie avant du siège où se trouve le siège-auto et, tout en maintenant enfoncé, tirer ou pousser le siège vers l'avant ou l'arrière. Relâcher le levier dans la position désirée et s'assurer que le siège est bien bloqué. Le dispositif émettra un « clic » quand le verrouillage est en place.

**ATTENTION !** Le siège ne peut être incliné sur une position plus horizontale (4) que s'il est installé dans le sens contraire à la marche. L'utilisation d'autres inclinaisons n'est pas autorisée.

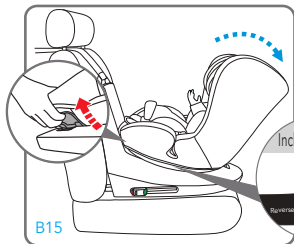

Inclination angle

Reverse gear 4

## INSTALLATION À BORD DU VÉHICULE

**Groupe 1 (9-18 kg, de 9 mois jusqu'à 4 ans environ) – installation dans le sens de la marche**

Installation uniquement sur des véhicules munis du système d'ancrage ISOFIX et d'accrochage Top Tether.

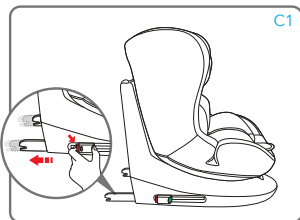

Appuyer en même temps sur les deux côtés du bouton de réglage/décrochage des connecteurs ISOFIX et étendre les connecteurs ISOFIX.

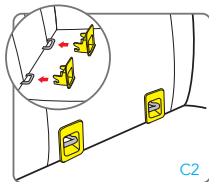
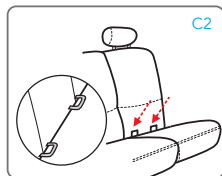

Repérer les systèmes d'accrochage ISOFIX fournis de série dans le véhicule (C2). Si le véhicule n'est pas équipé de guides de fixation ISOFIX de série, introduire les guides fournis avec le siège-auto avec la fente tournée vers le haut, dans les deux points d'ancrage ISOFIX du véhicule.

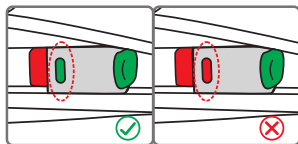
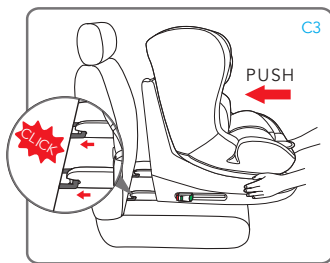

Aligner les connecteurs ISOFIX par rapport aux points d'ancrage fixés au siège du véhicule et resser jusqu'à ce qu'un « clic » se produise. Situé sur les deux étriers, l'indicateur deviendra vert, signalant ainsi que le produit est accroché.

Vérifier que les deux étriers sont bien accrochés. Secouer le siège-auto pour s'assurer qu'il est correctement fixé.

## INSTALLATION À BORD DU VÉHICULE

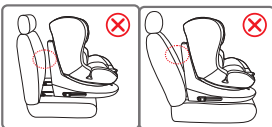
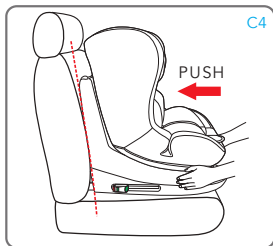

Pousser le siège-auto contre le siège du véhicule; s'assurer que les deux connecteurs ISOFIX sont étendus dans la même position. Il ne doit y avoir aucun espace entre le dossier du siège de la voiture et le siège-auto.

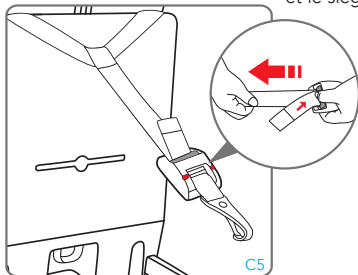

Saisir la ceinture Top Tether et, si nécessaire, l'étirer en appuyant sur le bouton spécifique de verrouillage. Étendre la ceinture à la longueur désirée (fig. C5).

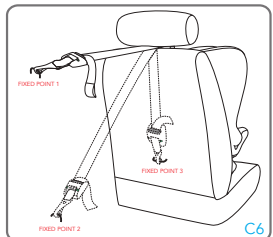

Fixer le dispositif supérieur d'ancrage « Top Tether » au point indiqué dans le manuel d'utilisation du véhicule (Fig. C6). Vérifier la présence de cette icône à l'intérieur de l'habitacle.

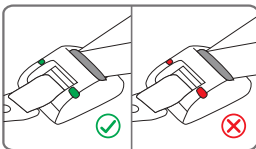
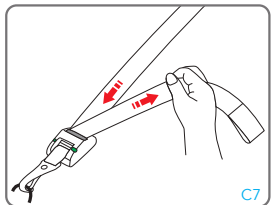

Tendre la sangle du dispositif Top Tether jusqu'à ce que l'indicateur devienne vert. Ceci indique que la sangle est correctement

## INSTALLATION À BORD DU VÉHICULE

tendue. La sangle Top Tether doit passer au-dessus du dossier du siège du véhicule, mais jamais au-dessus de l'appuie-tête. Le cas échéant, soulever ou retirer l'appuie-tête du siège.

**⚠** Enrouler la sangle Top Tether excédentaire et la ranger de façon à éviter que l'enfant puisse la prendre et jouer avec, dans la mesure où cela pourrait s'avérer extrêmement dangereux.

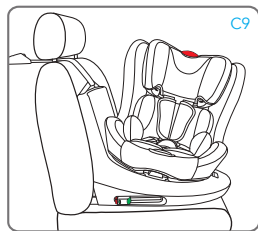
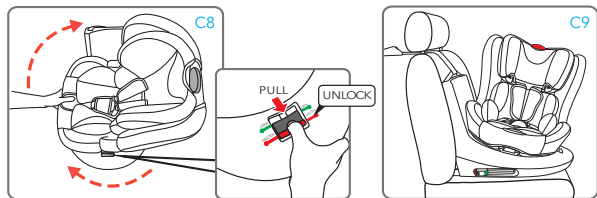

Presser le bouton de rotation et orienter l'assise du siège-auto vers la portière (fig. C8, C9).

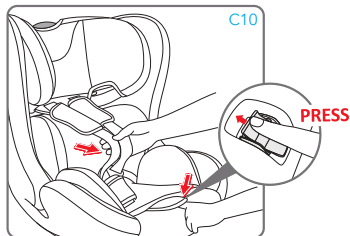

Tendre la sangle du dispositif Top Tether jusqu'à ce que l'indicateur devienne vert. Ceci indique que la sangle est correctement tendue.

La sangle Top Tether doit passer au dessus du dossier du siège du véhicule, mais jamais au-dessus de l'appuie-tête. Le cas échéant, soulever ou retirer l'appuie-tête du siège.

## INSTALLATION À BORD DU VÉHICULE

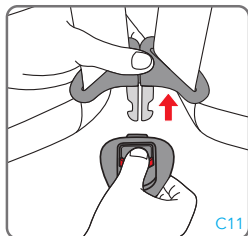

Appuyer sur le bouton rouge sur la boucle centrale pour détacher les bretelles.  
Positionner les bretelles sur les côtés du siègeauto.

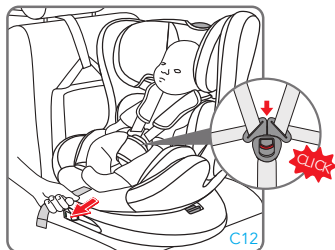

Installer l'enfant dans le siège-auto. Positionner les bretelles par-dessus les épaules de l'enfant, réunir les deux languettes de la ceinture et les attacher à la boucle. **IMPORTANT!** Un bon réglage de l'appuie-tête assure une protection maximale à l'enfant dans le siège-auto.

Lors de l'utilisation du harnais à 5 points, l'appuie-tête doit être réglé de telle sorte qu'il y ait un espace équivalent à un doigt (1 cm)

entre les bretelles et la partie supérieure des épaules.

**IMPORTANT :** desserrer les bretelles pour les épaules avant de procéder au réglage de l'appuie-tête (pour de plus amples détails, cf. « Étape 1 : Desserrer le harnais »). Le réglage des bretelles dans une position inférieure ou supérieure par rapport aux épaules de l'enfant peut compromettre la sécurité de celui-ci.

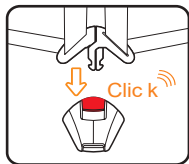

**Pour accrocher la boucle:** Faire correspondre les languettes de la boucle centrale et les insérer dans le logement de la boucle du harnais. Un « click » confirmera le verrouillage.

**REMARQUE :** pour accrocher la boucle insérer les deux languettes.

**Pour détacher la boucle:** Appuyer sur le bouton rouge pour retirer les languettes de la boucle centrale.

## INSTALLATION À BORD DU VÉHICULE

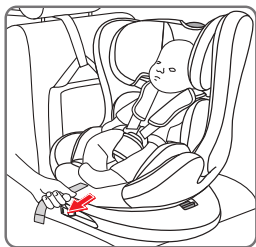

**Serrer le harnais:** Tirez la sangle de réglage du harnais, de manière à le serrer correctement contre le corps de l'enfant. Si le harnais est bien serré, l'espace entre ce dernier et l'enfant ne doit pas dépasser l'épaisseur d'un doigt (1 cm).

NOTE: Veillez à ce que le harnais soit correctement attaché en essayant de tirer les bretelles vers le haut.

ATTENTION: Ne pas torsader et ne pas superposer les sangles du harnais.

Dopo la regolazione, la cinghia di regolazione libera deve essere nascosta sotto la fodera.

### Précautions pour s'assurer d'avoir attaché correctement le harnais du siège-auto

#### IMPORTANT



**Pour la sécurité de l'enfant, toujours s'assurer que...**

- Les ceintures du harnais sont correctement réglées en fonction de la taille de l'enfant et qu'elles sont correctement tendues ;
- Les sangles pectorales sont réglées dans la bonne position ;
- Les ceintures du harnais ne sont pas torsadées ;
- Les languettes sont correctement accrochées à la boucle.

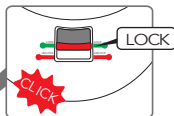
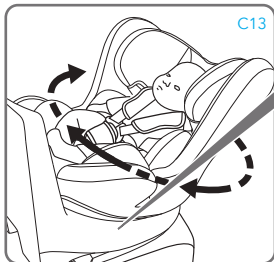
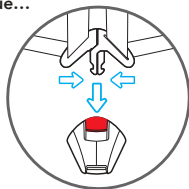

Tourner l'assise dans le sens à la marche. Un clic indiquera qu'elle est bien bloquée. S'assurer que le bouton se trouve en position de « blocage ».

IMPORTANT: Avant de démarrer le véhicule, vérifier que le siège est verrouillé dans le sens de la marche.

**Ne pas orienter le siège-auto dans le sens de la marche si l'enfant pèse moins de 9 kg.**

## INSTALLATION À BORD DU VÉHICULE

**IMPORTANT :** Le siège-auto doit être utilisé avec l'assise bloquée et orienté dans le sens contraire à la marche ou dans le sens de la marche, en fonction du groupe d'utilisation. Durant la conduite, il est interdit d'utiliser l'assise du siège-auto orientée dans d'autres positions dans la mesure où l'enfant ne serait pas protégé en cas d'impact.

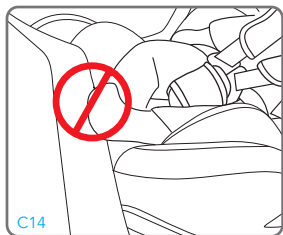

C14

Remarques :

1. L'assise du siège-auto se bloque uniquement lorsqu'elle est orientée dans le sens de la marche ou dans le sens contraire à la marche.
2. Faire attention aux jambes de l'enfant, lorsque l'on tourne le siège-auto.

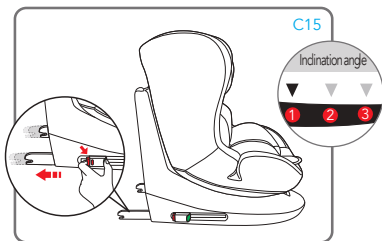

C15

Appuyer sur le levier de réglage situé sous la partie avant du siège où se trouve le siège-auto et, tout en le maintenant enfoncé, tirer ou pousser le siège vers l'avant ou l'arrière. Relâcher le levier dans la position désirée et s'assurer que le siège est bien bloqué. Le dispositif émettra un « clic » quand le verrouillage est en place. Dans le Groupe 1, l'assise peut être inclinée dans les positions 1, 2 et 3.



## INSTALLATION À BORD DU VÉHICULE

### Installation du siège-auto du Groupe 2, 3 pour enfants d'un poids compris entre 15 et 36 kg, avec la ceinture de sécurité à trois points

Il est conseillé d'utiliser la ceinture à 5 points aussi longtemps que possible. Retirer le réducteur pour utiliser le siège-auto dans la configuration GROUPE 1 pendant plus longtemps.

Lorsque l'enfant, en grandissant, dépasse le poids de la configuration d'utilisation prévue pour le GROUPE 1 (de 9 à 18 kg), transformer le siège-auto de façon qu'il puisse être employé pour les GROUPE 2-3 (de 15 à 36 kg). Dans cette configuration, il est impératif de retirer la ceinture à 5 points (harnais) fournie de série avec le siège-auto. Voir le paragraphe "Retirer du harnais à 5 points".

### Installation avec ceinture à 3 points du véhicule.

Il n'est adapté que pour être employé dans les véhicules équipés d'une ceinture de sécurité à 3 points, statique ou à enrouleur, homologuée aux termes de la Réglementation UN/ECE N° 16 ou d'autres normes équivalentes.

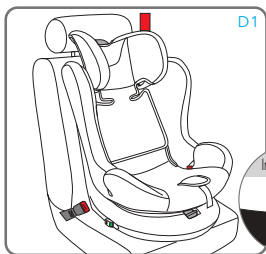

D1

Positionnez le siège-auto sur le siège de la voiture. Régler l'inclinaison de l'assise uniquement en position 1. L'utilisation d'autres inclinaisons n'est pas autorisée. Pousser le siège-auto contre le dossier du siège. Il ne doit y avoir aucun espace entre le dossier du siège de la voiture et le siège-auto (D2).

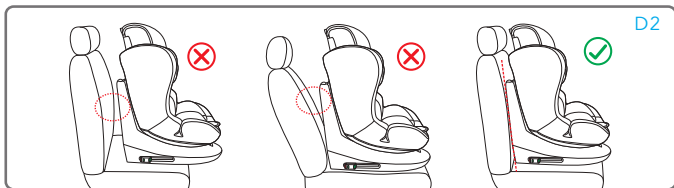
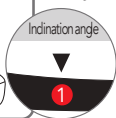

D2

## INSTALLATION À BORD DU VÉHICULE

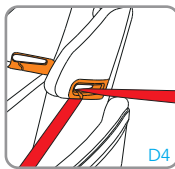
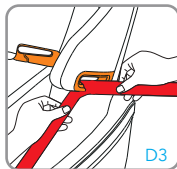

Comme l'indique la figure, faire passer la partie pectorale de la ceinture à 3 points à travers le guide de la ceinture pectorale rouge situé sur la partie inférieure de l'appuie-tête, du côté de l'enrouleur.

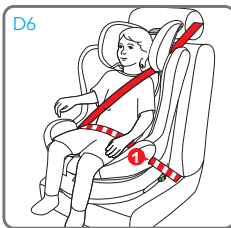
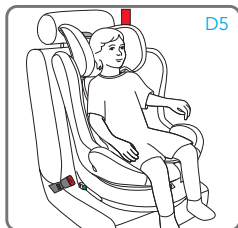

Installer l'enfant dans le siège-auto.

Tirer la ceinture de sécurité à 3 points du véhicule et, en la faisant passer devant l'enfant, attacher la boucle de la ceinture de sécurité du véhicule et insérer ensuite la pointe dans la boucle. Un "click" confirmera le verrouillage.

S'assurer que la ceinture à 3 points est bien mise en place à travers les guides rouges passants des ceintures pectorales « pos.1 », « pos.2 », « pos.3 ».

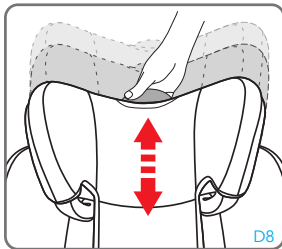

Appuyer sur le bouton et soulever ou abaisser l'appuie-tête en le réglant en fonction de la taille de l'enfant.

S'assurer que le siège-auto est bien bloqué dans la position choisie.

## INSTALLATION À BORD DU VÉHICULE

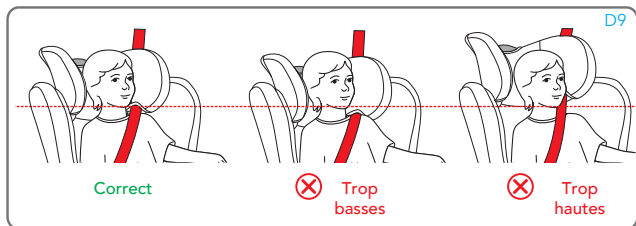

Lors de l'utilisation de la ceinture de sécurité à trois points du véhicule, l'appuie-tête doit être réglé de telle sorte qu'il y ait un espace équivalent à deux doigts entre l'appuie-tête et les épaules de l'enfant. Veiller à ce que la ceinture de sécurité pectorale, en passant par le « Passant pour la ceinture pectorale » sur le côté de l'appuie-tête, soit placée à la hauteur des épaules et non au niveau du cou de l'enfant.

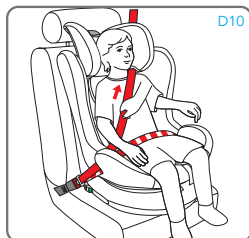

Tendre la ceinture comme l'indique la figure. S'assurer d'avoir positionné la ceinture abdominale le plus bas possible au niveau du bassin de l'enfant et de l'avoir insérée dans les guides de la ceinture abdominale de sécurité ainsi que d'avoir accroché correctement la boucle. La ceinture pectorale doit passer dans le guide ceinture pectorale.

## INSTALLATION À BORD DU VÉHICULE

**Installation du siège-auto du Groupe 2, 3 pour enfants d'un poids compris entre 15 et 36 kg, avec la ceinture de sécurité à trois points et les connecteurs ISOFIX**

Il est conseillé d'utiliser la ceinture à 5 points aussi longtemps que possible. Retirer le réducteur pour utiliser le siège-auto dans la configuration GROUPE 1 pendant plus longtemps. Lorsque l'enfant, en grandissant, dépasse le poids de la configuration d'utilisation prévue pour le GROUPE 1 (de 9 à 18 kg), transformer le siège-auto de façon qu'il puisse être employé pour les GROUPE 2-3 (de 15 à 36 kg). Dans cette configuration, il est impératif de retirer la ceinture à 5 points (harnais) fournie de série avec le siège-auto. Voir le paragraphe "Retirer du harnais à 5 points".

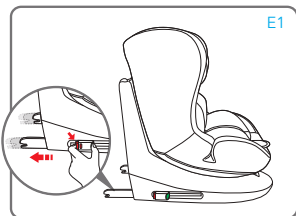

Appuyer en même temps sur les deux côtés du bouton de réglage/déclenchement des connecteurs ISOFIX et étendre les connecteurs ISOFIX.

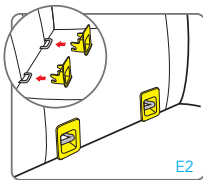
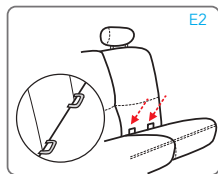

Repérer les systèmes d'accrochage ISOFIX fournis de série dans le véhicule (E2). Si le véhicule n'est pas équipé de guides de fixation ISOFIX de série, introduire les guides fournis avec le siège-auto avec la fente tournée vers le haut, dans les deux points d'ancrage ISOFIX du véhicule.

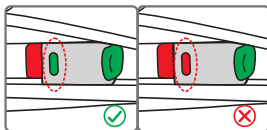
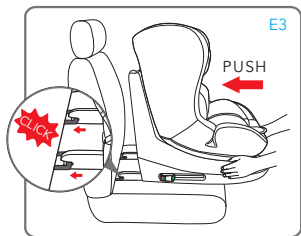

Aligner les connecteurs ISOFIX par rapport aux points d'ancrage fixés au siège du véhicule et presser jusqu'à ce qu'un « clic » se produise. Situé sur les deux étriers, l'indicateur deviendra vert,

## INSTALLATION À BORD DU VÉHICULE

signalant ainsi que le produit est accroché. Secouer le siège-auto pour s'assurer qu'il est correctement fixé.

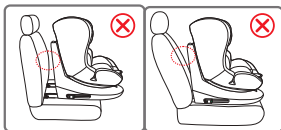
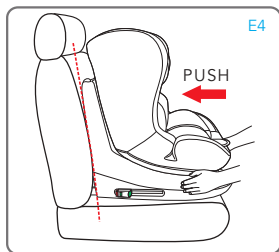

Pousser le siège-auto contre le siège du véhicule; s'assurer que les deux connecteurs ISOFIX sont étendus dans la même position. Il ne doit y avoir aucun espace entre le dossier du siège de la voiture et le siège-auto.

Suivre les indications du paragraphe « Installation du siège-auto, en utilisant uniquement la ceinture à 3 points fournie de série dans le véhicule », pour loger l'enfant dans le siège-auto et le fixer avec la ceinture de sécurité à 3 points.

## RETIRER DU HARNAIS À 5 POINTS

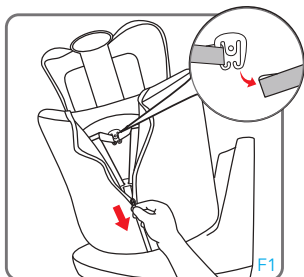

Détacher les sangles de protections pectorales du crochet (fig. F1).

**IMPORTANT :** Ne pas décrocher les ceintures pectorales du support de la ceinture ventrale.

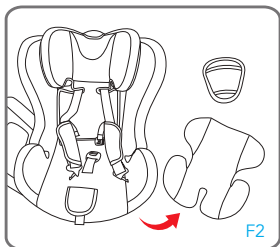

Retirer et conserver le réducteur et la protection de l'entre-jambes.

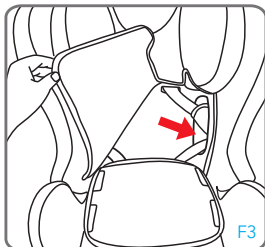

Soulever la housse en tissu du dossier et introduire la ceinture pectorale avec les pointes respectives dans le compartiment latéral gauche et du côté droit.

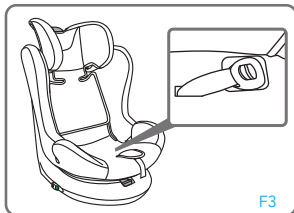

Soulever la housse de l'assise et loger la boucle dans le compartiment sur le côté gauche.

Remettre la housse en place, sur le dossier et sur l'assise.

## REMISE EN PLACE DU HARNAIS À 5 POINTS

### Remise en place du harnais à 5 points pour utilisation dans le groupe 0+/1

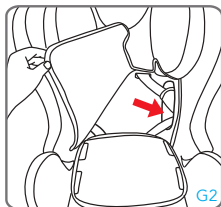

Soulever la housse en tissu du dossier. Extraire les ceintures pectorales des compartiments droit et gauche. Remettre en place la housse sur le dossier.

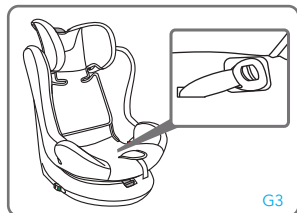

Soulever la housse de l'assise et retirer la ceinture à l'entre-jambes du compartiment où elle est logée.

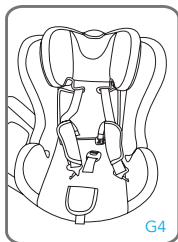

Remettre la housse en place, sur le dossier et sur l'assise. Introduire la boucle avec la ceinture de l'entre-jambes à travers la boutonnière de l'assise. Introduire les sangles des protections pectorales à travers les boutonnières de la housse du dossier et les fentes dans la coque.

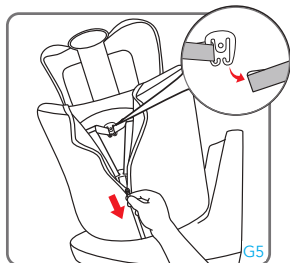

Accrocher les sangles des protections pectorales entre elles. Refermer la fermeture éclair.

## REMISE EN PLACE DU HARNAIS À 5 POINTS

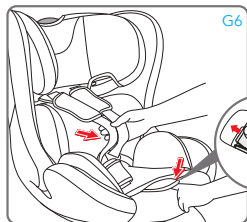

G6 Accrocher la boucle. Vérifier que la ceinture à 5 points (harnais) est bien montée, en la tendant et en la relâchant.

### Retirer la housse

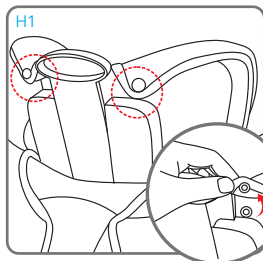

H1 Desserrer le harnais et retirer le réducteur s'il est présent. Soulever l'appuie-tête dans la position la plus haute.

Décrocher les boutons-pression latéraux de fixation de la housse au dossier.

Retirer, en extrayant avec soin le tissu de l'appuie tête.

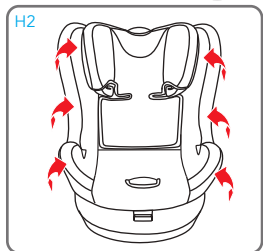

H2 Retirer, en extrayant avec soin le tissu de la structure en commençant par un côté, faire attention pendant que le tissu est extrait du guide de passage de la ceinture abdominale.

Extraire la ceinture d'entrejambes de la housse et retirer le tissu



### Monter la housse

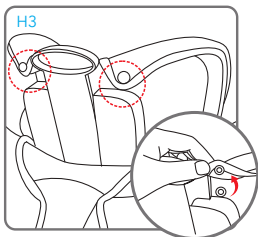

Positionner la housse de l'assise sur le siège-auto et enfiler dans la boutonnière la ceinture d'entrejambes avec protection. Repositionner avec soin la housse le long du côté, dans son emplacement. Faire attention en enfilant le tissu autour du guide de passage de la ceinture abdominale.

Placer le harnais devant la housse, puis la fixer à l'aide des boutons-pression.

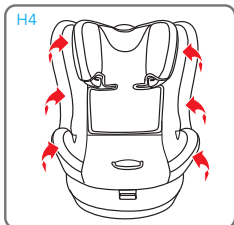

Repositionner avec soin la housse le long du bord de l'appui-tête, dans son emplacement. Accrocher les boutons-pression de la housse de l'appui-tête et de l'assise.

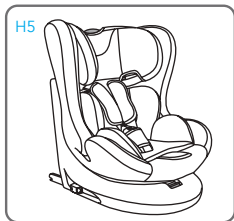

S'assurer de la bonne exécution du montage, vérifier que les ceintures du harnais ne sont pas torsadées.

## Nettoyage et entretien

### Nettoyage

Il est recommandé de n'utiliser que des housses d'origine, étant donné qu'il s'agit de composants d'une importance fondamentale pour que le dispositif fonctionne correctement.

**⚠ Ne pas utiliser le siège-auto sans la housse spécifique.**

- La **housse de revêtement** peut être retirée et lavée en machine, avec un nettoyant doux et en utilisant un programme pour vêtements délicats (30 °C). Suivez les instructions de lavage reportées sur l'étiquette. Les couleurs pourraient s'estomper lors d'un lavage à des températures supérieures à 30° C. Ne pas centrifuger ou placer dans un sèche-linge (car le tissu pourrait se détacher du rembourrage).
- Les **pièces en plastique** peuvent être nettoyées avec de l'eau et du savon. N'utilisez pas de détergents agressifs (tels que des solvants).
- Le **harnais** peut être lavé avec du savon et de l'eau tiède. Attention ! Ne retirez jamais les languettes des boucles des bretelles.

**IMPORTANT :** la housse de revêtement est un élément fondamental pour la sécurité de l'enfant. N'utilisez jamais le siège-auto sans sa housse de revêtement et ne la remplacez en aucun cas avec d'autres produits non homologués, afin d'éviter de mettre en danger la sécurité de l'enfant ou de compromettre le bon fonctionnement du dispositif.



Laver à la main,  
à l'eau ayant une  
température inférieure  
à 30°C



Ne pas traiter  
à l'eau de Javel



Laver à sec,  
sans solvants à  
l'exception du  
trichloroéthylène



Ne pas sécher  
au sèche-linge



Ne pas repasser

## GARANTIE CONVENTIONNELLE

Le contenu indiqué ci-dessous entrera en vigueur à partir du 01.01.2005 et substitue à tout titre et entièrement tout message antérieur concernant la garantie Foppa Pedretti S.p.A.

### GARANTIE CONVENTIONNELLE

Foppa Pedretti S.p.A. ayant siège à Grumello del Monte (Italie) via Volta 11, garantit directement au consommateur ce produit, neuf de fabrication et sans défauts de matériaux, de projet et de fabrication et qu'il est conforme aux caractéristiques qu'elle déclare.

La présente garantie conventionnelle est valable dans tous les pays membres de l'union européenne, elle n'exclut ni ne limite les droits du consommateur conformément aux normes impératives en vigueur en ce qui concerne le vendeur du Produit.

Pour bénéficier de cette garantie conventionnelle, le Consommateur devra ramener le Produit défectueux au vendeur, en lui présentant la preuve de l'achat du produit sur lequel il résulte d'une façon lisible l'adresse du vendeur, la date de l'achat du produit, tampon et signature du vendeur et l'indication du produit même ou dans l'alternative, le ticket de caisse, non modifié sur lequel résultent clairement les mêmes informations.

La garantie conventionnelle a une validité de douze (12) mois à partir de la date de l'achat du produit. Pendant cette période Foppa Pedretti S.p.A. réparera ou substituera, selon son jugement, le produit défectueux.

La garantie conventionnelle est accordée à l'acheteur final du produit (consommateur) et n'exclut ni ne limite les droits impératifs du consommateur même, comme prévus par la loi et/ou les droits que le consommateur peut vanter contre le vendeur/revendeur du produit.

### EXCLUSIONS DE LA GARANTIE CONVENTIONNELLE.

La garantie conventionnelle exclut les dommages apportés au produit quand les causes sont les suivantes : usage non conforme aux dispositions contenues sur le feuillet d'instructions d'utilisation et montage, chocs et chutes, exposition du produit à l'humidité ou à des conditions thermiques ou ambiants extrêmes ou changement brusque de ces conditions, corrosions, oxydation, modifications ou réparations du produit non autorisées, réparations avec l'utilisation de pièces de rechange non autorisées, usage impropre, mauvais ou manque d'entretien, entretien impropre par rapport à ce qui est indiqué sur le feuillet d'instructions d'utilisation et montage, montage incorrect, accidents, action de nourriture ou de boisson, action de produits chimiques, causes de force majeure.

Dans tous les cas Foppa Pedretti S.p.A. décline toute responsabilité quant aux dommages aux personnes et aux choses divers au produit, quand ces dommages ont pour cause la négligence des dispositions, recommandations et avertissements contenus dans le manuel ou dans l'alternative sur le feuillet d'instructions utilisation et montage qui accompagne chaque Produit destiné au propriétaire utilisateur (comme par exemple dans le cas des lits d'enfant: "Surveillez constamment l'enfant. Contrôler que les draps et les couvertures ne couvrent pas la tête de l'enfant...").

Foppa Pedretti S.p.A. décline en outre toute responsabilité quant aux dommages aux personnes et aux choses quand la rupture de ses produits est causée par la détérioration des composants du Produit sujets à l'usure. Sont considérés comme composants sujets à l'usure tous les composants en matière plastique.

## ADVERTENCIA

Este producto cumple con el Reglamento ECE R44/04.

Silla de coche grupo 0+/1/2/3. Apto para niños de 0 a 36 kg (desde el nacimiento hasta los 12 años aproximadamente).

**ATENCIÓN!** Asegúrese de haber observado las instrucciones indicadas en el manual del vehículo antes de transportar niños a bordo. Preste especial atención a la información relacionada con el uso de las sillas de coche para niños en caso de airbags activos.

### ADVERTENCIA!

- Lea atentamente las instrucciones antes de empezar a utilizar la silla y consérvelas en el correspondiente compartimento para poder utilizarlas de nuevo en futuro.
- La inobservancia de las instrucciones de instalación de la silla de coche podría causar riesgos a su niño.
- Los niños suelen esconder pequeños objetos (por ejemplo juguetes) en los bolsillos de los pantalones y de los chaquetones y, a veces, llevan ropa con componentes rígidos (por ejemplo las hebillas de los cinturones). Asegúrese de que dichos objetos no permanezcan encajados entre el niño y el arnés de seguridad para evitar lesiones en caso de accidentes. Esta medida de seguridad se aplica también para los adultos.
- Los niños pequeños pueden ser muy vivaces así que, para conducir tranquilo, es importante explicarles la importancia de la seguridad en el coche de manera que entiendan que el arnés debe permanecer abrochado y que no pueden quitárselo durante todo el viaje.
- Para garantizar la seguridad del niño, el dispositivo debe instalarse y utilizarse de conformidad con lo indicado en el manual de uso.
- La operación de montaje e instalación se efectúa sin que el niño esté montado en la silla de coche.
- Durante el uso los tirantes del arnés deben estar tensados, no retorcidos, regulados correctamente en función del tamaño del niño y protegidos contra posibles daños.
- Dare il buon esempio in prima persona e indossare sempre la cintura di sicurezza.
- Proteja las partes de la silla de coche que no estén revestidas con tejido de la exposición directa al sol para evitar que el niño se pueda quemar.
- Para evitar daños o roturas en la silla de coche, tenga cuidado al mover los distintos componentes que se encuentran a bordo y evite, por ejemplo, que se queden encajados en las puertas.
- No modifique la silla de coche ya que cualquier cambio podría poner en riesgo la seguridad del niño.
- Si ha sufrido un accidente, sustituya completamente el dispositivo de retención o envíelo al fabricante, junto con el atestado del accidente, para que efectúe un control.
- Informe a los pasajeros de cómo se saca al niño de la silla de coche en caso de accidente o de peligro.
- El cinturón abdominal del arnés debe colocarse lo más bajo posible para que las caderas queden aseguradas de forma correcta.

**ADVERTENCIA**

- La silla de coche no debe utilizarse nunca en asientos dotados de airbag frontal activo. (¡Peligro de muerte!)
- Vigile siempre al bebé cuando esté en la silla de coche, incluso cuando tiene el arnés abrochado.
- Asegúrese de que todos los pasajeros del coche lleven puesto el cinturón de seguridad y de que los equipajes u otros objetos sueltos que se encuentren dentro del vehículo estén inmovilizados o fijados para reducir el riesgo de posibles lesiones en caso de accidente.
- La silla de coche debe ir siempre acompañada del manual.
- Queda prohibido el uso de otros accesorios o piezas de recambio no originales; su utilización implica la pérdida de la garantía y anula cualquier petición de indemnización por daños.
- La silla de coche debe utilizarse exclusivamente con el revestimiento original.
- El revestimiento constituye una parte integrante de la silla de coche y tiene un impacto directo en el correcto funcionamiento del dispositivo.
- Si el dispositivo de retención, el revestimiento de la silla de coche y el resto de componentes se usan de forma intensa pueden verse sometidos a distintos grados de desgaste, en función de la duración y de la intensidad de uso del producto, implicando por tanto un cambio obligatorio de las partes.
- Para las piezas de recambio diríjase a su distribuidor de productos para niños o póngase en contacto con el fabricante.
- La silla de coche ha sido testada de conformidad con el Reglamento Europeo ECE R44.04 que se aplica a los dispositivos de seguridad para niños. Si se utiliza como está previsto y de conformidad con las instrucciones de instalación y de uso, la silla de coche sirve para evitar o reducir eventuales lesiones que los niños con un peso de hasta 18 kg puedan sufrir en caso de accidente, independientemente del tipo de accidente y de la gravedad de este.
- FP360 debe instalarse en sentido contrario al de la marcha cuando se utiliza como silla de Grupo 0+ y en el sentido de la marcha cuando se usa como silla de Grupo 1/2/3.
- El dispositivo de seguridad para niños no elude un comportamiento responsable y atento mientras se está conduciendo.
- No utilice la silla de coche si presenta roturas o le faltan piezas, si es de segunda mano, o si ha estado sometida a fuertes presiones en un accidente ya que podría haber sufrido daños estructurales extremadamente peligrosos. No efectúe ninguna modificación en el producto.
- La silla debe estar siempre fijada al vehículo, incluso cuando el niño no esté dentro, ya que, en caso de frenado repentino, podría provocar lesiones a los ocupantes del vehículo.
- Esta silla de coche es adecuada para niños de un peso inferior a 36 kg.
- Utilice únicamente los puntos de anclaje mencionados en el presente manual y señalados visiblemente en el dispositivo de retención.
- No instale la silla de coche en la dirección de la marcha si el niño pesa menos de 9 kg.
- Los componentes rígidos y de plástico del dispositivo de retención deben estar colocados

## ADVERTENCIA

- y fijados de manera que no se queden encajados en los asientos o en las puertas durante el uso diario del producto.
- **ADVERTENCIA:** Utilice el dispositivo de bloqueo de la apertura de las puertas desde el interior, si el vehículo dispone del mismo. Es ideal para impedir al niño abrir la puerta.
  - **ADVERTENCIA:** Cuando realice un largo viaje, haga varias paradas para que el niño pueda relajarse y airearse.
  - **ADVERTENCIA:** Utilizar la silla de coche incluso cuando se trate de viajes cortos, ya que es precisamente en estos casos cuando se registran la mayor parte de los accidentes.
  - **ADVERTENCIA:** No deje al niño sin vigilancia en un dispositivo de sujeción para niños.
  - **ADVERTENCIA:** La sillita para coche solo debe montarse en el asiento del pasajero.
  - **ADVERTENCIA:** Después del montaje, asegúrese de que la sillita esté bien fijada en el asiento del coche y de que no oscile. Si el cinturón del vehículo se ha aflojado, vuelva a colocar e instalar la sillita.
  - **ADVERTENCIA:** La sillita para coche siempre se debe fijar en el asiento del vehículo, aunque no se utilice.
  - **ADVERTENCIA:** No utilice el dispositivo de sujeción para niños sin la funda.
  - **ADVERTENCIA:** No sustituya la funda con una funda diferente a la aconsejada por el fabricante, ya que influye directamente en el funcionamiento del dispositivo de sujeción.
  - **IMPORTANTE:** Durante largos viajes, realice pausas con intervalos de tiempo regulares y compruebe que la sillita esté instalada de manera correcta y que los cinturones no se hayan aflojado.
  - **ADVERTENCIA:** En caso de emergencia, es importante desenganchar la hebilla rápidamente para dejar libre al niño.
  - La hebilla es de apertura fácil y nunca debe taparse. Enseñe al niño que no debe jugar con la hebilla.
  - **ADVERTENCIA:** No coloque debajo de la sillita, entre ella y el asiento, tejidos (por ejemplo una toalla o un cojín) ya que en caso de accidente podría influir en la seguridad del producto.
  - **ADVERTENCIA:** En invierno, no ponga al niño en la sillita con ropa demasiado voluminosa. La ropa demasiado voluminosa puede influir en la regulación incorrecta del cinturón de seguridad. De producirse un accidente, el cinturón de seguridad podría no sujetar correctamente al niño.
  - Si es necesario, caliente el habitáculo o utilice una manta, colocándola por encima del arnés, para abrigar al niño.
  - **ADVERTENCIA:** Asegúrese de que los objetos móviles, como el equipaje o libros en el interior del vehículo, estén bien fijados. Pueden provocar lesiones y heridas si se produjera un accidente.

### EXPOSICIÓN A LA LUZ SOLAR / DÍAS DE CALOR

- **ADVERTENCIA:** No deje NUNCA al niño en la sillita, mientras el coche esté aparcado, especialmente si está expuesto a la luz directa del sol o en un día de mucho calor.
- **ADVERTENCIA:** No deje NUNCA la sillita de coche bajo el sol durante horas, ya que esto

## ADVERTENCIA

podría ser peligroso para su hijo. Las partes de metal y las partes de plástico podrían calentarse. El tejido podría descolorarse.

- Cubra con una tela la sillita si el coche está aparcado a pleno sol.

### SILLITAS DE SEGUNDA MANO o SILLITAS ESTROPEADAS

- **ADVERTENCIA:** No compre NUNCA una sillita para el coche de segunda mano. Podría tener daños o roturas por dentro que no se ven.
- **IMPORTANTE:** La garantía del fabricante está dirigida exclusivamente al primer usuario del producto y asociada al propietario de la primera adquisición.
- **ADVERTENCIA:** Si la sillita para coche o los cinturones de seguridad del vehículo presentan daños o señales de desgaste por el uso, deben ser sustituidos.
- **ADVERTENCIA:** Hay que sustituir la sillita para coche si ha sufrido un esfuerzo violento debido a un accidente que podría haber provocado una rotura interna imperceptible a la vista, o en caso de desgaste.

### ANTES DE EMPEZAR

- **ADVERTENCIA:** No instale la sillita para coche en asientos dirigidos hacia la parte trasera del vehículo o en asientos orientados lateralmente.
- **ADVERTENCIA:** Antes de instalar la sillita, compruebe que el asiento del pasajero utilizado tenga el respaldo bloqueado en posición vertical.
- **ADVERTENCIA:** No use la sillita en casa como si fuera una silla normal. Ha sido diseñada para ser utilizada en el coche.
- **ADVERTENCIA:** Asegúrese de que los equipajes u otros objetos que potencialmente puedan producir contusiones o heridas al pasajero de la sillita de producirse impacto, estén bien fijados.

### MÉTODO DE INSTALACIÓN

DIRECCIÓN	GRUPO	MÉTODO DE INSTALACIÓN	HOMOLOGACIÓN
Hacia atrás	0+	ISOFIX + TOP TETHER	Semi-Universal
Hacia delante	1	ISOFIX + TOP TETHER	Universal
Hacia delante	2, 3	ISOFIX + cinturón de 3 puntos	Semi-Universal
Hacia delante	2, 3	cinturón de 3 puntos	Universal

Advertencia	PAG 124
Método de instalación	PAG 127
Componentes suministrados	PAG 129
Información general	PAG 130
Uso de la silla de coche	PAG 134
Regulación de la altura del apoyacabezas	PAG 136
Uso de la hebilla	PAG 137
Desbloqueo del sistema ISOFIX y Top Tether7	PAG 137
Regulación de los cinturones de seguridad, arnés (GR 0+/1)	PAG 138
Reclinar el asiento	PAG 139
Instalación en sentido contrario a la dirección de la marcha - Grupo 0+ (0-13 kg).	PAG 141
Instalación en la dirección de la marcha - Grupo 1(9-18 kg)	PAG 147
Instalación de la silla de coche del Grupo 2/3, con el cinturón de seguridad de tres puntos	PAG 153
Instalación de la silla de coche del Grupo 2/3, con el cinturón de seguridad de tres puntos y conectores ISOFIX	PAG 156
Retirar el arnés de 5 puntos	PAG 158
Retirar el revestimiento	PAG 160
Limpieza y mantenimiento	PAG 162
Garantía convencional	PAG 163



## COMPONENTES SUMINISTRADOS

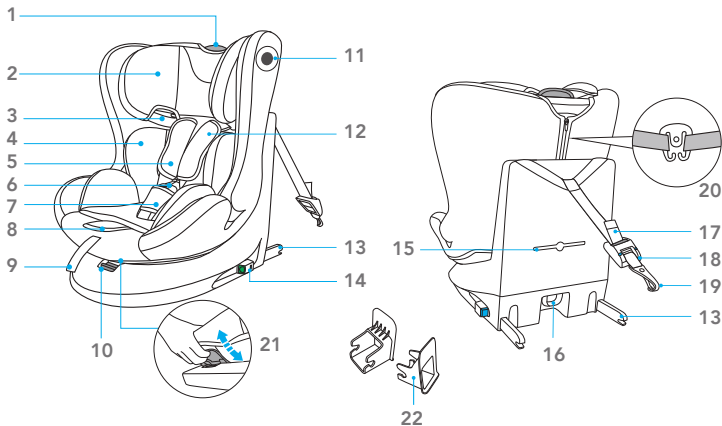

- |     |  |     |  |
|-----|--|-----|--|
| 1.  | Asa de regulación del apoyacabezas           | 12. | Tirantes                               |
| 2.  | Apoyacabezas                                 | 13. | Conectores ISOFIX                      |
| 3.  | Guía para el cinturón pectoral (GR.2 - GR.3) | 14. | Botón de desenganche ISOFIX            |
| 4.  | Adaptador para GR. 0+/1                      | 15. | Compartimento de las instrucciones     |
| 5.  | Protección del cinturón pectoral             | 16. | Gancio per stoccaggio Top Tether       |
| 6.  | Hebilla                                      | 17. | Top Tether                             |
| 7.  | Protección inguinal                          | 18. | Regulador Top Tether                   |
| 8.  | Botón de regulación de tirantes              | 19. | Mosquetón de anclaje Top Tether        |
| 9.  | Correa de regulación de tirantes             | 20. | Conector almohadillas para los hombros |
| 10. | Botón de rotación                            | 21. | Manija de regulación del asiento       |
| 11. | Sistema de protección lateral                | 22. | Guía para el conector ISOFIX           |

## INFORMACIÓN GENERAL

### INFORMACIÓN GENERAL

En caso de uso como dispositivo ISOFIX con Top Tether "Semiuniversal" de retención para niños (grupo 0+)

#### ADVERTENCIA 1

1. El grupo de masa y la clase de dimensión ISOFIX para los que se puede utilizar el dispositivo son: grupo 0+, D.
2. Dispositivo ISOFIX de retención para niños. Cuenta con la aprobación del Reglamento ECE R44/04 para el uso general en vehículos dotados de sistemas de fijación ISOFIX.
3. Adecuado solo para su uso en vehículos con asientos dotados de sistema de fijación ISOFIX (véase la lista de vehículos) de conformidad con el sistema de retención y la clase de tamaño
4. Este sistema de retención para niños cumple con la clase de dimensión ISOFIX: grupo 0+ (desde el nacimiento hasta los 13 kg) D.
5. En caso de dudas póngase en contacto con el fabricante del dispositivo de retención o con el distribuidor.

¡ATENCIÓN! En el grupo 0+, la silla de coche debe fijarse al asiento solo y exclusivamente con los anclajes inferiores ISOFIX y la correa Top Tether fijada al punto de anclaje previsto por el fabricante.

#### ADVERTENCIA 2

Este dispositivo de retención infantil es conforme a la homologación "semi-universal" y se puede fijar a los siguientes asientos de los automóviles:

<b>VEHÍCULO</b>	<b>DELANTERO</b>	<b>TRASERO</b>	
(Consulte la lista de compatibilidad)	Asiento lateral	Asiento central	
	SI	SI	NO

La silla de coche también se podría instalar a bordo de otros automóviles.

En caso de dudas, póngase en contacto con el fabricante o con el distribuidor de la silla de coche.

Puede que el fabricante del vehículo indique en su manual la idoneidad para la instalación sobre el asiento en diferentes posiciones. En caso de dudas, póngase en contacto con el fabricante del sistema de retención para niños o con el distribuidor.

## INFORMACIÓN GENERAL

### Grupo 1 (ISOFIX UNIVERSAL).

#### AVISO IMPORTANTE:

1. Este es un dispositivo de retención para niños «ISOFIX UNIVERSAL» para el grupo 1 (9-18 kg) para su uso en vehículos dotados de sistema de anclaje ISOFIX, y «Universal/ Semi-Universal» para el grupo 2 y 3 (15-36 kg). Homologado en cumplimiento del Reglamento n.º 44/04, es adecuado para su uso general en los vehículos y compatible con la mayor parte, aunque no todos, los asientos del vehículo.
2. Para el uso de un sistema ISOFIX UNIVERSAL es necesario leer el manual del vehículo antes de comenzar con la instalación. El manual del vehículo indicará los asientos compatibles con la clase de tamaño de la silla de coche, homologada ISOFIX UNIVERSAL.
3. Este dispositivo de retención ha sido clasificado como “Universal” según criterios de homologación más estrictos respecto a los modelos anteriores que no disponen de este aviso.
4. El grupo de masa y la clase de tamaño ISOFIX para los que el dispositivo es utilizable son: GRUPO 1, clase B1 para 9-18 kg.
5. En caso de dudas póngase en contacto con el fabricante del dispositivo de retención o con el distribuidor.

**ATENCIÓN!** En el grupo 1, la silla de coche debe fijarse al asiento únicamente con los anclajes inferiores ISOFIX y la correa Top Tether fijada al punto de anclaje previsto por el fabricante. Consulte el manual del vehículo para comprobar que las sillas de coche ISOFIX de categoría B1 sean adecuadas para su automóvil.

## INFORMACIÓN GENERAL

### En caso de uso como dispositivo “universal” (grupo 2, 3)

#### ADVERTENCIA 1

1. Esta sillita para coche es un dispositivo de sujeción «universal» para niños. Homologada según el reglamento N.º 44/04, es idónea para utilizarla en el interior de vehículos, y es compatible con la mayor parte (salvo excepciones) de los asientos de los coches.
2. Se garantiza una compatibilidad total si el fabricante de los vehículos declara que los vehículos son idóneos para alojar dispositivos de sujeción «universales».
3. Este dispositivo de sujeción está clasificado como «universal», de acuerdo con los criterios de homologación más estrictos, respecto de los modelos anteriores que ya no cumplen las nuevas disposiciones.
4. En caso de dudas, póngase en contacto con el fabricante del dispositivo de sujeción o con el vendedor más cercano.

## INFORMACIÓN GENERAL

### INFORMACIÓN GENERAL

En caso de uso como dispositivo "semiuniversal" (grupo 2, 3)

#### ADVERTENCIA 1

1. Este es un dispositivo de retención para niños ISOFIX "SEMIUNIVERSAL", homologado según el Reglamento N.º 44/04 para el uso general en vehículos dotados de sistemas de anclaje ISOFIX.
2. Este dispositivo de retención se ha clasificado como "SEMIUNIVERSAL" y siguiendo criterios de homologación más estrictos respecto a modelos anteriores que no disponen del presente aviso.
3. Esta silla de coche es apto para los GRUPOS2,3 (15-36 kg) y solo para los vehículos (especificados en la lista de vehículos) dotados de sistemas de anclaje ISOFIX y cinturón de seguridad de 3 puntos, estático o con enrollador, homologado según el Reglamento UN/ECE N.º16 u otros estándares equivalentes.
4. Para usar un sistema ISOFIX es totalmente necesario leer el manual del vehículo antes de la instalación de la silla de coche. El manual indicará los sitios compatibles con la clase de tamaño de la silla de coche.
5. En caso de dudas póngase en contacto con el fabricante del dispositivo de retención o con el distribuidor.

#### ADVERTENCIA 2

Este dispositivo de retención infantil es conforme a la homologación "semi-universal" y se puede fijar a los siguientes asientos de los automóviles:

<u>VEHÍCULO</u>	<u>DELANTERO</u>	<u>TRASERO</u>	
(Consulte la lista de compatibilidad)	Asiento lateral	Asiento central	
	SI	SI	NO

La silla de coche también se podría instalar a bordo de otros automóviles.

En caso de dudas, póngase en contacto con el fabricante o con el distribuidor de la silla de coche.

Puede que el fabricante del vehículo indique en su manual la idoneidad para la instalación sobre el asiento en diferentes posiciones. En caso de dudas, póngase en contacto con el fabricante del sistema de retención para niños o con el distribuidor.

Apto solo si los vehículos homologados están equipados con cinturones de seguridad subabdominal/de tres puntos/estáticos/con enrollador, homologados en virtud del Reglamento UN/ECE n.º 16 u otras normas equivalentes.

## USO A BORDO DEL VEHÍCULO

**Consultar el manual del vehículo para comprobar las posiciones aprobadas como posiciones ISOFIX.**

Este dispositivo de retención puede utilizarse exclusivamente a bordo de aquellos vehículos presentes en la lista, dotados de cinturones de seguridad de 3 puntos/con enrollador, homologados en virtud del Reglamento UNI/ECE n.º 16 u otras normas equivalentes.

Esta silla de coche debe instalarse obligatoriamente en el sentido de la marcha; está prohibido instalarla en sentido contrario o transversal respecto a la dirección de la marcha. En función del grupo de uso, el asiento giratorio a 360° puede orientarse en el sentido de la marcha o en sentido contrario a esta.

## USO DE LA SILLA DE COCHE

## Consejos de seguridad

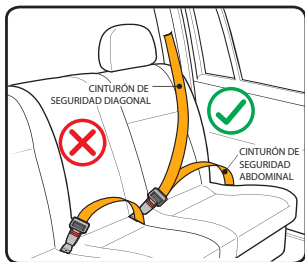

La silla de coche puede instalarse solo si los vehículos considerados idóneos están dotados de cinturones de seguridad de 3 puntos, homologados según el Reglamento UN/ECE n.º 16 u otras normativas equivalentes.

## Uso correcto de la silla de coche



• En la dirección de la marcha	SÍ
• En sentido contrario a la dirección de la marcha	SÍ
• El vehículo solo dispone de cinturones de seguridad de 2 puntos	NO
• El vehículo está dotado de cinturones de seguridad de 3 puntos	SÍ
• Asiento del copiloto	SÍ (?1)
• Asiento posterior	SÍ
• Asiento posterior central con cinturón de seguridad de tres puntos	SÍ (?2)

(Aténgase estrictamente a las normativas vigentes en el país de residencia).

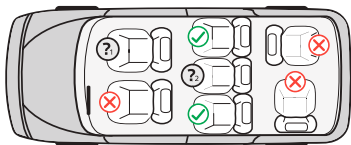

✓ Instalación permitida

✗ Instalación no permitida

? No instalar la silla de coche sobre el asiento anterior con el airbag activado

? Instalación permitida solo si el asiento está dotado de cinturones de seguridad de 3 puntos

## USO DE LA SILLA DE COCHE

### GRUPO 0+ (0-13 KG) (en sentido contrario a la dirección de la marcha)

Para niños con un peso comprendido entre los 0 y los 13 kg (desde el nacimiento hasta los 15 meses aproximadamente).

**SE PUEDE UTILIZAR EN SENTIDO CONTRARIO A LA DIRECCIÓN DE LA MARCHA PARA NIÑOS DESDE EL NACIMIENTO HASTA LOS 18 KG.**

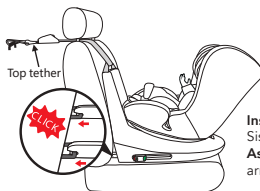

**Instalación:**  
Sistema ISOFIX + Top Tether  
**Asegurar al niño con:**  
arnés de 5 puntos

### GRUPO 1 (en la dirección de la marcha)

Para niños con un peso comprendido entre los 9 y los 18 kg (desde los 9 meses a los 4 años aproximadamente).

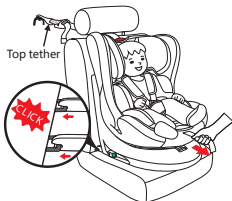

**Instalación:**  
Sistema ISOFIX + Top Tether  
**Asegurar al niño con:**  
arnés de 5 puntos

### GRUPOS 2 y 3 (en la dirección de la marcha)

Para niños con un peso comprendido entre los 15 y los 36 kg (desde los 3 a los 12 años aproximadamente).



**Instalación:**  
Sistema ISOFIX + cinturón de seguridad de 3 puntos  
**Asegurar al niño con:**  
cinturón de seguridad de 3 puntos



**Instalación:**  
cinturón de seguridad de 3 puntos  
**Asegurar al niño con:**  
cinturón de seguridad de 3 puntos

## USO DE LA SILLA DE COCHE

### Regulación de la altura del apoyacabezas y de los tirantes

La correcta regulación del apoyacabezas garantiza la máxima protección para el niño sentado en la silla de coche.

**Grupo 0+/1:** Cuando se utiliza el arnés de 5 puntos, el apoyacabezas debe regularse de forma que entre los tirantes y la parte superior de los hombros haya un espacio de 1 dedo (1 cm).

**IMPORTANTE:** Aflojar los tirantes para los hombros antes de regular el apoyacabezas. Si los tirantes se regulan en una posición inferior o superior respecto a los hombros del niño, se podría comprometer la seguridad del mismo.

**Grupo 2/3:** Cuando se utiliza el cinturón de seguridad de 3 puntos del vehículo, el apoyacabezas debe regularse de forma que haya un espacio de dos dedos entre el apoyacabezas y los hombros del niño. Asegurarse de que el cinturón de seguridad pectoral, al pasar por la "guía del cinturón pectoral" en el lateral del apoyacabezas, quede situado a la altura de los hombros y no del cuello del niño.

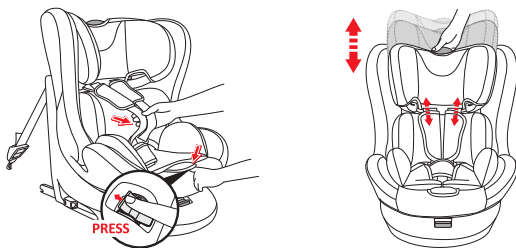

**Cómo aflojar el arnés:** Pulsar el botón de regulación y al mismo tiempo sujetar los tirantes (cinturones pectorales) por la parte inferior, debajo del acolchado de las protecciones pectorales, y tirar hacia delante para aflojarlos.

**IMPORTANTE:** no tire de los tirantes sujetando los acolchados de protección pectoral.

**Regular el apoyacabezas:** Pulsar el botón y levantar o bajar el apoyacabezas regulándolo en función de la estatura del niño. En el grupo 1, la regulación del apoyacabezas también regula la altura de los tirantes.



## USO DE LA SILLA DE COCHE

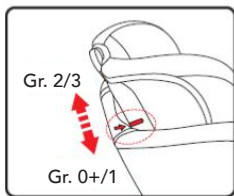

NOTAS: Cada vez que se utilice, comprobar que el apoyacabezas y el arnés estén regulados correctamente.

NOTAS: Cuando la línea roja supere la altura de la estructura de la silla de coche, hay que utilizar la silla de coche con instalación para los grupos 2 o 3.

## Uso de la hebilla

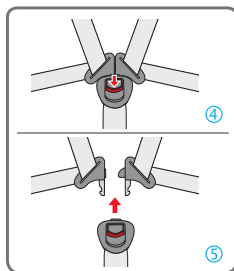
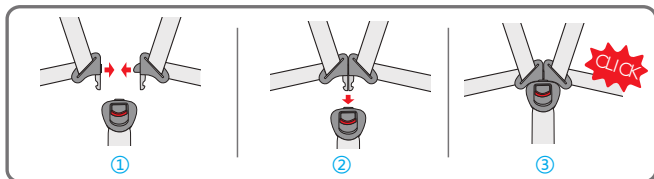

**Para enganchar la hebilla:** Hacer corresponder las lengüetas de la hebilla central (fig. 1-2) e introducir las en su cavidad correspondiente en el interior de la hebilla del arnés. Un "clic" indicará que se ha enganchado correctamente (fig. 3).

**Para desenganchar la hebilla:** Pulsar el botón rojo para extraer las lengüetas de la hebilla central (fig. 4-5).

## Desbloqueo del sistema ISOFIX y Top Tether

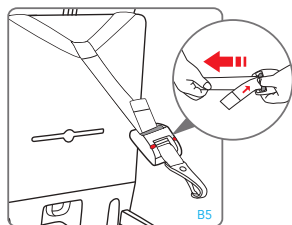

## Desenganchar el Top Tether

Para desenganchar la correa Top Tether, pulsar el botón del dispositivo de regulación de tensión de la correa Top Tether y aflojar el cinturón para reducir la tensión de fijación. Desenganchar el mosquetón de anclaje de la correa.

## USO DE LA SILLA DE COCHE

## Desbloqueo del sistema ISOFIX



Pulsar a la vez ambos lados del botón; el indicador ISOFIX se volverá de color rojo (fig. 1). Repetir esta operación en los dos botones de desenganche ISOFIX.

Una vez que los conectores ISOFIX se hayan desenganchado, deslizar los conectores a lo largo de la estructura para retraerlos. (fig. 2). Retirar la silla de coche (fig.3).

## Regulación de los cinturones de seguridad, arnés

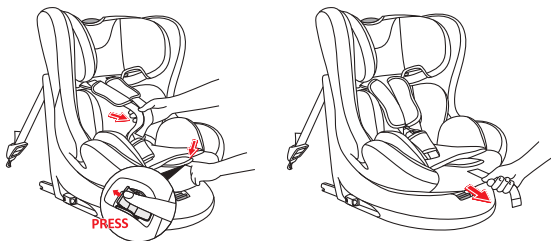

**Cómo aflojar el arnés:** Pulsar el botón de regulación y al mismo tiempo sujetar los tirantes (cinturones pectorales) por la parte inferior, debajo del acolchado de las protecciones pectorales, y tirar hacia delante para aflojarlos.

**IMPORTANTE:** no tire de los tirantes sujetando los acolchados de protección pectoral.

**Apretar el arnés:** Tire de la correa de regulación del arnés para tensarlo correctamente contra el cuerpo del niño. Si el arnés se tensa correctamente, el espacio que debe quedar entreste y el niño ha de ser inferior al espesor de un dedo (1 cm).

**NOTA:** Controle que la hebilla esté correctamente enganchada tirando de los tirantes y del cinturón abdominal.

**ATENCIÓN:** No retorcer ni sobreponer las correas del arnés.

## USO DE LA SILLA DE COCHE

## Reclinar el asiento

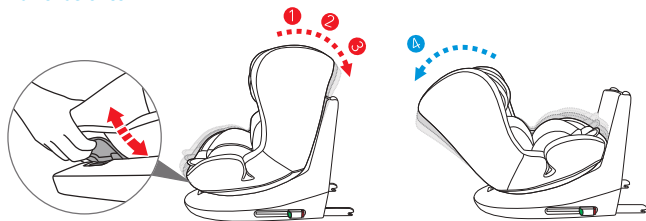

- En el Grupo 0+ (0-13 kg) el asiento debe inclinarse en la única posición más reclinada (pos. 4)
- En el Grupo 1 (9-18 kg) el asiento de la silla de coche puede inclinarse en 3 posiciones distintas (pos. 1,2,3).
- En el Grupo 2-3 (15-36 kg) el asiento de la silla de coche puede inclinarse solo en 1 posición, la posición vertical (1).

**Para regular la inclinación:** Presione la manija de regulación situada debajo de la parte frontal del asiento de la sillita y, manteniéndola presionada, tire o empuje el asiento hacia delante o hacia atrás. Suelte la manija en la posición deseada y asegúrese del bloqueo correcto del asiento; notará un “clic” cuando se enganche.

## INSTALACIÓN A BORDO DEL VEHÍCULO

### Cómo instalar el sistema ISOFIX

Si su coche no dispone de serie de guías para los conectores ISOFIX, introducir las guías suministradas con la silla de coche con la cavidad orientada hacia arriba en los dos puntos de anclaje ISOFIX del vehículo.

NOTA: los puntos de anclaje ISOFIX se encuentran entre la silla y el respaldo del asiento del vehículo.

Alinee los conectores ISOFIX con los puntos de anclaje fijados en el asiento del vehículo y presione hasta escuchar un "clic". El indicador (14) presente en ambos enganches pasa al color verde para indicar que se ha realizado el acoplamiento. Menear la silla de coche para asegurarse de que esté correctamente enganchada. Empujar la silla de coche contra el asiento, asegurarse de que los dos conectores ISOFIX se encuentren en la misma posición.

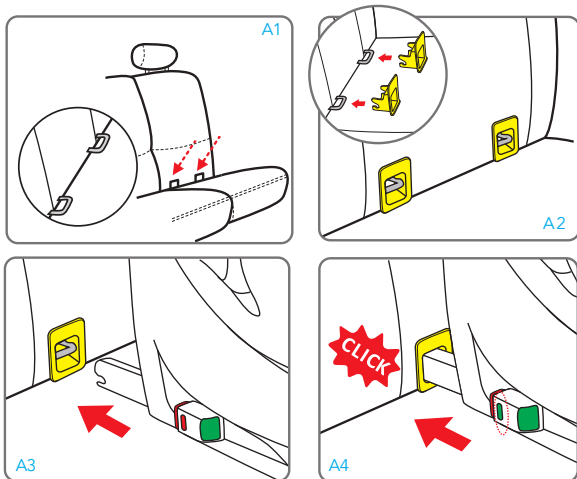

## INSTALACIÓN A BORDO DEL VEHÍCULO

**Grupo 0+ (0-13 kg, desde el nacimiento hasta los 15 meses aproximadamente) - instalación en sentido contrario a la dirección de la marcha.**

Instalación solo en vehículos dotados de sistema de anclaje ISOFIX y enganche Top Tether.

**⚠️ NO instalar la silla de coche en el asiento de copiloto con el airbag activado: esto podría causar LESIONES GRAVES, E INCLUSO LETALES.**

NOTAS: La silla de coche está homologada para el uso en sentido contrario a la dirección de la marcha con niños hasta los 18 kg de peso; se recomienda utilizar la posición en sentido contrario a la dirección de marcha lo máximo posible, incluso con niños entre los 9 y los 18 kg de peso (grupo 1), hasta que así lo permita la estatura del niño.

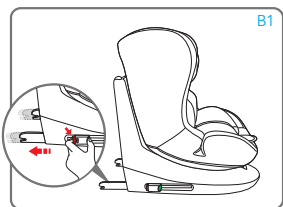

B1



Pulsar a la vez ambos lados del botón de regulación/desenganche de los conectores ISOFIX y extender los conectores ISOFIX.

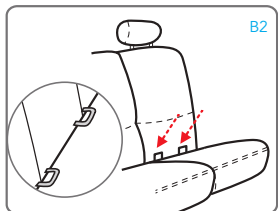

B2

Identificar los enganches ISOFIX suministrados con el vehículo (B2). Si su coche no dispone de serie de guías para los conectores ISOFIX, introducir las guías suministradas con la silla de coche con la cavidad orientada hacia arriba en los dos puntos de anclaje ISOFIX del vehículo.

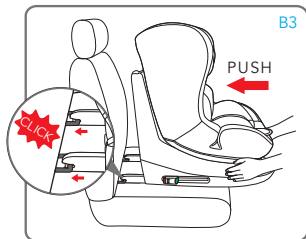

B3

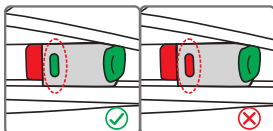

Alinee los conectores ISOFIX con los puntos de anclaje fijados en el asiento del

vehículo y presione hasta escuchar un "clic". El indicador (14) presente en ambos enganches pasa al color verde para indicar que se ha realizado el acoplamiento. Comprobar que ambos enganches

## INSTALACIÓN A BORDO DEL VEHÍCULO

se hayan acoplado correctamente. Menear la silla de coche para asegurarse de que esté correctamente enganchada.

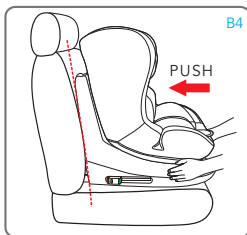

Empujar la silla de coche contra el asiento, asegurarse de que los dos conectores ISOFIX se encuentren en la misma posición. No debe quedar ningún hueco entre el respaldo del asiento del coche y la silla de coche.

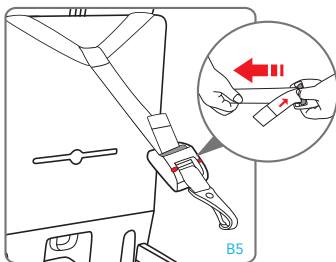

Agarrar el cinturón Top Tether y, si fuera necesario, alargar la correa presionando el correspondiente botón de bloqueo, extender la correa hasta conseguir la longitud deseada (fig. B5).

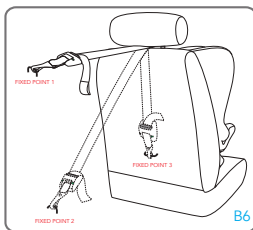

Enganchar el dispositivo superior de fijación "Top Tether" en el punto de anclaje indicado en el manual de uso del vehículo (fig. B6). Comprobar la presencia de este icono en el interior del habitáculo.



## INSTALACIÓN A BORDO DEL VEHÍCULO

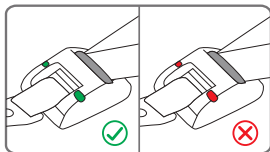
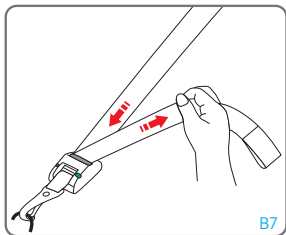

Empujar la silla de coche contra el asiento, asegurarse de que los dos conectores ISOFIX se encuentren en la misma posición.

**⚠** Enrollar la parte sobrante de la correa Top Tether y colocarla de forma que el niño no pueda cogerla y jugar con ella, ya que podría suponer un grave peligro.

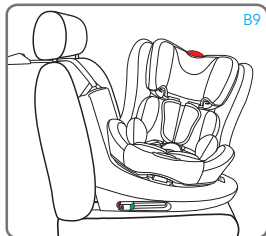
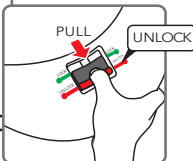
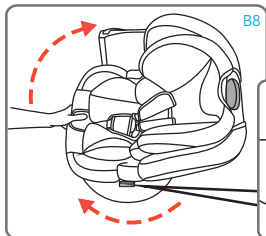

Presionar el botón de rotación y dirigir el asiento de la silla hacia la puerta (fig. B8, B9).

## INSTALACIÓN A BORDO DEL VEHÍCULO

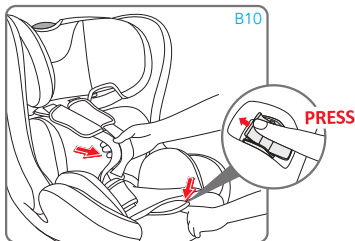

Pulsar el botón de regulación y al mismo tiempo sujetar los tirantes (cinturones pectorales) por la parte inferior, debajo del acolchado de las protecciones pectorales, y tirar hacia delante para aflojarlos.

**IMPORTANTE:** no tire de los tirantes sujetando los acolchados de protección pectoral.

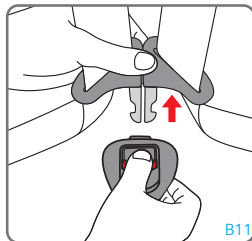

Pulsar el botón rojo de la hebilla central para desenganchar los tirantes.

Colocar los tirantes a los lados de la silla de coche.

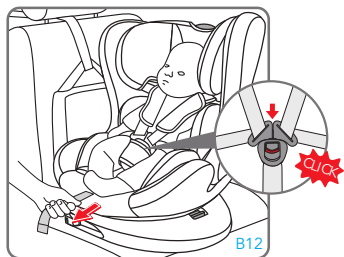

Colocar al niño en la silla de coche. Colocar los tirantes sobre los hombros del niño, unir las dos lengüetas del cinturón y engancharlas a la hebilla.

¡**IMPORTANTE!** La correcta regulación del apoyacabezas garantiza la máxima protección para el niño sentado en la silla de coche.

Cuando se utilice el arnés de 5 puntos, el apoyacabezas debe regularse de forma que entre los tirantes y la parte superior de los hombros haya un espacio de 1 dedo (1 cm).

**IMPORTANTE:** Aflojar los tirantes para los hombros antes de regular el apoyacabezas (para más información consultar el apartado "Paso 1: Aflojar el arnés").

Si los tirantes se regulan en una posición inferior o superior respecto a los hombros del niño, se podría comprometer la seguridad del niño.



## INSTALACIÓN A BORDO DEL VEHÍCULO

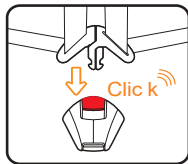

**Para enganchar la hebilla:** Hacer corresponder las lengüetas de la hebilla central e introducirlas en su cavidad correspondiente en el interior de la hebilla del arnés.

Un "click" indicará que se ha enganchado correctamente.

NOTA: para enganchar la hebilla es necesario introducir ambas lengüetas.

**Para desenganchar la hebilla:** Pulsar el botón rojo para extraer las lengüetas de la hebilla central.

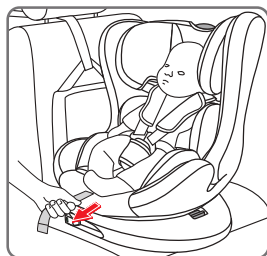

**Apretar el arnés:** Tire de la correa de regulación del arnés para tensarlo correctamente contra el cuerpo del niño. Si el arnés se tensa correctamente, el espacio que debe quedar entre este y el niño ha de ser inferior al espesor de un dedo (1 cm).

NOTA: Controle que la hebilla esté correctamente engancheda tirando de los tirantes y del cinturón abdominal.

ATENCIÓN: No retorcer ni sobreponer las correas del arnés.

Una vez realizada la regulación, la correa de regulación libre debe esconderse debajo de la funda.

### Precauciones para asegurarse de haber abrochado correctamente el arnés de la silla de coche

#### IMPORTANTE



Por la seguridad del niño, asegurarse siempre de que...

- Los cinturones del arnés estén correctamente tensados y regulados en función de la estatura del niño;
- Las correas pectorales estén reguladas en su posición correcta;
- Los cinturones del arnés no estén retorcidos;
- Las lengüetas estén correctamente enganchedas a la hebilla.

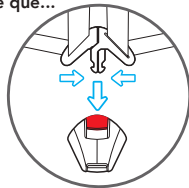

## INSTALACIÓN A BORDO DEL VEHÍCULO

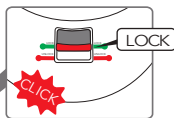
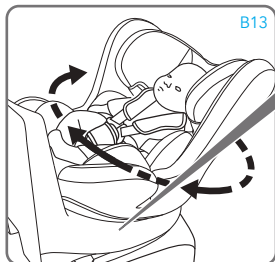

Girar el asiento en sentido contrario a la dirección de la marcha, un "clic" indicará que este ha quedado bloqueado. Asegurarse de que el botón

se encuentre en la posición de "bloqueado".

**IMPORTANTE:** : Antes de poner en movimiento el vehículo, gire la silla orientado en sentido contrario a la dirección de la marcha, comprobar que el mecanismo de rotación esté bloqueado.

**No instale la silla de coche en la dirección de la marcha si el niño pesa menos de 9 kg.**

**IMPORTANTE:** La silla de coche debe emplearse con el asiento bloqueado orientado en sentido contrario a la dirección de la marcha o en la dirección de esta, según el grupo de uso. Durante la conducción, está prohibido utilizar el asiento de la silla de coche orientado en otras posiciones, ya que el niño no estaría protegido en caso de impacto.

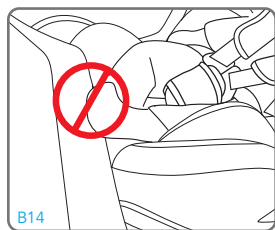

Notas:

1. el asiento de la silla de coche queda bloqueado solo cuando se encuentra orientado hacia el sentido de la marcha o en sentido contrario a esta.
2. Tener cuidado con las piernas del niño cuando se gire la silla de coche (B14).

Presione la manija de regulación situada debajo de la parte frontal del asiento de la sillita y, manteniéndola presionada, tire o empuje el asiento hacia delante o hacia atrás. Suelte la manija en la posición deseada y asegúrese del bloqueo correcto del asiento; notará un "clic" cuando se enganche.

¡ATENCIÓN! El asiento puede reclinarsse en la posición más horizontal (4) cuando la silla de coche se encuentra instalada en sentido contrario a la dirección de la marcha. No está permitido el uso de otras inclinaciones.

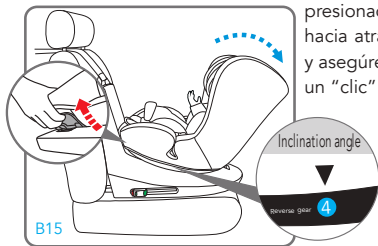

## INSTALACIÓN A BORDO DEL VEHÍCULO

### Grupo I (9-18 kg, desde los 9 meses hasta los 4 años aproximadamente) - instalación en la dirección de la marcha.

Instalación solo en vehículos dotados de sistema de anclaje ISOFIX y enganche Top Tether.

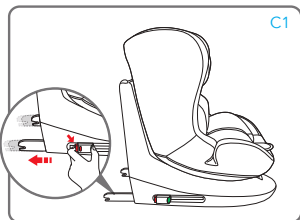

Pulsar a la vez ambos lados del botón de regulación/desenganche de los conectores ISOFIX y extender los conectores ISOFIX.

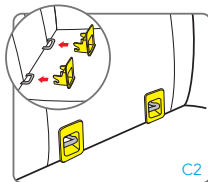
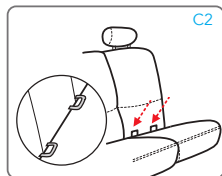

Identificar los enganches ISOFIX suministrados con el vehículo (C2). Si su coche no dispone de serie de guías para los conectores ISOFIX, introducir las guías suministradas con la silla de coche con la cavidad orientada hacia arriba en los dos puntos de anclaje ISOFIX del vehículo.

coche con la cavidad orientada hacia arriba en los dos puntos de anclaje ISOFIX del vehículo.

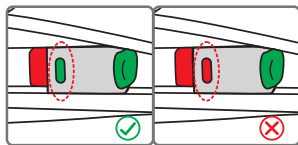
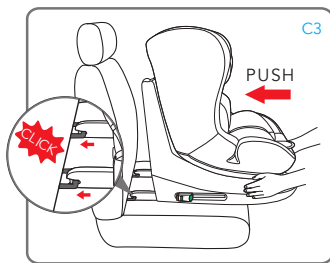

Alinee los conectores ISOFIX con los puntos de anclaje fijados en el asiento del vehículo y presione hasta escuchar un "clic". El indicador (14) presente en ambos enganches pasa al color verde para indicar que se ha realizado el

acoplamiento. Menear la silla de coche para asegurarse de que esté correctamente enganchada.

## INSTALACIÓN A BORDO DEL VEHÍCULO

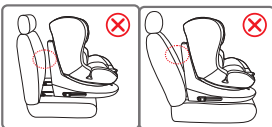
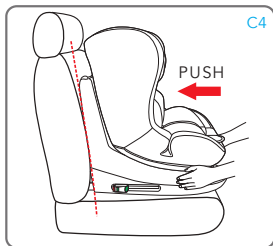

Empujar la silla de coche contra el asiento, asegurarse de que los dos conectores ISOFIX se encuentren en la misma posición. No debe quedar ningún hueco entre el respaldo del asiento del coche y la silla de coche.

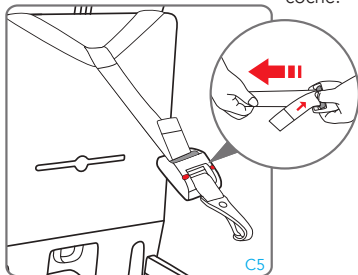

Agarrar el cinturón Top Tether y, si fuera necesario, alargar la correa presionando el correspondiente botón de bloqueo, extender la correa hasta conseguir la longitud deseada (fig. C5).

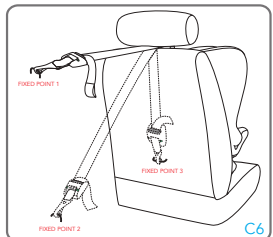

Enganchar el dispositivo superior de fijación "Top Tether" en el punto de anclaje indicado en el manual de uso del vehículo (fig. C6). Comprobar la presencia de este icono en el interior del habitáculo.

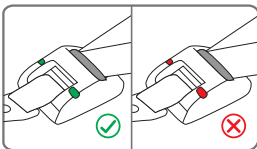
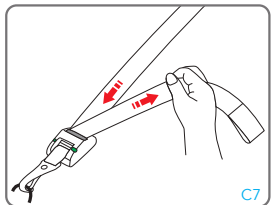

Tensar la correa del dispositivo Top Tether hasta que el indicador se vuelva verde. Esto indica que la correa está correctamente

## INSTALACIÓN A BORDO DEL VEHÍCULO

tensada. La correa Top Tether debe pasar por encima del respaldo del asiento del vehículo, no debe nunca pasar por encima del apoyacabezas. Si fuera necesario levante o retire el apoyacabezas del asiento.

**⚠** Enrollar la parte sobrante de la correa Top Tether y colocarla de forma que el niño no pueda cogerla y jugar con ella, ya que podría suponer un grave peligro.

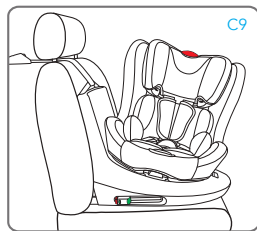
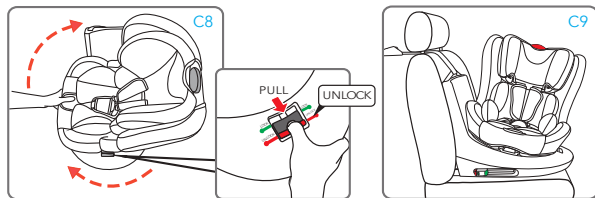

Presionar el botón de rotación y dirigir el asiento de la silla hacia la puerta. (fig. B8, B9).

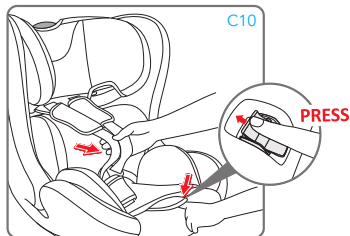

Pulsar el botón de regulación y al mismo tiempo sujetar los tirantes (cinturones pectorales) por la parte inferior, debajo del acolchado de las protecciones pectorales, y tirar hacia delante para aflojarlos.

**IMPORTANTE:** no tire de los tirantes sujetando los acolchados de protección pectoral.

## INSTALACIÓN A BORDO DEL VEHÍCULO

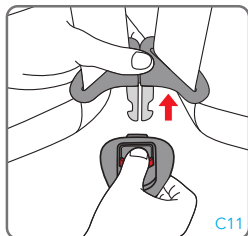

Pulsar el botón rojo de la hebilla central para desenganchar los tirantes.

Colocar los tirantes a los lados de la silla de coche.

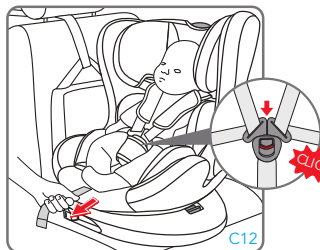

Colocar al niño en la silla de coche. Colocar los tirantes sobre los hombros del niño, unir las dos lengüetas del cinturón y engancharlas a la hebilla.

¡IMPORTANTE! La correcta regulación del apoyacabezas garantiza la máxima protección para el niño sentado en la silla de coche.

Cuando se utilice el arnés de 5 puntos, el apoyacabezas debe regularse de forma que entre los tirantes y la parte superior de los hombros haya un espacio de 1 dedo (1 cm).

**IMPORTANTE:** Aflojar los tirantes para los hombros antes de regular el apoyacabezas (para más información consultar el apartado “Paso 1: Aflojar el arnés”).

Si los tirantes se regulan en una posición inferior o superior respecto a los hombros del niño, se podría comprometer la seguridad del niño.

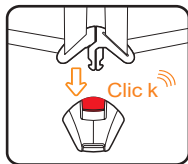

**Para enganchar la hebilla:** Hacer corresponder las lengüetas de la hebilla central e introducirlas en su cavidad correspondiente en el interior de la hebilla del arnés. Un “click” indicará que se ha enganchado correctamente.

NOTA: para enganchar la hebilla es necesario introducir ambas lengüetas.

**Para desenganchar la hebilla:** Pulsar el botón rojo para extraer las lengüetas de la hebilla central.

## INSTALACIÓN A BORDO DEL VEHÍCULO

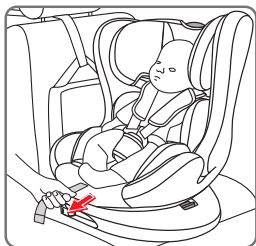

**Apretar el arnés:** Tire de la correa de regulación del arnés para tensarlo correctamente contra el cuerpo del niño. Si el arnés se tensa correctamente, el espacio que debe quedar entre este y el niño ha de ser inferior al espesor de un dedo (1 cm).

NOTA: Controle que la hebilla esté correctamente enganchada tirando de los tirantes y del cinturón abdominal.

ATENCIÓN: No retorcer ni sobreponer las correas del arnés.

Una vez realizada la regulación, la correa de regulación libre debe esconderse debajo de la funda.

### Precauciones para asegurarse de haber abrochado correctamente el arnés de la silla de coche

#### IMPORTANTE



Por la seguridad del niño, asegurarse siempre de que...

- Los cinturones del arnés estén correctamente tensados y regulados en función de la estatura del niño;
- Las correas pectorales estén reguladas en su posición correcta;
- Los cinturones del arnés no estén retorcidos;
- Las lengüetas estén correctamente enganchadas a la hebilla.

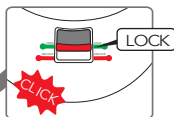
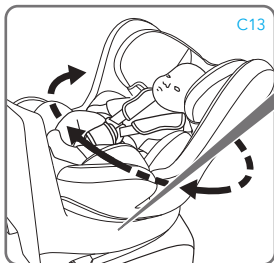
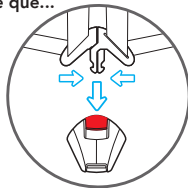

Girar el asiento en sentido a la dirección de la marcha, un "clic" indicará que este ha quedado bloqueado.

Asegurarse de que el botón se encuentre en la posición de "bloqueo".

IMPORTANTE: Antes de poner en movimiento el vehículo, gire la silla en ambas direcciones para comprobar que el mecanismo de rotación esté bloqueado. **No instale la silla de coche en la dirección de la marcha si el niño pesa menos de 9 kg.**

## INSTALACIÓN A BORDO DEL VEHÍCULO

**IMPORTANTE:** La silla de coche debe emplearse con el asiento bloqueado orientado en sentido contrario a la dirección de la marcha o en la dirección de esta, según el grupo de uso. Durante la conducción, está prohibido utilizar el asiento de la silla de coche orientado en otras posiciones, ya que el niño no estaría protegido en caso de impacto.

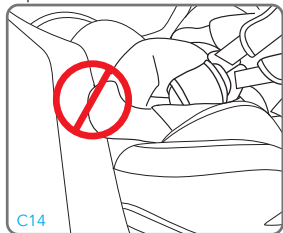

C14

Notas:

1. el asiento de la silla de coche queda bloqueado solo cuando se encuentra orientado hacia el sentido de la marcha o en sentido contrario a esta.
2. Tener cuidado con las piernas del niño cuando se gire la silla de coche.

C15

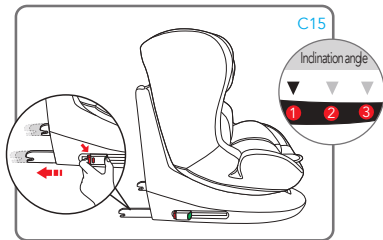

Presione la manija de regulación situada debajo de la parte frontal del asiento de la sillita y, manteniéndola presionada, tire o empuje el asiento hacia delante o hacia atrás. Suelte la manija en la posición deseada y asegúrese del bloqueo correcto del asiento; notará un "clik" cuando se enganche.

El asiento en el grupo 1 puede inclinarse en las posiciones 1,2,3.



## INSTALACIÓN A BORDO DEL VEHÍCULO

### Instalación de la silla de coche del grupo 2, 3 para niños con un peso comprendido entre los 15 y los 36 kg, con el cinturón de seguridad de tres puntos

Se aconseja usar el cinturón de 5 puntos durante el mayor tiempo posible. Quitar el adaptador para poder utilizar la silla de coche en la configuración correspondiente al GRUPO 1 durante más tiempo.

Cuando el niño, al crecer, supera la configuración de uso del GRUPO 1 (de 9 a 18 kg), la sillita de coche debe transformarse para utilizarla con el GRUPO 2 (de 15 a 25 kg) o el GRUPO 3 (de 22 a 36 kg). Con esta configuración, es necesario quitar el cinturón.

Ver apartado "Retirar el arnés de 5 puntos"

### Instalación con cinturón de 3 puntos del vehículo.

Adecuado solo para su uso en vehículos equipados con cinturón de seguridad de 3 puntos, estático o enrollable, homologado en virtud del Reglamento UN/ ECE n.º 16 u otros estándares equivalentes.

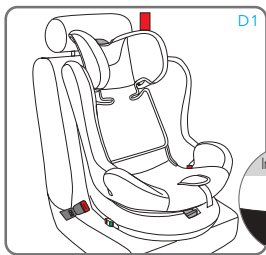

D1

Coloque la silla infantil en el asiento del coche. Regular la inclinación del asiento solo en posición 1. No está permitido el uso de otras inclinaciones. Empujar la silla de coche contra el respaldo del asiento. No debe quedar ningún hueco entre el respaldo del asiento del coche y la silla de coche (D2).

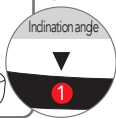

Inclination angle

1

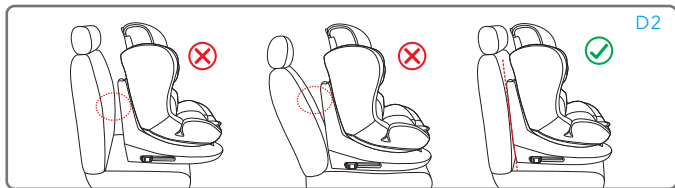

D2

## INSTALACIÓN A BORDO DEL VEHÍCULO

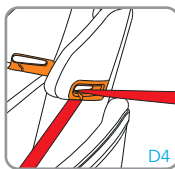
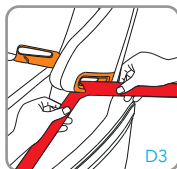

Como se muestra en la figura, pasar la parte pectoral del cinturón de 3 puntos a través de la guía del cinturón pectoral roja situada en la parte inferior del apoyacabezas, en el lado del enrollador.

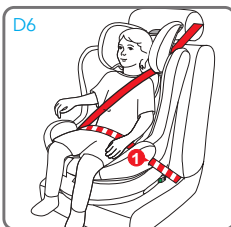
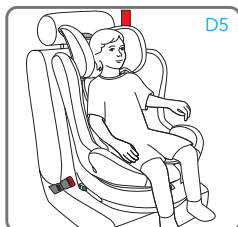

Colocar al niño en la silla de coche.

Tirar del cinturón de seguridad de 3 puntos del vehículo y, haciéndolo pasar por delante del niño, enganchar la hebilla del cinturón de seguridad del vehículo introduciendo la punta en la hebilla. Un "click" indicará que se ha enganchado correctamente.

Asegurarse de que el cinturón de 3 puntos se haya colocado correctamente a través de las guías rojas de los cinturones pectorales "pos.1", "pos.2", "pos.3".

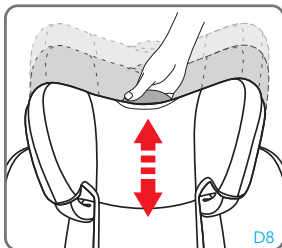

Pulsar el botón y levantar o bajar el apoyacabezas regulándolo en función de la estatura del niño.

Asegurarse de que quede bloqueado correctamente en la posición deseada.

## INSTALACIÓN A BORDO DEL VEHÍCULO



Cuando se utiliza el cinturón de seguridad de 3 puntos del vehículo, el apoyacabezas debe regularse de forma que haya un espacio de dos dedos entre el apoyacabezas y los hombros del niño. Asegurarse de que el cinturón de seguridad pectoral, al pasar por la "guía del cinturón pectoral" en el lateral del apoyacabezas, quede situado a la altura de los hombros y no del cuello del niño.

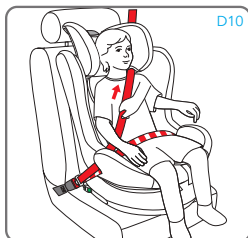

Tensar el cinturón como se indica en la figura. Asegurarse de haber colocado el cinturón abdominal lo más abajo posible, sobre la pelvis del niño, de haberlo introducido en las guías del cinturón de seguridad abdominal y de haber enganchado correctamente la hebilla. El cinturón pectoral debe pasar por su guía correspondiente.

## INSTALACIÓN A BORDO DEL VEHÍCULO

### Instalación de la silla de coche del grupo 2, 3 para niños con un peso comprendido entre los 15 y los 36 kg, con el cinturón de seguridad de tres puntos y conectores ISOFIX

Se aconseja usar el cinturón de 5 puntos durante el mayor tiempo posible. Quitar el adaptador para poder utilizar la silla de coche en la configuración correspondiente al GRUPO 1 durante más tiempo. Cuando el niño, al crecer, supera la configuración de uso del GRUPO 1 (de 9 a 18 kg), la sillita de coche debe transformarse para utilizarla con el GRUPO 2 (de 15 a 25 kg) o el GRUPO 3 (de 22 a 36 kg). Con esta configuración, es necesario quitar el cinturón. Ver apartado "Retirar el arnés de 5 puntos"

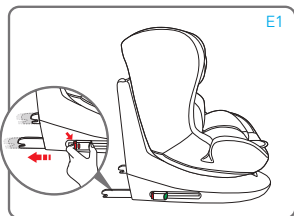

Pulsar a la vez ambos lados del botón de regulación/desenganche de los conectores ISOFIX y extender los conectores ISOFIX.

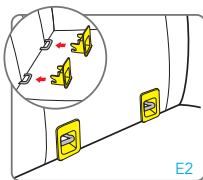
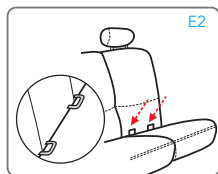

Identificar los enganches ISOFIX suministrados con el vehículo (E2). Si su coche no dispone de serie de guías para los conectores ISOFIX, introducir las guías suministradas con la silla de coche con la cavidad orientada hacia arriba en los dos puntos de anclaje ISOFIX del vehículo.

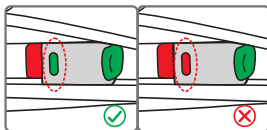
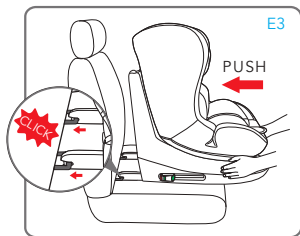

Alinee los conectores ISOFIX con los puntos de anclaje fijados en el asiento del vehículo y presione hasta escuchar un "clic". El indicador (14) presente en ambos enganches pasa al color verde para

## INSTALACIÓN A BORDO DEL VEHÍCULO

indicar que se ha realizado el acoplamiento. Menear la silla de coche para asegurarse de que esté correctamente enganchada.

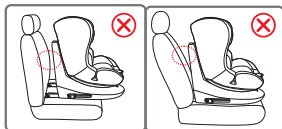
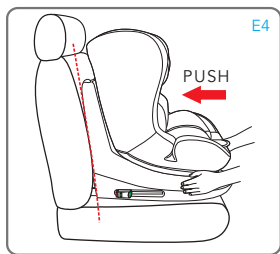

Empujar la silla de coche contra el asiento, asegurarse de que los dos conectores ISOFIX se encuentren en la misma posición. No debe quedar ningún hueco entre el respaldo del asiento del coche y la silla de coche.

Seguir las indicaciones del apartado "Instalación de la silla de coche utilizando únicamente el cinturón de 3 puntos suministrado con el vehículo" para colocar al niño en la silla de coche y asegurarlo con el cinturón de seguridad de 3 puntos.

## RETIRAR EL ARNÉS DE 5 PUNTOS

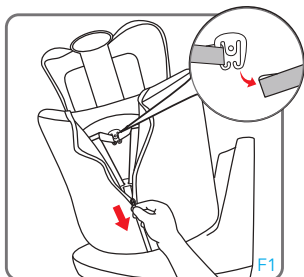

Desenganchar del gancho las correas de las protecciones pectorales (fig. F1).

**IMPORTANTE:** No desenganchar los cinturones pectorales del enganche tensor del cinturón.

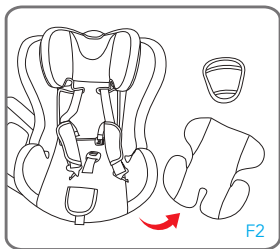

Retirar y guardar el adaptador y la protección inguinal.

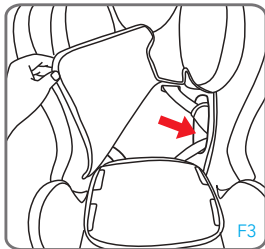

Levantar el revestimiento de tela del respaldo e introducir el cinturón pectoral con las respectivas puntas en los compartimentos laterales izquierdo y derecho.

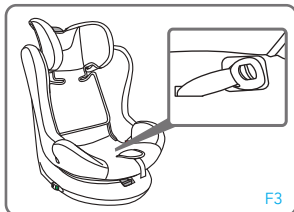

Levantar el revestimiento del asiento y colocar la hebilla en el compartimento del lado izquierdo.

Volver a colocar la tela sobre el respaldo y el asiento.

## RECOLOCACIÓN DEL ARNÉS DE 5 PUNTOS

## Recolocación del arnés de 5 puntos para el uso en los grupos 0+/1



G1

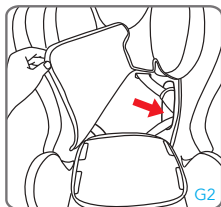

G2

Levantar el revestimiento de tela del respaldo. Sacar los cinturones pectorales de los compartimentos derecho e izquierdo. Volver a colocar la tela sobre el respaldo.

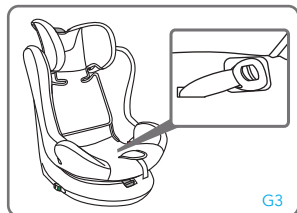

G3

Levantar el revestimiento del asiento y retirar el cinturón inguinal de su cavidad.

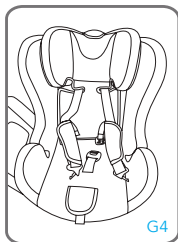

G4

Volver a colocar la tela sobre el respaldo y el asiento. Pasar la hebilla con correa inguinal a través de la ranura del asiento. Pasar las correas de las protecciones pectorales por las ranuras de la tela del respaldo y por las ranuras de la estructura.

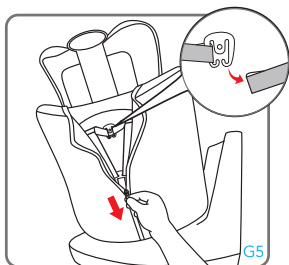

G5

Enganchar entre sí las correas de las protecciones pectorales. Volver a cerrar la cremallera.

## RECOLOCACIÓN DEL ARNÉS DE 5 PUNTOS

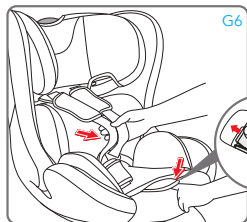

G6 Enganchar la hebilla. Comprobar que se haya montado correctamente, tensando y aflojando el cinturón de 5 puntos (arnés).

### Retirar el revestimiento

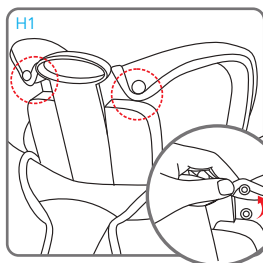

H1 Aflojar el arnés y retirar el adaptador si estuviera presente.

Levantar el apoyacabezas hasta la posición más elevada.

Desenganchar los botones automáticos laterales de fijación de la tela al respaldo.

Retirar sacando la tela con cuidado por el apoyacabezas.

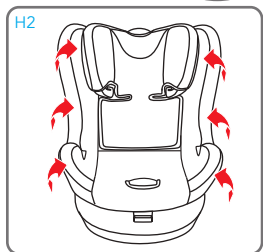

H2 Retirar sacando la tela con cuidado por la estructura empezando por un lado y prestar atención al sacar la tela por la guía del cinturón abdominal.

Sacar el cinturón separapiernas del revestimiento y retirar la tela.



## RETIRAR / COLOCACIÓN DEL REVESTIMIENTO

## Colocación del revestimiento

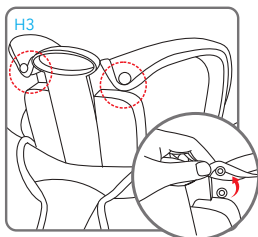

Colocar el revestimiento del asiento en la silla de coche y meter el cinturón separapiernas con protección en la ranura. Volver a colocar con cuidado el revestimiento en su sede por el lado.

Prestar atención mientras se coloca la tela alrededor de la guía del cinturón abdominal.

Colocar el arnés delante de la tela y fijar la tela enganchando los botones automáticos.



Volver a colocar con cuidado el revestimiento en su sede por el borde del apoyacabezas. Enganchar los botones automáticos de la tela del apoyacabezas y del asiento.

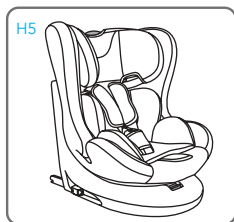

Asegurarse de que se haya colocado correctamente, comprobar que los cinturones del arnés no estén retorcidos

## LIMPIEZA Y MANTENIMIENTO

## Limpieza y mantenimiento

## Limpieza

Se recomienda utilizar únicamente revestimientos originales, ya que se trata de componentes de fundamental importancia para el correcto funcionamiento del dispositivo.

**⚠ No utilizar la silla de coche sin su correspondiente revestimiento.**

- El **revestimiento** puede quitarse y lavarse en la lavadora con un detergente delicado y utilizando un programa para prendas delicadas (30 °C). Siga las indicaciones de lavado especificadas en la correspondiente etiqueta. El revestimiento podría perder color si se lava a una temperatura superior a los 30°C. No lo centrifugue y lo meta en la secadora (ya que el tejido podría separarse del acolchado).
- Las **partes de plástico** se pueden limpiar con agua y jabón. No utilice detergentes agresivos (como solventes).
- El **arnés** puede lavarse con jabón y agua templada. ¡Atención! No extraiga nunca de los tirantes las lengüetas de las hebillas.

**IMPORTANTE:** el revestimiento es un elemento fundamental para la seguridad del niño. No utilice nunca la silla sin el revestimiento, ni lo sustituya bajo ningún concepto por otros productos no homologados, para evitar poner en riesgo la seguridad del niño o comprometer el correcto funcionamiento del dispositivo.



Lavar a mano,  
en agua a temperatura  
inferior a 30 °C



No usar lejía



Lavar en seco,  
sin solventes  
a excepción del  
tricloroetileno



No utilizar secadora



No planchar

## GARANTÍA CONVENCIONAL

El contenido indicado a continuación entra en vigencia a partir del 01.01.2005 y substituye bajo cualquier concepto y totalmente cualquier mensaje anterior con referencia a la garantía prestada por Foppa Pedretti S.p.A.

### GARANTÍA CONVENCIONAL

FOPPA PEDRETTI S.P.A., con sede en Grumello del Monte (Italia) Via Volta 11, garantiza directamente al Consumidor que este Producto, nuevo de fábrica, está exento de defectos en los materiales, en el proyecto y en la fabricación y que está fabricado conforme a las características declaradas por la misma.

La presente garantía convencional tiene validez en todos los Países Estados Miembros de la Unión Europea y no excluye ni limita los derechos del Consumidor según los efectos de las normas imperativas de ley con respecto al Vendedor del Producto.

Para hacer uso de la presente garantía convencional el Consumidor deberá entregar el producto defectuoso al Vendedor, presentándole la prueba de compra del Producto de la cual resulten de manera legible la dirección del Vendedor, la fecha de compra del Producto con el sello del Vendedor y la indicación del Producto mismo o, como alternativa, el recibo fiscal, no modificado, del cual resulten claramente las mismas informaciones.

La garantía convencional del Fabricante tiene validez por Doce (12) meses a partir de la fecha de compra del Producto.

Durante este período Foppa Pedretti S.p.A. reparará o reemplazará, a su discreción, el Producto defectuoso. La garantía convencional se concede al comprador final del Producto (Consumidor) y no excluye ni limita los derechos imperativos del Consumidor mismo, como resultan previstos por la ley y/o los derechos que el Consumidor puede exhibir contra el Vendedor/Revendedor del Producto.

### EXCLUSIONES DE LA GARANTÍA CONVENCIONAL.

La garantía convencional queda excluida por daños ocasionados al Producto debidos a las siguientes causas: uso no conforme a las disposiciones contenidas en la ficha de instrucciones para el uso y el montaje, choques y caídas, exposición del Producto a humedad o condiciones térmicas o ambientales extremas o a cambios repentinos de tales condiciones, corrosión, oxidación, modificaciones o reparaciones no autorizadas del Producto, reparaciones con uso de partes de repuesto no autorizadas, uso impropio, mal o inexistente mantenimiento, mantenimiento impropio con respecto a cuanto indicado en la ficha de instrucciones para el uso y el montaje, montaje incorrecto, accidentes, acciones de comidas o bebidas, acción de productos químicos, causas de fuerza mayor.

En cualquier caso Foppa Pedretti S.p.A. declina toda responsabilidad por daños a personas o a cosas, diversas del Producto, cuando tales daños sean causado por negligencia respecto a las disposiciones/recomendaciones/advertencias contenidas en el manual o, como alternativa, en la "Ficha de instrucciones para el uso y el Montaje" que acompaña cada Producto destinado al propietario/usuario. (meramente como ejemplo, en el caso del Producto Camita: "Vigilar constantemente al bebé. Controlar que la sábana y la manta no cubran la cabeza del bebé...").

Foppa Pedretti S.p.A. declina, además, toda responsabilidad por daños a persone o a cosas cuando la rotura de sus productos sea causada por el deterioro de los componentes del Producto, sujetos a desgaste. Se consideran componentes del Producto sujetos a desgaste todos los componentes de material plástico.

## ADVERTÊNCIA

Este produto está em conformidade com o Regulamento ECE R44/04.

Cadeira auto Grupo 0+/1/2/3. Adequada para crianças entre os 0 kg e os 36 kg (recém-nascidos até 12 anos aproximadamente).

**ATENÇÃO!** transportar crianças no automóvel. Prestar especial atenção às informações relativas à utilização das cadeiras auto para crianças em caso de airbags ativos.

### ADVERTÊNCIA!

- Ler atentamente as instruções antes da utilização e conservá-las no local próprio para o efeito para reutilizá-las no futuro. A não observância escrupulosa das instruções de instalação da cadeira auto poderá implicar riscos para a sua criança. O fabricante declina qualquer responsabilidade por eventuais acidentes que possam ocorrer em virtude desse incumprimento.
- As crianças escondem, frequentemente, pequenos objetos (brinquedos, por exemplo) nos bolsos das calças e dos casacos e, por vezes, usam peças de vestuário com componentes rígidos (as fivelas dos cintos, por exemplo).
- Certificar-se que estes objetos não fiquem presos entre a criança e o arnês de segurança a fim de evitar lesões em caso de acidentes. A mesma advertência vale também para os adultos.
- As crianças pequenas podem ser muito ativas. Por essa razão, para uma condução com toda a serenidade, é importante explicar-lhes a importância da segurança no automóvel de forma a que compreendam que o arnês deve permanecer apertado e que não pode ser retirado durante todo o período da viagem.
- Para garantir a segurança da criança, o dispositivo deve ser instalado e utilizado de acordo com o manual de utilização.
- A operação de montagem e instalação é efetuada sem a criança na cadeira auto.
- Durante a utilização as alças do arnês devem estar esticadas, não torcidas, reguladas corretamente de acordo com a morfologia da criança e protegidas de possíveis danos.
- Dare il buon esempio in prima persona e indossare sempre la cintura di sicurezza.
- Proteger as partes da cadeira auto sem revestimento em tecido da exposição direta aos raios solares para evitar possíveis queimaduras na criança.
- Para evitar danos ou ruturas na cadeira auto, prestar atenção durante a movimentação dos vários componentes a bordo da viatura, evitando, por exemplo, que fiquem presos nas portas.
- Não modificar a cadeira auto uma vez que qualquer modificação pode colocar em risco a segurança da criança.
- Após um acidente, substituir integralmente o dispositivo de retenção ou enviá-lo para o fabricante para uma inspeção juntamente com o relatório do acidente.
- Informar os passageiros relativamente às modalidades de retirada da criança da cadeira auto em caso de acidente ou perigo.

**ADVERTÊNCIA**

- O cinto abdominal do arnês deve ser colocado o mais baixo possível de forma a que as ancas fiquem protegidas de modo correto.
- A cadeira auto nunca deve ser utilizada em assentos com airbag frontal ativo. (Perigo de morte!)
- Nunca deixar a criança sem vigilância na cadeira auto, nem mesmo com o arnês preso.
- Certificar-se que todos os passageiros do automóvel usam os cintos de segurança, que as bagagens ou outros objetos soltos dentro do veículo estão imobilizados ou fixos para reduzir o risco de possíveis lesões em caso de acidente.
- O manual deve ser mantido sempre junto da cadeira auto.
- A utilização de outros acessórios ou peças sobresselentes não originais não é permitido e invalida a garantia anulando qualquer eventual pedido de ressarcimento de danos.
- A cadeira autodeve ser utilizada exclusivamente com o revestimento original.
- O revestimento constitui parte integrante da cadeira auto e tem uma influência direta sobre o funcionamento correto do dispositivo.
- No caso de uma utilização intensa do dispositivo de retenção, o revestimento da cadeira auto e os outros componentes podem ser sujeitos a vários graus de desgaste, consoante a duração e a intensidade de utilização do produto, com a consequente necessidade de substituição das peças.
- Para as peças sobresselentes dirigir-se ao revendedor de produtos de puericultura ou contactar o fabricante.
- A cadeira auto foi testada de acordo com o Regulamento Europeu ECE R44.04, aplicável aos dispositivos de segurança para crianças. Se utilizada como previsto e em conformidade com as instruções de instalação e de utilização, a cadeira para criança serve para evitar ou reduzir eventuais lesões que as crianças com um peso até 18 kg poderiam sofrer em caso de acidente, incluindo consoante o tipo e a gravidade do mesmo.
- FP360 deve ser instalado no sentido oposto ao sentido da marcha quando usado como cadeira auto do Grupo 0+ e instalado no sentido da marcha quando usado como cadeira auto do Grupo 1/2/3.
- O dispositivo de segurança para crianças não exige a obrigação de um comportamento responsável e vigilante durante a condução.
- Não utilizar a cadeira auto se esta apresentar ruturas ou faltarem peças, se for de segunda mão ou se tiver sido sujeita a tensões violentas num acidente porque poderá ter sofrido danos estruturais extremamente perigosos.
- Não efetuar modificações no produto.
- A cadeira auto deve estar sempre fixada no veículo, mesmo quando não está ocupada pela criança. Em caso de travagem imprevista, poderá provocar lesões nos ocupantes do veículo.
- Esta cadeira auto é adequada para crianças com peso inferior a 36 kg.
- Utilizar unicamente os pontos de fixação mencionados no presente manual e sinalizados

**ADVERTÊNCIA**

visivelmente no dispositivo de retenção.

- Não instalar a cadeira auto no sentido da marcha em caso de crianças com peso inferior a 9 kg.
- Os componentes rígidos e em plástico do dispositivo de retenção devem ser posicionados e fixados de modo a não ficarem presos entre os assentos e as portas durante o uso diário do produto.
- O veículo, utilizar o dispositivo de bloqueio de abertura de portas a partir do interior. Isto para impedir a criança de abrir a porta.
- ADVERTÊNCIA: Fazer uma breve pausa durante uma longa viagem, de modo que a criança possa relaxar-se e apanhar um pouco de ar.
- ADVERTÊNCIA: Utilizar a cadeira auto mesmo no caso de viagens breves, porque é exatamente nestes casos que se verifica a maior parte dos acidentes.
- ADVERTÊNCIA: Nunca deixar uma criança sem vigilância em um dispositivo de retenção para crianças.
- ADVERTÊNCIA: A cadeira para automóvel deve ser montada apenas no banco do passageiro.
- ADVERTÊNCIA: Após a montagem certificar-se que a cadeira esteja bem fixa ao banco e que não oscile. Se o cinto de segurança estiver frouxo, voltar a posicionar e instalar novamente a cadeira.
- ADVERTÊNCIA: A cadeira para automóvel deve estar sempre fixada ao banco, mesmo se não estiver a ser utilizada.
- ADVERTÊNCIA: Não utilizar o dispositivo de retenção para crianças sem o forro.
- ADVERTÊNCIA: Não substituir o forro por um forro diferente daquele aconselhado pelo fabricante, já que tem um impacto direto no funcionamento do dispositivo de retenção.
- IMPORTANTE: Durante longas viagens fazer paragens em intervalos regulares e verificar que a cadeira esteja corretamente instalada e que os cintos não se tenham afrouxado.
- ADVERTÊNCIA: Em caso de emergência é abrir o fecho rapidamente para libertar a criança. O fecho é por isso de fácil abertura e não deve estar coberto. Ensinar a criança a não brincar com o fecho.
- ADVERTÊNCIA: Não colocar debaixo da cadeira, entre o banco e a cadeira, tecidos (como por exemplo uma toalha ou uma almofada) já que em caso de acidente poderão alterar a segurança do produto.
- ADVERTÊNCIA: Durante o inverno prestar atenção a não posicionar a criança na cadeira usando roupas demasiado volumosas.
- Roupas demasiado volumosas podem causar uma incorreta regulação dos arneses.
- Em caso de acidente, a criança poderá não ser devidamente segurada pelos arneses.
- Se necessário aquecer o habitáculo ou utilizar uma coberta, a colocar sobre o arnês, para aquecer a criança.
- ADVERTÊNCIA: Certificar-se que os objetos móveis estejam imóveis, tais como bagagens

## ADVERTÊNCIA

ou livros no interior do veículo. Podem provocar lesões/feridas em caso de acidente.

### EXPOSIÇÃO À LUZ SOLAR / DIAS QUENTES

- ADVERTÊNCIA: NUNCA deixar a criança sentada na cadeira enquanto o automóvel está estacionado, especialmente se exposta à luz direta do sol ou em um dia quente.
- ADVERTÊNCIA: NUNCA deixar a cadeira exposta ao sol por diversas horas, já que poderá ser perigoso para a criança porque as partes em metal e em plástico poderão esquentar-se. O tecido poderá desbotar-se. Cobrir a cadeira com uma tela se o carro estiver estacionado ao sol.

### CADEIRAS EM SEGUNDA MÃO ou CADEIRAS DANIFICADAS

- ADVERTÊNCIA: NUNCA comprar uma cadeira para automóvel em segunda mão.
- Poderá ter danos ou roturas internas não visíveis a olho nu.
- IMPORTANTE: A garantia do fabricante é exclusivamente para a primeira utilização do produto e está ligada ao proprietário da primeira compra.
- ADVERTÊNCIA: É necessário substituir a cadeira para automóvel e os cintos de segurança do veículo se danificados ou desgastados pela utilização.
- ADVERTÊNCIA: É necessário substituir a cadeira para automóvel caso tenha sofrido uma tensão violenta, em caso de acidente, que poderá ter provocado um rotura interna não visível a olho nu ou em caso de desgaste.

### ANTES DE COMEÇAR

- ADVERTÊNCIA: Não instalar a cadeira para automóvel em bancos virados para a parte traseira do veículo ou bancos orientados lateralmente.
- ADVERTÊNCIA: Antes de instalar a cadeira verificar que o banco de passageiro utilizado tenha o encosto bloqueado em posição vertical. poderão alterar a segurança do produto.
- ADVERTÊNCIA: Durante o inverno prestar atenção a não posicionar a criança na cadeira usando roupas demasiado volumosas.
- Roupas demasiado volumosas podem causar uma incorreta regulação dos arneses.
- Em caso de acidente, a criança poderá não ser devidamente segurada pelos arneses.
- Se necessário aquecer o habitáculo ou utilizar uma coberta, a colocar sobre o arnês, para aquecer a criança.
- ADVERTÊNCIA: Certificar-se que os objetos móveis estejam imóveis, tais como bagagens ou livros no interior do veículo. Podem provocar lesões/feridas em caso de acidente.

### EXPOSIÇÃO À LUZ SOLAR / DIAS QUENTES

- • ADVERTÊNCIA: NUNCA deixar a criança sentada na cadeira enquanto o automóvel está estacionado, especialmente se exposta à luz direta do sol ou em um dia quente.
- • ADVERTÊNCIA: NUNCA deixar a cadeira exposta ao sol por diversas horas, já que

## ADVERTÊNCIA

poderá ser perigoso para a criança porque as partes em metal e em plástico poderão esquentar-se. O tecido poderá desbotar-se. Cobrir a cadeira com uma tela se o carro estiver estacionado ao sol.

### CADEIRAS EM SEGUNDA MÃO ou CADEIRAS DANIFICADAS

- **ADVERTÊNCIA:** NUNCA comprar uma cadeira para automóvel em segunda mão.
- Poderá ter danos ou roturas internas não visíveis a olho nu.
- **IMPORTANTE:** A garantia do fabricante é exclusivamente para a primeira utilização do produto e está ligada ao proprietário da primeira compra.
- **ADVERTÊNCIA:** É necessário substituir a cadeira para automóvel e os cintos de segurança do veículo se danificados ou desgastados pela utilização.
- **ADVERTÊNCIA:** É necessário substituir a cadeira para automóvel caso tenha sofrido uma tensão violenta, em caso de acidente, que poderá ter provocado uma rotura interna não visível a olho nu ou em caso de desgaste.

### ANTES DE COMEÇAR

- **ADVERTÊNCIA:** Não instalar a cadeira para automóvel em bancos virados para a parte traseira do veículo ou bancos orientados lateralmente.
- **ADVERTÊNCIA:** Antes de instalar a cadeira verificar que o banco de passageiro utilizado tenha o encosto bloqueado em posição vertical.

### MÉTODO DE INSTALAÇÃO

SENTIDO	GRUPO	MÉTODO DE INSTALAÇÃO	HOMOLOGAÇÃO
Para trás	0+	ISOFIX + TOP TETHER	Semi-Universal
Para a frente	1	ISOFIX + TOP TETHER	Universal
Para a frente	2, 3	ISOFIX e cinto de 3 pontos	Semi-Universal
Para a frente	2, 3	cinto de 3 pontos	Universal



Advertência	PAG 164
Método de instalação	PAG 168
Componentes fornecidos	PAG 170
Informações gerais	PAG 171
Utilização da cadeira auto	PAG 175
Regulação da altura do apoio da cabeça	PAG 177
Utilização da fivela	PAG 178
Desbloqueio do sistema ISOFIX e do Top Tether	PAG 178
Regulação dos cintos de segurança, arnês (GR 0+/1)	PAG 179
Reclinar o assento	PAG 180
Instalação no sentido contrário ao da marcha - Grupo 0+ (0-13 kg)	PAG 182
Instalação no sentido da marcha - Grupo 1 (9-18 kg)	
Instalação da cadeira auto do Grupo 2/3 (15-36 kg), com o cinto de segurança de três pontos	PAG 188
Instalação da cadeira auto do Grupo 2/3 (15-36 kg), com o cinto de segurança de três pontos e conectores ISOFIX	PAG 197
Remover de arnês de 5 pontos	PAG 199
Remover o revestimento	PAG 201
Limpeza e manutenção	PAG 203
Garantia Convencional	PAG 204

## COMPONENTES FORNECIDOS

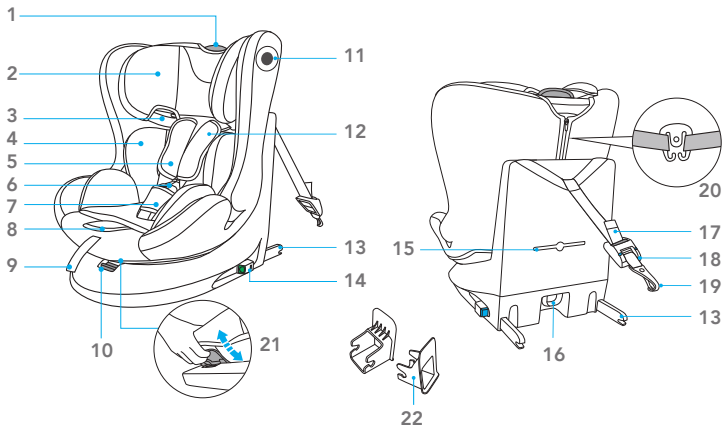

- |     |   |     |   |
|-----|---|-----|---|
| 1.  | Alavanca de regulação do apoio da cabeça          | 12. | Alças para as costas                          |
| 2.  | Apoio da cabeça                                   | 13. | Conectores ISOFIX                             |
| 3.  | Guia de passagem do cinto abdominal (GR.2 - GR.3) | 14. | Botão de desengate ISOFIX                     |
| 4.  | Redutor para o GR. 0+/1                           | 15. | Compartimento das instruções                  |
| 5.  | Proteção do cinto peitoral                        | 16. | Gancho de armazenamento Top Tether            |
| 6.  | Fivela  | 17. | Top Tether                                    |
| 7.  | Proteção entrepernas                              | 18. | Regulador Top Tether                          |
| 8.  | Botão de regulação das alças                      | 19. | Mosquetão de fixação Top Tether               |
| 9.  | Botão de regulação das alças                      | 20. | Conector dos cintos das costas                |
| 10. | Botão de rotação                                  | 21. | Alavanca de regulação da reclinación do banco |
| 11. | Sistema de proteção lateral                       | 22. | Guia para conector ISOFIX                     |

## INFORMAÇÕES GERAIS

### INFORMAÇÕES GERAIS

Em caso de utilização como dispositivo ISOFIX com Top Tether "Semi-universal" de retenção para crianças (Grupo 0+)

#### ADVERTÊNCIA 1

1. O grupo de massa e a classe de dimensão ISOFIX para os quais o dispositivo é utilizável são: Grupo 0+, D.
2. Este é um dispositivo ISOFIX de retenção para crianças. É aprovado pelo Regulamento ECE R44/04 para a utilização geral em veículos equipados com sistemas de fixação ISOFIX.
3. É adequado para utilização exclusiva em veículos equipados com sistema de fixação ISOFIX (ver lista de veículos) em conformidade com o sistema de retenção e a classe de dimensão.
4. Este sistema de retenção para crianças está em conformidade com a classe de dimensão ISOFIX: grupo 0+ (recém-nascidos -13 kg) D.
5. Em caso de dúvida contactar o fabricante do dispositivo de retenção ou o revendedor.

**ATENÇÃO!** No grupo 0+, a cadeira auto deve ser fixada no assento exclusivamente com os pontos de fixação inferiores ISOFIX e a correia Top Tether colocada no ponto de fixação previsto pelo fabricante.

#### ADVERTÊNCIA 2

Este dispositivo de retenção para crianças está em conformidade com a homologação "semi-universal" e pode ser fixado nos assentos das seguintes viaturas:

<b>CAR</b>	<b>À FRENTE</b>	<b>ATRÁS</b>	
(Cfr. a lista de compatibilidade)	Assento lateral	Assento central	
	SI	SI	NO

Também poderá ser possível instalar a cadeira auto dentro de outras viaturas.  
Em caso de dúvida, contactar o produtor ou o distribuidor da cadeira auto.

O fabricante do veículo poderá indicar no seu manual a adequação para a instalação no assento em diferentes posições. Em caso de dúvida, consultar o fabricante do sistema de retenção para crianças ou o revendedor.

## INFORMAÇÕES GERAIS

### Grupo 1 (ISOFIX UNIVERSAL).

#### AVISO IMPORTANTE:

1. Este é um dispositivo de retenção para crianças "ISOFIX UNIVERSAL", para o grupo 1 (9-18 kg), para utilização em veículos equipados com sistema de fixação ISOFIX, e "Universal/Semi-Universal" para os grupos 2 e 3 (15-36 kg). Homologado de acordo com o Regulamento nº 44/04, é adequado para utilização geral nos veículos e compatível com a maior parte dos assentos do veículo, mas não todos.
2. Para a utilização de um sistema ISOFIX UNIVERSAL é necessário ler o manual do veículo antes de proceder com a instalação. O manual do veículo indicará os assentos compatíveis com a classe do tamanho da cadeira auto homologada ISOFIX UNIVERSAL.
3. Este dispositivo de retenção foi classificado como "Universal" segundo critérios de homologação mais rigorosos relativamente a modelos anteriores que não disponham do presente aviso.
4. O grupo de massa e a classe de dimensão ISOFIX para os quais o dispositivo é utilizável são: GRUPO 1, classe B1 para 9-18 kg.
5. Em caso de dúvida contactar o fabricante do dispositivo de retenção ou o revendedor.

**ATENÇÃO!** No grupo 1, a cadeira auto deve ser fixada no assento exclusivamente com os pontos de fixação inferiores ISOFIX e a correia Top Tether colocada no ponto de fixação previsto pelo fabricante.

Consultar o manual da viatura para verificar se as cadeiras auto ISOFIX da categoria B1 são adequadas para o seu automóvel.

## INFORMAÇÕES GERAIS

### Em caso de utilização como dispositivo "universal" (Grupo 2, 3)

#### ADVERTÊNCIA 1

1. Esta cadeira para automóvel é um dispositivo de retenção "universal" para crianças. Homologado em conformidade com o regulamento N°44/04, é adequado para a utilização no interior de veículos e é compatível com a maior parte (salvo exceções) dos bancos dos automóveis.
2. É garantida a compatibilidade total se o fabricante dos veículos declarar que os veículos são adequados para receber dispositivos de retenção "universais".
3. Este dispositivo de retenção é classificado como "universal", em conformidade com os critérios de homologação mais rígidos em relação aos modelos anteriores que não correspondem às novas disposições.

## INFORMAÇÕES GERAIS

- Em caso de dúvida, contactar o fabricante do dispositivo de retenção ou o revendedor mais próximo.

### INFORMAÇÕES GERAIS

#### Em caso de utilização como dispositivo "semi-universal" (Grupo 2, 3)

#### ADVERTÊNCIA 1

- Este é um dispositivo de retenção para crianças ISOFIX "SEMI-UNIVERSAL", homologado de acordo com o Regulamento nº 44/04 para a utilização geral em veículos equipados com sistemas de fixação ISOFIX.
- Este dispositivo de retenção foi classificado como "SEMI-UNIVERSAL" segundo critérios de homologação mais rigorosos relativamente a modelos anteriores que não disponham do presente aviso.
- Esta cadeira é adequada para o GRUPO 2, 3 (15-36 kg) e apenas em veículos, elencados na lista de veículos, equipados com sistemas de fixação ISOFIX e com cinto de segurança de 3 pontos, estático ou equipado com retrator, homologado de acordo com o Regulamento nº 16 da UN/ECE ou outras normas equivalentes.
- Para a utilização de um sistema ISOFIX é absolutamente necessário ler o manual do veículo automóvel antes da instalação da cadeira auto. O manual indicará os assentos compatíveis com a classe do tamanho da cadeira auto.
- Em caso de dúvida contactar o fabricante do dispositivo de retenção ou o revendedor.

#### ADVERTÊNCIA 2

Este dispositivo de retenção para crianças está em conformidade com a homologação "semi-universal" e pode ser fixado nos assentos das seguintes viaturas:

CAR	À FRENTE	ATRÁS
(Cfr. a lista de compatibilidade)	Assento lateral	Assento central
	SI	SI NO

Também poderá ser possível instalar a cadeira auto dentro de outras viaturas. Em caso de dúvida, contactar o produtor ou o distribuidor da cadeira auto.

O fabricante do veículo poderá indicar no seu manual a adequação para a instalação no assento em diferentes posições. Em caso de dúvida, consultar o fabricante do sistema de retenção para crianças ou o revendedor.

## INFORMAÇÕES GERAIS

Adequado apenas se os veículos homologados estiverem equipados com cintos de segurança subabdominais/de três pontos/estáticos/com retrator homologados nos termos do Regulamento n° 16 da UN/ECE ou outras normas equivalentes.

### UTILIZAÇÃO A BORDO DO VEÍCULO

**Consultar o manual do veículo para verificar as posições aprovadas como posições ISOFIX.**

Este dispositivo de retenção só pode ser utilizado a bordo dos veículos elencados na lista, equipados com cintos de segurança de 3 pontos/com retrator, homologados nos termos do Regulamento n° 16 da UN/ECE ou outras normas equivalentes.

Esta cadeira auto deve ser instalada obrigatoriamente no sentido da marcha; é proibido instalar em sentido contrário ou transversal em relação ao sentido da marcha.

O assento

com rotação de 360°, de acordo com o grupo de utilização, pode ser orientado no sentido da marcha ou no sentido oposto ao da marcha.

## UTILIZAÇÃO DA CADEIRA AUTO

### Conselhos para a segurança

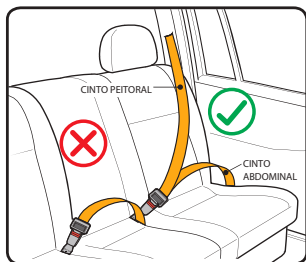

Só pode ser instalada se os veículos considerados adequados estiverem equipados com cintos de segurança de 3 pontos, homologados nos termos do Regulamento UN/ECE nº 16 ou de outras normas equivalentes.

### Utilização correta da cadeira auto



• No sentido da marcha	SIM
• No sentido contrário ao da marcha	SIM
• O veículo está equipado apenas com cintos de segurança de 2 pontos	NÃO
• O veículo está equipado com cintos de segurança de 3 pontos	SIM
• No assento do lado do passageiro	SIM (?1)
• No assento traseiro	SIM
• No assento traseiro central com cinto de segurança de três pontos	SIM (?2)

(Respeitar escrupulosamente as normas em vigor no país de residência).

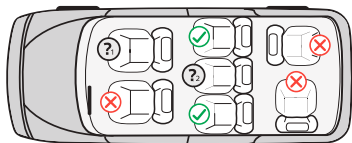

- ✓ Montagem permitida
- ✗ Montagem não permitida
- ⊗ Não instalar a cadeira auto no assento da frente com airbag ativo
- ⊗ Montagem permitida apenas se o assento estiver equipado com cinto de segurança de 3 pontos

## UTILIZAÇÃO DA CADEIRA AUTO

### GRUPO 0+ (0-13 KG) (no sentido oposto ao da marcha)

Para crianças com peso compreendido entre 0 e 13 kg (desde o nascimento até aos 15 meses aproximadamente).

**UTILIZÁVEL VOLTADA NO SENTIDO OPOSTO AO DA MARCHA PARA CRIANÇAS DESDE O NASCIMENTO ATÉ AOS 18 KG.**

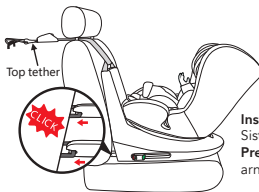

**Instalação:**  
Sistema ISOFIX + Top Tether  
**Prender a criança com:**  
arnês de 5 pontos

### GRUPO 1 (no sentido da marcha)

Para crianças com peso compreendido entre 9 e 18 kg (dos 9 meses até aos 4 anos aproximadamente).



**Instalação:**  
Sistema ISOFIX + Top Tether  
**Prender a criança com:**  
arnês de 5 pontos

### GRUPOS 2 e 3 (no sentido da marcha)

Para crianças com peso compreendido entre 15 e 36 kg (dos 3 até aos 12 anos aproximadamente).



**Instalação:**  
cinto de segurança de 3 pontos  
**Prender a criança com:**  
cinto de segurança de 3 pontos



**Instalação:**  
cinto de segurança de 3 pontos  
**Prender a criança com:**  
cinto de segurança de 3 pontos



## UTILIZAÇÃO DA CADEIRA AUTO

**Regulação da altura do apoio da cabeça e das alças**

A regulação correta do apoio da cabeça garante a máxima proteção da criança na cadeira auto.

**Grupo 0+1:** Quando se utiliza o arnês de 5 pontos, o apoio da cabeça deve ser regulado de forma a que entre as alças e a parte superior das costas exista um espaço igual a 1 dedo (1 cm).

**IMPORTANTE:** Soltar as alças para as costas antes de proceder à regulação do apoio da cabeça.

A regulação das alças numa posição inferior ou superior em relação às costas da criança pode comprometer a segurança da criança.

**Grupo 2/3:** Quando se utiliza o cinto de segurança de 3 pontos do veículo, o apoio da cabeça deve ser regulado de forma a que exista um espaço de dois dedos entre o apoio da cabeça e as costas da criança. Certificar-se que o cinto de segurança peitoral, que passa no “guia de passagem do cinto peitoral” ao lado do apoio da cabeça, está posicionado à altura das costas e não do pescoço da criança.

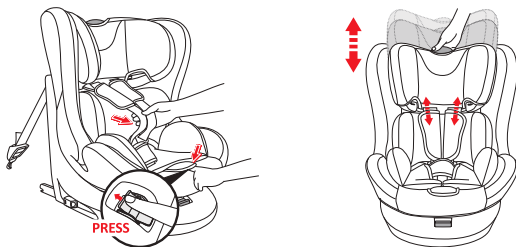

**Para afrouxar o arnês:** Premir o botão de regulação e, simultaneamente, apertar as alças (cintos peitorais) na parte inferior, sob os revestimentos das proteções peitorais e puxá-las para a frente para afrouxá-las.

**IMPORTANTE:** Não puxar as alças apertando os revestimentos de proteção peitoral.

**Regular o apoio da cabeça:** Premir o botão e levantar ou baixar o apoio da cabeça regulando-o de acordo com a estatura da criança.

No Grupo 1, a regulação do apoio da cabeça regula também a altura das alças.

## UTILIZAÇÃO DA CADEIRA AUTO

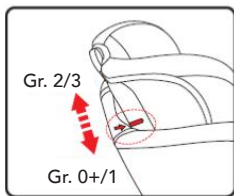

NOTAS: Em qualquer utilização controlar a regulação correta do apoio da cabeça e do arnês.

NOTAS: Quando a linha vermelha ultrapassa a altura da carcaça da cadeira auto é necessário utilizar a cadeira auto na instalação para o Grupo 2 ou 3.

### Utilização da fivela

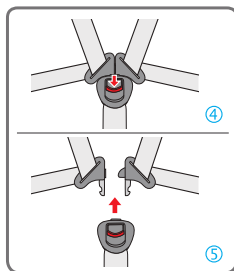
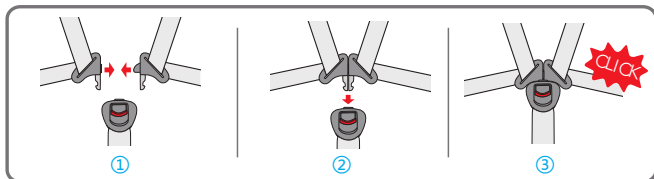

**Para engatar a fivela:** Unir as linguetas da fivela central (fig. 1-2) e inseri-las no alojamento previsto para o efeito dentro da fivela do arnês. Um clique indicará um engate correto (fig. 3).

**Para desengatar a fivela:** Pressionar o botão vermelho para extrair as linguetas da fivela central (fig. 4-5).

### Desbloqueio do sistema ISOFIX e do Top Tether

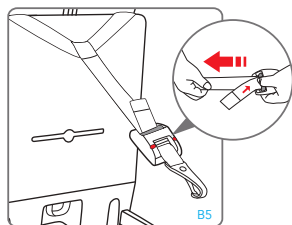

#### Desengatar o Top Tether

Para desengatar a correia Top Tether, premir o botão no dispositivo de regulação de tensão da correia Top Tether e soltar a correia para reduzir a tensão de fixação. Desengatar o mosquetão de fixação da correia.

## UTILIZAÇÃO DA CADEIRA AUTO

## Desbloqueio do sistema ISOFIX

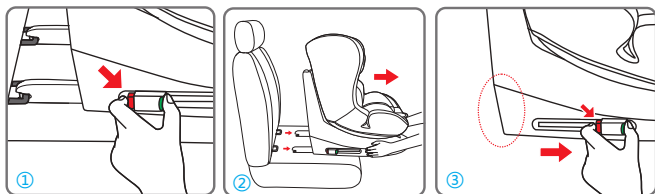

Premir simultaneamente ambos os lados do botão, o indicador ISOFIX ficará vermelho (fig. 1). Repetir esta operação em ambos os botões de desengate ISOFIX.

Uma vez desengatados os conectores ISOFIX, fazer deslizar os conectores ao longo da carcaça para recolhê-los. (fig. 2). Remover a cadeira auto (fig.3).

## Regulação dos cintos de segurança, arnês

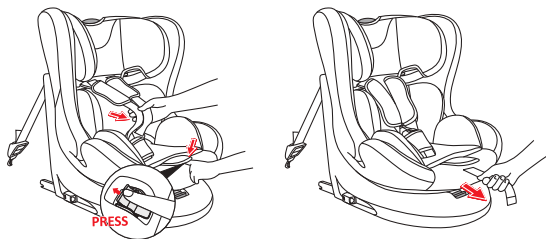

**Para afrouxar o arnês:** Premir o botão de regulação e, simultaneamente, apertar as alças (cintos peitorais) na parte inferior, sob os revestimentos das proteções peitorais e puxá-las para a frente para afrouxá-las.

**IMPORTANTE:** Não puxar as alças apertando os revestimentos de proteção peitoral.

**Apertar o arnês:** Puxar a correia de regulação do arnês de modo a esticá-la corretamente contra o corpo da criança. A correia está corretamente esticada quando o espaço entre o arnês e a criança não é superior à espessura de um dedo (1 cm).

**NOTA:** Controlar que o fecho esteja corretamente fixado puxando os arneses e os cintos abdominais.

**ATENÇÃO:** Não torcer nem sobrepor as correias do arnês.

## Reclinar o assento

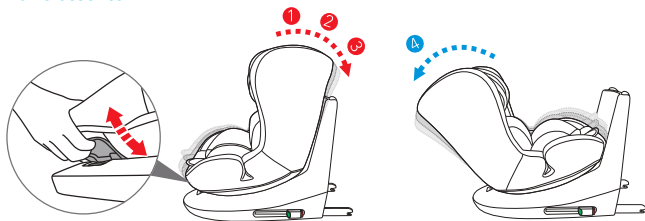

- No Grupo 0+ (0-13 kg) o assento deve ser inclinado apenas na posição mais reclinação (pos. 4)
- No Grupo 1 (9-18 kg) a cadeira auto pode ser reclinação em 3 posições diferentes (pos. 1,2,3).
- No Grupo 2-3 (15-36 kg) a cadeira auto só pode ser reclinação em 1 posição, a posição vertical (1).

**Para regular a inclinação:** Pressionar o manipulador de regulação debaixo da parte frontal do assento da cadeira e, mantendo-o pressionado, puxar ou empurrar o assento para a frente ou para atrás. Soltar o manipulador na posição e certificar-se do correto bloqueio do assento; será ouvido um “clique” quando foi feita a fixação.

## INSTALAÇÃO A BORDO DO VEÍCULO

### Como instalar o sistema ISOFIX

Se o seu automóvel não dispuser de guias para conectores ISOFIX de série, inserir as guias fornecidas com a cadeira auto com a ranhura voltada para cima nos dois pontos de fixação ISOFIX da viatura.

**SUGESTÃO:** Os pontos de fixação ISOFIX encontram-se entre o banco e encosto do assento do veículo.

Alinhar os conectores ISOFIX com os pontos de fixação colocados no assento do veículo e pressionar até se ouvir um "clique". O indicador presente em ambos os suportes ficará verde indicando um engate correto. Abanar a cadeira auto para certificar-se que está corretamente engatada. Empurrar a cadeira auto na direção do assento, certificando-se que ambos os conectores ISOFIX estão esticados na mesma posição.

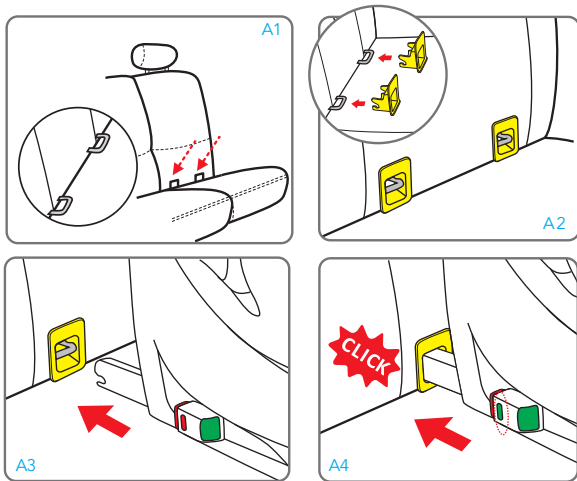

## INSTALAÇÃO A BORDO DO VEÍCULO

**Grupo 0+ (0-13 kg, recém-nascidos até aos 15 meses aproximadamente) - instalação no sentido contrário ao da marcha.**

Instalação apenas em veículos equipados com o sistema de fixação ISOFIX e engate Top Tether.

**⚠ NÃO instalar a cadeira auto no assento do lado do passageiro com airbag ativo: tal pode provocar LESÕES GRAVES OU MESMO LETAIS.**

NOTAS: a cadeira auto está homologada para a utilização no sentido oposto ao da marcha com crianças até 18 kg de peso. Recomenda-se utilizar na posição voltada no sentido oposto ao da marcha o mais possível, inclusive no caso de crianças com peso entre 9 kg e 18 kg (Grupo 1), até que a estatura da criança o permita.

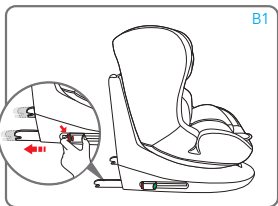

Premir simultaneamente ambos os lados do botão de regulação/desengate dos conectores ISOFIX e esticar os conectores ISOFIX.

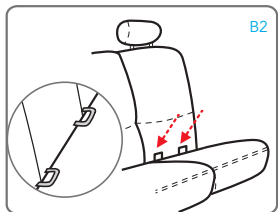

Identificar os engates ISOFIX fornecidos com o veículo (B2). Se o seu automóvel não dispuser de guias para conectores ISOFIX de série, inserir as guias fornecidas com a cadeira auto com a ranhura voltada para cima nos dois pontos de fixação ISOFIX da viatura.

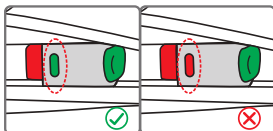
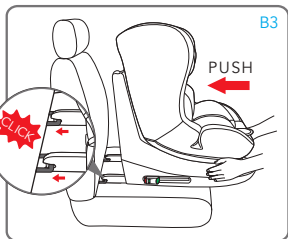

Alinhar os conectores ISOFIX com os pontos de fixação colocados no

assento do veículo e pressionar até se ouvir um "clique". O indicador presente em ambos os suportes ficará verde indicando um engate correto. Verificar o engate correto de ambos os

## INSTALAÇÃO A BORDO DO VEÍCULO

suportes. Abanar a cadeira auto para certificar-se que está corretamente engatada.

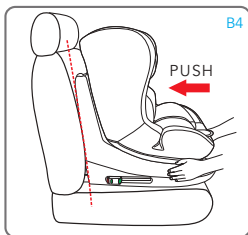

Empurrar a cadeira auto na direção do assento, certificando-se que ambos os conectores ISOFIX estão esticados na mesma posição. Não deve existir nenhum espaço entre o encosto do assento do veículo e a cadeira auto.

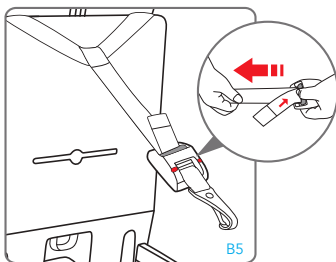

Apertar o cinto Top Tether e, se necessário, alongar a correia pressionando o botão de bloqueio previsto para o efeito e esticar a correia até ao comprimento desejado (fig. B5).

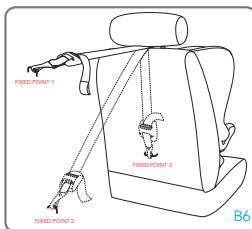

Engatar o dispositivo superior de fixação "Top Tether" no ponto de fixação indicado no manual de utilização do veículo (fig. B6).

Verificar a presença deste ícone dentro do habitáculo.



## INSTALAÇÃO A BORDO DO VEÍCULO

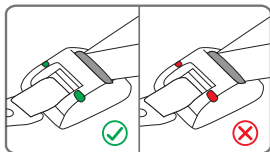
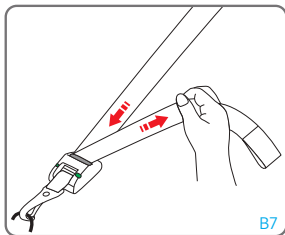

Empurrar a cadeira auto na direção do assento, certificando-se que ambos os conectores ISOFIX estão esticados na mesma posição.

**⚠** Enrolar o excesso da correia Top Tether e guardá-lo de modo a evitar que a criança possa agarrá-lo e brincar com ele, uma vez que pode ser extremamente perigoso.

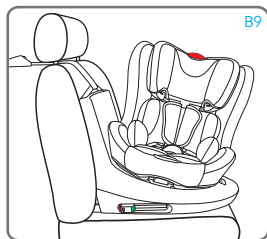
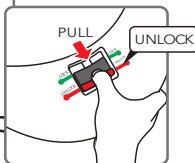
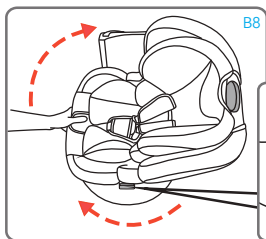

Premir o botão de rotação e voltar o assento da cadeira auto de frente para a porta (fig. B8, B9).



## INSTALAÇÃO A BORDO DO VEÍCULO

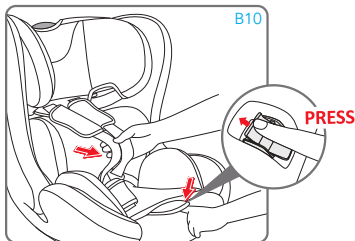

Premir o botão de regulação e, simultaneamente, apertar as alças (cintos peitorais) na parte inferior, sob os revestimentos das proteções peitorais e puxá-las para a frente para afrouxá-las.  
**IMPORTANTE:** Não puxar as alças apertando os revestimentos de proteção peitoral.

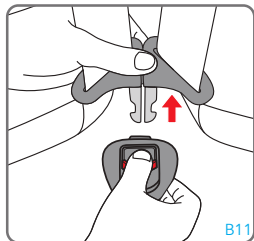

Premir o botão vermelho na fivela central para desengatar as alças. Posicionar as alças ao lado da cadeira auto.

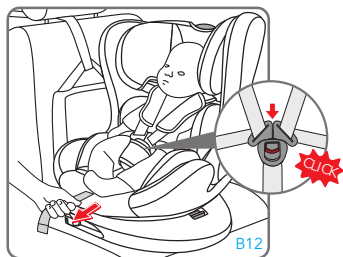

Colocar a criança na cadeira auto. Posicionar as alças sobre as costas da criança, unir as duas linguetas do cinto e engatá-las na fivela.

**IMPORTANTE!** A regulação correta do apoio da cabeça garante a máxima proteção da criança na cadeira auto.

Quando se utiliza o arnês de 5 pontos, o apoio da cabeça deve ser regulado de forma a que entre as alças e a parte superior das

costas exista um espaço igual a 1 dedo (1 cm).

**IMPORTANTE:** Soltar as alças para as costas antes de proceder à regulação do apoio da cabeça (para mais detalhes cf. "Passo 1: Soltar o arnês"). comprometer a segurança da criança.

## INSTALAÇÃO A BORDO DO VEÍCULO

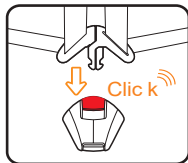

Para engatar a fivela: Unir as linguetas da fivela central e inseri-las no alojamento previsto para o efeito dentro da fivela do arnês. Um clique indicará um engate correto.

NOTA: para engatar a fivela é necessário inserir ambas as linguetas.

**Para desengatar a fivela:** Pressionar o botão vermelho para extrair as linguetas da fivela central.

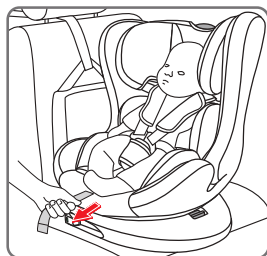

**Apertar o arnês:** Puxar a correia de regulação do arnês de modo a esticá-la corretamente contra o corpo da criança. A correia está corretamente esticada quando o espaço entre o arnês e a criança não é superior à espessura de um dedo (1 cm).

NOTA: Controlar que o fecho esteja corretamente fixado puxando os arneses e os cintos abdominais.

ATENÇÃO: Não torcer nem sobrepor as correias do arnês.

### Precauções para certificar-se que apertou corretamente o arnês da cadeira auto.

#### IMPORTANTE



Para a segurança da criança, certificar-se sempre que...

- Os cintos do arnês estão corretamente regulados de acordo com a estatura da criança e estão corretamente esticados;
- As correias peitorais estão reguladas na posição correta;
- Os cintos do arnês não estão torcidos;
- As linguetas estão corretamente engatadas na fivela.

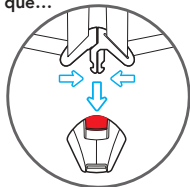

## INSTALAÇÃO A BORDO DO VEÍCULO

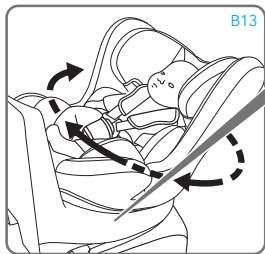

B13

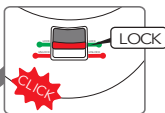

Rodar o assento no sentido oposto ao da marcha, um "clique" indicará o bloqueio correto.

Certificar-se que o botão está na posição de "bloqueio".

**IMPORTANTE:** Antes de colocar em movimento a viatura, certificar-se que o assento está bloqueado orientado no sentido contrário ao da marcha.

**Não instalar a cadeira auto no sentido da marcha se a criança pesar menos de 9 kg.**

**IMPORTANTE:** A cadeira auto deve ser utilizada com o assento bloqueado no sentido oposto ao da marcha ou no sentido da marcha, com base no grupo de utilização. É proibido utilizar, durante a condução, o assento da cadeira auto orientado para outras posições, uma vez que a criança não estará protegida em caso de impacto.

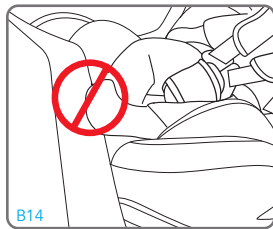

B14

Notas:

1. O assento da cadeira auto só fica bloqueado quando orientado no sentido da marcha ou no sentido oposto.
2. Prestar atenção às pernas da criança enquanto se roda a cadeira auto (B14).

Pressionar o manipulo de regulação debaixo da parte frontal do assento da cadeira e, mantendo-o pressionado, puxar ou empurrar o assento para a frente ou para atrás. Soltar o manipulo na posição e certificar-se do correto bloqueio do assento; será ouvido um "clique" quando foi feita a fixação.

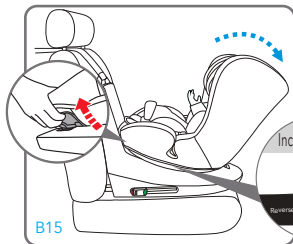

B15

Inclination angle

Reverse gear 4

**ATENÇÃO!** O assento só pode ser reclinado na posição mais horizontal (4) quando a cadeira auto estiver instalada no sentido oposto ao da marcha. Não é permitido o uso de outras inclinações.

## INSTALAÇÃO A BORDO DO VEÍCULO

### Grupo 1 (9-18 kg, dos 9 meses até aos 4 anos aproximadamente) - instalação no sentido da marcha

Instalação exclusiva em veículos equipados com o sistema de fixação ISOFIX e engate Top Tether.

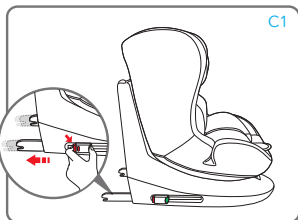

Premir simultaneamente ambos os lados do botão de regulação/desengate dos conectores ISOFIX e esticar os conectores ISOFIX.

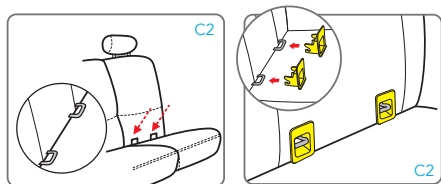

Identificar os engates ISOFIX fornecidos com o veículo. (C2). Se o seu automóvel não dispuser de guias para conectores ISOFIX de série, inserir as guias fornecidas com a cadeira auto com a ranhura voltada para cima nos dois pontos de fixação ISOFIX da viatura.

voltada para cima nos dois pontos de fixação ISOFIX da viatura.

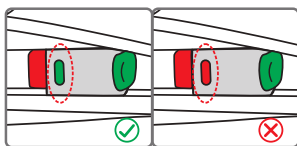
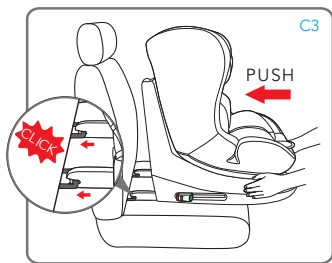

Alinhar os conectores ISOFIX com os pontos de fixação colocados no assento do veículo e pressionar até se ouvir um "clique". O indicador presente em ambos os suportes ficará verde indicando um engate correto. Verificar o engate

correto de ambos os suportes. Abanar a cadeira auto para certificar-se que está corretamente engatada.

## INSTALAÇÃO A BORDO DO VEÍCULO

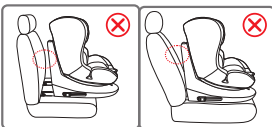
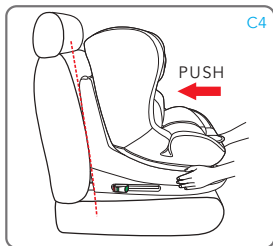

Empurrar a cadeira auto na direção do assento, certificando-se que ambos os conectores ISOFIX estão esticados na mesma posição. Não deve existir nenhum espaço entre o encosto do assento do veículo e a cadeira auto.

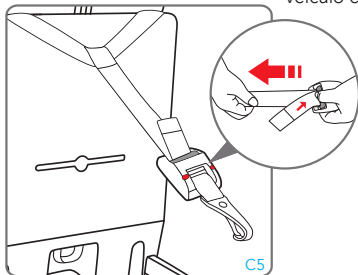

Apertar o cinto Top Tether e, se necessário, alongar a correia pressionando o botão de bloqueio previsto para o efeito e esticar a correia até ao comprimento desejado (fig. C5).

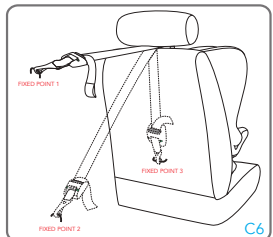

Engatar o dispositivo superior de fixação "Top Tether" no ponto de fixação indicado no manual de utilização do veículo (fig. C6). Verificar a presença deste ícone dentro do habitáculo.

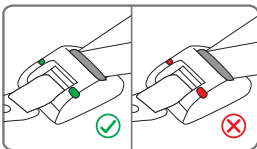
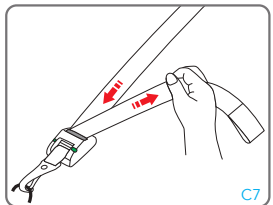

Esticar a correia do dispositivo Top Tether até que o indicador fique verde. Isto indica que a correia está esticada

## INSTALAÇÃO A BORDO DO VEÍCULO

corretamente. A correia Top Tether deve passar por cima do encosto do assento do veículo, mas nunca por cima do apoio da cabeça. Se necessário, levantar ou retirar o apoio da cabeça do assento.

**⚠** Enrolar o excesso da correia Top Tether e guardá-lo de modo a evitar que a criança possa agarrá-lo e brincar com ele, uma vez que pode ser extremamente perigoso.

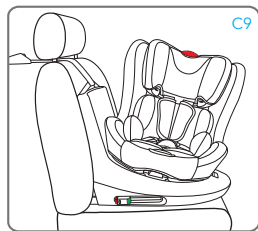
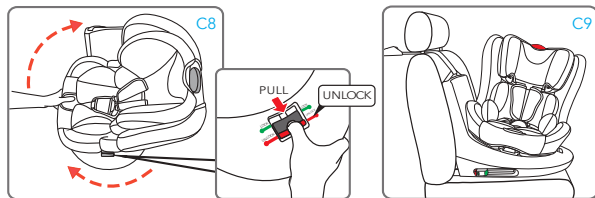

Premir o botão de rotação e voltar o assento da cadeira auto de frente para a porta (fig. C8, C9).

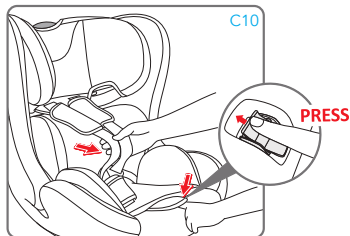

Premir o botão de regulação e, simultaneamente, apertar as alças (cintos peitorais) na parte inferior, sob os revestimentos das proteções peitorais e puxá-las para a frente para afrouxá-las. **IMPORTANTE:** Não puxar as alças apertando os revestimentos de proteção peitoral.

## INSTALAÇÃO A BORDO DO VEÍCULO

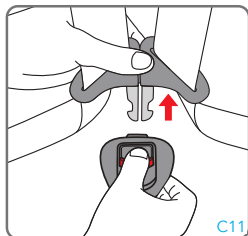

Premir o botão vermelho na fivela central para desengatar as alças.

Posicionar as alças ao lado da cadeira auto.

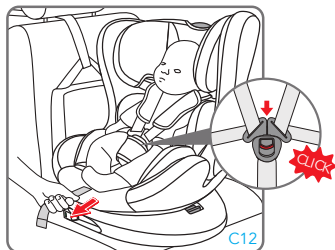

Colocar a criança na cadeira auto. Posicionar as alças sobre as costas da criança, unir as duas linguetas do cinto e engatá-las na fivela. **IMPORTANTE!** A regulação correta do apoio da cabeça garante a máxima proteção da criança na cadeira auto.

Quando se utiliza o arnês de 5 pontos, o apoio da cabeça deve ser regulado de forma a que entre as alças e a parte superior das costas exista um espaço igual a 1 dedo (1 cm). **IMPORTANTE:** Soltar as alças para as costas antes de proceder à regulação do apoio da cabeça.

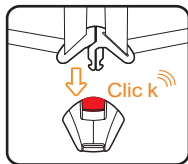

**Para engatar a fivela:** Unir as linguetas da fivela central e inseri-las no alojamento previsto para o efeito dentro da fivela do arnês. Um clique indicará um engate correto.

NOTA: para engatar a fivela é necessário inserir ambas as linguetas.

**Para desengatar a fivela:** Pressionar o botão vermelho para extrair as linguetas da fivela central.

## INSTALAÇÃO A BORDO DO VEÍCULO

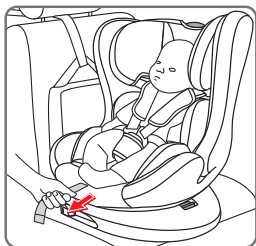

**Apertar o arnês:** Puxar a correia de regulação do arnês de modo a esticá-la corretamente contra o corpo da criança. A correia está corretamente esticada quando o espaço entre o arnês e a criança não é superior à espessura de um dedo (1 cm).

NOTA: Controlar que o fecho esteja corretamente fixado puxando os arneses e os cintos abdominais.

ATENÇÃO: Não torcer nem sobrepor as correias do arnês.

Após a regulação, a correia de regulação solta deve ser escondida debaixo do forro.

### Precauções para certificar-se que apertou corretamente o arnês da cadeira auto.

#### IMPORTANTE



Para a segurança da criança, certificar-se sempre que...

- Os cintos do arnês estão corretamente regulados de acordo com a estatura da criança e estão corretamente esticados;
- As correias peitorais estão reguladas na posição correta;
- Os cintos do arnês não estão torcidos;
- As linguetas estão corretamente engatadas na fivela.

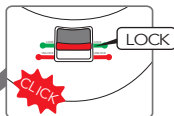
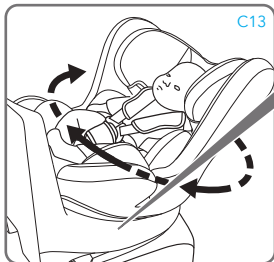
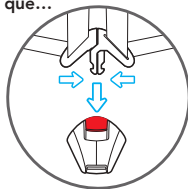

Rodar o assento no sentido da marcha, um "clique" indicará o bloqueio correto. Certificar-se que o botão está na posição de "bloqueio".

IMPORTANTE: Antes de colocar em movimento a viatura, certificar-se que o assento está bloqueado orientado no sentido da marcha.

**Não instalar a cadeira auto no sentido da marcha se a criança pesar menos de 9 kg.**



## INSTALAÇÃO A BORDO DO VEÍCULO

**IMPORTANTE:** A cadeira auto deve ser utilizada com o assento bloqueado no sentido oposto ao da marcha ou no sentido da marcha, com base no grupo de utilização. É proibido utilizar, durante a condução, o assento da cadeira auto orientado para outras posições, uma vez que a criança não estará protegida em caso de impacto.

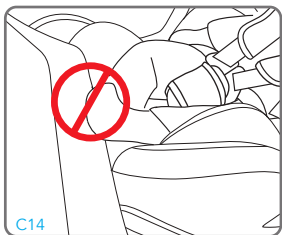

Notas:

1. O assento da cadeira auto só fica bloqueado quando orientado no sentido da marcha ou no sentido oposto.
2. Prestar atenção às pernas da criança enquanto se roda a cadeira auto.

C15

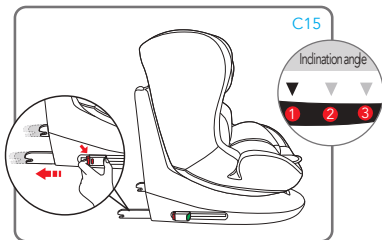

Pressionar o manípulo de regulação debaixo da parte frontal do assento da cadeira e, mantendo-o pressionado, puxar ou empurrar o assento para a frente ou para atrás. Soltar o manípulo na posição e certificar-se do correto bloqueio do assento; será ouvido um "clique" quando foi feita a fixação.

O assento no Grupo 1 pode ser reclinado nas posições 1, 2 e 3.

## INSTALAÇÃO A BORDO DO VEÍCULO

### Instalação da cadeira auto do Grupo 2/3 para crianças com peso compreendido entre 15 e 36 kg, com o cinto de segurança de três pontos

Recomenda-se a utilização de cinto com 5 pontos o mais tempo possível. Remover o redutor para utilizar a cadeira auto na configuração GRUPO 1 durante mais tempo.

Quando a criança crescer e superar a configuração de utilização do GRUPO 1 (de 9 a 18kg), a cadeira para automóvel deve ser alterada para que possa ser utilizada para o GRUPO 2 (de 15 a 25 kg) ou para o GRUPO 3 (de 22 a 36 kg) nesta configuração é necessário remover o cinto de 5 pontos (arnês) fornecido com a cadeira para automóvel. Ver o parágrafo “Remover de arnês de 5 pontos”.

### Instalação com cinto de 3 pontos do veículo.

Adequado apenas para utilização em veículos equipados com cinto de segurança de 3 pontos, estático ou com retrator, homologado de acordo com o Regulamento nº 16 da UN/ECE ou outras normas equivalentes.

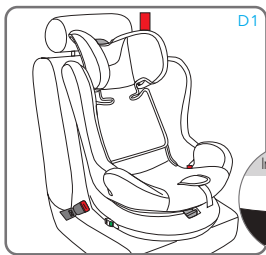

D1

Colocar a cadeira para crianças no banco do automóvel. Regular a inclinação do assento apenas na posição 1. Não é permitido o uso de outras inclinações. Empurrar a cadeira auto contra o encosto do assento. Não deve existir nenhum espaço entre o encosto do assento do veículo e a cadeira auto (D2).

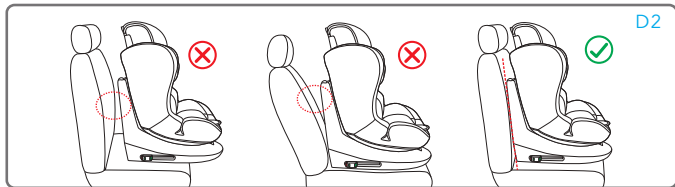
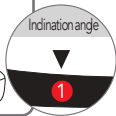

D2

## INSTALAÇÃO A BORDO DO VEÍCULO

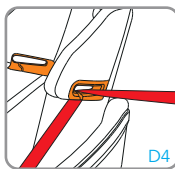
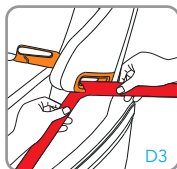

Como mostrado na figura, fazer passar a parte peitoral do cinto de 3 pontos através da guia de passagem do cinto peitoral vermelha colocada na parte inferior do apoio da cabeça, do lado do retrator.

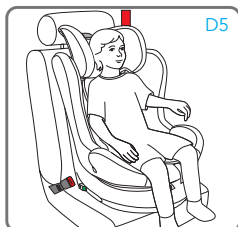

Colocar a criança na cadeira auto.

Puxar o cinto de segurança do veículo e, fazendo-o passar à frente da criança, engatar o cinto de segurança do veículo enfiando a ponta na fivela. Um “clique” indicará o engate correto.

Certificar-se do posicionamento correto do cinto de 3 pontos através das guias vermelhas de passagem dos cintos peitorais “pos.1”, “pos.2” e “pos.3”.

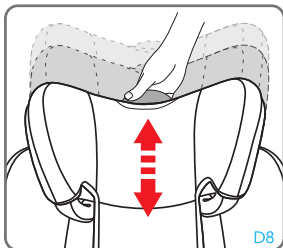

Premir o botão e levantar ou baixar o apoio da cabeça regulando-o de acordo com a estatura da criança.

Certificar-se do bloqueio correto na posição escolhida.

## INSTALAÇÃO A BORDO DO VEÍCULO



Quando se utiliza o cinto de segurança de 3 pontos do veículo, o apoio da cabeça deve ser regulado de forma a que exista um espaço de dois dedos entre o apoio da cabeça e as costas da criança. Certificar-se que o cinto de segurança peitoral, que passa no “guia de passagem do cinto peitoral” ao lado do apoio da cabeça, está posicionado à altura das costas e não do pescoço da criança.

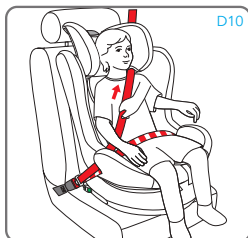

Esticar o cinto como indicado na figura.

Certificar-se que colocou o cinto abdominal o mais baixo possível, por cima da bacia da criança, e que o inseriu nas guias de passagem do cinto de segurança abdominal e engatou corretamente a fivela.

O cinto peitoral deve passar na guia de passagem do cinto peitoral.

## INSTALAÇÃO A BORDO DO VEÍCULO

### Instalação da cadeira auto do Grupo 2/3 para crianças com peso compreendido entre 15 e 36 kg, com o cinto de segurança de três pontos e conectores ISOFIX

Recomenda-se a utilização de cinto com 5 pontos o mais tempo possível. Remover o redutor para utilizar a cadeira auto na configuração GRUPO 1 durante mais tempo. Quando a criança crescer e superar a configuração de utilização do GRUPO 1 (de 9 a 18kg), a cadeira para automóvel deve ser alterada para que possa ser utilizada para o GRUPO 2 ( de 15 a 25 kg) ou para o GRUPO 3 (de 22 a 36 kg) nesta configuração é necessário remover o cinto de 5 pontos (arnês) fornecido com a cadeira para automóvel. Ver o parágrafo “Remover de arnês de 5 pontos”.

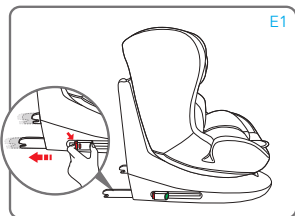

Premir simultaneamente ambos os lados do botão de regulação/desengate dos conectores ISOFIX e esticar os conectores ISOFIX.

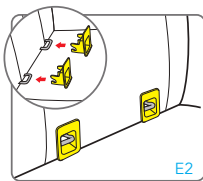
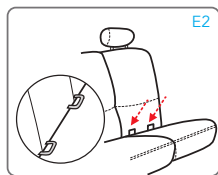

Identificar os engates ISOFIX fornecidos com o veículo (E2). Se o seu automóvel não dispuser de guias para conectores ISOFIX de série, inserir as guias fornecidas com a cadeira auto com a ranhura voltada para cima nos dois pontos de fixação ISOFIX da viatura.

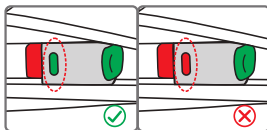
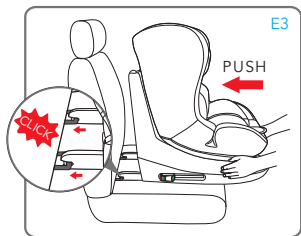

Alinhar os conectores ISOFIX com os pontos de fixação colocados no assento do veículo e pressionar até se ouvir um “clique”. O indicador presente em ambos os suportes ficará verde

## INSTALAÇÃO A BORDO DO VEÍCULO

indicando um engate correto. Verificar o engate correto de ambos os suportes. Abanar a cadeira auto para certificar-se que está corretamente engatada.

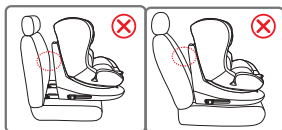
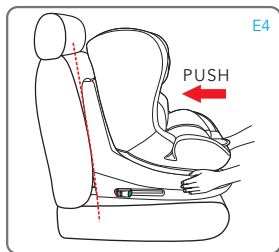

Empurrar a cadeira auto na direção do assento, certificando-se que ambos os conectores ISOFIX estão esticados na mesma posição. Não deve existir nenhum espaço entre o encosto do assento do veículo e a cadeira auto.

Seguir as indicações fornecidas no parágrafo “Instalação da cadeira auto, utilizando apenas o cinto de 3 pontos fornecido com o veículo” para colocar a criança na cadeira auto e prendê-la com o cinto de segurança de 3 pontos.

## REMOVER DE ARNÊS DE 5 PONTOS

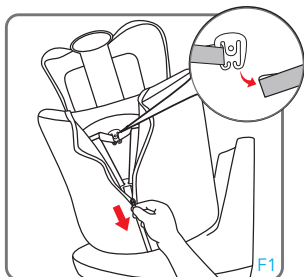

Desengatar as correias das proteções peitorais do gancho (fig. F1).

**IMPORTANTE:** Não desengatar os cintos peitorais do suporte tensor de cinto.

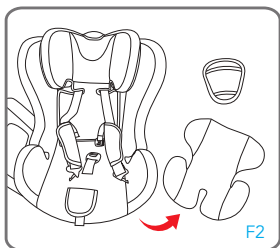

Remover e conservar o redutor e a proteção entrepernas.

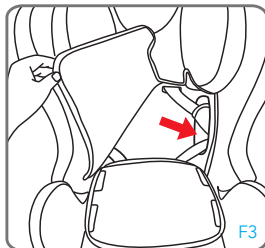

Levantar o revestimento em tecido do encosto e inserir o cinto peitoral com as respetivas pontas no compartimento previsto para o efeito, no lado esquerdo e no lado direito.

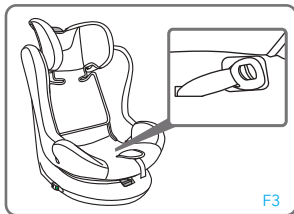

Levantar o revestimento do assento e colocar a fivela no compartimento do lado esquerdo.

Voltar a colocar o tecido no encosto e no assento.

## RECOLOCAÇÃO DE ARNÊS DE 5 PONTOS

## Recolocação do arnês de 5 pontos para utilização no grupo 0+/1



G1

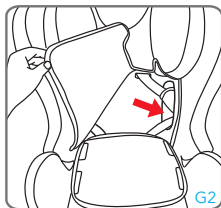

G2

Levantar o revestimento em tecido do encosto. Fazer deslizar os cintos peitorais do compartimento esquerdo e direito. Voltar a colocar o tecido no encosto.

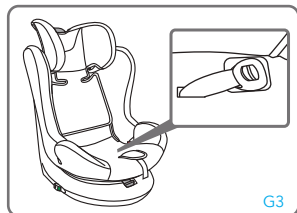

G3

Levantar o revestimento do assento e remover o cinto entrepernas do compartimento previsto para o efeito.

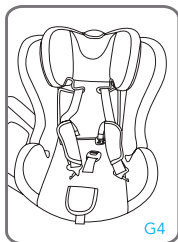

G4

Voltar a colocar o tecido no encosto e no assento. Enfiar a fivela com correia entrepernas através do olhal do assento. Enfiar as correias das proteções peitorais através dos olhais do tecido do encosto e através dos olhais na carcaça.

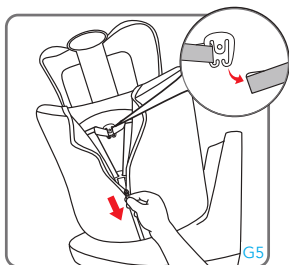

G5

Engatar entre si as correias das proteções peitorais. Fechar o fecho de correr.



## RECOLOCAÇÃO DE ARNÊS DE 5 PONTOS

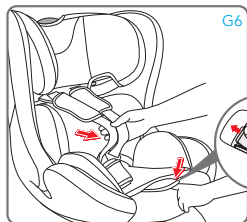

G6 Engatar a fivela. Verificar a montagem correta, esticando e soltando o cinto de 5 pontos (arnês).

### Remover o revestimento

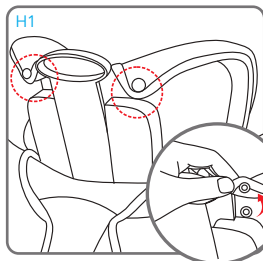

H1 Soltar o arnês e remover o redutor se estiver presente.

Levantar o apoio da cabeça na posição máxima.

Desengatar os botões automáticos laterais de fixação do tecido ao encosto.

Remover, fazendo deslizar cuidadosamente, o tecido do apoio da cabeça.

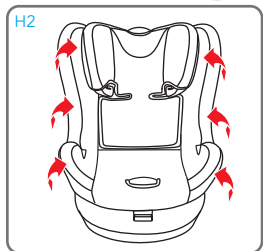

H2 Remover, fazendo deslizar cuidadosamente, o tecido da estrutura começando por um dos lados.

Prestar atenção durante o deslizamento do tecido da guia de passagem do cinto abdominal.

Fazer deslizar o cinto separador de pernas do revestimento e remover o tecido.

## REMOVER / MONTAGEM DO REVESTIMENTO

### Montagem do revestimento

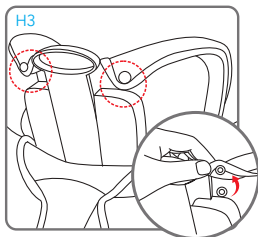

Colocar o revestimento do assento na cadeira auto e enfiar no olhal o cinto separador de pernas com proteção.

Recolocar cuidadosamente o revestimento ao longo da parte lateral, no seu local. Prestar atenção enquanto se coloca o tecido à volta da guia de passagem do cinto abdominal.

Colocar o arnês à frente do tecido, fixar o tecido engatando os botões automáticos.

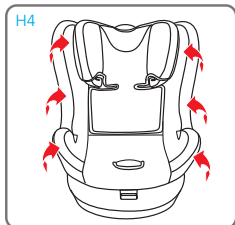

Recolocar cuidadosamente o revestimento ao longo da borda do apoio da cabeça, no seu local. Engatar os botões automáticos do tecido do apoio da cabeça e do assento.

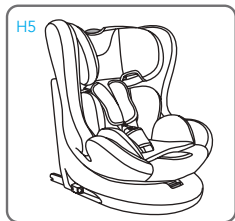

Certificar-se da montagem correta e que os cintos do arnês não estão torcidos.

## LIMPEZA E E MANUTENÇÃO

## Limpeza e manutenção

## Limpeza

Si recomenda di utilizzare solo rivestimenti originali, in quanto si tratta di componenti di fondamentale importanza ai fini del corretto funzionamento del dispositivo.

**⚠ Não use a cadeirinha sem a cobertura fornecido.**

- O **revestimento** pode ser removido e lavado na máquina de lavar roupa com um detergente delicado utilizando o programa para peças delicadas (30° C). Respeitar as indicações de lavagem contidas na respetiva etiqueta. As cores podem ficar esbatidas se lavadas a temperaturas superiores a 30 °C. Não centrifugar nem colocar na máquina de secar roupa (porque o tecido pode soltarse do revestimento).
- As **peças em plástico** podem ser limpas com água e sabão. Não utilizar detergentes agressivos (como solventes).
- O **arnês** pode ser lavado com sabão e água tépida. Atenção! Nunca remover as linguetas das fivelas das alças.e e acqua tiepida.

**IMPORTANTE:** O revestimento é um elemento fundamental para a segurança da criança. Nunca utilizar a cadeira auto sem o revestimento nem substituí-lo, em circunstância alguma, por outros produtos não homologados, de forma a evitar colocar em risco a segurança da criança ou comprometer o funcionamento correto do dispositivo.



Lavagem à mão,  
com água a uma  
temperatura inferior a 30 °C



Não usar lixívia



Lavagem a seco, sem  
solventes com exceção  
do tricloroetileno



Não secar na máquina  
de secar roupa



Não passar a ferro

## GARANTIA CONVENCIONAL

O conteúdo abaixo indicado entra em vigor a partir de 1º de janeiro de 2005 e substitui completamente qualquer título e mensagem anterior referente à garantia prestada pela empresa Foppa Pedretti S.p.A.

### GARANTIA CONVENCIONAL

Foppa Pedretti S.p.A. com sede em Grumello del Monte (Itália), Via Volta 11, garante diretamente ao consumidor que este produto, novo de fábrica, sem defeitos nos materiais, no projeto e na fabricação, está em conformidade com as características declaradas.

A presente garantia convencional, válida em todos os países membros da União Europeia, não exclui e não limita os direitos do Consumidor nos termos imperativos da lei em relação ao vendedor do Produto.

Para usufruir a presente garantia convencional, o Consumidor deve levar o produto defeituoso ao Vendedor e apresentar-lhe a prova de aquisição do produto, onde haja, de modo legível, o endereço do Vendedor, com a data da compra do produto, carimbo e assinatura do Vendedor, além da indicação do próprio produto ou, como alternativa, o recibo fiscal, não modificado, e que apresente de modo claro as mesmas informações mencionadas anteriormente.

A garantia convencional tem validade por doze (12) meses a partir da data de aquisição do produto. Durante este período, a empresa Foppa Pedretti S.p.A. conserta ou substitui o produto defeituoso, segundo sua discricção. A garantia convencional concedida ao comprador final do produto (consumidor) e não exclui e nem limita os direitos imperativos do próprio consumidor como previstos pela lei e ou direitos que o consumidor pode ter contra o Vendedor/Revendedor do produto.

### EXCLUSÕES DA GARANTIA CONVENCIONAL.

A garantia convencional exclui os danos decorrentes pelas seguintes causas: uso não em conformidade com as disposições contidas no folheto de instruções para o uso e montagem, quedas e impactos, exposição do produto à humidade ou condições térmicas, ambientes extremos ou mudanças repentinas destas condições, corrosão, oxidação, modificações ou consertos não autorizados do produto, consertos efetuados com o uso de peças de reposição não autorizadas, uso impróprio, manutenção não efetuada ou efetuada de modo incorreto, manutenção imprópria em relação ao que foi indicado no folheto de instruções para o uso e a montagem, montagem não correta, acidentes, ações de alimentos ou bebidas, ações de produtos químicos e causas de força maior.

De qualquer modo, a empresa Foppa Pedretti S.p.A. declina qualquer tipo de responsabilidade por danos causados às pessoas ou aos objetos, diferentes do produto, quando estes danos forem causados pela negligência das disposições/advertências contidas no manual, ou, como alternativa, no "Folheto de instruções para o uso e montagem" que acompanha todos os produtos destinados ao proprietário/ utilizador (como exemplo meramente exemplificativo, no caso do produto "Caminha": "Supervisione a criança constantemente. Controle para que os lençóis e as cobertas não cubram a cabeça da criança...").

A empresa Foppa Pedretti S.p.A. exime-se também de todos os tipos de responsabilidade por danos às pessoas ou objetos quando a rutura de seus produtos for causada pelo deterioramento dos produtos sujeito aos desgastes. São considerados componentes do produto sujeitos a desgaste os componentes em material plástico.

## ΠΡΟΕΙΔΟΠΟΙΗΣΗ

Αυτό το προϊόν συμμορφώνεται με τον κανονισμό ECE R44 / 04.

Κάθισμα αυτοκινήτου Ομάδα 0+/1/2/3. Κατάλληλο για παιδιά από 0 έως 36 κιλά (από τη γέννηση μέχρι περίπου 12 ετών).

**ΠΡΟΣΟΧΗ!** Βεβαιωθείτε ότι τηρούνται οι οδηγίες του εγχειριδίου του αυτοκινήτου πριν μεταφέρετε παιδιά με το αυτοκίνητό σας. Δώστε ιδιαίτερη προσοχή στις πληροφορίες που αφορούν τη χρήση παιδικών καθισμάτων στην περίπτωση ενεργών αερόσακων.

### ΠΡΟΕΙΔΟΠΟΙΗΣΗ!

- Διαβάστε προσεκτικά τις οδηγίες πριν από τη χρήση και φυλάξτε τις σε κατάλληλο σημείο, για να τις συμβουλευτείτε ξανά στο μέλλον. Η μη αυστηρή τήρηση των οδηγιών εγκατάστασης του παιδικού καθίσματος αυτοκινήτου ενδέχεται να επιφέρει κινδύνους στο παιδί σας.
- Συχνά, τα παιδιά κρύβουν μικροαντικείμενα (π.χ. παιχνίδια) στις τσέπες των παντελονιών και των μπουφάν τους, ενώ ενίοτε φορούν ρούχα με σκληρά στοιχεία (π.χ., αγκράφες ζωνών). Βεβαιωθείτε ότι αυτά τα αντικείμενα δεν παγιδεύονται ανάμεσα στο παιδί και το σύστημα πρόσδεσης ασφαλείας, προκειμένου να αποφευχθούν τραυματισμοί σε περίπτωση ατυχήματος. Το ίδιο ισχύει και για τους ενήλικες.
- Τα μικρά παιδιά ενδέχεται να είναι πολύ ζωηρά. Για ήρεμη οδήγηση, πρέπει να τους εξηγήσετε πόσο σημαντική είναι η ασφάλεια στο αυτοκίνητο, ώστε να κατανοήσουν ότι το σύστημα πρόσδεσης πρέπει να παραμείνει προσδεδεμένο και ότι δεν πρέπει να λυθεί για όλη τη διάρκεια της μετακίνησης.
- Προκειμένου να εξασφαλιστεί η ασφάλεια του παιδιού, ο μηχανισμός πρέπει να εγκατασταθεί και να χρησιμοποιηθεί όπως ορίζεται στο εγχειρίδιο χρήσης.
- Η εργασία συναρμολόγησης και εγκατάστασης πραγματοποιείται χωρίς να κάθετα το παιδί στο παιδικό κάθισμα αυτοκινήτου.
- Κατά τη χρήση, οι τιράντες του συστήματος πρόσδεσης πρέπει να είναι τεντωμένες, να μην είναι συστραμμένες, να έχουν ρυθμιστεί σωστά, ανάλογα με το ανάστημα του παιδιού και να μην φέρουν οποιεσδήποτε ζημιές.
- Dare il buon esempio in prima persona e indossare sempre la cintura di sicurezza.
- Προστατεύστε τα μέρη του παιδικού καθίσματος αυτοκινήτου που δεν καλύπτονται από υφασμάτινη επένδυση από την άμεση έκθεση στην ηλιακή ακτινοβολία, για να μην προκληθούν εγκαύματα στο παιδί.
- Για να αποφύγετε ζημιές ή θραύσεις του παιδικού καθίσματος αυτοκινήτου, προσέξτε ιδιαίτερα κατά την μετακίνηση των διάφορων στοιχείων του αυτοκινήτου, π.χ. φροντίστε να μην παγιδεύεται από τις πόρτες.
- Μην τροποποιείτε το παιδικό κάθισμα, καθώς κάθε τροποποίηση μπορεί να θέσει σε κίνδυνο την ασφάλεια του παιδιού.
- Μετά από οποιοδήποτε ατύχημα, αντικαταστήστε εντελώς το μηχανισμό συγκράτησης ή στείλτε τον στον κατασκευαστή του για να τον επιθεωρήσει σε σχέση με το ατύχημα.

- Ενημερώστε τους επιβάτες όσον αφορά τον τρόπο απομάκρυνσης του παιδιού από το παιδικό κάθισμα σε περίπτωση ατυχήματος ή κινδύνου.
- Η ζώνη κοιλιάς του συστήματος πρόσδεσης πρέπει να τοποθετείται όσο το δυνατόν πιο χαμηλά, προκειμένου να ασφαλιστούν τα πλαϊνά με το σωστό τρόπο.
- Το παιδικό κάθισμα αυτοκινήτου δεν πρέπει να χρησιμοποιείται ποτέ σε καθίσματα που διαθέτουν ενεργό εμπρόσθιο αερόσακο. (Θανάσιμος κίνδυνος)!
- Μην αφήνετε ποτέ το παιδί χωρίς επίβλεψη στο παιδικό κάθισμα αυτοκινήτου, πολύ περισσότερο με λυμένο το σύστημα πρόσδεσης.
- Βεβαιωθείτε ότι όλοι οι επιβάτες του αυτοκινήτου φορούν ζώνες ασφαλείας, ότι οι αποσκευές ή άλλα ελεύθερα αντικείμενα εντός του αυτοκινήτου έχουν ακινητοποιηθεί ή αγκυρωθεί, προκειμένου να μειωθεί ο κίνδυνος για πιθανές σωματικές βλάβες σε περίπτωση ατυχήματος.
- Το εγχειρίδιο πρέπει να φυλάσσεται πάντοτε μαζί με το παιδικό κάθισμα αυτοκινήτου.
- Η χρήση άλλων, μη γνήσιων, εξαρτημάτων ή ανταλλακτικών δεν επιτρέπεται και ακυρώνει την εγγύηση και τυχόν αξιώσεις αποζημίωσης.
- Το παιδικό κάθισμα αυτοκινήτου πρέπει να χρησιμοποιείται αποκλειστικά με τη γνήσια επένδυση.
- Η επένδυση αποτελεί αναπόσπαστο μέρος του παιδικού καθίσματος αυτοκινήτου και έχει άμεση επίπτωση στη σωστή λειτουργία του μέσου.
- Σε περίπτωση έντονης χρήσης του μηχανισμού συγκράτησης, η επένδυση του παιδικού καθίσματος αυτοκινήτου και των άλλων εξαρτημάτων ενδέχεται να υποστεί φθορά διαφόρων βαθμών, ανάλογα με τη διάρκεια και την ένταση χρήσης του προϊόντος, με συνεπαγόμενη την ανάγκη αντικατάστασης των εξαρτημάτων.
- Δεν παρέχεται καμία εγγύηση για τις όποιες ζημιές στο ύφασμα, λόγω φθοράς, η οποία ενδέχεται να προκύψει μετά από χρήση του προϊόντος για 6 μήνες.
- Για τα ανταλλακτικά, απευθυνθείτε στον τοπικό σας αντιπρόσωπο βρεφικών ειδών ή επικοινωνήστε με τον κατασκευαστή.
- Το παιδικό κάθισμα αυτοκινήτου έχει υποβληθεί σε δοκιμές, σύμφωνα με τον ευρωπαϊκό κανονισμό EOK R44.04, ο οποίος ισχύει για τους μηχανισμούς ασφαλείας για παιδιά.
- Το παιδικό κάθισμα αυτοκινήτου, αν χρησιμοποιηθεί όπως προβλέπεται και σύμφωνα με τις οδηγίες τοποθέτησης και χρήσης, χρησιμεύει στην αποτροπή ή τη μείωση των οποιωνδήποτε σωματικών βλαβών σε παιδιά έως 18 kg σε περίπτωση ατυχήματος, ανάλογα βέβαια με τον τύπο και τη σοβαρότητα του εν λόγω ατυχήματος.
- FP360 πρέπει να εγκατασταθεί αντίθετα από την κατεύθυνση οδήγησης, όταν χρησιμοποιείται ως παιδικό κάθισμα Κατηγορίας 0+, ενώ πρέπει να εγκατασταθεί σύμφωνα με την κατεύθυνση οδήγησης, όταν χρησιμοποιείται ως παιδικό κάθισμα Κατηγορίας 1/2/3.
- Ο μηχανισμός ασφαλείας για παιδιά προϋποθέτει την υπεύθυνη συμπεριφορά και την ετοιμότητα κατά την οδήγηση.

## ΠΡΟΕΙΔΟΠΟΙΗΣΗ

- Μην χρησιμοποιείτε το παιδικό κάθισμα αυτοκινήτου αν εμφανίζει ζημιές ή αν λείπουν τμήματά του, αν είναι μεταχειρισμένο ή αν έχει υποβληθεί σε έντονες αναταράξεις στο πλαίσιο ατυχήματος, επειδή ενδέχεται να έχει υποστεί εξαιρετικά επικίνδυνες ζημιές στην κατασκευή του.
- Μην επιφέρετε τροποποιήσεις στο προϊόν.
- Το παιδικό κάθισμα πρέπει να είναι πάντοτε στερεωμένο στο αυτοκίνητο, ακόμη κι όταν δεν επιβαίνει παιδί σε αυτό. Σε περίπτωση απότομου φρεναρίσματος, θα μπορούσε να προκαλέσει τραυματισμούς στους επιβάτες του αυτοκινήτου.
- Αυτό το παιδικό κάθισμα αυτοκινήτου είναι κατάλληλο για παιδιά με βάρος μικρότερο από 36 kg.
- Χρησιμοποιείτε μόνο τα σημεία αγκύρωσης που αναφέρονται στο παρόν εγχειρίδιο, τα οποία απεικονίζονται επάνω στο μηχανισμό συγκράτησης.
- Μην εγκαταστήσετε το παιδικό κάθισμα αυτοκινήτου σύμφωνα με την κατεύθυνση οδήγησης, αν το βάρος του παιδιού είναι μικρότερο από 9 kg.
- Τα άκαμπτα και πλαστικά εξαρτήματα του μηχανισμού συγκράτησης πρέπει να τοποθετηθούν και να στερεωθούν κατά τρόπο που να μην παγιδεύονται ανάμεσα στα καθίσματα ή στις πόρτες κατά την καθημερινή χρήση του προϊόντος..
- ΠΡΟΕΙΔΟΠΟΙΗΣΗ: Αν παρέχεται στο όχημα, χρησιμοποιήστε τη διάταξη εμπλοκής των θυρών από το εσωτερικό. Κάτι τέτοιο γίνεται για να αποτρέψει το μωρό από το άνοιγμα της πόρτας.
- ΠΡΟΕΙΔΟΠΟΙΗΣΗ: Κάνετε ένα σύντομο διάλειμμα στη διάρκεια ενός μεγάλου ταξιδιού, έτσι ώστε το μωρό να χαλαρώσει και να πάρει λίγο αέρα.
- ΠΡΟΕΙΔΟΠΟΙΗΣΗ: Χρησιμοποιήστε το κάθισμα αυτοκινήτου, ακόμη και για την περίπτωση σύντομων ταξιδιών, δεδομένου ότι σε αυτές τις περιπτώσεις συμβαίνουν τα περισσότερα ατυχήματα.
- ΠΡΟΕΙΔΟΠΟΙΗΣΗ: Μην αφήνετε το μωρό χωρίς επίτηρηση μέσα στη διάταξη συγκράτησης για μωρά.
- ΠΡΟΕΙΔΟΠΟΙΗΣΗ: Το καρεκλάκι αυτοκινήτου θα πρέπει να μοντάρεται μόνο στο κάθισμα του επιβάτη.
- ΠΡΟΕΙΔΟΠΟΙΗΣΗ: Μετά το μοντάρισμα βεβαιωθείτε ότι το καρεκλάκι έχει στερεωθεί σωστά στο κάθισμα και ότι δεν ταλαντεύεται. Αν η ζώνη του οχήματος είναι χαλαρωμένη, επανατοποθετήστε και εγκαταστήστε εκ νέου το καρεκλάκι.
- ΠΡΟΕΙΔΟΠΟΙΗΣΗ: Το καρεκλάκι αυτοκινήτου πρέπει να είναι πάντα στερεωμένο στο κάθισμα ακόμα και αν δεν χρησιμοποιείται.
- ΠΡΟΕΙΔΟΠΟΙΗΣΗ: Μην χρησιμοποιείτε τη διάταξη συγκράτησης για μωρά χωρίς τη φόδρα.
- ΠΡΟΕΙΔΟΠΟΙΗΣΗ: Μην αντικαθιστάτε τη φόδρα με φόδρα διαφορετική από εκείνη που συνίσταται από τον κατασκευαστή, εφόσον έχει άμεση επίπτωση στη λειτουργία της διάταξης συγκράτησης.
- ΣΗΜΑΝΤΙΚΟ: Στη διάρκεια των μεγάλων ταξιδιών κάνετε στάσεις σε τακτικά χρονικά

- διαστήματα και ελέγχετε ότι το καρεκλάκι είναι σωστά εγκατεστημένο και ότι οι ζώνες δεν έχουν χαλαρώσει.
- ΠΡΟΕΙΔΟΠΟΙΗΣΗ: Σε περίπτωση έκτακτης ανάγκης, είναι σημαντικό να ξαγκιστρώσετε την πόρπη γρήγορα για να ελευθερώσετε το μωρό.
  - Η πόρπη επομένως ανοίγει εύκολα και δεν πρέπει να καλύπτεται. Μάθετε στο παιδί σας να μην παίζει με την πόρπη.
  - ΠΡΟΕΙΔΟΠΟΙΗΣΗ: Μην τοποθετείτε κάτω από το καρεκλάκι, ανάμεσα στο κάθισμα και το καρεκλάκι υφάσματα (για παράδειγμα πετσέτες ή μαξιλάρια) εφόσον σε περίπτωση ατυχήματος μπορεί να επηρεάσουν την ασφάλεια του προϊόντος.
  - ΠΡΟΕΙΔΟΠΟΙΗΣΗ: Το χειμώνα, προσέξτε να μην τοποθετείτε το μωρό στο καρεκλάκι με πάρα πολύ ογκώδη ρούχα.
  - Πάρα πολύ ογκώδη ρούχα μπορεί να οδηγήσουν στην εσφαλμένη ρύθμιση των τιραντών. Σε περίπτωση ατυχήματος το μωρό μπορεί να μην συγκρατηθεί σωστά από τις τιράντες.
  - Αν χρειάζεται ζεστάνετε το σαλόνι του αυτοκινήτου ή τοποθετήστε μια κουβέρτα πάνω από τους ιμάντες πρόσδεσης για να ζεσταθεί το μωρό.
  - ΠΡΟΕΙΔΟΠΟΙΗΣΗ: Βεβαιωθείτε ότι έχετε στερεώσει τα αντικείμενα που μπορεί να μετακινηθούν όπως αποσκευές ή βιβλία στο εσωτερικό του οχήματος.
  - Μπορεί να προκαλέσουν ζημιές/τραυματισμό σε περίπτωση ατυχήματος.

#### ΕΚΘΕΣΗ ΣΤΟ ΗΛΙΑΚΟ ΦΩΣ / ΗΜΕΡΕΣ ΖΕΣΤΕΣ

- ΠΡΟΕΙΔΟΠΟΙΗΣΗ: Μην αφήνετε ΠΟΤΕ το μωρό τοποθετημένο στο καρεκλάκι ενώ το αυτοκίνητο είναι παρκαρισμένο, ιδιαίτερα αν είναι άμεσα εκτεθειμένο στον ήλιο ή στη ζέστη.
- ΠΡΟΕΙΔΟΠΟΙΗΣΗ: Μην αφήνετε ΠΟΤΕ το καρεκλάκι αυτοκινήτου εκτεθειμένο στον ήλιο για ώρες εφόσον κάτι τέτοιο μπορεί να καταστεί επικίνδυνο για το μωρό σας. Υπάρχει περίπτωση να θερμανθούν τα μεταλλικά και πλαστικά μέρη. Μπορεί να ξεθωριάσει το ύφασμα. . Καλύψτε με ένα κομμάτι πανιού το καρεκλάκι αν το αυτοκίνητο είναι παρκαρισμένο στον ήλιο.

#### ΚΑΡΕΚΛΑΚΙ ΜΕΤΑΧΕΙΡΙΣΜΕΝΟ ή ΚΑΡΕΚΛΑΚΙΑ ΚΑΤΕΣΤΡΑΜΜΕΝΑ

- ΠΡΟΕΙΔΟΠΟΙΗΣΗ: Μην αγοράζετε ΠΟΤΕ μεταχειρισμένο καρεκλάκι. Μπορεί να έχει υποστεί ζημιές ή να έχει εσωτερικά σπασίματα που δεν είναι ορατά.
- ΣΗΜΑΝΤΙΚΟ: Η εγγύηση του κατασκευαστή είναι αποκλειστικά για την πρώτη χρήση του προϊόντος και συνδέεται με τον ιδιοκτήτη της πρώτης αγοράς.
- ΠΡΟΕΙΔΟΠΟΙΗΣΗ: Θα πρέπει να αντικαταστήσετε το καρεκλάκι αυτοκινήτου, τις ζώνες ασφαλείας του οχήματος αν έχουν υποστεί ζημιά ή έχουν φθαρεί από τη χρήση.
- ΠΡΟΕΙΔΟΠΟΙΗΣΗ: Θα πρέπει να αντικαταστήσετε το καρεκλάκι αυτοκινήτου σε περίπτωση που έχει υποστεί βίαιη καταπόνηση λόγω ατυχήματος που μπορεί να έχει προκαλέσει κάποιο μη εμφανές εσωτερικό σπάσιμο ή σε περίπτωση φθοράς.



## ΠΡΟΕΙΔΟΠΟΙΗΣΗ

### ΠΡΙΝ ΑΡΧΙΣΤΕ

- ΠΡΟΕΙΔΟΠΟΙΗΣΗ: Μην τοποθετείτε το καρεκλάκι αυτοκινήτου σε καθίσματα στραμμένα προς το πίσω μέρος του οχήματος ή καθίσματα προσανατολισμένα πλαγίως.
- ΠΡΟΕΙΔΟΠΟΙΗΣΗ: Πριν εγκαταστήσετε το καρεκλάκι βεβαιωθείτε ότι το επιβατικό κάθισμα που χρησιμοποιείται έχει μπλοκαρισμένη την πλάτη σε όρθια θέση.
- ΠΡΟΕΙΔΟΠΟΙΗΣΗ: Μην χρησιμοποιείτε το καρεκλάκι στο σπίτι ως καρέκλα. Έχει σχεδιαστεί για να χρησιμοποιείται στο αυτοκίνητο.
- ΠΡΟΕΙΔΟΠΟΙΗΣΗ: Βεβαιωθείτε ότι έχουν στερεωθεί καλά οι αποσκευές ή άλλα αντικείμενα που μπορεί να προκαλέσουν μώλωπες ή τραυματισμούς στον επιβάτη του μικρού καθίσματος σε περίπτωση πρόσκρουσης.

### ΜΕΘΟΔΟΣ ΕΓΚΑΤΑΣΤΑΣΗΣ

ΚΑΤΕΥΘΥΝΣΗ	ΟΜΑΔΑ	ΜΕΘΟΔΟΣ ΕΓΚΑΤΑΣΤΑΣΗΣ	ΈΓΚΡΙΣΗ
Στην αντίθετη φορά της κατεύθυνσης οδήγησης	0+	ISOFIX + TOP TETHER	ΗΜΙ-ΚΑΘΟΛΙΚΗΣ ΧΡΗΣΗΣ
Στη φορά της κατεύθυνσης οδήγησης	1	ISOFIX + TOP TETHER	ΚΑΘΟΛΙΚΗΣ ΧΡΗΣΗΣ
Στη φορά της κατεύθυνσης οδήγησης	2, 3	ISOFIX και 3 σημείων	ΗΜΙ-ΚΑΘΟΛΙΚΗΣ ΧΡΗΣΗΣ
Στη φορά της κατεύθυνσης οδήγησης	2, 3	Ζώνη 3 σημείων	ΚΑΘΟΛΙΚΗΣ ΧΡΗΣΗΣ

Προειδοποίηση	ΣΕΛ 205
Μέθοδος Εγκατάσταση	ΣΕΛ 209
Εξαρτήματα Του Παιδικού Καθίσματος Αυτοκινήτου	ΣΕΛ 211
Γενικες Πληροφοριες	ΣΕΛ 212
Χρηση Του Παιδικου Καθίσματος Αυτοκινήτου	ΣΕΛ 216
Ρύθμιση του ύψους στο στήριγμα κεφαλής	ΣΕΛ 218
Χρήση της πόρπτης	ΣΕΛ 219
Απασφάλιση συστήματος ISOFIX και Top Tether	ΣΕΛ 219
Ρύθμιση της ζώνης ασφαλείας, σύστημα πρόσδεσης (GR 0+/1)	ΣΕΛ 220
Ανάκλιση του καθίσματος	ΣΕΛ 221
Εγκατάσταση κατά την αντίθετη φορά της κατεύθυνσης οδήγησης - Ομάδα 0+ (0-13 kg)	ΣΕΛ 223
Εγκατάσταση στην κατεύθυνση της πορείας του αυτοκινήτου - Ομάδα 1 (9-18 kg)	ΣΕΛ 229
Τοποθέτηση του παιδικού καθίσματος αυτοκινήτου της Ομάδας 2/3 (15-36 κιλά), με ζώνη ασφαλείας τριών σημείων	ΣΕΛ 235
Τοποθέτηση του παιδικού καθίσματος αυτοκινήτου της Ομάδας 2/3 (15-36 κιλά), με ζώνη ασφαλείας τριών σημείων και υποδοχείς ISOFIX	ΣΕΛ 238
Αφαιρέστε του συστήματος πρόσδεση 5 σημείων	ΣΕΛ 240
Αφαίρεση του καλύμματος	ΣΕΛ 242
Καθαρισμος και συντηρηση	ΣΕΛ 244
Συμβατικη Εγγυηση	ΣΕΛ 245

## ΕΞΑΡΤΗΜΑΤΑ ΤΟΥ ΠΑΙΔΙΚΟΥ ΚΑΘΙΣΜΑΤΟΣ ΑΥΤΟΚΙΝΗΤΟΥ

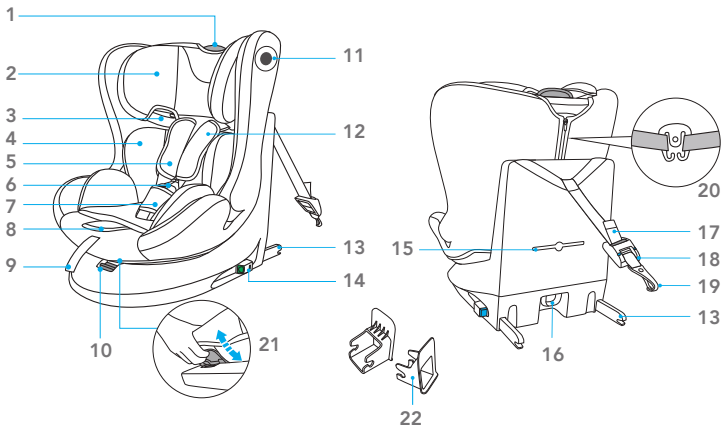

- |     |                                      |     |  |
|-----|--------------------------------------|-----|--|
| 1.  | Λαβή ρύθμισης υποστηρίγματος κεφαλής | 12. | Ιμάντες ώμων                             |
| 2.  | Υποστήριγμα κεφαλής                  | 13. | Υποδοχές ISOFIX                          |
| 3.  | Οδηγός ιμάντα στήθους (GR.2 - GR.3)  | 14. | Πλήκτρο απασφάλισης ISOFIX               |
| 4.  | Μειωτήρας για την ΟΜ. 0+/1           | 15. | Θήκη με τις οδηγίες                      |
| 5.  | Προστατευτικό ζώνης θώρακα           | 16. | Άγκιστρο αποθήκευσης Top Tether          |
| 6.  | Πόρπη                                | 17. | Top Tether                               |
| 7.  | Ιμάντας προστασίας του καβάλου       | 18. | Ρυθμιστής Top Tether                     |
| 8.  | Κουμπί ρύθμισης τιραντών             | 19. | Άγκιστρο συγκράτησης Top Tether          |
| 9.  | Κουμπί ρύθμισης τιραντών             | 20. | Σύνδεσμος προστατευτικών ώμων            |
| 10. | Κοιμήρι περιστροφής                  | 21. | Μοχλός ρύθμισης Ανακλινόμενου καθίσματος |
| 11. | Πλευρικό σύστημα προστασίας          | 22. | Οδηγός συνδέσμου ISOFIX                  |

## ΓΕΝΙΚΕΣ ΠΛΗΡΟΦΟΡΙΕΣ

## ΓΕΝΙΚΕΣ ΠΛΗΡΟΦΟΡΙΕΣ

Όταν χρησιμοποιείται ως διάταξη ISOFIX με τον Top Tether «ημι-καθολικής χρήσης» για τη συγκράτηση των παιδιών (Ομάδα 0+)

## ΠΡΟΕΙΔΟΠΟΙΗΣΗ 1

1. Η ομάδα μάζας και η κατηγορία διαστάσεων ISOFIX για τις οποίες η διάταξη είναι χρησιμοποιήσιμη είναι: Ομάδα 0+, D.
2. Πρόκειται για ένα μηχανισμό συγκράτησης παιδιού ISOFIX. Είναι εγκεκριμένος σύμφωνα με τον Κανονισμό EOK R44/04 για γενική χρήση σε αυτοκίνητα που διαθέτουν συστήματα πρόσδεσης ISOFIX.
3. Είναι κατάλληλο μόνο για χρήση σε αυτοκίνητα με καθίσματα που διαθέτουν το σύστημα πρόσδεσης ISOFIX (βλ. κατάλογο αυτοκινήτων), σύμφωνα με τα συστήματα συγκράτησης και την κλάση διαστάσεων.
4. Αυτό το σύστημα συγκράτησης παιδιών συμμορφώνεται με την τάξη μεγέθους ISOFIX: ομάδα 0+ (από τη γέννηση-13 kg) D.
5. Για οποιαδήποτε αμφιβολία, επικοινωνήστε με τον κατασκευαστή του μηχανισμού συγκράτησης ή με τον αντιπρόσωπο πωλήσεων.

**ΠΡΟΣΟΧΗ!** Στην ομάδα 0+ το παιδικό κάθισμα αυτοκινήτου πρέπει να στερεωθεί στο κάθισμα αποκλειστικά με τα κατώτερα σημεία πρόσδεσης ISOFIX και με τον άνω μάντα Top Tether στερεωμένο στο σημείο πρόσδεσης όπως προβλέπεται από τον κατασκευαστή..

## ΠΡΟΕΙΔΟΠΟΙΗΣΗ 2

Αυτός ο μηχανισμός συγκράτησης για μικρά παιδιά συμμορφώνεται με την έγκριση τύπου «ημι-γενικής χρήσης» και μπορεί να τοποθετηθεί στα καθίσματα των παρακάτω αυτοκινήτων:

CAR	ΕΜΠΡΟΣ	ΠΙΣΩ
(βλ. λίστα συμβατότητας)	Πλαϊνό κάθισμα	Κεντρικό κάθισμα
	ΝΑΙ	ΝΑΙ ΟΧΙ

Η εγκατάσταση του παιδικού καθίσματος αυτοκινήτου σε άλλα αυτοκίνητα ίσως να είναι δυνατή. Αν έχετε οποιαδήποτε αμφιβολία, απευθυνθείτε στον παραγωγό ή το διανομέα του παιδικού καθίσματος αυτοκινήτου.

Ο κατασκευαστής του οχήματος μπορεί να αναφέρει στο δικό του εγχειρίδιο την κατάλληλη εγκατάσταση στο κάθισμα σε διαφορετικές θέσεις. Σε περίπτωση αμφιβολίας, επικοινωνήστε με τον κατασκευαστή του συστήματος συγκράτησης των παιδιών ή με τον πωλητή λιανικής.  
**Ομάδα 1 (ΚΑΘΟΛΙΚΟ ISOFIX).**

**ΣΗΜΑΝΤΙΚΗ ΑΝΑΚΟΙΝΩΣΗ:**

1. Πρόκειται για μια συσκευή συγκράτησης για παιδιά «ΚΑΘΟΛΙΚΟ ISOFIX» για την ομάδα 1 (9-18 kg) για χρήση σε οχήματα εξοπλισμένα με σύστημα πρόσδεσης ISOFIX, και «Καθολικό/Ημι-καθολικό» για την ομάδα 2 και 3 ( 15-36 kg). Εγκρίθηκε σε συμμόρφωση με τον Κανονισμό αριθμ 44/04, είναι κατάλληλο για γενική χρήση σε οχήματα και είναι συμβατό με τα περισσότερα, αλλά όχι με όλα, τα καθίσματα του αυτοκινήτου.
2. Για τη χρήση ενός συστήματος ΚΑΘΟΛΙΚΟΥ ISOFIX είναι απολύτως αναγκαίο να διαβάσετε το εγχειρίδιο του οχήματος πριν προβείτε στην εγκατάσταση του καθίσματος αυτοκινήτου. Το εγχειρίδιο του οχήματος θα υποδείξει τις θέσεις που είναι συμβατές με την κατηγορία μεγέθους του παιδικού καθίσματος αυτοκινήτου, του εγκεκριμένου ΚΑΘΟΛΙΚΟΥ ISOFIX.
3. Αυτό το σύστημα συγκράτησης έχει έχει ταξινομηθεί ως «Καθολικής χρήσης», σύμφωνα με αυστηρότερα κριτήρια έγκρισης σε σχέση με προηγούμενα μοντέλα που δεν διαθέτουν αυτή την παρούσα ανακοίνωση.
4. Η ομάδα όγκου και η κατηγορία διαστάσεων ISOFIX για τις οποίες χρησιμοποιείται η διάταξη είναι: ΟΜΑΔΑ 1, κατηγορία B1 για 9-18 kg.
5. Σε περίπτωση αμφιβολίας, επικοινωνήστε με τον κατασκευαστή του συστήματος συγκράτησης ή με τον πωλητή λιανικής.

**ΠΡΟΣΟΧΗ!** Στην ομάδα 1 το παιδικό κάθισμα αυτοκινήτου πρέπει να στερεωθεί στο κάθισμα αποκλειστικά με το κατώτερα σημεία πρόσδεσης ISOFIX και τον άνω ιμάντα Top Tether στερεωμένο στο σημείο πρόσδεσης όπως προβλέπεται από τον κατασκευαστή.

Συμβουλευτείτε το εγχειρίδιο του οχήματος για να επιβεβαιώσετε ότι τα παιδικά καθίσματα αυτοκινήτου ISOFIX στην κατηγορία B1 είναι κατάλληλα για το αυτοκίνητό σας.

**ΓΕΝΙΚΕΣ ΠΛΗΡΟΦΟΡΙΕΣ**

Σε περίπτωση που χρησιμοποιηθεί ως «γενικής χρήσης» διάταξη (Ομάδα 2, 3)

**ΠΡΟΕΙΔΟΠΟΙΗΣΗ 1**

1. Αυτό το καρεκλάκι αυτοκινήτου είναι μια «παγκόσμια» διάταξη συγκράτησης για μωρά. Εγκεκριμένο σύμφωνα με τον κανονισμό Αρ.44/04, είναι κατάλληλο για χρήση μέσα σε οχήματα και είναι συμβατό με το μεγαλύτερο μέρος (εκτός εξαιρέσεων) των καθισμάτων των αυτοκινήτων.
2. Εξασφαλίζεται μια πλήρης συμβατότητα αν ο κατασκευαστής των οχημάτων δηλώνει ότι τα οχήματα είναι κατάλληλα για τις «παγκόσμιες» διατάξεις συγκράτησης.
3. Αυτή η διάταξη συγκράτησης έχει ταξινομηθεί ως «παγκόσμια», σύμφωνα με τα πιο αυστηρά κριτήρια έγκρισης σε σχέση με τα προηγούμενα μοντέλα που δεν ανταποκρίνονται πλέον στις νέες διατάξεις.

## ΓΕΝΙΚΕΣ ΠΛΗΡΟΦΟΡΙΕΣ

4. Σε περίπτωση αμφιβολιών επικοινωνήστε με τον κατασκευαστή της διάταξης συγκράτησης ή τον πλησιέστερο αντιπρόσωπο.

## ΓΕΝΙΚΕΣ ΠΛΗΡΟΦΟΡΙΕΣ

Σε περίπτωση που χρησιμοποιηθεί ως διάταξη «μερικής χρήσης» (Ομάδα 2, 3)

## ΠΡΟΕΙΔΟΠΟΙΗΣΗ 1

- Αυτή είναι μια διάταξη ISOFIX συγκράτησης παιδιών «ΜΕΡΙΚΗΣ ΧΡΗΣΗΣ», που εγκρίθηκε σύμφωνα με τον κανονισμό αριθ 44/04 για γενική χρήση σε οχήματα εξοπλισμένα με συστήματα αγκύρωσης ISOFIX.
- Αυτό το σύστημα συγκράτησης παιδιών έχει έχει ταξινομηθεί ως «ΜΕΡΙΚΗΣ ΧΡΗΣΗΣ», σύμφωνα με αυστηρότερα κριτήρια έγκρισης από τα προηγούμενα μοντέλα που δεν διαθέτουν αυτή την ειδοποίηση.
- Αυτό το κάθισμα είναι κατάλληλο για την ΟΜΑΔΑ 2, 3 (15-36 kg) και μόνο στα οχήματα, οχήματα που απαριθμούνται στον κατάλογο, και είναι εξοπλισμένα με συστήματα αγκύρωσης ISOFIX και με ζώνη ασφαλείας 3 σημείων, στατική ή με συσπειρωτήρα, που έχει εγκριθεί βάσει του κανονισμού ΟΕΕ / ΟΗΕ Αρ 16 ή άλλα ισοδύναμα πρότυπα.
- Για τη χρήση ενός συστήματος ISOFIX είναι απολύτως αναγκαίο να διαβάσετε το εγχειρίδιο του οχήματος πριν από την εγκατάσταση του καθίσματος αυτοκινήτου. Το εγχειρίδιο θα υποδείξει τις θέσεις που είναι συμβατές με την τάξη μεγέθους του καθίσματος αυτοκινήτου.
- Σε περίπτωση αμφιβολίας, επικοινωνήστε με τον κατασκευαστή του συστήματος συγκράτησης ή με τον πωλητή λιανικής.

## ΠΡΟΕΙΔΟΠΟΙΗΣΗ 2

Αυτός ο μηχανισμός συγκράτησης για μικρά παιδιά συμμορφώνεται με την έγκριση τύπου «ημι-γενικής χρήσης» και μπορεί να τοποθετηθεί στα καθίσματα των παρακάτω αυτοκινήτων:

CAR	ΕΜΠΡΟΣ	ΠΙΣΩ
(Βλ. λίστα συμβατότητας)	Πλαϊνό κάθισμα	Κεντρικό κάθισμα
	ΝΑΙ	ΝΑΙ ΟΧΙ

Η εγκατάσταση του παιδικού καθίσματος αυτοκινήτου σε άλλα αυτοκίνητα ίσως να είναι δυνατή. Αν έχετε οποιαδήποτε αμφιβολία, απευθυνθείτε στον παραγωγό ή το διανομέα του παιδικού καθίσματος αυτοκινήτου.

Ο κατασκευαστής του οχήματος μπορεί να αναφέρει στο δικό του εγχειρίδιο την κατάλληλη εγκατάσταση στο κάθισμα σε διαφορετικές θέσεις. Σε περίπτωση αμφιβολίας, επικοινωνήστε με τον κατασκευαστή του συστήματος συγκράτησης των παιδιών ή με τον πωλητή λιανικής.

**ΓΕΝΙΚΕΣ ΠΛΗΡΟΦΟΡΙΕΣ**

Κατάλληλο μόνο εάν τα εγκεκριμένα οχήματα είναι εξοπλισμένα με ζώνες ασφαλείας δύο σημείων/τριών σημείων/στατικές/με συσπειρωτήρα, εγκεκριμένες σύμφωνα με τον Κανονισμό UN/ECE αριθμ. 16 ή άλλα αντίστοιχα πρότυπα.

**ΧΡΗΣΗ ΕΠΙ ΤΟΥ ΑΥΤΟΚΙΝΗΤΟΥ**

**Ανατρέξτε στο εγχειρίδιο του οχήματος για να επαληθεύσετε τις εγκεκριμένες θέσεις ως θέσεις ISOFIX.**

Αυτή η διάταξη συγκράτησης μπορεί να χρησιμοποιηθεί μόνο σε οχήματα που περιλαμβάνονται στον κατάλογο, εφοδιασμένα με ζώνες ασφαλείας 3 σημείων / συνδυασμό περιτύλιγμα, που εγκρίθηκε με σύμφωνα με τον κανονισμό ECE αριθ 16 ή άλλα ισοδύναμα πρότυπα. Αυτό το κάθισμα αυτοκινήτου πρέπει να εγκαθίσταται υποχρεωτικά προς την κατεύθυνση της κίνησης του οχήματος απαγορεύεται να προχωρήσετε στην εγκατάσταση στην αντίθετη κατεύθυνση ή εγκαρσίως σε σχέση με την κατεύθυνση της κίνησης του οχήματος. Το περιστρεφόμενη κάθισμα 360°, ανάλογα με την ομάδα χρηστών, μπορεί να προσανατολίζεται σε κατεύθυνση ή προς την αντίθετη κατεύθυνση προς την κατεύθυνση του ταξιδιού.

## ΧΡΗΣΗ ΤΟΥ ΠΑΙΔΙΚΟΥ ΚΑΘΙΣΜΑΤΟΣ ΑΥΤΟΚΙΝΗΤΟΥ

## Συμβουλές ασφαλείας

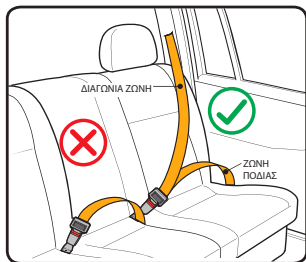

Μπορεί να εγκατασταθεί μόνο αν τα οχήματα θεωρούνται κατάλληλα και είναι εξοπλισμένα με ζώνες ασφαλείας 3 σημείων, εγκεκριμένες σύμφωνα με τον κανονισμό UN / ECE αρ.16 ή με άλλα αντίστοιχα πρότυπα.

## Ορθη χρήση του παιδικού καθίσματος αυτοκινήτου



• Με τη φορά της κατεύθυνσης οδήγησης	ΝΑΙ
• Στην αντίθετη φορά της κατεύθυνσης οδήγησης	ΝΑΙ
• Το όχημα διαθέτει μόνο ζώνες ασφαλείας 2 σημείων	ΌΧΙ
• Το όχημα διαθέτει ζώνες ασφαλείας 3 σημείων	ΝΑΙ
• Κάθισμα συνοδηγού	ΝΑΙ (?1)
• Πίσω κάθισμα	ΝΑΙ
• Κεντρικό πίσω κάθισμα με ζώνη ασφαλείας τριών σημείων	ΝΑΙ (?2)

(Attenersi scrupolosamente alle normative vigenti nel paese di residenza).

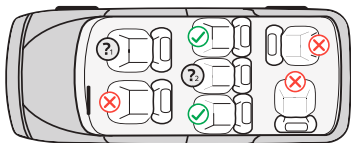

- ✓ Επιτρεπόμενη τοποθέτηση
- ✗ Μη επιτρεπόμενη τοποθέτηση
- Μην τοποθετείτε το παιδικό κάθισμα αυτοκινήτου στο μπροστινό κάθισμα, εάν ο αερόσακος είναι ενεργός
- ? Η εγκατάσταση επιτρέπεται μόνο εφόσον το κάθισμα διαθέτει ζώνη ασφαλείας 3 σημείων



## ΧΡΗΣΗ ΤΟΥ ΠΑΙΔΙΚΟΥ ΚΑΘΙΣΜΑΤΟΣ ΑΥΤΟΚΙΝΗΤΟΥ

**ΟΜΑΔΑ 0+ (0-13 κιλά)** (στην αντίθετη φορά της κατεύθυνσης οδήγησης)

Για τα παιδιά βάρους από 0 έως 13 κιλά (από τη γέννηση μέχρι την ηλικία των 15 μηνών περίπου).

**ΧΡΗΣΙΜΟΠΟΙΕΙΤΑΙ ΣΤΗΝ ΑΝΤΙΘΕΤΗ ΦΟΡΑ ΠΡΟΣ ΤΗΝ ΚΑΤΕΥΘΥΝΣΗ ΟΔΗΓΗΣΗΣ ΓΙΑ ΠΑΙΔΙΑ ΑΠΟ ΤΗ ΓΕΝΝΗΣΗ ΜΕΧΡΙ 18 ΚΙΛΑ ΒΑΡΟΣ.**

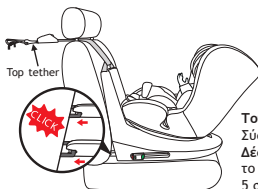

**Τοποθέτηση:**  
Σύστημα ISOFIX + Top Tether  
**Δέστε το παιδί με:**  
το σύστημα πρόσδεσης  
5 σημείων

**ΟΜΑΔΑ 1** (στη φορά της κατεύθυνσης οδήγησης)

Για παιδιά βάρους από 9 έως 18 κιλά (ηλικίας από 9 μηνών έως 4 ετών περίπου.)

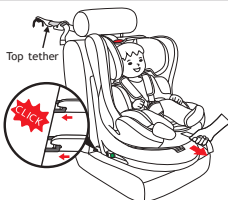

**Τοποθέτηση:**  
Σύστημα ISOFIX + Top Tether  
**Δέστε το παιδί με:**  
το σύστημα πρόσδεσης  
5 σημείων

**ΟΜΑΔΑ 2 και 3** (στη φορά της κατεύθυνσης οδήγησης)

Για παιδιά βάρους από 15 έως 36 κιλά (ηλικίας από 3 έως 12 ετών περίπου.)



**Τοποθέτηση:**  
Σύστημα ISOFIX + ζώνη ασφαλείας 3 σημείων  
**Δέστε το παιδί με:**  
ζώνη ασφάλειας 3 σημείων



**Τοποθέτηση:**  
ζώνη ασφαλείας 3 σημείων  
**Δέστε το παιδί με:**  
ζώνη ασφάλειας 3 σημείων

## ΧΡΗΣΗ ΤΟΥ ΠΑΙΔΙΚΟΥ ΚΑΘΙΣΜΑΤΟΣ ΑΥΤΟΚΙΝΗΤΟΥ

## Ρύθμιση του ύψους στο στήριγμα κεφαλής και στις τσιράντες

Η σωστή ρύθμιση του στηρίγματος κεφαλής εξασφαλίζει μέγιστη προστασία για το παιδί σας μέσα στο παιδικό κάθισμα αυτοκινήτου.

**Ομάδα 0+1:** ρυθμισμένο ώστε ανάμεσα στις τσιράντες και το επάνω μέρος των ώμων να υπάρχει χώρος να περνάει 1 δάχτυλο (1 εκ.).

**ΣΗΜΑΝΤΙΚΟ:** Χαλαρώστε τις τσιράντες για τους ώμους πριν προχωρήσετε στη ρύθμιση του στηρίγματος κεφαλής. Σε περίπτωση που ρυθμίσετε τις τσιράντες σε χαμηλότερη ή υψηλότερη θέση σε σχέση με τους ώμους του παιδιού, υπάρχει κίνδυνος για την ασφάλεια του παιδιού.

**Ομάδα 2/3:** Όταν χρησιμοποιείτε τη ζώνη ασφαλείας 3 σημείων του οχήματος, το προσκέφαλο πρέπει να ρυθμιστεί με τέτοιο τρόπο ώστε υπάρχει χώρος για δύο δάχτυλα ανάμεσα στο προσκέφαλο και στους ώμους του παιδιού. Βεβαιωθείτε ότι η ζώνη ασφαλείας που περνά από το θώρακα, μέσα από το «οδηγό ασφάλισης της ζώνης του θώρακα» από την πλευρά του προσκέφαλου, είναι τοποθετημένη στο ύψος των ώμων και όχι του λαιμού του παιδιού.

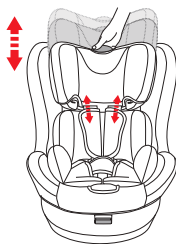
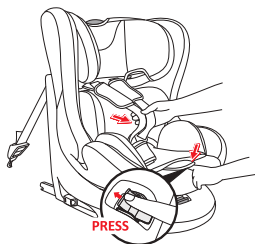

**Για να χαλαρώσετε τους ιμάντες:** Πατήστε το πλήκτρο ρύθμισης και ταυτόχρονα τραβήξτε τους ιμάντες (ζώνες θώρακα) στο κάτω μέρος, κάτω από τα προστατευτικά μέρη του θώρακα και τραβήξτε σε προς τα εμπρός για να χαλαρώσει.

**ΣΗΜΑΝΤΙΚΟ:** Μην τραβάτε τις τσιράντες πιάνοντας τους ιμάντες προστασίας στήθους.

**Ρύθμιση προσκεφάλου:** Πατήστε το κουμπί και ανασηκώστε ή χαμηλώστε το στήριγμα κεφαλής ανάλογα με το ύψος του παιδιού. Στην ομάδα 1, όταν ρυθμίζετε το στήριγμα κεφαλής ρυθμίζεται ταυτόχρονα και το ύψος των τσιράντων.

## ΧΡΗΣΗ ΤΟΥ ΠΑΙΔΙΚΟΥ ΚΑΘΙΣΜΑΤΟΣ ΑΥΤΟΚΙΝΗΤΟΥ

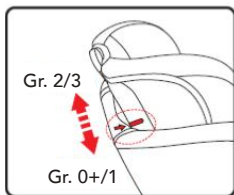

**ΣΗΜΕΙΩΣΕΙΣ:** Κάθε φορά που το χρησιμοποιείτε, βεβαιωθείτε ότι έχει ρυθμιστεί σωστά το στήριγμα κεφαλής και το σύστημα πρόσδεσης.

**ΣΗΜΕΙΩΣΕΙΣ:** Όταν η κόκκινη γραμμή ξεπερνά το ύψος του σκελετού του παιδικού καθίσματος αυτοκινήτου, είναι απαραίτητη η χρήση του παιδικού καθίσματος αυτοκινήτου στη διάταξη για την Ομάδα 2 ή 3.

## Χρήση της πόρπης

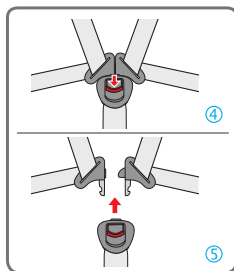
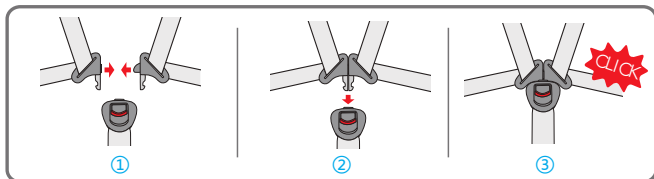

**Για να ασφαλίσετε την πόρπη:** Ευθυγραμμίστε τις γλώσσες της κεντρικής πόρπης (εικ. 1-2) τους στο εσωτερικό της πόρπης της ζώνης ασφαλείας. Το κλικ που θα ακούσετε δηλώνει στη σωστή ασφάλιση (εικ. 3).

**Για να απελευθερώσετε την πόρπη:** Πατήστε το κόκκινο κουμπί για να αφαιρέσετε τις γλώσσες από την κεντρική πόρπη (εικ. 4-5).

## Απασφάλιση συστήματος ISOFIX και Top Tether

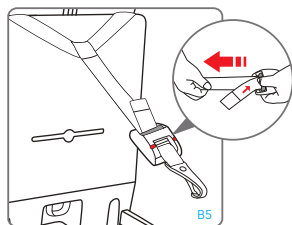

## Απασφάλιση του Top Tether

Πατήστε το κουμπί και ανασηκώστε ή χαμηλώστε το στήριγμα κεφαλής ανάλογα με το ύψος του παιδιού. Στην ομάδα 1, όταν ρυθμίζετε το στήριγμα κεφαλής ρυθμίζεται ταυτόχρονα και το ύψος των τιραντών.

### Απασφάλιση του συστήματος ISOFIX

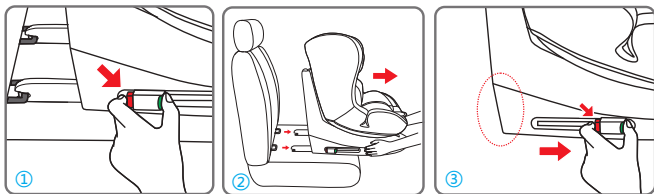

Πατήστε ταυτόχρονα και τις δύο πλευρές του κουμπιού, η ένδειξη ISOFIX θα εμφανιστεί με κόκκινο χρώμα (εικ. 1). Επαναλάβετε αυτή τη διαδικασία και στα δύο κουμπιά απασφάλισης ISOFIX. Εφόσον απασφαλίσετε τους υποδοχείς ISOFIX, σπρώξτε ελαφρά τους υποδοχείς κατά μήκος του σκελετού για να τους αφαιρέσετε. (εικ. 2). Αφαίρεση του παιδικού καθίσματος αυτοκινήτου (εικ.3).

### Ρύθμιση της ζώνης ασφαλείας, σύστημα πρόσδεσης

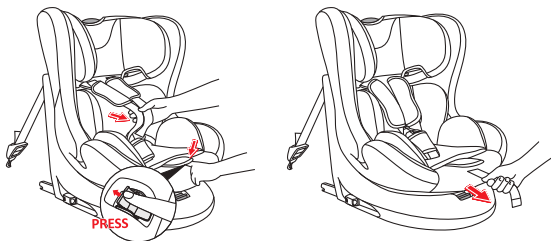

**Για να χαλαρώσετε τους ιμάντες:** Πατήστε το πλήκτρο ρύθμισης και ταυτόχρονα τραβήξτε τους ιμάντες (ζώνες θώρακα) στο κάτω μέρος, κάτω από τα προστατευτικά μέρη του θώρακα και τραβήξτε σε προς τα εμπρός για να χαλαρώσει.

**ΣΗΜΑΝΤΙΚΟ:** Μην τραβάτε τις τιράντες πιάνοντας τους ιμάντες προστασίας στήθους.

**Σφίξτε τους ιμάντες του συστήματος πρόσδεσης:** Τραβήξτε τη ζώνη ρύθμισης του συστήματος πρόσδεσης, ώστε οι ιμάντες να είναι σωστά τεντωμένοι στο σώμα του παιδιού. Οι ιμάντες είναι σωστά τεντωμένοι εάν ο χώρος ανάμεσα στο σύστημα πρόσδεσης και το παιδί δεν είναι μεγαλύτερος από το πάχος ενός δακτύλου. (1 cm).

**ΣΗΜΕΙΩΣΗ:** Βεβαιωθείτε ότι η πόρπη έχει αγκιστρωθεί σωστά τραβώντας τις τιράντες και τις κοιλιακές ζώνες.

**ΠΡΟΣΟΧΗ:** Μην στρίβετε και μην τοποθετείτε τον έναν πάνω από τον άλλον τους ιμάντες του συστήματος πρόσδεσης.

## Ανάκλιση του καθίσματος

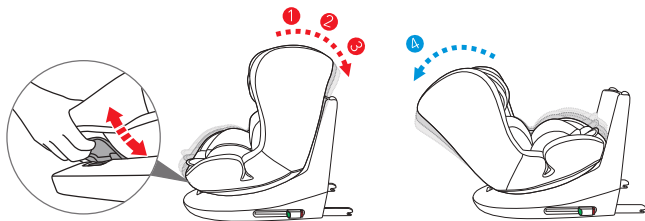

- Στην Ομάδα 0+ (0-13 κιλά) το κάθισμα πρέπει να βρίσκεται μόνο στη θέση με τη μεγαλύτερη ανάκλιση (4).
- Στην Ομάδα 1 (9-18 κιλά) Το προσκέφαλο και η πλάτη του καθίσματος αυτοκινήτου μπορεί να έχει ανάκλιση σε 3 διαφορετικές θέσεις (1,2,3).
- Στην Ομάδα 2-3 (15-36 κιλά) το προσκέφαλο και πλάτη του καθίσματος αυτοκινήτου μπορεί να έχει ανάκλιση μόνο σε 1 θέση, την κάθετη θέση (1).

**Για να ρυθμίσετε την ανάκλιση:** Πατήστε τη λαβή ρύθμισης στο καρεκλάκι που βρίσκεται κάτω από το μπροστινό μέρος του μικρού καθίσματος για μωρά και κρατώντας την πατημένη τραβήξτε ή σπρώξτε το κάθισμα προς τα εμπρός ή προς τα πίσω.

Απελευθερώστε τη λαβή στη θέση που θέλετε και βεβαιωθείτε για το σωστό μπλοκάρισμα του καθίσματος, θα ακούσετε το “κλικ” του αγκιστρώματος που έγιν.

## ΤΟΠΟΘΕΤΗΣΗ ΕΝΤΟΣ ΤΟΥ ΟΧΗΜΑΤΟΣ

### Πώς να εγκαταστήσετε το σύστημα ISOFIX

Αν το αυτοκίνητό σας δεν διαθέτει υποδοχές για τους οδηγούς με βάση το πρότυπο ISOFIX, τοποθετήστε τους οδηγούς που παρέχονται με το κάθισμα αυτοκινήτου με την εγκοπή στραμμένη προς τα πάνω στα δύο σημεία ασφάλισης ISOFIX του αυτοκινήτου.

**ΠΡΟΤΑΣΗ:** Τα σημεία αγκύρωσης ISOFIX βρίσκονται μεταξύ του καθίσματος και της πλάτης του καθίσματος του οχήματος.

Υθυγραμμίστε τους συνδέσμους ISOFIX με τα σημεία ασφάλισης που είναι στερεωμένα στο κάθισμα του οχήματος και πιέστε μέχρι να ακούσετε ένα «κλικ». Ο δείκτης που υπάρχει και στα δύο στηρίγματα θα γίνει πράσινος ως ένδειξη της ασφάλισης που εκτελέστηκε. Κουνήστε το παιδικό κάθισμα αυτοκινήτου για να βεβαιωθείτε ότι έχει στερεωθεί καλά. Σπρώξτε το παιδικό κάθισμα προς το κάθισμα αυτοκινήτου και βεβαιωθείτε ότι και οι δύο σύνδεσμοι ISOFIX έχουν επιμηκυνθεί μέχρι την ίδια θέση. Δέστε τη ζώνη ασφαλείας 3 σημείων, για περισσότερες.

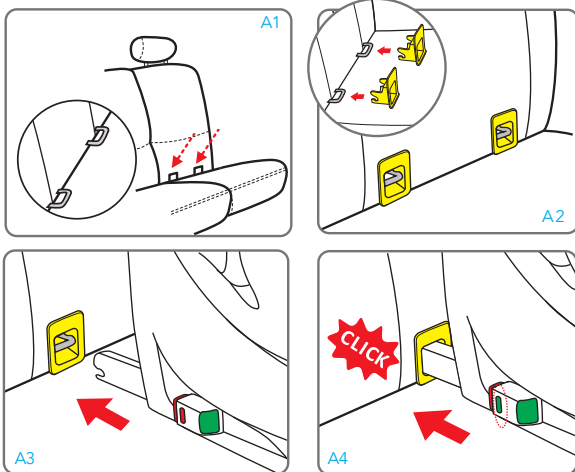

## ΤΟΠΟΘΕΤΗΣΗ ΕΝΤΟΣ ΤΟΥ ΟΧΗΜΑΤΟΣ

**Ομάδα 0+ (0-13 kg, από τη γέννηση έως 15 μηνών) - εγκατάσταση κατά την αντίθετη φορά της κατεύθυνσης οδήγησης.**

Τοποθέτηση μόνο σε οχήματα που διαθέτουν το σύστημα συγκράτησης ISOFIX και πρόσδεσης Top Tether.

**⚠ ΜΗΝ τοποθετείτε το παιδικό κάθισμα στη θέση του συνοδηγού με ένα ενεργό αερόσακο. Αυτό μπορεί να προκαλέσει ΣΟΒΑΡΟ ΤΡΑΥΜΑΤΙΣΜΟ, ΑΚΟΜΑ ΚΑΙ ΘΑΝΑΤΟ.**

**ΣΗΜΕΙΩΣΕΙΣ:** το παιδικό κάθισμα αυτοκινήτου είναι εγκεκριμένο για χρήση στην αντίθετη φορά της κατεύθυνσης οδήγησης για παιδιά βάρους έως 18 κιλά, συνιστάται η χρήση του στη θέση που αντιστοιχεί στην αντίθετη φορά της κατεύθυνσης οδήγησης όσο το δυνατόν για μεγαλύτερο χρονικό διάστημα, ακόμα και για παιδιά βάρους από 9 έως 18 κιλά (Ομάδα 1), ωστόσο το επιτρέπει η σωματική διάπλαση του παιδιού.

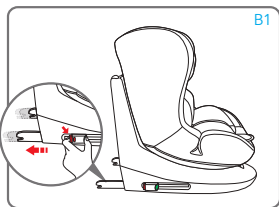

B1



Πατήστε ταυτόχρονα και τις δύο πλευρές του κουμπιού ρύθμισης/τη διάταξη απασφάλισης των υποδοχών ISOFIX και επιμηκύνετε τους υποδοχείς ISOFIX.

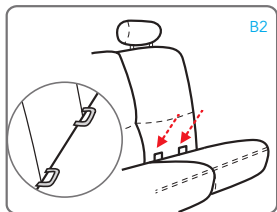

B2

Εντοπίστε τα σημεία πρόσδεσης ISOFIX που διαθέτει το αυτοκίνητο (B2). Αν το αυτοκίνητό σας δεν διαθέτει υποδοχές για τους οδηγούς με βάση το πρότυπο ISOFIX, τοποθετήστε τους οδηγούς που παρέχονται με το κάθισμα αυτοκινήτου με την εγκοπή στραμμένη προς τα πάνω στα δύο σημεία ασφάλισης ISOFIX του αυτοκινήτου.

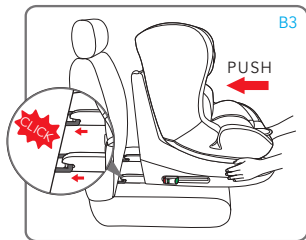

B3

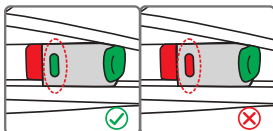

υθυγραμμίστε τους συνδέσμους ISOFIX με τα σημεία ασφάλισης που είναι στερεωμένα στο κάθισμα του

οχήματος και πιέστε μέχρι να ακούσετε ένα «κλικ». Ο δείκτης που υπάρχει και στα δύο στηρίγματα θα γίνει πράσινος ως ένδειξη της ασφάλισης που εκτελέστηκε.

## ΤΟΠΟΘΕΤΗΣΗ ΕΝΤΟΣ ΤΟΥ ΟΧΗΜΑΤΟΣ

Κουνήστε το παιδικό κάθισμα αυτοκινήτου για να βεβαιωθείτε ότι έχει στερεωθεί καλά. Σπρώξτε το παιδικό κάθισμα προς το κάθισμα αυτοκινήτου και βεβαιωθείτε ότι και οι δύο σύνδεσμοι ISOFIX έχουν επιμηκυνθεί μέχρι την ίδια θέση. Δέστε τη ζώνη ασφαλείας 3 σημείων, για περισσότερες.

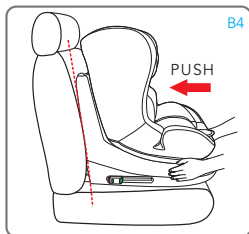

Σπρώξτε το παιδικό κάθισμα προς το κάθισμα αυτοκινήτου και βεβαιωθείτε ότι και οι δύο σύνδεσμοι ISOFIX έχουν επιμηκυνθεί μέχρι την ίδια θέση. Δεν πρέπει να υπάρχει κενό ανάμεσα στην πλάτη του καθίσματος του αυτοκινήτου και του παιδικού καθίσματος αυτοκινήτου.

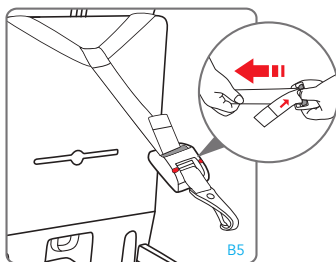

Τραβήξτε τη ζώνη Top Tether και, εάν είναι απαραίτητο, να τεντώσετε τον μίαντα πατώντας το κατάλληλο πλήκτρο ασφάλισης, επεκτείνετε τον μίαντα έως το επιθυμητό μήκος (εικ. B5).

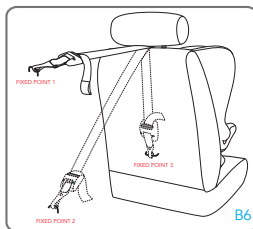

Ασφαλίστε την άνω διάταξη στερέωσης «Top Tether» στο σημείο ασφάλισης που υποδεικνύεται στο εγχειρίδιο χρήσης του οχήματος (εικ. B6). Επαληθεύστε την παρουσία αυτού του εικονιδίου μέσα στο όχημα.





## ΤΟΠΟΘΕΤΗΣΗ ΕΝΤΟΣ ΤΟΥ ΟΧΗΜΑΤΟΣ

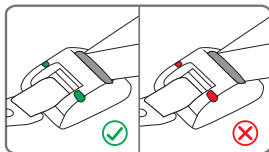
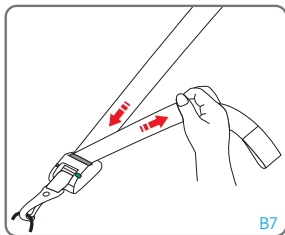

Σπρώξτε το παιδικό κάθισμα προς το κάθισμα αυτοκινήτου και βεβαιωθείτε ότι και οι δύο σύνδεσμοι ISOFIX έχουν επιμηκυνθεί μέχρι την ίδια θέση.

**⚠** Τυλίξτε τον ιμάντα Top Tether που περισσεύει και τοποθετήστε τον με τέτοιο τρόπο ώστε το παιδί να μην μπορεί να τον πάρει και να παίξει, γιατί μπορεί να αποβεί εξαιρετικά επικίνδυνο.

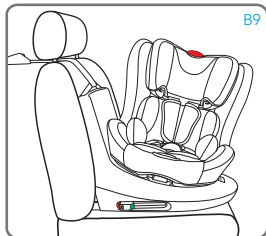
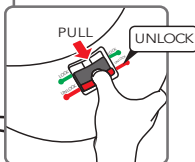
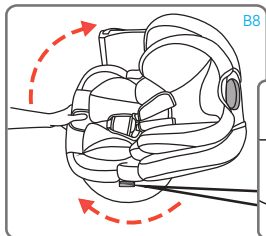

Πατήστε το κουμπί περιστροφής και στρέψτε το κάθισμα του παιδικού καθίσματος προς την πλευρά της πόρτας του αυτοκινήτου (εικ. B8, B9).

## ΤΟΠΟΘΕΤΗΣΗ ΕΝΤΟΣ ΤΟΥ ΟΧΗΜΑΤΟΣ

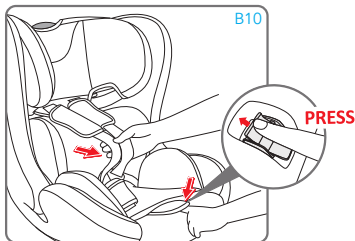

Πατήστε το πλήκτρο ρύθμισης και ταυτόχρονα τραβήξτε τους ιμάντες (ζώνες θώρακα) στο κάτω μέρος, κάτω από τα προστατευτικά μέρη του θώρακα και τραβήξτε σε προς τα εμπρός για να χαλαρώσει.

**ΣΗΜΑΝΤΙΚΟ:** Μην τραβάτε τις τιράντες πιάνοντας τους ιμάντες προστασίας στήθους.

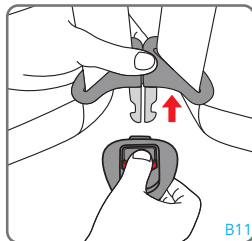

Πατήστε το κόκκινο κουμπί στο κέντρο της πόρπης κλεισίματος για να απασφαλίσετε τους ιμάντες των ώμων. Τοποθετήστε τους ιμάντες των ώμων στο πλαϊνό μέρος του παιδικού καθίσματος.

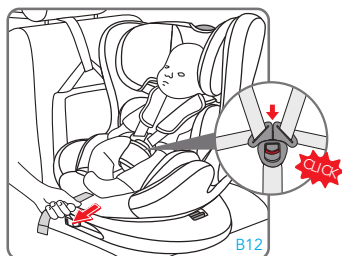

σημείων, το στηρίγμα κεφαλής πρέπει να ρυθμιστεί ώστε να υπάρχει χώρος να περνάει 1 δάχτυλο (1 εκ.) ανάμεσα στους ιμάντες των ώμων και το επάνω μέρος των ώμων.

**ΣΗΜΑΝΤΙΚΟ!** Χαλαρώστε τους ιμάντες των ώμων πριν προχωρήσετε στη ρύθμιση του στηρίγματος κεφαλής

Τοποθετήστε το παιδί στο παιδικό κάθισμα αυτοκινήτου. Τοποθετήστε τους ιμάντες των ώμων πάνω από τους ώμους του παιδιού και ενώστε τις γλωσσίσσες της ζώνης και κουμπώστε τις στην πόρπη κλεισίματος.

**ΣΗΜΑΝΤΙΚΟ!** Η σωστή ρύθμιση του προσκέφαλου εξασφαλίζει τη μέγιστη προστασία για το παιδί σας στο εσωτερικό του καθίσματος του αυτοκινήτου. Όταν χρησιμοποιείτε το σύστημα πρόσδεσης 5

## ΤΟΠΟΘΕΤΗΣΗ ΕΝΤΟΣ ΤΟΥ ΟΧΗΜΑΤΟΣ

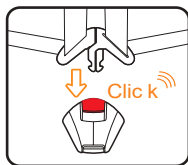

**Για να ασφαλίσετε την πόρπη:** Ευθυγραμμίστε τις γλώσσες της κεντρικής πόρπης και τοποθετήστε τες στη ειδική θέση τους στο εσωτερικό της πόρπης της ζώνης ασφαλείας. Το κλικ που θα ακούσετε δηλώνει στη σωστή ασφάλιση.

**ΣΗΜΕΙΩΣΗ:** Για να ασφαλίσετε την πόρπη είναι απαραίτητο να περάσετε και τις δύο γλώσσες.

**Για να απελευθερώσετε την πόρπη:** Πατήστε το κόκκινο κουμπί για να αφαιρέσετε τις γλώσσες από την κεντρική πόρπη.

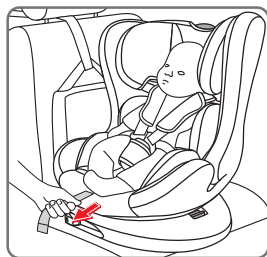

**Σφίξτε τους ιμάντες του συστήματος πρόσδεσης:**

Τραβήξτε τη ζώνη ρύθμισης του συστήματος πρόσδεσης, ώστε οι ιμάντες να είναι σωστά τεντωμένοι στο σώμα του παιδιού. Οι ιμάντες είναι σωστά τεντωμένοι εάν ο χώρος ανάμεσα στο σύστημα πρόσδεσης και το παιδί δεν είναι μεγαλύτερος από το πάχος ενός δακτύλου. (1 cm).

**ΣΗΜΕΙΩΣΗ:** Βεβαιωθείτε ότι η πόρπη έχει αγκιστρωθεί σωστά τραβώντας τις τιράντες και τις κοιλιακές ζώνες.

**ΠΡΟΣΟΧΗ:** Μην στρίβετε και μην τοποθετείτε τον έναν πάνω από τον άλλον τους ιμάντες του συστήματος πρόσδεσης.

Μετά τη ρύθμιση, ο ιμάντας ρύθμισης που περισσεύει πρέπει να τοποθετηθεί κάτω από την υφασμάτινη επένδυση.

**Προφυλάξεις για να βεβαιωθείτε ότι έχετε δέσει σωστά το σύστημα πρόσδεσης του παιδικού καθίσματος αυτοκινήτου**

### ΣΗΜΑΝΤΙΚΟ



**Για λόγους ασφαλείας του παιδιού, βεβαιώνεστε πάντα ότι...**

- Οι ζώνες του συστήματος πρόσδεσης έχουν ρυθμιστεί σωστά ανάλογα με το ύψος του παιδιού και ότι έχουν τεντωθεί σωστά,
- Οι ιμάντες θώρακα είναι ρυθμισμένοι στη σωστή θέση,
- Οι ζώνες του συστήματος πρόσδεσης δεν έχουν στρίψει,
- Οι γλωσσίτσες έχουν αγκυρωθεί σωστά στην πόρπη ασφάλισης.

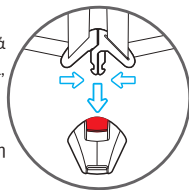

## ΤΟΠΟΘΕΤΗΣΗ ΕΝΤΟΣ ΤΟΥ ΟΧΗΜΑΤΟΣ

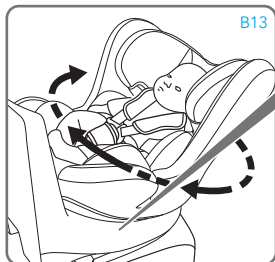

B13

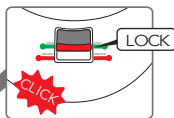

Στρέψτε το κάθισμα στην αντίθετη φορά της κατεύθυνσης οδήγησης και θα ακουστεί ένα «κλικ» που δείχνει ότι έχει κλειδώσει.

Βεβαιωθείτε ότι το κομπί βρίσκεται στη θέση «ασφάλισης».

**ΣΗΜΑΝΤΙΚΟ:** Πριν βάλετε το αυτοκίνητο σε κίνηση βεβαιωθείτε ότι το κάθισμα αυτοκινήτου είναι κλειδωμένο και με προσανατολισμό, προς την αντίθετη κατεύθυνση ως προς την πορεία του αυτοκινήτου.

**Ποτέ μην στρέψετε το κάθισμα του αυτοκινήτου προς την ίδια κατεύθυνση με το αυτοκίνητο, εάν το παιδί ζυγίζει λιγότερο από 9 kg.**

**ΣΗΜΑΝΤΙΚΟ!** Το παιδικό κάθισμα αυτοκινήτου πρέπει να χρησιμοποιείται όταν το κάθισμα έχει ασφαλίσει στην αντίθετη φορά της κατεύθυνσης οδήγησης ή στην ίδια φορά της κατεύθυνσης οδήγησης, ανάλογα με την ομάδα χρήσης. Απαγορεύεται, κατά τη διάρκεια της πορείας, να χρησιμοποιείται το κάθισμα του παιδικού καθίσματος αυτοκινήτου σε άλλη φορά κατεύθυνσης γιατί δεν προφυλάσσεται το παιδί σε περίπτωση σύγκρουσης.

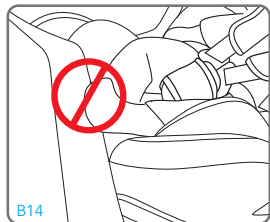

B14

Σημειώσεις:

1. το κάθισμα του παιδικού καθίσματος αυτοκινήτου κλειδώνει μόνο όταν βρίσκεται στη φορά της κατεύθυνσης οδήγησης ή στην αντίθετη φορά της κατεύθυνσης οδήγησης.
2. Προσέξτε τα πόδια του παιδιού, όταν στρέψετε το παιδικό κάθισμα αυτοκινήτου (B14).

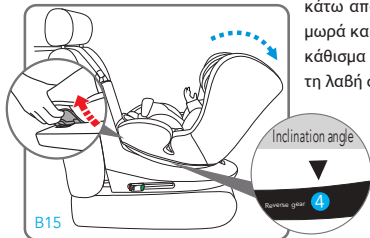

B15

Πατήστε τη λαβή ρύθμισης στο καρεκλάκι που βρίσκεται κάτω από το μπροστινό μέρος του μικρού καθίσματος για μωρά και κρατώντας την πατημένη τραβήξτε ή σπρώξτε το κάθισμα προς τα εμπρός ή προς τα πίσω. Απελευθερώστε τη λαβή στη θέση που θέλετε και βεβαιωθείτε για το σωστό μπλοκάρισμα του καθίσματος, θα ακούσετε το «κλικ» του αγκιστρώματος που έγιν.

**ΠΡΟΣΟΧΗ!** Το κάθισμα μπορεί να ρυθμιστεί στην πιο οριζόντια θέση ανάκλισης (4) όταν το παιδικό κάθισμα αυτοκινήτου έχει τοποθετηθεί στην αντίθετη φορά της κατεύθυνσης οδήγησης. Δεν επιτρέπεται η επιλογή άλλων θέσεων ανάκλισης.

## ΤΟΠΟΘΕΤΗΣΗ ΕΝΤΟΣ ΤΟΥ ΟΧΗΜΑΤΟΣ

**Ομάδα 1 (9-18 kg, από 9 μηνών έως 4 ετών περίπου) - εγκατάσταση στην κατεύθυνση της πορείας του αυτοκινήτου.**

Τοποθέτηση μόνο σε όχημα που διαθέτει το σύστημα συγκράτησης ISOFIX και πρόσδεσης Top Tether.

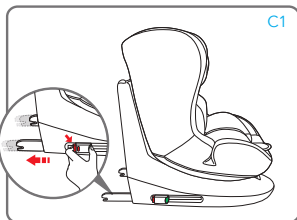

Πατήστε ταυτόχρονα και τις δύο πλευρές του κουμπιού ρύθμισης/τη διάταξη απασφάλισης των υποδοχέων ISOFIX και επιμηκύνετε τους υποδοχείς ISOFIX.

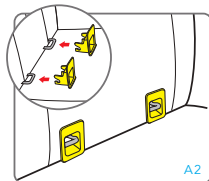
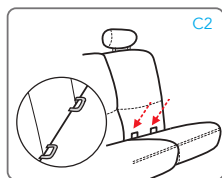

Εντοπίστε τα σημεία πρόσδεσης ISOFIX που διαθέτει το αυτοκίνητο. (C2). Αν το αυτοκίνητό σας δεν διαθέτει υποδοχές για τους οδηγούς με βάση το πρότυπο ISOFIX, τοποθετήστε τους οδηγούς που παρέχονται με το κάθισμα αυτοκινήτου με την εγκόπη στραμμένη προς τα πάνω στα δύο σημεία ασφάλισης ISOFIX του αυτοκινήτου.

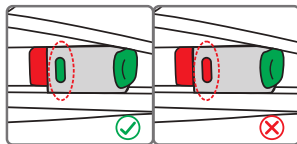
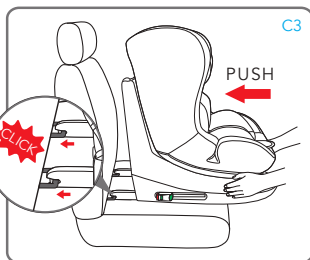

υθυγραμμίστε τους συνδέσμους ISOFIX με τα σημεία ασφάλισης που είναι στερεωμένα στο κάθισμα του οχήματος και πιέστε μέχρι να ακούσετε ένα «κλικ». Ο δείκτης που υπάρχει και στα δύο στηρίγματα θα γίνει πράσινος ως ένδειξη της ασφάλισης που εκτελέστηκε. Κουνήστε το παιδικό κάθισμα αυτοκινήτου για να βεβαιωθείτε ότι έχει στερεωθεί καλά. Σπρώξτε το παιδικό κάθισμα προς το κάθισμα αυτοκινήτου και βεβαιωθείτε ότι και οι δύο σύνδεσμοι ISOFIX έχουν επιμηκυνθεί μέχρι την ίδια θέση. Δέστε τη ζώνη ασφαλείας 3 σημείων, για περισσότερες.

## ΤΟΠΟΘΕΤΗΣΗ ΕΝΤΟΣ ΤΟΥ ΟΧΗΜΑΤΟΣ

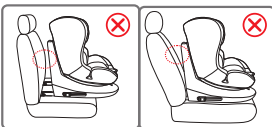
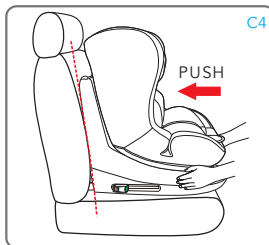

Σπρώξτε το παιδικό κάθισμα προς το κάθισμα αυτοκινήτου και βεβαιωθείτε ότι και οι δύο σύνδεσμοι ISOFIX έχουν επιμηκυνθεί μέχρι την ίδια θέση. Δεν πρέπει να υπάρχει κενό ανάμεσα στην πλάτη του καθίσματος του αυτοκινήτου και του παιδικού καθίσματος αυτοκινήτου.

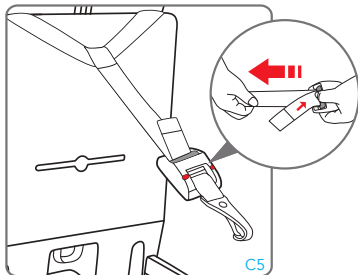

Τραβήξτε τη ζώνη Top Tether και, εάν είναι απαραίτητο, να τεντώστε τον ιμάντα πατώντας το κατάλληλο πλήκτρο ασφάλισης, επεκτείνετε τον ιμάντα έως το επιθυμητό μήκος.

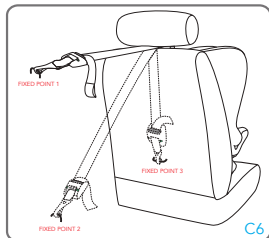

Ασφαλίστε την άνω διάταξη στερέωσης «Top Tether» στο σημείο ασφάλισης που υποδεικνύεται στο εγχειρίδιο χρήσης του οχήματος (εικ. C6). Επαληθεύστε την παρουσία αυτού του εικονιδίου μέσα στο όχημα.

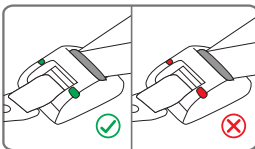
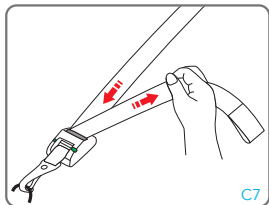

Τεντώστε τον ιμάντα του μηχανισμού Top Tether μέχρι να γίνει πράσινη η ένδειξη. Αυτό σημαίνει ότι ο ιμάντας έχει τεντώσει σωστά. Ο ιμάντας Top Tether πρέπει να

## ΤΟΠΟΘΕΤΗΣΗ ΕΝΤΟΣ ΤΟΥ ΟΧΗΜΑΤΟΣ

περάσει πάνω από την πλάτη του καθίσματος του οχήματος, δεν πρέπει ποτέ να περάσει πάνω από το στήριγμα της κεφαλής. Αν χρειαστεί να ανασηκώστε ή αφαιρέσετε το στήριγμα της κεφαλής του καθίσματος.

**⚠** Τυλίξτε τον ιμάντα Top Tether που περισσεύει και τοποθετήστε τον με τέτοιο τρόπο ώστε το παιδί να μην μπορεί να τον πάρει και να παίξει, γιατί μπορεί να αποβεί εξαιρετικά επικίνδυνο.

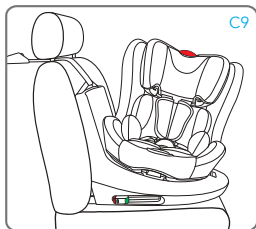
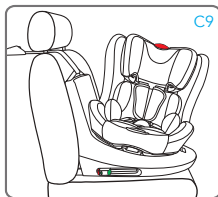
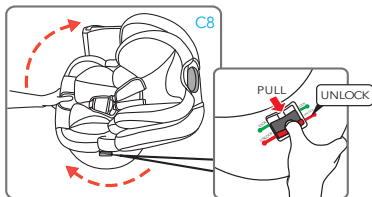

Patήστε το κουμπί περιστροφής και στρέψτε το κάθισμα του παιδικού καθίσματος προς την πλευρά της πόρτας του αυτοκινήτου (εικ. C8, C9).

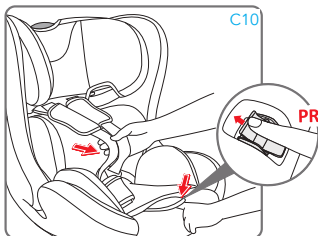

Patήστε το πλήκτρο ρύθμισης και ταυτόχρονα τραβήξτε τους ιμάντες (ζώνες θώρακα) στο κάτω μέρος, κάτω από τα προστατευτικά μέρη του θώρακα και τραβήξτε σε προς τα εμπρός για να χαλαρώσει.

**ΣΗΜΑΝΤΙΚΟ:** Μην τραβάτε τις τράντες πιάνοντας τους ιμάντες προστασίας στήθους.

## ΤΟΠΟΘΕΤΗΣΗ ΕΝΤΟΣ ΤΟΥ ΟΧΗΜΑΤΟΣ

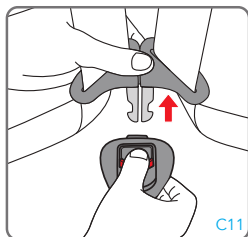

Πατήστε το κόκκινο κουμπί στο κέντρο της πόρπης κλεισίματος για να απασφαλίσετε τους μάντες των ώμων. Τοποθετήστε τους μάντες των ώμων στο πλαϊνό μέρος του παιδικού καθίσματος.

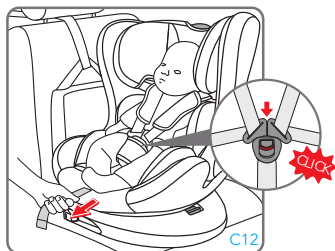

Τοποθετήστε το παιδί στο παιδικό κάθισμα αυτοκινήτου. Τοποθετήστε τους μάντες των ώμων πάνω από τους ώμους του παιδιού και ενώστε τις γλώσσίδες της ζώνης και κουμπώστε τες στην πόρπη κλεισίματος.

**ΣΗΜΑΝΤΙΚΟ!** Η σωστή ρύθμιση του προσκέφαλου εξασφαλίζει τη μέγιστη προστασία για το παιδί σας στο εσωτερικό του καθίσματος του αυτοκινήτου. Όταν χρησιμοποιείτε το σύστημα πρόδρασης 5 σημείων, το στηρίγμα κεφαλής

πρέπει να ρυθμιστεί ώστε να υπάρχει χώρος να περνάει 1 δάχτυλο (1 εκ.) ανάμεσα στους μάντες των ώμων και το επάνω μέρος των ώμων.

**ΣΗΜΑΝΤΙΚΟ!** Χαλαρώστε τους μάντες των ώμων πριν προχωρήσετε στη ρύθμιση του στηρίγματος κεφαλής

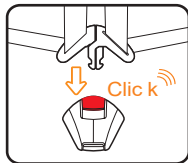

**Για να ασφαλίσετε την πόρπη:** Ευθυγραμμίστε τις γλώσσες της κεντρικής πόρπης και τοποθετήστε τες στη ειδική θέση τους στο εσωτερικό της πόρπης της ζώνης ασφαλείας. Το κλικ που θα ακούσετε δηλώνει στη σωστή ασφάλιση.

**ΣΗΜΕΙΩΣΗ:** Για να ασφαλίσετε την πόρπη είναι απαραίτητο να περάσετε και τις δύο γλώσσες.

**Για να απελευθερώσετε την πόρπη:** Πατήστε το κόκκινο κουμπί για να αφαιρέσετε τις γλώσσες από την κεντρική πόρπη.



## ΤΟΠΟΘΕΤΗΣΗ ΕΝΤΟΣ ΤΟΥ ΟΧΗΜΑΤΟΣ

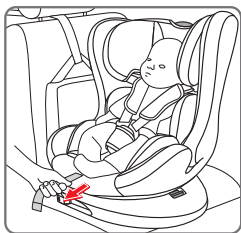

Σφίξτε τους ιμάντες του συστήματος πρόσδεσης: Τραβήξτε τη ζώνη ρύθμισης του συστήματος πρόσδεσης, ώστε οι ιμάντες να είναι σωστά τεντωμένοι στο σώμα του παιδιού. Οι ιμάντες είναι σωστά τεντωμένοι εάν ο χώρος ανάμεσα στο σύστημα πρόσδεσης και το παιδί δεν είναι μεγαλύτερος από το πάχος ενός δακτύλου. (1 cm).

**ΣΗΜΕΙΩΣΗ:** Βεβαιωθείτε ότι η πόρπη έχει αγκιστρωθεί σωστά τραβώντας τις τιράντες και τις κοιλιακές ζώνες.

**ΠΡΟΣΟΧΗ:** Μην στρίβετε και μην τοποθετείτε τον έναν πάνω από τον άλλον τους ιμάντες του συστήματος πρόσδεσης.

Μετά τη ρύθμιση, ο ιμάντας ρύθμισης που περισσεύει πρέπει να τοποθετηθεί κάτω από την υφασμάτινη επένδυση.

**Προφυλάξεις για να βεβαιωθείτε ότι έχετε δέσει σωστά το σύστημα πρόσδεσης του παιδικού καθίσματος αυτοκινήτου.**

### ΣΗΜΑΝΤΙΚΟ



Για λόγους ασφαλείας του παιδιού, βεβαιώστε πάντα ότι...

- Οι ζώνες του συστήματος πρόσδεσης έχουν ρυθμιστεί σωστά ανάλογα με το ύψος του παιδιού και ότι έχουν τεντωθεί σωστά,
- Οι ιμάντες θώρακα είναι ρυθμισμένοι στη σωστή θέση,
- Οι ζώνες του συστήματος πρόσδεσης δεν έχουν στρίψει,
- Οι γλωσσίτσες έχουν αγκυρωθεί σωστά στην πόρπη ασφάλισης.

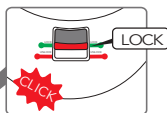
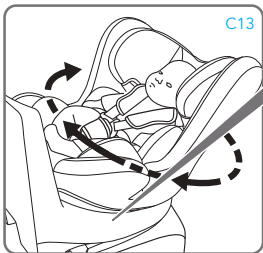
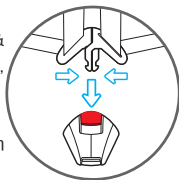

Στρέψτε το κάθισμα στην φορά της κατεύθυνσης οδήγησης και θα ακουστεί ένα «κλικ» που δείχνει ότι έχει κλειδώσει.

Βεβαιωθείτε ότι το κουμπί

βρίσκεται στη θέση «ασφάλισης».

**ΣΗΜΑΝΤΙΚΟ:** Πριν βάλετε το αυτοκίνητο σε κίνηση βεβαιωθείτε ότι το κάθισμα αυτοκινήτου είναι κλειδωμένο και με προσανατολισμό, προς τη φορά της κίνησης ή προς την αντίθετη κατεύθυνση ως προς την πορεία του αυτοκινήτου.

Ποτέ μην στρέφετε το κάθισμα του αυτοκινήτου προς την ίδια κατεύθυνση με το αυτοκίνητο, εάν το παιδί ζυγίζει λιγότερο από 9 kg.

## ΤΟΠΟΘΕΤΗΣΗ ΕΝΤΟΣ ΤΟΥ ΟΧΗΜΑΤΟΣ

**ΣΗΜΑΝΤΙΚΟ!** Το παιδικό κάθισμα αυτοκινήτου πρέπει να χρησιμοποιείται όταν το κάθισμα έχει ασφαλίσει στην αντίθετη φορά της κατεύθυνσης οδήγησης ή στην ίδια φορά της κατεύθυνσης οδήγησης, ανάλογα με την ομάδα χρήσης. Απαγορεύεται, κατά τη διάρκεια της πορείας, να χρησιμοποιείται το κάθισμα του παιδικού καθίσματος αυτοκινήτου σε άλλη φορά κατεύθυνσης γιατί δεν προφυλάσσεται το παιδί σε περίπτωση σύγκρουσης.

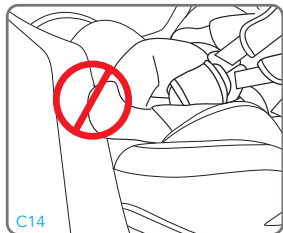

C14

Σημειώσεις:

1. το κάθισμα του παιδικού καθίσματος αυτοκινήτου κλειδώνει μόνο όταν βρίσκεται στη φορά της κατεύθυνσης οδήγησης ή στην αντίθετη φορά της κατεύθυνσης οδήγησης.
2. Προσέξτε τα πόδια του παιδιού, όταν στρέψετε το παιδικό κάθισμα αυτοκινήτου.

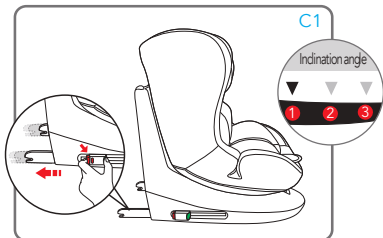

C1

Πατήστε τη λαβή ρύθμισης στο καρεκλάκι που βρίσκεται κάτω από το μπροστινό μέρος του μικρού καθίσματος για μωρά και κρατώντας την πατημένη τραβήξτε ή σπρώξτε το κάθισμα προς τα εμπρός ή προς τα πίσω.

Απελευθερώστε τη λαβή στη θέση που θέλετε και βεβαιωθείτε για το σωστό μπλοκάρισμα του καθίσματος, θα ακούσετε το “κλικ” του αγκιστρώματος που έγιν.

Το κάθισμα στην Ομάδα 1 μπορεί να τοποθετηθεί στις θέσεις 1, 2, 3.

## ΤΟΠΟΘΕΤΗΣΗ ΕΝΤΟΣ ΤΟΥ ΟΧΗΜΑΤΟΣ

### Τοποθέτηση του παιδικού καθίσματος αυτοκινήτου της Ομάδας 2/3 για παιδιά βάρους από 15 έως 36 κιλά, με ζώνη ασφαλείας τριών σημείων

Συνιστάται η χρήση της ζώνης σε 5 σημεία για όσο το δυνατόν περισσότερο. Αφαιρέστε τον μειωτήρα για να χρησιμοποιήσετε το παιδικό κάθισμα στη διαμόρφωση για την ΟΜΑΔΑ 1 για μεγαλύτερο χρονικό διάστημα. Όταν το μωρό μεγαλώνοντας ξεπεράσει τη ρύθμιση χρήσης της ΟΜΑΔΑΣ 1 (από 9 έως 18kg), το καρεκλάκι αυτοκινήτου πρέπει να μετατραπεί για τη χρήση της ΟΜΑΔΑΣ 2 (από 15 έως 25 kg) ή για την ΟΜΑΔΑ 3 ( από 22 έως 36 kg). Στη ρύθμιση αυτή θα πρέπει να βγάλετε τη ζώνη σε 5 σημεία (ιμάντες πρόσδεσης) που υπάρχουν στο καρεκλάκι αυτοκινήτου. Βλ. ενότητα “Αφαιρέστε του συστήματος πρόσδεσης 5 σημείων”.

### Εγκατάσταση με ζώνη 3-σημείων του οχήματος.

Κατάλληλη μόνο για χρήση σε οχήματα εφοδιασμένα με ζώνη ασφαλείας 3 σημείων, στατική ή με αναστολέα, που έχει εγκριθεί σύμφωνα με κανονισμό ΗΕ/ΕΟΚ Αρ 16 ή άλλα ισοδύναμα πρότυπα.

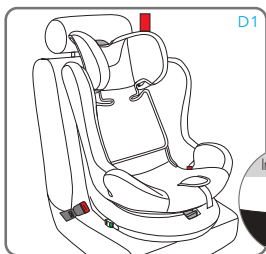

**D1** Τοποθετήστε το παιδικό κάθισμα στο κάθισμα του οχήματος. Ρυθμίστε την ανάκλιση του καθίσματος μόνο στη θέση 1. Δεν επιτρέπεται η επιλογή άλλων θέσεων ανάκλισης. Σπρώξτε το παιδικό κάθισμα αυτοκινήτου προς την πλάτη του καθίσματος του αυτοκινήτου. Δεν πρέπει να υπάρχει κενό ανάμεσα στην πλάτη του καθίσματος του αυτοκινήτου και του παιδικού καθίσματος αυτοκινήτου (D10).

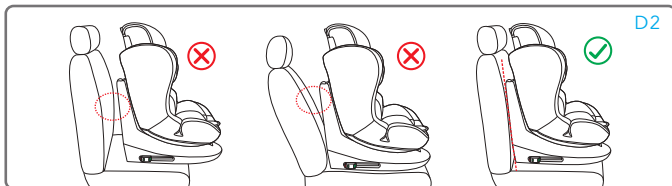

## ΤΟΠΟΘΕΤΗΣΗ ΕΝΤΟΣ ΤΟΥ ΟΧΗΜΑΤΟΣ

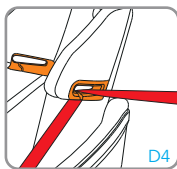
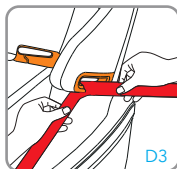

Όπως φαίνεται στην εικόνα, περάστε την πλευρά της ζώνης 3 σημείων που πάει πάνω από τον θώρακα μέσα από τον κόκκινο οδηγό της ζώνης θώρακα, που βρίσκεται στο κάτω μέρος του στηρίγματος κεφαλής, από την πλευρά του συσπειρωτήρα.

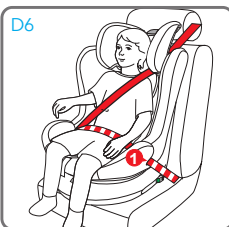
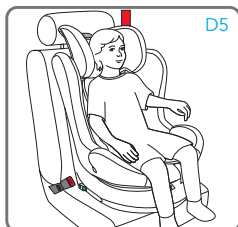

Τοποθετήστε το παιδί στο παιδικό κάθισμα αυτοκινητού.

Τραβήξτε τη ζώνη ασφάλειας 3 σημείων του οχήματος και, αφού την περάσετε μπροστά από το παιδί, κουμπώστε την πόρπη κλεισίματος της ζώνης ασφάλειας του οχήματος και τοποθετήστε το κούμπωμα στην πόρπη κλεισίματος. Θα ακουστεί ένα κλικ που σημαίνει ότι έχει κουμπώσει σωστά.

Βεβαιωθείτε ότι έχετε τοποθετήσει σωστά τη ζώνη 3 σημείων μέσα από τους κόκκινους οδηγούς της ζώνης θώρακα «θέσ.1», «θέσ.2», «θέσ.3».

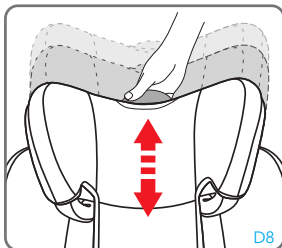

Πατήστε το κουμπί και ανασηκώστε ή χαμηλώστε το στηρίγμα κεφαλής ανάλογα με το ύψος του παιδιού. Βεβαιωθείτε ότι έχει ασφαλίσει στη θέση που έχετε επιλέξει.

## ΤΟΠΟΘΕΤΗΣΗ ΕΝΤΟΣ ΤΟΥ ΟΧΗΜΑΤΟΣ

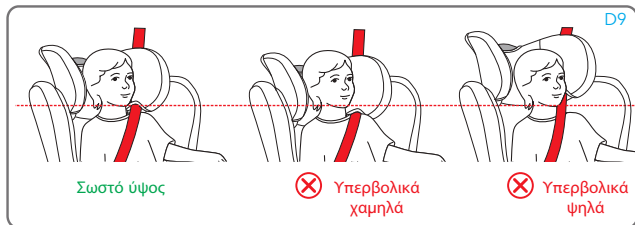

Όταν χρησιμοποιείτε τη ζώνη ασφαλείας 3 σημείων του οχήματος, το προσκέφαλο πρέπει να ρυθμιστεί με τέτοιο τρόπο ώστε υπάρχει χώρος για δύο δάχτυλα ανάμεσα στο προσκέφαλο και στους ώμους του παιδιού. Βεβαιωθείτε ότι η ζώνη ασφαλείας που περνά από το θώρακα, μέσα από το «οδηγό ασφάλισης της ζώνης του θώρακα» από την πλευρά του προσκέφαλου, είναι τοποθετημένη στο ύψος των ώμων και όχι του λαιμού του παιδιού.



Τεντώστε τη ζώνη όπως φαίνεται στην εικόνα. Βεβαιωθείτε ότι έχετε τοποθετήσει τη ζώνη κοιλιακής χώρας όσο το δυνατόν πιο χαμηλά, πάνω από τη λεκάνη του παιδιού και ότι την έχετε περάσει μέσα από τους οδηγούς της ζώνης ασφαλείας θώρακα και ότι έχετε ασφαλίσει σωστά την πόρπη. Η ζώνη θώρακα πρέπει να περάσει μέσα από τον οδηγό της ζώνης θώρακα.

## ΤΟΠΟΘΕΤΗΣΗ ΕΝΤΟΣ ΤΟΥ ΟΧΗΜΑΤΟΣ

**Τοποθέτηση του παιδικού καθίσματος αυτοκινήτου της Ομάδας 2/3 για παιδιά βάρους από 15 έως 36 κιλά, με ζώνη ασφαλείας τριών σημείων και υποδοχείς ISOFIX**

Συνιστάται η χρήση της ζώνης σε 5 σημεία για όσο το δυνατόν περισσότερο. Αφαιρέστε τον μειωτήρα για να χρησιμοποιήσετε το παιδικό κάθισμα στη διαμόρφωση για την ΟΜΑΔΑ 1 για μεγαλύτερο χρονικό διάστημα. Όταν το μωρό μεγαλώνοντας ξεπεράσει τη ρύθμιση χρήσης της ΟΜΑΔΑΣ 1 (από 9 έως 18kg), το καρεκλάκι αυτοκινήτου πρέπει να μετατραπεί για τη χρήση της ΟΜΑΔΑΣ 2 (από 15 έως 25 kg) ή για την ΟΜΑΔΑ 3 (από 22 έως 36 kg). Στη ρύθμιση αυτή θα πρέπει να βγάλετε τη ζώνη σε 5 σημεία (ιμάντες πρόσδεσης) που υπάρχουν στο καρεκλάκι αυτοκινήτου. Βλ. ενότητα “Αφαιρέστε του συστήματος πρόσδεσης 5 σημείων”.

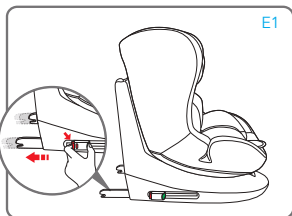

Πατήστε ταυτόχρονα και τις δύο πλευρές του κουμπιού ρύθμισης/τη διάταξη απασφάλισης των υποδοχών ISOFIX και επιμηκύνετε τους υποδοχείς ISOFIX.

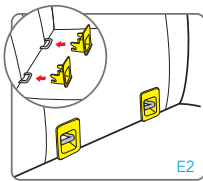
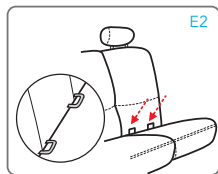

Εντοπίστε τα σημεία σύνδεσης ISOFIX που διαθέτει το αυτοκίνητο (E2). Αν το αυτοκίνητό σας δεν διαθέτει υποδοχές για τους οδηγούς με βάση το πρότυπο ISOFIX, τοποθετήστε τους οδηγούς που παρέχονται με το κάθισμα αυτοκινήτου με την εγκοπή στραμμένη προς τα πάνω στα δύο σημεία ασφάλισης ISOFIX του αυτοκινήτου.

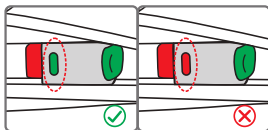
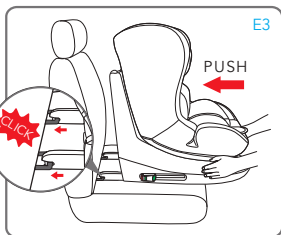

Υψογραμμίστε τους συνδέσμους ISOFIX με τα σημεία ασφάλισης που είναι στερεωμένα στο κάθισμα του οχήματος και πιέστε μέχρι να ακούσετε ένα «κλικ». Ο δείκτης που υπάρχει και στα δύο στηρίγματα θα

## ΤΟΠΟΘΕΤΗΣΗ ΕΝΤΟΣ ΤΟΥ ΟΧΗΜΑΤΟΣ

γίνει πράσινο ως ένδειξη της ασφάλισης που εκτελέστηκε. Κουνήστε το παιδικό κάθισμα αυτοκινήτου για να βεβαιωθείτε ότι έχει στερεωθεί καλά. Σπρώξτε το παιδικό κάθισμα προς το κάθισμα αυτοκινήτου και βεβαιωθείτε ότι και οι δύο σύνδεσμοι ISOFIX έχουν επιμηκυνθεί μέχρι την ίδια θέση. Δέστε τη ζώνη ασφαλείας 3 σημείων, για περισσότερες.

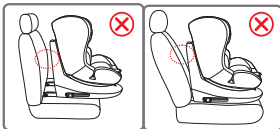
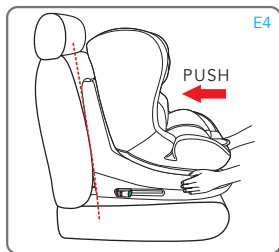

Σπρώξτε το παιδικό κάθισμα προς το κάθισμα αυτοκινήτου και βεβαιωθείτε ότι και οι δύο σύνδεσμοι ISOFIX έχουν επιμηκυνθεί μέχρι την ίδια θέση. Δεν πρέπει να υπάρχει κενό ανάμεσα στην πλάτη του καθίσματος του αυτοκινήτου και του παιδικού καθίσματος αυτοκινήτου.

Ακολουθήστε τις οδηγίες που παρέχονται στην ενότητα «Τοποθέτηση του παιδικού καθίσματος αυτοκινήτου, μόνο με τη ζώνη 3 σημείων που διαθέτει το όχημα» για να τοποθετήσετε το παιδί στο παιδικό κάθισμα αυτοκινήτου και να το δέσετε με τη ζώνη ασφαλείας 3 σημείων.

## ΑΦΑΙΡΕΣΤΕ ΤΟΥ ΣΥΣΤΗΜΑΤΟΣ ΠΡΟΣΔΕΣΗΣ 5 ΣΗΜΕΪΩΝ

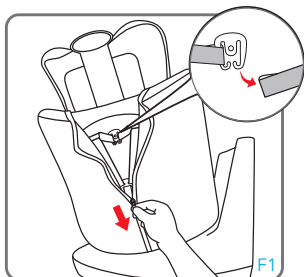

Απασφαλίστε τους ιμάντες από τα προστατευτικά ώμων από το άγκιστρο (εικ. F1).

**ΣΗΜΑΝΤΙΚΟ:** Μην ξεκουμπώνετε τη ζώνη θώρακα από τον εντατήρα της ζώνης.

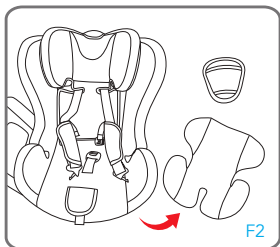

Αφαιρέστε και φυλάξτε τον μειωτήρα και τον ιμάντα προστασίας της περιοχής ανάμεσα στα πόδια.

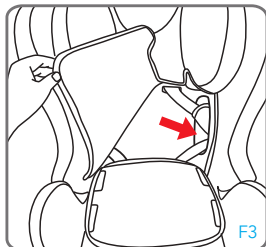

Ανασηκώστε το υφασμάτινο κάλυμμα της πλάτης και τοποθετήστε τη ζώνη θώρακα με τις αντίστοιχες υποδοχές στην ειδική πλαϊνή δεξιά κι αριστερή θήκη.

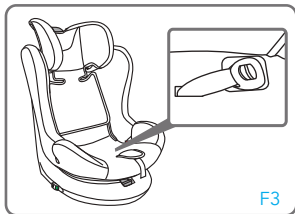

Ανασηκώστε το κάλυμμα του καθίσματος και κουμπώστε την πόρπη στη θήκη που βρίσκεται στην αριστερή πλευρά.

Τοποθετήστε πάλι το ύφασμα στην πλάτη και στο κάθισμα.



## ΕΠΑΝΑΤΟΠΟΘΈΤΗΣΗ ΤΟΥ ΣΥΣΤΗΜΑΤΟΣ ΠΡΟΣΔΕΣΗΣ 5 ΣΗΜΕΪΩΝ

Επανατοποθέτηση του συστήματος πρόσδεσης 5 σημείων για χρήση στην Ομάδα 0+/1

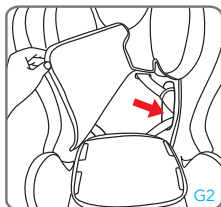

Ανασηκώστε το υφασμάτινο κάλυμμα της πλάτης. Σύρετε για να βγάλετε τη ζώνη θώρακα από τη δεξιά κι αριστερή θήκη. Τοποθετήστε πάλι το ύφασμα στην πλάτη.

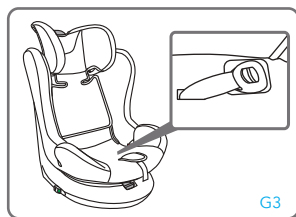

Ανασηκώστε το κάλυμμα του καθίσματος και βγάλτε τη ζώνη καβάλου από τη θέση της.

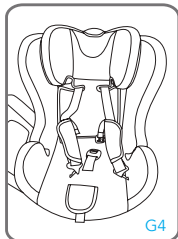

Τοποθετήστε πάλι το ύφασμα στην πλάτη και στο κάθισμα. Περάστε την πόρπη με τον ιμάντα καβάλου μέσα από την υποδοχή του καθίσματος. Περάστε τους ιμάντες των προστατευτικών θώρακα μέσα από τις υποδοχές του υφάσματος της πλάτης και μέσα από τις υποδοχές του σκελετού.

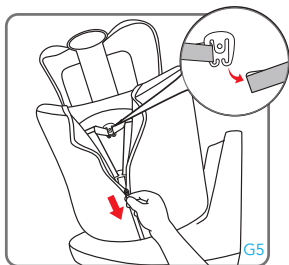

Κουμπώστε μαζί τους ιμάντες των προστατευτικών θώρακα. Ξανακλείστε το φερμουάρ.

## ΕΠΑΝΑΤΟΠΟΘΈΤΗΣΗ ΤΟΥ ΣΥΣΤΗΜΑΤΟΣ ΠΡΟΣΔΕΣΗΣ 5 ΣΗΜΕΪΩΝ

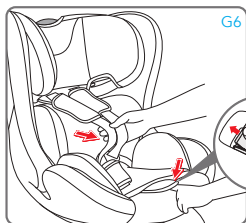

Κουμπώστε την πόρπη. Για να βεβαιωθείτε ότι την έχετε τοποθετήσει σωστά, τραβήξτε και απελευθερώστε τη ζώνη 5 σημείων (σύστημα πρόσδεσης).

## Αφαίρεση του καλύμματος

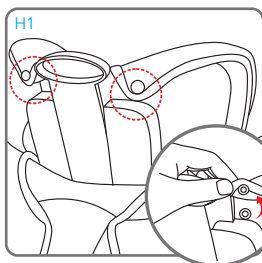

Χαλαρώστε το σύστημα πρόσδεσης, και αφαιρέστε τον μειωτήρα, εάν υπάρχει.

Σηκώστε το στήριγμα κεφαλής στην υψηλότερη θέση. Ξεκουμπώστε τις πλαϊνές σουσέτες στερέωσης του υφάσματος στην πλάτη.

Τραβήξτε με προσοχή το ύφασμα για να το βγάλετε από το στήριγμα κεφαλής.

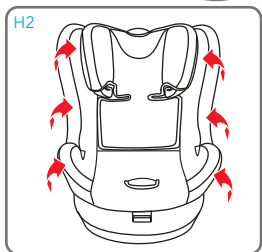

Τραβήξτε με προσοχή το ύφασμα από τον σκελετό από τη μία πλευρά αρχικά για να το βγάλετε και προσέξτε ιδιαίτερα όταν βγάξετε το ύφασμα από τον οδηγό της ζώνης κοιλιακής χώρας. Αφαιρέστε τη ζώνη καβάλου από το κάλυμμα και βγάλετε το ύφασμα.

### Τοποθέτηση του καλύμματος

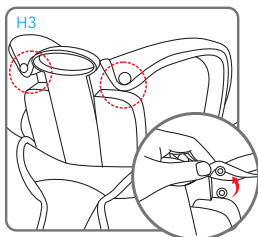

Τοποθετήστε το κάλυμμα του καθίσματος στο παιδικό κάθισμα αυτοκινήτου και περάστε από την υποδοχή τη ζώνη καβάλου με το προστατευτικό. Επανατοποθετήστε με προσοχή το κάλυμμα κατά μήκος της πλευράς, στη θέση του. Προσέξτε ιδιαίτερα όταν στρώνετε το ύφασμα γύρω από τον οδηγό της ζώνης κοιλιακής χώρας. Τοποθετήστε το σύστημα πρόσδεσης μπροστά από το ύφασμα και κουμπώστε τις σούστες για να στερεώσετε το ύφασμα.



Επανατοποθετήστε με προσοχή το κάλυμμα κατά μήκος του άκρου του στηρίγματος κεφαλής, στη θέση του. Κουμπώστε τις σούστες του υφάσματος στο στήριγμα κεφαλής και στο κάθισμα.

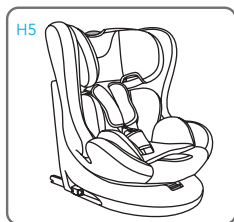

Βεβαιωθείτε ότι το έχετε τοποθετήσει σωστά και ότι οι ζώνες του συστήματος πρόσδεσης δεν έχουν στρίψει.

## Καθαρισμός και συντήρηση

### Καθαρισμός

Si raccomanda di utilizzare solo rivestimenti originali, in quanto si tratta di componenti di fondamentale importanza ai fini del corretto funzionamento del dispositivo.

**⚠ Μην χρησιμοποιείτε το παιδικό κάθισμα αυτοκινήτου χωρίς το κάλυμμα.**

- Το κάλυμμα είναι αποσπώμενο και πλένεται στο πλυντήριο με ήπιο απορρυπαντικό στο πρόγραμμα για ευαίσθητα ρούχα (30 °C). Ακολουθείτε τις ενδείξεις πλύσης που αναγράφονται στην ετικέτα του προϊόντος. Τα χρώματα θα μπορούσαν να ξεθωριάσουν εάν το προϊόν πλένεται σε θερμοκρασίες πάνω από 30 °C. Μην στύβετε και μην στεγνώνετε σε στεγνωτήριο (καθώς το ύφασμα θα μπορούσε να αποσπαστεί από την εσωτερική επένδυση).
- Τα πλαστικά μέρη μπορούν να καθαρίζονται με νερό και σαπούνι. Μην χρησιμοποιείτε ισχυρά απορρυπαντικά (π.χ. διαλύτες).
- Το σύστημα πρόσδεσης μπορεί να αφαιρεθεί και να πλυθεί με σαπούνι και κλιαρό νερό. Προσοχή! Μην αφαιρείτε ποτέ τα γλωσσίδια των πορπών από τα λουριά.

**ΣΗΜΑΝΤΙΚΟ:** Το κάλυμμα είναι ιδιαίτερα σημαντικό στοιχείο για την ασφάλεια του παιδιού. Μην χρησιμοποιείτε ποτέ το παιδικό κάθισμα χωρίς την επένδυση και μην το αντικαθιστάτε σε καμία περίπτωση με άλλα, μη πιστοποιημένα προϊόντα, για να μην θέσετε σε κίνδυνο την ασφάλεια του παιδιού και να μην υπονομεύσετε τη σωστή λειτουργία του μηχανισμού.



Πλύσιμο στο χέρι σε θερμοκρασία μικρότερη από 30 °C



Χωρίς κλωρίνη



Στεγνό καθαρίσμα χωρίς διαλύτες, με εξαίρεση το τρικλωρεθυλένιο



Μην στεγνώνετε στο στεγνωτήριο



Μην σιδερώνετε

## ΣΥΜΒΑΤΙΚΗ ΕΓΓΥΗΣΗ

**Το περιεχόμενο που υποδεικνύεται στη συνέχεια θα ισχύει από 01.01.2005 και αντικαθιστά σε κάθε περίπτωση και πλήρως οποιοδήποτε προγενέστερο μήνυμα αναφερόμενο στην εγγύηση που παρέχεται από την Foppa Pedretti S.p.A.**

## ΣΥΜΒΑΤΙΚΗ ΕΓΓΥΗΣΗ

**H Foppa Pedretti S.p.A.** με έδρα το Grumello del Monte (Italia) Via Volta 11, εγγυάται άμεσα στον Καταναλωτή ότι αυτό το Προϊόν, νέας κατασκευής, είναι απαλλαγμένο από ελαττώματα στα υλικά, στον σχεδιασμό και στην κατασκευή και συμμορφώνεται με τα χαρακτηριστικά που η ίδια δηλώνει.

Η παρούσα συμβατική εγγύηση ισχύει σε όλα τα Κράτη μέλη της Ευρωπαϊκής Ένωσης και δεν εξαιρεί ούτε περιορίζει τα δικαιώματα του Καταναλωτή, σύμφωνα με τις διατάξεις αναγκαστικού δικαίου έναντι του Πωλητή του Προϊόντος.

Για να επωφεληθεί από την παρούσα συμβατική εγγύηση **ο Καταναλωτής θα πρέπει να επιστρέψει το ελαττωματικό Προϊόν στον Πωλητή**, παρουσιάζοντας του την απόδειξη αγοράς του Προϊόντος από την οποία προκύπτουν ευανάγνωστα η διεύθυνση του Πωλητή, η ημερομηνία αγοράς του Προϊόντος με τη σφραγίδα και υπογραφή του Πωλητή και την ένδειξη του ίδιου Προϊόντος ή εναλλακτικά τη ταμειακή νόμιμη απόδειξη, μη τροποποιημένη, από την οποία προκύπτουν καθαρά οι ίδιες πληροφορίες.

Η συμβατική εγγύηση ισχύει για Δώδεκα (12) μήνες από την ημερομηνία αγοράς του Προϊόντος. Κατά τη διάρκεια αυτής της περιόδου η **Foppa Pedretti S.p.A.** θα επισκευάσει ή θα αντικαταστήσει, κατά τη κρίση της, το ελαττωματικό Προϊόν.

Η συμβατική εγγύηση χορηγείται στον τελικό αγοραστή του Προϊόντος (Καταναλωτή) και δεν εξαιρεί ούτε περιορίζει τα υποχρεωτικά δικαιώματα του Καταναλωτή, τα οποία προβλέπει ο νόμος ή/και τα δικαιώματα που ο Καταναλωτής ενδέχεται να έχει έναντι του Πωλητή/Μεταπωλητή του Προϊόντος.

## ΕΞΑΙΡΕΣΕΙΣ ΤΗΣ ΣΥΜΒΑΤΙΚΗΣ ΕΓΓΥΗΣΗΣ

Από την συμβατική εγγύηση εξαιρούνται οι ζημιές που προκλήθηκαν στο Προϊόν από τις ακόλουθες αιτίες: χρήση μη συμμορφωμένη με τις οδηγίες που περιέχει το φύλλο οδηγιών χρήσης και με την συναρμολόγηση, κρούσεις και πτώσεις, έκθεση του Προϊόντος στην υγρασία ή σε ακραίες θερμοκτικές ή περιβαλλοντικές συνθήκες ή σε απότομες αλλαγές αυτών των συνθηκών, διάβρωση, οξειδωση, μη εξουσιοδοτημένες τροποποιήσεις ή επισκευές του Προϊόντος, επισκευές με χρήση μη εγκεκριμένων ανταλλακτικών, ακατάλληλη χρήση, κακή συντήρηση ή έλλειψη συντήρησης, ακατάλληλη συντήρηση σε σύγκριση με όσα υποδεικνύονται στο φύλλο οδηγιών χρήσης και συναρμολόγησης, εσφαλμένη συναρμολόγηση, ατυχήματα, ενέργειες τροφών ή ποτών, ενέργειες χημικών προϊόντων, αιτίες ανωτέρας βίας.

Σε κάθε περίπτωση η **Foppa Pedretti S.p.A.** δεν αναλαμβάνει **καμία ευθύνη για ζημιές σε πρόσωπα ή πράγματα, πέρα από το Προϊόν, όταν αυτές οι ζημιές προκλήθηκαν από αμέλεια στις οδηγίες / συστάσεις / προειδοποιήσεις που περιέχει το εγχειρίδιο ή εναλλακτικά το “Φύλλο οδηγιών χρήσης και Συναρμολόγησης” το οποίο συνοδεύει κάθε Προϊόν που προορίζεται για τον κάτοχο/χρήστη.** (όπως για καθαρά παραδειγματικό σκοπό, στη περίπτωση του Προϊόντος Κρεβατιού: “Παρακολουθείτε συνεχώς το μαρμό. Ελέγχετε ότι τα σεντόνια και οι κουβέρτες δεν καλύπτουν το κεφάλι του μαρμού...”).

Επιπλέον, η **Foppa Pedretti S.p.A.** **δεν αναλαμβάνει καμία ευθύνη για ζημιές σε πρόσωπα ή πράγματα, όταν η θραύση των προϊόντων της προκλήθηκε από αλλοίωση των εξαρτημάτων του Προϊόντος που υπόκεινται σε φθορά.** Όλα τα εξαρτήματα από πλαστικό υλικό, θεωρούνται εξαρτήματα του Προϊόντος που υπόκεινται σε φθορά.

## ПРЕДУПРЕЖДЕНИЯ

Данное изделие соответствует Регламенту ЕСЕ R44/04. Автокресло Группы 0+1/2/3. Предназначено для детей весом от 0 кг до 36 кг (начиная с рождения и примерно до 12 лет).

**ВНИМАНИЕ!** Перед перевозкой детей в своем автомобиле убедитесь в соблюдении инструкций, приведенных в руководстве по эксплуатации автотранспортного средства. Уделите особое внимание информации об использовании детских автокресел с активированной надувной подушкой безопасности.

### ПРЕДУПРЕЖДЕНИЕ!

- Внимательно прочтите и уясните все инструкции, в отношении детских удерживающих устройств, приведенные в данном руководстве и в руководстве к автомобилю. Тщательно храните инструкцию, к которой вы сможете обращаться в будущем. Несоблюдение этих инструкций может негативно отразиться на безопасности или стать причиной серьезных травм или смерти ребенка.
- Часто дети прячут маленькие предметы (например, игрушки) в кармашках брюк и курточек, иногда они носят одежду с жесткими деталями (например, пряжки ремней). Во избежание травм в случае аварии убедитесь в том, что такого рода предметы не оказались зажатыми между ребенком и удерживающим ремнем.
- Данное правило относится и к взрослым лицам.
- Малыши могут быть очень подвижными, поэтому, чтобы обеспечить себе возможность спокойного вождения, необходимо объяснить им важность безопасности в автомобиле: им следует разъяснить, что удерживающий ремень должен оставаться застегнутым на протяжении всей поездки, и что запрещается его снимать.
- Автокресло должно устанавливаться, следуя предоставленным инструкциям.
- Неправильная установка изделия может сделать его опасным и не надёжным.
- При монтаже и установке автокресла ребенок не должен находиться в нем.
- Натяните все ремни, используемые для крепления удерживающего устройства к автомобилю и отрегулируйте внутренние ремни, удерживающие ребенка.
- Следите за тем, чтобы ремни не перекручивались.
- Будьте примером для вашего ребёнка: всегда застёгивайте ремень безопасности.
- Чтобы защитить ребенка от возможных ожогов, не допускайте прямого воздействия солнечных лучей на детали автокресла, не имеющие тканой обивки.
- Проверьте, что автокресло не застревает на подвижном или складывающемся сиденье, а также в проеме дверцы машины.
- Запрещается вносить модификации в автокресло, поскольку любое изменение может отрицательно сказаться на безопасности ребенка.
- После какой-либо аварии удерживающее устройство необходимо полностью заменить либо отправить его изготовителю для проверки, приложив соответствующую информацию об аварии.

## ПРЕДУПРЕЖДЕНИЯ

- Доведите до сведения пассажиров правила извлечения ребенка из автокресла в случае аварии или опасности.
- Важно! Проверьте, что поясная лямка внутренних ремней находится в самом нижнем положении, чтобы надежно удерживать таз ребенка.
- ЗАПРЕЩАЕТСЯ использовать автокресло на пассажирских сиденьях, оборудованных подушкой безопасности, за исключением случаев, когда изготовитель автомобиля гарантирует, что такое использование не представляет опасности.
- Автокресло должно устанавливаться, следуя предоставленным инструкциям.
- Неправильная установка изделия может сделать его опасным и не надёжным.
- Все пассажиры, путешествующие в автомобиле, должны быть пристегнуты ремнями безопасности. Хорошо зафиксируйте подвижные предметы, например: багаж или книги, внутри автомобиля. При аварии незакрепленные предметы могут вызвать травмы пассажиров.
- Данное руководство всегда должно быть доступным и храниться вместе с изделием.
- Использование не оригинальных запчастей или комплектующих запрещается и ведет к утрате гарантии, лишая силы любое требование возмещения ущерба.
- ЗАПРЕЩАЕТСЯ заменять обивку или внутренние ремни на другие, отличные от рекомендованных производителем, поскольку работа удерживающего устройства зависит от них напрямую.
- В случае интенсивной эксплуатации удерживающего устройства обивка автокресла и другие компоненты могут изнашиваться в той или иной степени, в зависимости от продолжительности и интенсивности использования изделия, что ведет к необходимости замены деталей.
- Для приобретения запчастей обращайтесь к вашему дистрибьютору детских удерживающих систем либо к изготовителю.
- Автокресло протестировано в соответствии с европейским Регламентом ECE R44.04, применимым к детским удерживающим системам. При условии использования по назначению и согласно правилам установки и эксплуатации, автокресло обеспечивает предотвращение или уменьшение тяжести травм, которые дети весом до 36 кг могут получить в случае аварии, с учетом ее типа и серьезности.
- FP360 устанавливается против хода движения при использовании в качестве автокресла для Группы 0+; устанавливается по ходу движения при использовании в качестве автокресла для Группы 1/2/3.
- Использование детского удерживающего устройства не отменяет необходимости ответственного и бдительного поведения во время вождения.
- НЕ использовать автокресло, если оно подверглось сильным ударам в результате аварии. Авария могла вызвать внутренние поломки, которые незаметны снаружи.
- ЗАПРЕЩАЕТСЯ выполнять какие-либо модификации удерживающего устройства.
- Удерживающее устройство должно быть всегда надежно зафиксировано на сиденье

## ПРЕДУПРЕЖДЕНИЯ

- автомобиля, даже если в данный момент оно не используется. В случае аварии или резкого торможения незакрепленное автокресло может нанести травмы пассажирам.
- Для детей до 36 кг.
  - ЗАПРЕЩАЕТСЯ использовать направляющие ремней, отличные от указанных в инструкции.
  - Запрещается устанавливать автокресло по ходу движения для детей весом менее 9 кг.
  - Твердые элементы и пластмассовые части детского удерживающего устройства должны быть расположены и установлены таким образом, чтобы при нормальном использовании автомобиля они не застревали под подвижным сиденьем или в проеме дверцы.
  - ПРЕДУПРЕЖДЕНИЕ: Используйте механизм блокировки открывания дверей автомобиля изнутри, если имеется в наличии. Это предотвратит открытие дверей ребёнком.
  - ПРЕДУПРЕЖДЕНИЕ: Делайте небольшие остановки во время длинной поездки, чтобы ребёнок мог расслабиться и подышать свежим воздухом.
  - ПРЕДУПРЕЖДЕНИЕ: Используйте автокресло и для коротких поездок, поскольку именно в этих случаях происходит большая часть аварий.
  - ПРЕДУПРЕЖДЕНИЕ: Автокресло должно устанавливаться, следуя предоставленным инструкциям. Неправильная установка изделия может сделать его опасным и не надёжным.
  - ПРЕДУПРЕЖДЕНИЕ: Автокресло может устанавливаться только на пассажирское сиденье.
  - ПРЕДУПРЕЖДЕНИЕ: После монтажа убедитесь в том, что автокресло надёжно зафиксировано и не качается. Если автомобильный ремень безопасности ослаб, верните его в прежнее положение и вновь установите автокресло.
  - ПРЕДУПРЕЖДЕНИЕ: Автокресло должно быть всегда надёжно закреплено на сиденье автомобиля, даже если не используется.
  - ПРЕДУПРЕЖДЕНИЕ: Не пользоваться удерживающим устройством для ребёнка без чехла.
  - ПРЕДУПРЕЖДЕНИЕ: Не заменяйте чехол, рекомендованный изготовителем, другим чехлом, поскольку это может повлиять на правильность функционирования удерживающего устройства.
  - ВАЖНО: Остановки во время длинной поездки лучше делать через регулярные промежутки, при этом проверяйте всегда правильность установки кресла, а также, что ремни безопасности не ослаблены.
  - ПРЕДУПРЕЖДЕНИЕ: В случае аварии необходимо быстро расстегнуть пряжку- замок и освободить ребёнка. Поэтому пряжка-замок должна легко открываться, не закрывайте её ничем. Не позволяйте ребёнку играть с пряжкой-замком.



## ПРЕДУПРЕЖДЕНИЯ

- **ПРЕДУПРЕЖДЕНИЕ:** Не размещайте под автокреслом, между ним и автомобильным сиденьем, никаких текстильных изделий (например, полотенце или подушка), так как это может повлиять на безопасное функционирование изделия.
- **ПРЕДУПРЕЖДЕНИЕ:** В зимнее время года не усаживайте ребёнка в автокресло, одетого в слишком объёмную одежду. Слишком объёмная одежда может стать причиной неправильной регулировки бретелей страховочных ремней автокресла. В случае аварии, ребёнок может не правильно удерживаться бретелями.
- **ПРЕДУПРЕЖДЕНИЕ:** Багаж и другие тяжёлые предметы, особенно если колющие, должны быть надёжно закреплены в салоне автомобиля. В случае аварии незакреплённые предметы могут нанести травмы ребёнку.

### ВОЗДЕЙСТВИЕ СОЛНЕЧНЫХ ЛУЧЕЙ / ЖАРКИЕ ДНИ

- **ВНИМАНИЕ:** НИКОГДА не оставляйте ребёнка пристёгнутым в автокресле в припаркованном автомобиле, особенно, если автомобиль находится на солнце или в жаркие дни.
- **ВНИМАНИЕ:** НИКОГДА не оставляйте автокресло на несколько часов под воздействием прямых солнечных лучей, это может быть опасно для вашего ребёнка, так как металлические и пластмассовые детали автокресла могут сильно разогреться. Ткань обивки может выгореть. Прикройте ткань автокресла, если паркуете автомобиль на солнце.

### АВТОКРЕСЛО Б/У или ПОВРЕЖДЁННЫЕ АВТОКРЕСЛА

- **ВНИМАНИЕ:** НИКОГДА не пользуйтесь автокреслами, бывшими в употреблении другими. Они могут иметь незаметные для глаза внутренние повреждения.
- **ВАЖНО:** Гарантия даётся исключительно на впервые приобретённое изделие и предназначена для владельца первичной покупки.
- **ВНИМАНИЕ:** Необходимо заменить автокресло и автомобильные ремни безопасности, в случае их повреждения или износа.
- **ВНИМАНИЕ:** Автокресло необходимо заменить в случае сильного удара во время автомобильной аварии, что может привести к внутренним повреждениям изделия, не заметным глазу, а также при его износе.

### ПЕРЕД НАЧАЛОМ ИСПОЛЬЗОВАНИЯ

- **ВНИМАНИЕ:** Не устанавливать автокресло на автомобильные сиденья, которые повернуты в сторону задней части автомобиля и в боковом направлении.
- **ПРЕДУПРЕЖДЕНИЕ:** Перед установкой автокресла убедитесь в том, что спинка пассажирского сиденья заблокирована в вертикальном положении.
- **ПРЕДУПРЕЖДЕНИЕ:** Запрещается использовать автокресло в домашних условиях в качестве стула. Оно предназначено для использования в автомобиле.

## ПРЕДУПРЕЖДЕНИЯ

- **ВНИМАНИЕ:** Проверьте, что багаж или другие предметы, которые теоретически могут нанести удары или повреждения сидящему в автокресле при аварии, надёжно закреплены. atі.

### СПОСОБ УСТАНОВКИ

НАПРАВЛЕНИЕ	ГРУППА	СПОСОБ УСТАНОВКИ	ОМОЛОГАЦИЯ
Против хода движения	0+	ISOFIX + TOP TETHER	Полууниверсальное
По ходу движения	1	ISOFIX + TOP TETHER	Универсальное
По ходу движения	2, 3	ISOFIX 3-х точечный ремень	Полууниверсальное
По ходу движения	2, 3	3-х точечный ремень	Универсальное

Предупреждения	СТР. 246
Способ Установки	СТР. 250
КОМПОНЕНТЫ	СТР. 252
Общая Информация	СТР. 253
Использование автокресла	СТР. 256
Регулировка высоты подголовника	СТР. 259
Использование пряжки	СТР. 260
Разблокировка системы ISOFIX и ремня Top Tether	СТР. 260
Регулировка удерживающих ремней безопасности (GR 0+/1)	СТР. 261
262 Чтобы наклонить сиденье	СТР. 262
Установка против хода движения автомобиля - Группа 0+ (0-13 кг)	СТР. 264
Установка по ходу движения автомобиля - Группа 1 (9-18 кг)	СТР. 270
Установка автокресла Группы 2/3 (15 до 36 кг), с трехточечным ремнем безопасности	СТР. 276
Установка автокресла Группы 2/3 (15 до 36 кг), с трехточечным ремнем безопасности и соединителями ISOFIX	СТР. 279
Извлеките установка 5-ти точечного удерживающего ремня	СТР. 281
Чтобы снять обивку	СТР. 283
Чистка и обслуживание	СТР. 285
Гарантийные Обязательства	СТР. 286

## КОМПОНЕНТЫ

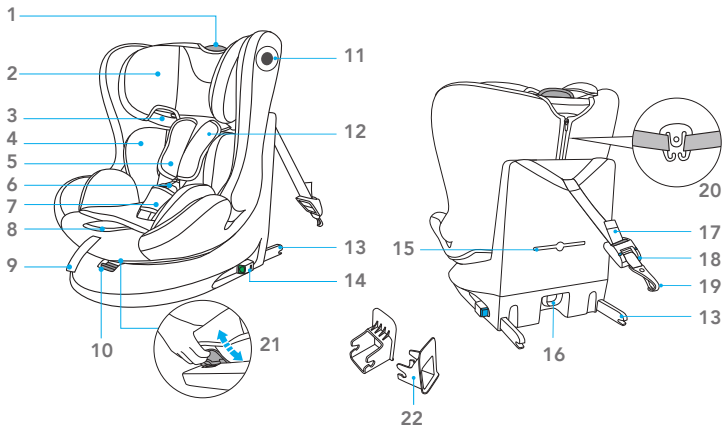

- |     |  |     |                                   |
|-----|--|-----|-----------------------------------|
| 1.  | Рычаг регулировки подголовника                       | 11. | Боковая защита                    |
| 2.  | Подголовник  | 12. | Бретели                           |
| 3.  | Проушина направляющей нагрудного ремня (GR.2 - GR.3) | 13. | Соединитель ISOFIX                |
| 4.  | Подушка-редуктор GR. 0+/1                            | 14. | Кнопка отстегивания ISOFIX        |
| 5.  | Мягкая защитная нагрудная накладка                   | 15. | Отделение с инструкциями          |
| 6.  | Пряжка-замок страховочных ремней                     | 16. | Крючок для хранения Top Tether    |
| 7.  | Защита промежности                                   | 17. | Top Tether                        |
| 8.  | Кнопка для регулировки бретелей                      | 18. | Регулятор Top Tether              |
| 9.  | Ремеш для регулировки бретелей                       | 19. | Крючок для крепления Top Tether   |
| 10. | Кнопка поворота                                      | 20. | Соединитель плечевой накладки     |
|     |  | 21. | Рычаг регулировки наклона сиденья |
|     |  | 22. | Направляющие ISOFIX               |

## ОБЩАЯ ИНФОРМАЦИЯ

### ОБЩАЯ ИНФОРМАЦИЯ

При использовании в качестве детского удерживающего устройства «ISOFIX полууниверсальное» с якорным ремнем Top Tether (Группа 0+)

#### ПРЕДУПРЕЖДЕНИЕ 1

1. Весовая группа и размерный класс системы ISOFIX, с которой используется устройство: Группа 0+, D.
2. Это детское удерживающее устройство Isofix. Он был одобрен для общего использования в транспортных средствах, оборудованных анкерами ISOFIX, в соответствии с правилом 44.04 ЕЭК.
3. Он подходит для использования в автомобиле с сиденьями, одобренными Isofix (см. Список транспортных средств) в соответствии с соответствующей категорией детского удерживающего устройства и крепления.
4. Данная удерживающая система для детей соответствует размерному классу ISOFIX: группа 0+ (возраст начиная с рождения и вес до 13 кг) D.
5. В случае возникновения сомнений обратитесь к производителю удерживающего устройства либо к дистрибьютору.

**ВНИМАНИЕ!** В Группе 0+ автокресло должно крепиться к сиденью исключительно посредством нижних креплений ISOFIX и ремня Top Tether, который фиксируется в точке крепления, предусмотренной производителем.

#### ПРЕДУПРЕЖДЕНИЕ 2

Данное детское удерживающее устройство подлежит омологации "Полууниверсальное":

#### АВТОТРАНСПОРТНОЕ СРЕДСТВО

(См. перечень совместимых автотранспортных средств)

#### СПЕРЕДИ

Боковое  
сиденье

ДА

#### СЗАДИ

Центральное  
сиденье

ДА    НЕТ

Автокресло может устанавливаться и в других автотранспортных средствах.  
При возникновении сомнений обратитесь к изготовителю или дистрибьютору автокресла.

В инструкции производителя автотранспортного средства может указываться возможность установки на сиденье в разных положениях. При возникновении сомнений проконсультируйтесь с производителем удерживающей системы для детей или с дистрибьютором.

## ОБЩАЯ ИНФОРМАЦИЯ

**Группа 1 (ISOFIX УНИВЕРСАЛЬНОЕ).**

**ВАЖНОЕ ПРЕДУПРЕЖДЕНИЕ:**

1. Данное детское удерживающее устройство «ISOFIX УНИВЕРСАЛЬНОЕ» для Группы 1 (9-18 кг) предназначено для использования в автотранспортных средствах, оснащенных системой крепления ISOFIX. Прошло типовые испытания в соответствии с Европейским стандартом безопасности № 44/04, предназначено для общего использования в транспортных средствах и совместимо с большинством (но не со всеми) автомобильных сидений.
2. При использовании крепления ISOFIX УНИВЕРСАЛЬНОЕ необходимо ознакомиться с руководством по эксплуатации автомобиля и лишь затем приступить к установке системы. В руководстве по эксплуатации автомобиля приводится информация о сиденьях, совместимых с размерным классом омологированного автокресла с креплением ISOFIX УНИВЕРСАЛЬНОЕ.
3. Данное удерживающее устройство было классифицировано как «Универсальное» в соответствии с более строгими критериями омологации по сравнению с предыдущими моделями, к которым не относится данное уведомление.
4. Группа в соответствии с массой тела и размерный класс ISOFIX данного устройства: ГРУППА 1, класс B1 для 9-18 кг.
5. При возникновении сомнений обратитесь к производителю удерживающего устройства или к дистрибьютору.

**ВНИМАНИЕ!** В Группе 1+ автокресло должно крепиться к сиденью исключительно посредством нижних креплений ISOFIX и ремня Top Tether, который фиксируется в точке крепления, предусмотренной производителем. Сверьтесь с руководством по эксплуатации автомобиля, чтобы убедиться в том, что автокресла ISOFIX категории B1 подходят для вашей машины.

## ОБЩАЯ ИНФОРМАЦИЯ

**При использовании в качестве «универсального» устройства (Группа 2, 3)**

### ПРЕДУПРЕЖДЕНИЕ 1

1. Это «Универсальное» детское удерживающее устройство изготовлено в соответствии с Нормой № 44/04. Устройство предназначено для использования в автомобилях и совместимо с большинством автомобильных сидений (но не со всеми).
2. Наилучшая совместимость обеспечивается в тех случаях, когда в инструкции по эксплуатации автомобиля указано, что данный автомобиль предусматривает установку «Универсального» детского удерживающего устройства для соответствующей возрастной категории.

## ОБЩАЯ ИНФОРМАЦИЯ

3. Это детское удерживающее устройство классифицируется как «Универсальное», поскольку оно соответствует более строгим критериями испытаний, по сравнению с предыдущими моделями, в которых отсутствует настоящее примечание.
4. В случае возникновения сомнений обратитесь к производителю удерживающего устройства либо к дистрибьютору.

### ОБЩАЯ ИНФОРМАЦИЯ

При использовании в качестве «универсального» устройства (Группа 2, 3)

#### ПРЕДУПРЕЖДЕНИЕ 1

1. Данное удерживающее устройство для детей ISOFIX «ПОЛУУНИВЕРСАЛЬНОЕ» прошло омологацию согласно Регламенту 44/04 для общей эксплуатации в автотранспортных средствах, оснащенных системой крепления ISOFIX.
2. Данное удерживающее устройство отнесено к категории «ПОЛУУНИВЕРСАЛЬНОЕ» на основании омологационных критериев, являющихся более жесткими по сравнению с теми, которые применялись к предыдущим моделям, не соответствующим обновленным требованиям.
3. Данное автокресло подходит для ГРУППЫ 1,2,3 (9-36 кг) и только для автомобилей, которые указаны в перечне автотранспортных средств, оснащенных системой крепления ISOFIX и статическим или скручивающимся 3-х точечным ремнем безопасности, прошедшим омологацию согласно Регламенту UN/ECE № 16 либо другим равнозначным стандартам.
4. При использовании системы ISOFIX следует непременно ознакомиться с руководством по эксплуатации автотранспортного средства до установки автокресла. В руководстве указываются места установки, совместимые с размерным классом автокресла.
5. При возникновении сомнений обратитесь к производителю удерживающего устройства или к дистрибьютору..

#### ПРЕДУПРЕЖДЕНИЕ 2

Данное детское удерживающее устройство подлежит омологации  
"Полууниверсальное":

<b>АВТОТРАНСПОРТНОЕ СРЕДСТВО</b>	<b>СПЕРЕДИ</b>	<b>СЗАДИ</b>
(См. перечень совместимых автотранспортных средств)	Боковое сиденье	Центральное сиденье
	ДА	ДА    НЕТ

Автокресло может устанавливаться и в других автотранспортных средствах.  
При возникновении сомнений обратитесь к изготовителю или дистрибьютору автокресла.

## ОБЩАЯ ИНФОРМАЦИЯ

В инструкции производителя автотранспортного средства может указываться возможность установки на сиденье в разных положениях. При возникновении сомнений проконсультируйтесь с производителем удерживающей системы для детей или с дистрибьютором.

Эксплуатация разрешается только в том случае, если омологированное автотранспортное средство укомплектовано ремнями безопасности набедренным/ трехточечным/ статическим/с катушкой, омологированными в соответствии с Регламентом UN/ECE № 16 или иными разнозначными нормами.

### ИСПОЛЬЗОВАНИЕ В САЛОНЕ АВТОМОБИЛЯ

**Обратитесь к руководству по эксплуатации автомобиля, где указаны позиции, одобренные при использовании системы ISOFIX.**

Данное удерживающее устройство может использоваться только в автомобилях, указанных в перечне и оснащенных 3-х точечными ремнями безопасности/с катушкой, прошедшими омологацию согласно Регламенту ECE № 16 или другим разнозначным стандартам.

Данное автокресло должно устанавливаться только по ходу движения автомобиля; запрещается установка против либо поперек хода движения. В зависимости от возрастной группы сиденье, вращающееся на 360°, может разворачиваться по ходу движения либо против него.



## ИСПОЛЬЗОВАНИЕ АВТОКРЕСЛА

## Рекомендации по безопасности

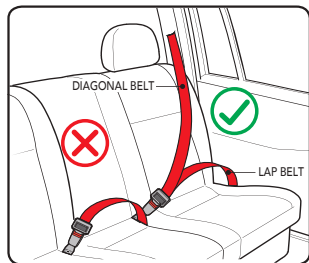

Установка разрешается лишь в том случае, если являющиеся совместимыми автомобили оснащены 3-х точечными ремнями безопасности, прошедшими типовые испытания в соответствии с правилами ЕЭК ООН № 16 либо равнозначными нормами.

## Правильное использование автокресла



• По ходу движения автомобиля	ДА
• Против хода движения автомобиля	ДА
• На автомобиле, оснащённом только 2-х точечным ремнем безопасности	НЕТ
• На автомобиле, оснащённом только 3-х точечным ремнем безопасности	ДА
• На переднем пассажирском сиденье	ДА (?1)
• На заднем боковом пассажирском сиденье	ДА
• На заднем центральном пассажирском сиденье вместе с 3-х точечным ремнем безопасности	ДА (?2)

(Строго соблюдайте требования законодательства, действующего в вашей стране).

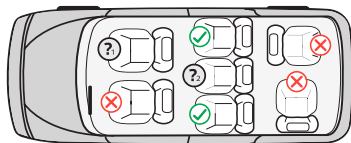

- ✓ Разрешенная установка
- ✗ Неразрешенная установка
- ⊙ Запрещается использовать автокресло на переднем сиденье с включенной подушкой безопасности
- ⊙ Установка разрешается в том случае, если автомобильное сиденье оснащено трехточечным ремнем безопасности

## ИСПОЛЬЗОВАНИЕ АВТОКРЕСЛА

### ГРУППА 0+ (0-13 КГ) (против хода движения)

Для детей весом от 0 до 13 кг (с рождения и примерно до 15 месяцев).

**УСТАНАВЛИВАЕТСЯ ПРОТИВ ХОДА ДВИЖЕНИЯ ДЛЯ ПЕРЕВОЗКИ ДЕТЕЙ С РОЖДЕНИЯ, ВЕСОМ ДО 18 КГ.**

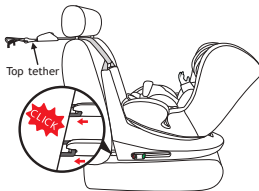

**Установка:**  
Система ISOFIX + ремень Top Tether  
**Зафиксируйте ребенка при помощи:**  
5-ти точечного удерживающего ремня

### ГРУППА 1 (по ходу движения)

Для детей весом от 9 до 18 кг (в возрасте от 9 месяцев до примерно 4 лет).

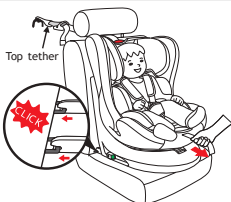

**Установка:**  
Система ISOFIX + ремень Top Tether  
**Зафиксируйте ребенка при помощи:**  
5-ти точечного удерживающего ремня

### ГРУППЫ 2 и 3 (по ходу движения)

Для детей весом от 15 до 36 кг (в возрасте от 3 до примерно 12 лет).



**Установка:**  
3-х точечный ремень безопасности  
**Зафиксируйте ребенка при помощи:**  
3-х точечного ремня безопасности



**Установка:**  
3-х точечный ремень безопасности  
**Зафиксируйте ребенка при помощи:**  
3-х точечного ремня безопасности

## ИСПОЛЬЗОВАНИЕ АВТОКРЕСЛА

**Регулировка высоты подголовника и лямок**

Правильная регулировка подголовника обеспечит максимальную защиту вашего ребенка, находящегося в автокресле.

**Группа 0+/1:** При использовании 5-ти точечного удерживающего ремня подголовник регулируется таким образом, чтобы между лямками и верхней частью плеч оставался промежуток толщиной в 1 палец (1 см). **ВАЖНО:** Перед регулировкой подголовника ослабьте плечевые лямки. Если лямки будут отрегулированы в слишком высоком или слишком низком положении относительно плеч ребенка, это может отрицательно сказаться на его безопасности.

**Группа 2/3:** При использовании 3-х точечного ремня безопасности автомобиля подголовник необходимо отрегулировать таким образом, чтобы между ним и плечами ребенка оставалось расстояние в два пальца. Проследите за тем, чтобы нагрудный защитный ремень, пропущенный через «прошину направляющей нагрудного ремня» сбоку от подголовника, располагался на уровне плеч, а не шеи ребенка.

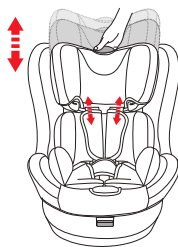
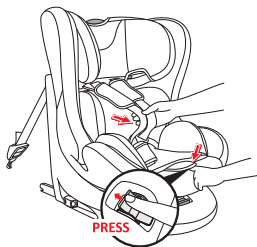

**Чтобы ослабить удерживающий ремень:** Нажмите кнопку регулировки, взявшись при этом за нижнюю часть лямок (нагрудных ремней), под набивными защитными нагрудниками, и потяните их вперед, чтобы ослабить (рис. 6). **ВАЖНО:** Не тяните за бретели, держась за мягкие нагрудные защитные накладки.

**Регулировка подголовника:** Нажмите кнопку и поднимите или опустите подголовник, отрегулировав его в зависимости от роста ребенка. В Группе 1 от регулировки подголовника зависит и высота лямок.

## ИСПОЛЬЗОВАНИЕ АВТОКРЕСЛА

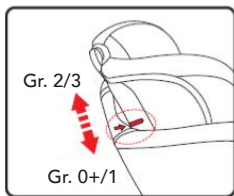

**ПРИМЕЧАНИЕ:** При каждом использовании проверяйте правильную регулировку подголовника и удерживающих ремней.

**ПРИМЕЧАНИЕ:** Если красная линия оказывается выше каркаса автокресла, его необходимо устанавливать согласно правилам, предусмотренным для Групп 2 или 3.

## Использование пряжки

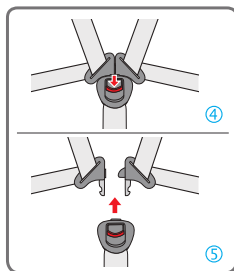
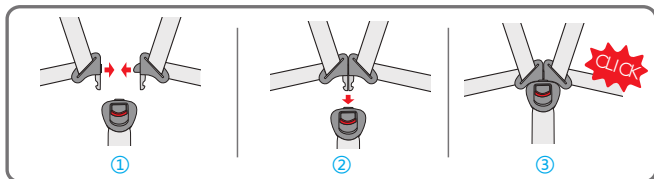

**Чтобы застегнуть пряжку:** Совместите язычки центральной пряжки (рис. 1-2) и вставьте их в специальный паз внутри пряжки удерживающего ремня (рис. 3). При правильном застегивании должен прозвучать щелчок (рис. 3).

**Чтобы отстегнуть пряжку:** Нажмите красную кнопку, чтобы извлечь язычки из центральной пряжки (рис. 4-5).

## Разблокировка системы ISOFIX и ремня Top Tether

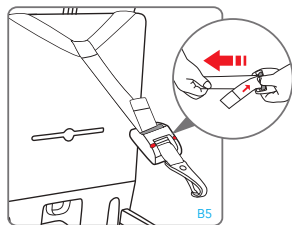
**Чтобы отстегнуть ремень Top Tether**

Чтобы отстегнуть ремень Top Tether, нажмите кнопку на устройстве регулировки натяжения Top Tether и ослабьте ремень, чтобы уменьшить силу его фиксации. Отстегните карабин крепления ремня.

## ИСПОЛЬЗОВАНИЕ АВТОКРЕСЛА

## Разблокировка системы ISOFIX

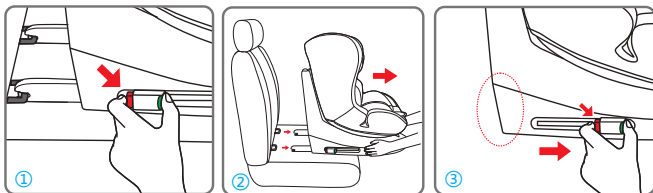

Одновременно нажмите на обе стороны кнопки, после чего индикатор ISOFIX станет красным (рис. 1). Повторите эту операцию с обеими кнопками расцепления ISOFIX. Отстегнув соединители ISOFIX, позвольте креплениям скользить вдоль каркаса, чтобы дать им возможность убраться внутрь (рис. 2).

Снимите автокресло (рис. 3).

## Регулировка удерживающих ремней безопасности

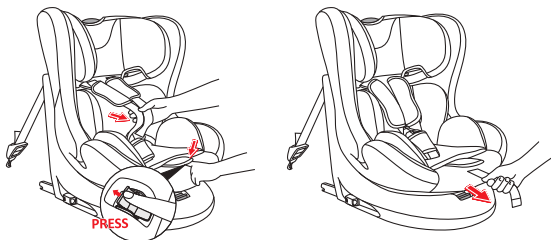

**Чтобы ослабить удерживающие ремни:** Нажмите кнопку регулировки и, одновременно с этим, возьмитесь за лямки (нагрудные ремни) в нижней части, под мягкой набивкой нагрудных накладок, потянув вперед, чтобы ослабить их натяжение.

**ВАЖНО:** Запрещается тянуть лямки, держась за набивку нагрудных накладок.

**Чтобы затянуть удерживающие ремни:** Потяните ремень регулировки удерживающих ремней, чтобы правильно натянуть их с учетом комплекции ребенка. При правильном натяжении промежуток между удерживающими ремнями и ребенком не должен превышать толщину одного пальца (1 см).

**ПРИМЕЧАНИЕ:** Убедитесь в том, что пряжка правильно застегнута, потянув за лямки и поясные ремни.

**ВНИМАНИЕ:** Не допускайте перекручивания и наложения друг на друга удерживающих ремней.

## ИСПОЛЬЗОВАНИЕ АВТОКРЕСЛА

## Чтобы наклонить сиденье

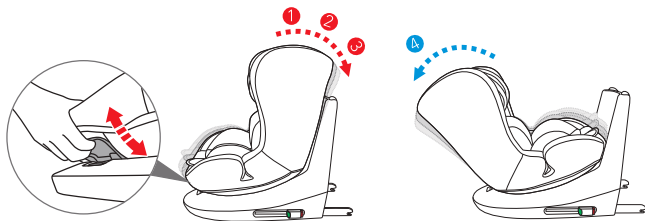

- В Группе 0+ (0-13 кг) сиденье автокресла может использоваться только в положении 4.
- В Группе 1 (9-18 кг) возможен наклон сиденья автокресла в 3 положениях (поз. 1, 2, 3).
- В Группе 2-3 (15-36 кг) сиденье автокресла может использоваться только в положении 1.

**Чтобы отрегулировать угол наклона:** Нажмите на регулировочный рычаг, который находится на передней части автокресла и, удерживая его нажатым, потяните на себя или нажмите на сиденье, чтобы переместить его вперёд или назад. Отпустите рычаг, когда достигнуто нужное положение, и убедитесь, что сиденье хорошо заблокировано, послышится характерный щелчок, указывающий на правильность зацепления.

## УСТАНОВКА В АВТОМОБИЛЬ

### Как установить систему ISOFIX

Если ваша машина не укомплектована штатными направляющими для соединителей ISOFIX, вставьте направляющие, входящие в комплект автокресла, в две точки крепления ISOFIX автомобиля; при этом выемка должна быть развернута вверх.

**ПОДСКАЗКА:** Точки крепления ISOFIX находятся между автомобильным сиденьем и его спинкой.

Выровняйте соединители ISOFIX по отношению к точкам крепления на автомобильном сиденье и нажмите на них до щелчка. При пристегивании индикатор, присутствующий на обеих скобах, поменяет цвет на зеленый. Проверьте правильность крепления обеих скоб. Потрясите автокресло, чтобы убедиться в правильности крепления.

Толкните автокресло по направлению к сиденью автомобиля, убедившись в том, что оба выдвинутых соединителя ISOFIX находятся в одинаковом положении.

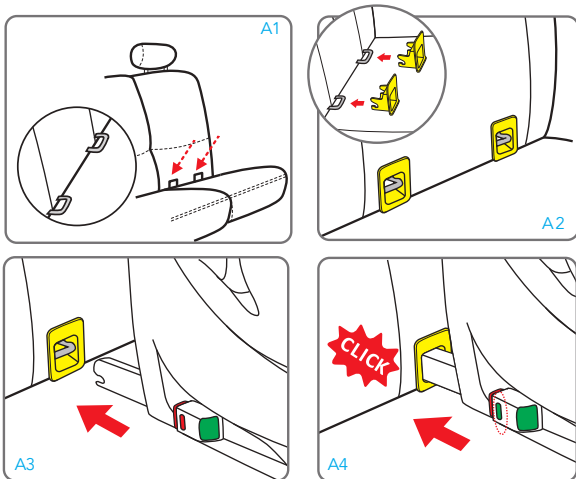

## УСТАНОВКА В АВТОМОБИЛЬ

Группа 0+ (0-13 кг, возраст начиная с рождения и примерно до 15 месяцев)  
установка против хода движения автомобиля

Установка только в автомобили, оснащенные системой крепления ISOFIX и креплением Top Tether.

**⚠ ЗАПРЕЩАЕТСЯ** устанавливать автокресло на пассажирское сиденье с активированной надувной подушкой безопасности: это может привести к получению **ТЯЖЕЛЫХ ТРАВМ ВПЛОТЬ ДО СМЕРТЕЛЬНОГО ИСХОДА.**

**ПРИМЕЧАНИЕ:** Автокресло прошло типовые испытания для использования против хода движения при перевозке детей весом до 18 кг; рекомендуется устанавливать автокресло против хода движения как можно дольше, в том числе для детей весом от 9 до 18 кг (Группа 1), до тех пор, пока это будет позволять рост малыша.

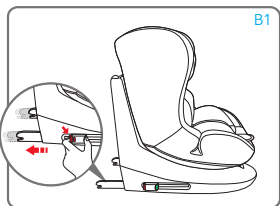

B1



Одновременно нажмите на обе стороны кнопки регулировки/расцепления соединителей ISOFIX и выдвиньте соединители ISOFIX.

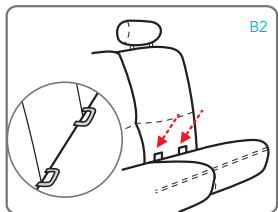

B2

Найдите крепления ISOFIX, которыми оснащен ваш автомобиль.

Если ваша машина не укомплектована штатными направляющими для соединителей ISOFIX, вставьте направляющие, входящие в комплект автокресла (B2), в две точки крепления ISOFIX автомобиля; при этом выемка должна быть развернута вверх.

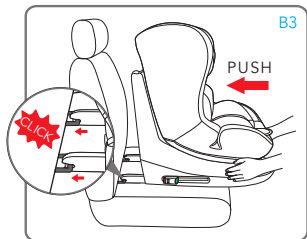

B3

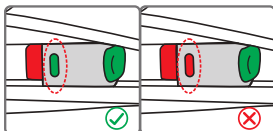

Выровняйте соединители ISOFIX по отношению к точкам крепления

на автомобильном сиденье и нажмите на них до щелчка. При пристегивании индикатор, присутствующий на обеих скобах, поменяет цвет на зеленый.



## УСТАНОВКА В АВТОМОБИЛЬ

Проверьте правильность крепления обеих скоб. Потрясите автокресло, чтобы убедиться в правильности крепления.

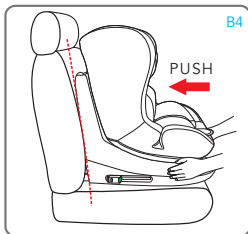

Толкните автокресло по направлению к сиденью автомобиля, убедившись в том, что оба выдвинутых соединителя ISOFIX находятся в одинаковом положении. Между спинкой автомобильного сиденья и автокреслом не должно быть зазора.

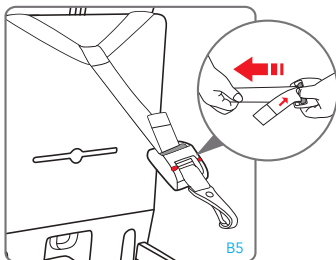

Возьмитесь за ремень Top Tether и, при необходимости, удлините его, нажав на специальную блокировочную кнопку; вытягивайте ремень вплотную до достижения желаемой длины (рис. B5).

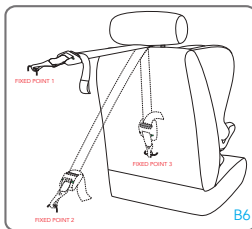

Пристегните верхнее крепежное устройство Top Tether к точке крепления, указанной в руководстве по эксплуатации автомобиля (рис. B6). Убедитесь, что в салоне автомобиля присутствует данный символ.



## УСТАНОВКА В АВТОМОБИЛЬ

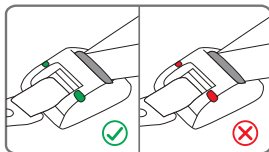
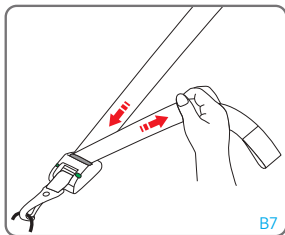

Натягивайте якорный ремень Top Tether до тех пор, пока индикатор не станет зеленым. Это указывает на правильное натяжение ремня.

Ремень Top Tether должен проходить над спинкой автомобильного сиденья и ни в коем случае не над подголовником. При необходимости поднимите или демонтируйте подголовник с сиденья.

**⚠** Сверните свободный конец ремня Top Tether и позаботьтесь о том, чтобы ребенок не мог его достать и играть с ним, поскольку это может быть крайне опасно.

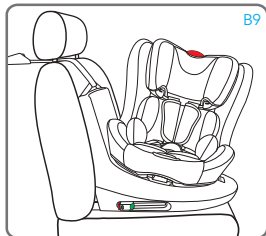
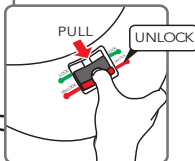
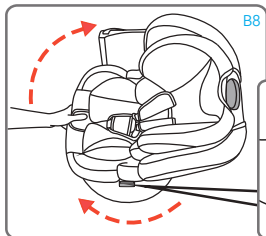

Нажмите кнопку поворота и разверните сиденье автокресла к двери автомобиля (рис. B8, B9).

## УСТАНОВКА В АВТОМОБИЛЬ

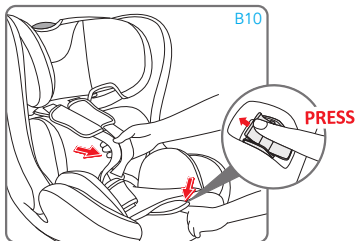

Нажмите кнопку регулировки и, одновременно с этим, возьмитесь за лямки (нагрудные ремни) в нижней части, под мягкой набивкой нагрудных накладок, потянув вперед, чтобы ослабить их натяжение.

**ВАЖНО:** Запрещается тянуть лямки, держась за набивку нагрудных накладок.

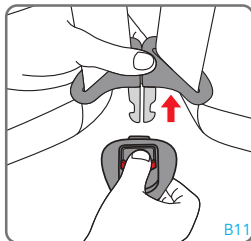

Чтобы отстегнуть лямки, нажмите красную кнопку на центральной пряжке. Разместите лямки сбоку автокресла.

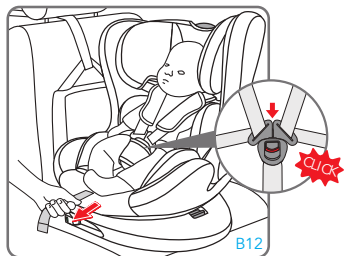

Разместите ребенка в автокресле.

Расположите лямки над плечами ребенка, соедините два язычка ремня и пристегните их к пряжке.

**ВАЖНО!** Правильная регулировка подголовника обеспечит максимальную защиту вашего ребенка, находящегося в автокресле. При использовании 5-ти точечного удерживающего ремня подголовник регулируется таким образом, чтобы между

лямками и верхней частью плеч оставался промежуток толщиной в 1 палец (1 см).

**ВАЖНО:** Перед регулировкой подголовника ослабьте плечевые лямки.

## УСТАНОВКА В АВТОМОБИЛЬ

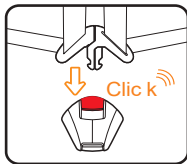

**Чтобы застегнуть пряжку:** Совместите язычки центральной пряжки и вставьте их в специальное гнездо внутри пряжки удерживающих ремней. При правильном застегивании прозвучит щелчок.

**ПРИМЕЧАНИЕ:** Чтобы застегнуть пряжку, необходимо ввести внутрь оба язычка.

**Чтобы отстегнуть пряжку:** Чтобы извлечь язычки из центральной пряжки, нажмите красную кнопку.

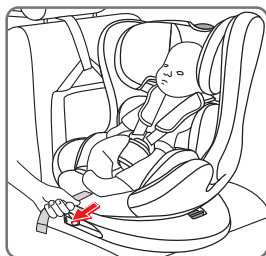

**Чтобы затянуть удерживающие ремни:** Потяните ремень регулировки удерживающих ремней, чтобы правильно натянуть их с учетом комплекции ребенка. При правильном натяжении промежуток между удерживающими ремнями и ребенком не должен превышать толщину одного пальца (1 см).

**ПРИМЕЧАНИЕ:** Убедитесь в том, что пряжка правильно застегнута, потянув за лямки и поясные ремни.

**ВНИМАНИЕ:** Не допускайте перекручивания и наложения друг на друга удерживающих ремней.

По окончании регулировки свободный конец регулировочного ремня необходимо убрать под чехол.

### Меры предосторожности для проверки правильного пристегивания удерживающих ремней автокресла.

#### ВАЖНО



**Для обеспечения безопасности ребенка обязательно убедитесь в том, что...**

- удерживающие ремни правильно отрегулированы с учетом роста ребенка и правильно натянуты;
- нагрудные ремни отрегулированы в правильном положении;
- удерживающие ремни не перекручены;
- язычки правильно зафиксированы в пряжке.

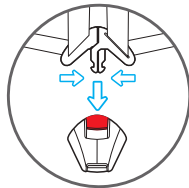

## УСТАНОВКА В АВТОМОБИЛЬ

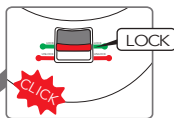
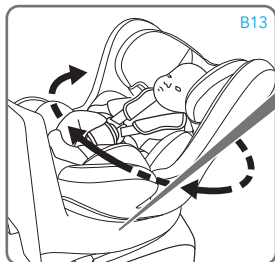

Поверните сиденье против хода движения, при блокировке прозвучит щелчок. Убедитесь в том, что кнопка находится в положении «заблокировано».

Перед тем, как тронуться, убедитесь в том, что сиденье заблокировано по против хода движения.

**Запрещается разворачивать автокресло по ходу движения, если ребенок весит менее 9 кг.**

**ВАЖНО:** Автокресло должно использоваться с заблокированным сиденьем, развернутым против хода движения либо по ходу движения, в зависимости от группы эксплуатации. Во время езды запрещается использовать автокресло с сиденьем, развернутым в какое-либо другое положение, поскольку в этом случае малыш окажется незащищенным при столкновении.

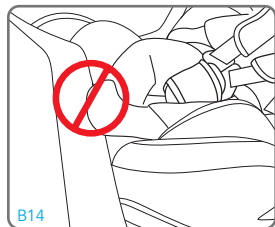

Примечание:

1. Сиденье автокресла блокируется лишь в том случае, если оно развернуто по ходу движения либо против хода движения.
2. Разворачивая автокресло, оберегайте ножки ребенка (B14).

Нажмите на регулировочный рычаг, который находится на передней части автокресла и, удерживая его нажатым, потяните на себя или нажмите на сиденье, чтобы переместить его вперед или назад. Отпустите рычаг, когда достигнуто нужное положение, и убедитесь, что сиденье хорошо заблокировано, послышится характерный щелчок, указывающий на правильность зацепления.

**ВНИМАНИЕ!** Если автокресло устанавливается против хода движения, сиденье должно иметь максимальный угол наклона и находиться в наиболее горизонтальном положении (4). Другой угол наклона запрещается.

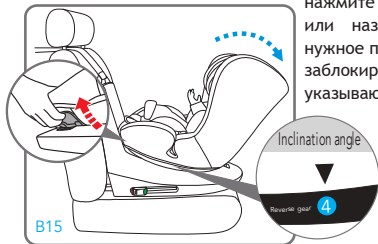

## УСТАНОВКА В АВТОМОБИЛЬ

**Группа 1 (9-18 кг, возраст от 9 месяцев до примерно 4 лет) - установка по ходу движения автомобиля.**

Установка только в автомобилях, оснащенных системой крепления ISOFIX и креплением Top Tether.

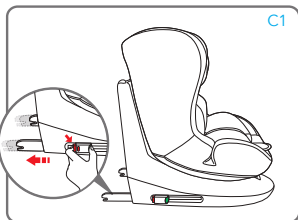

Одновременно нажмите на обе стороны кнопки регулировки/расцепления соединителей ISOFIX и выдвиньте соединители ISOFIX.

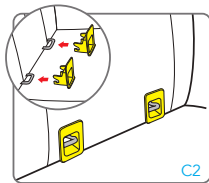
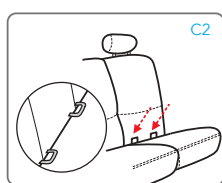

Найдите крепления ISOFIX, которыми оснащен ваш автомобиль. Если ваша машина не укомплектована штатными направляющими для соединителей ISOFIX, вставьте направляющие, входящие в комплект автокресла, в две точки крепления ISOFIX автомобиля; при этом выемка должна быть развернута вверх.

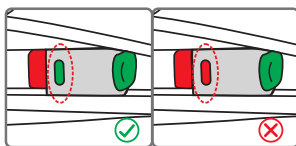
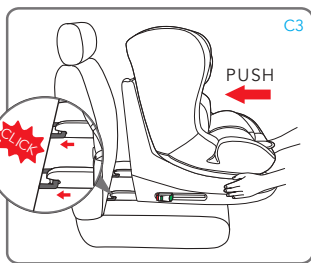

Выровняйте соединители ISOFIX по отношению к точкам крепления на автомобильном сиденье и нажмите на них до щелчка. При пристегивании индикатор, присутствующий на обеих скобах, поменяет цвет на зеленый.

Проверьте правильность крепления обеих скоб. Потрясите автокресло, чтобы убедиться в правильности крепления.

## УСТАНОВКА В АВТОМОБИЛЬ

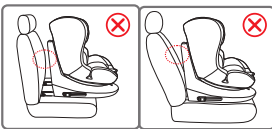
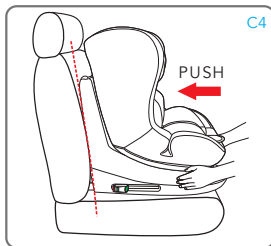

Толкните автокресло по направлению к сиденью автомобиля, убедившись в том, что оба выдвинутых соединителя ISOFIX находятся в одинаковом положении. Между спинкой автомобильного сиденья и автокреслом не должно быть зазора.

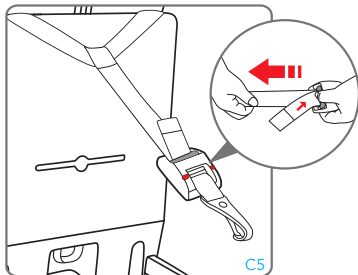

Возьмитесь за ремень Top Tether и, при необходимости, удлините его, нажав на специальную блокировочную кнопку; вытягивайте ремень вплоть до достижения желаемой длины (рис. C5).

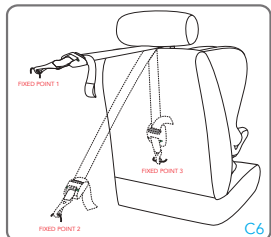

Пристегните верхнее крепёжное устройство Top Tether к точке крепления, указанной в руководстве по эксплуатации автомобиля (рис. C6). Убедитесь, что в салоне автомобиля присутствует данный символ.

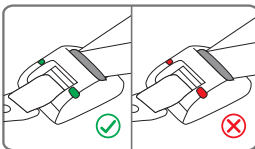
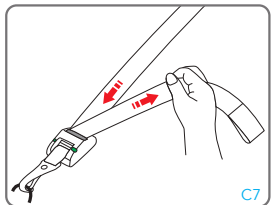

Натягивайте якорный ремень Top Tether до тех пор, пока индикатор не станет зеленым. Это указывает на правильное натяжение ремня.

## УСТАНОВКА В АВТОМОБИЛЬ

Ремень Top Tether должен проходить над спинкой автомобильного сиденья и ни в коем случае не над подголовником. При необходимости поднимите или демонтируйте подголовник с сиденья.

**⚠** Сверните свободный конец ремня Top Tether и позаботьтесь о том, чтобы ребенок не мог его достать и играть с ним, поскольку это может быть крайне опасно.

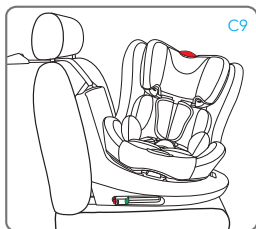
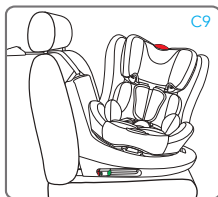
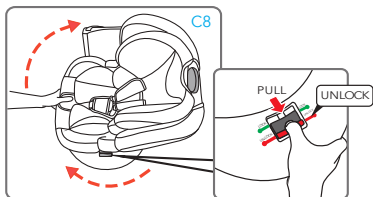

Нажмите кнопку поворота и разверните сиденье автокресла к двери автомобиля (рис. C8, C9).

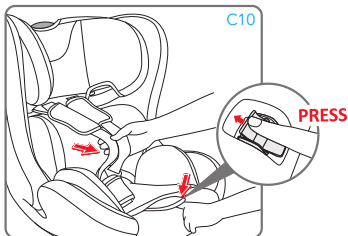

Нажмите кнопку регулировки и, одновременно с этим, возьмитесь за ляжки (нагрудные ремни) в нижней части, под мягкой набивкой нагрудных накладок, потянув вперед, чтобы ослабить их натяжение.

**ВАЖНО:** Запрещается тянуть ляжки, держась за набивку нагрудных накладок.



## УСТАНОВКА В АВТОМОБИЛЬ

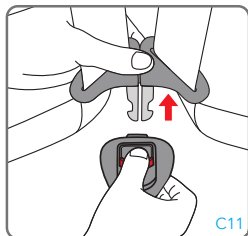

Чтобы отстегнуть лямки, нажмите красную кнопку на центральной пряжке.

Разместите лямки сбоку автокресла.

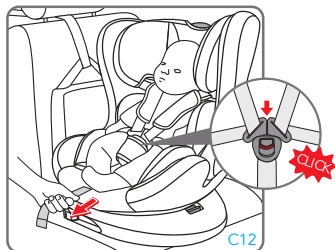

Разместите ребенка в автокресле. Расположите лямки над плечами ребенка, соедините два язычка ремня и пристегните их к пряжке.

**ВАЖНО!** Правильная регулировка подголовника обеспечит максимальную защиту вашего ребенка, находящегося в автокресле. При использовании 5-ти точечного удерживающего ремня подголовник регулируется таким образом, чтобы между лячками и верхней частью плеч оставался промежуток толщиной в 1 палец (1 см).

**ВАЖНО:** Перед регулировкой подголовника ослабьте плечевые лямки.

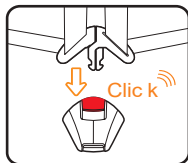

**Чтобы застегнуть пряжку:** совместите язычки центральной пряжки и вставьте их в специальное гнездо внутри пряжки удерживающих ремней. При правильном застегивании прозвучит щелчок.

**ПРИМЕЧАНИЕ:** Чтобы застегнуть пряжку, необходимо ввести внутрь оба язычка.

**Чтобы отстегнуть пряжку:** Чтобы извлечь язычки из центральной пряжки, нажмите красную кнопку.

## УСТАНОВКА В АВТОМОБИЛЬ

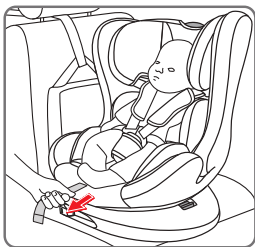

Чтобы затянуть удерживающие ремни: Потяните ремень регулировки удерживающих ремней, чтобы правильно натянуть их с учетом комплекции ребенка. При правильном натяжении промежутки между удерживающими ремнями и ребенком не должны превышать толщину одного пальца (1 см).

ПРИМЕЧАНИЕ: Убедитесь в том, что пряжка правильно застегнута, потянув за лямки и поясные ремни.

ВНИМАНИЕ: Не допускайте перекручивания и наложения друг на друга удерживающих ремней.

По окончании регулировки свободный конец регулировочного ремня необходимо убрать под чехол.

**Меры предосторожности для проверки правильного пристегивания удерживающих ремней автокресла.**

### ВАЖНО



Для обеспечения безопасности ребенка обязательно убедитесь в том, что...

- удерживающие ремни правильно отрегулированы с учетом роста ребенка и правильно натянуты;
- нагрудные ремни отрегулированы в правильном положении;
- удерживающие ремни не перекручены;
- язычки правильно зафиксированы в пряжке.

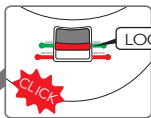
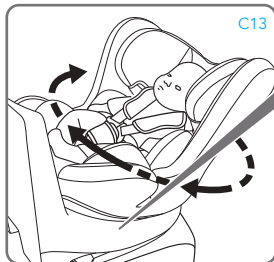
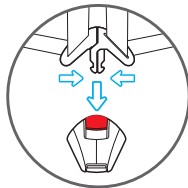

Убедитесь в том, что кнопка находится в положении «заблокировано».

ВАЖНО: Перед тем, как тронуться, убедитесь в том, что сиденье заблокировано по ходу движения либо против хода движения.

Запрещается разворачивать автокресло по ходу движения, если ребенок весит менее 9 кг.

## УСТАНОВКА В АВТОМОБИЛЬ

**ВАЖНО:** Автокресло должно использоваться с заблокированным сиденьем, развернутым против хода движения либо по ходу движения, в зависимости от группы эксплуатации. Во время езды запрещается использовать автокресло с сиденьем, развернутым в какое-либо другое положение, поскольку в этом случае малыш окажется незащищенным при столкновении.

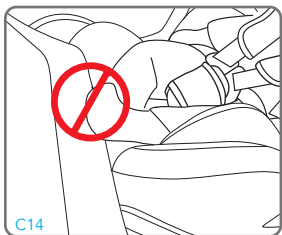

Примечание:

1. Сиденье автокресла блокируется лишь в том случае, если оно развернуто по ходу движения либо против хода движения.
2. Разворачивая автокресло, оберегайте ножки ребенка.

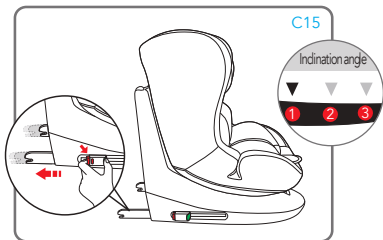

Нажмите на регулировочный рычаг, который находится на передней части автокресла и, удерживая его нажатым, потяните на себя или нажмите на сиденье, чтобы переместить его вперед или назад. Отпустите рычаг, когда достигнуто нужное положение, и убедитесь, что сиденье хорошо заблокировано, послышится характерный щелчок, указывающий на правильность зацепления.

В Группе 1 возможен наклон сиденья в положения 1, 2, 3.

## УСТАНОВКА В АВТОМОБИЛЬ

### Установка автокресла Группы 2, 3 для детей весом от 15 до 36 кг, с трехточечным ремнем безопасности

Примечание: Рекомендуется как можно дольше использовать 5-ти точечный ремень безопасности.

Чтобы продлить время эксплуатации автокресла в конфигурации ГРУППА 1, удалите вкладыш.

Когда ребенок подрастет, и конфигурация автокресла в соответствии с ГРУППОЙ 1 (от 9 до 18 кг) станет неподходящей для него, автокресло необходимо трансформировать для использования в ГРУППЕ 2-3 (от 15 до 36 кг). В данной конфигурации следует снять 5-ти точечный (удерживающий) ремень, входящий в комплект автокресла. См. раздел “Извлеките установка 5-ти точечного удерживающего ремня”.

### Установка автокресла с использованием только штатного 3-х точечного ремня безопасности.

Подходит исключительно для использования в автомобилях, оснащенных 3-х точечным ремнем безопасности, который может быть статическим либо с механизмом стягивания и должен пройти типовые испытания в соответствии с правилами ЕЭК ООН № 16 либо равнозначными стандартами.

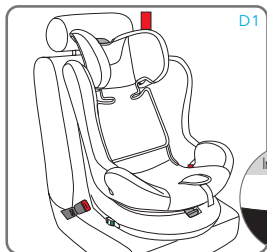

D1

Разместите автокресло на автомобильном сиденье. Наклоните сиденье в единственное разрешенное положение 1.

Другой угол наклона запрещается.

Толкните автокресло по направлению к спинке автомобильного сиденья. Между спинкой автомобильного сиденья и автокреслом не должно быть зазора (D2).

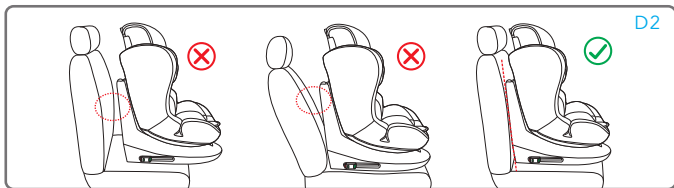

D2

## УСТАНОВКА В АВТОМОБИЛЬ

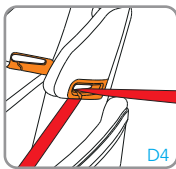
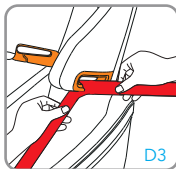

Как показано на рисунке, проденьте нагрудную часть 3-х точечного ремня через красную сквозную направляющую нагрудного ремня, расположенную в нижней части подголовника, со стороны механизма втягивания.

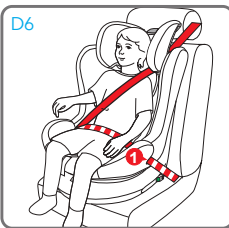
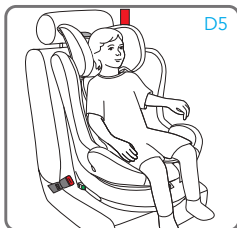

Разместите ребенка в автокресле.

Потяните штатный 3-х точечный ремень безопасности и, протянув его перед ребенком, застегните пряжку ремня безопасности автомобиля, вставив наконечник в пряжку. При правильном застегивании прозвучит щелчок.

Убедитесь в том, что 3-х точечный ремень правильно пройдет через красные сквозные направляющие нагрудных ремней «поз. 1», «поз. 2», «поз. 3».

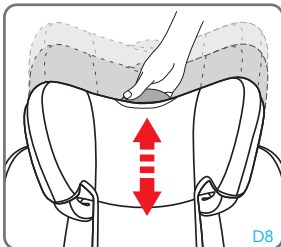

Нажмите кнопку и поднимите или опустите подголовник, отрегулировав его в зависимости от роста ребенка.

Проверьте правильную блокировку в выбранной позиции.

## УСТАНОВКА В АВТОМОБИЛЬ



При использовании 3-х точечного ремня безопасности автомобиля подголовник необходимо отрегулировать таким образом, чтобы между ним и плечами ребенка оставалось расстояние в два пальца. Проследите за тем, чтобы нагрудный защитный ремень, пропущенный через «проушину направляющей нагрудного ремня» сбоку от подголовника, располагался на уровне плеч, а не шеи ребенка

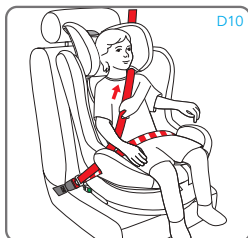

Натяните ремень, как показано на рисунке.

Проследите за тем, чтобы поясной ремень располагался как можно ниже, над тазом ребенка; убедитесь в том, что он продет через сквозные направляющие поясного ремня безопасности, а также в том, что пряжка правильно застегнута. Нагрудный ремень должен быть продет через сквозную направляющую нагрудного ремня.

## УСТАНОВКА В АВТОМОБИЛЬ

### Установка автокресла Группы 2, 3 для перевозки детей весом от 15 до 36 кг, с трехточечным ремнем безопасности и соединителями ISOFIX

Примечание: Рекомендуется как можно дольше использовать 5-ти точечный ремень безопасности. Чтобы продлить время эксплуатации автокресла в конфигурации ГРУППА 1, удалите вкладыш. Когда ребенок подрастет, и конфигурация автокресла в соответствии с ГРУППОЙ 1 (от 9 до 18 кг) станет неподходящей для него, автокресло необходимо трансформировать для использования в ГРУППЕ 2-3 (от 15 до 36 кг). В данной конфигурации следует снять 5-ти точечный (удерживающий) ремень, входящий в комплект автокресла. См. раздел “Извлеките установка 5-ти точечного удерживающего ремня”.

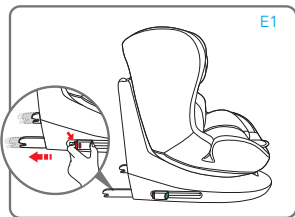

Одновременно нажмите на обе стороны кнопки регулировки/расцепления соединителей ISOFIX и выдвиньте соединители ISOFIX.

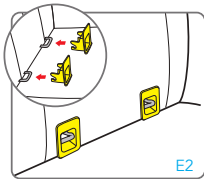
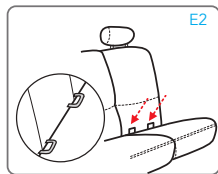

Найдите крепления ISOFIX, которыми оснащен ваш автомобиль (E2).

Если ваша машина не укомплектована штатными направляющими для соединителей ISOFIX, вставьте направляющие, входящие в комплект автокресла, в две точки крепления ISOFIX автомобиля; при этом выемка должна быть развернута вверх.

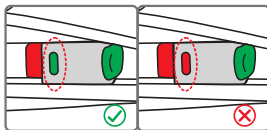
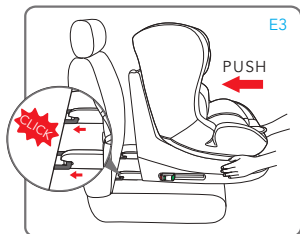

Выверните соединители ISOFIX по отношению к точкам крепления на автомобильном сиденье и нажмите на них до щелчка. При пристегивании индикатор, присутствующий на обеих скобах,

## УСТАНОВКА В АВТОМОБИЛЬ

поменяет цвет на зеленый.

Проверьте правильность крепления обеих скоб. Потрясите автокресло, чтобы убедиться в правильности крепления.

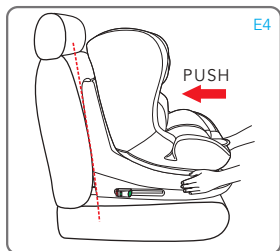

E4

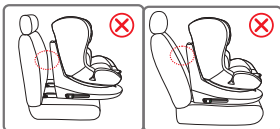

Толкните автокресло по направлению к сиденью автомобиля, убедившись в том, что оба выдвинутых соединителя ISOFIX находятся в одинаковом положении. Между спинкой автомобильного сиденья и автокреслом не должно быть зазора.

Чтобы разместить ребенка в автокресле и зафиксировать его 3-х точечным ремнем безопасности, следуйте указаниям, приведенным в разделе «Установка автокресла с использованием только штатного 3-х точечного ремня безопасности».



## ИЗВЛЕКИТЕ УСТАНОВКА 5-ТИ ТОЧЕЧНОГО УДЕРЖИВАЮЩЕГО РЕМНЯ

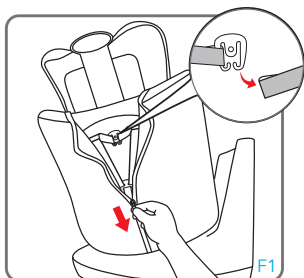

Отстегивайте нагрудные ремни от скобы натяжения ремня (рис. F1).

**ВАЖНО:** Не отстегивайте нагрудные ремни от скобы натяжения ремня.

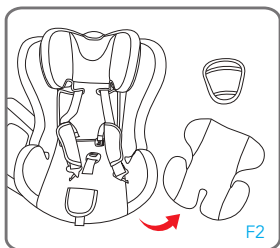

Извлеките и уберите вкладыш и паховую накладку.

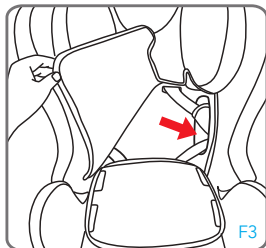

Отделите тканевую обивку от спинки и вложите нагрудный ремень с соответствующими наконечниками в специальные боковые отсеки с левой и правой стороны.

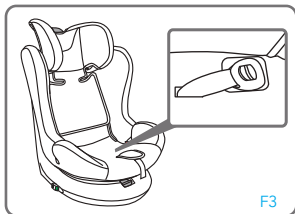

Приподнимите обивку сиденья и вложите пряжку в отсек с левой стороны.

Верните на прежнее место обивку спинки и сиденья.

## ПОВТОРНАЯ УСТАНОВКА 5-ТИ ТОЧЕЧНОГО УДЕРЖИВАЮЩЕГО РЕМНЯ

### Повторная установка 5-ти точечного удерживающего ремня для использования в Группе 0+/1

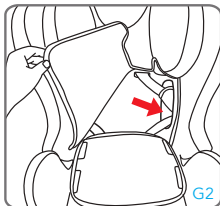

Отделите тканевую обивку от спинки.

Вытяните нагрудные ремни из правого и левого отсеков. Верните на прежнее место обивку спинки.

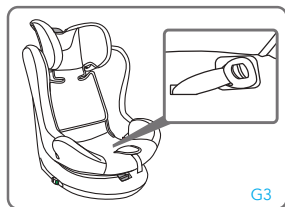

Приподнимите обивку сиденья и извлеките паховый ремень из отсека, в который он был убран.

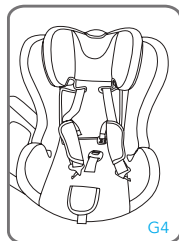

Верните на прежнее место обивку спинки и сиденья.

Проденьте пряжку с паховым ремнем через прорезь в сиденье.

Проденьте ремни с нагрудными накладками через прорези тканой обивки спинки и прорези в каркасе.

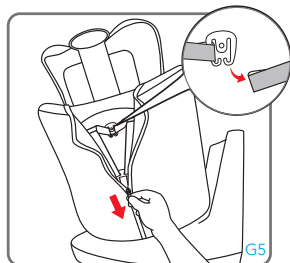

Соедините между собой ремни с нагрудными накладками.

Вновь закройте молнию.

## ПОВТОРНАЯ УСТАНОВКА 5-ТИ ТОЧЕЧНОГО УДЕРЖИВАЮЩЕГО РЕМНЯ

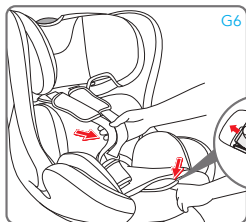

Застегните пряжку.

Убедитесь в правильной установке, натянув и ослабив 5-ти точечный (удерживающий) ремень.

### Чтобы снять обивку

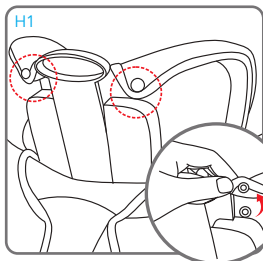

Ослабьте удерживающие ремни и извлеките вкладыш (при наличии).

Установите подголовник в максимально высокое положение.

Отстегните боковые кнопки, крепящие тканую обивку к спинке.

Осторожно снимите тканевую обивку с подголовника.

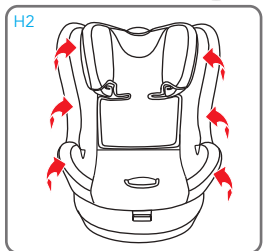

Осторожно снимите тканевую обивку с каркаса, начиная с боковой стороны; соблюдайте особую осторожность при отделении обивки от направляющей, через которую продевается поясной ремень. Отделите от обивки паховый ремень и снимите ее.

## ЧТОБЫ СНЯТЬ / УСТАНОВКА ОБИВКИ

### Установка обивки

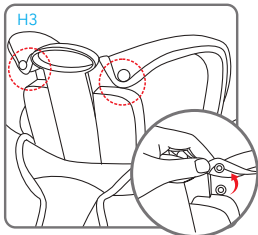

Верните на прежнее место обивку сиденья автокресла и проденьте в прорезь паховый ремень с накладкой. Аккуратно верните на прежнее место обивку в боковой части. Особенно тщательно покройте обивкой участок вокруг направляющей, через которую продевается поясной ремень.

Разместите удерживающие ремни перед тканевой обивкой и закрепите ее, застегнув кнопки.

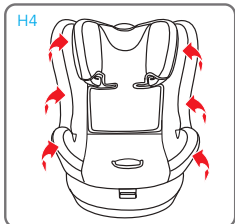

Аккуратно установите на прежнее место обивку подголовника. Пристегните кнопки тканевой обивки подголовника и сиденья.

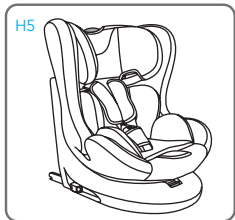

Убедитесь в том, что обивка установлена правильно, а удерживающие ремни не перекручены.

## ЧИСТКА АВТОКРЕСЛА

## ЧИСТКА АВТОКРЕСЛА

## Чистка и обслуживание

## Чистка

Рекомендуется использовать только оригинальную обивку, поскольку она входит в число компонентов, имеющих первостепенное значение для правильной работы устройства.

**⚠ Запрещается пользоваться автокреслом без специальной обивки.**

- **Обивку** можно снять и постирать в стиральной машине с нейтральным моющим средством, выбрав программу для стирки деликатных тканей (30°C). Соблюдайте рекомендации по стирке, приведенные на специальном ярлыке. Обивка может полинять в случае стирки при температуре выше 30°C. Запрещается использовать центрифугу для отжима белья или сушилку для белья (поскольку ткань может отделиться от наполнителя).
- **Пластиковые детали** очищаются водой с мылом. Запрещается пользоваться агрессивными моющими средствами (такими как растворители).
- **Удерживающие ремни** можно снимать и мыть теплой водой с мылом. **ВНИМАНИЕ!** Категорически запрещается снимать язычки пряжек с лямок.

**ВАЖНО:** Обивка является главным компонентом для обеспечения безопасности ребенка. Чтобы не подвергать риску безопасность ребенка или избежать неправильной работы устройства, категорически запрещается использовать автокресло без обивки либо заменять ее на другую, не прошедшую омологацию.



Машинная  
стирка в  
холодной воде



Не  
отбеливать



Химчистка,  
реклама без  
растворителей  
исключение



Сушка в  
сушилке для  
белья запрещена



Глажка  
запрещена

## ГАРАНТИЙНЫЕ ОБЯЗАТЕЛЬСТВА

Нижеуказанные положения вступают в действие с 01.01.2005 г. и полностью заменяют любую другую информацию, что касается гарантии, предоставляемой компанией Foppa Pedretti S.p.A., являясь.

### ГАРАНТИЙНЫЕ ОБЯЗАТЕЛЬСТВА

компания Foppa Pedretti S.p.A. , официально зарегистрированной по адресу: Grumello del Monte (Italia) Via Volta 11, которая гарантирует непосредственно Потребителю, что данное изделие, только что выпущенное с фабрики, не имеет дефектов ни материалов, ни проектирования, ни производственных, и соответствует заявленным характеристикам. Настоящая гарантия действительна во всех странах- членах ЕЭС и не исключает и не ограничивает права Пользователя, в соответствии с законодательством, регламентирующим взаимоотношения с Производителем Изделия.

Чтобы воспользоваться данной гарантией, Потребитель должен принести дефектное Изделие Продавцу, предоставив документ, удостоверяющий о приобретении Изделия, с печатью и подписью Продавца и указанием названия Изделия или, как альтернатива, фискальный кассовый чек, без каких-либо изменений, из которого чётко видна вся указанная до этого информация. Гарантия имеет срок действия двенадцать (12) месяцев с даты приобретения Изделия.

В течение вышеуказанного срока компания Foppa Pedretti S.p.A. обязуется отремонтировать или заменить, на свой выбор, дефектное Изделие. Гарантия предоставляется конечному Покупателю Изделия (Пользователю) и не исключает и не ограничивает прав данного Пользователя, предусмотренных действующим законодательством и/или правами Пользователя, на предъявление своих прав в адрес Дилера/Продавца Изделия.

### НЕ ПОКРЫВАЮТСЯ ГАРАНТИЕЙ.

. Гарантией не покрывается ущерб, связанный с использованием Изделия, возникший по следующим причинам: неправильное использование, не соответствующее указаниям, содержащимся во вкладыше с инструкциями по монтажу и эксплуатации, удары и падения изделия, Изделие подвергалось воздействию влажности или экстремальным температурам и неблагоприятным условиям окружающей среды с постоянной сменой этих условий, коррозии и окислению, а также несанкционированному ремонту или модификации, Изделие использовалось не по назначению или неправильно, без соблюдения указаний в инструкциях по монтажу и эксплуатации, при плохом уходе или отсутствии такового, ремонте с использованием неоригинальных запчастей, по причине неправильной сборки, аварии, воздействия пищи или напитков, химических веществ, а также вследствие чрезвычайных обстоятельств.

В любом случае, компания Foppa Pedretti S.p.A. не несёт никакой ответственности за ущерб, причинённый людям или предметам, отличным от Изделия, по причине несоблюдения указаний / предписаний / предупреждений, содержащихся в данном руководстве или, как альтернатива, в “Инструкции по монтажу и эксплуатации”, сопровождающей каждое Изделие и предназначенное для владельца/пользователя. (например, чисто в качестве примера, в случае Детской кроватки: “Никогда не оставляйте без присмотра ребёнка. Контролируйте, чтобы голова ребёнка не оказалась покрытой простынёю или одеялом...”).

Компания Foppa Pedretti S.p.A., кроме прочего, не несёт никакой ответственности за ущерб, причинённый людям или имуществу, если поломка её продукции связана с разрушением компонентов Изделия, подвергаемых нормальному износу. Компонентами, подвергающимися нормальному износу, считаются все пластмассовые компоненты Изделия.

## NOTE

A series of 20 horizontal dotted lines for writing notes.

Importato da:

**Foppa Pedretti S.p.A.**

Via A. Volta, 11 - 24064

Grumello del Monte, Bergamo - Italy

tel +39 035.830497

fax 39 035.831283

[www.foppapedretti.it](http://www.foppapedretti.it)