

FOPPAPEDRETTI®

Run i-Size (76 -150 cm)



ISO/B2



ECE R129-03

IT	SEGGIOLINO AUTO - Istruzioni di montaggio
EN	CAR SEAT - Assembly instructions
FR	SIÈGE-AUTO - Notice d'utilisation
DE	AUTOSITZ - Montageanweisungen
ES	SILLA DE COCHE - Manual de instrucciones
PT	CADEIRA AUTO - Manual de instruções
EL	ΠΑΙΔΙΚΟ ΚΑΘΙΣΜΑ ΑΥΤΟΚΙΝΗΤΟΥ - Οδηγίες χρήσης
SQ	SEDILJA E MAKINËS - Udhëzimet e montimit

مقعد الطفل - إرشادات التركيب

AR

- IT. IMPORTANTE – LEGGERE
ATTENTAMENTE E CONSERVARE
PER FUTURO RIFERIMENTO**
- EN. IMPORTANT! READ THE
INSTRUCTIONS CAREFULLY AND
KEEP FOR FUTURE REFERENCE**
- FR. IMPORTANT! LIRE
ATTENTIVEMENT ET CONSERVER
SOIGNEUSEMENT A PORTEE DE
MAIN POUR UNE UTILISATION
ULTERIEURE**
- ES. IMPORTANTE! LEER
ATENTAMENTE Y CONSERVAR
PARA FUTURAS REFERENCIAS**

**PT. IMPORTANTE! LER
ATENTAMENTE E GUARDAR PARA
FUTURA CONSULTA**

**EL. ΣΗΜΑΝΤΙΚΟ: ΚΡΑΤΗΣΤΕ
ΤΙΣ ΟΔΗΓΙΕΣ ΓΙΑ ΝΑ ΤΙΣ
ΣΥΜΒΟΥΛΕΥΕΣΤΕ ΣΤΟ ΜΕΛΛΟΝ -
ПРОЧТИТЕ ВНИМАТЕЛЬНО**

**SQ. E RËNDËSISHME – LEXOJENI ME
VËMENDJE DHE RUAJENI PËR TË
ARDHMEN**

**AR. هام - اقرأ هذه الإرشادات
جيداً ثم احتفظ بها للاطلاع
عليها مستقبلاً عند الحاجة**

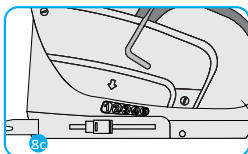
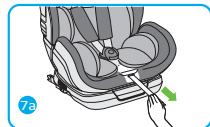
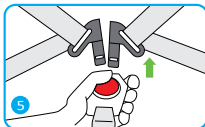
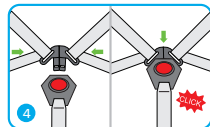
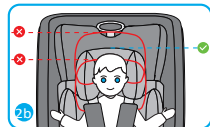
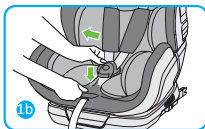
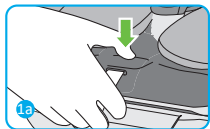

76-105 cm: ① ② ③ ④ ⑤
100-150 cm: ①

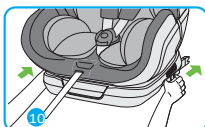
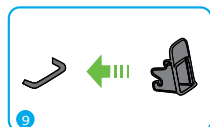

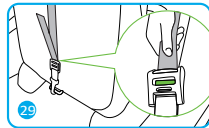
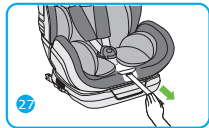
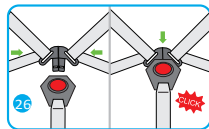
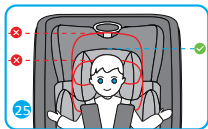
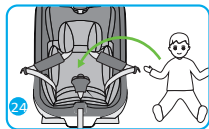
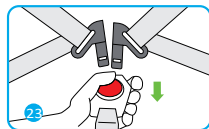
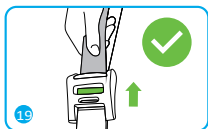
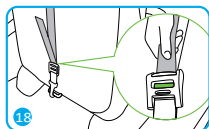
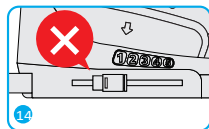
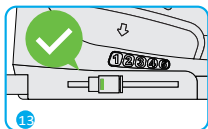

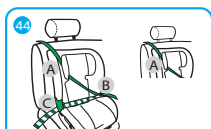
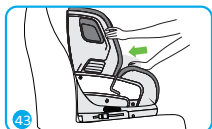
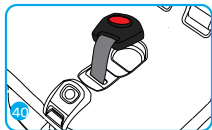
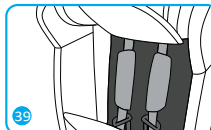
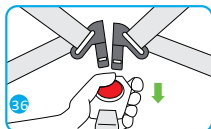
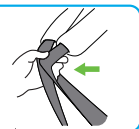
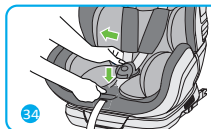
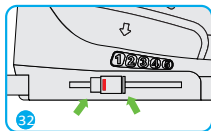

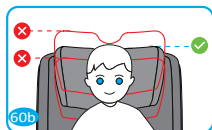
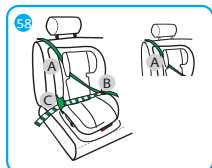
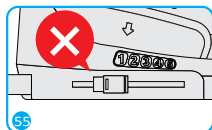
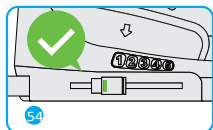
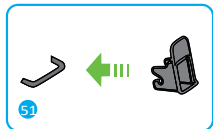
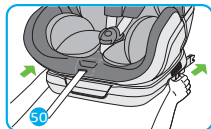
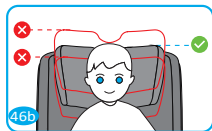

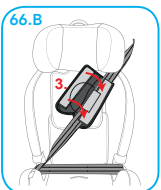
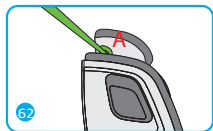

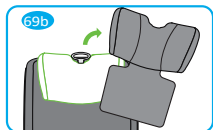

	Avvertenze	PAG 12
	Componenti	PAG 17
Limitazioni e requisiti d'uso relative al seggiolino auto e al sedile auto		PAG 18
	Utilizzo a bordo del veicolo	PAG 19
	Regolazione dell'altezza del poggiatesta e delle bretelle	PAG 20
	Utilizzo della fibbia (imbracatura)	PAG 21
	Regolazione delle cinture di sicurezza, imbracatura	PAG 21
	Reclinare la seduta	PAG 21
	Come installare il sistema ISOFIX	PAG 21
	Installazione nella direzione di marcia (bambini da 76-105 cm)	PAG 22
Rimuovere il seggiolino auto dal veicolo / sbloccaggio del stema ISOFIX		PAG 24
	Rimuovere l'imbracatura (stoccaggio delle cinture di sicurezza)	PAG 24
Modalità A) Installazione del seggiolino auto, utilizzando la sola cintura a		
	3 punti in dotazione al veicolo (bambini da 100 e 150 cm)	PAG 25
Modalità B) - Installazione del seggiolino con la cintura di sicurezza a 3		
	punti e connettori ISOFIX (bambini da 100 e 150 cm)	PAG 26
	Regolazione delle protezioni laterali "SAFE BODY PROTECTION"	PAG 27
	Installazione del KID-PAD	PAG 28
	Utilizzo riduttore	PAG 28
	Rimuovere il rivestimento	PAG 28
	Pulizia e manutenzione	PAG 29
	Garanzia convenzionale	PAG 30

AVVERTENZE

ATTENZIONE:

- Prima dell'utilizzo si raccomanda un'attenta lettura delle istruzioni d'uso, alle quali sarà necessario attenersi scrupolosamente per avere i massimi livelli di sicurezza del prodotto.
- Conservare le istruzioni d'uso con cura per ogni eventuale riferimento futuro. Le presenti istruzioni d'uso possono essere conservate nell'apposito vano del seggiolino auto durante il periodo di utilizzo.
- La mancata scrupolosa osservanza delle istruzioni di installazione del seggiolino auto, potrebbe comportare rischi al vostro bambino.
- Non utilizzare un seggiolino sul sedile anteriore in presenza di airbag frontali, in quanto può essere pericoloso. Tale rischio non riguarda i cosiddetti airbag laterali.
- Questo Seggiolino è omologato ai sensi del regolamento ECE R129/03 per il trasporto di bambini con un'altezza compresa tra i 76 cm e i 150 cm, può essere installato:
 - Nella direzione del senso di marcia (bambini con altezza da 76 a 105 cm), con ancoraggio ISOFIX + Top Tether.
 - Nella direzione del senso di marcia (bambini con altezza da 100 a 150 cm), con ancoraggio ISOFIX + cintura di sicurezza a 3 punti del veicolo o solo cintura di sicurezza a 3 punti del veicolo.
- **IMPORTANTE:** Non installare il seggiolino in direzione di marcia fino a quando il bambino non superi i 15 mesi di età. Il Seggiolino può essere installato verso la direzione di marcia a partire da 76 cm.
- **AVVISO:** Questo è un sistema di ritenuta per bambini avanzato "i-Size". È omologato ai sensi del regolamento No. 129 per l'utilizzo all'interno di veicoli su sedili "compatibili con i sistemi i-Size", come indicato dal costruttore del veicolo nel manuale dell'automobile. In caso di dubbi, consultare il produttore del sistema di ritenuta per bambini o il rivenditore.
- **AVVISO:** Questo è un sistema di ritenuta per bambini avanzato classificato come rialzo i-Size. È omologato ai sensi del regolamento No. 129. per l'utilizzo all'interno di veicoli su sedili "compatibili con i sistemi i-Size" come indicato dal costruttore del veicolo nel manuale dell'automobile. In caso di dubbi, consultare il produttore del sistema di ritenuta per bambini o il rivenditore.
- **AVVERTENZA:** NON lasciare mai il bambino incustodito - la sicurezza del vostro bambino è vostra responsabilità.
- **AVVERTENZA:** L'installazione deve essere eseguita da una persona adulta.
- **AVVERTENZA:** E' importante installare correttamente il seggiolino auto per garantire

AVVERTENZE

la sicurezza del vostro bambino. Una errata installazione può compromettere la sicurezza del bambino.

- **AVVERTENZA:** Assicuratevi sempre che le persone che utilizzano il prodotto, anche occasionalmente (esempio i nonni) abbiano letto le istruzioni d'uso o che a loro sia stato spiegato il corretto montaggio e utilizzo del prodotto, da parte di una persona che abbia letto le istruzioni.
- **AVVERTENZA:** Tenere sempre questo manuale a disposizione, conservandolo con il prodotto.
- **AVVERTENZA:** In caso di dubbio riguardante l'installazione e il corretto utilizzo del seggiolino, contattare il produttore del dispositivo di ritenuta per bambini.

PRIMA DI INIZIARE

- **AVVERTENZA:** Non installare il seggiolino auto su sedili rivolti verso la parte posteriore del veicolo o sedili orientati lateralmente.
- **AVVERTENZA:** Prima di installare il seggiolino, verificare che il sedile del passeggero utilizzato abbia lo schienale bloccato in posizione verticale.
- **AVVERTENZA:** Non utilizzare il seggiolino in casa come seggiola. E' stato progettato per essere utilizzato in auto.
- **AVVERTENZA:** Accertarsi che i bagagli o altri oggetti potenzialmente in grado di procurare contusioni o ferite all'occupante del seggiolino in caso di urto siano solidamente ancorati.

QUANDO UTILIZZATE IL SEGGIOLINO

- **AVVERTENZA:** Gli elementi rigidi ed i pezzi in materiale plastico del dispositivo di ritenuta per bambini devono essere posizionati e installati in modo tale che, nelle condizioni di normale utilizzo, non possano bloccarsi sotto un sedile mobile o nella porta del veicolo.
- **AVVERTENZA:** Se in dotazione al veicolo, utilizzare il dispositivo bloccaggio apertura porte dall'interno. Questo per impedire al bambino di aprire la porta.
- **AVVERTENZA:** Fate una breve pausa durante un lungo viaggio, in modo che il bambino possa rilassarsi e prendere un po' d'aria.
- **AVVERTENZA:** Non lasciare il bambino senza sorveglianza in un dispositivo di ritenuta per bambini.
- **AVVERTENZA:** Il seggiolino auto deve sempre essere fissato al sedile, anche se non utilizzato.
- **AVVERTENZA:** Dopo il montaggio assicurarsi che il seggiolino sia ben fissato al sedile.

AVVERTENZE

- **AVVERTENZA:** Non utilizzare il dispositivo di ritenuta per bambini senza la fodera.
- **AVVERTENZA:** Non sostituire la fodera con una fodera diversa da quella consigliata dal produttore, in quanto ha un impatto diretto sul funzionamento del dispositivo di ritenuta.
- **IMPORTANTE:** Durante lunghi viaggi, fate delle soste a intervalli regolari e verificate che il seggiolino sia correttamente installato e che le cinture non si siano allentate.
- **AVVERTENZA:** In caso di emergenza, è importante sganciare la fibbia rapidamente per liberare il bambino. La fibbia è quindi di facile apertura e non deve essere coperta. Insegnate al bambino a non giocare con la fibbia.
- **AVVERTENZA:** Non collocare sotto il seggiolino, tra il sedile e il seggiolino dei tessuti (per esempio un asciugamano o un cuscino) in quanto in caso di incidente potrebbe influire sulla sicurezza del prodotto.
- **AVVERTENZA:** D'inverno, fare attenzione a non posizionare il bambino nel seggiolino con abiti troppo voluminosi. Vestiti troppo voluminosi possono portare ad una non corretta regolazione delle bretelle. In caso di incidente il bambino potrebbe non essere trattenuto correttamente dalle bretelle. Se necessario riscaldare l'abitacolo o utilizzare una coperta, da collocare sopra l'imbracatura, per riscaldare il bambino.
- **AVVERTENZA:** Se sottoposti a temperature elevate, i componenti metallici e in plastica si surriscaldano. Si consiglia pertanto di coprire il seggiolino auto se si lascia la macchina parcheggiata al sole.
- **AVVERTENZA:** Assicurarsi di immobilizzare oggetti mobili, come bagagli o libri all'interno del veicolo. Possono provocare lesioni/ferite in caso di incidente.
- **AVVERTENZA:** Non appoggiare bagagli sulla cappelliera senza assicurarli: in caso di incidente potrebbero arrecare gravi danni ai passeggeri.
- **AVVERTENZA:** Assicurarsi che tutti i dispositivi di bloccaggio siano correttamente agganciati prima dell'utilizzo.
- **AVVERTENZA:** Non utilizzate pezzi di ricambio o accessori non forniti o approvati dal fabbricante, in quanto potrebbero rendere il prodotto poco sicuro.
- In seguito a un incidente, il seggiolino potrebbe perdere i requisiti di sicurezza a causa dei danni subiti, anche se non immediatamente visibili. Si raccomanda quindi di sostituirlo. Solo il produttore può garantirne la conformità ai requisiti di sicurezza, purché si tratti di un prodotto originale.
- Non manomettere il prodotto, onde evitare di comprometterne la sicurezza generale.
- Si raccomanda di non rimuovere loghi/etichette del prodotto, onde evitare di danneggiarne il rivestimento.
- Utilizzare il seggiolino auto anche in caso di viaggi brevi, in quanto è proprio in questi casi che si verifica la maggior parte degli incidenti.

AVVERTENZE

- Prima di procedere all'acquisto, verificare che il seggiolino sia compatibile con la propria auto.
- Durante i viaggi lunghi è consigliabile fare una pausa, per concedere al bambino qualche istante di relax.
- Dare il buon esempio in prima persona e indossare sempre la cintura di sicurezza.
- Raccomandare al bambino di non giocare mai con la fibbia dell'imbracatura.

CINTURA DI SICUREZZA

- **AVVERTENZA:** Non utilizzare MAI punti di ancoraggio diversi da quelli descritti nelle istruzioni.
- **AVVERTENZA:** Assicuratevi che l'imbracatura del seggiolino auto sia correttamente regolata per il vostro bambino. L'imbracatura deve essere abbastanza stretta, lo spazio tra le bretelle e il petto del bambino non deve essere superiore allo spessore di due dita. La cinghia addominale dell'imbracatura deve essere nella posizione più bassa possibile per trattenere adeguatamente il bacino del bambino.
- **AVVERTENZA:** Assicuratevi che tutti i passeggeri indossino le cinture di sicurezza, in caso di incidente una persona priva della cintura di sicurezza, causa l'impatto, potrebbe urtare il seggiolino.
- **AVVERTENZA:** Non utilizzare un sistema passaggio cinture diverso rispetto a quello indicato nel manuale.
- **AVVERTENZA:** Il bambino deve sempre essere assicurato quando collocato nel seggiolino, anche per viaggi brevi.

ESPOSIZIONE ALLA LUCE SOLARE / GIORNI CALDI

- **AVVERTENZA:** Non lasciare MAI il bambino collocato nel seggiolino, mentre l'auto è parcheggiata, in particolare se esposta alla luce diretta del sole o in una giornata calda.
- **AVVERTENZA:** Non lasciare MAI il seggiolino auto esposto al sole per ore, in quanto questo potrebbe essere pericoloso per il vostro bambino, le parti in metallo e le parti in plastica potrebbero scaldarsi. Il tessuto potrebbe sbiadirsi. Coprire con un telo il seggiolino se l'auto è parcheggiata al sole.

SEGGIOLINO DI SECONDA MANO o SEGGIOLINI DANNEGGIATI

- **AVVERTENZA:** Non acquistare MAI un seggiolino auto già utilizzato di seconda mano. Potrebbe avere danni o rotture interne non visibile.
- **IMPORTANTE:** La garanzia del produttore è esclusivamente per il primo utilizzo del prodotto e legata al proprietario del primo acquisto.

AVVERTENZE

- **AVVERTENZA:** E' necessario sostituire il seggiolino auto, le cinture di sicurezza del veicolo, se danneggiate o usurate dall'utilizzo.
- **AVVERTENZA:** È necessario sostituire il seggiolino per auto qualora abbia subito una violenta sollecitazione, a causa di un incidente che potrebbe aver provocato una rottura interna non visibile, o in caso di usura.
- La società FOPPAPEDRETTI declina ogni responsabilità per un uso improprio del prodotto e per qualsiasi uso difforme dalle presenti istruzioni.

AVVISO IMPORTANTE

Dai 76 cm a 105 cm (i-Size ISOFIX Universale).

- Questo è un sistema di ritenuta per bambini avanzato "i-Size". È omologato ai sensi del regolamento No. 129/03 per l'utilizzo all'interno di veicoli su sedili "compatibili con i sistemi i-Size", come indicato dal costruttore del veicolo nel manuale dell'automobile. Run i-Size può essere installato in tutti i sedili auto omologati i-Size ed in tutti i sedili auto omologati ISOFIX. In caso di dubbi, consultare il produttore del sistema di ritenuta per bambini o il rivenditore.
- Da 76 cm a 105 cm l'installazione deve avvenire su sedili dotati di Sistema Isofix e Top Tether.

Da 100 cm fino a 150 cm (i-Size booster seat).

- Questo è un sistema di ritenuta per bambini avanzato classificato come rialzo "i-Size". È omologato ai sensi del regolamento No. 129/03 per l'utilizzo all'interno di veicoli su sedili "compatibili con i sistemi i-Size", come indicato dal costruttore del veicolo nel manuale dell'automobile. Run i-Size può essere installato in tutti i sedili auto omologati i-Size ed in tutti i sedili auto omologati UNIVERSALE purché non interferisca con gli elementi interni dell'auto. In caso di dubbi, consultare il produttore del sistema di ritenuta per bambini o il rivenditore.
- **ATTENZIONE! NON utilizzare il Top Tether dai 100 ai 150 cm.**
- Qualora la vettura non sia dotata di ancoraggio Isofix, Run i-Size (in configurazione 100-150 cm) può essere installato in direzione di marcia con cintura auto a 3 punti, approvata secondo il regolamento UN/ECE No. 16 o equivalente.
- **ATTENZIONE!** Quando si utilizza la cintura a tre punti del veicolo, assicurarsi che la porzione addominale appoggi correttamente sul bacino del bambino.

COMPONENTI

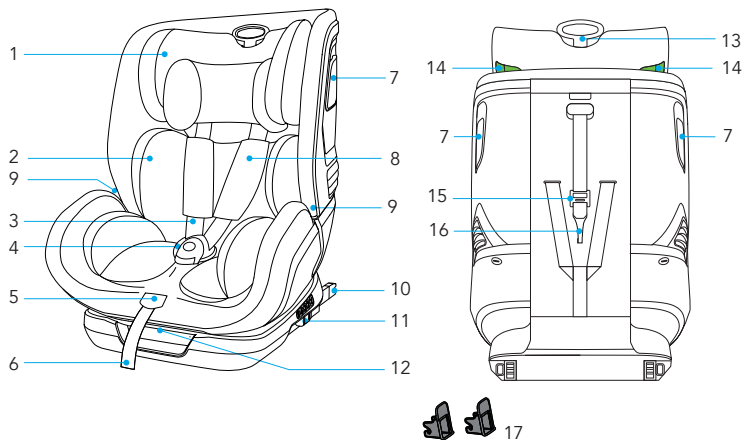

- | | |
|---|---|
| 1. Poggiatesta | 11. Pulsante di rilascio ISOFIX |
| 2. Riduttore | 12. Leva per reclinare la seduta |
| 3. Cintura di sicurezza a 5 punti | 13. Maniglia di regolazione del poggiatesta |
| 4. Fibbia | 14. Guida per la cintura pettorale |
| 5. Pulsante di regolazione bretelle | 15. Regolatore Top Tether |
| 6. Cinghia di regolazione bretelle | 16. Moschettone di ancoraggio Top Tether |
| 7. Protezioni laterali "SAFE BODY PROTECTION" | 17. Guide ISOFIX |
| 8. Protezione cintura pettorale | |
| 9. Passante guida per la cintura addominale | |
| 10. Connettori ISOFIX | |

Si raccomanda di utilizzare il seggiolino auto con i connettori ISOFIX se il veicolo è equipaggiato di aggancio ISOFIX.

UTILIZZO A BORDO DEL VEICOLO

LIMITAZIONI E REQUISITI D'USO RELATIVE AL SEGGIOLINO AUTO E AL SEDILE AUTO

ATTENZIONE! Rispettare scrupolosamente le seguenti limitazioni:

- Il Seggiolino può essere installato nel senso di marcia a partire da 76 cm.
- **IMPORTANTE!** Non installare il seggiolino in direzione di marcia fino a quando il bambino non superi i 15 mesi di età.
- Il Seggiolino è utilizzabile su tutti i sedili auto omologati i-Size (verificare il libretto istruzioni del veicolo) e sui sedili delle auto appartenenti alla "Lista compatibilità veicoli" fornita con il Seggiolino.
- Il sedile dell'auto deve essere rivolto in senso di marcia. Non utilizzare mai questo Seggiolino su sedili rivolti lateralmente o opposti al senso di marcia.

SEGGIOLINO AUTO	GRUPPO	METODO DI INSTALLAZIONE	TIPO
Run i-Size	76-105 cm	ISOFIX + Top Tether	i-Size
Run i-Size	100-150 cm	ISOFIX + Cintura a 3 punti	i-Size booster seat
Run i-Size	100-150 cm	Cintura a 3 punti	i-Size booster seat

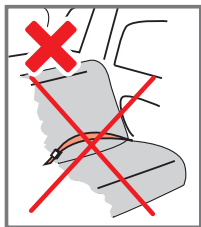
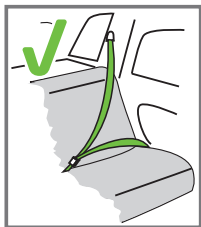



Può essere installato solo se i veicoli ritenuti idonei sono dotati di cinture di sicurezza a 3 punti, omologate ai sensi del regolamento UN/ ECE n. 16 o altre norme equivalenti.

UTILIZZO A BORDO DEL VEICOLO

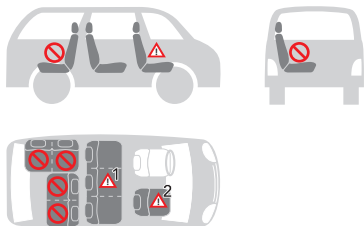
Il seggiolino auto può essere installato come mostrato in figura:



• Orientamento in direzione di marcia	SI
• In senso opposto alla direzione di marcia	NO
• Con cinture di sicurezza a 2 punti L'utilizzo di cinture di sicurezza a due punti aumenta significativamente il rischio di lesioni per il bambino in caso di incidente.	NO
• Con cinture di sicurezza a 3 punti La cintura di sicurezza deve essere omologata ai sensi del Regolamento ECE R16 o altre norme equivalenti.	SI
• Con sistema di ancoraggio ISOFIX e Top Tether In presenza di airbag frontale: far scorrere molto all'indietro il sedile del passeggero e consultare le istruzioni contenute nel manuale della vettura.	SI
• Sul sedile del passeggero anteriore NON UTILIZZARE SUI SEDILI PASSEGGERI DOTATI DI AIRBAG ANTERIORI! Il sedile del passeggero anteriore può essere abbinato o meno ai sistemi ISOFIX, con le medesime avvertenze relative a tali sistemi (far scorrere all'indietro il sedile e consultare le istruzioni riportate nel manuale d'uso del veicolo).	SI  ²
• Sul sedile laterale posteriore	SI
• Sul sedile centrale posteriore Il seggiolino può essere utilizzato sul sedile posteriore centrale se dotati di cinture di sicurezza a tre punti.	SI  ¹

(Attenersi scrupolosamente alle normative vigenti nel paese di residenza).

UTILIZZO A BORDO DEL VEICOLO

REGOLAZIONE DELL'ALTEZZA DEL POGGIATESTA E DELLE BRETELLE

La corretta regolazione del poggiatesta garantisce la massima protezione per il vostro bambino all'interno del seggiolino auto.

Dai 76 fino a 105 cm: Quando si utilizza l'imbracatura a 5 punti, il poggiatesta deve essere regolato in modo che tra le bretelle e la parte superiore delle spalle ci sia uno spazio pari a 1 dito (1 cm).

IMPORTANTE: Allentare le bretelle per le spalle prima di procedere alla regolazione del poggiatesta. Una regolazione delle bretelle in una posizione inferiore o superiore rispetto alle spalle del bambino può compromettere la sicurezza per il bambino.



Dai 100 fino a 150 cm: Quando si utilizza la cintura di sicurezza a 3 punti del veicolo, il poggiatesta deve essere regolato in modo che vi sia uno spazio di due dita tra il poggiatesta e le spalle del bambino. Assicurarsi che la cintura di sicurezza pettorale, passando nel "passante guida cintura pettorale" a lato del poggiatesta, sia posizionata all'altezza delle spalle e non del collo del bambino.

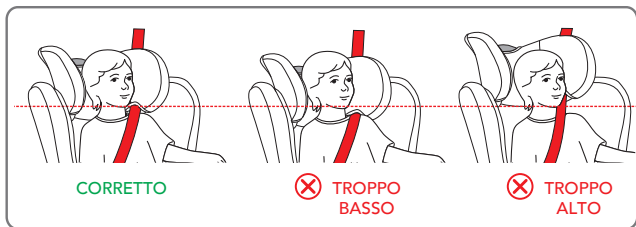

PER ALLENTARE L'IMBRACATURA

Premere il pulsante di regolazione e contemporaneamente afferrare le bretelle (cinture pettorali) nella parte inferiore, sotto le imbottiture delle protezioni pettorali e tirarle in avanti per allentarle (fig. 1a, fig. 1b).

IMPORTANTE: Non tirare le bretelle afferrando le imbottiture di protezione pettorale.

REGOLAZIONE DEL POGGIATESTA

Tirare la maniglia di regolazione e sollevare il poggiatesta regolandolo in base alla statura del bambino (fig. 2a, fig. 2b), premere la maniglia di regolazione e abbassare il poggiatesta regolandolo in base alla statura del bambino (fig. 3a, fig. 3b).

UTILIZZO A BORDO DEL VEICOLO

Nel gruppo (76-105 cm), la regolazione del poggiatesta regola anche l'altezza delle bretelle.

UTILIZZO DELLA FIBBIA (IMBRACATURA)

Per agganciare la fibbia: Far combaciare le linguette della fibbia centrale e inserirle nell'apposito alloggiamento all'interno della fibbia dell'imbracatura. Un "click" indicherà il corretto aggancio (fig. 4).

Per sganciare la fibbia: Premere il pulsante rosso per estrarre le linguette dalla fibbia centrale (fig. 5).

REGOLAZIONE DELLE CINTURE DI SICUREZZA, IMBRACATURA

Per allentare l'imbracatura: Premere il pulsante di regolazione e contemporaneamente afferrare le bretelle (cinture pettorali) nella parte inferiore, sotto le imbottiture delle protezioni pettorali e tirarle in avanti per allentarle (fig. 6).

IMPORTANTE: Non tirare le bretelle afferrando le imbottiture di protezione pettorale.

Stringere l'imbracatura: Tirare la cinghia di regolazione dell'imbracatura in modo da tensionarla correttamente contro il corpo del bambino (fig. 7a, 7b). Una corretta tensionatura è tale che lo spazio tra l'imbracatura e il bambino non deve essere superiore allo spessore di un dito (1 cm).

👉 **NOTA:** Controllare che la fibbia sia correttamente agganciata tirando le bretelle e le cinture addominali.

ATTENZIONE: Non attorcigliare né sovrapporre le cinghie dell'imbracatura.

RECLINARE LA SEDUTA

- **Dai 76 fino a 105 cm:** la seduta del seggiolino auto può essere reclinata in 5 posizioni (pos. 1,2,3,4,5) fig. 8c;
- **Da 100 fino a 150 cm:** la seduta del seggiolino auto deve essere utilizzata nella sola posizione 1 (fig. 8c).

Per regolare l'inclinazione: Premere la maniglia di regolazione situata sotto la parte anteriore della seduta del seggiolino e, mantenendola premuta, tirare o spingere la seduta in avanti o indietro. Rilasciare la maniglia nella posizione desiderata e assicurarsi del corretto bloccaggio della seduta, sentirete un "click" ad aggancio avvenuto (fig. 8a, 8b, 8c).

COME INSTALLARE IL SISTEMA ISOFIX

Se la vostra auto non dispone di guide per connettori ISOFIX di serie, inserire le guide fornite in dotazione con il seggiolino auto con l'incavo rivolto verso l'alto nei due punti di ancoraggio ISOFIX della vettura (fig. 9).

👉 **SUGGERIMENTO:** I punti di ancoraggio ISOFIX si trovano tra la seduta e lo schienale del sedile del veicolo.

Allineare i connettori ISOFIX con i punti di ancoraggio fissati al sedile del veicolo e premere fino a sentire un "click". L'indicatore presente su entrambe le staffe diventerà

UTILIZZO A BORDO DEL VEICOLO

verde indicando l'avvenuto aggancio. Verificare il corretto aggancio di entrambe le staffe. Scuotere il seggiolino auto per accertarsi che sia correttamente agganciato (fig. 10, fig.11, fig. 12, fig. 13, fig.14, fig 15).

Spingere il seggiolino contro il sedile, assicurarsi che entrambi i connettori ISOFIX siano estesi nella stessa posizione (fig. 16).

INSTALLAZIONE NELLA DIREZIONE DI MARCIA

(Bambini tra 76 e 105 cm, ISOFIX + Top Tether + imbracatura)

Installazione solo su veicolo dotati di sistema di ancoraggio ISOFIX e aggancio Top Tether.



ATTENZIONE! L'utilizzo del seggiolino auto nella direzione di marcia è consentito con bambini di oltre 15 mesi e con un'altezza di almeno 76 cm.

Premere i pulsanti ISOFIX presenti su entrambi i lati della seduta ed estendere al massimo i connettori ISOFIX (fig. 10).

Individuare gli agganci ISOFIX in dotazione al veicolo.

Se la vostra auto non dispone di guide per connettori ISOFIX di serie, inserire le guide fornite in dotazione con il seggiolino auto, vedere paragrafo "Come installare il sistema ISOFIX".

Allineare i connettori ISOFIX con i punti di ancoraggio fissati al sedile del veicolo e premere fino a sentire un "click". L'indicatore presente su entrambe le staffe diventerà verde indicando l'avvenuto aggancio.

Verificare il corretto aggancio di entrambe le staffe (fig. 10, 11, 12, 13).

Spingere il seggiolino contro il sedile, assicurarsi che entrambi i connettori ISOFIX siano estesi nella stessa posizione. Non deve esserci spazio tra lo schienale del sedile dell'auto ed il seggiolino auto (fig. 15).

Scuotere il seggiolino auto per accertarsi che sia correttamente agganciato (fig. 16).

Afferrare la cintura Top Tether e, se necessario, allungare la cinghia premendo l'apposito tasto di blocco, estendere la cinghia fino alla lunghezza desiderata (fig. 17).

Agganciare il dispositivo superiore di fissaggio "Top Tether" al punto di ancoraggio indicato nel manuale d'uso del veicolo (fig. 18). Verificare la presenza di questa icona all'interno dell'abitacolo.



Tensionare la cinghia del dispositivo Top Tether finché l'indicatore diventerà verde (fig.19). Questo indica che la cinghia è tensionata correttamente. La cinghia Top Tether deve passare sopra lo schienale del sedile del veicolo, non deve mai passare sopra il poggiatesta. Se necessario sollevare o rimuovere il poggiatesta dal sedile. Scuotere il seggiolino auto per accertarsi che sia correttamente agganciato (fig. 21).

UTILIZZO A BORDO DEL VEICOLO

! ARROTOLARE LA CINGHIA TOP TETHER IN ECCESSO E RIPORLA IN MODO DA EVITARE CHE IL BAMBINO POSSA PRENDERLA E VI GIOCHI, IN QUANTO POTREBBE ESSERE ESTREMAMENTE PERICOLOSO.

Premere il pulsante di regolazione e contemporaneamente afferrare le bretelle (cinture pettorali) nella parte inferiore, sotto le imbottiture delle protezioni pettorali e tirarle in avanti per allentarle (fig. 22).

IMPORTANTE: Non tirare le bretelle afferrando le imbottiture di protezione pettorale. Vedere paragrafo "Regolazione delle cinture di sicurezza, imbracatura".

Premere il pulsante rosso sulla fibbia centrale per sganciare le bretelle (fig. 23).

Posizionare le bretelle a lato del seggiolino.

Collocare il bambino nel seggiolino auto (fig. 24). Posizionare le bretelle sopra le spalle del bambino unire le due linguette della cintura e agganciarle alla fibbia (fig. 28).

IMPORTANTE! La corretta regolazione del poggiatesta garantisce la massima protezione per il vostro bambino all'interno del seggiolino auto. Quando si utilizza l'imbracatura a 5 punti, il poggiatesta deve essere regolato in modo che tra le bretelle e la parte superiore delle spalle ci sia uno spazio pari a 1 dito (1 cm) (fig. 25).

IMPORTANTE: Allentare le bretelle per le spalle prima di procedere alla regolazione del poggiatesta.

Agganciare la fibbia: Vedere paragrafo "Utilizzo della fibbia (imbracatura)" (fig. 26).

Stringere l'imbracatura, Vedere paragrafo "Regolazione delle cinture di sicurezza, imbracatura" (fig. 27).

PRECAUZIONI PER ACCERTARSI DI AVER ALLACCIATO CORRETTAMENTE L'IMBRACATURA DEL SEGGIOLINO AUTO.

IMPORTANTE



Per la sicurezza del bambino, accertarsi sempre che...

- Le cinture dell'imbracatura siano correttamente regolate in base alla statura del bambino e correttamente tensionate;
- Le cinghie pettorali siano regolate nella corretta posizione;
- Le cinture dell'imbracatura non siano attorcigliate;
- Le linguette siano correttamente agganciate alla fibbia

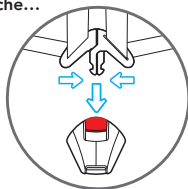

UTILIZZO A BORDO DEL VEICOLO

RIMUOVERE IL SEGGIOLINO AUTO DAL VEICOLO / Rimozione del sistema ISOFIX

Sganciare il Top Tether: Per sganciare la cinghia TOP Tether, premere il pulsante sul dispositivo di regolazione tensione cinghia Top Tether e allentare la cintura per ridurre la tensione di fissaggio (fig. 29). Sganciare il moschettoni di ancoraggio della cinghia. Spingere il seggiolino contro lo schienale del sedile dell'auto (fig. 31).

Contemporaneamente premere i pulsanti di sgancio ISOFIX e far rientrare i connettori ISOFIX (fig. 32).

Rimuovere il seggiolino auto dal veicolo (fig. 33).

RIMUOVERE L'IMBRACATURA (Stoccaggio delle cinture di sicurezza)

Allentare completamente le bretelle, vedere paragrafo "REGOLAZIONE DELLE CINTURE DI SICUREZZA, IMBRACATURA (Bambini tra 76 e 105 cm)" (fig.34)

Tirare o premere la maniglia sul poggiatesta e mantenendola tirata o premuta sollevare o abbassare il poggiatesta regolandolo in base alla statura del bambino (fig. 35)

Premere il pulsante rosso sulla fibbia centrale per sganciare le bretelle (fig.36).

Sganciare i bottoni automatici ai lati del tessuto schienale, posizionare le bretelle nella parte posteriore del tessuto. Posizionare puntali fibbia ai lati seduta, nella parte inferiore fig 37, fig.38, fig.39).

Sollevare il tessuto di rivestimento seduta, prestare attenzione tirare delicatamente.

Sfilare il gruppo fibbia verso l'interno dall'asola tessuto e dall'asola imbottitura e riporre la fibbia nel vano contenitore. Riposizionare il rivestimento seduta (fig 40).

Riposizionare il tessuto sullo schienale e sulla seduta, agganciare i bottoni automatici (fig.41).

UTILIZZO A BORDO DEL VEICOLO

INSTALLAZIONE NELLA DIREZIONE DI MARCIA (Bambini tra 100 e 150 cm, Cintura di sicurezza a 3 punti o ISOFIX + cintura di sicurezza a 3 punti)

Si consiglia di utilizzare la cintura a 5 punti il più a lungo possibile. Quando il bambino crescendo raggiunge un'altezza di 100 cm il seggiolino auto deve essere trasformato per l'utilizzo con bambini di altezza compresa tra 100 e 150 cm. In questa configurazione è necessario rimuovere la cintura a 5 punti (imbracatura) in dotazione al seggiolino auto. Vedere paragrafo "RIMUOVERE L'IMBRACATURA (Stoccaggio delle cinture di sicurezza)".

Adatto solamente per l'impiego nei veicoli dotati di cintura di sicurezza a 3 punti, statica o con arrotolatore, omologata in base al Regolamento UN/ECE N°16 o altri standard equivalenti.

Regolare l'inclinazione seduta nella sola posizione 1. Non è consentito l'uso di altre inclinazioni.

Modalità A) INSTALLAZIONE DEL SEGGIOLINO AUTO, UTILIZZANDO LA SOLA CINTURA A 3 PUNTI IN DOTAZIONE AL VEICOLO.

Premere i pulsanti di sgancio ISOFIX e far rientrare i connettori ISOFIX (fig. 42).

Posizionare il seggiolino auto sul sedile del veicolo.

Spingere il seggiolino auto contro lo schienale del sedile. Non deve esserci spazio tra lo schienale del sedile dell'auto ed il seggiolino auto (fig. 43).

Far passare la parte pettorale della cintura a 3 punti dietro al poggiatesta del seggiolino auto e attraverso la guida passante cintura pettorale verde (A) posta nella parte inferiore del poggiatesta, dal lato arrotolatore (fig. 44).

Collocare il bambino nel seggiolino auto (fig. 45). Premere il pulsante e sollevare o abbassare il poggiatesta regolandolo in base alla statura del bambino (fig. 46a, fig.46b). Assicurarsi del corretto bloccaggio nella posizione scelta, (cfr. par "Regolare il poggiatesta").

Tirare la cintura di sicurezza del veicolo e, facendola scorrere davanti del bambino, agganciare la fibbia della cintura di sicurezza del veicolo, infilare il puntale nella fibbia (B). Un click indicherà il corretto aggancio (fig. 47, fig.48, fig.49).

ATTENZIONE! La fibbia della cintura di sicurezza del veicolo non deve posizionarsi nella guida inferiore del passaggio cintura addominale.

Inserire la cintura pettorale e la cintura addominale nel passante inferiore dal lato in prossimità della fibbia di aggancio della cintura di sicurezza del veicolo (C).

Infilare la cintura addominale sul lato opposto del seggiolino auto nel passante cintura addominale (D) (fig. 49).

ATTENZIONE! La cintura addominale deve passare il più in basso possibile sopra il bacino del vostro bambino.

Inserire la cintura pettorale nell'apposito passante guida cintura (A), accertandosi che non sia attorcigliata.

UTILIZZO A BORDO DEL VEICOLO



NOTE: Quando si utilizza la cintura di sicurezza a 3 punti del veicolo, il poggiatesta deve essere regolato in modo che vi sia uno spazio di due dita tra il poggiatesta e le spalle del bambino. Assicurarsi che la cintura di sicurezza pettorale, passando nel "passante guida cintura pettorale" a lato del poggiatesta, sia posizionata all'altezza delle spalle e non del collo del bambino.

Tensionare la cintura come indicato in figura 49.

Accertarsi di aver posizionato la cintura addominale il più possibile in basso, sopra il bacino del bambino, e di averla inserita nelle guide passanti della cintura di sicurezza addominale e di aver agganciato correttamente la fibbia. La cintura pettorale deve passare nella guida passante cintura pettorale.

Modalità B - INSTALLAZIONE DEL SEGGIOLINO CON LA CINTURA DI SICUREZZA A 3 PUNTI E CONNETTORI ISOFIX

Premere i pulsanti ISOFIX presenti su entrambi i lati della seduta ed estendere al massimo i connettori ISOFIX (fig. 50).

Individuare gli agganci ISOFIX in dotazione al veicolo.

Se la vostra auto non dispone di guide per connettori ISOFIX di serie, inserire le guide fornite in dotazione con il seggiolino auto, vedere paragrafo "Come installare il sistema ISOFIX" (fig. 51).

Allineare i connettori ISOFIX con i punti di ancoraggio fissati al sedile del veicolo e premere fino a sentire un "click". L'indicatore presente su entrambe le staffe diventerà verde indicando l'avvenuto aggancio (fig. 52, 53, 54).

Verificare il corretto aggancio di entrambe le staffe. Spingere il seggiolino contro il sedile, assicurarsi che entrambi i connettori ISOFIX siano estesi nella stessa posizione. Scuotere il seggiolino auto per accertarsi che sia correttamente agganciato (fig. 56, 57). Non deve esserci spazio tra lo schienale del sedile dell'auto ed il seggiolino auto.

Far passare la parte pettorale della cintura a 3 punti dietro al poggiatesta del seggiolino auto e attraverso la guida passante cintura pettorale verde (A) posta nella parte inferiore del poggiatesta, dal lato arrotolatore (fig. 58).

Collocare il bambino nel seggiolino auto (fig. 59). Premere il pulsante e sollevare o abbassare il poggiatesta regolandolo in base alla statura del bambino (fig. 60a, fig. 60b). Assicurarsi del corretto bloccaggio nella posizione scelta, (cfr. par "Regolare il poggiatesta").

UTILIZZO A BORDO DEL VEICOLO

Tirare la cintura di sicurezza del veicolo e, facendola scorrere davanti del bambino, agganciare la fibbia della cintura di sicurezza del veicolo, infilare il puntale nella fibbia (B). Un click indicherà il corretto aggancio (fig. 61, fig. 62, fig. 63).

ATTENZIONE! La fibbia della cintura di sicurezza del veicolo non deve posizionarsi nella guida inferiore del passaggio cintura addominale.

Inserire la cintura pettorale e la cintura addominale nel passante inferiore dal lato in prossimità della fibbia di aggancio della cintura di sicurezza del veicolo (C).

Infilare la cintura addominale sul lato opposto del seggiolino auto nel passante cintura addominale (D) (fig. 63).

ATTENZIONE! La cintura addominale deve passare il più in basso possibile sopra il bacino del vostro bambino.

Inserire la cintura pettorale nell'apposito passante guida cintura (A), accertandosi che non sia attorcigliata.



NOTE: Quando si utilizza la cintura di sicurezza a 3 punti del veicolo, il poggiatesta deve essere regolato in modo che vi sia uno spazio di due dita tra il poggiatesta e le spalle del bambino. Assicurarsi che la cintura di sicurezza pettorale, passando nel "passante guida cintura pettorale" a lato del poggiatesta, sia posizionata all'altezza delle spalle e non del collo del bambino.

Tensionare la cintura come indicato in figura 63. Accertarsi di aver posizionato la cintura addominale il più possibile in basso, sopra il bacino del bambino, e di averla inserita nelle guide passanti della cintura di sicurezza addominale e di aver agganciato correttamente la fibbia. La cintura pettorale deve passare nella guida passante cintura pettorale.

REGOLAZIONE DELLE PROTEZIONI LATERALI "SAFE BODY PROTECTION"

Il seggiolino auto protegge il bambino in caso di impatto laterale. Per una ulteriore protezione del bambino in caso di urto laterale, è possibile estendere ulteriormente il dispositivo "SAFE BODY PROTECTION" lato portiere del veicolo.

Per estendere il "SAFE BODY PROTECTION" premere sul dispositivo, per richiudere il "SAFE BODY PROTECTION" premere nuovamente sul dispositivo, vedere figura 64.

Se non è possibile estendere il SAFE BODY PROTECTION lato portiera, il seggiolino auto può essere utilizzato con entrambe le protezioni chiuse.

UTILIZZO A BORDO DEL VEICOLO

INSTALLAZIONE DEL KID-PAD

Il KID-PAD è un dispositivo da installare SEMPRE sulla cintura di sicurezza diagonale del veicolo per assicurare una corretta protezione in caso di impatto.

Posizionare la cintura diagonale sotto i due velcri del KID-PAD (fig. 65), richiudere il KID-PAD su sè stesso (fig. 66) facendo attenzione che la parte sagomata sia posizionata tra il mento ed il torace del bambino (Fig. 67).

ATTENZIONE! Il KID-PAD deve SEMPRE essere utilizzato.

UTILIZZO RIDUTTORE

Il riduttore seduta è progettato per l'utilizzo con bambini, per garantire loro maggiore comfort e stabilità e consentire una posizione più distesa, evitando che la testa cada in avanti.

Il riduttore deve essere utilizzato fino a quando il bambino raggiunge i 87 cm (fig. 68).

RIMUOVERE IL RIVESTIMENTO (fig. 69)

Allentare l'imbragatura, e rimuovere il riduttore se presente.

Sollevarlo nella massima posizione.

Rimuovere, sfilando con cura il tessuto dal poggiatesta.

Rimuovere, sfilando con cura il tessuto dalla struttura iniziando da un lato, prestare attenzione mentre si sfilano il tessuto dalla guida passaggio cintura addominale.

Sfilare la cintura spartigambe dal rivestimento e rimuovere il tessuto.

Per riposizionare il rivestimento, seguire la procedura inversa.

PULIZIA E MANUTENZIONE

PULIZIA E MANUTENZIONE

Si raccomanda di utilizzare solo rivestimenti originali, in quanto si tratta di componenti di fondamentale importanza ai fini del corretto funzionamento del dispositivo. Non utilizzare il seggiolino auto senza l'apposito rivestimento.

Pulizia

Il **rivestimento** può essere asportato e lavato in lavatrice con un detergente delicato utilizzando il programma per capi delicati (30°C).

Attenersi alle indicazioni di lavaggio riportate sull'apposita etichetta.

I colori potrebbero sbiadire se lavati a temperature superiori a 30°C.

Non centrifugare né porre in asciugatrice (in quanto il tessuto potrebbe staccarsi dall'imbottitura).

Le **parti in plastica** possono essere pulite con acqua e sapone.

Non utilizzare detergenti aggressivi (come solventi).

L'**imbracatura** può essere rimossa e lavata con sapone e acqua tiepida.

PULIZIA E MANUTENZIONE

IMPORTANTE: Il rivestimento è un elemento fondamentale per la sicurezza del bambino. Non utilizzare mai il seggiolino senza il rivestimento, né sostituirlo in nessun caso con altri prodotti non omologati, onde evitare di mettere a rischio la sicurezza del bambino o compromettere il corretto.

Istruzioni per il lavaggio:

Il rivestimento può essere rimosso, lavato a 30°C e steso ad asciugare.

GARANZIA CONVENZIONALE

Il contenuto sottoindicato va in vigore dal 01.01.2005 e sostituisce a qualsiasi titolo e completamente qualsiasi messaggio anteriore riferito alla garanzia prestata da Foppa Pedretti S.p.A.

GARANZIA CONVENZIONALE

Foppa Pedretti S.p.A. con sede in Grumello del Monte (Italia) Via Volta 11, garantisce direttamente al Consumatore che questo Prodotto, nuovo di fabbrica, è privo di difetti nei materiali, nella progettazione e nella fabbricazione ed conforme alle caratteristiche dalla stessa dichiarate.

La presente garanzia convenzionale è valida in tutti i Paesi Stati membri dell'Unione Europea e non esclude né limita i diritti del Consumatore ai sensi di norme imperative di legge nei confronti del Venditore del Prodotto.

Per usufruire della presente garanzia convenzionale **il Consumatore dovrà riportare il Prodotto difettoso al Venditore**, presentandogli la prova d'acquisto del Prodotto dalla quale risultino in modo leggibile l'indirizzo del Venditore, la data d'acquisto del Prodotto col timbro e firma del Venditore e l'indicazione del Prodotto stesso o, in alternativa, lo scontrino fiscale, non modificato, dal quale risultino in modo chiaro le medesime informazioni.

La garanzia convenzionale ha validità per Dodici (12) mesi dalla data di acquisto del Prodotto. Durante questo periodo **Foppa Pedretti S.p.A.** riparerà o sostituirà, a sua discrezione, il Prodotto difettoso.

La garanzia convenzionale è concessa all'acquirente finale del Prodotto (Consumatore) e non esclude né limita i diritti imperativi del medesimo Consumatore, quali previsti dalla legge e/o i diritti che il Consumatore può vantare contro il Venditore/Rivenditore del Prodotto.

ESCLUSIONI DELLA GARANZIA CONVENZIONALE.

La garanzia convenzionale è esclusa per i danni derivati al Prodotto dalle seguenti cause: uso non conforme alle disposizioni contenute nel foglio d'istruzioni all'uso ed al montaggio, urti e cadute, esposizione del Prodotto ad umidità o condizioni termiche o ambientali estreme od a cambiamenti repentini di tali condizioni, corrosione, ossidazione, modifiche o riparazioni non autorizzate del Prodotto, riparazioni con uso di parti di ricambio non autorizzate, uso improprio, cattiva mancata manutenzione, manutenzione impropria rispetto a quanto indicato nel foglio d'istruzioni all'uso e al montaggio, montaggio non corretto, incidenti, azioni di cibi o bevande, azione di prodotti chimici, cause di forza maggiore.

In ogni caso **Foppa Pedretti S.p.A. declina ogni responsabilità per danni a persone o a cose, diversi dal Prodotto, quando tali danni siano causati da negligenza alle disposizioni / raccomandazioni / avvertenze contenute nel manuale o, in alternativa, nels "Foglio d'istruzioni all'uso e al Montaggio" che accompagna ogni Prodotto destinato al proprietario/ utilizzatore.** (come a titolo meramente esemplificativo, nel caso del Prodotto Lettino: "Sorvegliate costantemente il bambino. Controllate che lenzuola e coperte non coprano la testa del bambino...").

Foppa Pedretti S.p.A. declina, inoltre, ogni responsabilità per danni a persone o a cose quando la rottura dei suoi prodotti è causata dal deterioramento dei componenti del Prodotto, soggetti ad usura. Sono considerati componenti del Prodotto soggetti a usura tutti i componenti in materiale plastico.

Warnings	PAG 32
Components	PAG 36
Restrictions and requirements regarding the use of the product and vehicle seat	PAG 37
Use in the vehicle	PAG 38
Adjusting the height of the headrest and straps	PAG 39
Using the buckle	PAG 40
Adjusting the seat belt (harness)	PAG 40
Reclining the seat	PAG 40
How to install the ISOFIX system	PAG 40
Installation in the forward-facing position	PAG 41
Removing the car seat from the vehicle / removing the ISOFIX system	PAG 43
REMOVING THE HARNESS (Storing the safety harness away)	PAG 43
Mode a) installing with 3-point seat belt	PAG 44
Mode b) installing with 3-point seat belt together with isofix Connectors	PAG 45
Adjustment of "SAFE BODY PROTECTION" side protections	PAG 46
KID-PAD installation	PAG 46
Using the newborn reducer	PAG 46
Removing the lining	PAG 46
Maintenance and cleaning	PAG 47
Formal guarantee	PAG 48

WARNINGS**ATTENTION:**

- Before use, it is recommended that you carefully read the instructions, which you will need to follow strictly in order to have the highest levels of product safety.
- Store these instructions carefully for future reference. These instructions can be stored in the special compartment on the car seat during the period of use.
- Failure to follow the car seat installation instructions carefully could pose a risk to your baby.
- Do not use a car seat on the front seat where active airbags are fitted, as this can be dangerous. This risk does not apply to the side airbags.
- This car seat is approved according to the ECE R129/03 regulation for the transport of children between 76 cm and 150 cm in height, and can be installed:
 - In the forward-facing position (children between 76 and 105 cm in height), with the ISOFIX anchoring system + Top Tether.
 - In the forward-facing position (children between 100 and 150 cm in height), with the ISOFIX anchoring system + the vehicle 3-point seat belt or with the vehicle 3-point seat belt only.
- **IMPORTANT:** Do not use forward facing before the child's age exceeds 15 months. The car seat can be installed facing forward once the child is at least 76 cm tall.
- **NOTICE:** This is an i-Size Enhanced Child Restraint System. It is approved according to UN Regulation No. 129, for use in, i-Size compatible vehicle seating positions as indicated by vehicle manufacturers in the vehicle users' manual. If in doubt, consult either the Enhanced Child Restraint System manufacturer or the retailer.
- **NOTICE:** This is a i-Size booster seat Enhanced Child Restraint System. It is approved according to UN Regulation No. 129. for use primarily in "i-Size seating positions" as indicated by vehicle manufacturers in the vehicle user's manual. If in doubt, consult either the Enhanced Child Restraint System manufacturer or the retailer.
- **WARNING:** NEVER leave your child unattended – your child's safety is your responsibility.
- **WARNING:** Adult assembly required.
- **WARNING:** The child car seat must be fitted in accordance with the manufacturer's instructions. Incorrect installation could be dangerous.
- **WARNING:** Always ensure that new or occasional users [e.g. grandparents] have read the instructions or been taught the correct installation by someone who has read and understood the instructions.
- **WARNING:** Always keep this instruction manual with the child car seat, or in the vehicle in which you are carrying the child car seat. Some models of child car seat have a pocket to store the instructions.

WARNINGS

- **WARNING:** If in doubt regarding the installation and correct use of the car seat, contact the manufacturer of the child restraint device.

BEFORE STARTING

- **WARNING:** Do not fit the child car seat in a rearward facing position
- **WARNING:** Before installing the child car seat ensure that the passenger seat you are using is locked in the upright position.
- **WARNING:** Do not use the child car seat in the home - it has only been designed to be used in the car.
- **WARNING:** Do not leave loose/unsecured objects on the back seat of your car or the parcel shelf. They may be dangerous to your child if you are forced to brake suddenly.

WHEN USING THE CHILD CAR SEAT

- **WARNING:** Make sure that the child car seat is placed somewhere so that rigid items and plastic parts do not become trapped in doors or movable seat units when the seat is in everyday use.
- **WARNING:** Always use the vehicle's door child safety lock system, if one is available, to make it impossible for the child to open the car doors from inside.
- **WARNING:** Allow the child a break during long car journeys and make sure they don't get out of the car seat unaided and without supervision.
- **WARNING:** NEVER leave your child unattended – your child's safety is your responsibility.
- **WARNING:** Ensure that the child car seat is secured to the car seat at all times even when not in use.
- **WARNING:** The child car seat must be fitted securely to the passenger seat. Ensure that it is not loose or wobbly after you have fitted it.
- **WARNING:** The child seat shall not be used without the cover.
- **WARNING:** The seat cover should not be replaced with any other than the one recommended by the manufacturer, because the cover constitutes an integral part of the restraint performance.
- **WARNING:** Allow the child a break during long car journeys and make sure they don't get out of the car seat unaided and without supervision.
- **WARNING:** In the event of an emergency it is important to be able to release the child quickly (as defined by British Standards). This means that seat buckle cannot be fully tamper proof and you should actively discourage your child from playing with or using the buckle.

WARNINGS

- You should actively discourage your child from playing with or using the buckle.

SEAT BELT

- **WARNING:** NEVER use any load bearing contact points other than those described in these instructions.
- **WARNING:** Ensure that the lap section of the seatbelt or harness is worn low down, so that pelvis is firmly engaged. The harness must be tight enough, the space between the pectoral belt and the child's chest must not be more than two fingers thick. The abdominal belt of the harness should be in the lowest possible position to adequately restrain the child's pelvis.
- **WARNING:** Make sure that ALL the passengers in your vehicle have their seatbelts fastened, as unrestrained people can be very dangerous to the child in an accident..
- **WARNING:** NEVER use a seatbelt routing scheme that differs from these instructions.
- **WARNING:** The lap and diagonal seatbelt must be used at all times when your child is in the child car seat.

SUNLIGHT/HOT DAYS

- **WARNING:** Do not leave your child in the child car seat while parked in direct sunlight or on a hot day.
- **WARNING:** Do not subject the child car seat to prolonged direct sunlight as this may be dangerous for your child (the metal and plastic fittings could become hot) and may cause the fabric to fade. You can reduce this problem by covering the child car seat with a sheet when not in use.

SECOND HAND OR DAMAGED CHILD CAR SEATS AND SEATBELTS

- **WARNING:** Never buy a second hand child car seat. It may have unseen damage.
- **WARNING:** The manufacturer only guarantees this product when the original owner uses it.
- **WARNING:** You **MUST** replace the child car seat and your vehicles seatbelts if they become badly worn or amaged.
- **WARNING:** You **MUST** replace the child car seat if it is involved in an accident it may have unseen damage and may not protect your child as well as it should. At the very least send the child car seat to your retailer for inspection, together with the accident report.
- The FOPPAPEDRETTI company declines all responsibility for improper use of the product and for any use that does not comply with these instructions.

WARNINGS**IMPORTANT WARNING****from 76 to 105 cm (i-Size universal ISOFIX)**

- This is an i-Size Enhanced Child Restraint System. It is approved according to UN Regulation No. 129, for use in, i-Size compatible vehicle seating positions as indicated by vehicle manufacturers in the vehicle users' manual. "Run i-Size" can be used in all i-Size seating positions and in any ISOFIX seating positions. If in doubt, consult either the Enhanced Child Restraint System manufacturer or the retailer.
- From 76 cm to 105 cm it must be installed on seats equipped with the Isofix System and Top Tether.

From 100 cm to 150 cm (i-Size booster seat).

- This is a i-Size booster seat Enhanced Child Restraint System. It is approved according to UN Regulation No. 129, for use primarily in "i-Size seating positions" as indicated by vehicle manufacturers in the vehicle user's manual. "Run i-Size " can be use in all i-Size seating positions and, it can be used also in any UNIVERSAL seating position provided that it does not conflict with the interior of the car. If in doubt, consult either the Enhanced Child Restraint System manufacturer or the retailer.
- **WARNING! DO NOT use the Top Tether from 100 to 150 cm.**
- If the vehicle is not fitted with Isofix anchorage, the "Run i-Size" can be installed (in the 100-150 cm configuration) front-facing with a 3-point adult safety belt, approved according to UN/ECE Regulation No. 16 or equivalent.
- **WARNING!** When using the 3-point adult safety belt, make sure that the lap portion is positioned correctly on the pelvic area.

COMPONENTS

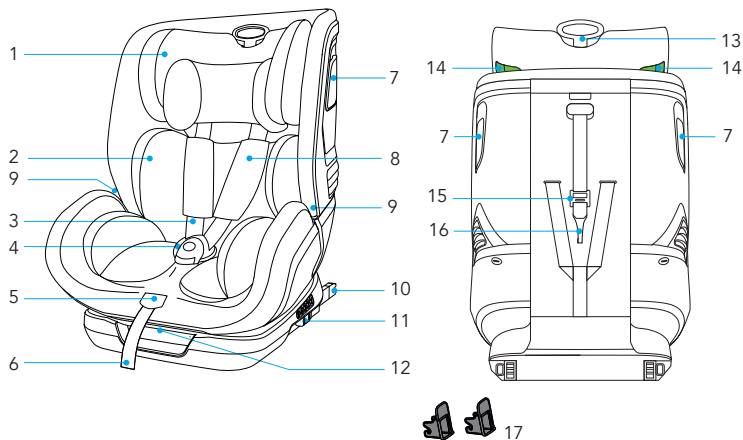

- | | |
|--|------------------------------------|
| 1. Headrest | 9. Lap belt guide |
| 2. Reducer | 10. ISOFIX connectors |
| 3. 5-point seat belt | 11. ISOFIX release button |
| 4. Buckle | 12. Lever to recline the seat |
| 5. Shoulder strap adjustment belt | 13. Headrest adjustment handle |
| 6. Lever to recline the seat | 14. Diagonal belt guide |
| 7. "SAFE BODY PROTECTION" side protections | 15. Top Tether adjuster |
| 8. Chest belt protection | 16. Top Tether anchoring carabiner |
| | 17. ISOFIX insert guide |

It is recommended to use the car seat with ISOFIX connectors if the vehicle is equipped with ISOFIX anchorage.

USE IN THE VEHICLE

RESTRICTIONS AND REQUIREMENTS REGARDING THE USE OF THE PRODUCT AND VEHICLE SEAT

WARNING! Follow the restrictions at all times:

- The car seat can be installed facing forward once the child is at least 76 cm tall.
- **IMPORTANT!** Do not use forward facing before the child's age exceeds 15 months.
- The car seat can be used on all i-Size approved vehicle seats (check the vehicle's instruction manual) and on seats of vehicles included in the "Vehicle compatibility list" given with the car seat.
- The vehicle seat must be forward facing. Never use this car seat on vehicle seats facing the sides or opposite to the direction of the driver's seat.

CAR SEAT	GROUP	INSTALLATION METHODS	TYPE
Run i-Size	76-105 cm	ISOFIX + Top Tether	i-Size
Run i-Size	100-150 cm	ISOFIX + 3-point Seat Belt	i-Size booster seat
Run i-Size	100-150 cm	3-point Seat Belt	i-Size booster seat

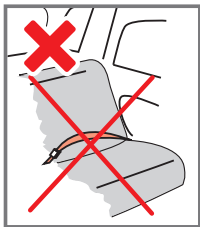
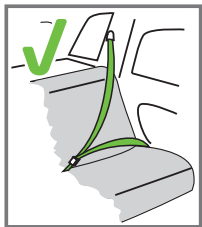

The car seat can be fitted only if the vehicles considered as suitable are equipped with 3-point seat belts approved pursuant to Regulation UN/ECE n.16 or other equivalent standards.

USE IN THE VEHICLE

The car seat can be installed as shown in the figure:

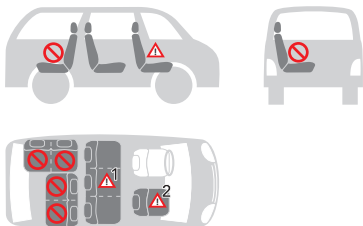

• Forward-facing	YES
• Rear-facing	NO
• With a 2-point seat belt The use of two-point seat belts significantly increases the risk of injury to the child in the event of an accident.	NO
• With 3-point seat belts The seat belt must be approved according to the ECE R16 regulation or other equivalent standards	YES
• With the ISOFIX anchoring system and Top Tether If a front airbag is fitted: slide the passenger seat very far back and check the instructions contained in the vehicle manual.	YES
• On the front passenger seat DO NOT USE ON PASSENGER SEATS EQUIPPED WITH ACTIVE FRONT AIRBAGS! The car seat can be attached to the front passenger seat using the ISOFIX systems, or alternatively without these, by following the same warnings as for these systems (slide the passenger seat backwards and consult the instructions in the vehicle user manual).	YES ²
• On the two rear side passenger seat	YES
• On the rear centre passenger seat The car seat can be used on the central rear passenger seat if it is equipped with a three-point seat belt.	YES ¹

(You must comply with local regulations in force in your country of residence).

USE IN THE VEHICLE

ADJUSTING THE HEIGHT OF THE HEADREST AND STRAPS

Adjusting the headrest correctly ensures maximum protection for your child when inside the car seat.

From 76 to 105 cm: When using the 5-point harness, the headrest must be adjusted so that there is a 1-finger (1 cm) space between the shoulder straps and the top of the shoulders.

IMPORTANT: Loosen the shoulder straps before adjusting the headrest. Adjusting the straps to a position lower or higher than the child's shoulders can compromise your child's safety.



From 100 to 150 cm: When using the 3-point vehicle seat belt, the headrest must be adjusted so that there is a two-finger space between the headrest and the child's shoulders. Make sure that the diagonal belt, when passing through the "diagonal belt guide loop" on the side of the headrest, is positioned at the shoulders and not at the child's neck.

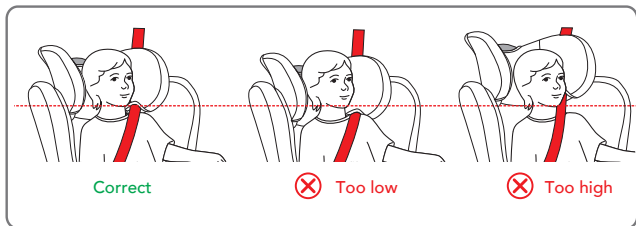

TO LOOSEN THE HARNESS

Press the adjustment button and at the same time grip the straps (chest belts) at the bottom, under the pads of the chest protectors, and pull them forwards to loosen them (fig. 1a, fig. 1b).

IMPORTANT: Do not pull on the shoulder pads.

HEADREST ADJUSTMENT

Pull the adjustment handle and lift the headrest, adjusting it according to the child's height (fig. 2a, 2b, 2c), press the handle on the headrest and lower the headrest, adjusting it according to the height of the child (fig. 3a, fig. 3b).

USE IN THE VEHICLE

In group 76-105cm, the adjustment of the headrest also changes the height of the shoulder straps.

USING THE BUCKLE

To attach the buckle: Hold together the central buckle tabs and insert them in the special slot inside the harness buckle. A “click” will indicate that it has attached correctly (fig. 4).

To release the buckle: Press the red button to remove the tabs from the central buckle (fig. 5).

ADJUSTING THE SEAT BELT (HARNESSES)

To loosen the harness: Press the adjustment button and at the same time grip the straps (chest belts) at the bottom, under the pads of the chest protectors, and pull them forwards to loosen them (fig. 6).

IMPORTANT: Do not pull on the shoulder pads.

Tightening the harness: Pull the harness adjustment strap so as to tighten it properly against the body of the child (fig. 7a, 7b). The harness is correctly tightened when the gap between the harness and the child is no greater than the thickness of your finger (1 cm) (fig. 4B).

👉 **NOTE:** check that the buckle is secured by tugging the shoulder and waist straps.

👉 **ATTENTION:** Do not twist or overlap the harness straps.

RECLINING THE SEAT

- **From 76 to 105 cm:** the seat of the car seat can be reclined in 5 different positions (pos. 1, 2, 3, 4, 5) fig. 8c;
- **From 100 to 150 cm:** the seat of the car seat can be reclined only in 1 position (fig.8c).

To adjust the tilt: Press the adjustment handle located under the front of the car seat and, holding it down, pull or push the seat forwards or backwards. Release the handle when the seat is in the desired position and make sure that it is locked correctly; you will hear a “click” when the seat has attached (fig. 8a, 8b, 8c).

HOW TO INSTALL THE ISOFIX SYSTEM

If your car does not have standard ISOFIX connector guides, insert those supplied with the car seat with the recess facing upwards in the two ISOFIX anchoring points in the car (fig. 9).

👉 **SUGGESTION:** The ISOFIX anchoring points are located between the seat and the backrest of the passenger seat.

Align the ISOFIX connectors with the anchoring points fixed to the vehicle passenger seat and press until you hear a “click”. The indicator on both brackets will turn green, confirming that they have attached (fig. 10, fig.11, fig. 12, fig. 13, fig.14, fig 15).

Check that both brackets are correctly fastened (fig. 16).

USE IN THE VEHICLE

Shake the car seat to be sure it is correctly fixed in place.

Push the car seat against the passenger seat, making sure that both ISOFIX connectors are extended in the same position.

INSTALLATION IN THE FORWARD-FACING POSITION

(Children between 76 and 105 cm in height, ISOFIX + Top Tether + harness)

Installation only on vehicles equipped with an ISOFIX anchoring system and Top Tether attachment.



WARNING! Using the car seat in the rear-facing position is mandatory for a child up to 15 months of age and 76 cm in height.

Press both sides of the adjustment/release button on the ISOFIX connectors simultaneously and extend the ISOFIX connectors (fig. 10).

Locate the ISOFIX attachments supplied with the vehicle.

If your car does not have standard ISOFIX connector guides, insert those supplied with the car seat, see paragraph "How to install the ISOFIX system".

Align the ISOFIX connectors with the anchoring points fixed to the vehicle passenger seat and press until you hear a "click". The indicator on both brackets will turn green, confirming that they have attached. Ensure that both brackets are correctly fastened (fig. 10, 11, 12, 13).

Push the car seat against the passenger seat, making sure that both ISOFIX connectors are extended in the same position. There must not be any space between the backrest of the passenger seat and the car seat (fig. 15).

Shake the car seat to be sure it is correctly fixed in place (fig. 16).

Grasp the Top Tether belt and, if necessary, lengthen the strap by pressing the appropriate locking button, extending it to the desired length (fig. 17).

Attach the upper fixing device of the "Top Tether" to the anchoring point indicated in the vehicle user manual (fig. 18).

Check that this icon is present inside the passenger compartment. 

Tighten the Top Tether belt until the indicator turns green (fig. 19). This indicates that the belt is tightened correctly. The Top Tether belt must pass over the backrest of the vehicle passenger seat, it must never pass over the headrest. If necessary, lift up or remove the headrest from the passenger seat.

Shake the car seat to be sure it is correctly fixed in place (fig. 21).

! ROLL UP THE EXCESS TOP TETHER BELT AND HIDE IT AWAY, TO PREVENT YOUR CHILD FROM PICKING IT UP AND PLAYING WITH IT, AS IT COULD BE EXTREMELY DANGEROUS.

USE IN THE VEHICLE

Press the adjustment button and at the same time grip the straps (chest belts) at the bottom, under the pads of the chest protectors, and pull them forwards to loosen them (fig. 22).

IMPORTANT: Do not pull on the shoulder pads.

See paragraph “Adjusting the seat belt (harness)”.

Press the red button on the central buckle to release the shoulder straps (fig. 23).

Place the shoulder straps on the sides of the car seat.

Place the child into the car seat (fig. 24). Place the straps over the child’s shoulders, join together the two belt tabs and hook them to the buckle (fig. 28).

IMPORTANT! Correct adjustment of the headrest ensures maximum protection for your child when they are inside the car seat.

When using the 5-point harness, the headrest must be adjusted so that there is 1 finger (1 cm) gap between the shoulder straps and the top of the shoulders.

IMPORTANT: Loosen the shoulder straps before adjusting the headrest

To attach the buckle: See paragraph “Using the buckle” (fig. 26).

Tightening the harness: See paragraph “Adjusting the seat belt (harness)” (fig. 27).

PRECAUTIONS TO MAKE SURE YOU HAVE CORRECTLY FASTENED THE CAR SEAT HARNESS

IMPORTANT



For the safety of your child, always make sure that:

- The harness belts are correctly adjusted according to the child’s height, and are correctly tightened;
- The chest straps are adjusted in the correct position;
- The harness belts are not twisted;
- The tabs are properly engaged in the buckle

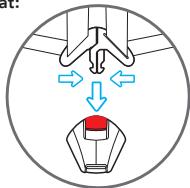

USE IN THE VEHICLE

REMOVING THE CAR SEAT FROM THE VEHICLE / REMOVING THE ISOFIX SYSTEM

Releasing the Top Tether: To release the Top Tether belt, press the button on the Top Tether belt-tightening adjuster and loosen the belt to reduce the tension (fig. 29). Unhook the belt anchoring carabiner.

Push the car seat against the backrest of the passenger seat (fig. 31).

At the same time press the ISOFIX release buttons and retract the ISOFIX connectors (fig. 32).

Remove the car seat from the vehicle (fig. 33).

REMOVING THE HARNESS (Storing the safety harness away)

Completely loosen the shoulder straps, see paragraph "*Adjusting the seat belt (harness)*" (fig.34)

Pull or press the handle on the headrest and, keeping it pulled or pressed, raise or lower the headrest, adjusting it according to the height of the child (fig. 35)

Press the red button on the central buckle to release the shoulder straps (fig. 36).

Unhook the press studs on the sides of the backrest fabric, place the shoulder straps on the back of the fabric. Place the buckle tips on the seat sides, in the lower part (fig 37, fig.38, fig. 39).

Lift up the seat cover fabric, pulling carefully and gently.

Unthread the buckle inwards from the slots in the fabric and padding and insert the buckle into the internal compartment. Replace the seat's cover correctly on the seat (fig. 40).

Reposition the internal padding correctly on the seat, attach the press studs (fig.41).

INSTALLATION IN THE FORWARD-FACING POSITION (Children between 100 and 150 cm in height, 3-point seat belt or ISOFIX + 3-point seat belt)

It is recommended that you use the 5-point harness for as long as possible. When the growing child reaches a height of 100 cm, the car seat must be transformed for use with children between 100 and 150 cm in height. In this configuration, it is necessary to remove the 5-point seat belt (harness) supplied with the car seat.

See paragraph "*REMOVING THE HARNESS (Storing the safety harness away)*".

Only suitable for use in vehicles equipped with 3-point static or retractor seat belts, approved according to regulation UN/ ECE no.16 or other equivalent standards.

Adjust the seat inclination to position 1 only. The use of other inclinations is not allowed.

USE IN THE VEHICLE

Mode A) INSTALLING WITH 3-POINT SEAT BELT

Press the ISOFIX release buttons and retract the ISOFIX connectors (fig. 42).

Place the car seat on the car's seat.

Push the car seat against the backrest of the passenger seat. There must not be any space between the backrest of the passenger seat and the car seat (fig. 43).

Pass the diagonal part of the 3-point seat belt behind the headrest of the car seat and through the green diagonal belt guide (A) located on the lower part of the headrest, on the retractor side (fig. 44).

Place the child into the car seat (fig. 45). Pull or press the handle on the headrest and, keeping it pulled or pressed, raise or lower the headrest, adjusting it according to the height of the child (fig. 46a, fig. 46b). Make sure that it is correctly locked in the chosen position (see par. "Headrest adjustment").

Pull out the 3-point seat belt of the vehicle and, passing it over the front of your child, attach the vehicle's seat belt by inserting the tip into the buckle (B). A "click" will indicate that it is attached correctly (fig. 47, 48, 49).

WARNING! The vehicle's seat belt buckle must not be placed in the lower guide of the lap belt passage.

Insert the diagonal belt and the lap belt into the lower loop from the side near the fastening buckle of the vehicle's seat belt (C).

Thread the lap belt on the opposite side of the car seat into the lap belt loop (D) (fig.49).

WARNING! The lap belt must run as low as possible over your baby's pelvis.

Insert the diagonal belt into the belt guide loop (A), making sure it is not twisted.

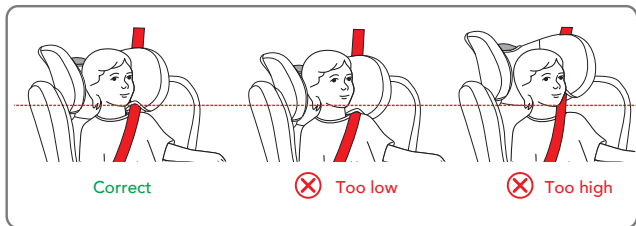

NOTE: When using the 3-point vehicle seat belt, the headrest must be adjusted so that there is a two-finger space between the headrest and the child's shoulders. Make sure that the diagonal belt, when passing through the "diagonal belt guide loop" on the side of the headrest, is positioned at the shoulders and not at the child's neck.

Tighten the belt as shown in the figure 49. Make sure that you have positioned the lap belt as low as possible on the child's pelvis, and that it has been inserted in the belt guides of the lap seat belt and that you have correctly attached the buckle.

The diagonal belt must pass through the diagonal belt guide.

USE IN THE VEHICLE

Mode B) INSTALLING WITH 3-POINT SEAT BELT TOGETHER WITH ISOFIX CONNECTORS

Press both sides of the adjustment/release button on the ISOFIX connectors simultaneously and extend the ISOFIX connectors (fig. 50)

Locate the ISOFIX attachments supplied with the vehicle.

If your car does not have standard ISOFIX connector guides, insert those supplied with the car seat, see paragraph "How to install the ISOFIX system" (fig. 51).

Align the ISOFIX connectors with the anchoring points fixed to the vehicle passenger seat and press until you hear a "click". The indicator on both brackets will turn green, confirming that they have attached (fig. 52, 53, 54).

Ensure that both brackets are correctly fastened.

Push the car seat against the passenger seat, making sure that both ISOFIX connectors are extended in the same position. Shake the car seat to be sure it is correctly fixed in place (fig. 56, 57). There must not be any space between the backrest of the passenger seat and the car seat.

Pass the diagonal part of the 3-point seat belt behind the headrest of the car seat and through the green diagonal belt guide (A) located on the lower part of the headrest, on the retractor side (fig. 58).

Place the child into the car seat (fig. 59). Pull or press the handle on the headrest and, keeping it pulled or pressed, raise or lower the headrest, adjusting it according to the height of the child (fig. 60a, fig. 60b). Make sure that it is correctly locked in the chosen position (see par. "Headrest adjustment").

Pull out the 3-point seat belt of the vehicle and, passing it over the front of your child, attach the vehicle's seat belt by inserting the tip into the buckle (B). A "click" will indicate that it is attached correctly (fig. 61, 62, 63).

WARNING! The vehicle's seat belt buckle must not be placed in the lower guide of the lap belt passage.

Insert the diagonal belt and the lap belt into the lower loop from the side near the fastening buckle of the vehicle's seat belt (C).

Thread the lap belt on the opposite side of the car seat into the lap belt loop (D) (fig.63).

WARNING! The lap belt must run as low as possible over your baby's pelvis.

Insert the diagonal belt into the belt guide loop (A), making sure it is not twisted.

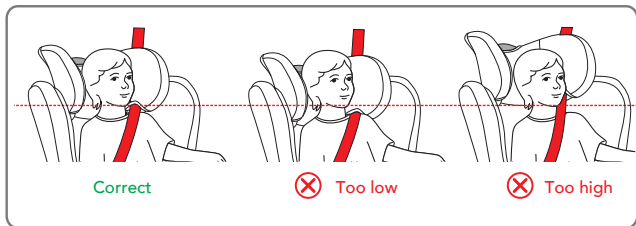

USE IN THE VEHICLE

 **NOTE:** When using the 3-point vehicle seat belt, the headrest must be adjusted so that there is a two-finger space between the headrest and the child's shoulders. Make sure that the diagonal belt, when passing through the "diagonal belt guide loop" on the side of the headrest, is positioned at the shoulders and not at the child's neck.

Tighten the belt as shown in the figure 63. Make sure that you have positioned the lap belt as low as possible on the child's pelvis, and that it has been inserted in the belt guides of the lap seat belt and that you have correctly attached the buckle. The diagonal belt must pass through the diagonal belt guide.

ADJUSTMENT OF "SAFE BODY PROTECTION" SIDE PROTECTIONS

The car seat protects the child in case of side impact. For additional child protection in the event of side impact, the "SAFE BODY PROTECTION" device can be further extended on the door side of the vehicle.

To extend the "SAFE BODY PROTECTION" press on the device. To close the "SAFE BODY PROTECTION", press on the device again, see figure 64.

If the SAFE BODY PROTECTION cannot be extended on the door side, the car seat can be used with both protections closed.

KID-PAD INSTALLATION

The KID-PAD is a device that must ALWAYS be installed on the diagonal vehicle seat belt to ensure proper protection in the event of an impact.

Position the diagonal belt under the two Velcro straps of the KID-PAD (fig. 65), close the KID-PAD on itself (fig. 66) making sure that the shaped part is positioned between the chin and the chest of the child (fig. 67).

WARNING! The KID-PAD must ALWAYS be used.

USING THE NEWBORN REDUCER

The seat reducer is designed for use with newborns, to ensure greater comfort and stability and provide a more reclined position, preventing their head from falling forwards. The complete reducer must be used until the child reaches 87 cm (fig 68).

REMOVING THE LINING (fig. 69)

Loosen the harness and remove the reducer if it is being used.

Lift up the headrest to the highest position.

Remove it, carefully pulling the fabric off from the headrest.

Remove it, carefully pulling the fabric off from the frame, starting from one side, being careful while removing the fabric from the lap belt guide.

Remove the leg separator harness from the lining and take off the fabric.

To put the lining back on, follow the reverse procedure.

MAINTENANCE AND CLEANING

MAINTENANCE AND CLEANING

Only use original linings, as these components are of fundamental importance for the device to function correctly. Do not use the car seat without the lining.

Cleaning

The **lining** can be removed and washed in a washing machine with a mild detergent, using the delicate fabric cycle (30°C). Follow the washing instructions shown on the label. The colours may fade if washed at temperatures above 30°C. Never spin dry or tumble dry (as the fabric could become detached from the padding).

The **plastic parts** may be cleaned with water and soap. Do not use harsh detergents (such as solvents).

The **harness** may be removed and washed with soap and warm water.

MAINTENANCE AND CLEANING

IMPORTANT: The lining is a fundamental component for your child's safety. Never use the car seat without the lining, nor replace it with other products which have not been approved, so as to avoid endangering the child's safety or compromising the proper functioning of the device.

Washing instruction:

The lining can be removed, washed at 30°C and hung out to dry.

FORMAL GUARANTEE

The contents of this document as stated below will come into effect as from 01.01.2005 and replace, on every account and in full, any previous message referring to the guarantee provided by Foppa Pedretti S.p.A.

FORMAL GUARANTEE

Foppa Pedretti S.p.A. the head office of which is located at n. 11 Via Volta, Grumello del Monte (Italy), guarantees directly to the Consumer that this brand new product is free of faults with regard to the materials, design and manufacture and that it complies with the characteristics as declared by the manufacturer. This formal guarantee is valid in all Member Countries of the European Union and it neither excludes nor limits the Consumer's rights in accordance with mandatory measures provided for by the law with regard to the Retailer of the Product.

To take advantage of this formal guarantee, the Consumer must return the faulty product to the Retailer, presenting to the same the proof of purchase of the Product which must clearly show the Retailer's address, the date of purchase of the Product with the Retailer's stamp and signature and an indication of the Product itself or, alternatively, the receipt which must not have been altered and which must clearly show the same information as that referred to above.

The formal guarantee is valid for twelve (12) months from the date of purchase of the Product. During this period, Foppa Pedretti S.p.A. will repair or replace the faulty product, at its own discretion. The formal guarantee is granted to the end buyer of the Product (Consumer) and it neither excludes nor limits the mandatory rights of the Consumer as provided for by the law and/or the rights that the Consumer may have with regard to the Dealer/Retailer of the Product.

EXCLUSIONS TO THE FORMAL GUARANTEE.

The formal guarantee is excluded in the case of damage caused to the Product for the following reasons: if the product is used in a way that does not comply with the information contained in the use and assembly instruction sheet, if the product is knocked or dropped, if the Product is exposed to humidity or extreme heat or environmental conditions, or to sudden changes in the same, corrosion, oxidization, unauthorized alterations or repairs to the Product, repairs using unauthorised spare parts, improper use, improper maintenance or failure to carry out the same, improper maintenance compared to the information given on the use and assembly instruction sheet, incorrect assembly, accidents, damage caused by food or drink, damage caused by chemical products, cases of force majeure.

In any case, Foppa Pedretti S.p.A. declines all responsibility for damage caused to persons or to property, other than the Product, when such damage is caused by a failure to comply with the instructions/advice/warnings contained in the manual or, alternatively, in the use and assembly instruction sheet provided with each Product for the owner/user. (Purely as an example, in the case of a cot: "Check your baby constantly. Make sure that the sheets and blankets do not cover the baby's head...").

Furthermore, Foppa Pedretti S.p.A. declines all responsibility for damage to persons and to property when the breakage of its products is due to a deterioration in the components of the Product that are subject to wear. All the components of the Product made of plastic are considered to be components subject to wear.

Avertissements	PAG 50
Composants fournis de série	PAG 56
Limitations et conditions d'utilisation relatives au siège-auto	PAG 57
Utilisation du siège-auto	PAG 58
Réglage de la hauteur de l'appuie-tête et des bretelles	PAG 59
Utilisation de la boucle	PAG 60
Réglage des ceintures de sécurité, harnais	PAG 60
Incliner l'assise	PAG 60
Comment installer le système ISOFIX	PAG 60
Installation dans le sens de la marche	PAG 61
Retirer le siège-auto du véhicule / retirer du système ISOFIX	PAG 63
Retirer le harnais (rangement des ceintures de sécurité)	PAG 63
Modalités A - installation avec ceinture de sécurité à 3 points	PAG 64
Modalités B - installation avec ceinture de sécurité à 3 points associée aux connecteurs ISOFIX	PAG 65
Réglage des protections latérales "SAFE BODY PROTECTION"	PAG 66
Installation du KID-PAD	PAG 67
Utilisation du réducteur	PAG 67
Retirer la housse	PAG 67
Entretien et nettoyage	PAG 68
Garantie conventionnelle	PAG 69

AVERTISSEMENTS

ATTENTION:

- Avant toute utilisation, il est recommandé de lire attentivement les instructions d'utilisation que vous devrez suivre scrupuleusement, afin de garantir une sécurité maximale du siège-auto.
- Conservez soigneusement ces instructions d'utilisation pour toute référence ultérieure. Ces instructions peuvent être conservées dans le compartiment approprié du siège-auto durant sa période d'utilisation.
- Le non-respect des instructions de montage du siège-auto pourrait entraîner des risques pour l'enfant.
- N'utilisez pas de siège-auto sur le siège avant en présence d'airbags frontaux activés, car cela pourrait être dangereux. Ce risque ne s'applique pas aux sièges avec des airbags latéraux.
- Ce siège auto est homologué aux termes du règlement ECE R129/03 pour le transport d'enfants d'une hauteur comprise entre 76 et 150 cm. Il peut être installé :
 - Dans le sens de la marche (enfants d'une hauteur allant de 76 à 105 cm), avec ancrage ISOFIX + Top Tether.
 - Dans le sens de la marche (enfants d'une hauteur allant de 100 à 150 cm), avec ancrage ISOFIX + ceinture de sécurité à 3 points du véhicule ou seulement avec la ceinture à 3 points du véhicule.
- **IMPORTANT:** Ne pas installer le siège-auto face à la route tant que l'enfant n'a pas atteint l'âge de 15 mois. Le siège-auto peut être installé face à la route à partir de 76 cm.
- **AVERTISSEMENT:** Ceci est un système de retenue avancé « i-Size » pour enfants. Il est homologué selon la norme n° 129 pour une utilisation dans des véhicules sur les sièges « compatibles i-Size », selon les indications fournies par les constructeurs automobiles dans le manuel d'utilisation du véhicule. En cas de doute, consulter le fabricant ou le revendeur du système de retenue pour enfants.
- **AVERTISSEMENT:** Ceci est un système de retenue avancé pour enfants classé rehausseur i-Size. Il est homologué selon la norme n° 129 pour l'utilisation dans des véhicules sur les sièges « compatibles à système i-Size », selon les indications fournies par les constructeurs automobiles dans le manuel d'utilisation du véhicule. En cas de doute, consulter le fabricant ou le revendeur du système de retenue pour enfants.
- **AVERTISSEMENT :** Ne jamais laisser l'enfant sans surveillance dans le siège-auto.
- **AVERTISSEMENT :** Un adulte doit se charger de l'installation.
- **AVERTISSEMENT :** Il est important d'installer correctement le siège-auto pour garantir la sécurité de l'enfant. Une mauvaise mise en place peut compromettre la sécurité de l'enfant.

AVERTISSEMENTS

- **AVERTISSEMENT** : Toujours s'assurer que les personnes utilisant le produit, même occasionnellement (par ex. : les grands-parents), ont lu les instructions d'utilisation ou qu'une personne ayant lu ces indications leur a expliqué comment bien poser et utiliser le produit.
- **AVERTISSEMENT** : Toujours garder ce manuel à portée de main, en le conservant avec le produit.
- **AVERTISSEMENT** : En cas de doutes concernant l'installation et la bonne utilisation du siège-auto, contacter le fabricant du dispositif de retenue pour enfants.

AVANT UTILISATION

- **AVERTISSEMENT** : Ne pas installer le siège-auto sur des sièges orientés vers l'arrière du véhicule ou vers le côté.
- **AVERTISSEMENT** : Avant d'installer le siège-auto, s'assurer que le dossier du siège passager utilisé est bloqué en position verticale.
- **AVERTISSEMENT** : Ne pas utiliser le siège-auto à la maison comme chaise. Il est conçu pour être utilisé dans le véhicule.
- **AVERTISSEMENT** : S'assurer que les bagages ou autres objets, susceptibles de provoquer des ecchymoses ou des blessures à l'occupant du siège-auto en cas d'accident, sont bien fixés.

LORS DE L'UTILISATION DU SIÈGE-AUTO

- **AVERTISSEMENT** : Les éléments rigides et en plastique du dispositif de retenue doivent être positionnés et fixés de sorte qu'ils ne restent pas coincés entre les sièges ou entre les portières pendant l'utilisation quotidienne du produit..
- **AVERTISSEMENT** : Si le véhicule en est équipé, utiliser le dispositif de verrouillage des portières depuis l'intérieur. Il empêchera l'enfant d'ouvrir la portière.
- **AVERTISSEMENT** : Faire une courte pause lors d'un long voyage, afin que l'enfant puisse se détendre et prendre l'air.
- **AVERTISSEMENT** : Ne pas laisser l'enfant sans surveillance dans un dispositif de retenue.
- **AVERTISSEMENT** : Le siège-auto doit toujours être fixé au siège, même s'il n'est pas utilisé.
- **AVERTISSEMENT** : Après le montage, s'assurer que le siège-auto est bien fixé au siège et ne pivote pas. Si la ceinture du véhicule s'est détachée, repositionner et réinstaller le siège-auto.
- **AVERTISSEMENT** : Le siège-auto doit toujours être fixé au siège, même s'il n'est pas utilisé.

AVERTISSEMENTS

- **AVERTISSEMENT** : Ne pas utiliser le dispositif de retenue pour enfants sans la housse.
- **AVERTISSEMENT** : Ne pas remplacer la housse par une autre que celle qui est recommandée par le fabricant, étant donné que cela aurait un impact direct sur le fonctionnement du dispositif de retenue.
- **IMPORTANT** : Pendant les longs trajets, faire des arrêts à intervalles réguliers et vérifier que le siège-auto est correctement installé et que les ceintures ne se sont pas détachées.
- **AVERTISSEMENT** : En cas d'urgence, il est important de détacher rapidement la boucle pour libérer l'enfant. La boucle est donc facile à ouvrir et ne doit pas être recouverte. Apprendre à l'enfant à ne pas jouer avec la boucle.
- **AVERTISSEMENT** : Ne pas placer de tissus (une serviette ou un oreiller par exemple) sous le siège-auto, entre le siège et le siège-auto, puisqu'en cas d'accident, cela pourrait compromettre la sécurité du produit.
- **AVERTISSEMENT** : En hiver, veiller à ne pas installer l'enfant dans le siège-auto avec des vêtements trop volumineux. Des vêtements surdimensionnés peuvent entraîner un mauvais réglage des bretelles. En cas d'accident, les bretelles pourraient ne pas retenir correctement l'enfant. Si nécessaire, chauffer l'habitacle ou utiliser une couverture, à placer sur le harnais, pour réchauffer l'enfant.
- En cas d'exposition à des températures élevées, les éléments métalliques et en plastique pourraient être chauds au toucher. Il est donc recommandé de couvrir le siège-auto lorsque la voiture est garée au soleil.
- **AVERTISSEMENT** : S'assurer d'immobiliser les objets mobiles, tels que les bagages ou les livres, à l'intérieur du véhicule. Ils pourraient causer des blessures en cas d'accident.
- **AVERTISSEMENT** : Ne pas déposer de bagages sur la plage arrière sans les fixer: en cas d'accident, ils pourraient provoquer de graves blessures aux passagers.
- **AVERTISSEMENT**: Avant l'emploi, s'assurer que tous les dispositifs de blocage ont été accrochés correctement.
- Ne pas utiliser de pièces de rechange ou accessoires qui n'ont pas été fournis ou approuvés par le fabricant, car cela pourrait compromettre la sécurité de l'article.
- Après un éventuel accident, le siège-auto pourrait perdre ses caractéristiques de sécurité à cause des dommages subis, même si ces derniers ne sont pas immédiatement visibles. Il est donc recommandé de le remplacer. Seul le fabricant peut garantir que le siège-auto est conforme aux exigences de sécurité, à condition qu'il s'agisse d'un modèle original.
- Ne modifiez pas le siège-auto, afin de ne pas compromettre la sécurité générale.

AVERTISSEMENTS

- Il est recommandé de ne pas enlever les logos/étiquettes du siège-auto, afin
- AVERTISSEMENTS d'éviter d'endommager sa housse de revêtement.
- Utilisez le siège-auto même sur des trajets courts. C'est en effet durant ce type de déplacements que se produisent la plupart des accidents.
- Vérifiez, avant l'achat, que le siège-auto est compatible avec votre véhicule.
- En cas de longs voyages, il est conseillé de faire des pauses, de manière à ce que l'enfant puisse se détendre.
- Montrez le bon exemple et attachez toujours votre ceinture de sécurité.
- Recommandez à l'enfant de ne jamais jouer avec la boucle du harnais.

CEINTURE DE SÉCURITÉ

- AVERTISSEMENT: Utiliser uniquement les points d'ancrage mentionnés dans ce manuel.
- AVERTISSEMENT : S'assurer que le harnais du siège-auto est bien réglé par rapport à la taille de l'enfant. Le harnais doit être suffisamment serré : l'écart entre les bretelles et la poitrine de l'enfant ne doit pas dépasser l'épaisseur de deux doigts.
- Veillez à ce que la ceinture de sécurité abdominale soit positionnée. Veillez à ce que la ceinture de sécurité abdominale soit positionnée aussi bas que possible pour que le bassin de l'enfant soit bien maintenu en cas mouvements brusques
- AVERTISSEMENT: S'assurer que tous les passagers de la voiture utilisent leur ceinture de sécurité, tant pour se protéger que pour éviter de blesser l'enfant durant le voyage, en cas de freinages brusques ou accidents.
- AVERTISSEMENT: Il est interdit d'utiliser des points d'ancrage autres que ceux reportés dans ce manuel d'instructions et indiqués sur le système de retenue pour enfants.
- AVERTISSEMENT : Quand il est installé dans le siège-auto, l'enfant doit toujours être fixé, même pour de courts trajets.

EXPOSITION À LA LUMIÈRE DU SOLEIL / JOURS CHAUDS

- AVERTISSEMENT : Ne JAMAIS laisser l'enfant installé dans le siège-auto quand le véhicule est garé, en particulier s'il est exposé à la lumière directe du soleil ou par une journée chaude.
- AVERTISSEMENT : Ne JAMAIS laisser le siège-auto exposé au soleil pendant des heures, dans la mesure où il pourrait être dangereux pour votre enfant. Les pièces en métal et en plastique peuvent devenir brûlantes. Le tissu peut se décolorer. Couvrir le siège-auto avec une serviette si le véhicule est garé au soleil.

AVERTISSEMENTS

SIÈGE-AUTO D'OCCASION OU SIÈGES-AUTO ENDOMMAGÉS

- **AVERTISSEMENT** : Ne JAMAIS acheter un siège-auto d'occasion qui a déjà été utilisé. Il peut présenter des dégâts ou des brèches internes qui ne sont pas visibles.
- **IMPORTANT** : La garantie du fabricant s'applique exclusivement à la première utilisation du produit et ne concerne que le premier propriétaire.
- **AVERTISSEMENT** : Il est nécessaire de remplacer les ceintures de sécurité du véhicule si elles sont endommagées ou usées pendant l'utilisation.
- **AVERTISSEMENT** : Il est nécessaire de remplacer le siège-auto s'il a subi un choc violent, un accident pouvant avoir provoqué une brèche interne non visible ou en cas d'usure.
- La société FOPPAPEDRETTI décline toute responsabilité en cas d'utilisation inadaptée du produit et pour tout usage non conforme de ces instructions.

AVERTISSEMENT IMPORTANT

De 76 cm a 105 cm (i-Size ISOFIX Universel)

- Ceci est un système de retenue avance " i-Size" pour enfants. Homologue conformément au règlement n° 129/03, il est destiné à être utilisé dans des véhicules sur des sièges "compatibles avec les systèmes de retenue i-Size", comme indique par le constructeur dans le manuel d'utilisation du véhicule. "Run i-Size" peut être installé sur tous les sièges-auto homologues i-Size et sur tous les sièges-auto homologues ISOFIX. En cas de doute, consulter le fabricant ou le revendeur du système de retenue pour enfants.
- De 76 cm a 105 cm, l'installation doit se faire sur des sièges équipés du système Isofix et Top Tether.

De 100 cm a 150 cm (i-Size booster seat)

- Ceci est un système de retenue avance pour enfants classe rehausseur "i-Size". Homologue conformément au règlement n° 129/03, il est destiné à être utilisé dans des véhicules sur des sièges "compatibles avec les systèmes de retenue i-Size", comme indique par le constructeur dans le manuel d'utilisation du véhicule. "Run i-Size" peut être installé sur tous les sièges-auto homologues i-Size et sur tous les sièges-auto homologues UNIVERSEL à condition qu'il n'interfère pas avec les éléments intérieurs de la voiture. En cas de doute, consulter le fabricant ou le revendeur du système de retenue pour enfants.
- **AVERTISSEMENT! NE PAS utiliser le Top Tether de 100 a 150 cm.**
- Si le véhicule n'est pas équipé d'un système de fixation Isofix, "Run i-Size" (en configuration 100-150 cm) peut être installé face à la route avec la ceinture de

AVERTISSEMENTS

securite 3 points, conforme a la reglementation UN/ECE n° 16 ou a d'autres normes equivalentes.

- **AVERTISSEMENT!** Lors de l'utilisation de la ceinture a trois points du vehicule, s'assurer que la section abdominale repose correctement sur le bassin de l'enfant.

COMPOSANTS FOURNIS DE SÉRIE

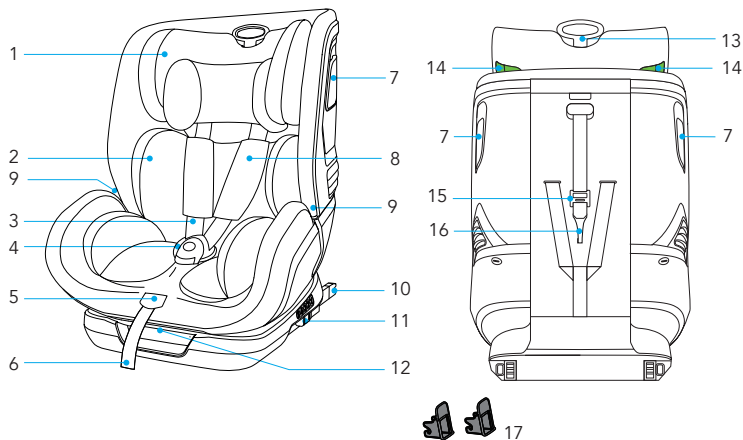

- | | |
|---|--|
| 1. Tête | 10. Connecteurs ISOFIX |
| 2. Réducteur | 11. Bouton de décrochage ISOFIX |
| 3. Ceinture de sécurité à 5 points | 12. Levier d'inclinaison de l'assise |
| 4. Boucle | 13. Poignée de réglage de l'appui-tête |
| 5. Sangle de réglage des bretelles | 14. Guide pour la ceinture pectorale |
| 6. Levier d'inclinaison de l'assise | 15. Dispositif de réglage Top Tether |
| 7. Protections latérales "SAFE BODY PROTECTION" | 16. Mousqueton pour l'ancrage Top Tether |
| 8. Protection ceinture pectoral | 17. Guide du connecteur ISOFIX |
| 9. Guide pour la ceinture abdominale | |

Il est recommandé d'utiliser le siège-auto avec les connecteurs ISOFIX, si le véhicule est équipé d'un accrochage ISOFIX.

UTILISATION DU SIÈGE-AUTO

LIMITATIONS ET CONDITIONS D'UTILISATION RELATIVES AU SIÈGE-AUTO

ATTENTION ! Respecter scrupuleusement les limitations suivantes:

- Ce siège-auto peut être installé face à la route à partir de 76 cm.
- **IMPORTANT!** Ne pas installer le siège-auto face à la route tant que l'enfant n'a pas atteint l'âge de 15 mois.
- Le siège-auto peut être utilisé sur tous les sièges des véhicules homologués i-Size (vérifier la notice d'utilisation du véhicule) et sur les sièges des véhicules indiqués dans la "Liste de compatibilité des véhicules" fournie avec le siège-auto.
- Le siège de la voiture doit être orienté dans le sens de la marche. Ne jamais utiliser ce siège-auto sur des sièges orientés latéralement ou dos à la route.

SIÈGE-AUTO	GROUPE	MÉTHODE D'INSTALLATION	TYPE
Run i-Size	76-105 cm	ISOFIX + Top Tether	i-Size
Run i-Size	100-150 cm	ISOFIX + Ceinture à 3 points	i-Size booster seat
Run i-Size	100-150 cm	Ceinture à 3 points	i-Size booster seat

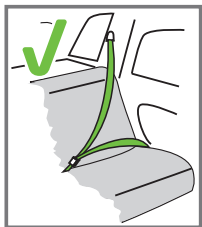



Il ne peut être installé que si les véhicules jugés adaptés sont équipés de ceintures de sécurité à 3 points, homologuées aux termes de la Réglementation ECE n°16 ou d'autres règles équivalentes.

UTILISATION DU SIÈGE-AUTO

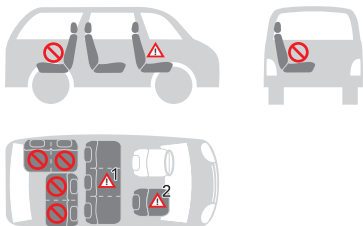
Le siège-auto peut être installé comme indiqué sur la figure :



• Orientation dans le sens de la marche	OUI
• Dans la direction opposée au sens de la marche	NON
• Avec des ceintures de sécurité à 2 points L'utilisation de ceintures de sécurité à deux points augmente significativement le risque de blessures pour l'enfant en cas d'accident.	NON
• Avec des ceintures de sécurité à 3 points La ceinture de sécurité doit être homologuée conformément au règlement ECE R16 ou aux autres normes équivalentes.	OUI
• Avec système d'ancrage ISOFIX et Top Tether En présence d'airbag frontal activé : faites glisser le plus possible le siège du passager vers l'arrière et référez-vous aux instructions du manuel du véhicule.	OUI
• Sur le siège passager avant NE PAS UTILISER SUR LES SIÈGES PASSAGERS ÉQUIPÉS D'AIRBAGS AVANT ACTIFS! Le siège passager avant peut, ou non, être combiné avec des systèmes ISOFIX, avec les mêmes avertissements relatifs à ces systèmes (faire glisser le siège vers l'arrière et consulter les instructions du manuel d'utilisation du véhicule).	OUI  ²
• Sur l'un des deux sièges latéraux arrière	OUI
• Sur le siège central arrière Le siège-auto peut être utilisé sur le siège central arrière s'il est doté d'une ceinture de sécurité à trois points.	OUI  ¹

(Respectez scrupuleusement les réglementations en vigueur dans le pays de résidence).

UTILISATION DU SIÈGE-AUTO

RÉGLAGE DE LA HAUTEUR DE L'APPUIE-TÊTE ET DES BRETelles

Un réglage correct de l'appuie-tête garantit une protection maximale à l'enfant installé dans le siège-auto.

De 76 a 105 cm: Lors de l'utilisation du harnais à 5 points, l'appuie-tête doit être réglé de sorte qu'il y ait un espace équivalent à 1 doigt (1 cm) entre les bretelles et la partie supérieure des épaules.

IMPORTANT : Desserrer les bretelles des épaules avant de procéder au réglage de l'appuie-tête. Le réglage des bretelles dans une position inférieure ou supérieure par rapport aux épaules de l'enfant peut compromettre sa sécurité.



De 100 a 150 cm: Lors de l'utilisation de la ceinture de sécurité à trois points du véhicule, l'appuie-tête doit être réglé de telle sorte qu'il y ait un espace équivalent à deux doigts entre l'appuie-tête et les épaules de l'enfant. Veiller à ce que la ceinture de sécurité pectorale, en passant par le « Passant pour la ceinture pectorale » sur le côté de l'appuie-tête, soit placée à la hauteur des épaules et non au niveau du cou de l'enfant.

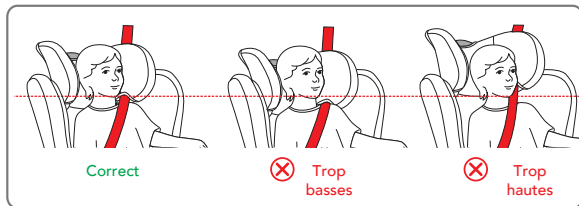

POUR DESSERRER LE HARNAIS

Appuyer sur le bouton de réglage et saisir simultanément les bretelles (ceintures pectorales) en bas, sous le rembourrage des protections pectorales et les tirer vers l'avant pour les desserrer (fig.1a, fig.1b).

IMPORTANT : Ne pas tirer sur les bretelles en saisissant le rembourrage de protections pectorales.

RÉGLAGE DE L'APPUIE-TÊTE

Tirez la poignée de réglage et soulevez l'appuie-tête en le réglant en fonction de la taille de l'enfant (fig. 2a, 2b, 2c), appuyez sur la poignée de l'appuie-tête et abaissez

UTILISATION DU SIÈGE-AUTO

l'appui-tête en l'ajustant en fonction de la taille de l'enfant. (fig.3a, fig. 3b).

Dans le groupe 76-105cm, le réglage de l'appui-tête ajuste aussi la hauteur des bretelles.

UTILISATION DE LA BOUCLE

Pour accrocher la boucle: Faire correspondre les languettes de la boucle centrale (fig. 3A, 3B et les insérer dans le logement de la boucle du harnais. Un « clic » confirmera le verrouillage (fig. 4).

Pour détacher la boucle: Appuyer sur le bouton rouge pour retirer les languettes de la boucle centrale (fig. 5).

RÉGLAGE DES CEINTURES DE SÉCURITÉ, HARNAIS

Pour desserrer le harnais: Appuyer sur le bouton de réglage et saisir simultanément les bretelles (ceintures pectorales) en bas, sous le rembourrage des protections pectorales et les tirer vers l'avant pour les desserrer (fig. 6).

IMPORTANT : Ne pas tirer sur les bretelles en saisissant le rembourrage de protections pectorales.

Serrer le harnais: Tirez la sangle de réglage du harnais, de manière à le serrer correctement contre le corps de l'enfant (fig. 7a, 7b). Si le harnais est bien serré, l'espace entre ce dernier et l'enfant ne doit pas dépasser l'épaisseur d'un doigt (1 cm).

🔧 NOTE: Veillez à ce que le harnais soit correctement attaché en essayant de tirer les bretelles vers le haut.

ATTENTION: Ne pas torsader et ne pas superposer les sangles du harnais.

INCLINER L'ASSISE

- **De 76 a 105 cm:** le siège-auto peut être incliné dans 5 positions différentes (pos. 1, 2, 3, 4, 5)
- **De 100 a 150 cm:** le siège du siège auto ne peut être incliné que dans 1 position.

Pour régler l'inclinaison : Appuyer sur le levier de réglage situé sous la partie avant du siège où se trouve le siège-auto et, tout en le maintenant enfoncé, tirer ou pousser le siège vers l'avant ou l'arrière. Relâcher le levier dans la position désirée et s'assurer que le siège est bien bloqué. Le dispositif émettra un « clic » quand le verrouillage est en place (fig. 8a, 8b, 8c).

COMMENT INSTALLER LE SYSTÈME ISOFIX

Si le véhicule n'est pas équipé de guides de fixation ISOFIX de série, introduire les guides fournis avec le siège-auto avec la fente tournée vers le haut, dans les deux points d'ancrage ISOFIX du véhicule (fig. 9).

🔧 CONSEIL : Les points d'ancrage ISOFIX sont situés entre le siège et le dossier du siège du véhicule.

Aligner les connecteurs ISOFIX par rapport aux points d'ancrage fixés au siège du véhicule et presser jusqu'à ce qu'un « clic » se produise. Situé sur les deux étriers,

UTILISATION DU SIÈGE-AUTO

l'indicateur deviendra vert, signalant ainsi que le produit est accroché (fig. 10, fig.11, fig. 12, fig. 13, fig.14, fig 15). Secouer le siège-auto pour s'assurer qu'il est correctement fixé. Pousser le siège-auto contre le siège du véhicule ; s'assurer que les deux connecteurs ISOFIX sont étendus dans la même position (fig. 16).

INSTALLATION DANS LE SENS DE LA MARCHÉ

(Enfants entre 76 et 105 cm, ISOFIX + Top Tether + harnais)

Installation uniquement sur des véhicules munis du système d'ancrage ISOFIX et d'accrochage Top Tether.



AVERTISSEMENT ! L'utilisation du siège-auto dans le sens opposé à celui de la marche est obligatoire pour les enfants jusqu'à 15 mois et 76 cm.

Appuyer en même temps sur les deux côtés du bouton de réglage/décrochage des connecteurs ISOFIX et étendre les connecteurs ISOFIX (fig. 10).

Repérer les systèmes d'accrochage ISOFIX fournis de série dans le véhicule.

Si le véhicule n'est pas équipé de guides de fixation ISOFIX de série, introduire les guides fournis avec le siège-auto, voir paragraphe "*Comment installer le système ISOFIX*".

Aligner les connecteurs ISOFIX par rapport aux points d'ancrage fixés au siège du véhicule et presser jusqu'à ce qu'un « clic » se produise. Situé sur les deux étriers, l'indicateur deviendra vert, signalant ainsi que le produit est accroché.

Vérifier que les deux étriers sont bien accrochés (fig. 10, 11, 12, 13).

Pousser le siège-auto contre le siège du véhicule; s'assurer que les deux connecteurs ISOFIX sont étendus dans la même position. Il ne doit y avoir aucun espace entre le dossier du siège de la voiture et le siège-auto. (fig. 15).

Secouer le siège-auto pour s'assurer qu'il est correctement fixé (fig. 16).

Saisir la ceinture Top Tether et, si nécessaire, l'étirer en appuyant sur le bouton spécifique de verrouillage. Étendre la ceinture à la longueur désirée (fig. 17).

Fixer le dispositif supérieur d'ancrage « Top Tether » au point indiqué dans le manuel d'utilisation du véhicule (fig. 18). Vérifier la présence de cette icône à l'intérieur de l'habitacle.



Tendre la sangle du dispositif Top Tether jusqu'à ce que l'indicateur devienne vert (fig.19). Ceci indique que la sangle est correctement tendue. La sangle Top Tether doit passer au-dessus du dossier du siège du véhicule, mais jamais au-dessus de l'appuie-tête. Le cas échéant, soulever ou retirer l'appuie-tête du siège.

Secouer le siège-auto pour s'assurer qu'il est correctement fixé (fig. 21).



ENROULER LA SANGLE TOP TETHER EXCÉDENTAIRE ET LA RANGER DE FAÇON À ÉVITER QUE L'ENFANT PUISSE LA PRENDRE ET JOUE AVEC, DANS LA MESURE OÙ CELA POURRAIT S'AVÉRER EXTRÊMEMENT DANGEREUX.

UTILISATION DU SIÈGE-AUTO

Appuyer sur le bouton de réglage et saisir simultanément les bretelles (ceintures pectorales) en bas, sous le rembourrage des protections pectorales et les tirer vers l'avant pour les desserrer (fig. 22).

IMPORTANT : Ne pas tirer sur les bretelles en saisissant le rembourrage de protections pectorales.

Voir paragraphe "Réglage des ceintures de sécurité, harnais".

Appuyer sur le bouton rouge sur la boucle centrale pour détacher les bretelles (fig. 23). Positionner les bretelles sur les côtés du siège auto.

Installer l'enfant dans le siège-auto (fig. 24). Positionner les bretelles par-dessus les épaules de l'enfant, réunir les deux languettes de la ceinture et les attacher à la boucle (fig. 28).

IMPORTANT! Un bon réglage de l'appuie-tête assure une protection maximale à l'enfant dans le siège-auto.

Lors de l'utilisation du harnais à 5 points, l'appuie-tête doit être réglé de telle sorte qu'il y ait un espace équivalent à un doigt (1 cm) entre les bretelles et la partie supérieure des épaules (fig. 25).

IMPORTANT : desserrer les bretelles pour les épaules avant de procéder au réglage de l'appuie-tête.

Pour accrocher la boucle: voir paragraphe "Utilisation de la boucle" (fig. 26).

Serrer le harnais: voir paragraphe "Réglage des ceintures de sécurité, harnais" (fig.27).

PRÉCAUTIONS POUR S'ASSURER D'AVOIR ATTACHÉ CORRECTEMENT LE HARNAIS DU SIÈGE-AUTO

IMPORTANT



Pour la sécurité de l'enfant, toujours s'assurer que...

- Les ceintures du harnais sont correctement réglées en fonction de la taille de l'enfant et qu'elles sont correctement tendues ;
- Les sangles pectorales sont réglées dans la bonne position ;
- Les ceintures du harnais ne sont pas torsadées ;
- Les languettes sont correctement accrochées à la boucle.

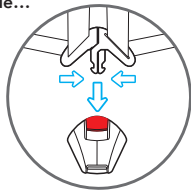

UTILISATION DU SIÈGE-AUTO

RETIRER LE SIÈGE-AUTO DU VÉHICULE / RETIRER DU SYSTÈME ISOFIX

Décrocher le Top Tether: Pour détacher la sangle Top Tether, appuyer sur le bouton du dispositif de réglage de tension de la sangle Top Tether et desserrer la ceinture pour diminuer la tension de fixation (fig. 29).

Détacher le mousqueton d'ancrage de la sangle.

Pousser le siège-auto contre le dossier du siège du véhicule (fig. 31).

Appuyer simultanément sur les boutons de décrochage ISOFIX et retirez les connecteurs ISOFIX (fig. 32). Retirer le siège-auto du véhicule (fig. 33).

RETIRER LE HARNAIS (Rangement des ceintures de sécurité)

Relâcher complètement les bretelles, voir paragraphe "*Réglage des ceintures de sécurité, harnais*" (fig.34).

Tirez ou appuyez sur la poignée de l'appui-tête et, tout en la maintenant tirée ou enfoncée, soulevez ou abaissez l'appui-tête en l'ajustant en fonction de la taille de l'enfant (fig. 35).

Presser le bouton rouge sur la boucle centrale pour décrocher les bretelles (fig. 36).

Décrocher les boutons-pression situés sur les côtés de la housse du dossier et placer les bretelles à l'arrière de la housse. Placer les pointes de la boucle sur les côtés de l'assise, dans la partie inférieure (fig 37, fig.38, fig. 39).

Soulever la housse de revêtement de l'assise, faire très attention et tirer délicatement.

Extraire le groupe de la boucle vers l'intérieur de la boutonnière de la housse et de la boutonnière du rembourrage et remettez la boucle dans le compartiment du conteneur.

Remettre correctement la housse du siège (fig. 40).

Remettre correctement en place la housse de l'assise, accrocher les boutons-pression (fig.41).

UTILISATION DU SIÈGE-AUTO

INSTALLATION DANS LE SENS DE LA MARCHÉ (Enfants entre 100 et 150 cm, Ceinture de sécurité à 3 points ou ISOFIX + ceinture de sécurité à 3 points)

Il est conseillé d'utiliser la ceinture à 5 points aussi longtemps que possible. Lorsque l'enfant grandit et atteint une hauteur de 100 cm, le siège-auto doit être transformé pour l'utilisation avec des enfants d'une hauteur comprise entre 100 et 150 cm. Dans cette configuration, il est impératif de retirer la ceinture à 5 points (harnais) fournie de série avec le siège-auto.

Voir paragraphe "*RETIRER LE HARNAIS (Rangement des ceintures de sécurité)*".

Il n'est adapté que pour être employé dans les véhicules équipés d'une ceinture de sécurité à 3 points, statique ou à enrouleur, homologuée aux termes de la Réglementation UN/ECE N° 16 ou d'autres normes équivalentes.

Régler l'inclinaison de l'assise uniquement en position 1. L'utilisation d'autres inclinaisons n'est pas autorisée.

Modalités A - INSTALLATION AVEC CEINTURE DE SÉCURITÉ À 3 POINTS

Appuyer sur les boutons de décrochage ISOFIX et retirez les connecteurs ISOFIX (fig.42).

Positionnez le siège-auto sur le siège de la voiture.

Pousser le siège-auto contre le dossier du siège. Il ne doit y avoir aucun espace entre le dossier du siège de la voiture et le siège-auto (fig. 43).

Faire passer la partie pectorale de la ceinture à 3 points derrière l'appuie-tête du siège-auto et à travers le passant de la ceinture pectorale vert (A) 3e, situé dans le bas de l'appuie-tête, du côté de l'enrouleur (fig. 44).

Installer l'enfant dans le siège-auto (fig. 45). Tirez ou appuyez sur la poignée de l'appuie-tête et, tout en la maintenant tirée ou enfoncée, soulevez ou abaissez l'appuie-tête en l'ajustant en fonction de la taille de l'enfant (fig. 46a, fig. 46b).

S'assurer que le siège-auto est bien bloqué dans la position choisie, (voir paragraphe "Régler l'appuie-tête").

Tirer la ceinture de sécurité à 3 points du véhicule et, en la faisant passer devant l'enfant, attacher la boucle de la ceinture de sécurité du véhicule et insérer ensuite la pointe dans la boucle (B). Un "click" confirmera le verrouillage (fig. 47, 48, 49).

ATTENTION ! La boucle de la ceinture de sécurité du véhicule ne doit pas être positionnée dans le passant inférieur de passage de la ceinture abdominale.

Introduire la ceinture pectorale et la ceinture abdominale dans le passant inférieure, situé sur le côté, près de la boucle de fixation de la ceinture de sécurité du véhicule (B). Insérer la ceinture abdominale du côté opposé du siège-auto, dans le passant de ceinture abdominale (D) (fig. 49).

ATTENTION ! La ceinture abdominale doit passer le plus bas possible au-dessus du bassin de l'enfant.

Introduire la ceinture pectorale dans la boucle du passant de la ceinture (A), en s'assurant qu'elle n'est pas torsadée.

UTILISATION DU SIÈGE-AUTO

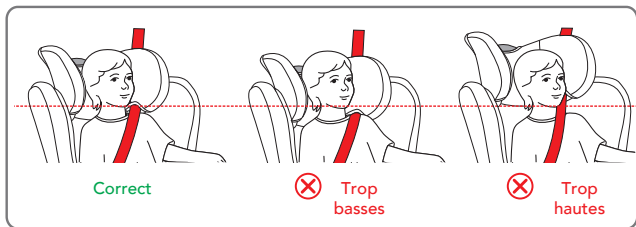

REMARQUE: Lors de l'utilisation de la ceinture de sécurité à trois points du véhicule, l'appuie-tête doit être réglé de telle sorte qu'il y ait un espace équivalent à deux doigts entre l'appuie-tête et les épaules de l'enfant. Veiller à ce que la ceinture de sécurité pectorale, en passant par le « Passant pour la ceinture pectorale » sur le côté de l'appuie-tête, soit placée à la hauteur des épaules et non au niveau du cou de l'enfant.

Tendre la ceinture comme l'indique la figure 49. S'assurer d'avoir positionné la ceinture abdominale le plus bas possible au niveau du bassin de l'enfant et de l'avoir insérée dans les guides de la ceinture abdominale de sécurité ainsi que d'avoir accroché correctement la boucle. La ceinture pectorale doit passer dans le guide ceinture pectorale.

Modalités B - INSTALLATION AVEC CEINTURE DE SÉCURITÉ À 3 POINTS ASSOCIÉE AUX CONNECTEURS ISOFIX

Appuyer en même temps sur les deux côtés du bouton de réglage/décrochage des connecteurs ISOFIX et étendre les connecteurs ISOFIX (fig. 50).

Repérer les systèmes d'accrochage ISOFIX fournis de série dans le véhicule.

Si le véhicule n'est pas équipé de guides de fixation ISOFIX de série, introduire les guides fournis avec le siège-auto, voir paragraphe "Comment installer le système ISOFIX" (fig. 51).

Aligner les connecteurs ISOFIX par rapport aux points d'ancrage fixés au siège du véhicule et presser jusqu'à ce qu'un « clic » se produise. Situé sur les deux étriers, l'indicateur deviendra vert, signalant ainsi que le produit est accroché (fig. 52, 53, 54). Pousser le siège-auto contre le siège du véhicule; s'assurer que les deux connecteurs ISOFIX sont étendus dans la même position. Secouer le siège-auto pour s'assurer qu'il est correctement fixé (fig. 56, 57). Il ne doit y avoir aucun espace entre le dossier du siège de la voiture et le siège-auto.

Faire passer la partie pectorale de la ceinture à 3 points derrière l'appuie-tête du siège-auto et à travers le passant de la ceinture pectorale vert (A) 3e, situé dans le bas de l'appuie-tête, du côté de l'enrouleur (fig. 58).

Installer l'enfant dans le siège-auto (fig. 59). Tirez ou appuyez sur la poignée de l'appuie-tête et, tout en la maintenant tirée ou enfoncée, soulevez ou abaissez l'appuie-tête en

UTILISATION DU SIÈGE-AUTO

l'ajustant en fonction de la taille de l'enfant (fig. 60a, fig. 60b).

S'assurer que le siège-auto est bien bloqué dans la position choisie, (voir paragraphe "Réglage l'appuie-tête").

Tirer la ceinture de sécurité à 3 points du véhicule et, en la faisant passer devant l'enfant, attacher la boucle de la ceinture de sécurité du véhicule et insérer ensuite la pointe dans la boucle (B). Un "click" confirmera le verrouillage (fig. 61, 62, 63).

ATTENTION ! La boucle de la ceinture de sécurité du véhicule ne doit pas être positionnée dans le passant inférieur de passage de la ceinture abdominale.

Introduire la ceinture pectorale et la ceinture abdominale dans le passant inférieure, situé sur le côté, près de la boucle de fixation de la ceinture de sécurité du véhicule (B). Insérer la ceinture abdominale du côté opposé du siège-auto, dans le passant de ceinture abdominale (D) (fig. 63).

ATTENTION ! La ceinture abdominale doit passer le plus bas possible au-dessus du bassin de l'enfant.

Introduire la ceinture pectorale dans la boucle du passant de la ceinture (A), en s'assurant qu'elle n'est pas torsadée.

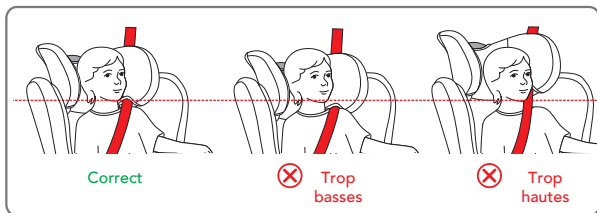

REMARQUE: Lors de l'utilisation de la ceinture de sécurité à trois points du véhicule, l'appuie-tête doit être réglé de telle sorte qu'il y ait un espace équivalent à deux doigts entre l'appuie-tête et les épaules de l'enfant. Veiller à ce que la ceinture de sécurité pectorale, en passant par le « Passant pour la ceinture pectorale » sur le côté de l'appuie-tête, soit placée à la hauteur des épaules et non au niveau du cou de l'enfant.

Tendre la ceinture comme l'indique la figure 63. S'assurer d'avoir positionné la ceinture abdominale le plus bas possible au niveau du bassin de l'enfant et de l'avoir insérée dans les guides de la ceinture abdominale de sécurité ainsi que d'avoir accroché correctement la boucle. La ceinture pectorale doit passer dans le guide ceinture pectorale.

RÉGLAGE DES PROTECTIONS LATÉRALES "SAFE BODY PROTECTION"

Le siège auto protège l'enfant en cas de choc latéral. Pour une protection supplémentaire de l'enfant en cas de choc latéral, le dispositif "SAFE BODY PROTECTION" peut être étendu du côté de la portière du véhicule.

Pour étendre le "SAFE BODY PROTECTION", appuyez sur le dispositif, pour fermer le "SAFE BODY PROTECTION", appuyez à nouveau sur le dispositif, voir figure 64 .

UTILISATION DU SIÈGE-AUTO

S'il n'est pas possible d'étendre le "SAFE BODY PROTECTION" du côté de la portière, le siège auto peut être utilisé avec les deux protections fermées.

INSTALLATION DU KID-PAD

Le KID PAD est un dispositif à installer TOUJOURS sur la ceinture de sécurité diagonale pour assurer une protection adéquate en cas de choc.

Placer la ceinture diagonale sous les deux Velcro du KID-PAD (fig. 65), refermer le KIDPAD sur lui-même (fig. 66) en veillant à ce que la partie façonnée soit positionnée entre le menton et la poitrine de l'enfant (fig. 67).

AVERTISSEMENT! Le KID PAD doit TOUJOURS être utilisé.

UTILISATION DU RÉDUCTEUR

Le réducteur d'assise est conçu pour l'utilisation avec des enfants, afin de leur garantir une stabilité et un confort supérieurs et de permettre une position plus couchée, évitant ainsi que leur tête ne tombe en avant.

Le réducteur complet doit être utilisé jusqu'à ce que l'enfant atteigne 87 cm (fig 68).

RETIRER LA HOUSSE (fig. 69)

Desserrer le harnais et retirer le réducteur s'il est présent.

Soulever l'appuie-tête dans la position la plus haute.

Retirer, en extrayant avec soin le tissu de l'appuie tête.

Retirer, en extrayant avec soin le tissu de la structure en commençant par un côté, faire attention pendant que le tissu est extrait du guide de passage de la ceinture abdominale.

Extraire la ceinture d'entrejambes de la housse et retirer le tissu.

Pour mettre en place la housse, effectuer la procédure dans l'ordre inverse.

NETTOYAGE ET ENTRETIEN

ENTRETIEN ET NETTOYAGE

Il est conseillé de n'utiliser que des housses de revêtement originales, compte tenu qu'elles représentent des éléments fondamentaux pour le bon fonctionnement du dispositif. N'utilisez PAS le siège-auto sans sa housse de revêtement.

NETTOYAGE

La **housse** de revêtement peut être retirée et lavée en machine, avec un nettoyeur doux et en utilisant un programme pour vêtements délicats (30 °C). Suivez les instructions de lavage reportées sur l'étiquette. Les couleurs pourraient s'estomper lors d'un lavage à des températures supérieures à 30° C. Ne pas centrifuger ou placer dans un sèche-linge (car le tissu pourrait se détacher du rembourrage).

Les **pièces en plastique** peuvent être nettoyées avec de l'eau et du savon. N'utilisez pas de détergents agressifs (tels que des solvants).

Le **harnais** peut être retiré et lavé avec du savon et de l'eau tiède.

ENTRETIEN ET NETTOYAGE

IMPORTANT : la housse de revêtement est un élément fondamental pour la sécurité de l'enfant. N'utilisez jamais le siège-auto sans sa housse de revêtement et ne la remplacez en aucun cas avec d'autres produits non homologués, afin d'éviter de mettre en danger la sécurité de l'enfant ou de compromettre le bon fonctionnement du dispositif.

Instruction de lavage:

Il est possible de retirer la housse de revêtement, de la laver à 30° C et de l'étendre pour le séchage.

GARANTIE CONVENTIONNELLE

Le contenu indiqué ci-dessous entrera en vigueur à partir du 01.01.2005 et substitue à tout titre et entièrement tout message antérieur concernant la garantie Foppa Pedretti S.p.A.

GARANTIE CONVENTIONNELLE

Foppa Pedretti S.p.A. ayant siège à Grumello del Monte (Italie) via Volta 11, garantit directement au consommateur ce produit, neuf de fabrication et sans défauts de matériaux, de projet et de fabrication et qu'il est conforme aux caractéristiques qu'elle déclare.

La présente garantie conventionnelle est valable dans tous les pays membres de l'union européenne, elle n'exclut ni ne limite les droits du consommateur conformément aux normes impératives en vigueur en ce qui concerne le vendeur du Produit.

Pour bénéficier de cette garantie conventionnelle, **le Consommateur devra ramener le Produit défectueux au vendeur**, en lui présentant la preuve de l'achat du produit sur lequel il résulte d'une façon lisible l'adresse du vendeur, la date de l'achat du produit, tampon et signature du vendeur et l'indication du produit même ou dans l'alternative, le ticket de caisse, non modifié sur lequel résultent clairement les mêmes informations.

La garantie conventionnelle a une validité de douze (12) mois à partir de la date de l'achat du produit. Pendant cette période Foppa Pedretti S.p.A. réparera ou substituera, selon son jugement, le produit défectueux. La garantie conventionnelle est accordée à l'acheteur final du produit (consommateur) et n'exclut ni ne limite les droits impératifs du consommateur même, comme prévus par la loi et/ou les droits que le consommateur peut vanter contre le vendeur/revendeur du produit.

EXCLUSIONS DE LA GARANTIE CONVENTIONNELLE.

La garantie conventionnelle exclut les dommages apportés au produit quand les causes sont les suivantes : usage non conforme aux dispositions contenues sur le feuillet d'instructions d'utilisation et montage, chocs et chutes, exposition du produit à l'humidité ou à des conditions thermiques ou ambiants extrêmes ou changement brusque de ces conditions, corrosions, oxydation, modifications ou réparations du produit non autorisées, réparations avec l'utilisation de pièces de rechange non autorisées, usage impropre, mauvais ou manque d'entretien, entretien impropre par rapport à ce qui est indiqué sur le feuillet d'instructions d'utilisation et montage, montage incorrect, accidents, action de nourriture ou de boisson, action de produits chimiques, causes de force majeure.

Dans tous les cas Foppa Pedretti S.p.A. décline toute responsabilité quant aux dommages aux personnes et aux choses divers au produit, quand ces dommages ont pour cause la négligence des dispositions, recommandations et avertissements contenus dans le manuel ou dans l'alternative sur le feuillet d'instructions utilisation et montage qui accompagne chaque Produit destiné au propriétaire utilisateur (comme par exemple dans le cas des lits d'enfant: "Surveillez constamment l'enfant. Contrôler que les draps et les couvertures ne couvrent pas la tête de l'enfant...").

Foppa Pedretti S.p.A. décline en outre toute responsabilité quant aux dommages aux personnes et aux choses quand la rupture de ses produits est causée par la détérioration des composants du Produit sujets à l'usure. Sont considérés comme composants sujets à l'usure tous les composants en matière plastique.

	Avvertenze	PAG 12
	Componenti	PAG 17
Limitazioni e requisiti d'uso relative al seggiolino auto e al sedile auto		PAG 18
	Utilizzo a bordo del veicolo	PAG 19
	Regolazione dell'altezza del poggiatesta e delle bretelle	PAG 20
	Utilizzo della fibbia (imbracatura)	PAG 21
	Regolazione delle cinture di sicurezza, imbracatura	PAG 21
	Reclinare la seduta	PAG 21
	Come installare il sistema ISOFIX	PAG 21
	Installazione nella direzione di marcia (bambini da 76-105 cm)	PAG 22
Rimuovere il seggiolino auto dal veicolo / sbloccaggio del stema ISOFIX		PAG 24
	Rimuovere l'imbracatura (stoccaggio delle cinture di sicurezza)	PAG 24
Modalità A) Installazione del seggiolino auto, utilizzando la sola cintura a		
	3 punti in dotazione al veicolo (bambini da 100 e 150 cm)	PAG 25
Modalità B) - Installazione del seggiolino con la cintura di sicurezza a 3		
	punti e connettori ISOFIX (bambini da 100 e 150 cm)	PAG 26
	Regolazione delle protezioni laterali "SAFE BODY PROTECTION"	PAG 27
	Installazione del KID-PAD	PAG 28
	Utilizzo riduttore	PAG 28
	Rimuovere il rivestimento	PAG 28
	Pulizia e manutenzione	PAG 29
	Garanzia convenzionale	PAG 30

WARNHINWEISE

ACHTUNG:

- Es wird empfohlen, vor der Verwendung die Gebrauchsanleitung sorgfältig durchzulesen und sich strikt an sie zu halten, um ein Höchstmaß an Produktsicherheit zu erreichen.
- Bewahren Sie die Gebrauchsanleitung zum späteren Nachschlagen sorgfältig auf. Diese Gebrauchsanleitung kann während des Gebrauchs im entsprechenden Fach des Kindersitzes aufbewahrt werden.
- Wenn Sie die Anweisungen zum Einbau des Kindersitzes nicht genau befolgen, kann dies zu Risiken für Ihr Kind führen.
- Verwenden Sie den Kindersitz nicht auf dem Vordersitz, wenn Frontairbags vorhanden sind, da dies gefährlich sein kann. Dieses Risiko gilt nicht für sogenannte Seitenairbags.
- Dieser Kindersitz ist gemäß der ECE-Regelung R129/03 für den Transport von Kindern mit einer Körpergröße zwischen 76 cm und 150 cm zugelassen und kann eingebaut werden:
 - in Fahrtrichtung (Kinder mit einer Körpergröße von 76 bis 105 cm), mit ISOFIX + Top-Tether-Verankerung.
 - in Fahrtrichtung (Kinder mit einer Körpergröße von 100 bis 150 cm), mit ISOFIX-Verankerung + 3-Punkt-Sicherheitsgurt des Fahrzeugs oder nur 3-Punkt-Sicherheitsgurt des Fahrzeugs.
- WICHTIG: Installieren Sie den Kindersitz erst dann in Fahrtrichtung, wenn das Kind über 15 Monate alt ist. Der Kindersitz kann in Fahrtrichtung ab 76 cm montiert werden.
- HINWEIS: Dies ist ein fortschrittliches „i-Size“-Kinderrückhaltesystem. Es ist nach der Regelung Nr. 129 zur Verwendung in Fahrzeugen auf „i-Size-kompatiblen“ Sitzen zugelassen, wie vom Fahrzeughersteller in der Betriebsanleitung des Fahrzeugs angegeben. Wenden Sie sich im Zweifelsfall an den Hersteller des Kinderrückhaltesystems oder den Händler.
- HINWEIS: Dies ist ein fortschrittliches Kinderrückhaltesystem, das als i-Size-Sitzerhöhung klassifiziert ist. Es ist nach der Regelung Nr. 129 zur Verwendung in Fahrzeugen auf „i-Size-kompatiblen“ Sitzen zugelassen, wie vom Fahrzeughersteller in der Betriebsanleitung des Fahrzeugs angegeben. Wenden Sie sich im Zweifelsfall an den Hersteller des Kinderrückhaltesystems oder den Händler.
- WARNHINWEIS: Lassen Sie Ihr Kind NIEMALS unbeaufsichtigt – die Sicherheit Ihres Kindes liegt in Ihrer Verantwortung.
- WARNHINWEIS: Die Installation muss von einer erwachsenen Person durchgeführt werden.
- WARNHINWEIS: Um die Sicherheit Ihres Kindes zu gewährleisten, ist es wichtig,

WARNHINWEISE

den Kindersitz richtig einzubauen. Eine falsche Installation kann die Sicherheit des Kindes gefährden.

- **WARNHINWEIS:** Vergewissern Sie sich immer, dass Personen, die das Produkt auch nur gelegentlich benutzen (z.B. Großeltern), die Gebrauchsanleitung gelesen haben oder dass ihnen die korrekte Montage und Verwendung des Produkts von einer Person erklärt wurde, die die Anleitung gelesen hat.
- **WARNHINWEIS:** Bewahren Sie dieses Handbuch stets griffbereit und zusammen mit dem Produkt auf.
- **WARNHINWEIS:** Wenden Sie sich bei Zweifeln über die Installation und die korrekte Verwendung des Kindersitzes an den Hersteller des Kinderrückhaltesystems.

BEVOR SIE BEGINNEN

- **WARNHINWEIS:** Installieren Sie den Kindersitz nicht auf nach hinten oder zur Seite gerichteten Sitzen.
- **WARNHINWEIS:** Vergewissern Sie sich vor dem Einbau des Kindersitzes, dass die Rückenlehne des verwendeten Beifahrersitzes in der aufrechten Position verriegelt ist.
- **WARNHINWEIS:** Verwenden Sie den Kindersitz zu Hause nicht als Stuhl. Er ist für die Verwendung im Auto konzipiert.
- **WARNHINWEIS:** Vergewissern Sie sich, dass Gepäckstücke oder andere Gegenstände, die bei einem Aufprall Quetschungen oder Verletzungen beim Insassen des Kindersitzes verursachen könnten, sicher verankert sind.

BEI VERWENDUNG DES KINDERSITZES

- **WARNHINWEIS:** Die starren Elemente und Kunststoffteile des Kinderrückhaltesystems müssen so positioniert und eingebaut werden, dass sie unter normalen Benutzungsbedingungen nicht unter einem beweglichen Sitz oder in der Fahrzeugsitz eingeklemmt werden können.
- **WARNHINWEIS:** Benutzen Sie die Türöffnungsverriegelung von innen, falls sie im Fahrzeug vorhanden ist. Dies soll verhindern, dass das Kind die Tür öffnet.
- **WARNHINWEIS:** Legen Sie während langer Fahrten kurze Pausen ein, damit Ihr Kind sich entspannen und Luft schnappen kann.
- **WARNHINWEIS:** Lassen Sie das Kind nicht unbeaufsichtigt im Kinderrückhaltesystem.
- **WARNHINWEIS:** Der Kindersitz muss immer am Sitz befestigt sein, auch wenn er nicht benutzt wird.
- **WARNHINWEIS:** Stellen Sie nach der Montage sicher, dass der Kindersitz fest am Sitz befestigt ist.
- **WARNHINWEIS:** Verwenden Sie das Kinderrückhaltesystem nicht ohne Bezug.

WARNHINWEISE

- **WARNHINWEIS:** Ersetzen Sie den Bezug nicht durch einen anderen als den vom Hersteller empfohlenen Bezug, da dies einen direkten Einfluss auf die Funktion des Rückhaltesystems hat.
- **WICHTIG:** Halten Sie bei längeren Fahrten in regelmäßigen Abständen an und überprüfen Sie, ob der Kindersitz richtig befestigt ist und sich die Sicherheitsgurte nicht gelockert haben.
- **WARNHINWEIS:** Im Notfall ist es wichtig, die Schnalle schnell zu öffnen, um das Kind zu befreien. Die Schnalle ist leicht zu öffnen und darf nicht verdeckt werden. Bringen Sie dem Kind bei, nicht mit der Schnalle zu spielen.
- **WARNHINWEIS:** Legen Sie keine Textilien (z.B. ein Handtuch oder ein Kissen) unter den Kindersitz, zwischen Sitz und Kindersitz, da dies die Produktsicherheit im Falle eines Unfalls beeinträchtigen könnte.
- **WARNHINWEIS:** Achten Sie im Winter darauf, das Kind nicht mit sperriger Kleidung in den Kindersitz zu setzen. Zu sperrige Kleidung kann zu einer falschen Einstellung der Schultergurte führen. Im Falle eines Unfalls wird das Kind möglicherweise nicht richtig durch die Schultergurte zurückgehalten. Wenn nötig, heizen Sie den Innenraum auf oder verwenden Sie eine Decke, die Sie über das Gurtzeug legen, um das Kind zu wärmen.
- **WARNHINWEIS:** Bei hohen Temperaturen überhitzen sich die Metall- und Kunststoffteile. Es wird daher empfohlen, den Kindersitz abzudecken, wenn Sie das Auto in der Sonne parken.
- **WARNHINWEIS:** Achten Sie darauf, bewegliche Gegenstände wie Gepäck oder Bücher im Fahrzeug zu immobilisieren. Sie können bei einem Unfall zu Verletzungen führen.
- **WARNHINWEIS:** Legen Sie Gepäck nicht ungesichert auf die Gepäckablage: Im Falle eines Unfalls können sie zu schweren Verletzungen der Passagiere führen.
- **WARNHINWEIS:** Vergewissern Sie sich, dass alle Verriegelungsvorrichtungen vor dem Gebrauch richtig eingerastet sind.
- **WARNHINWEIS:** Verwenden Sie keine Ersatzteile oder Zubehörteile, die nicht vom Hersteller geliefert oder genehmigt wurden, da dies das Produkt unsicher machen kann.
- Nach einem Unfall kann der Kindersitz aufgrund der erlittenen Schäden seine Sicherheitsfunktion verlieren, auch wenn dies nicht sofort sichtbar ist. Es wird daher empfohlen, ihn auszutauschen. Nur der Hersteller kann die Einhaltung der Sicherheitsanforderungen garantieren, sofern es sich um ein Originalprodukt handelt.
- Nehmen Sie keine Manipulationen am Produkt vor, um seine allgemeine Sicherheit nicht zu beeinträchtigen.

WARNHINWEISE

- Es wird empfohlen, keine Produktlogos/Etiketten zu entfernen, um eine Beschädigung des Bezugs zu vermeiden.
- Verwenden Sie den Kindersitz auch bei kurzen Fahrten, da in diesen Fällen die meisten Unfälle auftreten.
- Überprüfen Sie vor dem Kauf, ob der Kindersitz mit Ihrem Auto kompatibel ist.
- Auf langen Reisen ist es ratsam, Pausen einzulegen, um dem Kind einige Momente der Entspannung zu ermöglichen.
- Mit gutem Beispiel vorangehen und stets den Sicherheitsgurt anlegen.
- Weisen Sie das Kind darauf hin, niemals mit der Gurtschnalle zu spielen.

SICHERHEITSGURT

- **WARNHINWEIS:** Verwenden Sie NIEMALS andere als die in der Anleitung beschriebenen Befestigungspunkte.
- **WARNHINWEIS:** Stellen Sie sicher, dass der Gurt des Kindersitzes richtig eingestellt ist. Der Gurt muss eng genug sein, der Abstand zwischen den Schultergurten und der Brust des Kindes sollte nicht mehr als zwei Finger breit sein. Der Bauchgurt des Gurtzeugs muss sich in der niedrigstmöglichen Position befinden, um das Becken des Kindes angemessen zu stützen.
- **WARNHINWEIS:** Vergewissern Sie sich, dass alle Mitfahrer angeschnallt sind; bei einem Unfall könnte eine nicht angeschnallte Person auf den Kindersitz prallen.
- **WARNHINWEIS:** Verwenden Sie kein anderes als das im Handbuch angegebene Gurtdurchführungssystem.
- **WARNHINWEIS:** Das Kind muss immer gesichert werden, wenn es in den Kindersitz gesetzt wird, auch bei kurzen Fahrten.

SONNENEINSTRALUNG / HEISSE TAGE

- **WARNHINWEIS:** Lassen Sie das Kind NIEMALS im Kindersitz sitzen, während das Auto geparkt ist, insbesondere wenn es direktem Sonnenlicht ausgesetzt ist oder an heißen Tagen.
- **WARNHINWEIS:** Lassen Sie den Kindersitz NIEMALS stundenlang der Sonne ausgesetzt, da dies für Ihr Kind gefährlich sein könnte, da die Metall- und Kunststoffteile heiß werden können. Der Stoff könnte ausbleichen. Bedecken Sie den Kindersitz mit einem Tuch, wenn das Auto in der Sonne geparkt ist.

GEBRAUCHTE oder BESCHÄDIGTE KINDERSITZE

- **WARNHINWEIS:** Kaufen Sie NIEMALS einen bereits gebrauchten Kindersitz. Er könnte innere Schäden oder Risse haben, die nicht sichtbar sind.

WARNHINWEISE

- **WICHTIG:** Die Herstellergarantie gilt ausschließlich für die erste Verwendung des Produkts und ist an den Eigentümer des ersten Kaufs gebunden.
- **WARNHINWEIS:** Es ist notwendig, den Kindersitz und die Sicherheitsgurte des Fahrzeugs zu ersetzen, wenn sie beschädigt oder durch den Gebrauch abgenutzt sind.
- **WARNHINWEIS:** Der Kindersitz muss ausgetauscht werden, wenn er aufgrund eines Unfalls, der zu einem nicht sichtbaren inneren Bruch geführt haben könnte, oder bei Verschleiß stark beansprucht wurde.
- Die Firma FOPPAPEDRETTI lehnt jede Verantwortung für eine unsachgemäße Verwendung des Produkts und für jede Verwendung ab, die von dieser Anleitung abweicht.

WICHTIGER HINWEIS

Von 76 cm bis 105 cm (i-Size ISOFIX Universal).

- Dies ist ein fortschrittliches „i-Size“-Kinderrückhaltesystem. Es ist nach der Regelung Nr. 129/03 zur Verwendung in Fahrzeugen auf „i-Size-kompatiblen“ Sitzen zugelassen, wie vom Fahrzeughersteller in der Betriebsanleitung des Fahrzeugs angegeben. Run i-Size kann in alle i-Size-zugelassenen Autositze und in alle ISOFIX-zugelassenen Autositze eingebaut werden. Wenden Sie sich im Zweifelsfall an den Hersteller des Kinderrückhaltesystems oder den Händler.
- Von 76 cm bis 105 cm muss die Installation auf Sitzen erfolgen, die mit dem Isofix-System und Top Tether ausgestattet sind.

Von 100 cm bis 150 cm (i-Size Booster Seat).

- Dies ist ein fortschrittliches Kinderrückhaltesystem, das als „i-Size“-Sitzerhöhung klassifiziert ist. Es ist nach der Regelung Nr. 129/03 zur Verwendung in Fahrzeugen auf „i-Size-kompatiblen“ Sitzen zugelassen, wie vom Fahrzeughersteller in der Betriebsanleitung des Fahrzeugs angegeben. Run i-Size kann in alle i-Size-zugelassenen Autositze und in alle UNIVERSAL-zugelassenen Autositze eingebaut werden, solange es die Innenausstattung des Fahrzeugs nicht stört. Wenden Sie sich im Zweifelsfall an den Hersteller des Kinderrückhaltesystems oder den Händler.
- **ACHTUNG! VERWENDEN Sie den Top Tether nicht von 100 bis 150 cm.**
- Wenn das Fahrzeug nicht mit einer Isofix-Verankerung ausgestattet ist, kann Run i-Size (in der Konfiguration 100–150 cm) in Fahrtrichtung mit einem 3-Punkt-Gurt befestigt werden, der nach der UN/ECE-Regelung Nr. 16 oder einer gleichwertigen Regelung zugelassen ist.
- **ACHTUNG!** Wenn Sie den 3-Punkt-Gurt des Fahrzeugs verwenden, achten Sie darauf, dass der Beckengurt richtig auf dem Becken des Kindes aufliegt.

KOMPONENTEN

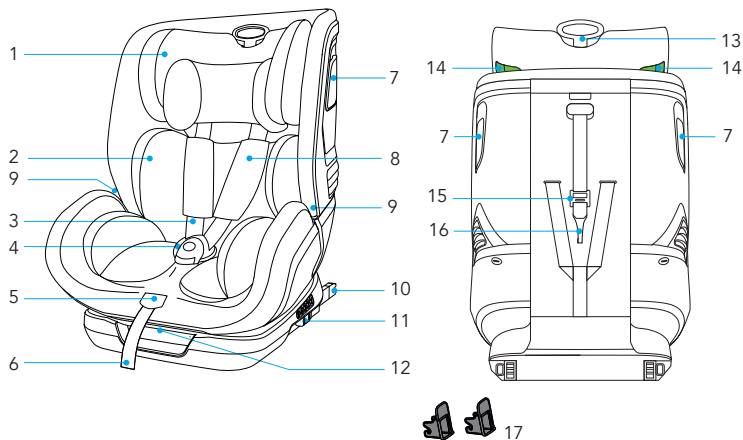

- | | |
|---|--|
| 1. Kopfstütze | 9. Führungsschleife für den Beckengurt |
| 2. Verkleinerer | 10. ISOFIX-Steckverbinder |
| 3. 5-Punkt-Sicherheitsgurten | 11. ISOFIX-Entriegelungsknopf |
| 4. Schnalle | 12. Hebel zum Zurücklehnen des Sitzes |
| 5. Knopf zum Verstellen der Hosenträger | 13. Einstellring der Kopfstütze |
| 6. Verstellriemen für Schultergurte | 14. Einstellknopf für Schultergurte |
| 7. Seitenschutzvorrichtungen "SAFE BODY PROTECTION" | 15. Regolare Top Tether |
| 8. Brustgurtschutz | 16. Top Tether-Ankerkarabiner |
| | 17. Leitfaden zum ISOFIX-Stecker |

Es wird empfohlen, den Kindersitz mit ISOFIX-Steckverbindern zu verwenden, wenn das Fahrzeug mit einer ISOFIX-Kupplung ausgestattet ist.

VERWENDUNG IM FAHRZEUG

EINSCHRÄNKUNGEN UND NUTZUNGSANFORDERUNGEN FÜR KINDERSITZ UND AUTOSITZ

ACHTUNG! Folgende Einschränkungen müssen unbedingt beachtet werden:

- Der Kindersitz kann in Fahrtrichtung ab 76 cm montiert werden.
- **WICHTIG!** Installieren Sie den Kindersitz erst dann in Fahrtrichtung, wenn das Kind über 15 Monate alt ist.
- Der Kindersitz kann auf allen i-Size-zugelassenen Autositzen (siehe Bedienungsanleitung des Fahrzeugs) und auf Autositzen verwendet werden, die in der mit dem Kindersitz gelieferten „Fahrzeugkompatibilitätsliste“ aufgeführt sind.
- Der Autositz muss in Fahrtrichtung ausgerichtet sein. Verwenden Sie diesen Kindersitz niemals auf seitlich oder nach hinten gerichteten Sitzen.

AUTOSITZ	GRUPPE	INSTALLATIONSMETHODE	TYP
Run i-Size	76-105 cm	ISOFIX + Top Tether	i-Size
Run i-Size	100-150 cm	ISOFIX + 3-Punkt-Gurt	i-Size booster seat
Run i-Size	100-150 cm	3-Punkt-Gurt	i-Size booster seat

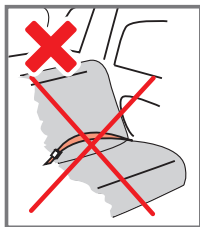
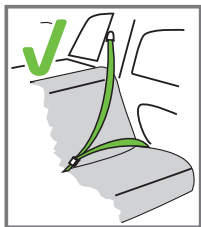



Darf nur eingebaut werden, wenn die für geeignet befundenen Fahrzeuge mit 3-Punkt-Sicherheitsgurten ausgestattet sind, die nach der UN/ECE-Regelung Nr. 16 oder anderen gleichwertigen Normen zugelassen sind.

VERWENDUNG IM FAHRZEUG

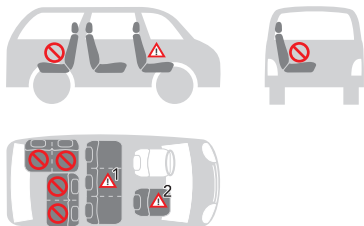
Der Kindersitz kann wie in der Abbildung gezeigt installiert werden:



• Ausrichtung in Fahrtrichtung	JA
• Entgegen der Fahrtrichtung	NEIN
• Mit 2-Punkt-Sicherheitsgurten. Die Verwendung von 2-Punkt-Sicherheitsgurten erhöht das Verletzungsrisiko Ihres Kindes bei einem Unfall erheblich.	NEIN
• Mit 3-Punkt-Sicherheitsgurten. Der Sicherheitsgurt muss nach der ECE-Regelung R16 oder anderen gleichwertigen Normen zugelassen sein.	JA
• Mit ISOFIX-Verankerungssystem und Top Tether bei Front-Airbag: Den Beifahrersitz weit nach hinten schieben und die Anweisungen im Fahrzeughandbuch beachten.	JA
• Auf dem Beifahrersitz. NICHT AUF BEIFAHRERSITZEN VERWENDEN, DIE MIT FRONT-AIRBAGS AUSGESTATTET SIND! Der Beifahrersitz kann mit ISOFIX-Systemen kombiniert werden, wobei die gleichen Warnhinweise wie für diese Systeme gelten (schieben Sie den Sitz nach hinten und beachten Sie die Anweisungen im Fahrzeughandbuch).	JA 
• Auf dem seitlichen Rücksitz	JA
• Auf dem mittleren Rücksitz. Der Kindersitz kann auf dem mittleren Rücksitz verwendet werden, wenn er mit 3-Punkt-Sicherheitsgurten ausgestattet ist.	JA 

(Halten Sie sich strikt an die im Wohnsitzland geltenden Vorschriften).

VERWENDUNG IM FAHRZEUG

HÖHENVERSTELLUNG DER KOPFSTÜTZE UND DER SCHULTERGURTE

Die richtige Einstellung der Kopfstütze sorgt für maximalen Schutz Ihres Kindes im Kindersitz.

Von 76 bis 105 cm: Bei Verwendung des 5-Punkt-Haltegurts muss die Kopfstütze so eingestellt werden, dass zwischen den Schultergurten und der Oberseite der Schultern ein Abstand von 1 Finger (1 cm) besteht.

WICHTIG: Lösen Sie die Schultergurte, bevor Sie die Kopfstütze verstellen. Eine Einstellung der Schultergurte in eine niedrigere oder höhere Position als die Schultern des Kindes kann die Sicherheit des Kindes beeinträchtigen



Von 100 bis 150 cm: Bei Verwendung des 3-Punkt-Sicherheitsgurts des Fahrzeugs muss die Kopfstütze so eingestellt werden, dass zwischen der Kopfstütze und den Schultern des Kindes ein Abstand von zwei Fingern besteht. Stellen Sie sicher, dass der Brustgurt, der durch die „Brustgurt-Führungsschleufe“ an der Seite der Kopfstütze verläuft, auf Schulterhöhe und nicht auf Halshöhe des Kindes angebracht ist.

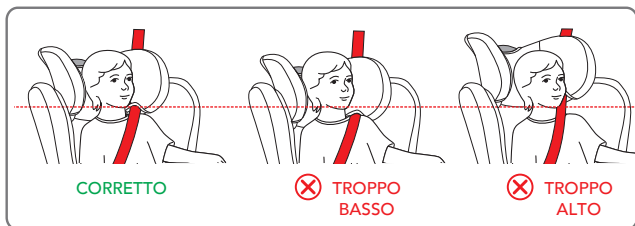

ZUM LÖSEN DES GURTS

Drücken Sie den Einstellknopf und fassen Sie gleichzeitig die Schultergurte (Brustgurte) unten, unter den Brustschuttpolstern, und ziehen Sie sie nach vorne, um sie zu lösen (Abb. 1a, Abb. 1b).

WICHTIG: Ziehen Sie nicht an den Schultergurten, indem Sie die Brustschuttpolster anfassen.

EINSTELLUNG DER KOPFSTÜTZE

Ziehen Sie den Verstellgriff und heben Sie die Kopfstütze an, um sie auf die Höhe des Kindes einzustellen (Abb. 2a, Abb. 2b), drücken Sie den Verstellgriff und senken Sie die Kopfstütze, um sie auf die Höhe des Kindes einzustellen (Abb. 3a, Abb. 3b).

VERWENDUNG IM FAHRZEUG

In der Gruppe (76–105 cm) lässt sich mit der Kopfstützenverstellung auch die Höhe der Schultergurte einstellen.

VERWENDUNG DER SCHNALLE (GURTZEUG)

Zum Befestigen der Schnalle: Stecken Sie die Laschen der mittleren Schnalle in den Schlitz der Gurtschnalle. Ein „Klicken“ weist darauf hin, dass die Schnalle korrekt geschlossen ist (Abb. 4).

Zum Lösen der Schnalle: Drücken Sie den roten Knopf, um die Laschen aus der mittleren Schnalle zu ziehen (Abb. 5).

EINSTELLUNG DER SICHERHEITSGURTE, GURTZEUG

Zum Lösen des Gurtzeugs: Drücken Sie den Einstellknopf und fassen Sie gleichzeitig die Schultergurte (Brustgurte) unten, unter den Brustschutzpolstern, und ziehen Sie sie nach vorne, um sie zu lösen (Abb. 6).

WICHTIG: Ziehen Sie nicht an den Schultergurten, indem Sie die Brustschutzpolster anfassen.

Festziehen des Gurtzeugs: Ziehen Sie das Gurtzeug so, dass es richtig am Körper des Kindes gespannt ist (Abb. 7a, 7b). Die richtige Spannung ist so, dass der Abstand zwischen dem Gurtzeug und dem Kind nicht mehr als die Dicke eines Fingers (1 cm) betragen sollte.

👉 **HINWEIS:** Überprüfen Sie, ob die Schnalle richtig geschlossen ist, indem Sie an den Schulter- und Beckengurten ziehen.

ACHTUNG: Die Gurte nicht verdrehen oder überlappen.

VERSTELLEN DES SITZES

- **Von 76 bis 105 cm:** Der Kindersitz kann in 5 Positionen verstellt werden (Pos. 1,2,3,4,5) Abb. 8c.
- **Von 100 bis 150 cm:** Der Kindersitz darf nur in Position 1 verwendet werden (Abb. 8c).

Um die Neigung einzustellen: Drücken Sie den Verstellgriff unter der Vorderseite des Kindersitzes und ziehen oder schieben Sie den Sitz vorwärts oder rückwärts, während Sie ihn gedrückt halten. Lassen Sie den Griff in der gewünschten Position los und vergewissern Sie sich, dass der Sitz richtig verriegelt ist. Sie hören ein „Klicken“, wenn die Verriegelung erfolgt ist (Abb. 8a, 8b, 8c).

INSTALLATION DES ISOFIX-SYSTEMS

Wenn Ihr Fahrzeug nicht serienmäßig über ISOFIX-Verbindungsschienen verfügt, setzen Sie die mit dem Autositz gelieferten Schienen mit der Aussparung nach oben in die beiden ISOFIX-Befestigungspunkte im Fahrzeug ein (Abb. 9).

👉 **TIPP:** Die ISOFIX-Befestigungspunkte befinden sich zwischen dem Sitz und der Rückenlehne des Fahrzeugsitzes.

Richten Sie die ISOFIX-Steckverbinder an den am Fahrzeugsitz befestigten Befestigungspunkten aus und drücken Sie, bis Sie ein „Klicken“ hören. Die Anzeige

VERWENDUNG IM FAHRZEUG

an beiden Halterungen wird grün und zeigt damit an, dass das Einrasten erfolgreich war. Überprüfen Sie die korrekte Befestigung beider Halterungen. Schütteln Sie den Kindersitz, um sicherzustellen, dass er richtig eingerastet ist (Abb. 10, Abb. 11, Abb. 12, Abb. 13, Abb. 14, Abb. 15).

Schieben Sie den Kindersitz gegen den Sitz und vergewissern Sie sich, dass beide ISOFIX-Steckverbinder in der gleichen Position liegen (Abb. 16).

EINBAU IN FAHRTRICHTUNG

(Kinder zwischen 76 und 105 cm, ISOFIX + Top Tether + Gurtzeug)

Einbau nur in Fahrzeuge mit ISOFIX-Verankerungssystem und Top Tether-Kupplung.

ACHTUNG! Die Verwendung des Kindersitzes in Fahrtrichtung ist bei Kindern ab 15 Monaten und einer Körpergröße von mindestens 76 cm erlaubt.



Drücken Sie die ISOFIX-Knöpfe auf beiden Seiten des Sitzes und fahren Sie die ISOFIX-Steckverbinder so weit wie möglich aus (Abb. 10).

Identifizieren Sie die mit dem Fahrzeug gelieferten ISOFIX-Kupplungen.

Wenn Ihr Fahrzeug nicht serienmäßig mit ISOFIX-Verbindungsschienen ausgestattet ist, setzen Sie die mit dem Kindersitz gelieferten Schienen ein, siehe Abschnitt „Installation des ISOFIX-Systems“.

Richten Sie die ISOFIX-Steckverbinder an den am Fahrzeugsitz befestigten Befestigungspunkten aus und drücken Sie, bis Sie ein „Klicken“ hören. Die Anzeige an beiden Halterungen wird grün und zeigt damit an, dass das Einrasten erfolgreich war. Überprüfen Sie die korrekte Befestigung beider Halterungen (Abb. 10, 11, 12, 13).

Schieben Sie den Kindersitz gegen den Sitz und vergewissern Sie sich, dass beide ISOFIX-Steckverbinder in der gleichen Position liegen. Zwischen der Rückenlehne des Autositzes und dem Kindersitz darf kein Abstand sein (Abb. 15).

Schütteln Sie den Kindersitz, um sicherzustellen, dass er richtig eingerastet ist (Abb. 16).

Fassen Sie den Top Tether-Gurt und verlängern Sie ihn gegebenenfalls durch Drücken des Verriegelungsknopfes auf die gewünschte Länge (Abb. 17).

Befestigen Sie die obere Befestigungsvorrichtung „Top Tether“ an dem in der Betriebsanleitung des Fahrzeugs angegebenen Befestigungspunkt (Abb. 18). Überprüfen Sie, ob dieses Symbol im Innenraum vorhanden ist.



Spannen Sie den Top Tether-Gurt, bis die Anzeige grün wird (Abb. 19). Dies zeigt an, dass der Riemen richtig gespannt ist. Der Top Tether-Gurt muss über die Rückenlehne des Fahrzeugsitzes geführt werden, er darf niemals über die Kopfstütze geführt werden. Falls erforderlich, heben oder entfernen Sie die Kopfstütze vom Sitz. Schütteln Sie den Kindersitz, um sicherzustellen, dass er richtig eingerastet ist (Abb. 21).

VERWENDUNG IM FAHRZEUG

! ROLLEN SIE DEN ÜBERSCHÜSSIGEN TOP TETHER-GURT AUF UND VERSTAUEN SIE IHN SO, DASS DAS KIND IHN NICHT NEHMEN UND DAMIT SPIELEN KANN, DA DIES ÄUSSERST GEFÄHRLICH SEIN KÖNNTE.

Drücken Sie den Einstellknopf und fassen Sie gleichzeitig die Schultergurte (Brustgurte) unten, unter den Brustschutzpolstern, und ziehen Sie sie nach vorne, um sie zu lösen (Abb. 22).

WICHTIG: Ziehen Sie nicht an den Schultergurten, indem Sie die Brustschutzpolster anfassen. Siehe Abschnitt „Einstellung der Sicherheitsgurte, Gurtzeug“.

Drücken Sie den roten Knopf an der mittleren Schnalle, um die Schultergurte zu lösen (Abb. 23).

Positionieren Sie die Schultergurte an der Seite des Kindersitzes.

Setzen Sie das Kind in den Kindersitz. Legen Sie die Schultergurte über die Schultern des Kindes, verbinden Sie die beiden Gurtlaschen miteinander und befestigen Sie sie an der Schnalle (Abb. 24).

WICHTIG! Die richtige Einstellung der Kopfstütze sorgt für maximalen Schutz Ihres Kindes im Kindersitz. Bei Verwendung des 5-Punkt-Haltegurts muss die Kopfstütze so eingestellt werden, dass zwischen den Schultergurten und der Oberseite der Schultern ein Abstand von 1 Finger (1 cm) besteht.

WICHTIG: Lösen Sie die Schultergurte, bevor Sie die Kopfstütze verstellen.

Befestigen der Schnalle: Siehe Abschnitt „Verwendung der Schnalle (Gurtzeug)“ (Abb. 26).

Festziehen des Gurtzeugs, siehe Abschnitt „Einstellung der Sicherheitsgurte, Gurtzeug“ (Abb. 27).

VORSICHTSMASSNAHMEN, UM SICHERZUSTELLEN, DASS DER GURT DES KINDERSITZES RICHTIG ANGELEGT IST.

WICHTIG



Um die Sicherheit Ihres Kindes zu gewährleisten, achten Sie stets auf Folgendes...

- Die Gurte des Gurtzeugs sind entsprechend der Körpergröße des Kindes richtig einzustellen und richtig zu spannen;
- Die Brustgurte sind in die richtige Position einzustellen;
- Die Gurte des Gurtzeugs dürfen nicht verdreht werden;
- Die Laschen müssen richtig an der Schnalle befestigt sein.

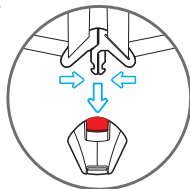

VERWENDUNG IM FAHRZEUG

ENTFERNEN DES KINDERSITZES AUS DEM FAHRZEUG / Entfernen des ISOFIX-Systems

Lösen des Top Tether: Um den TOP Tether-Gurt zu lösen, drücken Sie den Knopf an der Spannvorrichtung des Top Tether-Gurts und lockern den Gurt, um die Spannkraft zu verringern (Abb. 29). Lösen Sie den Befestigungskarabiner des Riemens.

Schieben Sie den Kindersitz gegen die Rückenlehne des Autositzes (Abb. 31).

Drücken Sie gleichzeitig die ISOFIX-Entriegelungsknöpfe und ziehen Sie die ISOFIX-Steckverbinder ein (Abb. 32).

Entfernen Sie den Kindersitz aus dem Fahrzeug (Abb. 33).

ENTFERNEN DES GURTZEUGS (Aufbewahrung der Sicherheitsgurte)

Lösen Sie die Schultergurte vollständig, siehe Abschnitt „EINSTELLUNG DER SICHERHEITSGURTE, GURTZEUG (Kinder zwischen 76 und 105 cm)“ (Abb.34)

Ziehen oder drücken Sie den Griff an der Kopfstütze und halten Sie ihn angezogen oder gedrückt. Heben oder senken Sie die Kopfstütze, indem Sie sie entsprechend der Körpergröße des Kindes einstellen (Abb. 35)

Drücken Sie den roten Knopf an der mittleren Schnalle, um die Schultergurte zu lösen (Abb.36).

Lösen Sie die Druckknöpfe an den Seiten des Rückenlehnenstoffs, legen Sie die Schultergurte auf die Rückseite des Stoffs. Positionieren Sie die Schnallenspitzen an den Sitzseiten, im unteren Teil, Abb.37, Abb.38, Abb.39).

Heben Sie den Stoff des Sitzpolsters an und ziehen Sie vorsichtig daran.

Ziehen Sie das Schnallenaggregat nach innen aus der Stoffschlaufe und der Polsterschlaufe und legen Sie die Schnalle wieder in das Aufbewahrungsfach. Den Sitzbezug neu positionieren (Abb. 40).

Setzen Sie den Stoff wieder auf die Rückenlehne und die Sitzfläche, befestigen Sie die Druckknöpfe (Abb.41).

VERWENDUNG IM FAHRZEUG

EINBAU IN FAHRTRICHTUNG (Kinder zwischen 100 und 150 cm, 3-Punkt-Sicherheitsgurt oder ISOFIX + 3-Punkt-Sicherheitsgurt)

Es wird empfohlen, den 5-Punkt-Gurt so lange wie möglich zu verwenden. Wenn das Kind eine Körpergröße von 100 cm erreicht, muss der Kindersitz für die Verwendung mit Kindern mit einer Körpergröße zwischen 100 und 150 cm geändert werden. Bei dieser Konfiguration muss der mit dem Kindersitz mitgelieferte 5-Punkt-Gurt (Gurtzeug) entfernt werden. Siehe Abschnitt „ENTFERNEN DES GURTZEUGS (Aufbewahrung der Sicherheitsgurte)“.

Nur zur Verwendung in Fahrzeugen geeignet, die mit 3-Punkt-, statischen oder Aufrollgurten ausgestattet sind, die nach der UN/ECE-Regelung Nr.16 oder anderen gleichwertigen Normen zugelassen sind.

Stellen Sie die Sitzneigung nur in Position 1 ein. Die Verwendung anderer Neigungen ist nicht zulässig.

Modus A) INSTALLATION DES KINDERSITZES UNTER AUSSCHLIESSLICHER VERWENDUNG DES MIT DEM FAHRZEUG MITGELIEFERTEN 3-PUNKT-GURTS.

Drücken Sie die ISOFIX-Enriegelungsknöpfe und ziehen Sie die ISOFIX-Steckverbinder ein (Abb. 42).

Stellen Sie den Kindersitz auf den Fahrzeugsitz.

Schieben Sie den Kindersitz gegen die Rückenlehne. Zwischen der Rückenlehne des Autositzes und dem Kindersitz darf kein Abstand sein (Abb. 43).

Führen Sie den 3-Punkt-Brustgurt hinter der Kopfstütze des Kindersitzes und durch die grüne Brustgurt-Durchführung (A) an der Unterseite der Kopfstütze auf der Aufrollerseite (Abb. 44).

Setzen Sie das Kind in den Kindersitz (Abb. 45). Drücken Sie den Knopf und heben oder senken Sie die Kopfstütze, um sie an die Größe des Kindes anzupassen (Abb. 46). Sicherstellen, dass die gewählte Position korrekt verriegelt ist (siehe Abschnitt „Kopfstütze einstellen“).

Ziehen Sie am Sicherheitsgurt des Fahrzeugs und schieben Sie ihn vor das Kind, befestigen Sie die Sicherheitsgurtschnalle des Fahrzeugs und stecken Sie die Spitze in die Schnalle (B). Ein „Klicken“ weist darauf hin, dass die Schnalle korrekt geschlossen ist.

ACHTUNG! Die Sicherheitsgurtschnalle des Fahrzeugs darf sich nicht in der unteren Führung des Beckengurt-Durchgangs befinden.

Führen Sie den Brustgurt und den Beckengurt von der Seite in der Nähe der Sicherheitsgurtschnalle des Fahrzeugs (C) in die untere Gurtschleufe ein.

Schieben Sie den Beckengurt auf der gegenüberliegenden Seite des Kindersitzes in die Beckengurtschleufe (D) (Abb. 49).

ACHTUNG! Der Beckengurt sollte so tief wie möglich über dem Becken Ihres Kindes verlaufen.

Setzen Sie den Brustgurt in die dafür vorgesehene Gurtführungsschleufe (A) ein und stellen Sie sicher, dass er sich nicht verdreht.

VERWENDUNG IM FAHRZEUG



HINWEISE: Bei Verwendung des 3-Punkt-Sicherheitsgurts des Fahrzeugs muss die Kopfstütze so eingestellt werden, dass zwischen der Kopfstütze und den Schultern des Kindes ein Abstand von zwei Fingern besteht. Stellen Sie sicher, dass der Brustgurt, der durch die „Brustgurt-Führungsschleufe“ an der Seite der Kopfstütze verläuft, auf Schulterhöhe und nicht auf Halshöhe des Kindes angebracht ist.

Spannen Sie den Gurt wie in Abbildung 49 gezeigt.

Stellen Sie sicher, dass Sie den Beckengurt so tief wie möglich über dem Becken des Kindes positioniert haben und dass Sie ihn in die Beckengurtschlaufen eingeführt und die Schnalle korrekt geschlossen haben. Der Brustgurt muss durch die Brustgurt-Durchführung geführt werden.

Modus B - INSTALLATION DES KINDERSITZES MIT SICHERHEITSGURT 3-PUNKT- UND ISOFIX-STECKVERBINDER

Drücken Sie die ISOFIX-Knöpfe auf beiden Seiten des Sitzes und fahren Sie die ISOFIX-Steckverbinder so weit wie möglich aus (Abb. 50).

Identifizieren Sie die mit dem Fahrzeug gelieferten ISOFIX-Kupplungen.

Wenn Ihr Fahrzeug nicht serienmäßig mit ISOFIX-Verbindungsschienen ausgestattet ist, setzen Sie die mit dem Kindersitz gelieferten Schienen ein, siehe Abschnitt „Installation des ISOFIX-Systems“ (Abb. 51).

Richten Sie die ISOFIX-Steckverbinder an den am Fahrzeugsitz befestigten Befestigungspunkten aus und drücken Sie, bis Sie ein „Klicken“ hören. Die Anzeige an beiden Halterungen wird grün und zeigt damit an, dass das Einrasten erfolgreich war (Abb. 52, 53, 54).

Überprüfen Sie die korrekte Befestigung beider Halterungen. Schieben Sie den Kindersitz gegen den Sitz und vergewissern Sie sich, dass beide ISOFIX-Steckverbinder in der gleichen Position liegen. Schütteln Sie den Kindersitz, um sicherzustellen, dass er richtig eingerastet ist (Abb. 56, 57).

Zwischen der Rückenlehne des Autositzes und dem Kindersitz darf kein Abstand sein. Führen Sie den 3-Punkt-Brustgurt hinter der Kopfstütze des Kindersitzes und durch die grüne Brustgurt-Durchführung (A) an der Unterseite der Kopfstütze auf der Aufrollerseite (Abb. 58).

Setzen Sie das Kind in den Kindersitz (Abb. 59). Drücken Sie den Knopf und heben oder senken Sie die Kopfstütze, um sie an die Größe des Kindes anzupassen (Abb.

VERWENDUNG IM FAHRZEUG

60). Sicherstellen, dass die gewählte Position korrekt verriegelt ist (siehe Abschnitt „Kopfstütze einstellen“).

Ziehen Sie am Sicherheitsgurt des Fahrzeugs und schieben Sie ihn vor das Kind, befestigen Sie die Sicherheitsgurtschnalle des Fahrzeugs und stecken Sie die Spitze in die Schnalle (B). Ein „Klicken“ weist darauf hin, dass die Schnalle korrekt geschlossen ist.

ACHTUNG! Die Sicherheitsgurtschnalle des Fahrzeugs darf sich nicht in der unteren Führung des Beckengurt-Durchgangs befinden.

Führen Sie den Brustgurt und den Beckengurt von der Seite in der Nähe der Sicherheitsgurtschnalle des Fahrzeugs (C) in die untere Gurtschlaufe ein.

Schieben Sie den Beckengurt auf der gegenüberliegenden Seite des Kindersitzes in die Beckengurtschlaufe (D) (Abb. 63).

ACHTUNG! Der Beckengurt sollte so tief wie möglich über dem Becken Ihres Kindes verlaufen.

Setzen Sie den Brustgurt in die dafür vorgesehene Gurtführungsschlaufe (A) ein und stellen Sie sicher, dass er sich nicht verdreht.

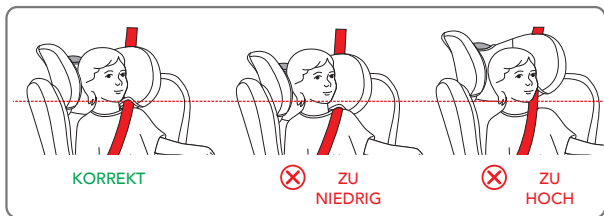

HINWEISE: Bei Verwendung des 3-Punkt-Sicherheitsgurts des Fahrzeugs muss die Kopfstütze so eingestellt werden, dass zwischen der Kopfstütze und den Schultern des Kindes ein Abstand von zwei Fingern besteht. Stellen Sie sicher, dass der Brustgurt, der durch die „Brustgurt-Führungsschlaufe“ an der Seite der Kopfstütze verläuft, auf Schulterhöhe und nicht auf Halshöhe des Kindes angebracht ist.

Spannen Sie den Gurt wie in Abbildung 63 gezeigt.

Stellen Sie sicher, dass Sie den Beckengurt so tief wie möglich über dem Becken des Kindes positioniert haben und dass Sie ihn in die Beckengurtschlaufen eingeführt und die Schnalle korrekt geschlossen haben. Der Brustgurt muss durch die Brustgurt-Durchführung geführt werden.

EINSTELLUNG DER SEITENSCHUTZVORRICHTUNGEN „SAFE BODY PROTECTION“

Der Kindersitz schützt Ihr Kind bei einem Seitenaufprall. Zum zusätzlichen Schutz des Kindes bei einem Seitenaufprall kann die Vorrichtung „SAFE BODY PROTECTION“ an der Fahrzeugtür zusätzlich erweitert werden.

VERWENDUNG IM FAHRZEUG

Um „SAFE BODY PROTECTION“ zu erweitern, drücken Sie auf das Gerät, um „SAFE BODY PROTECTION“ wieder zu schließen, drücken Sie erneut auf das Gerät, siehe Abbildung 64.

Sollte es nicht möglich sein, SAFE BODY PROTECTION auf der Türseite zu erweitern, kann der Kindersitz mit geschlossenen beiden Schutzvorrichtungen verwendet werden.

MONTAGE DES KID-PAD

Das KID-PAD ist eine Vorrichtung, die IMMER am diagonalen Sicherheitsgurt des Fahrzeugs angebracht werden muss, um einen korrekten Schutz im Falle eines Aufpralls zu gewährleisten.

Positionieren Sie den Diagonalgurt unter den beiden Klettverschlüssen des KID-PAD (Abb. 65), schließen Sie das KID-PAD auf sich selbst (Abb. 66) und achten Sie darauf, dass der profilierte Teil zwischen dem Kinn und der Brust des Kindes positioniert ist (Abb. 67).

ACHTUNG! Das KID-PAD sollte IMMER verwendet werden.

VERWENDUNG DES VERKLEINERERS

Der Sitzverkleinerer ist für den Einsatz mit Kindern konzipiert, um ihnen mehr Komfort und Stabilität zu bieten und eine entspanntere Position zu ermöglichen, ohne dass der Kopf nach vorne fällt.

Der Verkleinerer sollte verwendet werden, bis das Kind eine Körpergröße von 87 cm erreicht hat (Abb. 68).

ENTFERNEN DES BEZUGS (Abb. 69)

Lösen Sie den Gurt und entfernen Sie den Verkleinerer, falls vorhanden.

Bringen Sie die Kopfstütze in ihre maximale Position.

Entfernen Sie den Stoff vorsichtig von der Kopfstütze.

Ziehen Sie den Stoff vorsichtig von einer Seite aus dem Rahmen heraus. Ziehen Sie dabei den Stoff vorsichtig aus dem Beckengurt-Durchgang heraus.

Ziehen Sie den Beingurt aus dem Bezug und entfernen Sie den Stoff.

Um den Bezug wieder anzubringen, gehen Sie in umgekehrter Reihenfolge vor.

REINIGUNG UND WARTUNG

REINIGUNG UND WARTUNG

Es wird empfohlen, nur Originalbezüge zu verwenden, da diese Komponenten für die korrekte Funktion des Geräts entscheidend sind.

Verwenden Sie den Kindersitz nicht ohne den entsprechenden Bezug.

Reinigung

Der **Bezug** kann abgenommen und in der Waschmaschine im Feinwaschprogramm (30 °C) mit einem milden Waschmittel gewaschen werden.

Beachten Sie die Waschinweise auf dem entsprechenden Etikett.

Die Farben können verblassen, wenn sie bei Temperaturen über 30 °C gewaschen werden.

Nicht schleudern oder im Trockner trocknen (da sich der Stoff von der Polsterung lösen kann).

Kunststoffteile können mit Wasser und Seife gereinigt werden.

Verwenden Sie keine aggressiven Reinigungsmittel (z.B. Lösungsmittel).

Der Gurt kann entfernt und mit Seife und warmem Wasser gewaschen werden.

REINIGUNG UND WARTUNG

WICHTIG: Der Bezug ist ein grundlegendes Element für die Sicherheit des Kindes. Benutzen Sie den Kindersitz niemals ohne Bezug und ersetzen Sie ihn auf keinen Fall durch andere, nicht zugelassene Produkte, um die Sicherheit des Kindes nicht zu gefährden oder die korrekte Verwendung zu beeinträchtigen.

Waschanleitung

Der Bezug kann abgenommen, bei 30 °C gewaschen und zum Trocknen aufgehängt werden.

VERTRAGSMÄSSIGE GARANTIE

Der unten angegebene Wortlaut tritt am 01.01.2005 in Kraft und ersetzt in jeder Weise und vollständig alle vorhergehenden Garantie- Mitteilungen der Foppa Pedretti S.p.A.

VERTRAGSMÄSSIGE GARANTIE

Foppa Pedretti S.p.A. mit Sitz in Grumello del Monte (Italien) Via Volta 11, gewährleistet dem Verbraucher direkt, dass dieser fabrikneue Artikel keine Materialmängel in der Entwicklung und Herstellung aufweist und mit den vom Hersteller angegebenen Eigenschaften übereinstimmt.

Die vorliegende Garantie ist in allen Mitgliedstaaten der Europäischen Gemeinschaft gültig und schließt die gemäß den zwingenden Gesetzenormen gültigen Verbraucherrechte weder aus noch werden diese dadurch eingeschränkt.

Um die vorliegende Garantie in Anspruch nehmen zu können, muss der Verbraucher den fehlerhaften Artikel an den Verkäufer zurücksenden und dabei einen Kaufbeleg vorlegen auf dem die Adresse des Verkäufers, das Kaufdatum mit Stempel und Unterschrift des Verkäufers zu erkennen ist, sowie die eigentliche Artikelbezeichnung, alternativ gilt auch der unveränderte Kassenbon auf dem die genannten Angaben klar zu erkennen sind.

Die vertragsmäßige Garantie hat eine Gültigkeit von zwölf (12) Monaten ab Kaufdatum. Während dieser Zeit repariert oder ersetzt Foppa Pedretti S.p.A. das fehlerhafte Teil nach eigenem Ermessen.

Die vertragsmäßige Garantie wird dem Endabnehmer des Produktes (Verbraucher) gewährleistet und schließt die gemäß den zwingenden Gesetzenormen gültigen Verbraucherrechte weder aus noch werden diese dadurch eingeschränkt, gleiches gilt für Rechte, die der Verbraucher gegenüber dem Verkäufer des Produktes geltend machen kann.

AUSSCHLIESSUNGEN VON DER VERTRAGSMÄSSIGEN GARANTIE.

Die vertragsmäßige Garantie gilt nicht für Schäden am Produkt, die durch folgendes hervorgerufen werden: Nicht in den Gebrauchsanweisungen vorgesehener Gebrauch und Montage, Stöße und Stürze, Aussetzung extremer Raum- und Witterungsverhältnisse oder Feuchtigkeit oder plötzliche Veränderungen der Bedingungen, Korrosion, Oxidation, unerlaubte Veränderungen oder Reparaturen, Reparaturen mit unzulässigen Ersatzteilen, unsachgemäßer Gebrauch, schlechte oder fehlende Instandhaltung, unsachgemäße Instandhaltung oder nicht den Anweisungen entsprechend, unsachgemäße Montage, Unfälle, Auswirkungen von Lebensmitteln und Getränken, Auswirkungen von chemischen Produkten, höhere Gewalt.

In jedem Fall übernimmt **Foppa Pedretti S.p.A keine Verantwortung für Schäden an Personen oder Sachen, die nicht vom Produkt hervorgerufen werden, sondern durch Nachlässigkeit gegenüber den Vorschriften, Empfehlungen, Anweisungen, die im Handbuch enthaltenen sind oder alternativ in der „Anleitung zum Gebrauch und zur Montage“, welche jedem Produkt anliegen und für den Besitzer/Benutzer bestimmt sind** (beispielsweise im Fall des Kinderbettchens: "Lassen Sie das Kind nicht unbeaufsichtigt. Achten Sie darauf, dass keine Laken oder Decken den Kopf des Kindes bedecken...").

Foppa Pedretti S.p.A. übernimmt keine Verantwortung für Schäden an Personen oder Sachen, wenn die Beschädigung der Produkte durch eine Abnutzung der verschleißenden Produktbestandteile hervorgerufen wird. Als Verschleißteile gelten alle Bestandteile aus Plastik.

ÍNDICE

	Advertencias	PAG 71
	Componentes	PAG 76
	Limitaciones y requisitos para el uso relativos al producto y al asiento del automóvil	PAG 77
	Uso de la silla de coche	PAG 78
	Regulación de la altura del apoyacabezas y de los tirantes	PAG 79
	Uso de la hebilla	PAG 80
	Regulación de los cinturones de seguridad, arnés	PAG 80
	Reclinar el asiento	PAG 80
	Cómo instalar el sistema ISOFIX	PAG 80
	Instalación en la dirección de la marcha	PAG 81
Retirada de la silla de coche del vehículo / desmontaje del sistema ISOFIX		PAG 83
	Retirada del arnés (Como guardar el arnes de seguridad)	PAG 83
	Modalidad A - instalación con cinturón de seguridad de 3 puntos	PAG 84
	Modalidad B - instalación con cinturón de seguridad de 3 puntos en combinación con los conectores ISOFIX	PAG 85
	Ajuste de las protecciones laterales "SAFE BODY PROTECTION"	PAG 86
	Instalación del kid pad	PAG 86
	Uso del adaptador	PAG 86
	Retirar el revestimiento	PAG 87
	Limpieza y mantenimiento	PAG 88
	Garantía convencional	PAG 89

ADVERTENCIAS

ATENCIÓN:

- Antes de utilizar el dispositivo se recomienda una lectura atenta de las instrucciones de uso, a las que habrá que atenerse estrictamente para conseguir los máximos niveles de seguridad del producto.
- Conserve las instrucciones de uso con cuidado para futuras referencias. Las instrucciones de uso pueden guardarse en el correspondiente compartimiento de la silla de coche durante el periodo de uso.
- La inobservancia de las instrucciones de instalación de la silla de coche podría causar riesgos a su niño.
- No utilice la silla de coche en el asiento del copiloto si el airbag frontal está activado, ya que puede ser peligroso. Dicho riesgo no se aplica a los denominados airbags laterales.
- Esta silla de coche está homologada según el reglamento ECE R129/03 para el transporte de niños con una altura comprendida entre 76 y 150 cm, puede instalarse:
 - En la dirección del sentido de la marcha (niños con una altura de 76 a 105 cm), con anclaje ISOFIX + Top Tether.
 - En la dirección del sentido de la marcha (niños con altura de 100 a 150 cm), con anclaje ISOFIX + cinturón de seguridad de 3 puntos del vehículo o solo cinturón de 3 puntos del vehículo.
- ¡ADVERTENCIA! No instale la silla de auto en la dirección de marcha mientras el niño no haya cumplido los 15 meses de edad. La silla de auto puede instalarse en la dirección de marcha a partir de 76 cm.
- ADVERTENCIA: Este es un sistema avanzado de retención infantil "i-Size". Está homologado, conforme a la normativa n.º 129, para ser utilizado en asientos de vehículos "compatibles con los sistemas i-Size", según lo indica el fabricante del vehículo en el correspondiente manual de usuario. En caso de duda, consulta con el fabricante del sistema de retención o con el vendedor.
- ADVERTENCIA: Este es un sistema avanzado de retención infantil clasificado como elevador i-Size. Está homologado, conforme a la normativa n.º 129, para ser utilizado en asientos de vehículos "compatibles con los sistemas i-Size", según lo indica el fabricante del vehículo en el manual de usuario. En caso de duda, consulta con el fabricante del sistema de retención o con el vendedor.
- ADVERTENCIA: NUNCA deje al niño sin vigilancia: usted es el responsable de su seguridad.
- ADVERTENCIA: La instalación debe ser realizada por una persona adulta.
- ADVERTENCIA: Es importante instalar correctamente la sillita de coche para garantizar la seguridad de su hijo. Una instalación incorrecta puede poner en peligro

ADVERTENCIAS

la seguridad del niño.

- **ADVERTENCIA:** Asegúrese siempre de que las personas que usen el producto, aunque sea de vez en cuando (por ejemplo los abuelos), hayan leído las instrucciones de uso o hayan recibido explicaciones sobre el montaje y el uso correctos del producto por parte de una persona que haya leído las instrucciones.
- **ADVERTENCIA:** Tenga siempre este manual a disposición, conservándolo junto al producto.
- **ADVERTENCIA:** Si tuviera dudas sobre la instalación y el uso correcto de la sillita, póngase en contacto con el fabricante del dispositivo de sujeción para niños.

ANTES DE EMPEZAR

- **ADVERTENCIA:** No instale la sillita para coche en asientos dirigidos hacia la parte trasera del vehículo o en asientos orientados lateralmente.
- **ADVERTENCIA:** Antes de instalar la sillita, compruebe que el asiento del pasajero utilizado tenga el respaldo bloqueado en posición vertical.
- **ADVERTENCIA:** No use la sillita en casa como si fuera una silla normal. Ha sido diseñada para ser utilizada en el coche.
- **ADVERTENCIA:** Asegúrese de que los equipajes u otros objetos que potencialmente puedan producir contusiones o heridas al pasajero de la sillita de producirse impacto, estén bien fijados.

CUANDO UTILICE LA SILLITA

- **ADVERTENCIA:** Los elementos rígidos y las piezas de material plástico del dispositivo de sujeción para niños deben colocarse e instalarse de tal manera que, en condiciones de uso normal, no puedan bloquearse debajo de un asiento móvil o en la puerta del vehículo.
- **ADVERTENCIA:** Utilice el dispositivo de bloqueo de la apertura de las puertas desde el interior, si el vehículo dispone del mismo. Es ideal para impedir al niño abrir la puerta.
- **ADVERTENCIA:** Cuando realice un largo viaje, haga varias paradas para que el niño pueda relajarse y airearse.
- **ADVERTENCIA:** No deje al niño sin vigilancia en un dispositivo de sujeción para niños.
- **ADVERTENCIA:** La sillita para coche siempre se debe fijar en el asiento del vehículo, aunque no se utilice.
- **ADVERTENCIA:** Después del montaje, asegúrese de que la sillita esté bien fijada en el asiento del coche y de que no oscile. Si el cinturón del vehículo se ha aflojado, vuelva a colocar e instalar la sillita.

ADVERTENCIAS

- **ADVERTENCIA:** No utilice el dispositivo de sujeción para niños sin la funda.
- **ADVERTENCIA:** No sustituya la funda con una funda diferente a la aconsejada por el fabricante, ya que influye directamente en el funcionamiento del dispositivo de sujeción.
- **IMPORTANTE:** Durante largos viajes, realice pausas con intervalos de tiempo regulares y compruebe que la sillita esté instalada de manera correcta y que los cinturones no se hayan aflojado.
- **ADVERTENCIA:** En caso de emergencia, es importante desenganchar la hebilla rápidamente para dejar libre al niño. La hebilla es de apertura fácil y nunca debe taparse. Enseñe al niño que no debe jugar con la hebilla.
- **ADVERTENCIA:** No coloque debajo de la sillita, entre ella y el asiento, tejidos (por ejemplo una toalla o un cojín) ya que en caso de accidente podría influir en la seguridad del producto.
- **ADVERTENCIA:** En invierno, no ponga al niño en la sillita con ropa demasiado voluminosa. La ropa demasiado voluminosa puede influir en la regulación incorrecta del cinturón de seguridad. De producirse un accidente, el cinturón de seguridad podría no sujetar correctamente al niño.
- **ADVERTENCIA:** Los componentes metálicos y de plástico se sobrecalientan si se someten a temperaturas elevadas y, por tanto, se aconseja cubrir la silla de coche si se deja el coche aparcado al sol.
- **ADVERTENCIA:** Asegúrese de que los objetos móviles, como el equipaje o libros en el interior del vehículo, estén bien fijados. Pueden provocar lesiones y heridas si se produjera un accidente
- **ADVERTENCIA:** No coloque el equipaje en la bandeja trasera sin asegurarlo: en caso de accidente, podría causar graves daños a los pasajeros.
- **ADVERTENCIA:** Asegurase que todos los dispositivos de bloqueo estén correctamente enganchados antes del uso.
- **ADVERTENCIA:** No utilizar piezas de repuesto o accesorios no suministrados o aprobados por el fabricante, dado que podrían hacer que el producto sea poco seguro.
- Como consecuencia de un accidente, la silla podría dejar de cumplir con los requisitos de seguridad debido a los daños sufridos, aunque no sean inmediatamente visibles y, por tanto, se recomienda cambiarla. El fabricante es el único que puede garantizar la conformidad con los requisitos de seguridad, siempre que se trate de un producto original.
- No manipule el producto para evitar que la seguridad general del dispositivo se pueda ver afectada.
- Se recomienda no quitar los logotipos/las etiquetas del producto para evitar que se

ADVERTENCIAS

dañe el revestimiento.

- Utilice la silla de coche incluso en caso de trayectos cortos, ya que es durante este tipo de viajes cuando se producen la mayoría de los accidentes.
- Antes de comprar el producto, compruebe que la silla sea compatible con su coche.
- Se aconseja hacer descansos durante los viajes largos para que el niño pueda descansar un poco.
- Dé un buen ejemplo en primera persona y póngase siempre el cinturón de seguridad.
- Pídale al niño que no juegue nunca con la hebilla del arnés..

CINTURÓN DE SEGURIDAD

- ADVERTENCIA: No use NUNCA puntos de anclaje diferentes de los descritos en las instrucciones.
- ADVERTENCIA: Asegúrese de que el arnés de la sillita para coche esté correctamente regulado para su hijo. El arnés debe estar bien ajustado: el espacio entre el cinturón y el pecho del niño no debe ser superior al grosor de dos dedos. El cinturón abdominal del arnés debe estar en la posición más baja posible para sujetar de manera adecuada la cadera del niño.
- ADVERTENCIA: Asegúrese de que todos los pasajeros se pongan los cinturones de seguridad; en caso de accidente, una persona sin cinturón de seguridad podría golpearse contra la sillita debido al impacto.
- ADVERTENCIA: No use un sistema de paso de cinturones diferente del indicado en el manual.
- ADVERTENCIA: El niño debe estar bien asegurado cuando se acomode en la sillita, aunque se trate de viajes cortos.

EXPOSICIÓN A LA LUZ SOLAR / DÍAS DE CALOR

- ADVERTENCIA: No deje NUNCA al niño en la sillita, mientras el coche esté aparcado, especialmente si está expuesto a la luz directa del sol o en un día de mucho calor.
- ADVERTENCIA: No deje NUNCA la sillita de coche bajo el sol durante horas, ya que esto podría ser peligroso para su hijo. Las partes de metal y las partes de plástico podrían calentarse. El tejido podría descolorarse. Cubra con una tela la sillita si el coche está aparcado a pleno sol.

SILLITAS DE SEGUNDA MANO o SILLITAS ESTROPEADAS

- ADVERTENCIA: No compre NUNCA una sillita para el coche de segunda mano. Podría tener daños o roturas por dentro que no se ven.

ADVERTENCIAS

- **IMPORTANTE:** La garantía del fabricante está dirigida exclusivamente al primer usuario del producto y asociada al propietario de la primera adquisición.
- **ADVERTENCIA:** Si la sillita para coche o los cinturones de seguridad del vehículo presentan daños o señales de desgaste por el uso, deben ser sustituidos.
- **ADVERTENCIA:** Hay que sustituir la sillita para coche si ha sufrido un esfuerzo violento debido a un accidente que podría haber provocado una rotura interna imperceptible a la vista, o en caso de desgaste.
- La empresa FOPPAPEDRETTI declina toda responsabilidad por el uso indebido del producto y por cualquier uso diferente a estas instrucciones.

AVISO IMPORTANTE

Desde 76 cm hasta 105 cm (i-Size ISOFIX Universal)

- Este es un sistema avanzado de retención infantil "i-Size". Homologado conforme al reglamento N.º 129/03, para ser utilizado dentro de vehículos en asientos "compatibles con los sistemas i-Size", según lo indique el fabricante del vehículo en el manual del mismo. "Run i-Size" puede instalarse en todos los asientos del automóvil homologados i-Size y en todos los asientos del automóvil homologados ISOFIX. En caso de duda, consulta con el fabricante del sistema de retención o con el vendedor.
- Desde 76 cm hasta 105 cm, la instalación debe hacerse en asientos provistos de Sistema Isofix y Top Tether.

Desde 100 cm hasta 150 cm (i-Size booster seat)

- Este es un sistema avanzado de retención infantil clasificado como elevador "i-Size". Homologado conforme al reglamento N.º 129/03, para ser utilizado dentro de vehículos en asientos "compatibles con los sistemas i-Size", según lo indique el fabricante del vehículo en el manual del mismo. "Run i-Size" puede instalarse en todos los asientos del automóvil homologados i-Size y en todos los asientos del automóvil homologados UNIVERSAL, siempre que no interfiera con los elementos internos del automóvil. En caso de duda, consulta con el fabricante del sistema de retención o con el vendedor.
- **!ADVERTENCIA! NO utilice el Top Tether desde los 100 hasta los 150 cm.**
- Si el automóvil no incorpora el anclaje Isofix, "Run i-Size" (en la configuración 100-150 cm), puede instalarse en la dirección de marcha con el cinturón de 3 puntos aprobado conforme al Reglamento UN/ECE N.º 16 o equivalente.
- **!ADVERTENCIA!** Cuando utilice el cinturón de tres puntos del vehículo, asegúrese de que el segmento abdominal quede apoyado correctamente sobre la pelvis del niño.

COMPONENTES

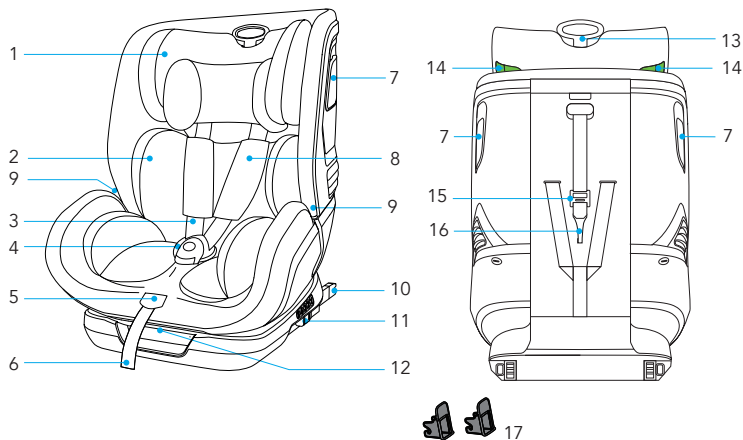

- | | |
|--|--|
| 1. Apoyacabezas | 10. Conectores ISOFIX |
| 2. Reductor | 11. Botón de desenganche ISOFIX |
| 3. Cinturón de seguridad de 5 puntos | 12. Palanca para regular el asiento |
| 4. Hebilla | 13. Asa de regulación del apoyacabezas |
| 5. Correa de regulación de tirantes | 14. Guía para el cinturón pectoral |
| 6. Palanca para regular el asiento | 15. Regulador Top Tether |
| 7. Protecciones laterales "SAFE BODY PROTECTION" | 16. Mosquetón de anclaje Top Tether |
| 8. Protección del cinturón pectoral | 17. Guía para el conector ISOFIX |
| 9. Guía para el cinturón abdominal | |

Se recomienda utilizar la silla de coche con los conectores ISOFIX si el vehículo cuenta con enganche ISOFIX.

USO DE LA SILLA DE COCHE

LIMITACIONES Y REQUISITOS PARA EL USO RELATIVOS AL PRODUCTO Y AL ASIENTO DEL AUTOMÓVIL

¡ADVERTENCIA! Respetar estrictamente las siguientes limitaciones:

- La silla de auto puede instalarse en la dirección de marcha a partir de 76 cm.
- ¡IMPORTANTE! No instale la silla de auto en la dirección de marcha mientras el niño no haya cumplido los 15 meses de edad.
- La silla de coche se puede utilizar en todas las sillas de coche homologadas según el estándar i-Size (consulte el manual de instrucciones del vehículo) y en las sillas de coche que pertenezcan a la "Lista de compatibilidad de vehículos" suministrada con la silla de coche.
- La silla de coche debe estar orientada hacia adelante. Nunca instale este asiento para el automóvil en asientos orientados hacia los lados o hacia atrás.

SILLA DE COCHE	GRUPO	MÉTODO DE INSTALACIÓN	TYPE
Run i-Size	76-105 cm	ISOFIX + Top Tether	i-Size
Run i-Size	100-150 cm	ISOFIX + Cinturón de 3 puntos	i-Size booster seat
Run i-Size	100-150 cm	Cinturón de 3 puntos	i-Size booster seat

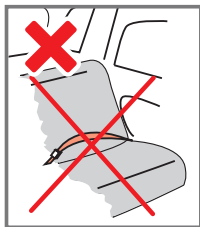
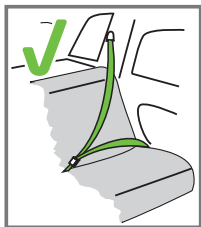

La silla de coche puede instalarse solo si los vehículos considerados idóneos están dotados de cinturones de seguridad de 3 puntos, homologados según el Reglamento UN/ECE n.º 16 u otras normativas equivalentes.

USO DE LA SILLA DE COCHE

La silla de coche puede instalarse como se muestra en la figura:

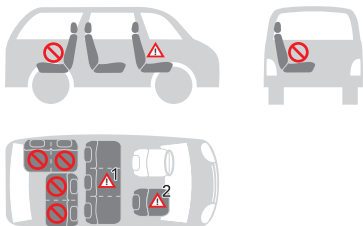

• Orientación en el sentido de la marcha	SÍ
• En sentido contrario a la dirección de marcha	NO
• Con cinturones de seguridad de 2 puntos El uso de cinturones de seguridad de dos puntos aumenta considerablemente el riesgo de lesiones para el niño en caso de accidente.	NO
• Con cinturón de seguridad de 3 puntos El cinturón de seguridad debe estar homologado según el reglamento CEPE R 16 u otras normas equivalentes.	SÍ
• Con sistema de anclaje ISOFIX y Top Tether Si el airbag frontal está activado: deslice hacia atrás todo lo posible el asiento del copiloto y consulte las instrucciones contenidas en el manual del vehículo.	SÍ
• En el asiento del copiloto ¡NO UTILIZAR EN LOS ASIENTOS DOTADOS DE AIRBAGS FRONTALES ACTIVADOS! El asiento del copiloto puede combinarse o no con los sistemas ISOFIX, teniendo en cuenta las mismas advertencias para dichos sistemas (deslizar el asiento hacia atrás y consultar las instrucciones del manual de uso del vehículo).	SÍ ²
• En uno de los asientos posteriores laterales	SÍ
• En el asiento posterior del centro La silla puede utilizarse en el asiento posterior central siempre que esté dotado de cinturón de seguridad de tres puntos.	SÍ ¹

(Aténgase estrictamente a las normativas vigentes en el país de residencia).

USO DE LA SILLA DE COCHE

REGULACIÓN DE LA ALTURA DEL APOYACABEZAS Y DE LOS TIRANTES

La correcta regulación del apoyacabezas garantiza la máxima protección para el niño sentado en la silla de coche.

Desde 76 hasta 105 cm: Cuando se utiliza el arnés de 5 puntos, el apoyacabezas debe regularse de forma que entre los tirantes y la parte superior de los hombros haya un espacio de 1 dedo (1 cm).

IMPORTANTE: Aflojar los tirantes para los hombros antes de regular el apoyacabezas. Si los tirantes se regulan en una posición inferior o superior respecto a los hombros del niño, se podría comprometer la seguridad del mismo.



Desde 100 hasta 150 cm: Cuando se utiliza el cinturón de seguridad de 3 puntos del vehículo, el apoyacabezas debe regularse de forma que haya un espacio de dos dedos entre el apoyacabezas y los hombros del niño. Asegurarse de que el cinturón de seguridad pectoral, al pasar por la "guía del cinturón pectoral" en el lateral del apoyacabezas, quede situado a la altura de los hombros y no del cuello del niño.



CÓMO AFLOJAR EL ARNÉS

Pulsar el botón de regulación y al mismo tiempo sujetar los tirantes (cinturones pectorales) por la parte inferior, debajo del acolchado de las protecciones pectorales, y tirar hacia delante para aflojarlos (fig.1a, fig.1b).

IMPORTANTE: no tire de los tirantes sujetando los acolchados de protección pectoral.

REGULAR EL APOYACABEZAS

Tire de la manija de ajuste y levante el apoyacabezas regulándolo en función de la estatura del niño (fig. 2a, 2b), presionar la empuñadura del reposacabezas y bajar el reposacabezas, ajustándolo según la altura del niño (fig.3a, fig. 3b).

USO DE LA SILLA DE COCHE

En el grupo 76-105cm, la regulación del apoyacabezas también regula la altura de los tirantes.

USO DE LA HEBILLA

Para enganchar la hebilla: Hacer corresponder las lengüetas de la hebilla central (fig.4) e introducir las en su cavidad correspondiente en el interior de la hebilla del arnés. Un "clic" indicará que se ha enganchado correctamente (fig.3C).

Para desenganchar la hebilla: Pulsar el botón rojo para extraer las lengüetas de la hebilla central (fig. 5).

REGULACIÓN DE LOS CINTURONES DE SEGURIDAD, ARNÉS

Cómo aflojar el arnés: Pulsar el botón de regulación y al mismo tiempo sujetar los tirantes (cinturones pectorales) por la parte inferior, debajo del acolchado de las protecciones pectorales, y tirar hacia delante para aflojarlos (fig. 6).

IMPORTANTE: no tire de los tirantes sujetando los acolchados de protección pectoral.

Apretar el arnés: Tire de la correa de regulación del arnés para tensarlo correctamente contra el cuerpo del niño (fig. 7a, 7b). Si el arnés se tensa correctamente, el espacio que debe quedar entreeste y el niño ha de ser inferior al espesor de un dedo (1 cm).

👉 **NOTA:** Controle que la hebilla esté correctamente enganchada tirando de los tirantes y del cinturón abdominal.

ATENCIÓN: No retorcer ni sobreponer las correas del arnés.

RECLINAR EL ASIENTO

- **Desde 76 hasta 105 cm:** el asiento de la silla de coche puede reclinarsse en 5 posiciones distintas (pos. 1, 2, 3, 4, 5)
- **Desde 100 hasta 150 cm:** el asiento de la silla de coche puede reclinarsse solo en 1 posición.

Para regular la inclinación: Presione la manija de regulación situada debajo de la parte frontal del asiento de la sillita y, manteniéndola presionada, tire o empuje el asiento hacia delante o hacia atrás. Suelte la manija en la posición deseada y asegúrese del bloqueo correcto del asiento; notará un "clic" cuando se enganche (fig. 8a, 8b, 8c).

CÓMO INSTALAR EL SISTEMA ISOFIX

Si su coche no dispone de serie de guías para los conectores ISOFIX, introducir las guías suministradas con la silla de coche con la cavidad orientada hacia arriba en los dos puntos de anclaje ISOFIX del vehículo (fig. 9).

👉 **NOTA:** los puntos de anclaje ISOFIX se encuentran entre la silla y el respaldo del asiento del vehículo.

Alinee los conectores ISOFIX con los puntos de anclaje fijados en el asiento del vehículo y presione hasta escuchar un "clic". El indicador (14) presente en ambosenganches pasa al color verde para indicar que se ha realizado el acoplamiento. Menear la silla de coche para asegurarse de que esté correctamente enganchada agganciato (fig. 10, fig.11, fig. 12, fig. 13, fig.14, fig 15). Empujar la silla de coche contra el asiento, asegurarse de que los dos conectores ISOFIX se encuentren en la misma posición (fig.16).

USO DE LA SILLA DE COCHE

INSTALACIÓN EN LA DIRECCIÓN DE LA MARCHA

(Niños entre 76 y 105 cm, ISOFIX + Top Tether + arnés)

Instalación solo en vehículos dotados de sistema de anclaje ISOFIX y enganche Top Tether.



¡ADVERTENCIA! El uso de la silla de coche en sentido contrario a la dirección de la marcha es obligatorio para niños de hasta 15 meses y 76 cm de altura.

Pulsar a la vez ambos lados del botón de regulación/desenganche de los conectores ISOFIX y extender los conectores ISOFIX (fig. 10).

Identificar los enganches ISOFIX suministrados con el vehículo.

Si su coche no dispone de serie de guías para los conectores ISOFIX, introducir las guías suministradas con la silla de coche, ver párrafo “Cómo instalar el sistema ISOFIX”. Alinee los conectores ISOFIX con los puntos de anclaje fijados en el asiento del vehículo y presione hasta escuchar un “clic”. El indicador presente en ambos enganches pasa al color verde para indicar que se ha realizado el acoplamiento (fig. 10, 11, 12, 13).

Empujar la silla de coche contra el asiento, asegurarse de que los dos conectores ISOFIX se encuentren en la misma posición. No debe quedar ningún hueco entre el respaldo del asiento del coche y la silla de coche (fig. 15).

Menear la silla de coche para asegurarse de que esté correctamente enganchada (fig. 16).

Agarrar el cinturón Top Tether y, si fuera necesario, alargar la correa presionando el correspondiente botón de bloqueo, extender la correa hasta conseguir la longitud deseada (fig. 17).

Enganchar el dispositivo superior de fijación “Top Tether” en el punto de anclaje indicado en el manual de uso del vehículo (fig. 18). Comprobar la presencia de este icono en el interior del habitáculo.



Tensar la correa del dispositivo Top Tether hasta que el indicador se vuelva verde (fig. 19). Esto indica que la correa está correctamente tensada. La correa Top Tether debe pasar por encima del respaldo del asiento del vehículo, no debe nunca pasar por encima del apoyacabezas. Si fuera necesario levante o retire el apoyacabezas del asiento.

Menear la silla de coche para asegurarse de que esté correctamente enganchada (fig. 21).

! ENROLLAR LA PARTE SOBRENTE DE LA CORREA TOP TETHER Y COLOCARLA DE FORMA QUE EL NIÑO NO PUEDA COGERLA Y JUGAR CON ELLA, YA QUE PODRÍA SUPONER UN GRAVE PELIGRO.

Pulsar el botón de regulación y al mismo tiempo sujetar los tirantes (cinturones pectorales) por la parte inferior, debajo del acolchado de las protecciones pectorales, y tirar hacia delante para aflojarlos (fig. 22).

USO DE LA SILLA DE COCHE

IMPORTANTE: no tire de los tirantes sujetando los acolchados de protección pectoral.

Ver párrafo “Regulación de los cinturones de seguridad, arnés”.

Pulsar el botón rojo de la hebilla central para desenganchar los tirantes (fig. 23).

Colocar los tirantes a los lados de la silla de coche (fig. 24).

Colocar los tirantes sobre los hombros del niño, unir las dos lengüetas del cinturón y engancharlas a la hebilla (fig. 28).

¡IMPORTANTE! La correcta regulación del apoyacabezas garantiza la máxima protección para el niño sentado en la silla de coche. Cuando se utilice el arnés de 5 puntos, el apoyacabezas debe regularse de forma que entre los tirantes y la parte superior de los hombros haya un espacio de 1 dedo (1 cm).

IMPORTANTE: Aflojar los tirantes para los hombros antes de regular el apoyacabezas (para más información consultar el apartado “Paso 1: Aflojar el arnés”).

Para enganchar la hebilla: Ver párrafo “Uso de la hebilla” (fig. 26).

Apretar el arnés: Ver párrafo “Regulación de los cinturones de seguridad, arnés” (fig.27).

PRECAUCIONES PARA ASEGURARSE DE HABER ABROCHADO CORRECTAMENTE EL ARNÉS DE LA SILLA DE COCHE

IMPORTANTE



Por la seguridad del niño, asegurarse siempre de que...

- Los cinturones del arnés estén correctamente tensados y regulados en función de la estatura del niño;
- Las correas pectorales estén reguladas en su posición correcta;
- Los cinturones del arnés no estén retorcidos;
- Las lengüetas estén correctamente enganchadas a la hebilla.

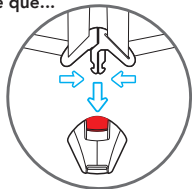

USO DE LA SILLA DE COCHE

RETIRADA DE LA SILLA DE COCHE DEL VEHÍCULO / DESMONTAJE DEL SISTEMA ISOFIX

Desenganchar el Top Tether: Para desenganchar la correa Top Tether, pulsar el botón del dispositivo de regulación de tensión de la correa Top Tether y aflojar el cinturón para reducir la tensión de fijación (fig. 29). Desenganchar el mosquetón de anclaje de la correa.

Empujar la silla de coche contra el respaldo del asiento del coche (fig. 21).

Al mismo tiempo pulsar los botones de desenganche ISOFIX y retirar los conectores ISOFIX (fig. 32). Retire la silla de coche del vehículo (fig. 33).

RETIRADA DEL ARNÉS (Como guardar el arnés de seguridad)

Afloje completamente los tirantes, ver párrafo *“Regulación de los cinturones de seguridad, arnés”* (fig.34).

Tirar o presionar la empuñadura del reposacabezas y, manteniéndola tirada o presionada, subir o bajar el reposacabezas, ajustándolo según la altura del niño (fig.35).

Pulse el botón rojo de la hebilla central para desenganchar los tirantes (fig. 36).

Desenganche los botones automáticos a los lados de la tela del respaldo, coloque los tirantes en la parte posterior de la tela. Coloque las extremidades de la hebilla a los lados del asiento en la parte inferior (fig 37, fig.38, fig. 39).

Levante la tela de revestimiento del asiento, tenga cuidado de tirar suavemente.

Tire del grupo de la hebilla hacia el interior de la ranura de la tela y de la ranura del acolchado introducir la hebilla en el compartimento interno. Reposicionar la funda del asiento (fig. 40).

Vuelva a colocar correctamente el acolchado interno sobre el asiento, cerrar los botones de presión (fig.41).

INSTALACIÓN EN LA DIRECCIÓN DE LA MARCHA (Niños entre 100 y 150 cm, Cinturón de seguridad de 3 puntos o ISOFIX + cinturón de seguridad de 3 puntos)

Se aconseja usar el cinturón de 5 puntos durante el mayor tiempo posible. Cuando el niño crece y alcanza una altura de 100 cm, la silla de coche debe convertirse para su uso con niños de entre 100 y 150 cm de altura. En esta configuración, es necesario retirar el cinturón de 5 puntos (arnés) suministrado con la silla de coche.

Ver párrafo *“RETIRADA DEL ARNÉS (Como guardar el arnés de seguridad)”*.

Adecuado solo para su uso en vehículos equipados con cinturón de seguridad de 3 puntos, estático o enrollable, homologado en virtud del Reglamento UN/ ECE n.º 16 u otros estándares equivalentes.

Regular la inclinación del asiento solo en posición 1. No está permitido el uso de otras inclinaciones.

USO DE LA SILLA DE COCHE

Modalidad A - INSTALACIÓN CON CINTURÓN DE SEGURIDAD DE 3 PUNTOS

Pulsar los botones de desenganche ISOFIX y retirar los conectores ISOFIX (fig. 42).

Coloque la silla infantil en el asiento del coche.

Empujar la silla de coche contra el respaldo del asiento. No debe quedar ningún hueco entre el respaldo del asiento del coche y la silla de coche (fig. 43).

Pase la parte pectoral del cinturón de 3 puntos por detrás del apoyacabezas de la silla de coche y a través de la guía del cinturón pectoral verde (A) 3e, situada en la parte inferior del apoyacabezas, del lado del enrollador (fig. 44).

Colocar al niño en la silla de coche (fig. 45). PTirar o presionar la empuñadura del reposacabezas y, manteniéndola tirada o presionada, subir o bajar el reposacabezas, ajustándolo según la altura del niño (fig. 46a, fig. 46b).

Asegurarse de que quede bloqueado correctamente en la posición deseada, (cf. apdo. "Regular el apoyacabeza").

Tirar del cinturón de seguridad de 3 puntos del vehículo y, haciéndolo pasar por delante del niño, enganchar la hebilla del cinturón de seguridad del vehículo introduciendo la punta en la hebilla (B). Un "click" indicará que se ha enganchado correctamente (fig. 47, 48, 49).

¡ATENCIÓN! La hebilla del cinturón de seguridad del vehículo no debe colocarse en la guía inferior del paso del cinturón abdominal.

Introducir el cinturón pectoral y el cinturón abdominal en la guía inferior del lado cercano a la hebilla de enganche del cinturón de seguridad del vehículo (C).

Introducir el cinturón abdominal del lado contrario de la silla de coche en la guía correspondiente (D) (fig. 49).

¡ATENCIÓN! El cinturón abdominal debe pasar lo más bajo posible sobre la pelvis del niño. Introducir el cinturón pectoral en la correspondiente guía (A), asegurándose de que no esté retorcido.



📌 **NOTA:** Cuando se utiliza el cinturón de seguridad de 3 puntos del vehículo, el apoyacabezas debe regularse de forma que haya un espacio de dos dedos entre el apoyacabezas y los hombros del niño. Asegurarse de que el cinturón de seguridad pectoral, al pasar por la "guía del cinturón pectoral" en el lateral del apoyacabezas, quede situado a la altura de los hombros y no del cuello del niño.

USO DE LA SILLA DE COCHE

Tensor el cinturón como se indica en la figura 49. Asegurarse de haber colocado el cinturón abdominal lo más abajo posible, sobre la pelvis del niño, de haberlo introducido en las guías del cinturón de seguridad abdominal y de haber enganchado correctamente la hebilla. El cinturón pectoral debe pasar por su guía correspondiente.

Modalidad B - INSTALACIÓN CON CINTURÓN DE SEGURIDAD DE 3 PUNTOS EN COMBINACIÓN CON LOS CONECTORES ISOFIX

Pulsar a la vez ambos lados del botón de regulación/desenganche de los conectores ISOFIX y extender los conectores ISOFIX (fig. 50).

Identificar los enganches ISOFIX suministrados con el vehículo.

Si su coche no dispone de serie de guías para los conectores ISOFIX, introducir las guías suministradas con la silla de coche, ver párrafo “*Cómo instalar el sistema ISOFIX*” (fig. 51).

Alinee los conectores ISOFIX con los puntos de anclaje fijados en el asiento del vehículo y presione hasta escuchar un “clic”. El indicador presente en ambos enganches pasa al color verde para indicar que se ha realizado el acoplamiento (fig. 52, 53, 54). Empujar la silla de coche contra el asiento, asegurarse de que los dos conectores ISOFIX se encuentren en la misma posición.

Menear la silla de coche para asegurarse de que esté correctamente enganchada (fig. 56, 57). No debe quedar ningún hueco entre el respaldo del asiento del coche y la silla de coche.

Pase la parte pectoral del cinturón de 3 puntos por detrás del apoyacabezas de la silla de coche y a través de la guía del cinturón pectoral verde (A), situada en la parte inferior del apoyacabezas, del lado del enrollador (fig. 58).

Colocar al niño en la silla de coche (fig. 59). PTirar o presionar la empuñadura del reposacabezas y, manteniéndola tirada o presionada, subir o bajar el reposacabezas, ajustándolo según la altura del niño (fig. 60a, fig. 60b). Asegurarse de que quede bloqueado correctamente en la posición deseada, (cf. apdo. “*Regular el apoyacabeza*”). Tirar del cinturón de seguridad de 3 puntos del vehículo y, haciéndolo pasar por delante del niño, enganchar la hebilla del cinturón de seguridad del vehículo introduciendo la punta en la hebilla (B). Un “click” indicará que se ha enganchado correctamente (fig. 61, 62, 63).

¡ATENCIÓN! La hebilla del cinturón de seguridad del vehículo no debe colocarse en la guía inferior del paso del cinturón abdominal.

Introducir el cinturón pectoral y el cinturón abdominal en la guía inferior del lado cercano a la hebilla de enganche del cinturón de seguridad del vehículo (C).

Introducir el cinturón abdominal del lado contrario de la silla de coche en la guía correspondiente (D) (fig. 63).

¡ATENCIÓN! El cinturón abdominal debe pasar lo más bajo posible sobre la pelvis del niño.

Introducir el cinturón pectoral en la correspondiente guía (A), asegurándose de que no esté retorcido.

USO DE LA SILLA DE COCHE



📖 **NOTA:** Cuando se utiliza el cinturón de seguridad de 3 puntos del vehículo, el apoyacabezas debe regularse de forma que haya un espacio de dos dedos entre el apoyacabezas y los hombros del niño. Asegurarse de que el cinturón de seguridad pectoral, al pasar por la “guía del cinturón pectoral” en el lateral del apoyacabezas, quede situado a la altura de los hombros y no del cuello del niño.

Tensar el cinturón como se indica en la figura 63. Asegurarse de haber colocado el cinturón abdominal lo más abajo posible, sobre la pelvis del niño, de haberlo introducido en las guías del cinturón de seguridad abdominal y de haber enganchado correctamente la hebilla. El cinturón pectoral debe pasar por su guía correspondiente.

AJUSTE DE LAS PROTECCIONES LATERALES “SAFE BODY PROTECTION”

La silla de coche protege al niño en caso de impacto lateral. Para una protección adicional del niño en caso de impacto, el dispositivo “SAFE BODY PROTECTION” situado en el lado de la puerta del vehículo puede ampliarse aún más.

Para extender el “SAFE BODY PROTECTION” presionar el dispositivo, para volver a cerrar el “SAFE BODY PROTECTION” presionar de nuevo el dispositivo, véase figura 64. Si no es posible extender el SAFE BODY PROTECTION por el lado de la puerta, la silla de coche puede utilizarse con ambas protecciones cerradas.

INSTALACIÓN DEL KID PAD

El KID PAD es un dispositivo que debe instalarse SIEMPRE en el cinturón de seguridad diagonal, para asegurar una buena protección en caso de impacto.

Coloque el cinturón diagonal debajo de las dos correas de velcro del KID-PAD (fig 65), cerrar el KID-PAD sobre sí mismo (fig. 66) prestando atención de modo que la pieza circular quede situada entre la barbilla y el tórax del niño (fig. 67).

¡ADVERTENCIA! El KID PAD debe utilizarse SIEMPRE.

USO DEL ADAPTADOR

El adaptador del asiento está diseñado para su uso con niños, para proporcionarles un mayor confort y estabilidad y permitir una posición más reclinada, evitando que la cabeza caiga hacia delante.

El adaptador completo debe utilizarse hasta que el niño alcance 87 cm (fig 68).

USO DE LA SILLA DE COCHE

RETIRAR EL REVESTIMIENTO (fig. 69)

Aflojar el arnés y retirar el adaptador si estuviera presente.

Levantar el apoyacabezas hasta la posición más elevada.

Retirar sacando la tela con cuidado por el apoyacabezas.

Retirar sacando la tela con cuidado por la estructura empezando por un lado y prestar atención al sacar la tela por la guía del cinturón abdominal.

Sacar el cinturón separapiernas del revestimiento y retirar la tela.

Para volver a colocar el revestimiento, siga el procedimiento a la inversa.

LIMPIEZA Y MANTENIMIENTO

MANTENIMIENTO Y LIMPIEZA

Se recomienda utilizar solamente revestimientos originales, ya que se trata de componentes que son de fundamental importancia a efectos del correcto funcionamiento del dispositivo. No utilice la silla de coche sin el correspondiente revestimiento.

Limpieza

El revestimiento puede quitarse y lavarse en la lavadora con un detergente delicado y utilizando un programa para prendas delicadas (30 °C). Siga las indicaciones de lavado especificadas en la correspondiente etiqueta. El revestimiento podría perder color si se lava a una temperatura superior a los 30°C. No lo centrifugue y lo meta en la secadora (ya que el tejido podría separarse del acolchado).

Las **partes de plástico** se pueden limpiar con agua y jabón. No utilice detergentes agresivos (como solventes).

El **arnés** puede extraerse y lavarse con jabón y agua templada.

MANTENIMIENTO Y LIMPIEZA

IMPORTANTE: el revestimiento es un elemento fundamental para la seguridad del niño. No utilice nunca la silla sin el revestimiento, ni lo sustituya bajo ningún concepto por otros productos no homologados, para evitar poner en riesgo la seguridad del niño o comprometer el correcto funcionamiento del dispositivo.

Instrucciones de lavado:

El revestimiento se puede quitar, lavar a 30° y dejar secar extendido.

GARANTÍA CONVENCIONAL

El contenido indicado a continuación entra en vigencia a partir del 01.01.2005 y substituye bajo cualquier concepto y totalmente cualquier mensaje anterior con referencia a la garantía prestada por Foppa Pedretti S.p.A.

GARANTÍA CONVENCIONAL

Foppa Pedretti S.p.A. con sede en Grumello del Monte (Italia) Via Volta 11, garantiza directamente al Consumidor que este Producto, nuevo de fábrica, está exento de defectos en los materiales, en el proyecto y en la fabricación y que está fabricado conforme a las características declaradas por la misma.

La presente garantía convencional tiene validez en todos los Países Estados Miembros de la Unión Europea y no excluye ni limita los derechos del Consumidor según los efectos de las normas imperativas de ley con respecto al Vendedor del Producto.

Para hacer uso de la presente garantía convencional **el Consumidor deberá entregar el producto defectuoso al Vendedor**, presentándole la prueba de compra del Producto de la cual resulten de manera legible la dirección del Vendedor, la fecha de compra del Producto con el sello del Vendedor y la indicación del Producto mismo o, como alternativa, el recibo fiscal, no modificado, del cual resulten claramente las mismas informaciones.

La garantía convencional tiene validez por Doce (12) meses a partir de la fecha de compra del Producto. Durante este período Foppa Pedretti S.p.A. reparará o reemplazará, a su discreción, el Producto defectuoso.

La garantía convencional se concede al comprador final del Producto (Consumidor) y no excluye ni limita los derechos imperativos del Consumidor mismo, como resultan previstos por la ley y/o los derechos que el Consumidor puede exhibir contra el Vendedor/Revendedor del Producto.

EXCLUSIONES DE LA GARANTÍA CONVENCIONAL.

La garantía convencional queda excluida por daños ocasionados al Producto debidos a las siguientes causas: uso no conforme a las disposiciones contenidas en la ficha de instrucciones para el uso y el montaje, choques y caídas, exposición del Producto a humedad o condiciones térmicas o ambientales extremas o a cambios repentinos de tales condiciones, corrosión, oxidación, modificaciones o reparaciones no autorizadas del Producto, reparaciones con uso de partes de repuesto no autorizadas, uso impropio, mal o inexistente mantenimiento, mantenimiento impropio con respecto a cuanto indicado en la ficha de instrucciones para el uso y el montaje, montaje incorrecto, accidentes, acciones de comidas o bebidas, acción de productos químicos, causas de fuerza mayor.

En cualquier caso Foppa Pedretti S.p.A. declina toda responsabilidad por daños a personas o a cosas, diversas del Producto, cuando tales daños sean causado por negligencia respecto a las disposiciones/recomendaciones/advertencias contenidas en el manual o, como alternativa, en la "Ficha de instrucciones para el uso y el Montaje" que acompaña cada Producto destinado al propietario/usuario. (meramente como ejemplo, en el caso del Producto Camita: "Vigilar constantemente al bebé. Controlar que la sábana y la manta no cubran la cabeza del bebé...").

Foppa Pedretti S.p.A. declina, además, toda responsabilidad por daños a persone o a cosas cuando la rotura de sus productos sea causada por el deterioro de los componentes del Producto, sujetos a desgaste. Se consideran componentes del Producto sujetos a desgaste todos los componentes de material plástico.

Προειδοποιήσεις	ΣΕΛ. 91
Εξαρτήματα	ΣΕΛ. 97
Περιορισμοί και προϋποθέσεις χρήσης σχετικές με το προϊόν και με το καθίσμα του αυτοκινητού	ΣΕΛ. 98
Χρήση του παιδικού καθίσματος αυτοκινητού	ΣΕΛ. 99
Ρύθμιση του ύψους στο στήριγμα κεφαλής και στις τιράντες	ΣΕΛ. 100
Χρήση της πόρπτης	ΣΕΛ. 101
Ρύθμιση της ζώνης ασφαλείας, σύστημα πρόσδεσης	ΣΕΛ. 101
Ανάκλιση του καθίσματος	ΣΕΛ. 101
Πώς να εγκαταστήσετε το σύστημα ISOFIX	ΣΕΛ. 101
Τοποθέτηση στη φορά της κατευθυνσης οδήγησης	ΣΕΛ. 102
Αφαίρεση του παιδικού καθίσματος αυτοκινητού από το όχημα / απασφάλιση συστήματος ISOFIX	ΣΕΛ. 104
Αφαίρεση της ζώνησαφαίρεση της ζώνης (αποθήκευση ζωνών ασφαλείας)	ΣΕΛ. 104
Λειτουργία Α - εγκατάσταση με ζώνη ασφαλείας 3 σημείων	ΣΕΛ. 105
Λειτουργία Β - εγκατάσταση με ζώνη ασφαλείας 3 σημείων σε Συνδυασμό με τους συνδέσμους ISOFIX	ΣΕΛ. 106
Ρύθμιση των πλευρικών προστασιών «SAFE BODY PROTECTION»	ΣΕΛ. 108
Εγκατάσταση του KID PAD	ΣΕΛ. 108
Χρήση του μειωτηρα	ΣΕΛ. 108
Αφαίρεση του καλύμματος	ΣΕΛ. 108
Συντήρηση και καθαρισμος	ΣΕΛ. 109
Συμβατική εγγυηση	ΣΕΛ. 110

ΠΡΟΣΟΧΗ:

- Πριν από τη χρήση συνιστάται να διαβάσετε προσεκτικά τις παρούσες οδηγίες χρήσης. τις οποίες είναι απαραίτητο να ακολουθήσετε σχολαστικά για να
- διασφαλίσετε το μέγιστο επίπεδο ασφάλειας που παρέχει το προϊόν.
- Φυλάξτε τις οδηγίες χρήσης με προσοχή για κάθε ενδεχόμενη μελλοντική αναφορά. Οι παρούσες οδηγίες χρήσης πρέπει να φυλάσσονται στην ειδική θήκη φύλαξης αντικειμένων του παιδικού καθίσματος αυτοκινήτου κατά τη διάρκεια της περιόδου χρήσης.
- Η μη αυστηρή τήρηση των οδηγιών εγκατάστασης του παιδικού καθίσματος αυτοκινήτου ενδέχεται να επιφέρει κινδύνους στο παιδί σας.
- Μην χρησιμοποιείτε το παιδικό κάθισμα στο μπροστινό κάθισμα του οχήματος εάν υπάρχουν ενεργοποιημένοι μπροστινοί αερόσακοι, καθώς αυτό μπορεί να είναι επικίνδυνο. Ο κίνδυνος αυτός δεν αφορά τους αερόσακους που τοποθετούνται στο πλάι.
- Αυτό το παιδικό κάθισμα είναι εγκεκριμένο βάσει του κανονισμού ΟΕΕ R129/03 για τη μεταφορά των παιδιών ύψους από 40 εκ. έως 150 εκ. και μπορεί να τοποθετηθεί:
 - Στη φορά της κατεύθυνσης οδήγησης (παιδιά ύψους από 76 εκ. έως 105 εκ.), με σύστημα αγκύρωσης ISOFIX + Top Tether.
 - Στη φορά της κατεύθυνσης οδήγησης (παιδιά ύψους από 100 έως 150 εκ.), με σύστημα αγκύρωσης ISOFIX + ζώνη ασφαλείας 3 σημείων του οχήματος ή μόνο με ζώνη ασφαλείας 3 σημείων του οχήματος.
- ΣΗΜΑΝΤΙΚΟ: Μην τοποθετείτε το κάθισμα προς την κατεύθυνση πορείας μέχρι το παιδί να είναι άνω των 15 μηνών. Το κάθισμα μπορεί να τοποθετηθεί στην ίδια κατεύθυνση με την πορεία από τα 76 cm.
- ΠΡΟΕΙΔΟΠΟΙΗΣΗ: Αυτό είναι ένα προηγμένο σύστημα πρόσδεσης παιδιών «i-Size». Έχει εγκριθεί σύμφωνα με τον Κανονισμό αρ.129 για χρήση σε καθίσματα αυτοκινήτων «συμβατά με συστήματα i-Size», όπως αναφέρεται στο εγχειρίδιο χρήστη αυτοκινήτου από τον κατασκευαστή. Σε περίπτωση αμφιβολιών, απευθυνθείτε στον κατασκευαστή του συστήματος πρόσδεσης παιδιών ή στον προμηθευτή σας.
- ΠΡΟΕΙΔΟΠΟΙΗΣΗ: Πρόκειται για ένα προηγμένο σύστημα πρόσδεσης παιδιών ταξινομημένο ως ανύψωση i-Size. Έχει εγκριθεί σύμφωνα με τον Κανονισμό αρ.129 για χρήση σε καθίσματα αυτοκινήτων «συμβατά με συστήματα i-Size», όπως αναφέρεται στο εγχειρίδιο χρήστη αυτοκινήτου από τον κατασκευαστή. Σε περίπτωση αμφιβολιών, απευθυνθείτε στον κατασκευαστή του συστήματος πρόσδεσης παιδιών ή στον προμηθευτή σας.
- ΠΡΟΕΙΔΟΠΟΙΗΣΗ: ΜΗΝ αφήνετε ποτέ το μωρό χωρίς επίβλεψη - η ασφάλεια του μωρού σας είναι δικής σας ευθύνη.
- ΠΡΟΕΙΔΟΠΟΙΗΣΗ: Η εγκατάσταση πρέπει να εκτελείται από ενήλικα.
- ΠΡΟΕΙΔΟΠΟΙΗΣΗ: Είναι σημαντικό να εγκαταστήσετε σωστά το καρεκλάκι

ΠΡΟΕΙΔΟΠΟΙΗΣΕΙΣ

- αυτοκινήτου έτσι ώστε να εξασφαλιστεί η ασφάλεια του μωρού σας. Μία λάθος εγκατάσταση μπορεί να θέσει σε κίνδυνο την ασφάλεια του μωρού.
- **ΠΡΟΕΙΔΟΠΟΙΗΣΗ:** Να βεβαιώνετε πάντα ότι τα άτομα που χρησιμοποιούν το προϊόν, ακόμα και περιστασιακά (για παράδειγμα ο παππούς και η γιαγιά) ότι έχουν διαβάσει τις οδηγίες χρήσης ή έχουν ενημερωθεί από ένα άτομο που γνωρίζει τις οδηγίες ως προς το σωστό μοντάρισμα και χρήση του προϊόντος.
 - **ΠΡΟΕΙΔΟΠΟΙΗΣΗ:** Να έχετε πάντα διαθέσιμο αυτό το εγχειρίδιο, φυλάσσοντάς το μαζί με το προϊόν.
 - **ΠΡΟΕΙΔΟΠΟΙΗΣΗ:** Σε περίπτωση αμφιβολιών που αφορούν την εγκατάσταση και τη σωστή χρήση του μικρού καθίσματος για μωρά, επικοινωνήστε με τον κατασκευαστή της διάταξης συγκράτησης για μωρά.

ΠΡΙΝ ΑΡΧΙΣΕΤΕ

- **ΠΡΟΕΙΔΟΠΟΙΗΣΗ:** Μην τοποθετείτε το καρεκλάκι αυτοκινήτου σε καθίσματα στραμμένα προς το πίσω μέρος του οχήματος ή καθίσματα προσανατολισμένα πλαγίως.
- **ΠΡΟΕΙΔΟΠΟΙΗΣΗ:** Πριν εγκαταστήσετε το καρεκλάκι βεβαιωθείτε ότι το επιβατικό κάθισμα που χρησιμοποιείται έχει μπλοκαρισμένη την πλάτη σε όρθια θέση.
- **ΠΡΟΕΙΔΟΠΟΙΗΣΗ:** Μην χρησιμοποιείτε το καρεκλάκι στο σπίτι ως καρέκλα. Έχει σχεδιαστεί για να χρησιμοποιείται στο αυτοκίνητο.
- **ΠΡΟΕΙΔΟΠΟΙΗΣΗ:** Βεβαιωθείτε ότι έχουν στερεωθεί καλά οι αποσκευές ή άλλα αντικείμενα που μπορεί να προκαλέσουν μώλωπες ή τραυματισμούς στον επιβάτη του μικρού καθίσματος σε περίπτωση πρόσκρουσης.

ΟΤΑΝ ΧΡΗΣΙΜΟΠΟΙΕΙΤΕ ΤΟ ΚΑΡΕΚΛΑΚΙ

- **ΠΡΟΕΙΔΟΠΟΙΗΣΗ:** Τα σκληρά στοιχεία και τα πλαστικά μέρη της διάταξης συγκράτησης για μωρά πρέπει να είναι τοποθετημένα και εγκατεστημένα με τρόπο ούτως ώστε σε συνθήκες κανονικής χρήσης να μην μπορούν να μπλοκαριστούν κάτω από το κινητό κάθισμα ή στην πόρτα του οχήματος.
- **ΠΡΟΕΙΔΟΠΟΙΗΣΗ:** Αν παρέχεται στο όχημα, χρησιμοποιήστε τη διάταξη εμπλοκής των θυρών από το εσωτερικό. Κάτι τέτοιο γίνεται για να αποτρέψει το μωρό από το άνοιγμα της πόρτας.
- **ΠΡΟΕΙΔΟΠΟΙΗΣΗ:** Κάνετε ένα σύντομο διάλειμμα στη διάρκεια ενός μεγάλου ταξιδιού, έτσι ώστε το μωρό να χαλαρώσει και να πάρει λίγο αέρα.
- **ΠΡΟΕΙΔΟΠΟΙΗΣΗ:** Μην αφήνετε το μωρό χωρίς επιτήρηση μέσα στη διάταξη συγκράτησης για μωρά.
- **ΠΡΟΕΙΔΟΠΟΙΗΣΗ:** Το καρεκλάκι αυτοκινήτου πρέπει να είναι πάντα στερεωμένο στο κάθισμα ακόμα και αν δεν χρησιμοποιείται.
- **ΠΡΟΕΙΔΟΠΟΙΗΣΗ:** Μετά το μοντάρισμα βεβαιωθείτε ότι το καρεκλάκι έχει στερεωθεί

ΠΡΟΕΙΔΟΠΟΙΗΣΕΙΣ

- σωστά στο κάθισμα και ότι δεν ταλαντεύεται. Αν η ζώνη του οχήματος είναι χαλαρωμένη, επανατοποθετήστε και εγκαταστήστε εκ νέου το καρεκλάκι.
- ΠΡΟΕΙΔΟΠΟΙΗΣΗ: Μη χρησιμοποιείτε τη διάταξη συγκράτησης για μωρά χωρίς τη φόδρα.
 - ΠΡΟΕΙΔΟΠΟΙΗΣΗ: Μην αντικαθιστάτε τη φόδρα με φόδρα διαφορετική από εκείνη που συνίσταται από τον κατασκευαστή, εφόσον έχει άμεση επίπτωση στη λειτουργία της διάταξης συγκράτησης.
 - ΣΗΜΑΝΤΙΚΟ: Στη διάρκεια των μεγάλων ταξιδιών κάνετε στάσεις σε τακτικά χρονικά διαστήματα και ελέγχετε ότι το καρεκλάκι είναι σωστά εγκατεστημένο και ότι οι ζώνες δεν έχουν χαλαρώσει.
 - ΠΡΟΕΙΔΟΠΟΙΗΣΗ: Σε περίπτωση έκτακτης ανάγκης, είναι σημαντικό να ξαγκιστρώσετε την πόρπη γρήγορα για να ελευθερώσετε το μωρό. Η πόρπη επομένως ανοίγει εύκολα και δεν πρέπει να καλύπτεται. Μάθετε στο παιδί σας να μην παίζει με την πόρπη.
 - ΠΡΟΕΙΔΟΠΟΙΗΣΗ: Μην τοποθετείτε κάτω από το καρεκλάκι, ανάμεσα στο κάθισμα και το καρεκλάκι υφάσματα (για παράδειγμα πετσέτες ή μαξιλάρια) εφόσον σε περίπτωση ατυχήματος μπορεί να επηρεάσουν την ασφάλεια του προϊόντος.
 - ΠΡΟΕΙΔΟΠΟΙΗΣΗ: Το χειμώνα, προσέξτε να μην τοποθετείτε το μωρό στο καρεκλάκι με πάρα πολύ ογκώδη ρούχα.
 - Πάρα πολύ ογκώδη ρούχα μπορεί να οδηγήσουν στην εσφαλμένη ρύθμιση των τιραντών. Σε περίπτωση ατυχήματος το μωρό μπορεί να μην συγκρατηθεί σωστά από τις τιράντες. Αν χρειάζεται ζεστανετε το σαλόνι του αυτοκινήτου ή τοποθετήστε μια κουβέρτα πάνω από τους ιμάντες πρόσδεσης για να ζεσταθεί το μωρό.
 - Τα μεταλλικά και πλαστικά εξαρτήματα που εκτίθενται σε υψηλές θερμοκρασίες υπερθερμαίνονται. Συνιστάται επομένως να καλύπτετε το παιδικό κάθισμα αυτοκινήτου όταν το αυτοκίνητο παραμένει σταθμευμένο κάτω από τον ήλιο.
 - ΠΡΟΕΙΔΟΠΟΙΗΣΗ: Βεβαιωθείτε ότι έχετε στερεώσει τα αντικείμενα που μπορεί να μετακινηθούν όπως αποσκευές ή βιβλία στο εσωτερικό του οχήματος. Μπορεί να προκαλέσουν ζημιές/τραυματισμό σε περίπτωση ατυχήματος.
 - ΠΡΟΕΙΔΟΠΟΙΗΣΗ: Μην τοποθετείτε αποσκευές στην εταζέρα, χωρίς να τις στερεώσετε: σε περίπτωση ατυχήματος θα μπορούσαν να προκαλέσουν σοβαρές σωματικές βλάβες στους επιβάτες.
 - ΠΡΟΕΙΔΟΠΟΙΗΣΗ: πριν τη χρήση, βεβαιωθείτε ότι όλοι οι μηχανισμοί ασφάλισης είναι σωστά συνδεδεμένοι.
 - ΠΡΟΕΙΔΟΠΟΙΗΣΗ: Μην χρησιμοποιείτε ανταλλακτικά ή αξεσουάρ που δεν παρέχονται ή εγκρίνονται από τον κατασκευαστή, διότι μπορεί να καταστήσουν το προϊόν λιγότερο ασφαλές.
 - Μετά από ατύχημα, το παιδικό κάθισμα θα μπορούσε να παύσει να διαθέτει
 - ΠΡΟΕΙΔΟΠΟΙΗΣΕΙΣ τις προδιαγραφές ασφαλείας λόγω των ζημιών τις οποίες

ΠΡΟΕΙΔΟΠΟΙΗΣΕΙΣ

- υπέστη, ακόμα και αν δεν είναι αμέσως ορατές. Συνιστάται επομένως η αντικατάστασή του. Μόνο ο κατασκευαστής μπορεί να εγγυηθεί την συμμόρφωση στις προδιαγραφές ασφαλείας, εφόσον το προϊόν είναι αυθεντικό.
- Μην παραποιείτε το προϊόν, για να μην τίθεται σε κίνδυνο η γενική ασφάλεια..
 - Συνιστάται να μην αφαιρείτε λογότυπα/ετικέτες του προϊόντος, για να μην καταστραφεί το κάλυμμα.
 - Να χρησιμοποιείτε το παιδικό κάθισμα αυτοκινήτου ακόμα και σε σύντομα ταξίδια, επειδή είναι σε αυτές τις περιπτώσεις που παρατηρούνται τα περισσότερα ατυχήματα.
 - Προτού να πραγματοποιήσετε την αγορά, βεβαιωθείτε ότι το παιδικό κάθισμα είναι συμβατό με το αυτοκίνητο σας.
 - Κατά τη διάρκεια μακρινών ταξιδιών συνιστάται να κάνετε στάση για να μπορέσει το παιδί να ξεκουραστεί για λίγο.
 - Να δίνετε εσείς πρώτα το καλό παράδειγμα φορώντας πάντα τη ζώνη ασφαλείας.
 - Να συμβουλευέτε το παιδί να μην παίζει ποτέ με την πόρπη του συστήματος πρόσδεσης.

ΖΩΝΗ ΑΣΦΑΛΕΙΑΣ

- ΠΡΟΕΙΔΟΠΟΙΗΣΗ: Μη χρησιμοποιείτε ΠΟΤΕ σημεία αγκύρωσης διαφορετικά από εκείνα που περιγράφονται στις οδηγίες.
- ΠΡΟΕΙΔΟΠΟΙΗΣΗ: Βεβαιωθείτε ότι οι ιμάντες πρόσδεσης του μικρού καθίσματος αυτοκινήτου για μωρά είναι ρυθμισμένοι σωστά για το μωρό σας. Οι ιμάντες πρόσδεσης πρέπει να είναι αρκετά σφιχτοί, ο χώρος μεταξύ των λωρίδων και του στήθους του μωρού δεν πρέπει να είναι ανώτερος από δύο δάχτυλα. Η κοιλιακή ζώνη του ιμάντα πρόσδεσης πρέπει να είναι σε όσο γίνεται περισσότερο χαμηλή θέση για να συγκρατεί κατάλληλα τη λεκάνη του μωρού.
- ΠΡΟΕΙΔΟΠΟΙΗΣΗ: Βεβαιωθείτε ότι όλοι οι επιβάτες φορούν τις ζώνες ασφαλείας, σε περίπτωση ατυχήματος ένα άτομο χωρίς ζώνη ασφαλείας, λόγω της πρόσκρουσης μπορεί να χτυπήσει το καρεκλάκι.
- ΠΡΟΕΙΔΟΠΟΙΗΣΗ: Μη χρησιμοποιείτε σύστημα περάσματος ζωνών διαφορετικό από εκείνο που ενδείκνυται στο εγχειρίδιο.
- ΠΡΟΕΙΔΟΠΟΙΗΣΗ: Το μωρό πρέπει να είναι πάντα ασφαλισμένο όταν τοποθετείτε στο καρεκλάκι, ακόμα και για σύντομα ταξίδια.

ΕΚΘΕΣΗ ΣΤΟ ΗΛΙΑΚΟ ΦΩΣ / ΗΜΕΡΕΣ ΖΕΣΤΕΣ

- ΠΡΟΕΙΔΟΠΟΙΗΣΗ: Μην αφήνετε ΠΟΤΕ το μωρό τοποθετημένο στο καρεκλάκι ενώ το αυτοκίνητο είναι παρκαρισμένο, ιδιαίτερα αν είναι άμεσα εκτεθειμένο στον ήλιο ή στη ζέστη.
- ΠΡΟΕΙΔΟΠΟΙΗΣΗ: Μην αφήνετε ΠΟΤΕ το καρεκλάκι αυτοκινήτου εκτεθειμένο στον ήλιο για ώρες εφόσον κάτι τέτοιο μπορεί να καταστεί επικίνδυνο για το μωρό σας.

ΠΡΟΕΙΔΟΠΟΙΗΣΕΙΣ

Υπάρχει περίπτωση να θερμανθούν τα μεταλλικά και πλαστικά μέρη. Μπορεί να ξεθωριάσει το ύφασμα. Καλύψτε με ένα κομμάτι πανιού το καρεκλάκι αν το αυτοκίνητο είναι παρκαρισμένο στον ήλιο

ΚΑΡΕΚΛΑΚΙ ΜΕΤΑΧΕΙΡΙΣΜΕΝΟ ή ΚΑΡΕΚΛΑΚΙΑ ΚΑΤΕΣΤΡΑΜΜΕΝΑ

- ΠΡΟΕΙΔΟΠΟΙΗΣΗ: Μην αγοράζετε ΠΟΤΕ μεταχειρισμένο καρεκλάκι. Μπορεί να έχει υποστεί ζημιές ή να έχει εσωτερικά σπασίματα που δεν είναι ορατά.
- ΣΗΜΑΝΤΙΚΟ: Η εγγύηση του κατασκευαστή είναι αποκλειστικά για την πρώτη χρήση του προϊόντος και συνδέεται με τον ιδιοκτήτη της πρώτης αγοράς.
- ΠΡΟΕΙΔΟΠΟΙΗΣΗ: Θα πρέπει να αντικαταστήσετε το καρεκλάκι αυτοκινήτου, τις ζώνες ασφαλείας του οχήματος αν έχουν υποστεί ζημιά ή έχουν φθαρεί από τη χρήση.
- ΠΡΟΕΙΔΟΠΟΙΗΣΗ: Θα πρέπει να αντικαταστήσετε το καρεκλάκι αυτοκινήτου σε περίπτωση που έχει υποστεί βίαιη καταπόνηση λόγω ατυχήματος που μπορεί να έχει προκαλέσει κάποιο μη εμφανές εσωτερικό σπάσιμο ή σε περίπτωση φθοράς.
- Η εταιρεία FORPAPEDRETTI δεν φέρει καμία ευθύνη για τυχόν ακατάλληλη χρήση του προϊόντος και για οποιαδήποτε χρήση παρεκκλίνει από αυτές τις οδηγίες.

ΣΗΜΑΝΤΙΚΗ ΕΙΔΟΠΟΙΗΣΗ

Από τα 76 cm έως τα 105 cm (i-Size ISOFIX Universale)

- Αυτό είναι ένα προηγμένο σύστημα πρόσδεσης παιδιών «i-Size». Διαθέτει έγκριση τύπου σύμφωνα με τον κανονισμό Αρ. 129/03 για χρήση στο εσωτερικό των οχημάτων σε καθίσματα «συμβατά με συστήματα i-Size», όπως υποδεικνύεται από τον κατασκευαστή του οχήματος στο εγχειρίδιο του αυτοκινήτου. "Run i-Size" μπορεί να εγκατασταθεί σε όλα τα καθίσματα αυτοκινήτου με έγκριση τύπου i-Size και σε όλα τα καθίσματα αυτοκινήτου με έγκριση τύπου ISOFIX. Σε περίπτωση αμφιβολιών, απευθυνθείτε στον κατασκευαστή του συστήματος πρόσδεσης παιδιών ή στον προμηθευτή σας.
- Από 76 cm έως 105 cm η εγκατάσταση πρέπει να γίνεται σε καθίσματα που διαθέτουν σύστημα Isofix και Top Tether

Από 100 cm έως 150 cm (i-Size booster seat)

- Πρόκειται για ένα προηγμένο σύστημα πρόσδεσης παιδιών ταξινομημένο ως ανύψωση «i-Size». Διαθέτει έγκριση τύπου σύμφωνα με τον κανονισμό Αρ. 129/03 για χρήση στο εσωτερικό των οχημάτων σε καθίσματα «συμβατά με συστήματα i-Size», όπως υποδεικνύεται από τον κατασκευαστή του οχήματος στο εγχειρίδιο του αυτοκινήτου. "Run i-Size" μπορεί να εγκατασταθεί σε όλα τα καθίσματα αυτοκινήτου με έγκριση τύπου i-Size και σε όλα τα καθίσματα αυτοκινήτου με έγκριση τύπου UNIVERSALE με την προϋπόθεση ότι δεν παρεμβάλλεται με τα εσωτερικά στοιχεία του αυτοκινήτου. Σε περίπτωση αμφιβολιών, απευθυνθείτε στον κατασκευαστή του

ΠΡΟΕΙΔΟΠΟΙΗΣΕΙΣ

συστήματος πρόσδεσης παιδιών ή στον προμηθευτή σας.

- **ΠΡΟΕΙΔΟΠΟΪΗΣΗ! ΜΗΝ χρησιμοποιείτε το Top Tether από 100 έως τα 150 cm.**
- Αν το αυτοκίνητο δεν διαθέτει σημεία σύνδεσης Isofix, "Run i-Size" (στη διαμόρφωση 100-150 cm) μπορεί να τοποθετηθεί στην κατεύθυνση κίνησης του αυτοκινήτου με ζώνη ασφαλείας 3 ση μείων, εγκεκριμένη σύμφωνα με τον κανονισμό UN/ECE αρ. 16 ή ισοδύναμο.
- **ΠΡΟΕΙΔΟΠΟΪΗΣΗ!** Όταν χρησιμοποιείται η ζώνη τριών σημείων του οχήματος, να βεβαιώνετε ότι το τμήμα της μέσης ακουμπάει σωστά στη λεκάνη του παιδιού.

ΕΞΑΡΤΗΜΑΤΑ

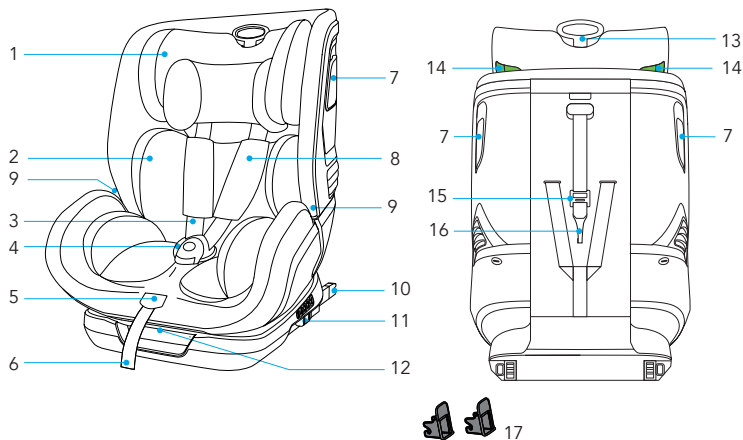

- | | |
|--|--|
| 1. Υποστήριγμα κεφαλής | 10. Υποδοχές ISOFIX |
| 2. Μειωτής | 11. Πλήκτρο απασφάλισης ISOFIX |
| 3. Ζώνη ασφάλειας 5 σημείων | 12. Μοχλός ανάκλισης καθίσματος |
| 4. Πόρπη | 13. Λαβή ρύθμισης υποστηρίγματος κεφαλής |
| 5. Ιμάντας ρύθμισης τιραντών | 14. Οδηγός ιμάντα στήθους |
| 6. Μοχλός ανάκλισης καθίσματος | 15. Ρυθμιστής Top Tether |
| 7. Πλευρικών προστασιών «SAFE BODY PROTECTION» | 16. Άγκιστρο συγκράτησης Top Tether |
| 8. Προστατευτικό ζώνης θώρακα | 17. Οδηγός σ υνδέσμου ISOFIX |
| 9. Οδηγός ιμάντα κοιλιακής χώρας | |

Συνιστάται να χρησιμοποιείτε το παιδικό κάθισμα αυτοκινήτου με τους υποδοχές ISOFIX εάν το όχημα διαθέτει το σύστημα πρόσδεσης ISOFIX.

ΧΡΗΣΗ ΤΟΥ ΠΑΙΔΙΚΟΥ ΚΑΘΙΣΜΑΤΟΣ ΑΥΤΟΚΙΝΗΤΟΥ

ΠΕΡΙΟΡΙΣΜΟΙ ΚΑΙ ΠΡΟΫΠΟΘΕΣΕΙΣ ΧΡΗΣΗΣ ΣΧΕΤΙΚΕΣ ΜΕ ΤΟ ΠΡΟΪΟΝ ΚΑΙ ΜΕ ΤΟ ΚΑΘΙΣΜΑ ΤΟΥ ΑΥΤΟΚΙΝΗΤΟΥ

ΠΡΟΣΟΧΗ! Να τηρείτε σχολαστικά τους παρακάτω περιορισμούς:

- Το κάθισμα μπορεί να τοποθετηθεί στην ίδια κατεύθυνση με την πορεία από τα 76 cm.
- **ΣΗΜΑΝΤΙΚΟ!** Μην τοποθετείτε το κάθισμα προς την κατεύθυνση πορείας μέχρι το παιδί να είναι άνω των 15 μηνών.
- Το παιδικό κάθισμα μπορεί να χρησιμοποιηθεί σε όλα τα καθίσματα αυτοκινήτου με έγκριση i-Size (ελέγξτε το βιβλιαράκι οδηγιών του αυτοκινήτου) και στα καθίσματα τωναυτοκινήτων που περιλαμβάνονται στη “Λίστα συμβατότητας οχημάτων” που παρέχεται με το κάθισμα αυτοκινήτου.
- Το κάθισμα του αυτοκινήτου πρέπει να είναι στραμμένο στην κατεύθυνση πορείας. Μη χρησιμοποιείτε ποτέ αυτό το παιδικό κάθισμα σε καθίσματα αυτοκινήτου με κατεύθυνση προς τα πλάγια ή προς το πίσω μέρος του αυτοκινήτου..

ΚΑΘΙΣΜΑ ΑΥΤΟΚΙΝΗΤΟΥ	ΟΜΑΔΑ	ΜΕΘΟΔΟΣ ΕΓΚΑΤΑΣΤΑΣΗΣ	ΕΓΚΡΙΣΗ
Run i-Size	76-105 cm	ISOFIX + Top Tether	i-Size
Run i-Size	100-150 cm	ISOFIX + ζώνη ασφάλειας 3 σημείων	i-Size booster seat
Run i-Size	100-150 cm	ζώνη ασφάλειας 3 σημείων	i-Size booster seat

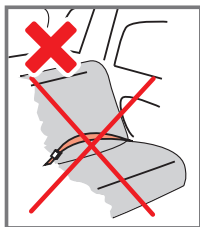
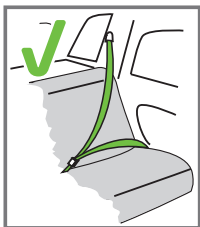

Μπορεί να εγκατασταθεί μόνο αν τα οχήματα θεωρούνται κατάλληλα και είναι εξοπλισμένα με ζώνες ασφαλείας 3 σημείων, εγκεκριμένες σύμφωνα με τον κανονισμό UN / ECE αρ.16 ή με άλλα αντίστοιχα πρότυπα.

ΧΡΗΣΗ ΤΟΥ ΠΑΙΔΙΚΟΥ ΚΑΘΙΣΜΑΤΟΣ ΑΥΤΟΚΙΝΗΤΟΥ

Το παιδικό κάθισμα αυτοκινήτου μπορεί να τοποθετηθεί όπως φαίνεται στην εικόνα:

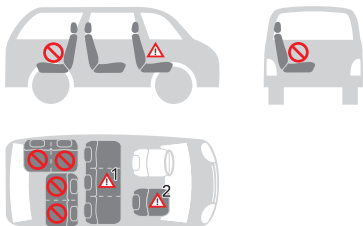

• Κατεύθυνση προς τη φορά του αυτοκινήτου	ΝΑΙ
• Αντίθετα από τη φορά του αυτοκινήτου	ΟΧΙ
• Με ζώνες ασφαλείας 2 σημείων Η χρήση ζώνης ασφαλείας δύο σημείων αυξάνει σημαντικά τον κίνδυνο να τραυματιστεί το παιδί σε περίπτωση ατυχήματος.	ΟΧΙ
• Με ζώνη ασφαλείας 3 σημείων Η ζώνη ασφαλείας πρέπει να είναι εγκεκριμένη σύμφωνα με τον κανονισμό HE/EOK αρ.16 ή άλλα αντίστοιχα πρότυπα.	ΝΑΙ
• Με σύστημα αγκύρωσης ISOFIX και Top Tether Στην περίπτωση που υπάρχει ενεργοποιημένος μπροστινός αερόσακος: σύρετε το κάθισμα του επιβάτη αρκετά προς τα πίσω και ανατρέξτε στις οδηγίες που βρίσκονται στο εγχειρίδιο του οχήματος.	ΝΑΙ
• Πάνω στο κάθισμα του μπροστινού επιβάτη ΜΗΝ ΧΡΗΣΙΜΟΠΟΙΕΙΤΕ ΣΤΑ ΚΑΘΙΣΜΑΤΑ ΕΠΙΒΑΤΩΝ ΜΕ ΕΝΕΡΓΟΥΣ ΜΠΡΟΣΤΙΝΟΥΣ ΑΕΡΟΣΑΚΟΥΣ! Το μπροστινό κάθισμα επιβάτη μπορεί να συνδυαστεί ή όχι με τα συστήματα ISOFIX, με τις ίδιες προϋποθέσεις που ισχύουν γι' αυτά τα συστήματα (τραβήξτε προς τα πίσω το κάθισμα και συμβουλευθείτε τις οδηγίες που αναγράφονται στο εγχειρίδιο χρήσης του αυτοκινήτου).	ΝΑΙ ²
• Πάνω σε ένα από τα δύο πλαϊνά πίσω κάθισμα	ΝΑΙ
• Πάνω στο κεντρικό πίσω κάθισμα Το παιδικό κάθισμα μπορεί να χρησιμοποιηθεί στο μεσαίο πίσω κάθισμα εάν διαθέτει ζώνη ασφαλείας τριών σημείων.	ΝΑΙ ¹

(Τηρείτε σχολαστικά τις νομοθεσίες που ισχύουν στη χώρα διαμονής).

ΧΡΗΣΗ ΤΟΥ ΠΑΙΔΙΚΟΥ ΚΑΘΙΣΜΑΤΟΣ ΑΥΤΟΚΙΝΗΤΟΥ

ΡΥΘΜΙΣΗ ΤΟΥ ΎΨΟΥΣ ΣΤΟ ΣΤΗΡΙΓΜΑ ΚΕΦΑΛΗΣ ΚΑΙ ΣΤΙΣ ΤΙΡΑΝΤΕΣ

Η σωστή ρύθμιση του στηρίγματος κεφαλής εξασφαλίζει μέγιστη προστασία για το παιδί σας μέσα στο παιδικό κάθισμα αυτοκινήτου.

Από 76 cm έως 105 cm: ρυθμισμένο ώστε ανάμεσα στις τιράντες και το επάνω μέρος των ώμων να υπάρχει χώρος να περνάει 1 δάχτυλο (1 εκ.).

ΣΗΜΑΝΤΙΚΟ: Χαλαρώστε τις τιράντες για τους ώμους πριν προχωρήσετε στη ρύθμιση του στηρίγματος κεφαλής. Σε περίπτωση που ρυθμίσετε τις τιράντες σε χαμηλότερη ή υψηλότερη θέση σε σχέση με τους ώμους του παιδιού, υπάρχει κίνδυνος για την ασφάλεια του παιδιού.

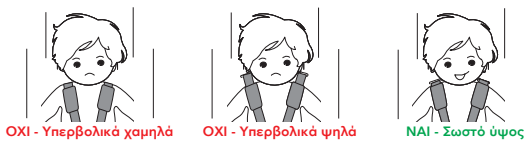

Από 100 cm έως 150 cm: Όταν χρησιμοποιείτε τη ζώνη ασφαλείας 3 σημείων του οχήματος, το προσκέφαλο πρέπει να ρυθμιστεί με τέτοιο τρόπο ώστε υπάρχει χώρος για δύο δάχτυλα ανάμεσα στο προσκέφαλο και στους ώμους του παιδιού. Βεβαιωθείτε ότι η ζώνη ασφαλείας που περνά από το θώρακα, μέσα από το «οδηγό ασφάλισης της ζώνης του θώρακα» από την πλευρά του προσκέφαλου, είναι τοποθετημένη στο ύψος των ώμων και όχι του λαιμού του παιδιού.

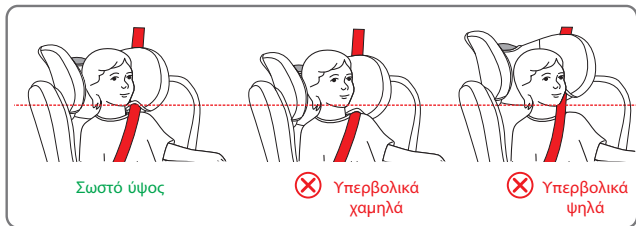
**ΓΙΑ ΝΑ ΧΑΛΑΡΩΣΕΤΕ ΤΟΥΣ ΙΜΑΝΤΕΣ**

Πατήστε το πλήκτρο ρύθμισης και ταυτόχρονα τραβήξτε τους ιμάντες (ζώνες θώρακα) στο κάτω μέρος, κάτω από τα προστατευτικά μέρη του θώρακα και τραβήξτε σε προς τα εμπρός για να χαλαρώσει (εικ. 1a, 1b).

ΣΗΜΑΝΤΙΚΟ: Μην τραβάτε τις τιράντες πιάνοντας τους ιμάντες προστασίας στήθους.

ΡΥΘΜΙΣΗ ΠΡΟΣΚΕΦΑΛΟΥ

Τραβήξτε τη λαβή ρύθμισης και ανασηκώστε το στηρίγμα κεφαλής ανάλογα με το ύψος του παιδιού (εικ. 2a, 2b), πιέστε τη λαβή στο προσκέφαλο και κατεβάστε το προσκέφαλο,

ΧΡΗΣΗ ΤΟΥ ΠΑΙΔΙΚΟΥ ΚΑΘΙΣΜΑΤΟΣ ΑΥΤΟΚΙΝΗΤΟΥ

προσαρμόζοντάς το ανάλογα με το ύψος του παιδιού. (εικ. 3α, εικ. 3β). Στην ομάδα 76-105 εκ, όταν ρυθμίζετε το στήριγμα κεφαλής ρυθμίζεται ταυτόχρονα και το ύψος των τιραντών.

ΧΡΗΣΗ ΤΗΣ ΠΟΡΠΤΗΣ

Για να ασφαλίσετε την πόρπη: Ευθυγραμμίστε τις γλώσσες της κεντρικής πόρπης (εικ.3Α, 3Β) τους στο εσωτερικό της πόρπης της ζώνης ασφαλείας. Το κλικ που θα ακούσετε δηλώνει στη σωστή ασφάλιση (εικ. 4).

Για να απελευθερώσετε την πόρπη: Πατήστε το κόκκινο κουμπί για να αφαιρέσετε τις γλώσσες από την κεντρική πόρπη (εικ. 5).

ΡΥΘΜΙΣΗ ΤΗΣ ΖΩΝΗΣ ΑΣΦΑΛΕΙΑΣ, ΣΥΣΤΗΜΑ ΠΡΟΣΔΕΣΗΣ

Για να χαλαρώσετε τους ιμάντες: Πατήστε το πλήκτρο ρύθμισης και ταυτόχρονα τραβήξτε τους ιμάντες (ζώνες θώρακα) στο κάτω μέρος, κάτω από τα προστατευτικά μέρη του θώρακα και τραβήξτε σε προς τα εμπρός για να χαλαρώσει (εικ. 6).

ΣΗΜΑΝΤΙΚΟ: Μην τραβάτε τις τιράντες πιάνοντας τους ιμάντες προστασίας στήθους.

Σφίξτε τους ιμάντες του συστήματος πρόσδεσης: Τραβήξτε τη ζώνη ρύθμισης του συστήματος πρόσδεσης, ώστε οι ιμάντες να είναι σωστά τεντωμένοι στο σώμα του παιδιού (εικ. 7α, 7β). Οι ιμάντες είναι σωστά τεντωμένοι εάν ο χώρος ανάμεσα στο σύστημα πρόσδεσης και το παιδί δεν είναι μεγαλύτερος από το πάχος ενός δακτύλου (1 cm).

↳ ΣΗΜΕΙΩΣΗ: Βεβαιωθείτε ότι η πόρπη έχει αγκιστρωθεί σωστά τραβώντας τις τιράντες και τις κοιλιακές ζώνες.

ΠΡΟΣΟΧΗ: Μην στρίβετε και μην τοποθετείτε τον έναν πάνω από τον άλλον τους ιμάντες του συστήματος πρόσδεσης.

ΑΝΑΚΛΙΣΗ ΤΟΥ ΚΑΘΙΣΜΑΤΟΣ

- **Από 76 cm έως 105 cm:** το προσκέφαλο και η πλάτη του καθίσματος αυτοκινήτου μπορεί να έχει ανάκλιση σε 3 διαφορετικές θέσεις (pos. 1, 2, 3, 4, 5) (εικ. 8c).
- **Από 100 cm έως 150 cm:** το προσκέφαλο και πλάτη του καθίσματος αυτοκινήτου μπορεί να έχει ανάκλιση μόνο σε 1 θέση (εικ. 8c).

Για να ρυθμίσετε την ανάκλιση: Πατήστε τη λαβή ρύθμισης στο καρεκλάκι που βρίσκεται κάτω από το μπροστινό μέρος του μικρού καθίσματος για μωρά και κρατώντας την πατημένη τραβήξτε ή σπρώξτε το κάθισμα προς τα εμπρός ή προς τα πίσω.

Απελευθερώστε τη λαβή στη θέση που θέλετε και βεβαιωθείτε για το σωστό μπλοκάρισμα του καθίσματος, θα ακούσετε το “κλικ” του αγκιστρώματος που έγιν (εικ. 8α, 8β, 8c).

ΠΩΣ ΝΑ ΕΓΚΑΤΑΣΤΗΣΕΤΕ ΤΟ ΣΥΣΤΗΜΑ ISOFIX

Αν το αυτοκίνητό σας δεν διαθέτει υποδοχές για τους οδηγούς με βάση το πρότυπο ISOFIX, τοποθετήστε τους οδηγούς που παρέχονται με το κάθισμα αυτοκινήτου με την εγκοπτή στραμμένη προς τα πάνω στα δύο σημεία ασφάλισης ISOFIX του αυτοκινήτου (εικ. 9).

↳ ΠΡΟΤΑΣΗ: Τα σημεία αγκύρωσης ISOFIX βρίσκονται μεταξύ του καθίσματος και της πλάτης του καθίσματος του οχήματος.

Υθυγραμμίστε τους συνδέσμους ISOFIX με τα σημεία ασφάλισης που είναι στερεωμένα

ΧΡΗΣΗ ΤΟΥ ΠΑΙΔΙΚΟΥ ΚΑΘΙΣΜΑΤΟΣ ΑΥΤΟΚΙΝΗΤΟΥ

στο κάθισμα του οχήματος και πιέστε μέχρι να ακούσετε ένα «κλικ». Ο δείκτης που υπάρχει και στα δύο στηρίγματα θα γίνει πράσινος ως ένδειξη της ασφάλισης που εκτελέστηκε. Κουνήστε το παιδικό κάθισμα αυτοκινήτου για να βεβαιωθείτε ότι έχει στερεωθεί καλά (εικ. 10, εικ.11, εικ. 12, εικ. 13, εικ.14, εικ 15). Σπρώξτε το παιδικό κάθισμα προς το κάθισμα αυτοκινήτου και βεβαιωθείτε ότι και οι δύο σύνδεσμοι ISOFIX έχουν επιμηκυνθεί μέχρι την ίδια θέση. Δέστε τη ζώνη ασφαλείας 3 σημείων, για περισσότερες (εικ. 16).

ΤΟΠΟΘΕΤΗΣΗ ΣΤΗ ΦΟΡΑ ΤΗΣ ΚΑΤΕΥΘΥΝΣΗΣ ΟΔΗΓΗΣΗΣ

(Παιδιά ύψους από 76 έως 105 εκ., ISOFIX + Top Tether + σύστημα πρόσδεσης)

Τοποθέτηση μόνο σε όχημα που διαθέτει το σύστημα συγκράτησης ISOFIX και πρόσδεσης Top Tether.



ΠΡΟΕΙΔΟΠΟΙΗΣΗ! Η χρήση του παιδικού καθίσματος στραμμένου στην αντίθετη φορά της κατεύθυνσης οδήγησης είναι υποχρεωτική για τα παιδιά ηλικίας έως 15 μηνών και ύψους έως 76 εκ.

Πατήστε ταυτόχρονα και τις δύο πλευρές του κουμπιού ρύθμισης/τη διάταξη απασφάλισης των υποδοχέων ISOFIX και επιμηκύνετε τους υποδοχείς ISOFIX (εικ. 10).

Εντοπίστε τα σημεία πρόσδεσης ISOFIX που διαθέτει το αυτοκίνητο.

Εντοπίστε τα σημεία πρόσδεσης ISOFIX που διαθέτει το αυτοκίνητο. Αν το αυτοκίνητό σας δεν διαθέτει υποδοχές για τους οδηγούς με βάση το πρότυπο ISOFIX, τοποθετήστε τους οδηγούς που παρέχονται με το κάθισμα αυτοκινήτου, Δείτε την παράγραφο *“Πώς να εγκαταστήσετε το σύστημα ISOFIX”*.

Υθυγραμμίστε τους συνδέσμους ISOFIX με τα σημεία ασφάλισης που είναι στερεωμένα στο κάθισμα του οχήματος και πιέστε μέχρι να ακούσετε ένα «κλικ». Ο δείκτης που υπάρχει και στα δύο στηρίγματα θα γίνει πράσινος ως ένδειξη της ασφάλισης που εκτελέστηκε (εικ. 10, 11, 12, 13).

Σπρώξτε το παιδικό κάθισμα προς το κάθισμα αυτοκινήτου και βεβαιωθείτε ότι και οι δύο σύνδεσμοι ISOFIX έχουν επιμηκυνθεί μέχρι την ίδια θέση. Δεν πρέπει να υπάρχει κενό ανάμεσα στην πλάτη του καθίσματος του αυτοκινήτου και του παιδικού καθίσματος αυτοκινήτου (εικ. 15).

Κουνήστε το παιδικό κάθισμα αυτοκινήτου για να βεβαιωθείτε ότι έχει στερεωθεί καλά (εικ.16).

Τραβήξτε τη ζώνη Top Tether και, εάν είναι απαραίτητο, να τεντώστε τον ιμάντα πατώντας το κατάλληλο πλήκτρο ασφάλισης, επεκτείνετε τον ιμάντα έως το επιθυμητό μήκος (εικ. 17).

Ασφαλίστε την άνω διάταξη στερέωσης «Top Tether» στο σημείο ασφάλισης που υποδεικνύεται στο εγχειρίδιο χρήσης του οχήματος (εικ. 18). Επαληθεύστε την παρουσία αυτού του εικονιδίου μέσα στο όχημα.



Τεντώστε τον ιμάντα του μηχανισμού Top Tether μέχρι να γίνει πράσινη η ένδειξη (εικ. 19). Αυτό σημαίνει ότι ο ιμάντας έχει τεντώσει σωστά. Ο ιμάντας Top Tether πρέπει να περάσει πάνω από την πλάτη του καθίσματος του οχήματος, δεν πρέπει ποτέ να περάσει πάνω από το στήριγμα της κεφαλής. Αν χρειαστεί να ανασηκώσετε ή αφαιρέσετε το στήριγμα της

ΧΡΗΣΗ ΤΟΥ ΠΑΙΔΙΚΟΥ ΚΑΘΙΣΜΑΤΟΣ ΑΥΤΟΚΙΝΗΤΟΥ

κεφαλής του καθίσματος.

Κουνήστε το παιδικό κάθισμα αυτοκινήτου για να βεβαιωθείτε ότι έχει στερεωθεί καλά (εικ.21).

! ΤΥΛΙΣΤΕ ΤΟΝ ΙΜΑΝΤΑ ΤΩΡ ΤΕΤΗΡ ΠΟΥ ΠΕΡΙΣΣΕΎΕΙ ΚΑΙ ΤΟΠΟΘΕΤΗΣΤΕ ΤΟΝ ΜΕ ΤΕΤΟΙΟΝ ΤΡΟΠΟ ΩΣΤΕ ΤΟ ΠΑΙΔΙ ΝΑ ΜΗΝ ΜΠΟΡΕΪ ΝΑ ΤΟΝ ΠΑΡΕΙ ΚΑΙ ΝΑ ΠΑΪΞΕΙ, ΓΙΑΤΙ ΜΠΟΡΕΪ ΝΑ ΑΠΟΒΕΪ ΕΞΑΙΡΕΤΙΚΑ ΕΠΙΚΙΝΔΥΝΟ.

Πατήστε το πλήκτρο ρύθμισης και ταυτόχρονα τραβήξτε τους ιμάντες (ζώνες θώρακα) στο κάτω μέρος, κάτω από τα προστατευτικά μέρη του θώρακα και τραβήξτε σε προς τα εμπρός για να χαλαρώσει (εικ. 22).

ΣΗΜΑΝΤΙΚΟ: Μην τραβάτε τις πιράντες πιάνοντας τους ιμάντες προστασίας στήθους. Δείτε την παράγραφο “Ρύθμιση της ζώνης ασφαλείας, σύστημα πρόσδεσης”.

Πατήστε το κόκκινο κουμπί στο κέντρο της πόρπης κλεισίματος για να απασφαλίσετε τους ιμάντες των ώμων (εικ. 23).

Τοποθετήστε τους ιμάντες των ώμων στο πλαϊνό μέρος του παιδικού καθίσματος.

Τοποθετήστε το παιδί στο παιδικό κάθισμα αυτοκινήτου (εικ. 24).

Τοποθετήστε τους ιμάντες των ώμων πάνω από τους ώμους του παιδιού και ενώστε τις γλωσσίσες της ζώνης και κουμπώστε τις στην πόρπη κλεισίματος (εικ. 28).

ΣΗΜΑΝΤΙΚΟ! Η σωστή ρύθμιση του προσκέφαλου εξασφαλίζει τη μέγιστη προστασία για το παιδί σας στο εσωτερικό του καθίσματος του αυτοκινήτου. Όταν χρησιμοποιείτε το σύστημα πρόσδεσης 5 σημείων, το στήριγμα κεφαλής πρέπει να ρυθμιστεί ώστε να υπάρχει χώρος να περνάει 1 δάχτυλο (1 εκ.) ανάμεσα στους ιμάντες των ώμων και το επάνω μέρος των ώμων (εικ. 25).

ΣΗΜΑΝΤΙΚΟ! Χαλαρώστε τους ιμάντες των ώμων πριν προχωρήσετε στη ρύθμιση του στηρίγματος κεφαλής.

Για να ασφαλίσετε την πόρπη: Δείτε την παράγραφο “Χρήση της πόρπης” (εικ. 26).

Σφίξτε τους ιμάντες του συστήματος πρόσδεσης: Δείτε την παράγραφο “Ρύθμιση της ζώνης ασφαλείας, σύστημα πρόσδεσης” (εικ. 27).

ΠΡΟΦΥΛΑΞΕΙΣ ΓΙΑ ΝΑ ΒΕΒΑΙΩΘΕΪΤΕ ΟΤΙ ΈΧΕΤΕ ΔΈΞΕΙ ΣΩΣΤΑ ΤΟ ΣΎΣΤΗΜΑ ΠΡΟΣΔΕΣΗΣ ΤΟΥ ΠΑΙΔΙΚΟΎ ΚΑΘΊΣΜΑΤΟΣ ΑΥΤΟΚΙΝΗΤΟΥ

ΣΗΜΑΝΤΙΚΟ



Για λόγους ασφαλείας του παιδιού, βεβαιώστε πάντα ότι...

- Οι ζώνες του συστήματος πρόσδεσης έχουν ρυθμιστεί σωστά ανάλογα με το ύψος του παιδιού και ότι έχουν τεντωθεί σωστά,
- Οι ιμάντες θώρακα είναι ρυθμισμένοι στη σωστή θέση,
- Οι ζώνες του συστήματος πρόσδεσης δεν έχουν στρίψει,
- Οι γλωσσίσες έχουν αγκυρωθεί σωστά στην πόρπη ασφάλισης.

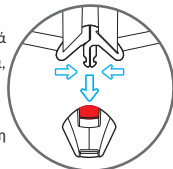

ΧΡΗΣΗ ΤΟΥ ΠΑΙΔΙΚΟΥ ΚΑΘΙΣΜΑΤΟΣ ΑΥΤΟΚΙΝΗΤΟΥ

ΑΦΑΙΡΕΣΗ ΤΟΥ ΠΑΙΔΙΚΟΥ ΚΑΘΙΣΜΑΤΟΣ ΑΥΤΟΚΙΝΗΤΟΥ ΑΠΟ ΤΟ ΟΧΗΜΑ / ΑΠΑΣΦΑΛΙΣΗ ΣΥΣΤΗΜΑΤΟΣ ISOFIX

Απαγκιστρώστε το Top Tether: Για να απασφαλίσετε τον ιμάντα Top Tether, πατήστε το κουμπί στον μηχανισμό ρύθμισης της τεντώματος του ιμάντα Top Tether και χαλαρώστε τη ζώνη για να μειώσετε το τέντωμα στερέωσης (εικ. 29). Απασφαλίστε το άγκιστρο συγκράτησης του ιμάντα.

Πιέστε το παιδικό κάθισμα προς την την πλάτη του καθίσματος του αυτοκινήτου (εικ. 31). Συγχρόνως πιέστε τα κουμπιά απασφάλισης ISOFIX και εισχωρήστε και πάλι τις υποδοχές ISOFIX (εικ. 32).

Αφαιρέστε το παιδικό κάθισμα αυτοκινήτου από το όχημα (εικ. 33).

ΑΦΑΪΡΕΣΗ ΤΗΣ ΖΩΝΗΣ ΑΦΑΪΡΕΣΗ ΤΗΣ ΖΩΝΗΣ (Αποθήκευση ζωνών ασφαλείας)

Χαλαρώστε τελείως τις τσιράντες, βλ. παρ. "Ρύθμιση της ζώνης ασφαλείας, σύστημα πρόσδεσης" (εικ.34).

Τραβήξτε ή πιέστε τη λαβή στο προσκέφαλο και, κρατώντας το τραβηγμένο ή πιεσμένο, σηκώστε ή κατεβάστε το προσκέφαλο, προσαρμόζοντάς το ανάλογα με το ύψος του παιδιού. (εικ. 35).

Πατήστε το κόκκινο κουμπί στο κέντρο της πόρπης για να απελευθερώσετε τις τσιράντες (εικ. 36).

Απασφαλίστε τις σουσέτες στις πλευρές του υφάσματος πλάτης, τοποθετώντας τις τσιράντες στο πίσω μέρος του υφάσματος. Τοποθετήστε τις υποδοχές της πόρπης στις πλευρές του καθίσματος, στο κάτω μέρος (εικ 37, εικ.38, εικ.39).

Ανασηκώστε το ύφασμα του καθίσματος, φροντίζοντας να την τραβάτε απαλά.

Αφαιρέστε το σύστημα της πόρπης προς τα μέσα από τη σχισμή του υφάσματος και από τη σχισμή της επένδυσης και προβείτε στην αποθήκευση της πόρπης. Υστεροβείτε να место чехол сиденья (εικ.40).

Τοποθετήστε ξανά το ύφασμα στην πλάτη και στο κάθισμα και κουμπώστε τις σουσέτες (εικ.41).

ΧΡΗΣΗ ΤΟΥ ΠΑΙΔΙΚΟΥ ΚΑΘΙΣΜΑΤΟΣ ΑΥΤΟΚΙΝΗΤΟΥ

ΤΟΠΟΘΕΤΗΣΗ ΣΤΗ ΦΟΡΑ ΤΗΣ ΚΑΤΕΥΘΥΝΣΗΣ ΟΔΗΓΗΣΗΣ (Παιδιά ύψους από 100 έως 150 εκ., Ζώνη ασφάλειας 3 σημείων ή ISOFIX + ζώνη ασφάλειας 3 σημείων)

Συνίσταται η χρήση της ζώνης σε 5 σημεία για όσο το δυνατόν περισσότερο. Όταν το παιδί καθώς μεγαλώνει φτάσει σε ύψος τα 100 εκ, το παιδικό κάθισμα αυτοκινήτου 88 πρέπει να τροποποιηθεί προκειμένου να χρησιμοποιείται για παιδιά ύψους από 100 έως 150 εκ. Σε αυτήν τη διαμόρφωση, είναι απαραίτητη η αφαίρεση της ζώνης 5 σημείων (σύστημα πρόσδεσης) που παρέχεται με το παιδικό κάθισμα αυτοκινήτου.

Δείτε την παράγραφο “Αφαίρεση της ζώνησαφαίρεση της ζώνης (αποθήκευση ζωνών ασφαλείας)”.

Κατάλληλη μόνο για χρήση σε οχήματα εφοδιασμένα με ζώνη ασφαλείας 3 σημείων, στατική ή με αναστολέα, που έχει εγκριθεί σύμφωνα με κανονισμό ΗΕ/ΕΟΚ Αρ 16 ή άλλα ισοδύναμα πρότυπα.

Ρυθμίστε την ανάκλιση του καθίσματος μόνο στη θέση 1. Δεν επιτρέπεται η επιλογή άλλων θέσεων ανάκλισης.

Λειτουργία A - ΕΓΚΑΤΑΣΤΑΣΗ ΜΕ ΖΩΝΗ ΑΣΦΑΛΕΙΑΣ 3 ΣΗΜΕΙΩΝ

Πιέστε τα κουμπιά απασφάλισης ISOFIX και εισχωρήσει και πάλι τις υποδοχές ISOFIX (εικ. 42).

Τοποθετήστε το παιδικό κάθισμα στο κάθισμα του οχήματος.

Σπρώξτε το παιδικό κάθισμα αυτοκινήτου προς την πλάτη του καθίσματος του αυτοκινήτου. Δεν πρέπει να υπάρχει κενό ανάμεσα στην πλάτη του καθίσματος του αυτοκινήτου και του παιδικού καθίσματος αυτοκινήτου (εικ. 43).

Περάστε το θωρακικό τμήμα της ζώνης 3 σημείων πίσω από το στηρίγμα της κεφαλής του καθίσματος του αυτοκινήτου και μέσω του οδηγού από τον πράσινο ιμάντα θώρακα (Α) που είναι τοποθετημένος στο κάτω μέρος του στηρίγματος της κεφαλής, από την πλευρά του συσπειρωτήρα της ζώνης (εικ. 44).

Τοποθετήστε το παιδί στο παιδικό κάθισμα αυτοκινήτου (εικ. 45). Τραβήξτε ή πιέστε τη λαβή στο προσκέφαλο και, κρατώντας το τραβηγμένο ή πιεσμένο, σηκώστε ή κατεβάστε το προσκέφαλο, προσαρμόζοντάς το ανάλογα με το ύψος του παιδιού (εικ. 46a, εικ. 46b).

Βεβαιωθείτε ότι έχει ασφαλίσει στη θέση που έχετε επιλέξει, (βλ. παρ. “Ρύθμιση του στηρίγματος κεφαλής”).

Τραβήξτε τη ζώνη ασφάλειας 3 σημείων του οχήματος και, αφού την περάσετε μπροστά από το παιδί, κουμπώστε την πόρπη κλεισίματος της ζώνης ασφάλειας του οχήματος και τοποθετήστε το κούμπωμα στην πόρπη κλεισίματος (Β). Θα ακουστεί ένα κλικ που σημαίνει ότι έχει κουμπώσει σωστά (εικ. 47, 48, 49).

ΠΡΟΣΟΧΗ! Η πόρπη της ζώνης ασφάλειας του οχήματος δεν πρέπει να τοποθετηθεί στον κάτω οδηγό της δίδου του ιμάντα της κοιλιάς.

Τοποθετήστε τον ιμάντα του θώρακα και τη ζώνη της κοιλιάς στον κάτω οδηγό από την πλευρά που είναι πιο κοντά στην πόρπη στερέωσης της ζώνης ασφάλειας του οχήματος (C). Τοποθετήστε τη ζώνη κοιλιάς στην αντίθετη πλευρά του παιδικού καθίσματος αυτοκινήτου μέσα στον οδηγό της ζώνης κοιλιάς (D) (εικ. 49).

ΧΡΗΣΗ ΤΟΥ ΠΑΙΔΙΚΟΥ ΚΑΘΙΣΜΑΤΟΣ ΑΥΤΟΚΙΝΗΤΟΥ

ΠΡΟΣΟΧΗ! Η ζώνη της κοιλιάς πρέπει να περάσει όσο το δυνατόν χαμηλότερα πάνω από την λεκάνη του παιδιού σας.

Βάλτε τον μίαντα στήθους στον κατάλληλο οδηγό της ζώνης (Α), εξασφαλίζοντας ότι δεν έχει συστραφεί.

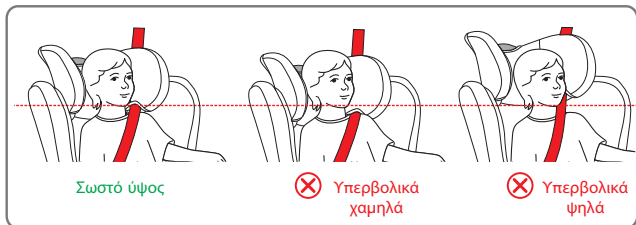

☞ **ΣΗΜΕΙΩΣΗ:** Όταν χρησιμοποιείτε τη ζώνη ασφαλείας 3 σημείων του οχήματος, το προσκέφαλο πρέπει να ρυθμιστεί με τέτοιο τρόπο ώστε υπάρχει χώρος για δύο δάχτυλα ανάμεσα στο προσκέφαλο και στους ώμους του παιδιού. Βεβαιωθείτε ότι η ζώνη ασφαλείας που περνά από το θώρακα, μέσα από το «οδηγό ασφάλισης της ζώνης του θώρακα» από την πλευρά του προσκέφαλου, είναι τοποθετημένη στο ύψος των ώμων και όχι του λαιμού του παιδιού.

Τεντώστε τη ζώνη όπως φαίνεται στην εικόνα 49. Βεβαιωθείτε ότι έχετε τοποθετήσει τη ζώνη κοιλιακής χώρας όσο το δυνατόν πιο χαμηλά, πάνω από τη λεκάνη του παιδιού και ότι την έχετε περάσει μέσα από τους οδηγούς της ζώνης ασφαλείας θώρακα και ότι έχετε ασφαλίσει σωστά την πόρπη. Η ζώνη θώρακα πρέπει να περάσει μέσα από τον οδηγό της ζώνης θώρακα.

Λειτουργία Β - ΕΓΚΑΤΑΣΤΑΣΗ ΜΕ ΖΩΝΗ ΑΣΦΑΛΕΙΑΣ 3 ΣΗΜΕΙΩΝ ΣΕ ΣΥΝΔΥΑΣΜΟ ΜΕ ΤΟΥΣ ΣΥΝΔΕΣΜΟΥΣ ISOFIX

Πατήστε ταυτόχρονα και τις δύο πλευρές του κουμπιού ρύθμισης/τη διάταξη απασφάλισης των υποδοχών ISOFIX και επιμηκύνετε τους υποδοχείς ISOFIX (εικ. 50). Εντοπίστε τα σημεία σύνδεσης ISOFIX που διαθέτει το αυτοκίνητο.

Αν το αυτοκίνητό σας δεν διαθέτει υποδοχές για τους οδηγούς με βάση το πρότυπο ISOFIX, τοποθετήστε τους οδηγούς που παρέχονται με το κάθισμα αυτοκινήτου, vedere paragrafo "Πώς να εγκαταστήσετε το σύστημα ISOFIX" (εικ. 51).

Υθυγραμμίστε τους συνδέσμους ISOFIX με τα σημεία ασφάλισης που είναι στερεωμένα στο κάθισμα του οχήματος και πιέστε μέχρι να ακούσετε ένα «κλικ». Ο δείκτης που υπάρχει και στα δύο στηρίγματα θα γίνει πράσινος ως ένδειξη της ασφάλισης που εκτελέστηκε (εικ. 52, 53, 54).

Βεβαιωθείτε ότι και τα δύο στηρίγματα έχουν στερεωθεί σωστά. Σπρώξτε το παιδικό κάθισμα προς το κάθισμα αυτοκινήτου και βεβαιωθείτε ότι και οι δύο σύνδεσμοι ISOFIX έχουν επιμηκυνθεί μέχρι την ίδια θέση. Κουνήστε το παιδικό κάθισμα αυτοκινήτου για να

ΧΡΗΣΗ ΤΟΥ ΠΑΙΔΙΚΟΥ ΚΑΘΙΣΜΑΤΟΣ ΑΥΤΟΚΙΝΗΤΟΥ

βεβαιωθείτε ότι έχει στερεωθεί καλά (εικ. 56, 57). Δεν πρέπει να υπάρχει κενό ανάμεσα στην πλάτη του καθίσματος του αυτοκινήτου και του παιδικού καθίσματος αυτοκινήτου. Περάστε το θωρακικό τμήμα της ζώνης 3 σημείων πίσω από το στήριγμα της κεφαλής του καθίσματος του αυτοκινήτου και μέσω του οδηγού από τον πράσινο ιμάντα θώρακα (Α) που είναι τοποθετημένος στο κάτω μέρος του στηρίγματος της κεφαλής, από την πλευρά του συσπειρωτήρα της ζώνης (εικ. 58).

Τοποθετήστε το παιδί στο παιδικό κάθισμα αυτοκινήτου (εικ. 59). Τραβήξτε ή πιέστε τη λαβή στο προσκέφαλο και, κρατώντας το τραβηγμένο ή πιεσμένο, σηκώστε ή κατεβάστε το προσκέφαλο, προσαρμόζοντάς το ανάλογα με το ύψος του παιδιού (εικ.60a, εικ.60b). Βεβαιωθείτε ότι έχει ασφαλίσει στη θέση που έχετε επιλέξει, (βλ. παρ. “Ρύθμιση του στηρίγματος κεφαλής”).

Τραβήξτε τη ζώνη ασφαλείας 3 σημείων του οχήματος και, αφού την περάσετε μπροστά από το παιδί, κουμπώστε την πόρπη κλεισίματος της ζώνης ασφαλείας του οχήματος και τοποθετήστε το κουμπώμα στην πόρπη κλεισίματος (Β). Θα ακουστεί ένα κλικ που σημαίνει ότι έχει κουμπώσει σωστά (εικ. 61, 62, 63).

ΠΡΟΣΟΧΗ! Η πόρπη της ζώνης ασφαλείας του οχήματος δεν πρέπει να τοποθετηθεί στον κάτω οδηγό της διόδου του ιμάντα της κοιλιάς.

Τοποθετήστε τον ιμάντα του θώρακα και τη ζώνη της κοιλιάς στον κάτω οδηγό από την πλευρά που είναι πιο κοντά στην πόρπη στερέωσης της ζώνης ασφαλείας του οχήματος (C). Τοποθετήστε τη ζώνη κοιλιάς στην αντίθετη πλευρά του παιδικού καθίσματος αυτοκινήτου μέσα στον οδηγό της ζώνης κοιλιάς (D) (εικ. 63).

ΠΡΟΣΟΧΗ! Η ζώνη της κοιλιάς πρέπει να περάσει όσο το δυνατόν χαμηλότερα πάνω από την λεκάνη του παιδιού σας.

Βάλτε τον ιμάντα στήθους στον κατάλληλο οδηγό της ζώνης (Α), εξασφαλίζοντας ότι δεν έχει συστραφεί.

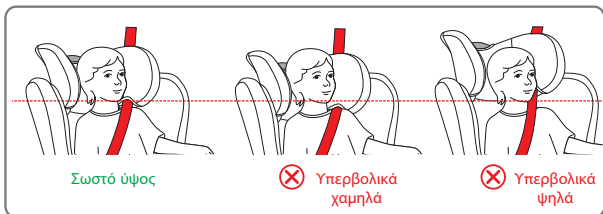

☞ **ΣΗΜΕΙΩΣΗ:** Όταν χρησιμοποιείτε τη ζώνη ασφαλείας 3 σημείων του οχήματος, το προσκέφαλο πρέπει να ρυθμιστεί με τέτοιο τρόπο ώστε υπάρχει χώρος για δύο δάχτυλα ανάμεσα στο προσκέφαλο και στους ώμους του παιδιού. Βεβαιωθείτε ότι η ζώνη ασφαλείας που περνά από το θώρακα, μέσα από το «οδηγό ασφάλισης της ζώνης του θώρακα» από την πλευρά του προσκέφαλου, είναι τοποθετημένη στο ύψος των ώμων και όχι του λαιμού του παιδιού.

Τεντώστε τη ζώνη όπως φαίνεται στην εικόνα 63. Βεβαιωθείτε ότι έχετε τοποθετήσει τη

ΧΡΗΣΗ ΤΟΥ ΠΑΙΔΙΚΟΥ ΚΑΘΙΣΜΑΤΟΣ ΑΥΤΟΚΙΝΗΤΟΥ

ζώνη κοιλιακής χώρας όσο το δυνατόν πιο χαμηλά, πάνω από τη λεκάνη του παιδιού και ότι την έχετε περάσει μέσα από τους οδηγούς της ζώνης ασφαλείας θώρακα και ότι έχετε ασφαλίσει σωστά την πόρπη. Η ζώνη θώρακα πρέπει να περάσει μέσα από τον οδηγό της ζώνης θώρακα.

ΡΥΘΜΙΣΗ ΤΩΝ ΠΛΕΥΡΙΚΩΝ ΠΡΟΣΤΑΣΙΩΝ «SAFE BODY PROTECTION»

Το παιδικό κάθισμα αυτοκινήτου προστατεύει το παιδί σε περίπτωση πλευρικής πρόσκρουσης. Για πρόσθετη προστασία του παιδιού σε περίπτωση που το όχημα υποστεί πλευρικό χτύπημα, μπορείτε να επεκτείνετε περαιτέρω τη διάταξη «SAFE BODY PROTECTION» στην πλευρά των πορτών του οχήματος.

Για να επεκτείνετε το «SAFE BODY PROTECTION» πατήστε επάνω στη διάταξη, ενώ για να ξανακλείσετε το «SAFE BODY PROTECTION» ξαναπατήστε επάνω στη διάταξη, δείτε εικόνα 64 .

Εάν δεν υπάρχει δυνατότητα επέκτασης του SAFE BODY PROTECTION στην πλευρά της πόρτας, το παιδικό κάθισμα αυτοκινήτου μπορεί να χρησιμοποιηθεί έχοντας και τις δύο προστασίες κλειστές.

ΕΓΚΑΤΑΣΤΑΣΗ ΤΟΥ KID PAD

Το KID PAD είναι μια διάταξη που πρέπει ΠΑΝΤΑ να τοποθετείται στη διαγώνια ζώνη ασφαλείας προκειμένου να εξασφαλίζεται η σωστή προστασία σε περίπτωση πρόσκρουσης.

Τοποθετήστε τη διαγώνια ζώνη κάτω από τα δύο βέλκρο του KID-PAD (εικ.65), να το κλείσετε KID-PAD με προσοχή (εικ.66) ώστε το διαμορφωμένο μέρος να είναι τοποθετημένο ανάμεσα στο πηγούνι και τον θώρακα του παιδιού (εικ. 67).

ΠΡΟΕΙΔΟΠΟΪΣΗ! Το KID PAD πρέπει να χρησιμοποιείται ΠΑΝΤΑ.

ΧΡΗΣΗ ΤΟΥ ΜΕΙΩΤΗΡΑ

Ο μειωτήρας του καθίσματος έχει σχεδιαστεί για χρήση από τα παιδιά, με σκοπό να τους εξασφαλίζει μέγιστη άνεση και σταθερότητα και να ευνοεί μία πιο χαλαρή στάση του σώματος καθώς εμποδίζει το κεφάλι να πέφτει προς τα κάτω.

Ο πλήρως εξοπλισμένος μειωτήρας πρέπει να χρησιμοποιείται μέχρι το παιδί να φτάσει σε ύψος τα 87 εκ (εικ 68).

ΑΦΑΪΡΕΣΗ ΤΟΥ ΚΑΛΫΜΜΑΤΟΣ (ΕΙΚ. 69)

Χαλαρώστε το σύστημα πρόσδεσης, και αφαιρέστε τον μειωτήρα, εάν υπάρχει.

Σηκώστε το στήριγμα κεφαλής στην υψηλότερη θέση.

Τραβήξτε με προσοχή το ύφασμα για να το βγάλετε από το στήριγμα κεφαλής.

Τραβήξτε με προσοχή το ύφασμα από τον σκελετό από τη μία πλευρά αρχικά για να το βγάλετε και προσέξτε ιδιαίτερα όταν βγάζετε το ύφασμα από τον οδηγό της ζώνης κοιλιακής χώρας.

Αφαιρέστε τη ζώνη καβάλου από το κάλυμμα και βγάλτε το ύφασμα.

Για να τοποθετήσετε το κάλυμμα, ακολουθήστε την αντίθετη διαδικασία.

ΚΑΘΑΡΙΣΜΟΣ ΚΑΙ ΣΥΝΤΗΡΗΣΗ

ΣΥΝΤΗΡΗΣΗ ΚΑΙ ΚΑΘΑΡΙΣΜΟΣ

Συνιστάται να χρησιμοποιείτε μόνο αυθεντικά καλύμματα καθώς πρόκειται για εξαρτήματα που είναι άκρως σημαντικά για την σωστή λειτουργία της διάταξης. Μην χρησιμοποιείτε το παιδικό κάθισμα αυτοκινήτου χωρίς το ειδικό κάλυμμα.

Καθαρισμός

- Το **κάλυμμα** είναι αποσπώμενο και πλένεται στο πλυντήριο με ήπιο απορρυπαντικό στο πρόγραμμα για ευαίσθητα ρούχα (30 °C). Ακολουθείτε τις ενδείξεις πλύσης που αναγράφονται στην ετικέτα του προϊόντος. Τα χρώματα θα μπορούσαν να ξεθωριάσουν εάν το προϊόν πλένεται σε θερμοκρασίες πάνω από 30 °C. Μην στύβετε και μην στεγνώνετε σε στεγνωτήριο (καθώς το ύφασμα θα μπορούσε να αποσπαστεί από την εσωτερική επένδυση).
- Τα **πλαστικά μέρη** μπορούν να καθαρίζονται με νερό και σαπούνι. Μην χρησιμοποιείτε ισχυρά απορρυπαντικά (π.χ. διαλύτες).
- Το **σύστημα** πρόσδεσης μπορεί να αφαιρεθεί και να πλυθεί με σαπούνι και χλιαρό νερό.

ΣΥΝΤΗΡΗΣΗ ΚΑΙ ΚΑΘΑΡΙΣΜΟΣ

ΣΗΜΑΝΤΙΚΟ: Το κάλυμμα είναι ιδιαίτερα σημαντικό στοιχείο για την ασφάλεια του παιδιού. Μην χρησιμοποιείτε ποτέ το παιδικό κάθισμα χωρίς την επένδυση και μην το αντικαθιστάτε σε καμία περίπτωση με άλλα, μη πιστοποιημένα προϊόντα, για να μην θέσετε σε κίνδυνο την ασφάλεια του παιδιού και να μην υπονομεύσετε τη σωστή λειτουργία του μηχανισμού.

Οδηγίες πλύσης:

Το κάλυμμα μπορεί να αφαιρεθεί, να πλυθεί στους 30°C και να απλωθεί για να στεγνώσει.

ΣΥΜΒΑΤΙΚΗ ΕΓΓΥΗΣΗ

Το περιεχόμενο που υποδεικνύεται στη συνέχεια θα ισχύει από 01.01.2005 και αντικαθιστά σε κάθε περίπτωση και πλήρως οποιοδήποτε προγενέστερο μήνυμα αναφερόμενο στην εγγύηση που παρέχεται από την Forpa Pedretti S.p.A.

ΣΥΜΒΑΤΙΚΗ ΕΓΓΥΗΣΗ

Η Forpa Pedretti S.p.A. με έδρα το Grumello del Monte (Italia) Via Volta 11, εγγυάται άμεσα στον Καταναλωτή ότι αυτό το Προϊόν, νέας κατασκευής, είναι απαλλαγμένο από ελαττώματα στα υλικά, στον σχεδιασμό και στην κατασκευή και συμμορφώνεται με τα χαρακτηριστικά που η ίδια δηλώνει.

Η παρούσα συμβατική εγγύηση ισχύει σε όλα τα κράτη μέλη της Ευρωπαϊκής Ένωσης και δεν εξαιρεί ούτε περιορίζει τα δικαιώματα του Καταναλωτή, σύμφωνα με τις διατάξεις αναγκαστικού δικαίου έναντι του Πωλητή του Προϊόντος.

Για να επωφεληθεί από την παρούσα συμβατική εγγύηση ο Καταναλωτής θα πρέπει να επιστρέψει το ελαττωματικό Προϊόν στον Πωλητή, παρουσιάζοντας του την απόδειξη αγοράς του Προϊόντος από την οποία προκύπτουν ευανάγνωστα η διεύθυνση του Πωλητή, η ημερομηνία αγοράς του Προϊόντος με τη σφραγίδα και υπογραφή του Πωλητή και την ένδειξη του ίδιου Προϊόντος ή εναλλακτικά τη ταμειακή νόμιμη απόδειξη, μη τροποποιημένη, από την οποία προκύπτουν καθαρά οι ίδιες πληροφορίες.

Η συμβατική εγγύηση ισχύει για Δώδεκα (12) μήνες από την ημερομηνία αγοράς του Προϊόντος. Κατά τη διάρκεια αυτής της περιόδου η Forpa Pedretti S.p.A. θα επισκευάσει ή θα αντικαταστήσει, κατά τη κρίση της, το ελαττωματικό Προϊόν.

Η συμβατική εγγύηση χορηγείται στον τελικό αγοραστή του Προϊόντος (Καταναλωτή) και δεν εξαιρεί ούτε περιορίζει τα υποχρεωτικά δικαιώματα του Καταναλωτή, τα οποία προβλέπει ο νόμος ή/και τα δικαιώματα που ο Καταναλωτής ενδέχεται να έχει έναντι του Πωλητή/Μεταπωλητή του Προϊόντος.

ΕΞΑΙΡΕΣΕΙΣ ΤΗΣ ΣΥΜΒΑΤΙΚΗΣ ΕΓΓΥΗΣΗΣ

Από την συμβατική εγγύηση εξαιρούνται οι ζημιές που προκλήθηκαν στο Προϊόν από τις ακόλουθες αιτίες: χρήση μη συμμορφωμένη με τις οδηγίες που περιέχει το φύλλο οδηγιών χρήσης και με την συναρμολόγηση, κρούσεις και πτώσεις, έκθεση του Προϊόντος στην υγρασία ή σε ακραίες θερμικές ή περιβαλλοντικές συνθήκες ή σε απότομες αλλαγές αυτών των συνθηκών, διάβρωση, οξείδωση, μη εξουσιοδοτημένες τροποποιήσεις ή επισκευές του Προϊόντος, επισκευές με χρήση μη εγκεκριμένων ανταλλακτικών, ακατάλληλη χρήση, κακή συντήρηση ή έλλειψη συντήρησης, ακατάλληλη συντήρηση σε σύγκριση με όσα υποδεικνύονται στο φύλλο οδηγιών χρήσης και συναρμολόγησης, εσφαλμένη συναρμολόγηση, ατυχήματα, ενέργειες τροφών ή ποτών, ενέργειες χημικών προϊόντων, αιτίες ανωτέρας βίας.

Σε κάθε περίπτωση η Forpa Pedretti S.p.A. δεν αναλαμβάνει καμία ευθύνη για ζημιές σε πρόσωπα ή πράγματα, πέρα από το Προϊόν, όταν αυτές οι ζημιές προκλήθηκαν από αμέλεια στις οδηγίες / συστάσεις / προειδοποιήσεις που περιέχει το εγχειρίδιο ή εναλλακτικά το “Φύλλο οδηγιών χρήσης και Συναρμολόγησης” το οποίο συνοδεύει κάθε Προϊόν που προορίζεται για τον κάτοχο/χρήστη. (όπως για καθαρά παραδειγματικό σκοπό, στην περίπτωση του Προϊόντος Κρεβατιού: “Παρακολουθείτε συνεχώς το μωρό. Ελέγχετε ότι τα σεντόνια και οι κουβέρτες δεν καλύπτουν το κεφάλι του μωρού...”).

Επιπλέον, η Forpa Pedretti S.p.A. δεν αναλαμβάνει καμία ευθύνη για ζημιές σε πρόσωπα ή πράγματα, όταν η θραύση των προϊόντων της προκλήθηκε από αλλοίωση των εξαρτημάτων του Προϊόντος που υπόκεινται σε φθορά. Όλα τα εξαρτήματα από πλαστικό υλικό, θεωρούνται εξαρτήματα του Προϊόντος που υπόκεινται σε φθορά.

Advertências	PAG 122
Componentes da cadeira auto	PAG 117
Limitações e requisitos de utilização relativos ao produto e ao banco do automóvel	PAG 118
Utilização da cadeira auto	PAG 119
Regulação da altura do apoio da cabeça e das alças	PAG 120
Utilização da fivela	PAG 121
Regulação dos cintos de segurança, arnês	PAG 121
Reclinar o assento	PAG 121
Como instalar o sistema ISOFIX	PAG 121
Instalação no sentido da marcha	PAG 122
Remover a cadeira auto do veículo / remoção do sistema ISOFIX	PAG 124
Remover o arnês (guardar o arnês de segurança)	PAG 124
Modalidade A - instalação com o cinto de segurança de 3 pontos	PAG 125
Modalidade B - instalação da cadeira com o cinto de segurança de 3 pontos e conectores ISOFIX	PAG 126
Regulação das proteções laterais "SAFE BODY PROTECTION"	PAG 127
Instalação do kid pad	PAG 128
Utilização do redutor	PAG 128
Remover o revestimento	PAG 128
Manutenção e limpeza	PAG 129
Garantia convencional	PAG 130

ADVERTÊNCIAS**ATENÇÃO:**

- Antes da utilização recomenda-se uma leitura atenta das instruções de utilização, as quais devem ser escrupulosamente respeitadas para se ter os níveis máximos de segurança do produto.
- Conservar cuidadosamente as instruções de utilização para qualquer eventual referência futura. As presentes instruções de utilização podem ser conservadas no compartimento previsto para o efeito da cadeira auto durante o período de utilização.
- A não observância escrupulosa das instruções de instalação da cadeira auto poderá implicar riscos para a sua criança.
- Nunca deixar a criança sem vigilância dentro do automóvel. Não utilizar uma cadeira auto no assento da frente com airbags frontais ativos, porque pode ser perigoso.
- Esse risco não afeta os chamados airbags laterais.
- Esta Cadeira Auto está homologada nos termos do regulamento ECE R129/03 para o transporte de crianças com altura compreendida entre os 76 cm e os 150 cm e pode ser instalada:
 - No sentido da marcha (crianças com altura compreendida entre 76 e 105 cm), com sistema de fixação ISOFIX + Top Tether.
 - No sentido da marcha (crianças com altura compreendida entre 100 e 150 cm), com sistema de fixação ISOFIX + cinto de segurança de 3 pontos do veículo ou apenas cinto de 3 pontos do veículo
- **ATENÇÃO:** Não instale a cadeira auto no sentido da marcha enquanto a criança não tiver 15 meses. A Cadeira auto pode ser instalada no sentido da marcha, a partir dos 76 cm de altura da criança.
- **AVISO IMPORTANTE:** Este produto é um avançado sistema de retenção i-Size para crianças. Está homologado nos termos do Regulamento N.º 129, para a utilização em bancos de veículos automóveis “compatíveis com os sistemas i-Size”, como indicado pelo fabricante do veículo no respetivo Manual. Em caso de dúvidas, consulte o fabricante do sistema de retenção para crianças, ou o revendedor.
- **AVISO IMPORTANTE:** Este produto é um sistema avançado de retenção para crianças, classificado como elevação i-Size. Está homologado nos termos do regulamento N.º 129, para a utilização dentro de veículos em bancos “compatíveis com os sistemas i-Size”, como indicado pelo fabricante do veículo no respetivo manual. Em caso de dúvidas, consulte o fabricante do sistema de retenção para crianças, ou o revendedor.
- **ADVERTÊNCIA:** NUNCA deixar a criança sem vigilância - a segurança da sua criança é sua responsabilidade.

ADVERTÊNCIAS

- **ADVERTÊNCIA:** A instalação deve ser realizada por um adulto.
- **ADVERTÊNCIA:** É importante instalar corretamente a cadeira para automóvel para garantir a segurança da criança. Uma instalação errada pode comprometer a segurança da criança.
- **ADVERTÊNCIA:** Assegurar-se sempre que as pessoas que utilizam o produto, mesmo ocasionalmente (como por exemplo os avós), tenham lido as instruções de utilização ou que a elas tenha sido explicado a montagem e a utilização corretas do produto, por uma pessoa que tenha lido as instruções.
- **ADVERTÊNCIA:** manter sempre este manual à disposição, conservando-o junto ao produto.
- **ADVERTÊNCIA:** Em caso de dúvida acerca da instalação e correta utilização da cadeira, contactar o fabricante do dispositivo de retenção para crianças.

ANTES DE COMEÇAR

- **ADVERTÊNCIA:** Não instalar a cadeira para automóvel em bancos virados para a parte traseira do veículo ou bancos orientados lateralmente.
- **ADVERTÊNCIA:** Antes de instalar a cadeira verificar que o banco de passageiro utilizado tenha o encosto bloqueado em posição vertical.
- **ADVERTÊNCIA:** Não utilizar a cadeira em casa. Foi projetado para ser utilizado em automóveis.
- **ADVERTÊNCIA:** Certificar-se que bagagens ou outros objetos potencialmente capazes de causar contusões ou feridas ao ocupante da cadeira em caso de colisão estejam bem fixos.

QUANDO UTILIZAR A CADEIRA

- **ADVERTÊNCIA:** Os elementos rígidos e as peças em material plástico do dispositivo de retenção para crianças devem ser posicionados e instalados de modo tal que, nas condições de normal utilização, não possam bloquear-se sob um banco móvel ou na porta do veículo.
- **ADVERTÊNCIA:** Se fornecido com o veículo, utilizar o dispositivo de bloqueio de abertura de portas a partir do interior. Isto para impedir a criança de abrir a porta.
- **ADVERTÊNCIA:** Fazer uma breve pausa durante uma longa viagem, de modo que a criança possa relaxar-se e apanhar um pouco de ar.
- **ADVERTÊNCIA:** Nunca deixar uma criança sem vigilância em um dispositivo de retenção para crianças.
- **ADVERTÊNCIA:** A cadeira para automóvel deve estar sempre fixada ao banco, mesmo se não estiver a ser utilizada.

ADVERTÊNCIAS

- **ADVERTÊNCIA:** Após a montagem certificar-se que a cadeira esteja bem fixa ao banco e que não oscile. Se o cinto de segurança estiver frouxo, voltar a posicionar e instalar novamente a cadeira.
- **ADVERTÊNCIA:** Não utilizar o dispositivo de retenção para crianças sem o forro.
- **ADVERTÊNCIA:** Não substituir o forro por um forro diferente daquele aconselhado pelo fabricante, já que tem um impacto direto no funcionamento do dispositivo de retenção.
- **IMPORTANTE:** Durante longas viagens fazer paragens em intervalos regulares e verificar que a cadeira esteja corretamente instalada e que os cintos não se tenham afrouxado.
- **ADVERTÊNCIA:** Em caso de emergência é abrir o fecho rapidamente para libertar a criança. O fecho é por isso de fácil abertura e não deve estar coberto. Ensinar a criança a não brincar com o fecho.
- **ADVERTÊNCIA:** Não colocar debaixo da cadeira, entre o banco e a cadeira, tecidos (como por exemplo uma toalha ou uma almofada) já que em caso de acidente poderão alterar a segurança do produto.
- **ADVERTÊNCIA:** Durante o inverno prestar atenção a não posicionar a criança na cadeira usando roupas demasiado volumosas.
- **ADVERTÊNCIA:** Se sujeitos a temperaturas elevadas, os componentes metálicos e em plástico ficam quentes. Recomenda-se, portanto, cobrir a cadeira auto caso se deixe o carro estacionado ao sol.
- **ADVERTÊNCIA:** Certificar-se que os objetos móveis estejam imóveis, tais como bagagens ou livros no interior do veículo. Podem provocar lesões/feridas em caso de acidente.
- **ADVERTÊNCIA:** Não colocar bagagem na chapeleira sem a prender: em caso de acidente, pode causar sérios danos aos passageiros.
- **ADVERTÊNCIA:** Certificar-se que todos os dispositivos de bloqueio estão corretamente engatados antes da utilização.
- **ADVERTÊNCIA:** Não utilize peças sobressalentes ou acessórios não fornecidos ou aprovados pelo fabricante, pois podem tornar o produto pouco seguro.)
- Após um acidente, a cadeira auto poderá perder os requisitos de segurança em virtude dos danos sofridos, ainda que não sejam imediatamente visíveis.
- Recomenda-se, portanto, a sua substituição. Apenas o fabricante pode garantir a conformidade da cadeira auto com os requisitos de segurança, desde que se trate de um produto original.
- Não alterar o produto, de forma a evitar comprometer a sua segurança geral.
- Recomenda-se não remover logótipos/etiquetas do produto, de forma a evitar danificar o seu revestimento.

ADVERTÊNCIAS

- Utilizar a cadeira auto mesmo no caso de viagens breves, porque é exatamente nestes casos que se verifica a maior parte dos acidentes.
- Antes de proceder à compra, verificar se a cadeira auto é compatível com o seu automóvel.
- Durante as viagens longas é aconselhável fazer algumas pausas, para permitir à criança alguns momentos de relaxe.
- Dar o bom exemplo pessoalmente e usar sempre o cinto de segurança.
- Recomendar à criança para nunca brincar com a fivela do arnês.

CINTURÓN DE SEGURIDAD

- ADVERTENCIA: No use NUNCA puntos de anclaje diferentes de los descritos en las instrucciones.
- ADVERTENCIA: Asegúrese de que el arnés de la sillita para coche esté correctamente regulado para su hijo. El arnés debe estar bien ajustado: el espacio entre el cinturón y el pecho del niño no debe ser superior al grosor de dos dedos. El cinturón abdominal del arnés debe estar en la posición más baja posible para sujetar de manera adecuada la cadera del niño..
- ADVERTENCIA: Asegúrese de que todos los pasajeros se pongan los cinturones de seguridad; en caso de accidente, una persona sin cinturón de seguridad podría golpearse contra la sillita debido al impacto..
- ADVERTENCIA: No use un sistema de paso de cinturones diferente del indicado en el manual.
- ADVERTENCIA: El niño debe estar bien asegurado cuando se acomode en la sillita, aunque se trate de viajes cortos.

EXPOSIÇÃO À LUZ SOLAR / DIAS QUENTES

- ADVERTÊNCIA: NUNCA deixar a criança sentada na cadeira enquanto o automóvel está estacionado, especialmente se exposta à luz direta do sol ou em um dia quente.
- ADVERTÊNCIA: NUNCA deixar a cadeira exposta ao sol por diversas horas, já que poderá ser perigoso para a criança porque as partes em metal e em plástico poderão esquentar-se. O tecido poderá desbotar-se. Cobrir a cadeira com uma tela se o carro estiver estacionado ao sol.

CADEIRAS EM SEGUNDA MÃO ou CADEIRAS DANIFICADAS

- ADVERTÊNCIA: NUNCA comprar uma cadeira para automóvel em segunda mão. Poderá ter danos ou roturas internas não visíveis a olho nu.
- IMPORTANTE: A garantia do fabricante é exclusivamente para a primeira utilização

ADVERTÊNCIAS

do produto e está ligada ao proprietário da primeira compra.

- **ADVERTÊNCIA:** É necessário substituir a cadeira para automóvel e os cintos de segurança do veículo se danificados ou desgastados pela utilização.
- **ADVERTÊNCIA:** É necessário substituir a cadeira para automóvel caso tenha sofrido uma tensão violenta, em caso de acidente, que poderá ter provocado um rotura interna não visível a olho nu ou em caso de desgaste.
- A empresa FOPPAPEDRETTI declina qualquer responsabilidade pelo uso indevido do produto e por qualquer uso diferente destas instruções.

AVISO IMPORTANTE

Dos 76 aos 105 cm de altura (i-Size ISOFIX Universal)

- Este produto é um avançado sistema de retenção i-Size para crianças. É aprovado nos termos do regulamento No. 129/03 para a utilização em veículos com bancos "compatíveis com os sistemas i-Size", conforme especificado pelo fabricante do veículo no manual do automóvel. "Run i-Size" pode ser instalada em todos os bancos do automóvel aprovados i-Size e em todos os bancos do automóvel aprovados ISOFIX. Em caso de dúvidas, consulte o fabricante do sistema de retenção para crianças, ou o revendedor.
- Dos 76 aos 105 cm, a instalação deve ser feita em bancos equipados com o Sistema Isofix e Top Tether.

Dos 100 cm até os 150 cm (i-Size booster seat)

- Este é um sistema avançado de retenção para crianças, classificado como assento elevatório "i-Size". É aprovado nos termos do regulamento No. 129/03 para a utilização em veículos com bancos "compatíveis com os sistemas i-Size", conforme especificado pelo fabricante do veículo no manual do automóvel. "Run i-Size" pode ser instalada em todos os bancos do automóvel aprovados i-Size e em todos os bancos do automóvel aprovados UNIVERSAL, desde que não interfira com elementos internos do veículo. Em caso de dúvidas, consulte o fabricante do sistema de retenção para crianças, ou o revendedor.
- **AVISOS! NÃO utilize o Top Tether dos 100 aos 150 cm.**
- Se no veículo não houver os pontos de ancoragem Isofix, "Run i-Size" (na configuração 100-150 cm) pode ser instalada no sentido da marcha, com o cinto de segurança de 3 pontos do veículo, aprovado conforme o regulamento UN/ECE No. 16 ou equivalente.
- **AVISOS!** Ao utilizar o cinto de 3 pontos do veículo, certifique-se de que a parte abdominal do cinto fica corretamente posicionada sobre a bacia da criança.

COMPONENTES DA CADEIRA AUTO

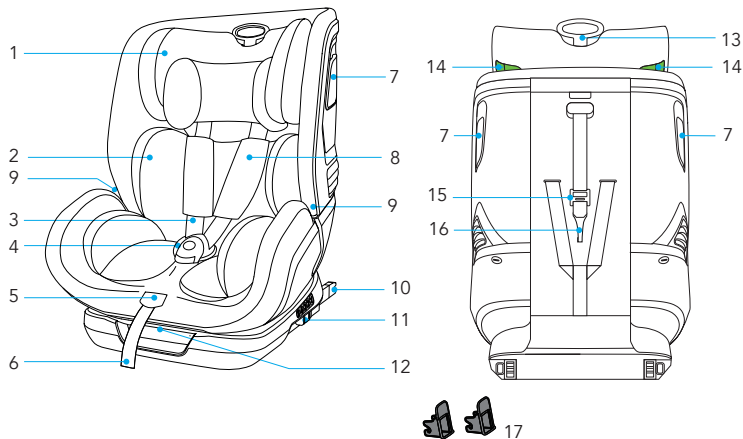

- | | |
|--|--|
| 1. Apoio da cabeça | 10. Conectores ISOFIX |
| 2. Redutor | 11. Botão de desengate ISOFIX |
| 3. Cinto de segurança de 5 pontos | 12. Alavanca para reclinar o assento |
| 4. Fivela | 13. Manipulo de regulação do apoio da cabeça |
| 5. Correia de regulação das alças | 14. Guia de passagem do cinto peitoral |
| 6. Alavanca para reclinar o assento | 15. Regulador Top Tether |
| 7. Proteções laterais "SAFE BODY PROTECTION" | 16. Mosquetão de fixação Top Tether |
| 8. Proteção do cinto peitoral | 17. Guia para conector ISOFIX |
| 9. Guia de passagem do cinto abdominal | |

Recomenda-se utilizar a cadeira auto com os conectores ISOFIX se o veículo estiver equipado com o engate ISOFIX .

UTILIZAÇÃO A BORDO DO VEÍCULO

LIMITAÇÕES E REQUISITOS DE UTILIZAÇÃO RELATIVOS AO PRODUTO E AO BANCO DO AUTOMÓVEL

ATENÇÃO! Respeite escrupulosamente as seguintes limitações:

- A Cadeira auto pode ser instalada no sentido da marcha, a partir dos 76 cm de altura da criança.
- **IMPORTANTE!** Não instale a cadeira auto no sentido da marcha enquanto a criança não tiver 15 meses.
- A Cadeira auto pode ser utilizada em todos os bancos de automóveis homologados com a norma i-Size (verifique o livro de instruções do veículo) e nos bancos dos automóveis pertencentes à "Lista de compatibilidade dos veículos" fornecida com a Cadeira auto.
- O banco do automóvel deve estar posicionado no sentido da marcha. Nunca instale esta Cadeira auto em bancos virados lateralmente ou posicionados no sentido inverso à marcha.

CADEIRA AUTO	GRUPO	MÉTODO DE INSTALAÇÃO	TIPO
Run i-Size	76-105 cm	ISOFIX + Top Tether	i-Size
Run i-Size	100-150 cm	ISOFIX + Cinto de 3 pontos	i-Size booster seat
Run i-Size	100-150 cm	Cinto de 3 pontos	i-Size booster seat

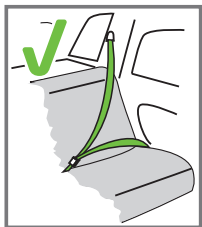



Só pode ser instalada se os veículos considerados adequados estiverem equipados com cintos de segurança de 3 pontos, homologados nos termos do Regulamento UN/ECE n° 16 ou de outras normas equivalentes.

UTILIZAÇÃO DA CADEIRA AUTO

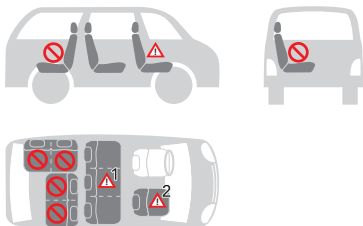
A cadeira auto pode ser instalada conforme indicado na figura:



• Orientação no sentido da marcha	SIM
• No sentido oposto ao da marcha	NÃO
• Com cintos de segurança de 2 pontos O uso de cintos de segurança de dois pontos aumenta significativamente o risco de lesões para a criança em caso de acidente.	NÃO
• Com cintos de segurança de 3 pontos O cinto de segurança deve estar homologado nos termos do regulamento ECE R16 ou outras normas equivalentes.	SIM
• Com sistema de fixação ISOFIX e Top Tethers Se dotado de airbag frontal ativo: arrastar bastante para trás o assento do passageiro e consultar as instruções contidas no manual da viatura.	SIM
• NÃO UTILIZAR EM ASSENTOS DE PASSAGEIROS EQUIPADOS COM AIRBAGS À FRENTE ATIVOS! O assento do passageiro da frente pode ser combinado ou não com os sistemas ISOFIX, com as mesmas advertências relativas a esses sistemas (deslizar o assento para trás e consultar as instruções contidas no manual de utilização do veículo).	SIM 
• Nos assentos laterais traseiros	SIM
• No assento central traseiro A cadeira auto pode ser utilizada no assento traseiro central se estiver equipado com cinto de segurança de três pontos.	SIM 

(Respeitar escrupulosamente as normas em vigor no país de residência).

UTILIZAÇÃO DA CADEIRA AUTO

REGULAÇÃO DA ALTURA DO APOIO DA CABEÇA E DAS ALÇAS

A regulação correta do apoio da cabeça garante a máxima proteção da criança na cadeira auto.

Dos 76 aos 105 cm: Quando se utiliza o arnês de 5 pontos, o apoio da cabeça deve ser regulado de forma a que entre as alças e a parte superior das costas exista um espaço igual a 1 dedo (1 cm).

IMPORTANTE: Soltar as alças para as costas antes de proceder à regulação do apoio da cabeça. A regulação das alças numa posição inferior ou superior em relação às costas da criança pode comprometer a segurança da criança.



Dos 100 aos 150 cm: Quando se utiliza o cinto de segurança de 3 pontos do veículo, o apoio da cabeça deve ser regulado de forma a que exista um espaço de dois dedos entre o apoio da cabeça e as costas da criança. Certificar-se que o cinto de segurança peitoral, que passa no “guia de passagem do cinto peitoral” ao lado do apoio da cabeça, está posicionado à altura das costas e não do pescoço da criança.



PARA AFROUXAR O ARNÊS

Premir o botão de regulação e, simultaneamente, apertar as alças (cintos peitorais) na parte inferior, sob os revestimentos das proteções peitorais e puxá-las para a frente para afrouxá-las (fig. 1a, 1b).

IMPORTANTE: Não puxar as alças apertando os revestimentos de proteção peitoral.

REGULAR O APOIO DA CABEÇA

Puxe o manípulo de ajuste e levante o apoio da cabeça regulando-o de acordo com a estatura da criança (fig. 2a, 2b), pressione a alça do apoio de cabeça e abaixe o apoio

UTILIZAÇÃO DA CADEIRA AUTO

de cabeça, ajustando-o de acordo com a altura da criança (fig.3a, fig. 3b). No Grupo 76-105cm, a regulação do apoio da cabeça regula também a altura das alças.

UTILIZAÇÃO DA FIVELA

Para engatar a fivela: Unir as linguetas da fivela central (fig. 3A, 3B) e inseri-las no alojamento previsto para o efeito dentro da fivela do arnês. Um clique indicará um engate correto (fig. 4).

Para desengatar a fivela: Pressionar o botão vermelho para extrair as linguetas da fivela central (fig. 5).

REGULAÇÃO DOS CINTOS DE SEGURANÇA, ARNÊS

Para afrouxar o arnês: Premir o botão de regulação e, simultaneamente, apertar as alças (cintos peitorais) na parte inferior, sob os revestimentos das proteções peitorais e puxá-las para a frente para afrouxá-las (fig. 6).

IMPORTANTE: Não puxar as alças apertando os revestimentos de proteção peitoral.

Apertar o arnês: Puxar a correia de regulação do arnês de modo a esticá-la corretamente contra o corpo da criança (fig. 7a, 7b). A correia está corretamente esticada quando o espaço entre o arnês e a criança não é superior à espessura de um dedo (1 cm).

👉 **NOTA:** Controlar que o fecho esteja corretamente fixado puxando os arneses e os cintos abdominais.

ATENÇÃO: Não torcer nem sobrepor as correias do arnês.

RECLINAR O ASSENTO

- **Dos 76 aos 105 cm:** a cadeira auto pode ser reclinada em 5 posições diferentes (pos. 1, 2, 3, 4, 5) (fig. 8c).
- **Dos 100 aos 150 cm:** a cadeira auto só pode ser reclinada em 1 posição (fig. 8c).

Para regular a inclinação: Pressionar o manipulador de regulação debaixo da parte frontal do assento da cadeira e, mantendo-o pressionado, puxar ou empurrar o assento para a frente ou para atrás. Soltar o manipulador na posição e certificar-se do correto bloqueio do assento; será ouvido um “clique” quando foi feita a fixação (fig. 8a, 8b, 8c).

COMO INSTALAR O SISTEMA ISOFIX

Se o seu automóvel não dispuser de guias para conectores ISOFIX de série, inserir as guias fornecidas com a cadeira auto com a ranhura voltada para cima nos dois pontos de fixação ISOFIX da viatura (fig. 9).

👉 **SUGESTÃO:** Os pontos de fixação ISOFIX encontram-se entre o banco e encosto do assento do veículo.

Alinhar os conectores ISOFIX com os pontos de fixação colocados no assento do veículo e pressionar até se ouvir um “clique”. O indicador presente em ambos os suportes ficará verde indicando um engate correto. Abanar a cadeira auto para certificar-se que está corretamente engatada (fig. 10, fig.11, fig. 12, fig. 13, fig.14, fig 15). Empurrar a

UTILIZAÇÃO DA CADEIRA AUTO

cadeira auto na direção do assento, certificando-se que ambos os conectores ISOFIX estão esticados na mesma posição (fig. 16).

INSTALAÇÃO NO SENTIDO DA MARCHA (Crianças entre 76 e 105 cm, ISOFIX + Top Tether + arnês)

Instalação exclusiva em veículos equipados com o sistema de fixação ISOFIX e engate Top Tether.



ADVERTÊNCIA! A utilização da cadeira auto no sentido contrário ao da marcha é obrigatória para uma criança até aos 15 meses de idade e 76 cm de altura.

Premir simultaneamente ambos os lados do botão de regulação/desengate dos conectores ISOFIX e esticar os conectores ISOFIX (fig. 10).

Identificar os engates ISOFIX fornecidos com o veículo.

Se o seu automóvel não dispuser de guias para conectores ISOFIX de série, inserir as guias fornecidas com a cadeira auto, veja o parágrafo “Como instalar o sistema ISOFIX”.

Alinhar os conectores ISOFIX com os pontos de fixação colocados no assento do veículo e pressionar até se ouvir um “clique”. O indicador presente em ambos os suportes ficará verde indicando um engate correto.

Verificar o engate correto de ambos os suportes (fig. 10, 11, 12, 13).

Empurrar a cadeira auto na direção do assento, certificando-se que ambos os conectores ISOFIX estão esticados na mesma posição. Não deve existir nenhum espaço entre o encosto do assento do veículo e a cadeira auto (fig. 15).

Abanar a cadeira auto para certificarse que está corretamente engatada (fig. 16).

Apertar o cinto Top Tether e, se necessário, alongar a correia pressionando o botão de bloqueio previsto para o efeito e esticar a correia até ao comprimento desejado (fig. 17).

Engatar o dispositivo superior de fixação “Top Tether” no ponto de fixação indicado no manual de utilização do veículo (fig. 18).

Verificar a presença deste ícone dentro do habitáculo. 

Esticar a correia do dispositivo Top Tether até que o indicador fique verde. Isto indica que a correia está esticada corretamente. A correia Top Tether deve passar por cima do encosto do assento do veículo, mas nunca por cima do apoio da cabeça. Se necessário, levantar ou retirar o apoio da cabeça do assento. Abanar a cadeira auto para certificarse que está corretamente engatada (fig. 21).

! ENROLAR O EXCESSO DA CORREIA TOP TETHER E GUARDÁ-LO DE MODO A EVITAR QUE A CRIANÇA POSSA AGARRÁ-LO E BRINCAR COM ELE, UMA VEZ QUE PODE SER EXTREMAMENTE PERIGOSO.

UTILIZAÇÃO DA CADEIRA AUTO

Premir o botão de regulação e, simultaneamente, apertar as alças (cintos peitorais) na parte inferior, sob os revestimentos das proteções peitorais e puxá-las para a frente para afrouxá-las (fig. 22).

IMPORTANTE: Não puxar as alças apertando os revestimentos de proteção peitoral. Veja o parágrafo “Regulação dos cintos de segurança, arnês”.

Premir o botão vermelho na fivela central para desengatar as alças (fig. 23).

Posicionar as alças ao lado da cadeira auto.

Colocar a criança na cadeira auto (fig. 24). Posicionar as alças sobre as costas da criança, unir as duas linguetas do cinto e engatá-las na fivela (fig. 28).

IMPORTANTE! A regulação correta do apoio da cabeça garante a máxima proteção da criança na cadeira auto. Quando se utiliza o arnês de 5 pontos, o apoio da cabeça deve ser regulado de forma a que entre as alças e a parte superior das costas exista um espaço igual a 1 dedo (1 cm) (fig. 25).

IMPORTANTE: Soltar as alças para as costas antes de proceder à regulação do apoio da cabeça.

Para engatar a fivela: Veja o parágrafo “Utilização da fivela” (fig. 26).

Apertar o arnês: Veja o parágrafo “Regulação dos cintos de segurança, arnês” (fig.27).

PRECAUÇÕES PARA CERTIFICAR-SE QUE APERTOU CORRETAMENTE O ARNÊS DA CADEIRA AUTO

IMPORTANTE



Para a segurança da criança, certificar-se sempre que...

- Os cintos do arnês estão corretamente regulados de acordo com a estatura da criança e estão corretamente esticados;
- As correias peitorais estão reguladas na posição correta;
- Os cintos do arnês não estão torcidos;
- As linguetas estão corretamente engatadas na fivela.

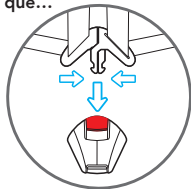

UTILIZAÇÃO DA CADEIRA AUTO

REMOVER A CADEIRA AUTO DO VEÍCULO / REMOÇÃO DO SISTEMA ISOFIX

Desengatar o Top Tether: Para desengatar a correia Top Tether, premir o botão no dispositivo de regulação de tensão da correia Top Tether e soltar a correia para reduzir a tensão de fixação (fig. 29). Desengatar o mosquetão de fixação da correia.

Empurrar a cadeira auto contra o encosto do assento do automóvel (fig. 31).

Simultaneamente pressionar os botões de desengate ISOFIX e fazer reentrar os conectores ISOFIX (fig. 32). Remover a cadeira auto do veículo (fig. 33).

REMOVER O ARNÊS (Guardar o arnês de segurança)

Soltar completamente as alças, cf. par *“Regulação dos cintos de segurança, arnês”* (fig.34)

Puxe ou pressione a alça do apoio de cabeça e, mantendo-a puxada ou pressionada, levante ou abaixe o apoio de cabeça, ajustando-o de acordo com a altura da criança (fig. 35)

Premir o botão vermelho na fivela central para desengatar as alças (fig. 36).

Desenganche los botones automáticos a los lados de la tela del respaldo, coloque los tirantes en la parte posterior de la tela. Coloque las extremidades de la hebilla a los lados del asiento en la parte inferior (fig. 37, fig. 38, fig. 39).

Levantar o tecido de revestimento do assento, prestar atenção para puxar delicadamente.

Fazer deslizar o grupo fivela na direção do interior do olhal do tecido e do olhal do enchimento e inserir a fivela no compartimento interno, Reposicione a capa do assento (fig. 40).

Recolocar o tecido no encosto e no assento e engatar os botões automáticos (fig. 41).

UTILIZAÇÃO DA CADEIRA AUTO

INSTALAÇÃO NO SENTIDO DA MARCHA (Crianças entre 100 e 150 cm, Cinto de segurança de 3 pontos ou ISOFIX + cinto de segurança de 3 pontos)

Recomenda-se a utilização de cinto com 5 pontos o mais tempo possível. Quando a criança crescer até uma altura de 100 cm, a cadeira auto deve ser transformada para a utilização com crianças com altura compreendida entre 100 e 150 cm. Nesta configuração é necessário remover o cinto de 5 pontos (arnês) fornecido com a cadeira auto. Veja o parágrafo “Remover o arnês (Guardar o arnês de segurança)”.

Adequado apenas para utilização em veículos equipados com cinto de segurança de 3 pontos, estático ou com retrator, homologado de acordo com o Regulamento nº 16 da UN/ECE ou outras normas equivalentes.

Regular a inclinação do assento apenas na posição 1. Não é permitido o uso de outras inclinações

Modalidade A - INSTALAÇÃO COM O CINTO DE SEGURANÇA DE 3 PONTOS

Pressionar os botões de desengate ISOFIX e fazer reentrar os conectores ISOFIX (fig.42).

Colocar a cadeira para crianças no banco do automóvel.

Empurrar a cadeira auto contra o encosto do assento. Não deve existir nenhum espaço entre o encosto do assento do veículo e a cadeira auto (fig. 43).

Fazer passar a parte peitoral do cinto de 3 pontos atrás do apoio da cabeça da cadeira auto e através da guia de passagem do cinto peitoral verde (A) colocada na parte inferior do apoio da cabeça, do lado do retrator (fig. 44).

Colocar a criança na cadeira auto (fig. 45). Puxe ou pressione a alça do apoio de cabeça e, mantendo-a puxada ou pressionada, levante ou abaixe o apoio de cabeça, ajustando-o de acordo com a altura da criança (fig. 46a, fog. 46b). Certificar-se do bloqueio correto na posição escolhida, (cf. par. “Regular o apoio da cabeça”).

Puxar o cinto de segurança do veículo e, fazendo-o passar à frente da criança, engatar o cinto de segurança do veículo enfiando a ponta na fivela (B). Um “clique” indicará o engate correto (fig. 47, 48, 49).

ATENÇÃO! A fivela do cinto de segurança do veículo não deve ficar colocada na guia de passagem inferior do cinto abdominal.

Inserir o cinto peitoral e o cinto abdominal na guia de passagem inferior do lado próximo da fivela de engate do cinto de segurança do veículo (C).

Enfiar o cinto abdominal no lado oposto da cadeira auto na guia de passagem do cinto abdominal (D) (fig. 49).

ATENÇÃO! O cinto abdominal deve passar o mais baixo possível por cima da bacia da criança.

Inserir o cinto peitoral na guia de passagem do cinto prevista para o efeito (A), certificandose que não fica torcido.

UTILIZAÇÃO DA CADEIRA AUTO



📌 **NOTA:** Quando se utiliza o cinto de segurança de 3 pontos do veículo, o apoio da cabeça deve ser regulado de forma a que exista um espaço de dois dedos entre o apoio da cabeça e as costas da criança. Certificar-se que o cinto de segurança peitoral, que passa no “guia de passagem do cinto peitoral” ao lado do apoio da cabeça, está posicionado à altura das costas e não do pescoço da criança.

Esticar o cinto como indicado na figura 49. Certificar-se que colocou o cinto abdominal o mais baixo possível, por cima da bacia da criança, e que o inseriu nas guias de passagem do cinto de segurança abdominal e engatou corretamente a fivela. O cinto peitoral deve passar na guia de passagem do cinto peitoral.

Modalidade B - INSTALAÇÃO DA CADEIRA COM O CINTO DE SEGURANÇA DE 3 PONTOS E CONECTORES ISOFIX

Premir simultaneamente ambos os lados do botão de regulação/desengate dos conectores ISOFIX e esticar os conectores ISOFIX (fig. 50).

Identificar os engates ISOFIX fornecidos com o veículo.

Se o seu automóvel não dispuser de guias para conectores ISOFIX de série, inserir as guias fornecidas com a cadeira auto, veja o parágrafo “*Como instalar o sistema ISOFIX*” (fig. 51).

Alinhar os conectores ISOFIX com os pontos de fixação colocados no assento do veículo e pressionar até se ouvir um “clique”. O indicador presente em ambos os suportes ficará verde indicando um engate correto (fig. 52, 53, 54).

Verificar o engate correto de ambos os suportes.

Empurrar a cadeira auto na direção do assento, certificandose que ambos os conectores ISOFIX estão esticados na mesma posição. Abanar a cadeira auto para certificarse que está corretamente engatada (fig. 56, 57).

Não deve existir nenhum espaço entre o encosto do assento do veículo e a cadeira auto.

Fazer passar a parte peitoral do cinto de 3 pontos atrás do apoio da cabeça da cadeira auto e através da guia de passagem do cinto peitoral verde (A) colocada na parte inferior do apoio da cabeça, do lado do retrator (fig. 58).

Colocar a criança na cadeira auto (fig. 59). Puxe ou pressione a alça do apoio de cabeça e, mantendo-a puxada ou pressionada, levante ou abaixe o apoio de cabeça,

UTILIZAÇÃO DA CADEIRA AUTO

ajustando-o de acordo com a altura da criança (fig. 60a, fig. 60b). Certificar-se do bloqueio correto na posição escolhida, (cf. par. “Regular o apoio da cabeça”).

Puxar o cinto de segurança do veículo e, fazendo-o passar à frente da criança, engatar o cinto de segurança do veículo enfiando a ponta na fivela (B). Um “clique” indicará o engate correto (fig. 61, 62, 63).

ATENÇÃO! A fivela do cinto de segurança do veículo não deve ficar colocada na guia de passagem inferior do cinto abdominal.

Inserir o cinto peitoral e o cinto abdominal na guia de passagem inferior do lado próximo da fivela de engate do cinto de segurança do veículo (C).

Enfiar o cinto abdominal no lado oposto da cadeira auto na guia de passagem do cinto abdominal (D) (fig. 63).

ATENÇÃO! O cinto abdominal deve passar o mais baixo possível por cima da bacia da criança.

Inserir o cinto peitoral na guia de passagem do cinto prevista para o efeito (A), certificandose que não fica torcido.



📌 **NOTA:** Quando se utiliza o cinto de segurança de 3 pontos do veículo, o apoio da cabeça deve ser regulado de forma a que exista um espaço de dois dedos entre o apoio da cabeça e as costas da criança. Certificar-se que o cinto de segurança peitoral, que passa no “guia de passagem do cinto peitoral” ao lado do apoio da cabeça, está posicionado à altura das costas e não do pescoço da criança.

Esticar o cinto como indicado na figura 63. Certificar-se que colocou o cinto abdominal o mais baixo possível, por cima da bacia da criança, e que o inseriu nas guias de passagem do cinto de segurança abdominal e engatou corretamente a fivela. O cinto peitoral deve passar na guia de passagem do cinto peitoral.

REGULAÇÃO DAS PROTEÇÕES LATERAIS “SAFE BODY PROTECTION”

A cadeira para carro protege a criança em caso de impacto lateral. Para uma proteção adicional da criança em caso de impacto lateral, é possível estender ainda mais o dispositivo “SAFE BODY PROTECTION” do lado da porta do veículo.

Para estender o “SAFE BODY PROTECTION”, prima o dispositivo; para fechar o “SAFE BODY PROTECTION”, prima novamente o dispositivo; ver figura 64.

Se não for possível estender o SAFE BODY PROTECTION do lado da porta, a cadeira para carro pode ser utilizada com ambas as proteções fechadas.

UTILIZAÇÃO DA CADEIRA AUTO

INSTALAÇÃO DO KID PAD

KID-PAD é um dispositivo que deve ser SEMPRE instalado na correia diagonal do cinto de segurança, para garantir uma correta proteção em caso de impacto.

Posicionar a correia diagonal sob os dois velcros do KID-PAD (fig. 65) fechá o KID-PAD sobre si mesmo (fig. 66), tendo atenção para que a parte em forma fique posicionada entre o queixo e o tórax da criança (fig. 67).

ATENÇÃO! O KID-Pad deve ser utilizado SEMPRE.

UTILIZAÇÃO DO REDUTOR

O redutor do assento foi concebido para ser utilizado com crianças, para garantir um maior conforto e estabilidade e permitir uma posição mais deitada, evitando que a cabeça caia para a frente.

O redutor completo deve ser utilizado até que a criança atinja os 87 cm (fig 68).

REMOVER O REVESTIMENTO (fig. 69)

Soltar o arnês e remover o redutor se estiver presente.

Levantar o apoio da cabeça na posição máxima.

Remover, fazendo deslizar cuidadosamente, o tecido do apoio da cabeça.

Remover, fazendo deslizar cuidadosamente, o tecido da estrutura começando por um dos lados. Prestar atenção durante o deslizamento do tecido da guia de passagem do cinto abdominal.

Fazer deslizar o cinto separador de pernas do revestimento e remover o tecido.

Para voltar a colocar o revestimento, seguir o processo inverso.

MANUTENÇÃO E LIMPEZA

MANUTENÇÃO E LIMPEZA

Recomenda-se utilizar apenas revestimentos originais dado tratarem-se de componentes cruciais para efeitos do funcionamento correto do dispositivo. Não utilizar a cadeira auto sem revestimento próprio.

Limpeza

O **revestimento** pode ser removido e lavado na máquina de lavar roupa com um detergente delicado utilizando o programa para peças delicadas (30° C). Respeitar as indicações de lavagem contidas na respetiva etiqueta. As cores podem ficar esbatidas se lavadas a temperaturas superiores a 30 °C. Não centrifugar nem colocar na máquina de secar roupa (porque o tecido pode soltarse do revestimento).

As **peças em plástico** podem ser limpas com água e sabão. Não utilizar detergentes agressivos (como solventes).

O **arnês** pode ser removido e lavado com sabão e água tépida.

MANUTENÇÃO E LIMPEZA

IMPORTANTE: O revestimento é um elemento fundamental para a segurança da criança. Nunca utilizar a cadeira auto sem o revestimento nem substituí-lo, em circunstância alguma, por outros produtos não homologados, de forma a evitar colocar em risco a segurança da criança ou comprometer o funcionamento correto do dispositivo.

Instruções de lavagem:

O revestimento pode ser removido, lavado a 30 °C e ser estendido a secar.

GARANTIA CONVENCIONAL

O conteúdo abaixo indicado entra em vigor a partir de 1º de janeiro de 2005 e substitui completamente qualquer título e mensagem anterior referente à garantia prestada pela empresa Foppa Pedretti S.p.A.

GARANTIA CONVENCIONAL

Foppa Pedretti S.p.A. com sede em Grumello del Monte (Itália), Via Volta 11, garante diretamente ao consumidor que este produto, novo de fábrica, sem defeitos nos materiais, no projeto e na fabricação, está em conformidade com as características declaradas.

A presente garantia convencional, válida em todos os países membros da União Europeia, não exclui e não limita os direitos do Consumidor nos termos imperativos da lei em relação ao vendedor do Produto.

Para usufruir a presente garantia convencional, o Consumidor deve levar o produto defeituoso ao Vendedor e apresentar-lhe a prova de aquisição do produto, onde haja, de modo legível, o endereço do Vendedor, com a data da compra do produto, carimbo e assinatura do Vendedor, além da indicação do próprio produto ou, como alternativa, o recibo fiscal, não modificado, e que apresente de modo claro as mesmas informações mencionadas anteriormente.

A garantia convencional tem validade por doze (12) meses a partir da data de aquisição do produto. Durante este período, a empresa Foppa Pedretti S.p.A. conserta ou substitui o produto defeituoso, segundo sua discricão.

A garantia convencional concedida ao comprador final do produto (consumidor) e não exclui e nem limita os direitos imperativos do próprio consumidor como previstos pela lei e ou direitos que o consumidor pode ter contra o Vendedor/Revendedor do produto.

EXCLUSÕES DA GARANTIA CONVENCIONAL.

A garantia convencional exclui os danos decorrentes pelas seguintes causas: uso não em conformidade com as disposições contidas no folheto de instruções para o uso e montagem, quedas e impactos, exposição do produto à humidade ou condições térmicas, ambientes extremos ou mudanças repentinas destas condições, corrosão, oxidação, modificações ou consertos não autorizados do produto, consertos efetuados com o uso de peças de reposição não autorizadas, uso impróprio, manutenção não efetuada ou efetuada de modo incorreto, manutenção imprópria em relação ao que foi indicado no folheto de instruções para o uso e a montagem, montagem não correta, acidentes, ações de alimentos ou bebidas, ações de produtos químicos e causas de força maior.

De qualquer modo, a empresa Foppa Pedretti S.p.A. declina qualquer tipo de responsabilidade por danos causados às pessoas ou aos objetos, diferentes do produto, quando estes danos forem causados pela negligência das disposições/advertências contidas no manual, ou, como alternativa, no "Folheto de instruções para o uso e montagem" que acompanha todos os produtos destinados ao proprietário/ utilizador (como exemplo meramente exemplificativo, no caso do produto "Caminha": "Supervisione a criança constantemente. Controle para que os lençóis e as cobertas não cubram a cabeça da criança...").

A empresa Foppa Pedretti S.p.A. exige-se também de todos os tipos de responsabilidade por danos às pessoas ou objetos quando a rutura de seus produtos for causada pelo deterioramento dos produtos sujeito aos desgastes. São considerados componentes do produto sujeitos a desgaste os componentes em material plástico.

	Vëretje	PAG 132
	Komponentët	PAG 137
Kufizimet dhe kushtet e përdorimit të pajisjes dhe sediljes së automjetit		PAG 138
	Përdorimi në automjet	PAG 139
Rregullimi i lartësisë së mbështetëses së kokës dhe rripave		PAG 140
	Përdorimi i tokëzës (parzmorja)	PAG 141
	Rregullimi i rripave të sigurimit, parzmorja	PAG 141
	Përkulja e ulëses	PAG 141
	Si të instaloni sistemin ISOFIX	PAG 141
	Instalimi në të njëjtin drejtim me drejtimin e lëvizjes	PAG 142
	Heqja e ndenjësës nga automjeti / heqja e sistemit ISOFIX	PAG 144
	Heqja e parztores	PAG 144
Modaliteti A instalimi i ndenjësës së makinës për fëmijë duke përdorur vetëm rripin me 3 pika të automjetit		PAG 145
Modaliteti B - instalimi i ndenjësës së makinës për fëmijë me rripin e sigurimit me 3 pika dhe bashkuesit ISOFIX		PAG 146
Rregullimi i mbrojtëseve anësore "SAFE BODY PROTECTION"		PAG 147
	Instalimi i KID PAD	PAG 148
	Përdorni përshtatës në muajt e parë	PAG 148
	Heqja e mbulesës	PAG 148
	Pastrimi dhe mirëmbajtja	PAG 149
	Garanci konvencionale	PAG 150

KUJDES:

- Para përdorimit, rekomandohet të lexoni me vëmendje udhëzimet e përdorimit, të cilave do t'ju duhet t'i përbaheni rreptësisht për të patur nivelet më të larta të sigurisë së pajisjes.
- Ruajeni me kujdes udhëzuesin për përdorim në të ardhmen. Gjatë periudhës së përdorimit të ndenjësës për fëmijë mbajeni këtë udhëzues në vendin e posaçëm të pajisjes.
- Mosrespektimi i duhur i udhëzimeve për instalimin e ndenjësës mund të rrezikojë sigurinë e fëmijës
- Mos e përdorni ndenjësën për fëmijë në sediljen e përparme të pasagjerit me airbag të aktivizuar, sepse mund të jetë e rrezikshme për fëmijën tuaj. Ky rrezik nuk ka të bëjë me të ashtuquajturit airbag anësorë.
- Kjo ndenjësë automjeti për fëmijë është e normuar në përputhje me rregulloren ECE R129 / 03 për transportin e fëmijëve me gjatësi trupore nga 76 cm deri në 150 cm, mund të instalohet:
 - Në të njëjtin drejtim me lëvizjen e automjetit (fëmijë me gjatësi nga 76 deri në 105 cm), me ankorim ISOFIX + Top Tether.
 - Në të njëjtin drejtim me lëvizjen e automjetit (fëmijë me gjatësi nga 100 deri në 150 cm), me ankorim ISOFIX + rrip sigurimi i automjetit me 3 pika ose vetëm rrip sigurimi i automjetit me 3 pika.
- E RËNDËSISHME: Mos e instaloni ndenjësën në të njëjtin drejtim me lëvizjen e automjetit derisa fëmija të jetë mbi moshën 15 muaj. Ndenjësja mund të instalohet në drejtimin e lëvizjes së automjetit kur fëmija të jetë mbi 76 cm.
- VËREJTJE: Ky është një sistem i përparuar bartës për fëmijë "i-Size". Është i normuar në përputhje me rregulloren Nr. 129, për përdorim brenda automjeteve në sedilje "të përshtatshme me sistemin i-Size", siç tregohet nga prodhuesi i automjetit në manualin e përdorimit. Për më shumë informacion, këshillohuni me prodhuesin e sistemit bartës për fëmijë ose me shitësin.
- VËREJTJE: MOS e lini asnjëherë fëmijën tuaj pa mbikëqyrje në ndenjësë - siguria e fëmijës është përgjegjësia juaj.
- VËREJTJE: Instalimi duhet të kryhet nga një i rritur.
- VËREJTJE: Ndenjësja garanton sigurinë e fëmijës vetëm nëse është instaluar siç duhet. Instalimi i gabuar mund të rrezikojë sigurinë e fëmijës suaj.
- VËREJTJE: Sigurohuni gjithmonë që personat që përdorin pajisjen, madje edhe rastësisht (për shembull gjyshërit), të kenë lexuar udhëzimet e përdorimit, ose që t'ju jetë shpjeguar montimi dhe përdorimi i duhur i pajisjes nga një person i cili ka lexuar udhëzimet.

VËRETJE

- VËREJTJE: Mbani këtë udhëzues gjithmonë në dispozicion, duke e ruajtur me pajisjen.
- VËREJTJE: Për më shumë informacion për instalimin dhe përdorimin e duhur të ndenjësës, kontaktoni prodhuesin e pajisjes bartëse për fëmijë.

PARA PËRDORIMIT

- VËREJTJE: Mos e instaloni ndenjësën për fëmijë në sediljet e drejtuara në pjesën e prapme të automjetit ose në sediljet e drejtuara anash.
- VËREJTJE: Para se të instaloni ndenjësën për fëmijë, sigurohuni që sedilja e pasagjerit që përdorni të ketë mbështetësen të bllokuar në pozicion vertikal.
- VËREJTJE: Mos e përdorni ndenjësën për fëmijë në shtëpi si ulëse. Është projektuar posaçërisht për t'u përdorur në automjet.
- VËREJTJE: Sigurohuni që bagazhet ose objektet e tjera, të cilat në rast përplasje mund të shkaktojnë lëndime të rënda tek fëmija, të jenë të fiksuara siç duhet.

PËRDORIMI

- VËREJTJE: Elementet e forta dhe pjesët plastike të pajisjes bartëse për fëmijë duhet të vendosen dhe instalohen në mënyrë të tillë që, në kushte normale përdorimi, të mos ngecin nën një sedilje të lëvizshme ose në derën e automjetit.
- VËREJTJE: Kur ta vendosni ndenjësën në automjet, aktivizoni mekanizmin bllokim dyersh nga brenda, për të parandaluar fëmijën të hapë derën.
- VËREJTJE: Gjatë një udhëtimi të gjatë bëni ndonjë pushim të shkurtër, që fëmija juaj të relaksohet dhe të marrë pak ajër.
- VËREJTJE: Mos e lini kurrë fëmijën tuaj në ndenjësë pa mbikëqyrje.
- VËREJTJE: Ndenjësja për fëmijë duhet të jetë gjithmonë e fiksuar në sedilje edhe nëse nuk përdoret.
- VËREJTJE: Pas montimit, sigurohuni që ndenjësja të jetë e fiksuar mirë në sedilje.
- VËREJTJE: Mos e përdorni pajisjen bartës për fëmijë pa mbulesë.
- VËREJTJE: Mos e zëvendësoni mbulesën e këshilluar nga prodhuesi, pasi ka një ndikim të drejtpërdrejtë në funksionimin e duhur të pajisjes bartëse.
- E RËNDËSISHME: Gjatë udhëtimeve të gjata, bëni ndalesa të shpeshta dhe kontrolloni nëse ndenjësja për fëmijë është instaluar si duhet dhe se rripat e sigurimit nuk janë liruar.
- VËREJTJE: Në raste emergjente, është e rëndësishme të zbertheni shpejt shtrënguesin për të liruar fëmijën tuaj. Shtrënguesi hapet lehtë dhe nuk duhet të mbulohet. Mësojini fëmijës suaj të mos luajë me shtrënguesin.
- VËREJTJE: Mos vendosni beze/pëlhura (për shembull një peshqir ose një jastëk)

VËRETJE

poshtë ndenjësës, apo midis ndenjësës dhe sediljes, pasi në rast aksidenti, mund të ndikojë në sigurinë e pajisjes.

- VËREJTJE: Në dimër, mos e vini fëmijën të veshur trashë në ndenjësë. Palltot dhe rrobat dimërore mund çrregullojnë rripat e shpatullave dhe, në rast aksidenti, mund të zvogëlojnë efektin mbrojtës të tyre. Për të ngrohur fëmijën, nëse është e nevojshme, ngrohni ambjentin e automjetit ose përdorni një batanije, duke e vendosur atë mbi parzmores.
- VËREJTJE: Pjesët metalike dhe plastike të pajisjes nxehen kur i nënshtrohen temperaturave të larta. Këshillohet që ta mbuloni ndenjësën, nëse e lini automjetin të parkuar në diell.
- VËREJTJE: Kontrolloni që objektet e lëvizshme, bagazhet ose librat, brenda automjetit të jenë të siguruara si duhet. Në rast aksidenti mund të shkaktojnë lëndime.
- VËREJTJE: Mos vendosni bagazhe në hapësirën mbi sediljet e pasme pa i siguruar mirë ato: bagazhi i pasiguar mund të shkaktojë dëme serioze tek fëmijët dhe të rriturit në rast aksidenti.
- VËREJTJE: Para përdorimit, sigurohuni që të gjitha pajisjet e bllokimit të jenë të kyçura si duhet.
- VËREJTJE: Mos përdorni pjesë këmbimi ose aksesore që nuk janë furnizuar ose miratuar nga prodhuesi, pasi ato mund ta shkaktojnë pasiguri të pajisjes. Pas një aksidenti, ndenjësja rekomandohet të ndërrohet. Edhe pse mund të duket e padëmtuar, ndenjësja nuk siguron mbrojtjen e fëmijës suaj. Prodhuesi mund të garantojë konformitetin me kërkesat e sigurisë vetëm për pajisjen origjinale.
- Mos e modifikoni pajisjen në mënyrë që të shmangni rrezikimin e sigurisë së përgjithshme.
- Rekomandohet të mos hiqni logot/etiketat e pajisjes për të mos dëmtuar veshjen e ndenjësës.
- Përdorni ndenjësën për fëmijë edhe në udhëtime të shkurtra, pasi pikërisht në këto raste ndodhin më shumë aksidente.
- Përpara se ta blini, kontrolloni nëse ndenjësja për fëmijë është e përshtatshme me automjetin tuaj.
- Gjatë udhëtimeve të gjata këshillohet të bëni pushim, në mënyrë që fëmija të relaksohet.
- Jepni shembullin tuaj dhe vendosni gjithmonë rripin e sigurisë.
- Këshillojeni fëmijën që të mos luajë kurrë me shtrënguesin e parzmores.

VËRETJE

RRIPI I SIGURISË

- VËREJTJE: MOS përdorni KURRË pika ankorimi të ndryshme nga ato të përshkuara në udhëzime.
- VËREJTJE: Sigurohuni që parzmorja e ndenjësës të jetë rregulluar siç duhet për fëmijën tuaj. Parzmorja duhet të jetë mjaftushëm ngjitur në trupin e fëmijës, hapësira midis rripave të shpatullave dhe gjoksit të fëmijës nuk duhet të jetë më shumë se dy gishta. Rripi i barkut i parzmores duhet të jetë në pozicionin më të ultë të mundshëm, për të mbajtur në mënyrën e duhur legenin e fëmijës.
- VËREJTJE: : Sigurohuni që të gjithë pasagjerët të vendosin rripat e sigurisë, sepse në rast aksidenti, për shkak të përplasjes, një person pa rrip sigurie mund të godasë ndenjësën për fëmijë.
- VËREJTJE: Mos përdorni një sistem kalimi të rripit të ndryshëm nga ai i treguar në manual.
- VËREJTJE: Fëmija duhet të jetë gjithmonë i siguruar kur vendoset në ndenjësë, edhe për udhëtime të shkurtra.

EKSPOZIMI NDAJ DRITËS SË DIELLIT/TË NXEHTIT

- VËREJTJE: Mos e lini KURRË fëmijën në ndenjësë kur automjeti është i parkuar, veçanërisht nëse është i ekspozuar direkt ndaj rrezeve të diellit ose në një ditë të nxehtë.
- VËREJTJE: Mos e lini KURRË ndenjësën për fëmijë të ekspozuar në diell për orë të tëra, sepse pjesët metalike dhe plastike mund të nxehen dhe kjo mund të jetë e rrezikshme për fëmijën tuaj. Pëlhura mund të zbehet. Mbuloni sediljen me një beze, nëse automjeti është i parkuar në diell.

NDENJËSE PËR FËMIJË TË DORËS SË DYTË OSE NDENJËSE TË DËMTUARA

- VËREJTJE: Mos blini KURRË një ndenjësë të përdorur për fëmijë (të dorës së dytë). Mund të ketë dëmtime ose çarje të brendshme edhe pse të padukshme.
- E RËNDËSISHME: Garancia e prodhuesit është ekskluzivisht për përdorimin e parë të pajisjes dhe e lidhur me blerësin e parë.
- VËREJTJE: Nëse ndenjësja për fëmijë dhe rripat e sigurisë të automjetit janë të dëmtuara, apo të konsumuar nga përdorimi, ato duhen ndërruar.
- VËREJTJE: Ndenjësja duhet të ndërrohet pas një aksidenti të rëndë, sepse mund të ketë pësuar thyerje të brendshme edhe pse të padukshme, ose në rast se rezulton e konsumuar.
- Kompania FOPPAPEDRETTI nuk mban asnjë përgjegjësi për përdorimin jo të duhur të pajisjes dhe për çdo përdorim që është ndryshe nga këto udhëzime.

INFORMACION I RËNDËSISHËM**Nga 76 deri në 105 cm (i-Size ISOFIX Universale).**

- Ky është një sistem i përparuar bartës për fëmijë "i-Size". Është i normuar në përputhje me rregulloren Nr. 129/03 për përdorim brenda automjeteve në sedilje "të përshtatshme me sistemin i-Size", siç tregohet nga prodhuesi i automjetit në manualin e përdorimit. Run i-Size mund të instalohet në të gjitha sediljet e makinave të normuara i-Size dhe në të gjitha sediljet e makinave të normuara ISOFIX. Për më shumë informacion, këshillohuni me prodhuesin e sistemit bartës për fëmijë ose me shitësin.
- Nga 76 deri në 105 cm instalimi duhet të bëhet në sedilje të pajisura me Sistem Isofix dhe Top Tether.

Nga 100 deri në 150 cm (i-Size booster seat).

- Ky është një sistem i përparuar bartës për fëmijë i klasifikuar si përforcues "i-Size". Është i normuar në përputhje me rregulloren Nr. 129/03 për përdorim brenda automjeteve në sedilje "të përshtatshme me sistemin i-Size", siç tregohet nga prodhuesi i automjetit në manualin e përdorimit. Run i-Size mund të instalohet në të gjitha sediljet e automjeteve të normuara i-Size dhe në të gjitha sediljet e automjeteve të normuara UNIVERSALE, me kusht që të mos ndërveprojë me elementët e brendshëm të automjetit.
- **KUJDES! MOS përdor Top Tether nga 100 deri në 150 cm.**
- Nëse autovetura nuk është e pajisur me ankorim Isofix, Run i-Size (në konfigurimin 100-150 cm) mund të instalohet në drejtim të lëvizjes me rrip sigurimi automjeti me 3 pika, i miratuar sipas rregullores UN/ECE NR. 16 ose ekuivalente.
- **KUJDES!** Kur përdorni rripin me tre pika të automjetit, sigurohuni që pjesa e barkut të mbështetet si duhet në legenin e fëmijës.

KOMPONENTËT

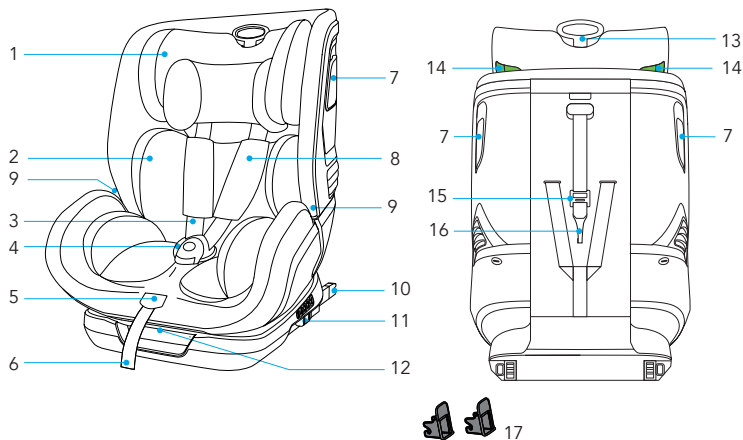

- | | |
|--|---|
| 1. Mbështetëse e kokës | 9. Laku për rripin e barkut |
| 2. Përshtatës | 10. Lidhës ISOFIX |
| 3. Rrip sigurie me 5 pika | 11. Buton i lëshimit ISOFIX |
| 4. Shtrëngues | 12. Levë e uljes së ndenjës |
| 5. Buton i rregullimit të rripave të shpatullave | 13. Dorezë e rregullimit të mbështetëses së kokës |
| 6. Rrip i rregullimit të rripave të shpatullave | 14. Laku i rripit të gjoksit |
| 7. Mbrojtëseve anësore "SAFE BODY PROTECTION" | 15. Rregullimit Top Tether |
| 8. Ripa supesh | 16. Karabinën e ancorimit të rripit |
| | 17. Top Tether |
| | 18. Udhëzuesit e futjes ISOFIX |

Rekomandohet përdorimi i ndenjës së makinës për fëmijë me bashkuesit ISOFIX, nëse automjeti është i pajisur me mbërthyesen ISOFIX.

PËRDORIMI NË AUTOMJET

KUFIZIMET DHE KUSHTET E PËRDORIMIT TË PAJISJES DHE SEDILJES SË AUTOMJETIT

KUJDESI! Respektoni me përpikëri kufizimet e mëposhtme:

- Ndenjësja mund të instalohet në drejtimin e lëvizjes së automjetit kur fëmija të jetë mbi 76 cm.
- Mos e instaloni ndenjësen në të njëjtin drejtim me lëvizjen e automjetit derisa fëmija të jetë mbi moshën 15 muaj.
- Sedilja e makinës mund të përdoret në të gjitha sediljet e automjetit të miratuara nga i-Size (kontrolloni manualin e udhëzimeve të automjetit) dhe në sediljet e automjeteve të përfshira në "listën e përputhshmërisë së automjetit" të dhënë me sediljen e makinës.
- Sedilja e automjetit duhet të jetë e kthyer përpara. Mos e vendosni kurrë këtë ndenjëse për fëmijë në sediljet drejtuar anash apo në drejtim të kundërt me drejtimin e lëvizjes.

SEDILJA E MAKINËS	GRUP	MËNYRA E MONTIMIT	TIP
Run i-Size	76-105 cm	ISOFIX + Top Tether	i-Size
Run i-Size	100-150 cm	ISOFIX + Rrip me 3 pika	i-Size booster seat
Run i-Size	100-150 cm	Rrip me 3 pika	i-Size booster seat

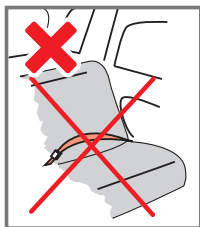
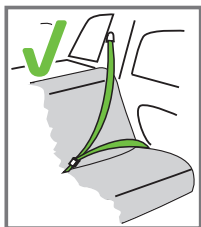



Mund të montohet vetëm nëse automjetet që konsiderohen të përshtatshëm janë të pajisur me rripa sigurie me 3 pika, të miratuara sipas rregullores UN/ECE nr. 16 ose standardeve të tjera ekuivalente.

PËRDORIMI NË AUTOMJET

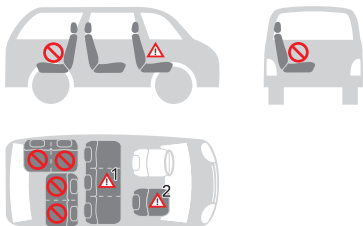
Ndenjësja e makinës për fëmijë mund të instalohet siç tregohet në figurë:



• Orientimi në drejtim të udhëtimit	PO
• Në drejtim të kundërt të udhëtimit	JO
• Me rripat e sigurimit me 2 pika Përdorimi i rripave të sigurimit me dy pika rrit ndjeshëm rrezikun e lëndimit të fëmijës në rast aksidenti.	JO
• Me rripat e sigurimit me 3 pika Rripi i sigurimit duhet të jetë i miratuar sipas rregullores ECE R16 ose standardeve të tjera ekuivalente.	PO
• Me sistemin e mbërthimit ISOFIX dhe Top Tether Nëse ka një jastëk ajri përpara: rrëshqiteni sediljen e pasagjerit shumë prapa dhe konsultohuni me udhëzimet në manualin e makinës	PO
• Në sediljen e pasagjerit të përparmë MOS E PËRDORNI NË SEDILJET E PASAGJERËVE TË PAJISURA ME JASTËKË AJRI TË PËRPARMË! Sedilja e përparme e pasagjerit mund të kombinohet ose jo me sistemet ISOFIX, me të njëjtat paralajmërime në lidhje me këto sisteme (rrëshqiteni sediljen mbrapa dhe konsultohuni me udhëzimet në manualin e përdorimit të automjetit).	PO 
• Në sediljen e pasme anësore	PO
• Në sediljen e pasme qendrore Ndenjësja e makinës për fëmijë mund të përdoret në sediljen e pasme qendrore nëse është e pajisur me rripa sigurimi me tri pika.	PO 

(Respektoni me përpikëri rregulloret në fuqi në vendin e banimit).

INSTALIMI NË AUTOMJETI

RREGULLIMI I LARTËSISË SË MBËSHTETËSES SË KOKËS DHE RRIPAVE

Rregullimi i saktë i mbështetëses së kokës garanton mbrojtjen maksimale për fëmijën tuaj brenda ndenjësës së makinës për fëmijë.

Nga 76 deri në 105 cm: Kur përdorni parzmoren me 5 pika, mbështetësja e kokës duhet të rregullohet në mënyrë që të ketë një hapësirë 1 gisht (1 cm) midis rripave tëshpatullave dhe pjesës së sipërme të shpatullave.

E RËNDËSISHME: Lironi rripat e shpatullave përpara se të rregulloni mbështetësen e kokës. Rregullimi i rripave të shpatullave në një pozicion më të ulët ose më të lartë se shpatullat e fëmijës mund të rrezikojë sigurinë e fëmijës.



JO Shumë e ulët



JO Shumë e lartë



E SAKTË

Nga 100 deri në 150 cm: Kur përdorni rripin e sigurimit me 3 pika të automjetit, mbështetësja e kokës duhet të rregullohet në mënyrë që të ketë një hapësirë dy gishta midis mbështetëses së kokës dhe shpatullave të fëmijës. Sigurohuni që rripi i sigurimit të kraharorit, duke kaluar përmes “unazës që drejton rripin e kraharorit” anash mbështetëses së kokës, të jetë i vendosur në lartësinë e supeve dhe jo të qafës së fëmijës.

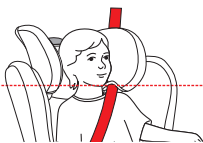

E SAKTË

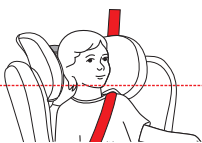

⊗ SHUMË
E ULËT

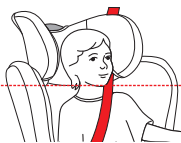

⊗ SHUMË
E LARTË

PËR TË LIRUAR PARZMOREN

Shtypni butonin e rregullimit dhe njëkohësisht kapni rripat e shpatullave (ripat e kraharorit) në pjesën e poshtme, nën jastëkët mbrojtës të kraharorit dhe tërhiqini përpara për t'i liruar (fig. 1a, fig. 1b).

E RËNDËSISHME: Mos i tërhiqni rripat e shpatullave duke kapur jastëkët mbrojtës të kraharorit.

RREGULLIMI I MBËSHTETËSES SË KOKËS

Tërhiqni dorezën e rregullimit dhe ngrijeni mbështetësen e kokës duke e rregulluar sipas gjatësisë së fëmijës (fig. 2a, fig. 2b), shtypni dorezën e rregullimit dhe ulni

INSTALIMI NË AUTOMJETI

mbështetësen e kokës duke e rregulluar sipas gjatësisë së fëmijës (fig. 3a, fig. 3b)
Në grupin (76-105 cm), rregullimi i mbështetëses së kokës rregullon edhe lartësinë e rripave të shpatullave.

PERDORIMI I TOKËZËS (PARZMORJA)

Për të mbërthyer tokëzën: Përputhini gjuhëzat e tokëzës qendrore dhe futini ato në folenë përkatëse brenda tokëzës së parztores. Janë mbërthyer siç duhet nëse dëgjohet një kërcitje "klik" (fig. 4).

Për të zbrërthyer tokëzën: Shtypni butonin e kuq për t'i nxjerrë gjuhëzat nga tokëza qendrore (fig. 5).

RREGULLIMI I RRIPAVE TË SIGURIMIT, PARZMORJA

Lironi parzmoren: shtypni butonin e rregullimit dhe kapni njëkohësisht rripat e parztores (rripat e gjoksit) në pjesën e poshtme, poshtë mbushjes së mbrojtësve të gjoksit dhe tërhiqini përpara për t'i liruar (fig. 6).

E RËNDËSISHME: Mos i tërhiqni rripat e parztores duke kapur mbushjet mbrojtës të gjoksit.

Si të shtrengojmë parzmoren: Tërhiqeni rripin e rregullimit të parztores në mënyrë që ta tendosni saktë në trupit e fëmijës (fig. 7a, fig. 7b). Tendimi i duhur është kur hapësira midis parztores dhe fëmijës nuk tejkalon trashësinë e gishtit (1 cm).

🔧 **SHËNIM:** Kontrolloni që tokëza të jetë mbërthyer siç duhet duke tërhequr rripat e shpatullave dhe rripat e barkut.

KUJDES: Rripat e parztores të mos përdridhën, as të mos mbivendosen.

PËRKULJA E ULËSES

- **Nga 76 në 105 cm:** ulësja e ndenjësës së makinës për fëmijë mund të përkulet në 5 pozicione (poz. 1, 2, 3, 4, 5) fig. 8c;
- **Nga 100 në 150 cm:** ulësja e ndenjësës së makinës për fëmijë duhet të përdoret vetëm në pozicionin 1 (fig. 8c).

Për të rregulluar pjerrësinë: Shtypni dorezën e rregullimit që ndodhet nën pjesën e përparme të ulëses së ndenjësës së makinës për fëmijë dhe, duke e mbajtur të shtypur, tërhiqeni ose shtyjeni ulësen para ose mbrapa. Lëshojeni dorezën në pozicionin e dëshiruar dhe sigurohuni që ulësja të jetë bllokuar siç duhet, do të dëgjoni një kërcitje "klik" kur të jetë mbërthyer (fig. 8a, 8b, 8c).

SI TË INSTALONI SISTEMIN ISOFIX

Nëse makina juaj nuk ka rregullatorë për bashkuesit standardë ISOFIX, rregullatorët e ofruar me ndenjësën e makinës për fëmijë vendosini me prerjen të kthyer nga lart në dy pikat e ankorimit ISOFIX të makinës (fig. 9).

🔧 **SUGJERIM:** Pikat e ankorimit ISOFIX janë të vendosura midis ulëses dhe mbështetëses së sediljes së automjetit.

Drejtojini bashkuesit ISOFIX me pikat e ankorimit të fiksuara në sediljen e automjetit

INSTALIMI NË AUTOMJETI

dhe shtypini derisa të dëgjoni një "klik". Treguesi në të dyja kllapat do të kthehet në të gjelbër duke treguar se janë mbërthyer siç duhet. Kontrolloni që të dyja kllapat të jenë të mbërthyer mirë. Tundeni ndenjësën e makinës për fëmijë për t'u siguruar që është mbërthyer siç duhet (fig. 10, fig.11, fig. 12, fig. 13, fig.14, fig. 15).

Shtyjeni ndenjësën e makinës për fëmijë drejt sediljes së makinës, sigurohuni që të dy bashkuesit ISOFIX të jenë zgjatur në të njëjtin pozicion (fig. 16).

INSTALIMI NË TË NJËJTIN DREJTIM ME DREJTIMIN E LËVIZJES

(Fëmijë midis 76 dhe 105 cm, ISOFIX + Top Tether + parzmorë)

Instalimi vetëm në automjete të pajisura me sistem ankorimi ISOFIX dhe mbërthyesen Top Tether.



KUJDES! Përdorimi i ndenjësës në të njëjtin drejtim me lëvizjen e automjetit lejohet për fëmijë mbi 15 muaj dhe të gjatë mbi 76 cm.

Shtypni butonat ISOFIX në të dyja anët e ulëses dhe zgjatini plotësisht bashkuesit ISOFIX (fig. 10).

Gjeni mbërthyeset ISOFIX të ofruara me automjetin.

Nëse makina juaj nuk ka rregullatorë për bashkuesit standardë ISOFIX, vendosni rregullatorët e ofruar me ndenjësën e makinës për fëmijë, shihni paragrafin "Si të instaloni sistemin ISOFIX".

Drejtojini bashkuesit ISOFIX me pikat e ankorimit të fiksuara në sediljen e automjetit dhe shtypini derisa të dëgjoni një "klik". Treguesi në të dyja kllapat do të kthehet në të gjelbër duke treguar se janë mbërthyer siç duhet.

Kontrolloni që të dyja kllapat të jenë të mbërthyer mirë. (fig. 10, 11, 12, 13).

Shtyjeni ndenjësën deri te mbështetësja e sediljes së automjetit duke ushtruar të njëjtin presion në të dyja anët. Nuk duhet të ketë hapësirë midis mbështetëses së sediljes së makinës dhe ndenjësës së makinës për fëmijë (fig. 15).

Shkundni ndenjësën e makinës për t'u siguruar që është e fiksuar siç duhet (fig. 16).

Kapni rripin Top Tether dhe, nëse është e nevojshme, zgjatini duke shtypur butonin e posaçëm të kyçjes, tendoseni rripin në gjatësinë e dëshiruar (fig. 17).

Mbërthejeni pajisjen e sipërme fiksuere "Top Tether" në pikën e ankorimit të treguar në manualin e përdorimit të automjetit (fig. 18). Kontrolloni për praninë e kësaj ikone brenda ndarjes së pasagjerëve. Kontrolloni që kjo ikonë të jetë e pranishme brenda dhomës së pasagjerëve.



Tendoseni rripin e pajisjes Top Tether derisa treguesi të bëhet i gjelbër (fig.19).

Kjo tregon që rripi është tendosur siç duhet, Rripi Top Tether duhet të kalojë mbi mbështetësen e sediljes së automjetit, ai kurrë nuk duhet të kalojë mbi mbështetësen e kokës së ndenjësës për fëmijë. Nëse është e nevojshme, ngrini ose hiqni mbështetësen e kokës nga sedilja. Sigurohuni që ndenjësja të jetë lidhur si duhet (fig. 21).

INSTALIMI NË AUTOMJETI

! MBËSHTILLENI RRPIN E TEPËRT TË TOP TETHER DHE RUAJENI QË FËMIJA TË MOS E MARRË DHE TË LUAJË ME TË, SEPSE KJO MUND TË JETË SHUMË E RREZIKSHME.

Shtypni butonin e rregullimit dhe njëkohësisht kapni rripat e shpatullave (rripat e kraharorit) në pjesën e poshtme, nën jastëkët mbrojtës të kraharorit dhe tërhiqini përpara për t'i liruar (fig. 22).

E RËNDËSISHME: Mos i tërhiqni rripat e shpatullave duke kapur jastëkët mbrojtës të kraharorit. Shihni paragrafin "Rregullimi i rripave të sigurimit, parzmorja".

Shtypni butonin e kuq në tokëzën qendrore për të zbërthyer rripat e shpatullave (fig. 23).

Vendosini rripat e shpatullave anash ndenjësës së makinës për fëmijë.

Vendoseni fëmijën në ndenjësën e makinës për fëmijë (fig. 24). Vendosini rripat e shpatullave mbi shpatullat e fëmijës, bashkoni dy gjuhëzat e rripit dhe mbërthejini në tokëz (fig. 28).

E RËNDËSISHME! Rregullimi i saktë i mbështetëses së kokës garanton mbrojtjen maksimale për fëmijën tuaj brenda ndenjësës së makinës për fëmijë. Kur përdorni parzmoren me 5 pika, mbështetësja e kokës duhet të rregullohet në mënyrë që të ketë një hapësirë 1 gisht (1 cm) midis rripave të shpatullave dhe pjesës së sipërme të shpatullave (fig. 25).

E RËNDËSISHME: Lironi rripat e shpatullave përpara se të rregulloni mbështetësen e kokës.

Mbërthejini tokëzën: Shihni paragrafin "Përdorimi i tokëzës (parzmorja)" (fig. 26).

Shtrëngojeni parzmoren: Shihni paragrafin "Rregullimi i rripave të sigurimit, parzmorja" (fig. 27).

MASAT PËR T'U SIGURUAR QË E KENI RREGULLUR SIÇ DUHET PARZMOREN E NDENJËSES SË MAKINES PËR FËMIJË.

E RËNDËSISHME



Për sigurinë e fëmijës suaj, gjithmonë sigurohuni që...

- Rripat e parztores të jenë të rregulluar siç duhet sipas gjatësisë së fëmijës dhe të tendosur mirë;
- Rripat e kraharorit të jenë të rregulluar në pozicionin e duhur;
- Rripat e parztores të mos jenë përdredhur;
- Gjuhëzat të jenë mbërthyer siç duhet në tokëz

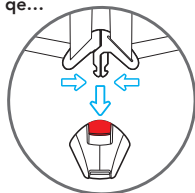

INSTALIMI NË AUTOMJETI

HEQJA E NDENJËSES NGA AUTOMJETI / Heqja e sistemit ISOFIX

Zbërtheni Top Tether: Për të liruar rripin TOP Tether, shtypni butonin në pajisjen për rregullimin e tendosjes së rripit Top Tether dhe lironi rripin për të reduktuar tensionin e mbërthimit (fig. 29). Hapni karabinën e ankorimit të rripit Top Tether.

Shtypni ndenjësen e makinës për fëmijë drejt sediljes së makinës (fig. 31).

Shtypni njëkohësisht butonat e zbërthimit ISOFIX dhe tërhiqini bashkuesit ISOFIX (fig.32).

Hiqeni ndenjësen nga automjeti (fig. 33).

HEQJA E PARZMORES

Lironi plotësisht rripat e shpatullave, shihni paragrafin "*RREGULLIMI I RRIPAVE TË SIGURIMIT, PARZMORJA (Fëmijët nga 76 deri 105 cm)*" (fig. 34).

Tërhiqni ose shtypni dorezën në mbështetësen e kokës dhe, duke e mbajtur të tërhequr ose të shtypur, ngrini ose ulni mbështetësen e kokës, duke e rregulluar atë sipas lartësisë së fëmijës (fig. 35).

Shtypni butonin e kuq në shtrënguesin qëndror për të liruar rripat e shpatullave (fig. 36).

Lironi butonat automatikë që ndodhen anash mbulesës së mbështetëses, vendosini rripat e shpatullave në pjesën e prapme të mbulesës. Vendoseni shtrënguesin me majë në anët e sediljes, në pjesën e poshtme (fig 37, fig. 38, fig. 39).

Ngrijeni pëlhurën e mbulesës së ulëses; bëni kujdes që ta tërhiqni me delikatesë.

Hiqeni grupin e tokëzës nga brenda nga iliku i pëlhurës dhe iliku i mbushjes, vendoseni tokëzën përsëri në hapësirën ruajtëse. Rivendoseni pëlhurën e ulëses (fig. 40).

Rivendoseni pëlhurën mbi mbështetësen dhe ulësen, mbërthejini sustat automatike (fig.41).

INSTALIMI NË AUTOMJETI

INSTALIMI NË TË NJËJTIN DREJTIM ME DREJTIMIN E LËVIZJES (Fëmijë midis 100 dhe 150 cm, rrip sigurie me 3 pika ose ISOFIX + rrip sigurie me 3 pika)

Këshillohet përdorimi i rripit me 5 pika sa më gjatë të jetë e mundur. Kur fëmija arrin gjatësinë 100 cm, ndenjësja duhet të transformohet për përdorim për fëmijë ndërmjet 100 dhe 150 cm të gjatë. Në këtë konfigurim është e nevojshme të hiqni rripin (parzmoren) me 5 pika që ju është dhënë me ndenjësën. Shihni paragrafin "HEQJA E PARZMORES (Ruajtja e rripave të sigurimit)".

I përshtatshëm për përdorim vetëm në automjetet e pajisura me rrip sigurie me 3 pika, statik ose me mbështjellës, të miratuar me Rregulloren UN/ECE Nr.°16 ose standarde të tjera ekuivalente.

Rregullojeni pjerrësinë e ulëses vetëm në pozicionin 1. Përdorimi i pjerrësive të tjera nuk lejohet.

Modaliteti A) INSTALIMI I NDENJËSES SË MAKINËS PËR FËMIJË DUKE PËRDORUR VETËM RRIPI ME 3 PIKA TË AUTOMJETIT.

Shtypni butonat e zbërthimit të ISOFIX dhe tërhiqini bashkuesit ISOFIX (fig. 42).

Vendoseni ndenjësën e makinës për fëmijë mbi sediljen e automjetit.

Shtyjeni ndenjësën e makinës për fëmijë drejt mbështetëses së sediljes. Nuk duhet të ketë hapësirë midis mbështetëses së sediljes së makinës dhe ndenjësës së makinës për fëmijë (fig. 43).

Kaloni pjesën e gjoksit të rripit të sigurimit me 3 pika prapa mbështetëses së kokës së ndenjësës dhe përmes lakut të rripit të kraharorit jeshile "A" që ndodhet në pjesën e poshtme të mbështetëses së kokës, në anën e bobinës (fig. 44).

Vendoseni fëmijën në ndenjësë (fig. 45). Tërhiqni ose shtypni dorezën në mbështetësen e kokës dhe, duke e mbajtur të tërhequr ose të shtypur, ngrini ose ulni mbështetësen e kokës, duke e rregulluar atë sipas lartësisë së fëmijës (fig. 46a, fig. 46b). Sigurohuni që të jetë mbërthyer siç duhet në pozicionin e zgjedhur (krahasoni me par. "Rregullimi i mbështetëses së kokës").

Tërhiqni rripin e sigurisë së automjetit dhe, duke e rrëshqitur përpara fëmijës, kapeni shtrënguesin e rripit të sigurisë së automjetit, futeni majën tek shtrënguesi (B). Një klikim do të tregojë bashkimin e saktë (fig. 47, 48, 49).

KUJDES! Shtrënguesi i rripit të sigurisë së automjetit nuk duhet të vendoset në pjesën e poshtme të kalimit të rripit të barkut. Futeni rripin e kraharorit dhe rripin e barkut në kaluesin e poshtëm pranë shtrënguesit të rripit të sigurisë të automjetit (C).

Futni rripin e barkut në anën e kundërt të ndenjësës në kaluesin e rripit të barkut (D) fig. 49.

KUJDES! Rripi i sigurisë i barkut duhet të kalojë sa më poshtë është e mundur sipër legenit të fëmijës tuaj. Futni rripin e gjoksit në lakun e duhur të rripit, duke u siguruar që të mos jetë i përdredhur (A).

INSTALIMI NË AUTOMJETI

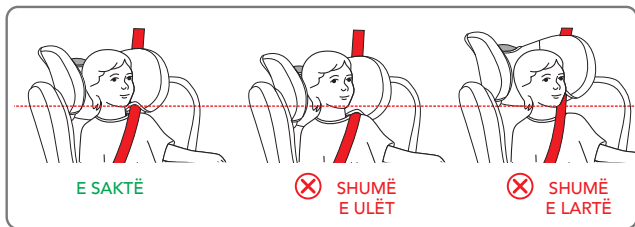

🔑 **SHËNIME:** Kur përdorni rripin e sigurimit me 3 pika të automjetit, mbështetësja e kokës duhet të rregullohet në mënyrë që të ketë një hapësirë dy gishta midis mbështetësës së kokës dhe shpatullave të fëmijës. Sigurohuni që rripi i sigurimit të kraharorit, duke kaluar përmes “unazës që drejton rripin e kraharorit” anash mbështetësës së kokës, të jetë i vendosur në lartësinë e supeve dhe jo të qafës së fëmijës.

Tendoseni rripin siç tregohet në figurën 49. Sigurohuni që ta keni vendosur rripin e barkut sa më poshtë që të jetë e mundur, mbi legenin e fëmijës dhe ta keni futur në unazat e rripit të sigurimit të barkut dhe të keni mbërthyer mirë tokëzën. Rripi i kraharorit duhet të kalojë përmes unazës që drejton rripin e kraharorit.

Modaliteti B - INSTALIMI I NDENJËSES SË MAKINËS PËR FËMIJË ME RRPIN E SIGURIMIT ME 3 PIKA DHE BASHKUESIT ISOFIX

Shtypni butonat ISOFIX në të dyja anët e ulëses dhe zgjatini plotësisht bashkuesit ISOFIX (fig. 50).

Gjeni mbërthyeset ISOFIX të ofruara me automjetin.

Nëse makina juaj nuk ka rregullatorë për bashkuesit standardë ISOFIX, vendosni rregullatorët e ofruar me ndenjësen e makinës për fëmijë, shihni paragrafin “Si të instaloni sistemin ISOFIX” (fig. 51).

Drejtojini bashkuesit ISOFIX me pikat e ancorimit të fiksuara në sediljen e automjetit dhe shtypini derisa të dëgjoni një “klik”. Treguesi në të dyja kllapat do të bëhet i gjelbër, duke treguar se mbërthimi është bërë mirë (fig. 52, 53, 54).

Kontrolloni që të dyja kllapat të jenë të mbërthyer mirë. Shtypni ndenjësen e makinës për fëmijë drejt sediljes së makinës, sigurohuni që të dy bashkuesit ISOFIX të jenë zgjatur në të njëjtin pozicion. Tundeni ndenjësen e makinës për fëmijë për t’u siguruar që është mbërthyer siç duhet (fig. 56, 57).

Nuk duhet të ketë hapësirë midis mbështetësës së sediljes së makinës dhe ndenjësës së makinës për fëmijë.

Kaloni pjesën e gjoksit të rripit të sigurimit me 3 pika prapa mbështetësës së kokës së ndenjësës dhe përmes lakut të rripit të kraharorit jeshile “A” që ndodhet në pjesën e poshtme të mbështetësës së kokës, në anën e bobinës (fig. 58).

Vendoseni fëmijën në ndenjëse (fig. 59).

INSTALIMI NË AUTOMJETI

Tërhiqni ose shtypni dorezën në mbështetësen e kokës dhe, duke e mbajtur të tërhequr ose të shtypur, ngrini ose ulni mbështetësen e kokës, duke e rregulluar atë sipas lartësisë së fëmijës fëmijës (fig. 60a, fig. 60b). Sigurohuni që të jetë mbërthyer siç duhet në pozicionin e zgjedhur (krahasoni me par. "Rregullimi i mbështetëses së kokës").

Tërhiqeni rripin e sigurisë së automjetit dhe, duke e rrëshqitur përpara fëmijës, kapeni shtrënguesin e rripit të sigurisë së automjetit, futeni majën tek shtrënguesi (B). Një klikim do të tregojë bashkimin e saktë (fig. 61, 62, 63).

KUJDES! Shtrënguesi i rripit të sigurisë së automjetit nuk duhet të vendoset në pjesën e poshtme të kalimit të rripit të barkut. Futeni rripin e kraharorit dhe rripin e barkut në kaluesin e poshtëm pranë shtrënguesit të rripit të sigurisë të automjetit (C).

Futni rripin e barkut në anën e kundërt të ndenjësës në kaluesin e rripit të barkut (D) fig. 63.

KUJDES! Rripi i sigurisë i barkut duhet të kalojë sa më poshtë është e mundur sipër legenit të fëmijës tuaj. Futeni rripin e gjoksit në lakun e duhur të rripit, duke u siguruar që të mos jetë i përdredhur (A).

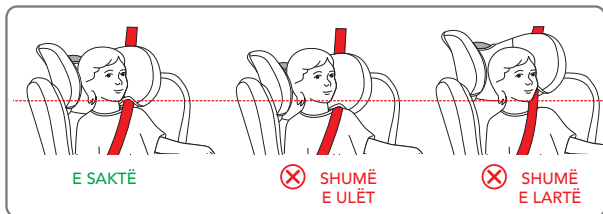

SHËNIME: Kur përdorni rripin e sigurimit me 3 pika të automjetit, mbështetësja e kokës duhet të rregullohet në mënyrë që të ketë një hapësirë dy gishta midis mbështetëses së kokës dhe shpatullave të fëmijës. Sigurohuni që rripi i sigurimit të kraharorit, duke kaluar përmes "unazës që drejton rripin e kraharorit" anash mbështetëses së kokës, të jetë i vendosur në lartësinë e supeve dhe jo të qafës së fëmijës.

Tendoseni rripin siç tregohet në figurën 63. Sigurohuni që ta keni vendosur rripin e barkut sa më poshtë që të jetë e mundur, mbi legenin e fëmijës dhe ta keni futur në unazat e rripit të sigurimit të barkut dhe të keni mbërthyer mirë tokëzën. Rripi i kraharorit duhet të kalojë përmes unazës që drejton rripin e kraharorit.

RREGULLIMI I MBROJTËSEVE ANËSORE "SAFE BODY PROTECTION"

Ndenjësja e makinës për fëmijë e mbron fëmijën në rast përplasjeje anësore. Për ta mbrojtur edhe më shumë fëmijën në rast përplasjeje anësore, mund të zgjatet më shumë pajisja "SAFE BODY PROTECTION" në anën e derës së automjetit.

Për ta zgjatur pajisjen "SAFE BODY PROTECTION" shtypni mbi të, për ta mbyllur "SAFE BODY PROTECTION" shtypni përsëri mbi pajisje, shihni figurën 64.

INSTALIMI NË AUTOMJETI

Nëse nuk është e mundur ta zgjatni pajisjen “SAFE BODY PROTECTION” në anën e derës, ndenjësja e makinës për fëmijë mund të përdoret me të dyja mbrojtëset e mbyllura.

INSTALIMI I KID PAD

KID PAD është një pajisje që duhet të instalohet GJITHMONË në rripin e sigurimit diagonal të automjetit për të siguruar mbrojtjen e duhur në rast përplasjeje.

Fiksoni KID PAD duke bashkangjitur shiritin elastik në unazën udhëzuese të rripit (fig.65). Vendosni rripin diagonal siç tregohet në figurën (fig. 66) mbylleni KID PAD në vetvete (fig. 67)

PARALAJMËRIM! KID PAD duhet të përdoret GJITHMONË.

PËRDORNI PËRSHTATËS NË MUAJT E PARË

Reduktuesi i sediljes është projektuar për përdorim me të sapolindurit, për t’u siguruar atyre rehati dhe stabilitet dhe për t’u lejuar një pozicion sa më të qetë, duke parandaluar rënien e kokës përpara.

Reduktuesi i plotë duhet të përdoret derisa fëmija të arrijë 87 cm (fig. 68).

HEQJA E MBULESËS (fig. 69)

Lironi parzmoren dhe hiqeni reduktuesin nëse është i pranishëm.

Ngrini mbështetësen e kokës në pozicionin maksimal.

Hiqeni me kujdes pëlhurën nga mbështetësja e kokës duke e tërhequr.

Hiqeni me kujdes pëlhurën nga struktura duke filluar nga njëra anë, bëni kujdes kur e nxirrni pëlhurën nga laku i rripit të barkut.

Tërhiqeni rripin e mesit të këmbëve nga mbulesa dhe hiqni pëlhurën.

Për të rivendosur mbulesën, ndiqni procedurën e kundërt.

PASTRIMI DHE MIRËMBAJTJA

PASTRIMI DHE MIRËMBAJTJA

Rekomandohet të përdorni vetëm mbulesa origjinale, pasi janë komponentë me rëndësi themelore për funksionimin e duhur të pajisjes.

Asnjëherë mos e përdorni ndenjësen për fëmijë pa mbulesë.

Pastrimi

Mbulesa mund të hiqet dhe të lahet në makinë larëse me një detergjent larës të butë duke përdorur programin për veshje delikate (30 ° C). Ndiqni udhëzimet e larjes në etiketën përkatëse. Nëse e lani në temperatura mbi 30 °C ngjyrat e mbulesës mund të zbehen. Mos përdorni makinë tharëse (pasi bezja/pëllhura mund të shkëputet nga mbushja).

Pjesët plastike mund të pastrohen me ujë dhe sapun. Mos përdorni detergjentë të fortë (si tretës).

Parzmorja mund të hiqet dhe të lahet me ujë të vakët dhe sapun. Kujdes! Mos i hiqni kurrë gjuhëzët nga shtrënguesi i rripave të shpatullave.

PASTRIMI DHE MIRËMBAJTJA

E RËNDËSISHME: Mbulesa është një veçori themelore për sigurinë e fëmijës tuaj. Mos e përdorni kurrë ndenjësen për fëmijë pa mbulesë dhe mos e zëvendësoni asnjëherë me mbulesa të tjera të panormuara, për të mos rrezikuar sigurimë e fëmijës ose për të mos dëmtuar funksionimin e duhur të pajisjes.

Udhëzime për larjen:

Mbulesa mund të hiqet, të lahet në 30 ° C dhe të vihet për t'u tharë.

GARANCI KONVENCIONALE

Përmbajtja e treguar më poshtë hyn në fuqi nga data 01.01.2005 dhe zëvendëson në çdo kapacitet dhe plotësisht çdo mesazh të mëparshëm që i referohet garancisë së dhënë nga Foppa Pedretti S.p.A.

GARANCI KONVENCIONALE

Foppa Pedretti S.p.A. me seli në Grumello del Monte (Itali) Via Volta 11, garanton drejtpërdrejt Konsumatorin se ky Produkt, krejt i ri, nuk ka defekte në materiale, dizajn dhe prodhim dhe është në përputhje me karakteristikat e deklaruarra nga i njëjti.

Kjo garanci konvencionale është e vlefshme në të gjitha Shtetet Anëtare të Bashkimit Evropian dhe nuk përjashton ose kufizon të drejtat e Konsumatorit në përputhje me dispozitat detyruese të ligjit kundër Shitësit të Produktit.

Për të përfituar nga kjo garanci konvencionale, **Konsumatori duhet t'i kthejë Shitësit Produktin me defekt**, duke paraqitur dëshminë e blerjes së Produktit që tregon adresën e shitësit në mënyrë të lexueshme, datën e blerjes së produktit me vulën dhe nënshkrimin e shitësit dhe treguesin. të vetë Produktit ose, përndryshe, fatura, e pandryshuar, e cila tregon qartë të njëjtin informacion.

Garancia konvencionale e Prodhuesit është e vlefshme për Dymbëdhjetë (12) muaj nga data e blerjes së Produktit. Në këtë periudhë Foppa Pedretti S.p.A. do të riparojë ose zëvendësojë, sipas dëshirës së tij, Produktin me defekt.

Garancia konvencionale i jepet blerësit përfundimtar të produktit (Konsumatorit) dhe nuk përjashton ose kufizon të drejtat e detyrueshme të njëjtit Konsumator, siç parashikohet me ligj dhe/ose të drejtat që Konsumatori mund të pretendojë kundër Shitësit/Rishitësit të produktin.

PËRJASHTIMET E GARANCISË KONVENCIONALE.

Garancia konvencionale përjashtohet për dëmet e shkaktuara në Produkt nga shkaqet e mëposhtme: përdorimi që nuk përputhet me dispozitat e përmbajtura në udhëzimet e përdorimit dhe montimit, goditjet dhe rrëzimet, ekspozimi i produktit ndaj lagështirës ose kushteve ekstreme termike ose mjedisore ose ndryshime të papritura në këto kushte, gërryerje, oksidim, modifikime ose riparime të paautorizuara të produktit, riparime me përdorimin e pjesëve të paautorizuara të këmbimit, përdorim jo të duhur, keq ose mungesë mirëmbajtjeje, mirëmbajtje jo e duhur në lidhje me atë që tregohet në fletën e udhëzimeve për përdorim dhe montim, montim i gabuar, aksident, veprim ushqimor ose pije, veprim kimik, forcë madhore.

Në çdo rast **Foppa Pedretti S.p.A. refuzon të gjithë përgjegjësinë për dëmtimin e personave ose sendeve, përveç produktit, kur një dëm i tillë është shkaktuar nga neglizhenca e dispozitave / rekomandimeve / paralajmërimeve të përfshira në manual ose, si alternativë, në "Fletën e udhëzimeve të përdorimit dhe montimit" që shoqëron çdo produkt të synuar për pronarin/përdoruesin.** (si një shembull i thjeshtë, në rastin e produktit për krevat fëmijësh: "Mbikëqyrni vazhdimisht fëmijën. Kontrolloni që çarçafët dhe batanijet të mos e mbulojnë kokën e fëmijës...").

Foppa Pedretti S.p.A. për më tepër, ai refuzon çdo përgjegjësi për dëmtimet e personave ose sendeve kur thyerja e produkteve të saj është shkaktuar nga përkeqësimi i përbërësve të Produktit, subjekt i konsumimit. Të gjithë përbërësit në materialin plastik konsiderohen përbërës të produktit që i nënshtrohen konsumit.

	Avvertenze	PAG 12
	Componenti	PAG 17
Limitazioni e requisiti d'uso relative al seggiolino auto e al sedile auto		PAG 18
	Utilizzo a bordo del veicolo	PAG 19
	Regolazione dell'altezza del poggiatesta e delle bretelle	PAG 20
	Utilizzo della fibbia (imbracatura)	PAG 21
	Regolazione delle cinture di sicurezza, imbracatura	PAG 21
	Reclinare la seduta	PAG 21
	Come installare il sistema ISOFIX	PAG 21
	Installazione nella direzione di marcia (bambini da 76-105 cm)	PAG 22
Rimuovere il seggiolino auto dal veicolo / sbloccaggio del stema ISOFIX		PAG 24
	Rimuovere l'imbracatura (stoccaggio delle cinture di sicurezza)	PAG 24
Modalità A) Installazione del seggiolino auto, utilizzando la sola cintura a		
	3 punti in dotazione al veicolo (bambini da 100 e 150 cm)	PAG 25
Modalità B) - Installazione del seggiolino con la cintura di sicurezza a 3		
	punti e connettori ISOFIX (bambini da 100 e 150 cm)	PAG 26
	Regolazione delle protezioni laterali "SAFE BODY PROTECTION"	PAG 27
	Installazione del KID-PAD	PAG 28
	Utilizzo riduttore	PAG 28
	Rimuovere il rivestimento	PAG 28
	Pulizia e manutenzione	PAG 29
	Garanzia convenzionale	PAG 30

تحذيرات

تنبيه:

قبل الاستخدام، يُوصى بقراءة بقطة لتعليمات الاستخدام، والتي يجب الالتزام بها بدقة للحصول على أقصى مستويات سلامة المنتج. احتفظ بتعليمات الاستخدام بعناية للرجوع إليها مستقبلاً. يمكن حفظ تعليمات الاستخدام هذه في المقصورة المخصصة لها بمقعد الطفل بالسيارة خلال فترة الاستخدام.

قد يؤدي عدم الالتزام الدقيق بتعليمات تركيب مقعد الطفل بالسيارة إلى مخاطر على طفلك.

لا تستخدم مقعد الطفل على المقعد الأمامي في وجود وسائد هوائية أمامية، نظراً لأن ذلك يمكن أن يكون خطيراً. لا يتعلق هذا الخطر بما يسمى بالوسائد الهوائية الجانبية.

انتبه! قم بإلغاء تنشيط الوسادة الهوائية للراكب عندما يتواجد الطفل في المقعد الأمامي في عكس السير.

مقعد الطفل هذا معتمد وفقاً لللائحة ECE R129/03 لنقل الأطفال الذين يتراوح ارتفاعهم بين 76 سم و 150 سم، ويمكن تركيبه:

في اتجاه السير (الأطفال الذين يتراوح ارتفاعهم بين 76 و 105 سم)، مع التثبيت ISOFIX + Top Tether.

في اتجاه السير (الأطفال الذين يتراوح ارتفاعهم بين 100 و 150 سم)، مع التثبيت ISOFIX + حزام الأمان المزود بـ 3 نقاط بالسيارة أو حزام الأمان فقط المزود بـ 3 نقاط بالسيارة.

هام: لا تُركَّب مقعد الطفل في اتجاه السير حتى يتجاوز الطفل عمر 15 شهراً. يمكن تركيب مقعد الطفل في اتجاه السير بدءاً من 76 سم. ملاحظة: هذا نظام تثبيت متقدم للأطفال "i-Size". إنه معتمد بموجب اللائحة رقم 129 للاستخدام داخل السيارات على المقاعد "المتوافقة مع أنظمة i-Size"، على النحو المبين من قبل الشركة المصنعة للسيارة في دليل السيارة، إذا ساورتك شكوك، استشر الشركة المنتجة لنظام تثبيت الأطفال أو الموزع.

ملاحظة: هذا نظام متقدم لتثبيت الأطفال مصنف على أنه مقعد مرتفع i-Size، إنه معتمد بموجب اللائحة رقم 129 بشأن الاستخدام داخل السيارات على مقاعد "متوافقة مع أنظمة i-Size" على النحو المبين من قبل الشركة المصنعة للسيارة في دليل السيارة، إذا ساورتك شكوك، استشر الشركة المنتجة لنظام تثبيت الأطفال أو الموزع.

تحذير: لا تترك الطفل أبداً بدون مراقبة - سلامة طفلك مسئوليتك.

تحذير: يجب تنفيذ التركيب من قبل شخص بالغ.

تحذير: من المهم تركيب مقعد الطفل بالسيارة بطريقة صحيحة لضمان

سلامة طفلك. يمكن أن يؤثر التركيب الخاطئ على سلامة الطفل.

تحذير: تأكد دائماً من أن الأشخاص الذين يستخدمون المنتج، حتى في بعض الأحيان (مثل الأجداد) قد قرأوا تعليمات الاستخدام أو أنه قد سُرح لهم التركيب والاستخدام الصحيحين للمنتج، من قبل شخص قد قرأ التعليمات.

تحذير: احتفظ دائماً بهذا الدليل متاحاً، مع حفظه مع المنتج.

تحذير: إذا ساورك الشك بشأن التركيب والاستخدام الصحيح لمقعد الطفل، اتصل بالشركة المنتجة لجهاز تثبيت الأطفال.

قبل أن تبدأ

تحذير: لا تقم بتركيب مقعد الطفل بالسيارة على مقاعد موجهة للخلف أو المقاعد الموجهة للجانب.

تحذير: قبل تركيب مقعد الطفل، تحقق من أن مقعد الراكب المستخدم مقل الظهر في وضع رأسي.

تحذير: لا تستخدم مقعد الطفل بالسيارة في المنزل ككرسي. إنه مصمم للاستخدام في السيارات.

تحذير: تأكد من التثبيت الآمن للأمتعة أو الأشياء الأخرى التي يُحتمل أن تكون قادرة على إحداث كدمات أو جروح بالراكب بمقعد الطفل بالسيارة في حالة حدوث اصطدام.

عند استخدام مقعد الطفل

تحذير: يجب وضع وتركيب العناصر الصلبة والقطع البلاستيكية بجهاز تثبيت الطفل بطريقة لا تجعلها تعلق، في ظروف الاستخدام العادية، تحت مقعد متحرك أو في باب السيارة.

تحذير: إذا كانت السيارة مزودة بجهاز قفل فتح الأبواب من الداخل، فاستخدمه. هذا لمنع الطفل من فتح الباب.

تحذيرات

تحذير: خذ استراحة قصيرة خلال رحلة طويلة، حتى يتمكن طفلك من الاسترخاء والحصول على بعض الهواء.

تحذير: لا تترك الطفل دون مراقبة في جهاز تثبيت الأطفال.

تحذير: يجب تثبيت مقعد الطفل بالسيارة دائماً بالمقعد، حتى إن لم يُستخدم.

تحذير: بعد التركيب، تأكد من أن مقعد الطفل مثبت جيداً بالمقعد.

تحذير: لا تستخدم جهاز تثبيت الأطفال بدون البطانة.

تحذير: لا تستبدل البطانة ببطانة أخرى غير تلك الموصى بها من قبل الشركة المنتجة، حيث أنها تؤثر تأثيراً مباشراً على تشغيل جهاز التثبيت.

هام: أثناء الرحلات الطويلة، توقف على فواصل زمنية منتظمة وتحقق من أن مقعد الطفل مُرُكَّب بشكل صحيح وأن الأحزمة لم ترتخي.

تحذير: في حالة الطوارئ، من المهم فك تعشيق المشبك بسرعة لتحرير الطفل. لذلك فإن المشبك سهل الفتح ولا يجب تغطيته. علم طفلك ألا يلعب بالمشبك.

تحذير: لا تضع تحت مقعد الطفل، بين مقعد السيارة ومقعد الطفل منسوجات (مثل منشفة أو وسادة) لأنه في حالة وقوع حادث قد تؤثر على سلامة المنتج.

تحذير: في فصل الشتاء، انتبه إلى عدم وضع الطفل في مقعد الطفل وملابس ضخمة جداً. يمكن أن تؤدي الملابس الضخمة جداً إلى ضبط غير صحيح للأشرطة. في حالة وقوع حادث، قد لا يتم تقييد الطفل بشكل صحيح بواسطة الأشرطة. إذا لزم الأمر، قم بتسخين مقصورة الركاب أو استخدم بطانية، والتي يجب وضعها فوق الحزام، لتدفئة الطفل.

تحذير: إذا تعرضت المكونات المعدنية والبلاستيكية لدرجات حرارة عالية، فإنها تسخن. لذلك يُنصح بتغطية مقعد الطفل بالسيارة إذا تركت السيارة متوقفة في الشمس.

تحذير: تأكد من تثبيت الأشياء المتحركة، مثل الأمتعة أو الكتب داخل السيارة. إنها يمكن أن تسبب إصابات/جروحاً في حالة وقوع حادث.

تحذير: لا تضع أمتعة على الرف الخلفي بالسيارة بدون تثبيتها: في حالة وقوع حادث، قد تسبب أضراراً جسيمة للركاب.

تحذير: تأكد من أن جميع أجهزة القفل معشقة بطريقة صحيحة قبل الاستخدام.

تحذير: لا تستخدم قطع غيار أو ملحقات غير واردة من الشركة المصنعة أو غير معتمدة منها، لأنها قد تجعل المنتج غير آمن.

بعد الحادث، قد يفقد مقعد الطفل متطلبات السلامة بسبب الأضرار التي لحقت به، حتى إن لم تكن واضحة فوراً. ولذلك يُوصى باستبداله. يمكن للشركة المصنعة فقط ضمان الامتثال لمتطلبات السلامة، طالما أن المنتج أصلي.

لا تعبث بالمنتج، لتجنب التأثير سلباً على سلامته العامة.

يُوصى بعدم إزالة شعارات/م لصقات المنتج، لتجنب إتلاف البطانة.

استخدم مقعد الطفل بالسيارة حتى في الرحلات القصيرة، نظراً لحادث معظم الحوادث في مثل تلك الحالات.

قبل الشروع في الشراء، تحقق من أن مقعد الطفل متوافق مع سيارتك.

خلال الرحلات الطويلة، يُنصح بأخذ قسط من الراحة، لمنح الطفل بعض لحظات الاسترخاء.

كن قدوة حسنة وكن أول من يرتدي حزام الأمان دائماً.

أوصي الطفل بعدم اللعب أبداً بمشبك الحزام.

حزام الأمان

تحذير: لا تستخدم أبداً نقاط تثبيت مختلفة عن تلك الموصوفة في التعليمات.

تحذير: تأكد من ضبط حزام مقعد الطفل بالسيارة بطريقة صحيحة لطفلك. يجب أن يكون الحزام ضيقاً بما يكفي، ويجب ألا تتجاوز المسافة بين الأشرطة وصدر الطفل سمك إصبعين. يجب أن يكون حزام البطن في أكثر المواضع انخفاضاً بقدر الإمكان لتثبيت حوض الطفل بشكل مناسب.

تحذير: تأكد من أن جميع الركاب يرتدون أحزمة الأمان، في حالة وقوع حادث يمكن للشخص غير المربوط بحزام الأمان أن يصطدم بمقعد الطفل، بفعل الاصطدام.

تحذير: لا تستخدم نظام ترميز أحزمة مختلف عن ذلك المبين في الدليل.

تحذير: يجب تثبيت الطفل دائماً عند وضعه في مقعد الطفل بالسيارة، حتى للرحلات القصيرة.

التعرض لضوء الشمس / الأيام الحارة

تحذير: لا تترك الطفل أبداً موضوعاً في مقعد الطفل بالسيارة، أثناء وقوف السيارة، خاصة عند تعرضه لضوء الشمس المباشر أو في يوم حار.
تحذير: لا تترك أبداً مقعد الطفل بالسيارة معرضاً للشمس لساعات، لأن هذا قد يمثل خطراً على طفلك، فقد تسخن الأجزاء المعدنية والأجزاء البلاستيكية. قد يتلاشى لون النسيج. قم بتغطية مقعد الطفل بالسيارة بغطاء إذا كانت السيارة متوقفة في الشمس.

مقعد الطفل المستعمل أو مقاعد الطفل التالفة

تحذير: لا تشتري أبداً مقعد طفل للسيارة مستعمل. قد يكون قد لحقت به أضرار أو كسور داخلية غير مرئية.
هام: يسري ضمان الشركة المصنعة حصرياً للاستخدام الأول للمنتج ويرتبط بمالك الشراء الأول.
تحذير: من الضروري استبدال مقعد الطفل بالسيارة وأحزمة الأمان بالسيارة، في حالة تلفها أو تاكلها نتيجة الاستخدام.
تحذير: من الضروري استبدال مقعد الطفل بالسيارة إذا تعرض لإجهاد عنيف، أو بسبب حادث والذي ربما قد تسبب بكسر داخلي غير مرئي، أو في حالة التآكل.
تُعفي شركة Foppapedretti نفسها من أية مسؤولية بشأن الاستخدام غير المناسب للمنتج وبشأن أي استخدام يختلف عن هذه التعليمات.

ملاحظة هامة

من 76 سم إلى 105 سم (Size ISOFIX - i قياسي).
هذا نظام متقدم لتثبيت الأطفال "i-Size". إنه معتمد بموجب اللائحة رقم 129/03 للاستخدام داخل السيارات على المقاعد "المتوافقة مع أنظمة i-Size"، على النحو المبين من قبل الشركة المصنعة للسيارة في دليل السيارة. يمكن تركيب Run i-Size في جميع مقاعد السيارة المعتمدة من أجل i-Size وفي جميع مقاعد السيارة المعتمدة من أجل ISOFIX. إذا ساورتك شكوك، استشر الشركة المنتجة لنظام تثبيت الأطفال أو الموزع.
من 76 سم إلى 105 سم يجب أن يتم التركيب على مقاعد مجهزة بنظام Isfix و Top Tether.

من 100 سم حتى 150 سم (مقعد معزز i-Size).

هذا نظام متقدم لتثبيت الأطفال مصنف على أنه مقعد مرتفع "i-Size". إنه معتمد بموجب اللائحة رقم 129/03 للاستخدام داخل السيارات على المقاعد "المتوافقة مع أنظمة i-Size"، على النحو المبين من قبل الشركة المصنعة للسيارة في دليل السيارة. يمكن تركيب Run i-Size في جميع مقاعد السيارة المعتمدة من أجل i-Size وفي جميع مقاعد السيارة المعتمدة من أجل UNIVERSALE طالما أنها لا تتداخل مع العناصر الداخلية للسيارة.
إذا ساورتك شكوك، استشر الشركة المنتجة لنظام تثبيت الأطفال أو الموزع.

انتبه! لا تستخدم Top Tether من 100 إلى 150 سم.

إذا لم تكن السيارة مزودة بمثبت Run i-Size، Isofix (في التهيئة 100-150 سم) فإنه يمكن تركيبه في اتجاه السير باستخدام حزام السيارة المزود بـ 3 نقاط، والمعتمد وفقاً لللائحة الاتحاد الأوروبي/اللجنة الاقتصادية الأوروبية رقم 16 أو ما يعادلها.
انتبه! عند استخدام الحزام المزود بثلاثة نقاط، تأكد من أن الجزء البطني يستقر على حوض الطفل بطريقة صحيحة.

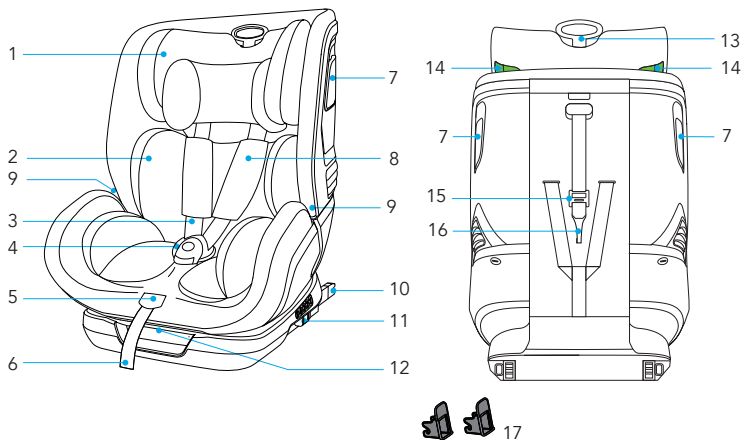

1. مسند الرأس
2. المخفض
3. حزام مزود بـ 5 نقاط
4. المشبك
5. زر ضبط الأشرطة
6. حزام ضبط الأشرطة
7. "أقيات الجانبية" حماية الجسم الأيمن
8. حماية حزام الصدر
9. **Passante guida per la cintura addominale**

10. موصلات ISOFIX
11. **Pulsante di rilascio ISOFIX**
12. **Leva per reclinare la seduta**
13. حلقة ضبط مسند الرأس
14. **Guida per la cintura pettorale**
15. **Regolatore Top Tether**
16. **Moschettone di ancoraggio Top Tether**
17. **Guide ISOFIX**

نوصي باستخدام مقعد الطفل بالسيارة مع موصلات ISOFIX إذا كانت السيارة مزودة بالمثبت ISOFIX.

الاستخدام على متن السيارة

قيود ومتطلبات الاستخدام المتعلقة بمقعد الطفل بالسيارة وبمقعد السيارة
انتبه! التزم بدقة بالقيود التالية:

يمكن تركيب مقعد الطفل في اتجاه السير بدءًا من 76 سم.
هام! لا تُركَّب مقعد الطفل في اتجاه السير حتى يتجاوز الطفل عمر 15 شهرًا.
يمكن استخدام مقعد الطفل على جميع مقاعد السيارة المعتمدة من أجل i-Size (اطلع على كتيب تعليمات السيارة) وعلى مقاعد السيارات التي تنتمي إلى "قائمة توافق السيارات" الواردة مع مقعد الطفل.
يجب توجيه مقعد السيارة في اتجاه السير. لا تستخدم أبدًا مقعد الطفل هذا على المقاعد الموجهة للجانب أو في عكس اتجاه السير.

SEGGIOLINO AUTO	المجموعة	طريقة التركيب	النوع
Run i-Size	76-105 cm	ISOFIX + Top Tether	i-Size
Run i-Size	100-150 cm	طاقن 3 ب دوزم مازح + ISOFIX	i-Size booster seat
Run i-Size	100-150 cm	حزام مزود بـ 3 نقاط	i-Size booster seat

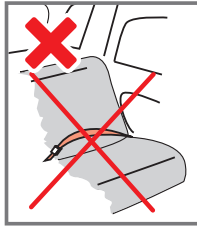
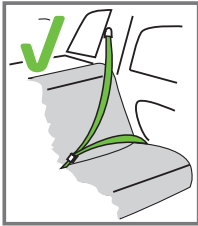

لا يجوز تركيبه إلا إذا كانت السيارات التي تعتبر ملائمة مزودة بأحزمة أمان بـ 3 نقاط معتمدة بموجب لائحة الاتحاد الأوروبي/اللجنة الاقتصادية الأوروبية رقم 16 أو المعايير الأخرى المكافئة.

الاستخدام على متن السيارة

يمكن تركيب مقعد الطفل بالسيارة على النحو الموضح في الشكل:

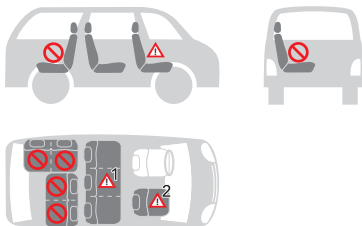

التوجيه في اتجاه السير	نعم
في اتجاه معاكس لاتجاه السير	لا
مع أحزمة أمان مزودة بنقطتين. إن استخدام أحزمة الأمان المزودة بنقطتين يزيد بشكل كبير من مخاطر إلحاق إصابات بالطفل في حالة وقوع حادث.	لا
مع أحزمة الأمان المزودة بـ 3 نقاط. يجب أن يكون حزام الأمان معتمداً وفقاً للاتحة للجنة الاقتصادية الأوروبية R16 أو المعايير الأخرى المكافئة.	نعم
مع نظام التثبيت ISOFIX و Top Tether في وجود وسادة هوائية أمامية: حرك مقعد الراكب كثيراً إلى الخلف واطلع على التعليمات الواردة في دليل السيارة.	نعم
على مقعد الراكب الأمامي لا تستخدمه على مقاعد الراكب المزودة بوسائد هوائية أمامية! يمكن دمج مقعد الراكب الأمامي أو لا مع أنظمة ISOFIX. مع نفس التحذيرات المتعلقة بهذه الأنظمة (حرك المقعد للخلف واطلع على التعليمات الواردة في دليل استخدام السيارة).	نعم 
على المقعد الجانبي الخلفي	نعم
على المقعد الخلفي المركزي يمكن استخدام مقعد الطفل على المقعد الخلفي المركزي إذا كان مجهزاً بأحزمة أمان ذات ثلاث نقاط.	نعم 

(الترجم بدقة باللوائح السارية في بلد الإقامة).

الاستخدام على متن السيارة

ضبط ارتفاع مسند الرأس والأشرطة

يضمن الضبط الصحيح لمسند الرأس الحماية القصوى لطفلك داخل مقعد الطفل بالسيارة. من **76 إلى 105 سم**: عند استخدام الحزام المزود بـ 5 نقاط، يجب ضبط مسند الرأس بحيث توجد مسافة مساوية لإصبع واحد (1 سم) بين الأشرطة وأعلى الكتفين. هام: أرخ أشرطة الكتف قبل الشروع في ضبط مسند الرأس. يمكن أن يؤدي ضبط الأشرطة في وضع أدنى أو أعلى من كتفي الطفل إلى التأثير سلباً على سلامة الطفل.



من **100 إلى 150 سم**: عند استخدام حزام الأمان المزود بـ 3 نقاط بالسيارة، يجب ضبط مسند الرأس بحيث توجد مسافة بمقدار إصبعين بين مسند الرأس وكتفي الطفل. تأكد من أن حزام الأمان الصدري، الذي يمر في "حلقة دليل حزام الصدر" على جانب مسند الرأس، يتم وضعه على ارتفاع الكتفين وليس على رقبة الطفل.



من أجل فك الحزام

اضغط على زر الضبط وأمسك في نفس الوقت بالأشرطة (الأحزمة الصدرية) من الجزء السفلي، تحت بطانة واقيات الصدر واسحب الأشرطة للأمام لإرخائها (الشكل 1a، الشكل 1b). هام: لا تسحب الأشرطة عن طريق الإمساك ببطانة حماية الصدر.

ضبط مسند الرأس

اسحب مقبض الضبط وارفع مسند الرأس مع ضبطه وفقاً لطول الطفل (الشكل 2a، الشكل 2b)، اضغط على مقبض الضبط وأخفض مسند الرأس عن طريق ضبطه وفقاً لطول الطفل (الشكل 3a، الشكل 3b). في المجموعة (105-76 سم)، سيعمل ضبط مسند الرأس أيضاً على ضبط ارتفاع الأشرطة.

استخدام المشبك (أحزمة الربط)

لتعشيق المشبك: اعمل على توافق السنة المشبك المركزي وأدخلها في المبيت المخصص لها داخل مشبك الحزام. سيشير صوت "طرق" إلى التعشيق الصحيح (الشكل 4).

الاستخدام على متن السيارة

لفك تعشيق المشبك: اضغط على الزر الأحمر لإخراج الألسنة من المشبك المركزي (الشكل 5).

ضبط أحزمة الأمان، أحزمة الربط

لإرخاء أحزمة الربط: اضغط على زر الضبط وأمسك في نفس الوقت بالأشرطة (الأحزمة الصدرية) من الجزء السفلي، تحت بطانة واقيات الصدر واسحب الأشرطة للأمام لإرخاءها (الشكل 6).

هام: لا تسحب الأشرطة عن طريق الإمسك ببطانة حماية الصدر.
شد أحزمة الربط: اسحب سير ضبط حزام الربط بحيث يكون مشدودًا بطريقة صحيحة على جسم الطفل (الشكل 7a, 7b).
يصبح الشد صحيحاً عندما لا تتجاوز المسافة بين حزام الربط والطفل سمك إصبع واحد (1 سم).
ملاحظة: تأكد من تعشيق المشبك بطريقة صحيحة عن طريق جذب الأشرطة وأحزمة البطن.
تنبيه: لا تقم ببرم أو تراكب أحزمة الربط.

إمالة الجلسة

من 76 إلى 105 سم: يمكن إمالة جلسة مقعد الطفل بالسيارة في 5 أوضاع (الوضع 1,2,3,4,5) الشكل 8c;

من 100 إلى 150 سم: يجب استخدام جلسة مقعد الطفل بالسيارة في الوضع 1 فقط (الشكل 8c).

لضبط الميل: اضغط على مقبض الضبط الموجود أسفل مقدمة جلسة مقعد الطفل، ومع الاستمرار بالضغط عليها، اسحب المقعد أو ادفع الجلسة للأمام أو للخلف. حرر المقبض في الموضع المطلوب وتأكد من القفل الصحيح للجلسة، وستسمع صوت "طرفة" عند حدوث التعشيق (الشكل 8a, 8b, 8c).

كيفية تركيب نظام ISOFIX

إذا لم تمتلك سيارتك دلائل توجيه لموصلات ISOFIX القياسية، فأدخل دلائل التوجيه المرفقة بمقعد الطفل بالسيارة مع توجيه التوجيه لأعلى في نقطتي التثبيت ISOFIX بالسيارة (الشكل 9).

اقتراح: توجد نقاط التثبيت ISOFIX بين الجلسة وظهر مقعد السيارة.

قم بمحاذاة الموصلات ISOFIX مع نقاط التثبيت المثبتة بدورها بمقعد السيارة واضغط حتى تسمع "طرفة". سيصبح المؤشر الموجود على كلا الدعامين أخضر اللون للإشارة إلى إتمام التعشيق. تحقق من التعشيق الصحيح لكلا الدعامين. قم بهز مقعد الطفل بالسيارة للتأكد من تعشيقه بطريقة صحيحة (الشكل 10، الشكل 11، الشكل 12، الشكل 13، الشكل 14، الشكل 15).
ادفع مقعد الطفل نحو مقعد السيارة، وتأكد من تمديد كلا موصلي ISOFIX في نفس الموضع (الشكل 16).

التركيب في اتجاه السير

(الأطفال الذين يتراوح ارتفاعهم بين 76 و 105 سم، ISOFIX + Top Tether + أحزمة الربط)

التركيب فقط على السيارات المجهزة بنظام التثبيت ISOFIX وتعشيق Top Tether (الحبل العلوي).

تنبيه! يُسمح باستخدام مقعد الطفل بالسيارة في اتجاه السير مع الأطفال الذين تزيد أعمارهم عن 15 شهرًا ويبلغ ارتفاعهم 76 سم على الأقل.

اضغط على أزرار ISOFIX الموجودة على كلا جانبي الجلسة وقم بتمديد موصلات ISOFIX إلى الحد الأقصى (الشكل 10).

حدد وصلات التعشيق ISOFIX المرفقة مع السيارة.

إذا كانت سيارتك لا تحتوي على دلائل توجيه لموصلات ISOFIX القياسية، فأدخل الدلائل المرفقة بمقعد الطفل بالسيارة، انظر الفقرة "كيفية تركيب نظام ISOFIX".

قم بمحاذاة الموصلات ISOFIX مع نقاط التثبيت المثبتة بدورها بمقعد السيارة واضغط حتى تسمع "طرفة". سيصبح المؤشر الموجود على كلا الدعامين أخضر اللون مما يشير إلى إتمام التعشيق.

تحقق من التعشيق الصحيح لكلا الدعامين (الشكل 10، 11، 12، 13).

ادفع مقعد الطفل نحو مقعد السيارة، وتأكد من تمديد كلا موصلي ISOFIX في نفس الموضع. يجب ألا توجد مسافة بين ظهر

الاستخدام على متن السيارة

مقعد السيارة ومقعد الطفل بالسيارة (الشكل 15).
 قم بهز مقعد الطفل بالسيارة للتأكد من تعشيقه بطريقة صحيحة (الشكل 16).
 امسك حزام Top Tether، وإذا لزم الأمر، قم بتمديد الحزام عن طريق الضغط على المفتاح المخصص للقفل، قم بتمديد السير إلى الطول المرغوب به (الشكل 17).
 قم بتوصيل الجهاز العلوي لتثبيت "Top Tether" بنقطة التثبيت المشار إليها في دليل استخدام السيارة (الشكل 18). تحقق من وجود هذه الأيقونة داخل مقصورة الركاب.
 قم بشد سير جهاز Top Tether حتى يتحول لون المؤشر إلى الأخضر (الشكل 19). يشير ذلك إلى أن السير مشدود بطريقة صحيحة. يجب أن يمر سير Top Tether فوق ظهر مقعد السيارة، ويجب ألا يمر أبدًا فوق مسند الرأس. إذا لزم الأمر، ارفع مسند الرأس أو أزله من المقعد. قم بهز مقعد الطفل بالسيارة للتأكد من تعشيقه بطريقة صحيحة (الشكل 21).

قم بلف سير TOP TETHER الزائد وضعه بحيث تتفادى التقاطه من قِبَل الطفل واللعب به، حيث أنه قد يكون خطيرًا للغاية.

اضغط على زر الضبط وأمسك في نفس الوقت بالأشرطة (الأحزمة الصدرية) من الجزء السفلي، تحت بطانة وأقيات الصدر واسحب الأشرطة للأمام لإرخاءها (الشكل 22).

هام: لا تسحب الأشرطة عن طريق الإمساك ببطانة حماية الصدر. انظر فقرة "ضبط أحزمة الأمان، أحزمة الربط".

اضغط على الزر الأحمر الموجود على المشبك المركزي لتحرير الأشرطة (الشكل 23).

ضع الأشرطة على جانب مقعد الطفل.

ضع الطفل في مقعد الطفل بالسيارة. ضع الأشرطة على كتفي الطفل وقم بتجميع لسان الحزام وقم بتعشيقهما بالمشبك (الشكل 24).

هام! يضمن الضبط الصحيح لمسند الرأس الحماية القصوى لطفلك داخل مقعد الطفل بالسيارة. عند استخدام الحزام المزود بـ

5 نقاط، يجب ضبط مسند الرأس بحيث توجد مسافة مساوية لإصبع واحد (1 سم) بين الأشرطة وأعلى الكتفين.

هام: أرخ أشرطة الكتف قبل الشروع في ضبط مسند الرأس.

قم بتعشيق المشبك: انظر الفقرة "استخدام المشبك (الحزام)" (الشكل 26).

قم بشد الحزام، انظر الفقرة "ضبط أحزمة الأمان، أحزمة الربط" (الشكل 27).

الاحتياطات اللازمة لضمان توصيل حزام مقعد الطفل بالسيارة بطريقة صحيحة.

هام!

من أجل سلامة الطفل، تأكد دائمًا مما يلي...

- أن أحزمة الربط مضبوطة بطريقة صحيحة وفقًا لطول الطفل ومشدودة بطريقة صحيحة؛
- أن سيور الصدر مضبوطة في الموضع الصحيح؛
- أن أحزمة الربط غير مبرومة؛
- أن الألسنة معشقة بطريقة صحيحة بالمشبك

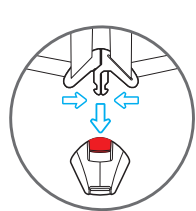

الاستخدام على متن السيارة

إزّل مقعد الطفل بالسيارة من السيارة / أزل نظام ISOFIX

قم بفك تعشيق **Top Tether**: لفك تعشيق **TOP Tether**، اضغط على الزر الموجود على جهاز ضبط شد سير **Top Tether** وأرخ السير لتقليل شد التثبيت (الشكل 29). قم بفك تعشيق حلقة تثبيت السير. ادفع مقعد الطفل نحو ظهر مقعد السيارة (الشكل 31). اضغط في نفس الوقت على زري فك تعشيق ISOFIX وأعد موصلات ISOFIX (الشكل 32). ازل مقعد الطفل بالسيارة من السيارة (الشكل 33).

إزالة أحزمة الربط (تخزين أحزمة الأمان)

أرخ الأشرطة تماماً، انظر الفقرة، انظر الفقرة "ضبط أحزمة الأمان، أحزمة الربط (الأطفال بين 76 و 105 سم)" (الشكل 34) اسحب المقبض الموجود على مسند الرأس أو اضغط عليه ومع الحفاظ عليه مسحوباً أو مضغوطاً عليه ارفع أو اخفض مسند الرأس واضبطه وفقاً لطول الطفل (الشكل 35) اضغط على الزر الأحمر الموجود على المشبك المركزي لفك تعشيق الأشرطة (الشكل 36). قم بفك تعشيق الأزرار الأوتوماتيكية على جانبي قماش الظهر، ضع الأشرطة على الجزء الخلفي من القماش. ضع أطراف المشبك على جانبي الجلسة، في الجزء السفلي كما بالشكل 37، الشكل 38، الشكل 39). ارفع قماش بطانة الجلسة، انتبه إلى السحب برفق. اسحب مجموعة المشبك نحو الداخل من حلقة القماش ومن حلقة البطانة وأعد وضع المشبك في تجويف الحاوية. أعد وضع بطانة المقعد (الشكل 40). أعد وضع القماش على الظهر وعلى الجلسة، وقم بتعشيق الأزرار الأوتوماتيكية (الشكل 41).

التركيب في اتجاه السير (الأطفال بين 100 و 150 سم، حزام أمان مزود بـ 3 نقاط أو ISOFIX + حزام أمان مزود بـ 3 نقاط)

ننصح باستخدام حزام مزود بـ 5 نقاط لأطول فترة ممكنة. عندما ينمو الطفل ويصل إلى طول 100 سم، يجب تحويل مقعد الطفل بالسيارة للاستخدام مع أطفال يتراوح طولهم بين 100 و 150 سم. في هذه التهيئة من الضروري إزالة الحزام المزود بـ 5 نقاط (حزام الربط) المرفق مع مقعد الطفل بالسيارة. انظر الفقرة "إزالة أحزمة الربط (تخزين أحزمة الأمان)". إنه مناسب فقط للاستخدام في السيارات المجهزة بحزام أمان ثلاثي مزود بـ 3 نقاط، ساكن أو مع بكرة، معتمد وفقاً لائحة الاتحاد الأوروبي/اللجنة الاقتصادية الأوروبية رقم 16 أو المعايير الأخرى المكافئة. اضبط ميل الجلسة في الموضع 1 فقط. لا يُسمح باستخدام ميول أخرى.

الطريقة (A) تركيب مقعد الطفل بالسيارة، باستخدام الحزام المزود بـ 3 نقاط فقط والمرفق مع السيارة.

اضغط على أزرار فك تعشيق ISOFIX وأعد إدخال موصلات ISOFIX (الشكل 42). ضع مقعد الطفل على مقعد السيارة. ادفع مقعد الطفل نحو ظهر المقعد. يجب ألا توجد مسافة بين ظهر مقعد السيارة ومقعد الطفل بالسيارة (الشكل 43). مرر الجزء الصدري من الحزام المزود بـ 3 نقاط خلف مسند رأس مقعد الطفل بالسيارة وعبر الدليل المثقوب لحزام الصدر الأخضر (A) الموجود في الجزء السفلي من مسند الرأس، من جانب البكرة (الشكل 44). ضع الطفل في مقعد الطفل بالسيارة (الشكل 45). اضغط على الزر وارفع أو اخفض مسند الرأس عن طريق ضبطه وفقاً لطول الطفل (الشكل 46). تأكد من القفل الصحيح في الموضع المختار (انظر الفقرة "ضبط مسند الرأس"). اسحب حزام الأمان بالسيارة، واعمل على انزلاقه أمام الطفل، قم بتعشيق مشبك حزام الأمان بالسيارة، أدخل طرفه في المشبك (B). ستشير طريقة إلى التعشيق الصحيح. تنبيه! يجب عدم وضع مشبك حزام الأمان بالسيارة في الدليل السفلي الخاص بمرور حزام البطن. أدخل حزام الصدر وحزام البطن في الحلقة السفلية من الجانب القريب من مشبك تعشيق حزام الأمان بالسيارة (C).

الاستخدام على متن السيارة

أدخل حزام البطن على الجانب المقابل لمقعد الطفل بالسيارة في حلقة حزام البطن (D) (الشكل 49). تنبيه! يجب أن يمر حزام البطن بأدنى مستوى ممكن فوق حوض طفلك. أدخل حزام الصدر في الحلقة المخصصة لدليل الحزام (A)، وتأكد من أنه غير مبروم.



ملاحظات: عند استخدام حزام الأمان المزود بـ 3 نقاط بالسيارة، يجب ضبط مسند الرأس بحيث توجد مسافة بمقدار إصبعين بين مسند الرأس وكففي الطفل. تأكد من أن حزام الأمان الصدري، الذي يمر في "حلقة دليل حزام الصدر" على جانب مسند الرأس، يتم وضعه على ارتفاع الكتفين وليس على رقبة الطفل.

قم بشد الحزام على النحو المبين في الشكل 49.

تأكد من وضع حزام البطن في أدنى مستوى ممكن، فوق حوض الطفل، وتأكد من إدخاله في دلائل التوجيه المثقوبة بحزام الأمان البطني ومن تعشيق المشبك بطريقة صحيحة. يجب أن يمر حزام الصدر في دليل التوجيه المثقوب لحزام الصدر.

الطريقة B - تركيب مقعد الطفل مع حزام الأمان

المزود بـ 3 نقاط وموصلات ISOFIX

اضغط على أزرار ISOFIX الموجودة على كلا جانبي الجلسة وقم بتمديد موصلات ISOFIX إلى الحد الأقصى (الشكل 50).

حدد وصلات التعشيق ISOFIX المرفقة مع السيارة.

إذا كانت سيارتك لا تحتوي على دلائل توجيه لموصلات ISOFIX القياسية، فأدخل الدلائل المرفقة بمقعد الطفل بالسيارة، انظر الفقرة "كيفية تركيب نظام ISOFIX" (الشكل 51).

قم بمحاذاة الموصلات ISOFIX مع نقاط التثبيت المثبتة بدورها بمقعد السيارة واضغط حتى تسمع "طرقة". سيتحول المؤشر الموجود على كلا الدعامتين إلى اللون الأخضر مما يشير إلى إتمام التعشيق (الشكل 52، 53، 54).

تحقق من التعشيق الصحيح لكلا الدعامتين. ادفع مقعد الطفل نحو مقعد السيارة، وتأكد من تمديد كلا موصلي ISOFIX في نفس الموضع. قم بهز مقعد الطفل بالسيارة للتأكد من تعشيقه بطريقة صحيحة (الشكل 56، 57).

يجب ألا توجد مسافة بين ظهر مقعد السيارة ومقعد الطفل بالسيارة.

مرر الجزء الصدري من الحزام المزود بـ 3 نقاط خلف مسند رأس مقعد الطفل بالسيارة وعبر الدليل المثقوب لحزام الصدر الأخضر (A) الموجود في الجزء السفلي من مسند الرأس، من جانب البكرة (الشكل 58).

ضع الطفل في مقعد الطفل بالسيارة (الشكل 59). اضغط على الزر وارفع أو اخفض مسند الرأس عن طريق ضبطه وفقًا لطول الطفل (الشكل 60). تأكد من القفل الصحيح في الموضع المختار (انظر الفقرة "ضبط مسند الرأس").

اسحب حزام الأمان بالسيارة، واعمل على انزلاقه أمام الطفل، قم بتعشيق مشبك حزام الأمان بالسيارة، أدخل طرفه في المشبك (B). ستشير طريقة إلى التعشيق الصحيح.

تنبيه! يجب عدم وضع مشبك حزام الأمان بالسيارة في الدليل السفلي الخاص بمرور حزام البطن.

الاستخدام على متن السيارة

أدخل حزام الصدر وحزام البطن في الحلقة السفلية من الجانب القريب من مشبك تعشيق حزام الأمان بالسيارة (C).
أدخل حزام البطن على الجانب المقابل لمقعد الطفل بالسيارة في حلقة حزام البطن (D) (الشكل 63).
تنبيه! يجب أن يمر حزام البطن بأدنى مستوى ممكن فوق حوض طفلك.
أدخل حزام الصدر في الحلقة المخصصة لدليل الحزام (A)، وتأكد من أنه غير مبروم.



ملاحظات: عند استخدام حزام الأمان المزود بـ 3 نقاط بالسيارة، يجب ضبط مسند الرأس بحيث توجد مسافة بمقدار إصبعين بين مسند الرأس وكتفي الطفل. تأكد من أن حزام الأمان الصدري، الذي يمر في "حلقة دليل حزام الصدر" على جانب مسند الرأس، يتم وضعه على ارتفاع الكتفين وليس على رقبة الطفل.
قم بشد الحزام على النحو المبين في الشكل 63.

تأكد من وضع حزام البطن في أدنى مستوى ممكن، فوق حوض الطفل، وتأكد من إدخاله في دلائل التوجيه المثقوبة بحزام الأمان البطني ومن تعشيق المشبك بطريقة صحيحة. يجب أن يمر حزام الصدر في دليل التوجيه المثقوب لحزام الصدر.

ضبط الواقيات الجانبية "حماية الجسم الأمان"

يحمي مقعد الطفل بالسيارة الطفل في حالة الاصطدام الجانبي. لمزيد من الحماية لطفلك في حالة الاصطدام الجانبي، من الممكن تنفيذ تمديد إضافي لجهاز "حماية الجسم الأمان" إلى جانب باب السيارة.
لتمديد "حماية الجسم الأمان" اضغط على الجهاز، لإعادة غلق "حماية الجسم الأمان" اضغط مجدداً على الجهاز، انظر الشكل 64.

إذا لم يكن من الممكن تمديد حماية الجسم الأمان إلى جانب الباب، يمكن استخدام مقعد الطفل بالسيارة مع إغلاق كلا الحمايتين.

KID PAD

إن KID - PAD عبارة عن جهاز يجب تركيبه دائماً على حزام الأمان القطري بالسيارة لضمان الحماية الصحيحة في حالة حدوث اصطدام.

ضع الحزام القطري تحت لاصقتي فيلكرو بجهاز KID - PAD (الشكل 65)، أعد غلق KID - PAD على نفسه (الشكل 66) مع الحرص على وضع الجزء المشكل بين ذقن وصدر الطفل (الشكل 67).
تنبيه! يجب دائماً استخدام KID-PAD.

استخدام المخفض

تم تصميم مخفض الجلسة للاستخدام مع الأطفال، لضمان مزيد من الراحة والاستقرار لهم والسماح بوضع مفرد بقدر أكبر، مما يمنع الرأس من السقوط إلى الأمام.

يجب استخدام المخفض حتى يصل الطفل إلى 87 سم (الشكل 68).

أزل البطانة (الشكل 69)

أرخ حزام الربط، وأزل المخفض إن وُجد.

ارفع مسند الرأس إلى أقصى وضع.

أزل النسيج من مسند الرأس عن طريق سحبه بعناية.

أزل النسيج من الهيكل عن طريق سحبه بعناية بدءًا من جانب واحد، وانتبه أثناء سحب النسيج من دليل مرور حزام البطن.

اسحب حزام مقسم الساقين من البطانة وأزل النسيج.

لإعادة وضع البطانة، اتبع الإجراء بترتيب عكسي

التنظيف والصيانة

يُوصى باستخدام بطانات أصلية فقط، حيث إنها مكونات ذات أهمية أساسية للتشغيل الصحيح للجهاز. لا تستخدم مقعد الطفل بالسيارة بدون البطانة المخصصة له.

التنظيف

يمكن إزالة **البطانة** وغسلها في الغسالة بمنظف لطيف مع استخدام برنامج الملابس الرقيقة (30° مئوية). التزم بإرشادات الغسيل الواردة على الملصق الخاص بها. قد تتلاشى الألوان إذا تم غسلها عند درجات حرارة أعلى من 30° مئوية. لا تنفذ الطرد المركزي ولا تضعها بالناشافة (حيث قد يفصل النسيج عن الحشوة).

يمكن تنظيف الأجزاء البلاستيكية بالماء والصابون. لا تستخدم منظفات عدوانية (مثل المذيبات).

يمكن إزالة **أحزمة الربط** وغسلها بالماء الفاتر والصابون.

التنظيف والصيانة

هام: البطانة هي عنصر أساسي لسلامة الطفل. لا تستخدم أبداً مقعد الأطفال بدون بطانة، ولا تستبدلها في أي حال من الأحوال بمنتجات أخرى غير معتمدة، لتجنب تعريض سلامة الطفل للخطر أو التأثير سلباً على التشغيل الصحيح.

تعليمات الغسيل:

يمكن إزالة البطانة وغسلها على 30° مئوية ونشرها لتجف.

الضمان العام المتفق عليه

بدأ سريان محتوى هذا الضمان المذكور أدناه في **01.01.2005**، وهو يحل تماماً محل أي رسالة أو محتوى لأي ضمان سابق من شركة **Foppa Pedretti S.p.A.** على منتجاتها.

الضمان العام المتفق عليه

تضمن شركة **Foppa Pedretti S.p.A.** ، التي مقرها في **Grumello del Monte (Italia) Via Volta 11**، بشكل مباشر للمستهلك أن هذا المنتج الجديد التصنيع خالٍ من أي عيوب في خامات التصنيع أو في تصميمه أو تصنيعه، وتفيد بأنه مطابق للمواصفات المطلوبة ذات الصلة.

هذا الضمان العام المتفق عليه سارٍ في جميع الدول الأعضاء في الاتحاد الأوروبي، ولا يلغي أو يقوّض باقي الحقوق الأخرى المكفولة للمستهلك التي تنص عليها القواعد الإلزامية للقوانين السارية في هذا الشأن تجاه بائع المنتج.

للاستفادة من هذا الضمان العام المتفق عليه فإنه ينبغي على المستخدم حمل المنتج المعيب إلى البائع، مع تقديم إيصال شراء هذا المنتج والذي يكون فيه مدوناً بوضوح عنوان البائع، وتاريخ الشراء، وختم وتوقيع البائع، وبيانات هذا المنتج نفسه، أو، كبديل لذلك، فاتورة الشراء الضريبية دون أي تعديلات وشريطة أن تكون مذكورة فيها نفس البيانات السابقة.

هذا الضمان العام المتفق عليه صالح لمدة اثني عشر شهراً (12 شهراً) من تاريخ شراء المنتج. وخلال فترة الضمان هذه فإن شركة **Foppa Pedretti S.p.A.** ستقوم بإصلاح المنتج المعيب أو استبداله وفقاً لتقديرها الخاص.

يُمنح هذا الضمان العام المتفق عليه إلى المشتري النهائي للمنتج (المستهلك)، ولا يلغي أو يحل محل الحقوق الإلزامية والمكفولة للمستهلك نفسه التي ينص عليها القانون و/أو الحقوق التي يمكن للمستهلك أن يحصل عليها من بائع/موزع المنتج.

الأشياء المستبعدة من الضمان العام المتفق عليه.

لا يُطبق هذا الضمان العام المتفق عليه على المنتج في الحالات التالية: عند استخدامه بطريقة غير مطابقة للمواصفات المذكورة في دليل إرشادات الاستخدام والتكوين، وعند تعرض المنتج للاصطدام والسقوط، وعند تعرض المنتج للرطوبة أو الظروف الحرارية أو البيئية الضارة، أو عند إجراء أي تعديلات غير منصوص عليها، أو عندما يكون المنتج معرضاً للتآكل أو الأكسدة، أو عند إجراء عمليات إصلاح غير مصرح بها أو استخدام قطع غير أصلية أو غير معتمدة، أو عند إساءة استخدام المنتج، أو عدم صيانته، أو صيانته بشكل غير صحيح مقارنةً بما هو محدد ومنصوص عليه في دليل إرشادات الاستخدام، أو تركيبه بشكل غير صحيح، أو عند تعرضه لحوادث العمل، أو عند تعرضه لتأثيرات الأطعمة والمشروبات، أو تأثيرات المنتجات الكيماوية، أو عن تضرر المنتج لأسباب قهريّة خارجة عن إرادة الشركة.

إن شركة **Foppa Pedretti S.p.A.** غير مسؤولة بأي حال من الأحوال عن أي أضرار أو تلفيات قد يتعرض لها الأشخاص أو تلحق بالمتلكات جراء الإهمال أو التقصير في اتباع الإرشادات / التوصيات / التوجيهات / التحذيرات الواردة في هذا الدليل، وفي "دليل إرشادات الاستخدام والتكوين" المرفق بهذا المنتج المخصص للمالك/المستخدم. (وعلى سبيل المثال لا الحصر، في حالة منتج سرير الأطفال: "راقب طفلك بشكل مستمر. تحقق من أن ملاءة وأغطية السرير لا تغطي رأس الطفل...").

كما تخلي شركة **Foppa Pedretti S.p.A.** مسؤوليتها عن أي أضرار وتلفيات قد يتعرض لها الأشخاص أو تلحق بالمتلكات في حالة انكسار إحدى منتجاتها بسبب تهاكك أو اهتراء مكونات وأجزاء هذه المنتجات، فهي عرضة للتآكل جراء الاستخدام. جميع المكونات والأجزاء البلاستيكية في هذا المنتج هي عرضة للتآكل جراء الاستخدام.

Importato da:

Foppa Pedretti S.p.A.

Via A. Volta, 11 - 24064

Grumello del Monte, Bergamo - Italy

tel +39 035.830497

fax 39 035.831283

www.foppapedretti.it