

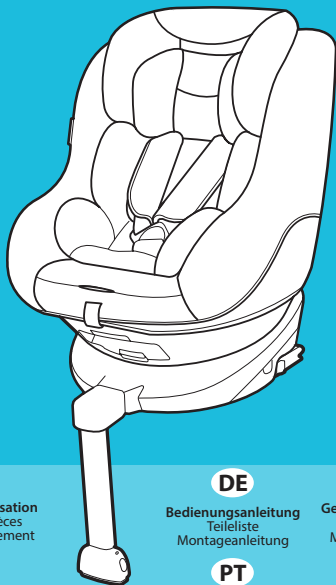

# Turn2Me™

CHILD RESTRAINT

IMPORTANT! KEEP FOR FUTURE REFERENCE.



**EN**

Owner's Manual  
Parts List  
Fitting Guide

**IT**

Manuale di istruzioni  
Elenco parti  
Guida al montaggio

**CZ**

Návod k použití  
Seznam dílů  
Pokyny pro upevnění

**FR**

Manuel d'utilisation  
Liste des pièces  
Guide d'ajustement

**ES**

Manual del usuario  
Lista de piezas  
Guía de ensamblaje

**SK**

Návod na obsluhu  
Zoznam dielov  
Spríevodca montážou

**DE**

Bedienungsanleitung  
Teilleiste  
Montageanleitung

**PT**

Manual do utilizador  
Lista de componentes  
Guia de fixação

**HR**

Korisnički priručnik  
Popis dijelova  
Vodič za postavljanje

**NL**

Gebruikershandleiding  
Onderdelenlijst  
Montagehandleiding

**PL**

Podręcznik użytkownika  
Wykaz części  
Przewodnik montażu

**SR**

Uputstvo za upotrebu  
Lista delova  
Vodič za montažu

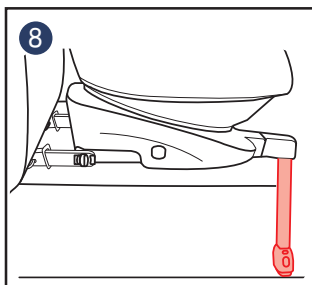
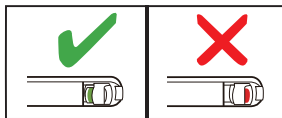
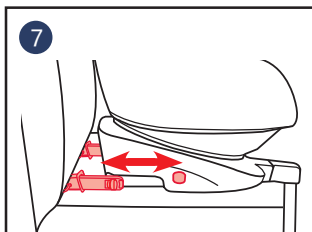
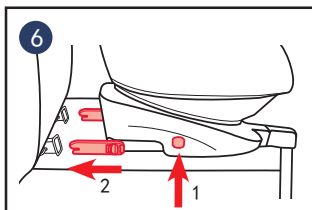
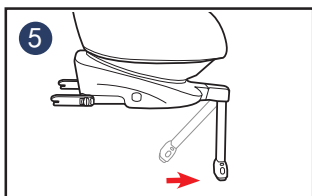
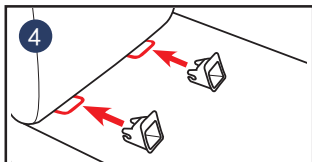
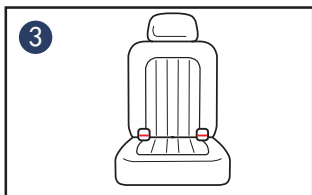
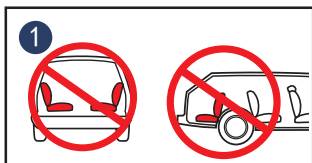

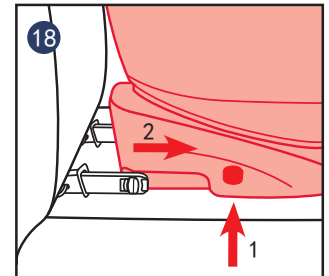
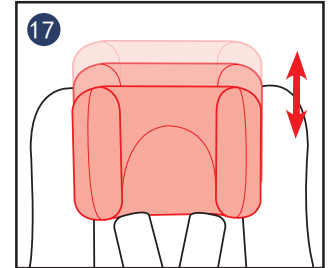
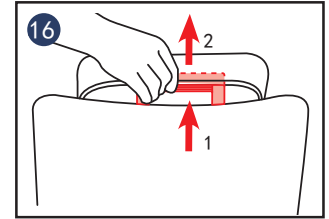
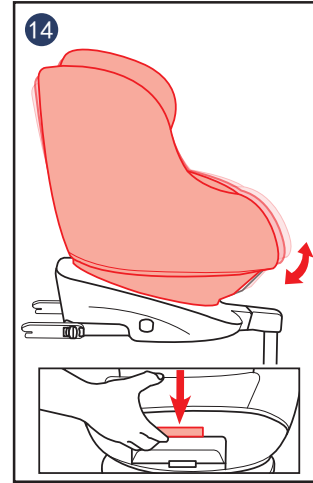
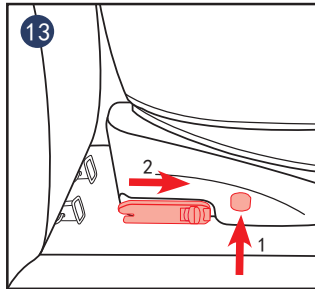
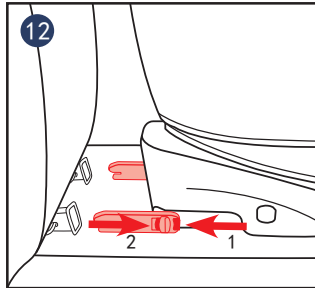
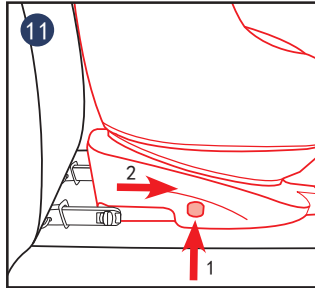
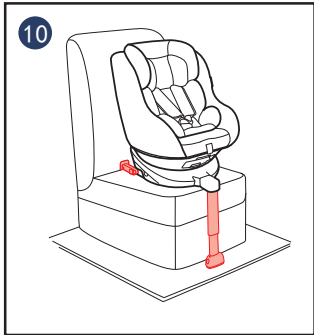
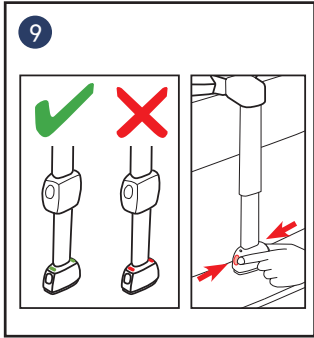

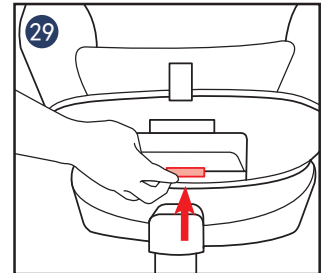
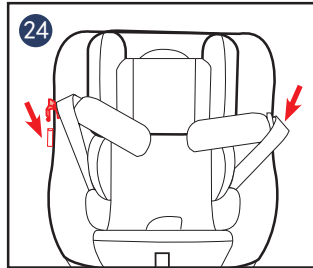
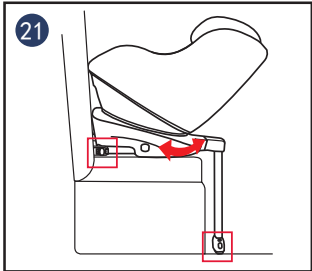
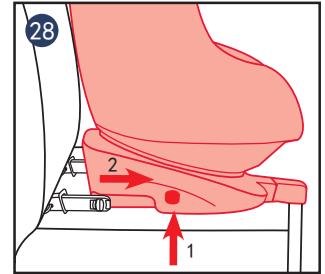
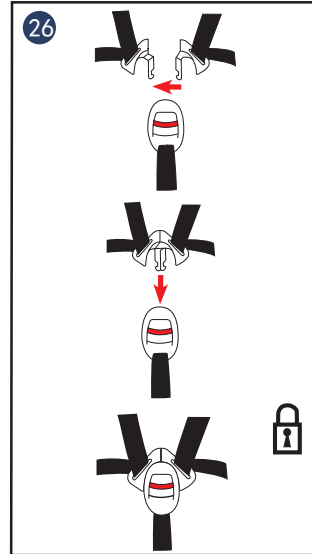
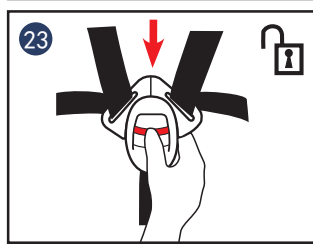
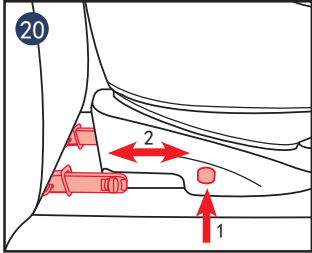
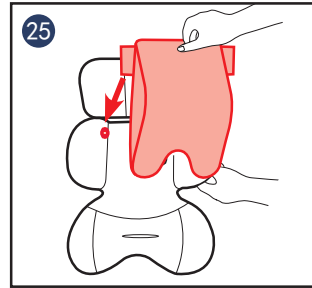
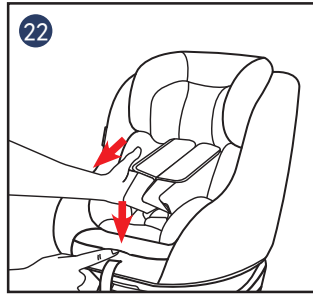
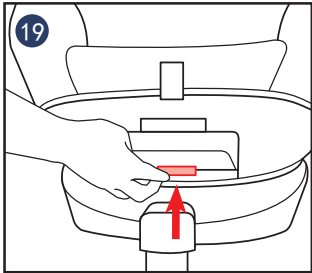

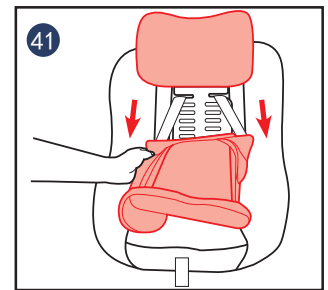
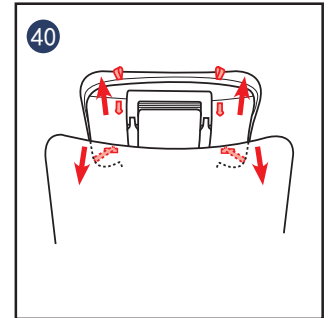
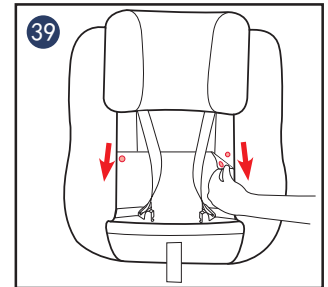
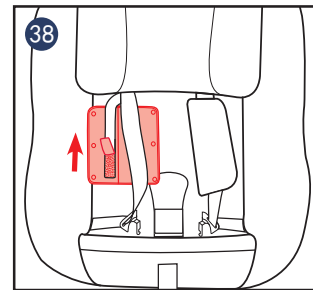
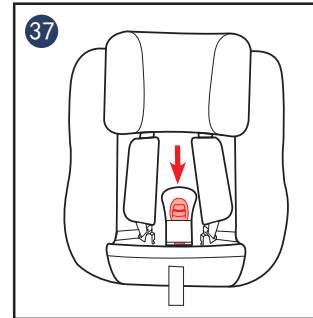
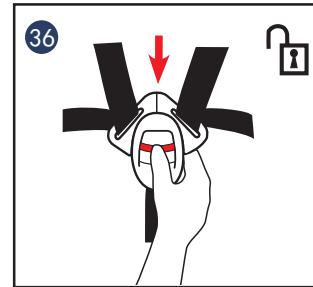
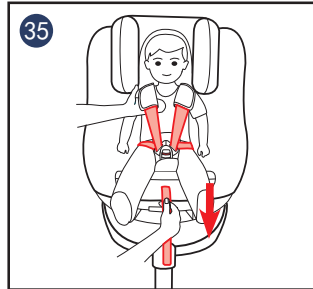
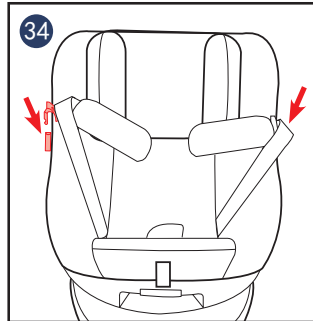
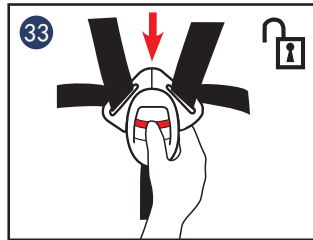
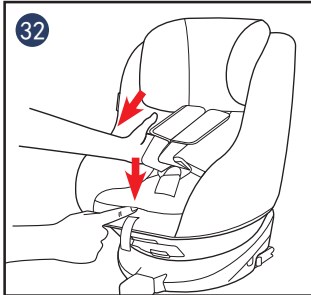
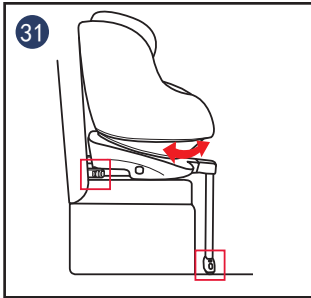
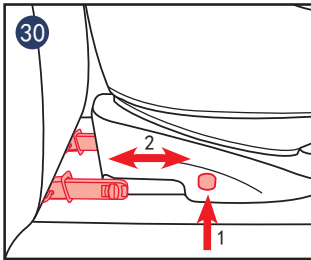

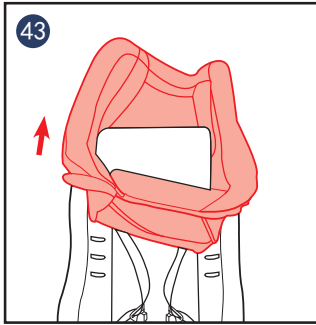
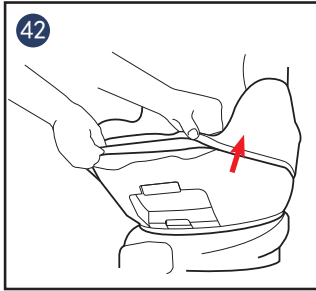

<b>EN</b>	English – see pages .....	10-18
<b>FR</b>	Français – voir pages .....	19-28
<b>DE</b>	Deutsch – siehe Seite .....	29-40
<b>NL</b>	Nederlands – zie pagina's .....	41-50
<b>IT</b>	Italiano – vedere alle pagine .....	51-61
<b>ES</b>	Español – consulte las páginas .....	62-72
<b>PT</b>	Português – ver páginas .....	73-82
<b>PL</b>	Polski – patrz strony .....	83-93
<b>CZ</b>	Česky – viz strany .....	94-103
<b>SK</b>	Slovenčina – pozrite si strany .....	104-113
<b>HR</b>	Hrvatski – pogledajte stranice .....	114-123
<b>SR</b>	Srpski – pogledajte stranice .....	124-133
<b>SL</b>	Slovenščina – glejte strani .....	134-143
<b>RU</b>	Русский – см. стр. ....	144-154
<b>DA</b>	Dansk – se siderne .....	155-163
<b>NO</b>	Norsk – se sider .....	164-172
<b>SV</b>	Svenska – se sidorna .....	173-181
<b>FI</b>	Suomi – katso sivut .....	182-191
<b>HU</b>	Magyar – lásd a képeket .....	192-201
<b>RO</b>	Română – consultați paginile .....	202-211
<b>EL</b>	Ελληνικά – βλ. σελίδες .....	212-223
<b>TR</b>	Türkçe – bkz. sayfa .....	224-233

٢٤١-٢٣٤ ..... عربي – راجع الصفحات **AR**

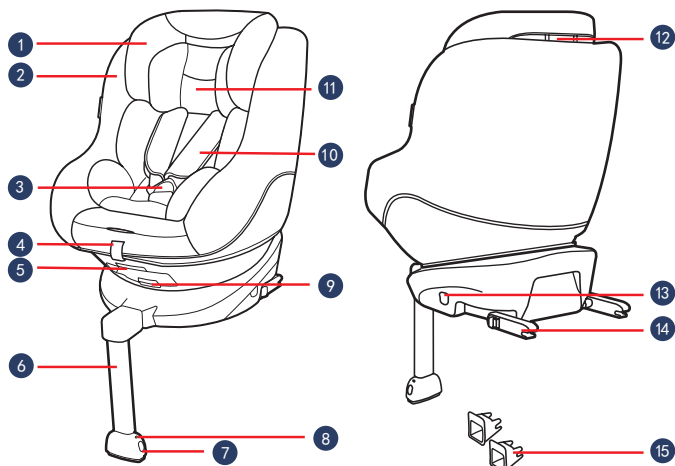

- 1 Head Support
- 2 Seat Pad
- 3 Buckle
- 4 Adjustment Webbing
- 5 Recline Adjustment Button
- 6 Load Leg
- 7 Load Leg Adjustment Button
- 8 Load Leg Indicator
- 9 Rotating Button
- 10 Shoulder Strap
- 11 Infant Insert

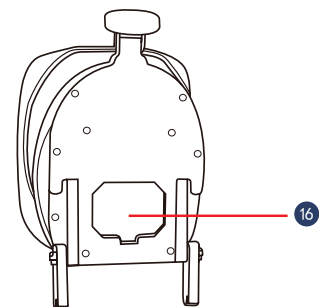

- 12 Head Support Adjustment Lever
- 13 ISOFIX Adjuster Button
- 14 ISOFIX Connector
- 15 ISOFIX Guides
- 16 Instruction Manual Storage

## EN IMPORTANT

READ THESE INSTRUCTIONS CAREFULLY BEFORE USE AND KEEP THEM FOR FUTURE REFERENCE. YOUR CHILD'S SAFETY MAY BE AFFECTED IF YOU DO NOT FOLLOW THESE INSTRUCTIONS.

**⚠ WARNING:**  
**IMPORTANT, RETAIN FOR FUTURE REFERENCE: READ CAREFULLY.**

NO child restraint can guarantee full protection from injury in an accident. However, proper use of this child restraint will reduce the risk of serious injury or death to your child.

The child should weight under 18kg (approximately 4 years old or under).

Any support-leg should be in contact with the vehicle floor and any straps restraining the child should be adjusted to the child's body. The straps should not be twisted.

DO NOT use forward facing mode before the child's weight exceeds 9kg. Keep your child rearward facing as long as possible as rearward facing is the safest position.

DO NOT install or use this child restraint without following the instructions and warnings in this manual or you may put your child at serious risk of injury or death.

DO NOT make any modifications to this child restraint or use it along

with component parts from other manufacturers.

DO NOT use this child restraint if it is damaged or has missing parts.

DO NOT have your child in large/ oversized clothes when using this enhanced child restraint in baby or toddler mode, because this may prevent your child from being properly and securely fastened by the shoulder harness straps and the crotch strap between the thighs.

When using this child restraint in rear facing or forward facing mode, the harness must be used correctly, and make sure the lap belt is not above the child's pelvis portion.

DO NOT leave this child restraint unsecured in your vehicle because an unsecured child restraint can be thrown around and may injure occupants in a sharp turn, sudden stop, or collision. Remove it if not in regular use.

NEVER leave your child unattended with this child restraint.

Please do not use this child restraint if the child restraint has dropped from a significant height, hit the ground at a considerable speed, or has visible signs of damage. We are not responsible to replace if the child restraint has been damaged under these abnormal conditions. A new child restraint will need to

be purchased when any of the aforementioned conditions occurs. NEVER install this child restraint on any vehicle seat equipped with safety airbags when used in rear facing mode.

NEVER use a second-hand child restraint or a child restraint whose history you do not know because they may have structural damage that endangers your child's safety.

Please keep this child restraint away from sunlight, otherwise it may be too hot for the child's skin.

DO NOT use this child restraint as a regular chair as it tends to fall down and could injure the child.

DO NOT use this child restraint without the soft goods.

The soft goods should not be replaced with any besides the ones recommended by the manufacturer, because the soft goods constitute an integral part of the child restraint performance.

DO NOT put anything other than the recommended soft goods in this child restraint.

DO NOT put unsecured items in the vehicle because they can be thrown around and may injure occupants in a sharp turn, sudden stop, or collision.

Do not place other items on top of the child restraint if it is in the car

boot to prevent damage.

Do not allow the child restraint harness or buckles to become trapped or caught in the vehicle seat or door.

DO NOT continue to use this child restraint after it has suffered any violent crash. Replace immediately as there may be invisible structural damage from the crash.

Remove this child restraint from the vehicle seat when it is not in use for a long period of time.

To avoid suffocation, remove plastic bag and packaging materials before using this product. The plastic bag and packaging materials should then be kept away from babies and children.

Consult the retailer for issues concerning maintenance, repair and part replacement.

Do not place any objects in the load leg area in front of your base.

DO NOT carry this child restraint with a child in it.

Frequently check the ISOFIX guides for dirt and clean them if necessary. Reliability can be effected by ingress of dirt, dust, food particles etc.

DO NOT use any load bearing contact points other than those described in the instructions and marked on the child restraint.

Correct Installation is only permitted by use of the ISOFIX connectors.

DO NOT install this child restraint under the following conditions:

1. Vehicle seats with lap belt or 3-point-belt.
2. Vehicle seats facing sideways or rearward with respect to the running direction of the vehicle.
3. Vehicle seats movable during installation.

## Product Information

1. According to the UN ECE R44.04 Regulation, the child restraint is a Semi-Universal ISOFIX Class A,C,D Child Restraint.
2. If in doubt, please consult the child restraint manufacturer or the retailer.

### For Installation with ISOFIX System

This is an ISOFIX CHILD RESTRAINT SYSTEM. It is approved to UN ECE regulation 44, 04 series of amendments for general use in vehicles fitted with ISOFIX anchorages systems.

It will fit vehicles with positions approved as ISOFIX positions (as detailed in the vehicle handbook), depending on the category of the child restraint and of the fixture. If in

doubt, consult either the infant child restraint manufacturer or vehicle manufacturer.

The ISOFIX size class for which this device is intended is A,C,D.

**Suitable for** Child weighing under 18kg

**Mass Group** Group 0+/1

**Materials** Plastics, metal, fabrics

**Patent No.** Patents pending

## Concerns on Installation

See images 1 - 3

- 1 DO NOT install this child restraint on vehicle seats that face sideways or rearward with respect to the moving direction of the vehicle.

It is recommended to install this child restraint on the rear vehicle seat.

DO NOT install this child restraint on vehicle seats movable during installation.

- 2 DO NOT place rear-facing child restraint on front seat with air bag, because death or serious injury may occur. Please reference vehicle owner's manual for more information.



- 3 This child restraint is suitable for vehicle seats with ISOFIX anchor points.

## Installation with base

See images 4 - 13

- 4 Fit the ISOFIX guides with the ISOFIX anchor points.

The ISOFIX guides can protect the surface of the vehicle seat from being torn. They can also guide the ISOFIX connectors.

- 5 After placing the base on the vehicle seat, pull the load leg downward to floor.

- 6 There are 10 adjustable positions for ISOFIX. Press the ISOFIX adjuster button to extend the ISOFIX.

- 7 Make sure that both ISOFIX connectors are securely attached to their ISOFIX anchor points. The colors of the indicators on both ISOFIX connectors should be completely green.

If a tighter install or increased cabin space is required, then press the ISOFIX adjuster button 6 -1 and push to adjust. 7

- 8 After attaching the ISOFIX, pull the load leg downward to floor.

- 9 When the load leg indicator shows green, the load leg is installed correctly. Squeeze the load leg releasing button, then adjust the load leg length.

The load leg has 12 positions. When the load leg indicator shows red this means the load leg is in the wrong position.

Make sure the load leg is in full contact with the vehicle floor pan. Red means it is installed incorrectly.

- 10 Check to make sure the base is securely installed by pulling on both ISOFIX connectors.

The ISOFIX connectors must be attached and locked onto the ISOFIX anchor points.

The load leg must be installed correctly with green indicator.

Please refer to rear facing mode and recline positions mode in section to use the child restraint.

- 11 To remove from the vehicle press the ISOFIX adjuster button and pull the base back from the seat.

- 12 Then press and release the connectors from the vehicle's ISOFIX.

- 13 To prevent damage during transit, press the ISOFIX adjuster button and fold the connector completely.

## Recline Adjustment

See image 14

- 14 Squeeze the recline adjustment button, to adjust the child restraint to the proper position.

Please recheck the load leg position after reclining.

There are 5 recline positions for rear facing mode and 5 recline positions for forward facing mode.

## Height Adjustment

for Head Support and Shoulder Harnesses

See images 15 - 17

Please adjust the head support and check if the shoulder harnesses are at the correct height according to 15.

When used rear facing, the shoulder harness height must be even with child's shoulders.

When used forward facing, the shoulder harness height must be even with child's shoulders.

- 16 Squeeze the head support adjustment lever, meanwhile pull up or push down on the head support until it snaps into one of the 6 positions. 17

## Using in the Rear Facing Mode

(Rearward Facing Mode/for Child under 18kg /infant - 4 years old)

See images 18 - 27

Please install the child restraint on the rear vehicle seat, and then put the child in the child restraint. 4 - 9

- 18 Press the ISOFIX adjuster button and pull the base back from the vehicle seat.

- 19 Press the rotating button to rotate for easier side loading/unloading of the child, then rotate back to desired direction.

- 20 If a tighter install or increased cabin space is required, then press the ISOFIX adjuster button and push to adjust.

- 21 The ISOFIX connectors must be attached and locked onto the ISOFIX anchor points. The load leg must be installed correctly with green indicator.

After the child is placed into the seat, check whether the Shoulder Harness Straps are at proper height.

- 22 Press the webbing adjustment button, while pulling out the shoulder harnesses to the proper length.
- 23 Unlock the buckle of the harnesses by pressing the red button.
- 24 Fix the buckles on the both sides of seat to make placing the child in rear facing mode more convenient.
- 25 Use Infant insert is for children's protection.

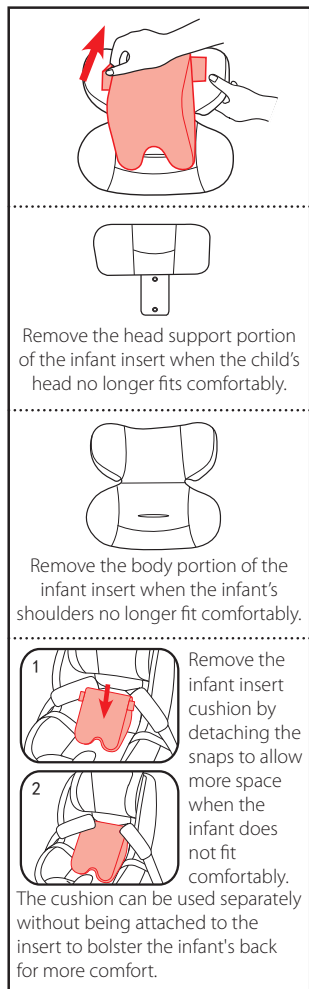
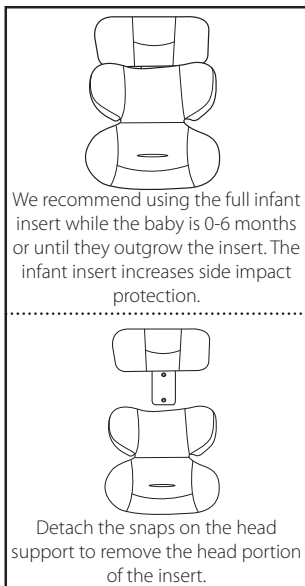

Place the child into the child restraint and pass both arms through the harnesses.

After the child is seated, recheck whether the shoulder harnesses are at the proper height.

- 26 Engage the buckle.
- 27 Pull down the adjustment webbing and adjust it to the proper length to make sure your child is properly secured.

Make sure the space between the child and the Shoulder Harness Straps is about the thickness of one hand.

If steps 22 23 24 are taken when arriving at your destination whilst removing the child, then the harness will be positioned so that it is out of the way and ready for loading upon your return to the vehicle.

## Using in the Forward Facing Mode

**(Forward Facing Mode/for Child between 9-18kg / 9 months -4 years old)**

See images 28 - 35

Please install the child restraint on the vehicle seat, and then put the child in the child restraint. 4 - 9

- 28 Press the ISOFIX adjuster button

and pull the base back from the vehicle seat.

- 29 Press the rotating button to rotate for easier side loading/unloading of the child, then rotate forwards to desired direction.
- 30 If a tighter install or increased cabin space is required, then press the ISOFIX adjuster button and push to adjust.
- 31 The ISOFIX connectors must be attached and locked onto the ISOFIX anchor points.  
The load leg must be installed correctly with green indicator.

After the child is placed into the seat, check whether the Shoulder Harness Straps are at proper height.

- 32 Press the webbing adjustment button, while pulling out the shoulder harnesses to the proper length.
- 33 Unlock the buckle of the harnesses by pressing the red button.
- 34 Fix the buckles on the both sides of seat to make placing the child in forward facing mode more convenient.

When installing the child restraint in the forward facing mode, do not use the infant insert.

Place the child into the child restraint and pass both arms through the harnesses. Engage the buckle.

After the child is seated, recheck whether the shoulder harnesses are at the proper height.

**35** Pull down the adjustment webbing and adjust it to the proper length to make sure your child is properly secured.

Make sure the space between the child and the Shoulder Harness Straps is about the thickness of one hand.

If steps **32** **33** **34** are taken when arriving at your destination whilst removing the child, then the harness will be positioned so that it is out of the way and ready for loading upon your return to the vehicle.

## Detach Soft Goods

See images **36** - **43**

**36** Press the red button to disengage the buckle.

Follow steps **37** - **43** to detach soft goods.

To re-attach the soft goods please repeat the above steps in the reverse step.

## Care and Maintenance

After removing the wedge from the insert, please store it somewhere that the child cannot access it.

Please wash the seat cover and inner padding with cold water under 30°C.

Do not iron the soft goods.

Do not bleach or dry clean the soft goods.

Do not use undiluted detergents, gasoline or other organic solvent to wash the child restraint. It may cause damage to the child restraint.

Do not wring out the seat cover and inner padding to dry. It may leave the seat cover and inner padding with wrinkles.

Please hang dry the seat cover and inner padding in the shade.

Please remove the child restraint from the vehicle seat if not in use for a long period of time. Put the child restraint in a cool, dry place where your child cannot access it.

Do not tamper with the harness connectors during cleaning.

[gracobaby.eu](http://gracobaby.eu)

[www.gracobaby.pl](http://www.gracobaby.pl)

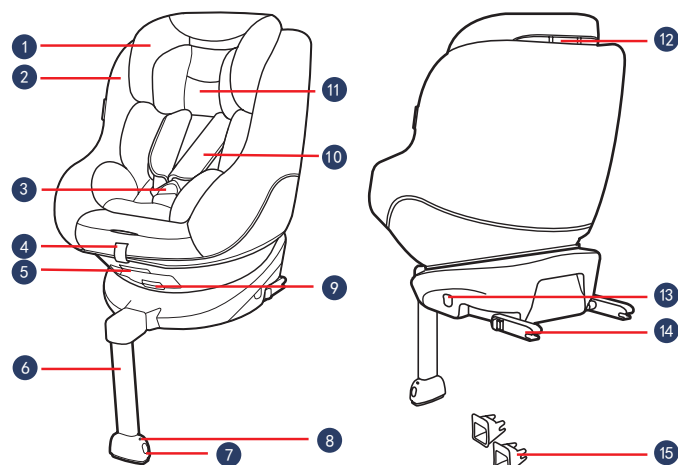

- 1 Support de tête
- 2 Coussin du siège
- 3 Boucle
- 4 Toile d'ajustement
- 5 Bouton d'ajustement de l'inclinaison
- 6 Piètement de charge
- 7 Bouton d'ajustement du piètement de charge
- 8 Indicateur de piètement de charge
- 9 Bouton de rotation
- 10 Sangle pour épaules
- 11 Support pour bébé

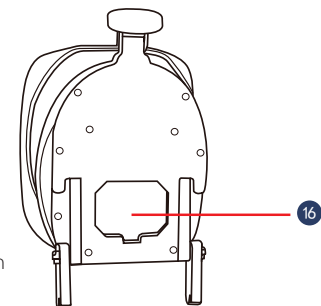

- 12 Levier d'ajustement du support pour tête
- 13 Bouton ajusteur ISOFIX
- 14 Connecteur ISOFIX
- 15 Guides ISOFIX
- 16 Rangement du manuel d'instructions

## IMPORTANT

LISEZ ATTENTIVEMENT CES INSTRUCTIONS AVANT LA PREMIÈRE UTILISATION ET CONSERVEZ-LES. LA SÉCURITÉ DE VOTRE ENFANT POURRAIT ÊTRE COMPROMISE SI VOUS NE SUIVEZ PAS CES INSTRUCTIONS.

**AVERTISSEMENT :**  
**IMPORTANT, CONSERVER POUR CONSULTATION ULTÉRIEURE :**  
**LIRE ATTENTIVEMENT.**

AUCUN siège de bébé ne peut garantir une protection complète contre les blessures en cas d'accident. Cependant, une bonne utilisation de ce siège de bébé réduira les risques de blessures sérieuses ou de mort pour votre enfant.

L'enfant doit peser moins de 18 kg (environ 4 ans ou moins).

Ne laissez PAS les sangles du siège de bébé se tordre, elles doivent rester plates.

N'utilisez PAS le mode face à la route si le poids de l'enfant ne dépasse pas 9 kg. Laissez votre enfant orienté vers l'arrière aussi longtemps que possible, car l'orientation vers l'arrière est l'orientation la plus sûre.

N'installez et n'utilisez PAS ce siège de bébé sans avoir suivi les instructions et avertissements de ce manuel, ou vous pourriez mettre votre enfant en

danger de blessures ou de mort.

Ne faites AUCUNE modification sur ce siège de bébé et ne l'utilisez pas avec des pièces d'autres fabricants.

N'utilisez PAS ce siège de bébé s'il est endommagé ou si des pièces manquent.

NE mettez PAS de vêtements trop serrés à votre enfant lors de l'utilisation de ce dispositif de retenue pour enfants en mode dos à la route ou face à la route, car cela pourrait empêcher votre enfant d'être correctement attaché par le harnais pour épaules et le harnais au niveau des cuisses.

Lorsque vous utilisez ce siège de bébé en mode dos à la route ou face à la route, le harnais doit être utilisé correctement, et vous devez vérifier que la ceinture abdominale n'est pas au-dessus de la région du pelvis de l'enfant.

Ne laissez PAS ce siège de bébé détaché dans votre véhicule, car un siège de bébé non attaché peut basculer et blesser les passagers lors de virages serrés, d'arrêts soudains ou de collisions. Enlevez-le si vous ne l'utilisez pas.

Merci de ne pas utiliser ce siège auto si ce dernier a chuté d'une hauteur importante, a heurté le sol à une vitesse considérable, ou présente des signes visibles de dommages.

Nous ne sommes pas responsable du remplacement si le siège auto a été endommagé dans de telles conditions. Un nouveau siège de voiture devra être acheté lorsque l'une des conditions mentionnées ci-dessus se produit.

N'installez JAMAIS ce dispositif de retenue pour enfants sur un siège de véhicule équipé d'airbags de sécurité en cas d'utilisation en mode dos à la route.

N'utilisez JAMAIS un siège de bébé d'occasion ou dont vous ne connaissez pas le passé, car de tels sièges pourraient présenter des dommages structurels mettant la sécurité de votre enfant en péril.

Veillez conserver ce siège de bébé à l'écart de la lumière du soleil, car il pourrait devenir trop chaud pour la peau de l'enfant.

N'utilisez PAS ce siège de bébé comme chaise ordinaire, car il pourrait tomber et blesser l'enfant. N'utilisez PAS ce siège de bébé sans les parties souples.

Les parties souples ne doivent pas être remplacées avec d'autres n'étant pas recommandées par le fabricant, car les parties souples font intégralement partie des performances du siège de bébé.

Ne placez RIEN d'autre que les parties souples recommandées sur ce siège

de bébé.

Ne laissez JAMAIS votre enfant sans surveillance dans ce siège de bébé.

Ne placez PAS d'objets non attachés dans le véhicule, car ils pourraient basculer et blesser les passagers lors de virages serrés d'arrêts soudains ou de collisions.

Ne pas placer d'autres objets sur le dessus de la retenue d'enfant si elle est dans le coffre de la voiture pour éviter des dommages.

Ne laissez pas le harnais ou les boucles du dispositif de retenue pour enfant être coincés ou bloqués dans le siège ou la porte du véhicule.

Ne continuez PAS à utiliser ce siège de bébé après tout crash violent. Remplacez-le immédiatement, car des dommages structurels invisibles pourraient avoir été causés par le crash.

Retirez ce siège de bébé du siège du véhicule si vous ne prévoyez pas de l'utiliser pendant une longue période.

Pour éviter la suffocation, enlevez le sac plastique et les matériaux d'emballage avant d'utiliser ce produit. Le sac plastique est les matériaux d'emballage doivent être conservés à l'écart des bébés et des enfants.

Consultez le revendeur pour tout problème concernant la maintenance, les réparations ou le

remplacement de pièces.

Ne placez aucun objet dans la zone de piètement de charge en face de la base.

Ne transportez PAS ce dispositif de retenue pour enfants avec un enfant dedans.

Vérifiez fréquemment la présence de poussière sur les guides ISOFIX et nettoyez-les si nécessaire. La fiabilité peut être affectée par l'infiltration de poussière, saletés, particules de nourriture, etc.

N'utilisez PAS de points de contact porteurs autres que ceux décrits dans les instructions et indiqués sur le dispositif de retenue pour enfants.

Une bonne installation n'est permise qu'avec des connecteurs ISOFIX.

N'installez PAS ce siège de bébé dans les conditions suivantes:

1. Sièges de véhicule avec ceinture abdominale ou ceinture 3 points.
2. Les sièges de véhicule tournés sur le côté ou vers l'arrière en fonction de la direction de déplacement du véhicule.
3. Les sièges de véhicule amovibles lors de l'installation.

## Informations sur le produit

1. Selon le règlement UN ECE R44.04, le dispositif de retenue pour enfants est un dispositif de retenue pour enfants semi-universel ISOFIX de classe A, C, D.
2. En cas de doute, consultez le fabricant ou le revendeur du dispositif de retenue pour enfants.

### Pour une installation avec le système ISOFIX

Il s'agit d'un SYSTÈME DE RETENUE D'ENFANT ISOFIX. Il est approuvé par la série d'amendements 44, 04 de la réglementation UN ECE pour une utilisation générale dans des véhicules équipés de systèmes d'ancrage ISOFIX.

Il est compatible avec les véhicules ayant des positions approuvées en tant que positions ISOFIX (telles que détaillées dans le manuel du véhicule), selon la catégorie du dispositif de retenue pour enfants et de la fixation. En cas de doute, veuillez consulter le fabricant du siège de bébé ou le constructeur du véhicule.

La classe de taille ISOFIX pour laquelle ce dispositif est prévu est A,C,D.

**Convient aux** Enfants pesant moins de 18 kg

**Groupe de poids** Groupe 0+/1

**Matériaux** Plastiques, métal, tissus

**N° de brevet** Brevets en attente

## Remarques sur l'installation

Voir les images 1 - 3

- 1 N'installez pas ce dispositif de retenue pour enfants sur des sièges de véhicule tournés sur le côté ou face à l'arrière par rapport à la direction de déplacement du véhicule.

Il est recommandé d'installer ce dispositif de retenue pour enfants sur le siège arrière du véhicule.

N'installez PAS ce siège de bébé sur des sièges de véhicule amovibles lors de l'installation.

- 2 NE placez PAS un dispositif de retenue pour enfants face à l'arrière sur un siège avant avec un airbag, car cela peut créer des risques de blessure ou de mort. Veuillez vous reporter au manuel de l'utilisateur du véhicule pour plus d'informations.
- 3 Ce système de retenue pour enfants convient aux sièges de

véhicules équipés de points d'ancrage ISOFIX.

## Installation avec base

Voir les images 4 - 13

- 4 Ajustez les guides ISOFIX sur les points d'ancrage ISOFIX.

Les guides ISOFIX peuvent protéger la surface du siège du véhicule contre toute déchirure. Ils peuvent aussi guider les connecteurs ISOFIX.

- 5 Après avoir placé la base sur le siège du véhicule, tirez le piètement de charge vers le bas jusqu'au sol.
  - 6 Il y a 10 positions réglables pour l'ISOFIX. Appuyez sur le bouton de réglage ISOFIX pour déployer l'ISOFIX.
  - 7 Vérifiez que les deux connecteurs ISOFIX sont bien attachés aux points d'ancrage ISOFIX. Les indicateurs des deux connecteurs ISOFIX doivent être complètement verts.
- Si une installation plus serrée ou accrue de l'espace de cabine est nécessaire, pressez le bouton de réglage ISOFIX 6 -1 et poussez pour régler. 7

**8** Après avoir fixé l'ISOFIX, tirez le piètement de charge vers le bas jusqu'au sol.

**9** Si l'indicateur de piètement de charge est vert, le piètement de charge est installé correctement. Pressez le bouton de déblocage de la jambe de force, puis régler la longueur de la jambe.

Le piètement de charge propose 12 positions. Lorsque l'indicateur de piètement de charge est rouge, cela signifie que le piètement de charge est dans une mauvaise position.

Vérifiez que le piètement de charge est complètement au contact du sol du véhicule. Le voyant rouge signifie que c'est installé incorrectement.

**10** Vérifiez que la base est bien installée en tirant sur les deux connecteurs ISOFIX.

Les connecteurs ISOFIX doivent être attachés et verrouillés sur les points d'ancrage ISOFIX.

Le piètement de charge doit être installé correctement avec l'indicateur vert.

Veillez vous reporter au mode dos à la route et aux positions d'inclinaison pour apprendre à

utiliser le siège de bébé.

**11** Pour retirer du véhicule pressez le bouton de réglage ISOFIX et retirez la base du siège.

**12** Puis appuyez et dégager les connecteurs points d'ancrage ISOFIX du véhicule.

**13** Pour éviter tout dommage pendant le transport, pressez le bouton de réglage ISOFIX et rabattez complètement le connecteur.

## Ajustement de l'inclinaison

Voir images **14**

**14** Appuyez sur le bouton, d'ajustement de l'inclinaison et ajustez le siège de bébé dans la bonne position.

Veillez vérifier à nouveau la position du piètement de charge après

Il existe 5 positions d'inclinaison pour le mode dos à la route et 5 positions d'inclinaison pour le mode face à la route.

## Ajuster la hauteur pour le repose-tête et le harnais pour épaules

Voir images **15** - **17**

Veillez ajuster le support pour tête et vérifier si le harnais pour épaules est à la bonne hauteur comme en **15**.

Lorsque utilisé dos à la route, la hauteur du harnais doit être au même niveau que les épaules de l'enfant.

Lorsque utilisé face à la route, la hauteur du harnais doit être au même niveau que les épaules de l'enfant.

**16** Appuyez sur le levier d'ajustement du support pour la tête, tout en tirant sur le support vers le haut ou le bas pour le placer sur l'une des 6 positions.

**17**

## Utiliser en mode dos à la route

**(Mode dos à la route/pour enfants de moins de 18 kg /nouveaux nés4 ans)**

Voir images **18** - **27**

Veillez installer le dispositif de retenue pour enfants sur le siège arrière du véhicule, puis placez l'enfant dans le siège. **4** - **9**

**18** Pressez le bouton de réglage ISOFIX et retirez la base du siège du véhicule.

**19** Appuyez sur le bouton de rotation pour faire tourner afin de faciliter l'installation/ la sortie latérale de l'enfant, puis refaites tourner vers la direction souhaitée.

**20** Si une installation plus serrée ou accrue de l'espace de cabine est nécessaire, pressez le bouton de réglage ISOFIX et poussez pour régler.

**21** Les connecteurs ISOFIX doivent être attachés et verrouillés sur les points d'ancrage ISOFIX.

Le piètement de charge doit être installé correctement avec l'indicateur vert.

Une fois l'enfant placé dans le siège, vérifiez si les sangles du harnais pour les épaules sont à la bonne hauteur.

**22** Appuyez sur le bouton d'ajustement de la toile tout en tirant sur le harnais pour épaules jusqu'à la bonne longueur.

**23** Déverrouillez la boucle du harnais en appuyant sur le bouton rouge.

**24** Fixer les boucles des deux côtés du siège afin de faciliter le placement de l'enfant dos à la route.

**25** L'utilisation du support pour bébé sert à la protection des enfants.

Placez l'enfant dans le siège de bébé et passez les deux bras à travers le harnais.

Une fois l'enfant assis, vérifiez à nouveau que le harnais pour les épaules est à la bonne hauteur.

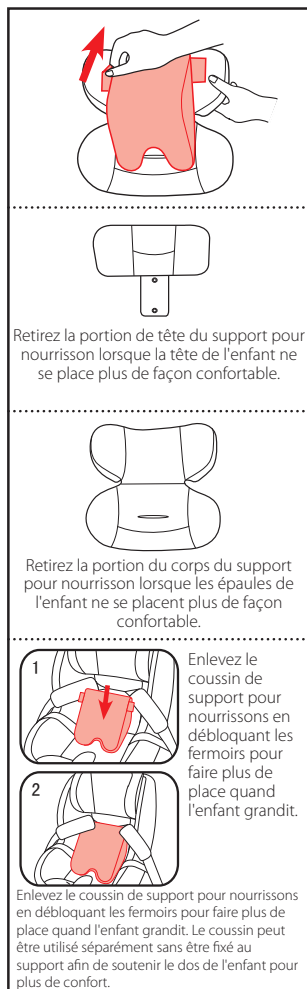
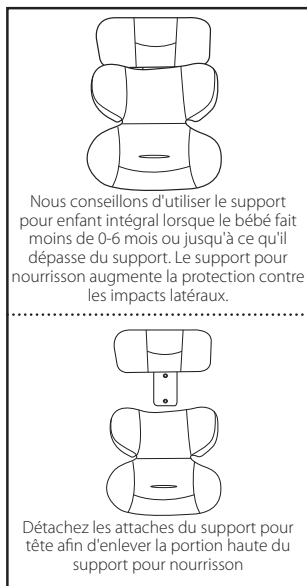

- 26 Fermez la boucle.
- 27 Tirez sur la toile d'ajustement et ajustez-la à la bonne longueur pour vous assurer que votre enfant est bien attaché.

Vérifiez que l'espace entre l'enfant et les sangles du harnais pour épaules fait environ l'épaisseur d'une main.

Si les étapes 22 23 24 sont effectuées à l'arrivée à destination en sortant l'enfant, le harnais sera positionné de sorte qu'il soit à l'écart et prêt pour l'installation à votre retour dans le véhicule.

## Utiliser en mode dos à la route

(Mode face vers l'avant/pour enfants de 9-18 kg / 9 mois -4 ans)

Voir images 28 - 35

Veillez installer le dispositif de retenue pour enfants sur le siège arrière du véhicule, puis placez l'enfant dans le siège. 4 - 9

- 28 Pressez le bouton de réglage ISOFIX et retirez la base arrière du siège du véhicule.
- 29 Appuyez sur le bouton de rotation pour faire tourner afin de faciliter l'installation/la sortie latérale de l'enfant, puis faites tourner vers l'avant vers la direction souhaitée.

- 30 Si une installation plus serrée ou accrue de l'espace de cabine est nécessaire, pressez le bouton de réglage ISOFIX et poussez pour régler.

- 31 Les connecteurs ISOFIX doivent être attachés et verrouillés sur les points d'ancrage ISOFIX.

Le piètement de charge doit être installé correctement avec l'indicateur vert.

Une fois l'enfant placé dans le siège, vérifiez si les sangles du harnais pour les épaules sont à la bonne hauteur.

- 32 Appuyez sur le bouton d'ajustement de la toile tout en tirant sur le harnais pour épaules jusqu'à la bonne longueur.
- 33 Déverrouillez la boucle du harnais en appuyant sur le bouton rouge.
- 34 Fixer les boucles des deux côtés du siège afin de faciliter le placement de l'enfant dos à la route.

Lorsque vous installez le siège de bébé en mode dos à la route, n'utilisez pas le support pour bébé.

Placez l'enfant dans le siège de bébé et passez les deux bras à travers le harnais. Fermez la boucle.

Une fois l'enfant assis, vérifiez à nouveau que le harnais pour les épaules est à la bonne hauteur.

**35** Tirez sur la toile d'ajustement et ajustez-la à la bonne longueur pour vous assurer que votre enfant est bien attaché.

Vérifiez que l'espace entre l'enfant et les sangles du harnais pour épaules fait environ l'épaisseur d'une main.

Si les étapes **32** **33** **34** sont effectuées à l'arrivée à destination en sortant l'enfant, le harnais sera positionné de sorte qu'il soit à l'écart et prêt pour l'installation à votre retour dans le véhicule.

## Détacher les parties souples

Voir images **36** - **43**

**36** Appuyez sur le bouton rouge pour désengager la boucle.

Suivez les étapes **37** - **43** pour détacher les parties souples.

Pour refixer les parties souples, veuillez répéter les étapes ci-dessus dans l'ordre inverse.

## Entretien et maintenancepièces

Après avoir retiré la mousse du support, veuillez la stocker hors de portée des enfants.

Veuillez laver la couverture du siège et le renforcement interne à l'eau froide, à moins de 30 C.

Ne repassez pas les pièces souples. Ne nettoyez pas les pièces souples à sec ou à l'eau de Javel.

N'utilisez pas de détergents neutres non dilués, de l'essence ou d'autres solvants organiques pour laver le siège de bébé ou la base. Ceci pourrait endommager le système de retenue du siège.

! N'essorez pas la housse du siège et le rembourrage interne pour les sécher. Ceci pourrait laisser des plis sur la couverture du siège et le renforcement interne.

Veuillez laisser sécher la couverture du siège et le renforcement interne à l'ombre.

Veuillez retirer le siège de bébé et la base du siège du véhicule si vous ne prévoyez pas de l'utiliser pendant une longue période. Placez le siège de bébé dans un lieu frais et sec, hors de portée des enfants.

Ne touchez pas aux connecteurs du harnais pendant le nettoyage.

**gracobaby.eu**  
**www.gracobaby.pl**

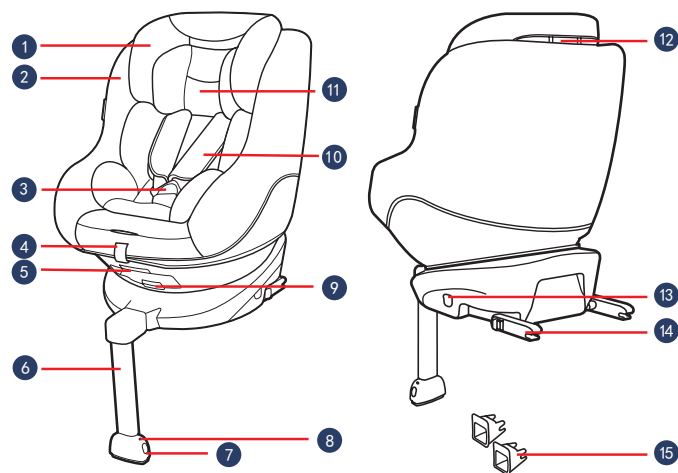

- 1 Kopfstütze
- 2 Sitzpolster
- 3 Schnalle
- 4 Gurtbandeinstellung
- 5 Neigungseinstellknopf
- 6 Standbein
- 7 Standbeineinstellknopf
- 8 Standbeinanzeige
- 9 Drehknopf
- 10 Schultergurt
- 11 Kleinkindeinsatz

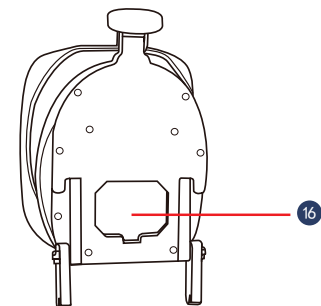

- 12 Kopfstützeneinstellhebel
- 13 ISOFIX-Tiefenversteller
- 14 ISOFIX-Befestigung
- 15 ISOFIX-Führungen
- 16 Aufbewahrung der Bedienungsanleitung



## DE WICHTIG

LESEN SIE DIE ANWEISUNGEN VOR DER BENUTZUNG AUFMERKSAM DURCH, BEWAHREN SIE SIE ZUM KÜNFTIGEN NACHSCHLAGEN AUF. DIE SICHERHEIT IHRES KINDES STEHT AUF DEM SPIEL, FALLS SIE DIESE ANWEISUNGEN IGNORIEREN.

### ⚠️ WARNUNG:

#### WICHTIG, ZUR KÜNFTIGEN BEZUGNAHME AUFBEWAHREN: SORGFÄLTIG LESEN.

KEIN Kinderrückhaltesystem kann kompletten Schutz vor Verletzungen bei einem Unfall garantieren. Dennoch reduziert der ordnungsgemäße Einsatz dieses Kinderrückhaltesystems die Gefahr ernsthafter oder tödlicher Verletzungen Ihres Kindes.

Das Kind sollte weniger als 18 kg wiegen (bis zu einem Alter von ca. 4 Jahren).

Achten Sie darauf, dass sich die Rückhaltgurte Ihres Kindes NICHT verdrehen, sondern so flach wie möglich anliegen.

Den vovwärts gerichteten Modus ERST benutzen, wenn das Kind mehr als 9 kg wiegt. Setzen Sie Ihr Kind solange wie möglich mit dem Rücken zur Fahrtrichtung, denn dies ist die sicherste Sitzposition.

Installieren oder verwenden Sie

dieses Kinderrückhaltesystem NICHT, ohne die Anweisungen und Warnhinweise in dieser Anleitung zu befolgen; andernfalls drohen Ihrem Kind ernsthafte oder gar tödliche Verletzungen.

Sie dürfen dieses Kinderrückhaltesystem NICHT modifizieren oder zusammen mit Einzelteilen anderer Hersteller verwenden.

Verwenden Sie dieses Kinderrückhaltesystem NICHT, falls es beschädigt ist oder Teile fehlen.

Lassen Sie Ihr Kind NIE unbeaufsichtigt in diesem Kinderrückhaltesystem sitzen.

Ziehen Sie Ihrem Kind beim Einsatz dieses Kinderrückhaltesystems im vorwärts oder rückwärts gerichteten Modus nicht nur Windel an; andernfalls kann Ihr Kind NICHT ordnungsgemäß und zuverlässig über den Schultergurt und zwischen den Oberschenkeln gesichert werden.

Lassen Sie dieses Kinderrückhaltesystem NICHT ungesichert in Ihrem Fahrzeug, da ein ungesichertes Kinderrückhaltesystem bei scharfen Kurven, plötzlichem Abbremsen oder Unfällen umher geschleudert werden und Insassen verletzen könnte. Entfernen Sie es bei unregelmäßiger Verwendung.

Sollte Ihr Kindersitz Schäden aufgrund von Eigenverschulden (z.B. Bodenaufprall aus großer Höhe und/ oder mit hoher Geschwindigkeit, etc.) aufweisen, empfehlen wir Ihnen das Produkt nicht weiter zu verwenden und im Sinne der Sicherheit durch ein Neues zu ersetzen. Es können Defekte in der Materialstruktur - beispielsweise feinste Haarrisse - entstehen, die mit freiem Auge nicht sichtbar sind und dennoch die Schutzwirkung des Kindersitzes im Falle eines Unfalls signifikant beeinträchtigen. Bei unsachgemäßer Produktnutzung (siehe zuvor genannte Szenarien) sind wir als Hersteller nicht verpflichtet, das beschädigte Produkt kostenlos zu ersetzen.

Installieren Sie dieses Kinderrückhaltesystem NIEMALS rückwärts gerichtet auf einem Fahrzeugsitz mit Sicherheits-Airbag.

Verwenden Sie NIEMALS ein gebrauchtes Kinderrückhaltesystem oder ein Kinderrückhaltesystem, dessen Vergangenheit Sie nicht kennen; möglicherweise weist es strukturelle Schäden auf, die Ihr Kind gefährden können.

Bitte platzieren Sie dieses Kinderrückhaltesystem nicht im direkten Sonnenlicht; andernfalls kann es zu heiß für die Haut Ihres Kindes werden.

Verwenden Sie dieses Kinderrückhaltesystem NICHT als reguläre Sitzgelegenheit, da er dazu neigt, umzukippen, was Verletzungen des Kindes verursachen könnte.

Verwenden Sie dieses Kinderrückhaltesystem NICHT ohne die Textilteile.

Die Textilteile sollten ausschließlich durch die vom Hersteller empfohlenen Teile ersetzt werden, da sie ein integraler Bestandteil der Leistung des Kinderrückhaltesystems sind.

Beim Einsatz dieses Kinderrückhaltesystems im vorwärts oder rückwärts gerichteten Modus muss der Gurt richtig eingesetzt werden; stellen Sie sicher, dass sich der Beckengurt nicht oberhalb des Beckens Ihres Kindes befindet.

Platzieren Sie KEINE ungesicherten Gegenstände im Fahrzeug, da sie in einer scharfen Kurve, bei plötzlichem Abbremsen oder Unfällen umher geschleudert werden und Personen verletzen könnten.

Legen Sie zur Vermeidung von Schäden nichts auf dem Kinderrückhaltesystem ab, wenn es sich im Kofferraum befindet.

Die Gurte oder Verschlüsse des Kinderrückhaltesystems dürfen nicht im Fahrzeugsitz oder in der Fahrzeugtür eingeklemmt werden

oder sich darin verfangen.

Verwenden Sie dieses Kinderrückhaltesystem NICHT weiter, nachdem es in einen Unfall verwickelt war. Ersetzen Sie es sofort, da es durch den Unfall möglicherweise unsichtbare strukturelle Schäden aufweist.

Entfernen Sie dieses Kinderrückhaltesystem vom Fahrzeugsitz, wenn es längere Zeit nicht verwendet wird.

Entfernen Sie zur Vermeidung von Erstickungsgefahr Kunststoffbeutel und Verpackungsmaterial vor Einsatz dieses Produktes. Halten Sie Kunststoffbeutel und restliches Verpackungsmaterial von Säuglingen und Kindern fern.

Bei Fragen zu Pflege, Reparatur und Ersatzteilen an den Händler wenden.

Geben Sie NICHTS außer den empfohlenen Textilteilen in dieses Kinderrückhaltesystem.

Platzieren Sie keine Gegenstände im Standbeinbereich vor Ihrer Basis.

Dieses Kinderrückhaltesystem darf NICHT getragen werden, wenn sich ein Kind darin befindet.

Untersuchen Sie die ISOFIX-Führungen regelmäßig auf Verschmutzung und reinigen Sie sie bei Bedarf. Die Zuverlässigkeit des Systems kann durch Eindringen von Schmutz, Staub, Lebensmittelresten

usw. beeinträchtigt werden.

NUR die in der Anleitung beschriebenen und am Kinderrückhaltesystem markierten Last tragenden Kontaktpunkte verwenden.

Eine sachgemäße Installation ist nur durch Verwendung der ISOFIX-Befestigungen gewährleistet.

Installieren Sie dieses Kinderrückhaltesystem NICHT unter folgenden Umständen:

1. Fahrzeugsitze mit Becken- oder 3-Punkt-Gurt.
2. In Bezug auf die Fahrtrichtung des Fahrzeugs zur Seite oder nach hinten gewandte Sitze.
3. Fahrzeugsitze, die sich während der Installation bewegen.

## Produktinformationen

1. Entsprechend der Vorschrift UN ECE R44.04 ist dieses Kinderrückhaltesystem ein semi-universelles Kinderrückhaltesystem der ISOFIX-Klasse A,C,D.
2. Bitte wenden Sie sich im Zweifelsfall an den Hersteller oder Fachhändler des Kinderrückhaltesystems.

## Installation mit ISOFIX-System

Dies ist ein ISOFIX-Kinderrückhaltesystem. Es ist gemäß der Vorschrift UN ECE 44, Änderungsreihe 04 für die allgemeine Verwendung in Fahrzeugen mit ISOFIX-Verankerungssystemen zugelassen.

Es passt in Fahrzeuge mit Positionen gemäß ISOFIX-Vorgaben (siehe Fahrzeughandbuch); je nach Kategorie des Kinderrückhaltesystems und der Befestigung. Wenden Sie sich im Zweifelsfall an den Hersteller des Kinderrückhaltesystems oder an den Fahrzeughersteller.

Die ISOFIX-Größenklasse, für die dieses Gerät vorgesehen ist, ist A,C,D.

**Geeignet für** Kinder mit einem Gewicht von unter 18 kg

**Gewichtsgruppe** Gruppe 0+/1

**Materialien** Kunststoff, Metall, Stoff

**Patent-Nr.** Patente angemeldet

## Bei der Installation zu beachten

Siehe Abbildungen 1 - 3

- 1 Installieren Sie dieses Kinderrückhaltesystem NICHT auf Fahrzeugsitzen, die in Bezug auf die Bewegungsrichtung

des Fahrzeugs zur Seite oder nach hinten gerichtet sind.

Sie sollten dieses Kinderrückhaltesystem auf einem hinteren Fahrzeugsitz installieren.

Installieren Sie dieses Kinderrückhaltesystem NICHT auf Fahrzeugsitzen, die sich während der Installation bewegen.

- 2 Platzieren Sie ein nach hinten gerichtetes Kinderrückhaltesystem NICHT auf einem vorderen Sitz mit Airbag, da andernfalls ernsthafte oder sogar tödliche Verletzungen auftreten können. Weitere Informationen entnehmen Sie bitte dem Fahrzeughandbuch.
- 3 Dieses Kinderrückhaltesystem eignet sich für Fahrzeugsitze mit ISOFIX-Verankerungspunkten.

## Installation mit Basis

Siehe Abbildungen 4 - 13

- 4 Befestigen Sie die ISOFIX-Führungen an den ISOFIX-Verankerungspunkten.

Die ISOFIX-Führungen können die Oberfläche des

Fahrzeugsitzes vor Verschleiß schützen. Sie sind auch eine Führung für die ISOFIX-Befestigungen.

- 5** Ziehen Sie das Standbein bis zum Boden aus, nachdem Sie die Basis auf den Fahrzeugsitz gestellt haben.
- 6** Die ISOFIX-Haken sind 10-fach in der Tiefe verstellbar. Drücken Sie den Einstellungs-knopf für die korrekte Justierung des Kindersitzes im Fahrzeug.
- 7** Achten Sie darauf, dass beide ISOFIX-Verbindungen sicher an ihren ISOFIX-Verankerungspunkten befestigt sind. Die Anzeigen an beiden ISOFIX-Verbindungen sollten vollständig grün sein.  
Je nach Bedarf, ob mehr oder weniger Platz zwischen Sitz und Fahrzeugrückenlehne benötigt wird, stellen Sie die Position des ISOFIX-Systems mittels zugehörigem ISOFIX-Tiefenversteller **6** -1 entsprechend ein. Drücken Sie hierbei die Basisstation gegen die Fahrzeugrückenlehne. **7**
- 8** Ziehen Sie nach der ISOFIX-Befestigung das Standbein nach unten zum Boden aus.

- 9** Wenn die Standbeinanzeige grün wird, ist es richtig installiert. Zur korrekten Einstellung des Stützfußes, drücken Sie am unteren Ende des Fußes gleichzeitig die beiden Entriegelungsknöpfe und passen Sie diesen den fahrzeugseitigen Gegebenheiten an.

Das Standbein hat 12 Positionen. Wenn die Standbeinanzeige rot ist, befindet sich das Standbein in der falschen Position.

Stellen Sie sicher, dass das Standbein vollen Kontakt mit dem Fahrzeugboden hat. Ist der Indikator ROT müssen Sie die Stützfuß-Position nochmals korrigieren bis der Indikator auf GRÜN wechselt.

- 10** Vergewissern Sie sich, dass die Basis sicher befestigt ist, indem Sie an beiden ISOFIX-Verbindungen ziehen.

Die ISOFIX-Verbindungen müssen an den ISOFIX-Verankerungspunkten befestigt und verriegelt werden.

Das Standbein muss richtig installiert sein, was durch eine grüne Anzeige überprüft werden kann.

Bitte beachten Sie zur Nutzung des Kinderrückhaltesystems die Abschnitte zum rückwärts gerichteten Modus und zu den Rücklehnpitionen.

- 11** Für die Demontage des Sitzes gehen Sie in umgekehrter Einbaureihenfolge vor: Im ersten Schritt betätigen Sie den ISOFIX-Tiefenversteller und ziehen die Basisstation nach vorne, um einen komfortablen Zugang zu den ISOFIX-Entriegelungsknöpfen zu erhalten.
- 12** Beim Entfernen der ISOFIX-Haken drücken Sie gleichzeitig die beiden Knöpfe & des zweistufigen Entriegelungssystem.
- 13** Zum Verstauen der ISOFIX-Haken betätigen Sie erneut den ISOFIX-Tiefenversteller und fahren Sie die Konnektoren in die innerste Position ein.

## Neigungsanpassung

Siehe Abbildung **14**

- 14** Drücken Sie den Neigungseinstellknopf, und passen Sie das Kinderrückhaltesystem auf eine geeignete Position an. Die Neigungswinkel werden in Abb

gezeigt.

Bitte prüfen Sie nach Anpassung des Neigungswinkels noch einmal die Position des Standbeins.

Es gibt 5 Rücklehnpitionen beim rückwärts gerichteten Modus und 5 Rücklehnpitionen beim vorwärts gerichteten Modus.

## Höhenverstellung

für Kopfstütze und Schulterriemen

Siehe Abbildung **15** - **17**

Bei der Einstellung der Kopfstützen achten Sie besonders darauf, ob sich die Schultergurte entsprechend auf richtiger Höhe befinden **15**.

Sowohl in vorwärts- als auch rückwärtgerichteter Fahrtrichtung müssen die Schultergurte eben mit den Schultern des Kindes abschließen und gerade nach hinten verlaufen.

Stellen Sie zudem sicher, dass die Hosenträgergurte korrekt gespannt sind. Zwischen Körper und Gurte darf nicht mehr als eine Fingerbreite Spielraum vorhanden sein.

- 16** Drücken Sie den Kopfstützeinstellhebel, und schieben Sie die Kopfstütze herauf oder herunter, bis sie in einer der 6 Positionen einrastet.

**17**

## Rückwärts gerichteten Modus verwenden

(Rückwärts gerichteter Modus/für Kinder unter 18 kg / Säugling – 4 Jahre)

Siehe Abbildung **18** - **27**

Das Kinderrückhaltesystem am Rücksitz anbringen und dann das Kind in das Kinderrückhaltesystem setzen.

**4** - **9**

- 18** Drücken Sie den Tiefenverstellerknopf der ISOFIX-Haken und ziehen Sie die Basisstation nach vorne.

- 19** Drücken Sie den Drehknopf zum Drehen, damit Sie das Kind leichter in hineinsetzen oder herausnehmen können; drehen Sie den Sitz dann zurück in die gewünschte Position.

- 20** Zum Verstauen der ISOFIX-Haken betätigen Sie erneut den ISOFIX-Tiefenversteller und fahren Sie die Konnektoren in die innerste Position ein.

- 21** Die ISOFIX-Verbindungen müssen an den ISOFIX-Verankerungspunkten befestigt und verriegelt werden.

Das Standbein muss richtig installiert sein, was durch eine grüne Anzeige überprüft werden kann.

Nachdem Sie das Kind in den Sitz gesetzt haben, überzeugen Sie sich davon, dass sich die Schultergurte in der richtigen Höhe befinden.

- 22** Drücken Sie den Gurteinstellknopf, wählen Sie die Schulterriemen in geeigneter Länge herausziehen.

- 23** Entriegeln Sie die Gurtschnalle durch Drücken des roten Knopfes.

- 24** Für ein komfortable Einsetzen des Kindes parken Sie die Gurte ausserhalb der Sitzschale, indem Sie die beiden Gurtzungen in den vorhanden Öffnungen des Stoffbezugs platzieren.

- 25** Der Kleinkindeinsatz ist für den Schutz des Kindes vorgesehen.

Setzen Sie das Kind in das Kinderrückhaltesystem und führen Sie beide Arme durch die Gurte.

Prüfen Sie nach Hineinsetzen des Kindes noch einmal, ob sich der Schultergurt auf der richtigen Höhe befindet.

- 26** Schließen Sie die Schnalle.

- 27** Ziehen Sie die Gurtführung herab und stellen Sie sie auf die passende Länge ein, damit Ihr Kind sicher gehalten wird.

Achten Sie darauf, dass die Schultergurte straff am Körper Ihres Kindes anliegen. Ein zu loser Gurt vermindert die Schutzwirkung des Kinderrückhaltesystems.

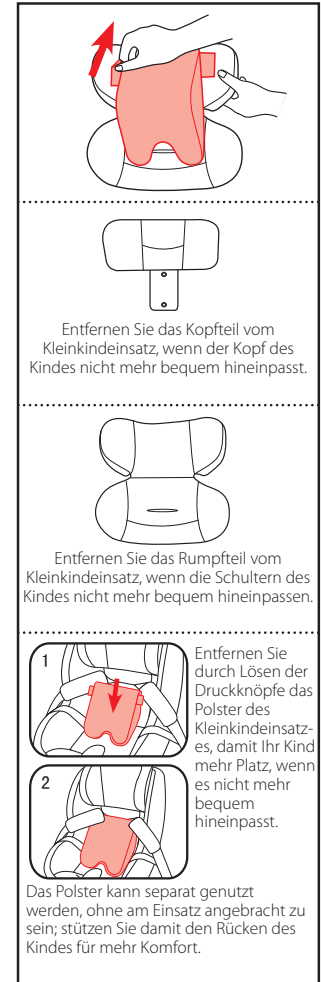
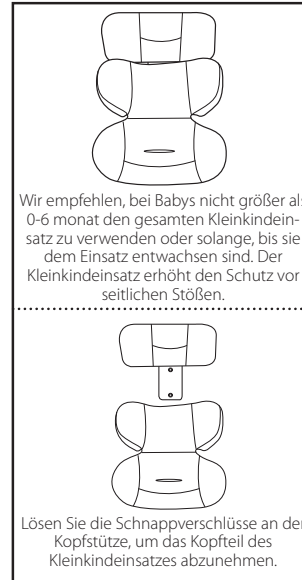

Wenn Sie die Schritte **22** **23** **24** befolgen, ist der Gurt beim Herausnehmen des Kindes nach Ankunft an Ihrem Ziel so positioniert, dass er nicht stört und bei erneutem Hineinsetzen des Kindes direkt griffbereit ist.

## Vorwärts gerichteten Modus verwenden

(Vorwärts gerichteter Modus/ für Kinder zwischen 9 und 18 kg / 9 Monat–4 Jahre)

Siehe Abbildung **28** - **35**

Das Kinderrückhaltesystem am Fahrzeugsitz anbringen und dann das Kind in das Kinderrückhaltesystem setzen. **4** - **9**

**28** Drücken Sie den Tiefenverstellknopf der ISOFIX-Haken und ziehen Sie die Basisstation nach vorne.

**29** Drücken Sie den Drehknopf zum Drehen, damit Sie das Kind leichter in hineinsetzen oder herausnehmen können; drehen Sie den Sitz dann nach vorne in die gewünschte Position.

**30** Zum Verstauen der ISOFIX-Haken betätigen Sie erneut den ISOFIX-Tiefenversteller und fahren Sie die Konnektoren in

die innerste Position ein.

**31** Die ISOFIX-Verbindungen müssen an den ISOFIX-Verankerungspunkten befestigt und verriegelt werden.

Das Standbein muss richtig installiert sein, was durch eine grüne Anzeige überprüft werden kann.

Nachdem Sie das Kind in den Sitz gesetzt haben, überzeugen Sie sich davon, dass sich die Schultergurte in der richtigen Höhe befinden.

**32** Drücken Sie den Gurteinstellknopf, während Sie die Schulterriemen in geeigneter Länge herausziehen.

**33** Entriegeln Sie die Gurtschnalle durch Drücken des roten Knopfes.

**34** Für ein komfortable Einsetzen des Kindes befestigen Sie die Gurte seitlich an der Sitzschale, indem Sie die beiden Gurtzungen in den vorhandenen Öffnungen des Stoffbezugs platzieren.

Verwenden Sie den Kleinkindeinsatz nicht bei Installation des Kinderrückhaltesystems im vorwärts gerichteten Modus.

Setzen Sie das Kind in das Kinderrückhaltesystem und führen Sie beide Arme durch die Gurte.

Schließen Sie die Schnalle.

Prüfen Sie nach Hineinsetzen des Kindes noch einmal, ob sich der Schultergurt auf der richtigen Höhe befindet.

**35** Ziehen Sie die Gurtführung herab und stellen Sie sie auf die passende Länge ein, damit Ihr Kind sicher gehalten wird.

Achten Sie darauf, dass die Schultergurte straff am Körper Ihres Kindes anliegen. Ein zu loser Gurt vermindert die Schutzwirkung des Kinderrückhaltesystems.

Wenn Sie die Schritte **32** **33**

**34** befolgen, ist der Gurt beim Herausnehmen des Kindes nach Ankunft an Ihrem Ziel so positioniert, dass er nicht stört und bei erneutem Hineinsetzen des Kindes direkt griffbereit ist.

## Textilteile entfernen

Siehe Abbildung **36** - **43**

**36** Drücken Sie den roten Knopf zum Lösen der Schnalle.

Befolgen Sie die Schritte **37** - **43** zum Entfernen der Textilteile.

Wenn Sie die Textilteile wieder anbringen möchten, wiederholen Sie bitte die obigen Schritte in umgekehrter Reihenfolge.

## Pflege und Wartung der Textilteile

Nachdem Sie das Keilstück aus dem Einsatz genommen haben, bewahren Sie es bitte an einem für Kinder unzugänglichen Ort auf.

Bitte waschen Sie Sitzbezug und Innenpolster mit kaltem Wasser unter 30 °C.

Bügeln Sie die Textilteile nicht.

Die Textilteile dürfen nicht gebleicht oder chemisch gereinigt werden.

Reinigen Sie Kinderrückhaltesystem und Basis nicht mit unverdünnten Reinigern, Benzin oder anderen organischen Lösungsmitteln. Diese können das Kinderrückhaltesystem beschädigen.

Wringen Sie Sitzbezug und Innenpolster nicht aus. Andernfalls könnten im Sitzbezug und am Innenpolster Falten zurückbleiben.

Bitte hängen Sie Sitzbezug und Innenpolster zum Trocknen im Schatten auf.

Bitte entfernen Sie Kinderrückhaltesystem und Basis bei längerer Nichtbenutzung vom Fahrzeugsitz. Bewahren Sie das Kinderrückhaltesystem an einem kühlen, trockenen Ort außerhalb der Reichweite des Kindes auf.

Nehmen Sie während der Reinigung  
keine Änderungen an den  
Gurtbefestigungen vor.

**gracobaby.eu**

**www.gracobaby.pl**

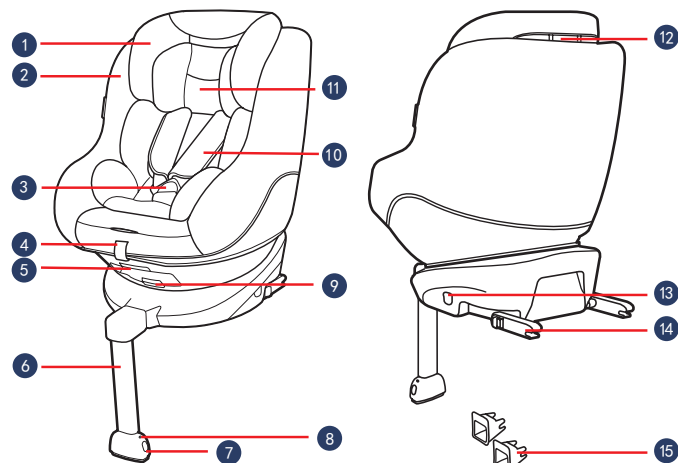

- 1 Hoofdsteun
- 2 Stoelkussen
- 3 Gesp
- 4 Instelbanden
- 5 Instelknop rugleuning
- 6 Steunvoet
- 7 Instelknop steunvoet
- 8 Indicator steunvoet
- 9 Draaiknop
- 10 Schouderriem
- 11 Babyinzetstuk

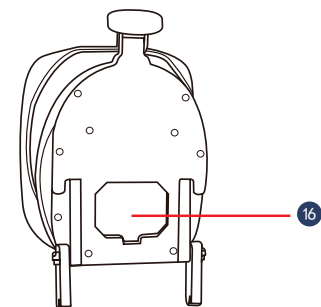

- 12 Instelhendel voor hoofdsteun
- 13 ISOFIX instelknop
- 14 ISOFIX aansluiting
- 15 ISOFIX geleiders
- 16 Opbergvak instructiehandleiding

LEES DEZE INSTRUCTIES VÓÓR HET GEBRUIK EN BEWAAR ZE OM ZE LATER TE KUNNEN RAADPLEGEN. HET NIET VOLGEN VAN DEZE INSTRUCTIES KAN GEVOLGEN HEBBEN VOOR DE VEILIGHEID VAN UW KIND.

**⚠️ WAARSCHUWING:  
BELANGRIJK, BEWAAREN VOOR  
LATER GEBRUIK: AANDACHTIG  
LEZEN.**

GEEN ENKEL kinderzitje biedt volledige bescherming tegen letsel bij een ongeluk. Maar het juiste gebruik van het kinderzitje vermindert het risico van ernstig letsel of de dood.

Het kind moet minder dan 18 kg wegen (ongeveer 4 jaar of jonger).

Voorkom dat de riemen gedraaid raken, houd ze plat.

Gebruik de vooruitkijkende stand NIET voordat het kind meer dan 9 kg weegt. Laat uw kind zo lang mogelijk naar achteren kijken omdat dit de veiligste positie is.

Installeer dit kinderzitje NIET zonder de aanwijzingen en waarschuwingen in deze handleiding te volgen, anders brengt u uw kind ernstig in gevaar.

Breng GEEN veranderingen aan dit kinderzitje aan en gebruik het niet in combinatie met onderdelen van

andere fabrikanten.

Laat uw kind NIET in los omgeslagen kleding in dit kinderzitje zitten in de modus achteruit of vooruit kijken, omdat uw kind hierdoor niet goed en stevig wordt vastgehouden door de schouderriemen en de riemen tussen de dijen.

Gebruik dit kinderzitje NIET als het is beschadigd of als onderdelen ontbreken.

Bij het gebruik van dit kinderzitje in de modus vooruit of achteruit kijken moeten deze riemen op de juiste wijze worden gebruikt, en u moet er voor zorgen dat de heupgordel niet boven het bekken van het kind komt.

Laast dit kinderzitje NIET los of niet goed bevestigd in de auto staan omdat een niet goed vastgezet kinderzitje rondgeslingerd kan worden en de inzittenden kan verwonden bij een scherpe bocht, plotseling remmen of een botsing. Verwijder het als het niet regelmatig gebruikt wordt.

Laat uw kind NOOIT zonder toezicht achter in het kinderzitje.

Gebruik deze autostoel niet als deze van een flinke hoogte is gevallen, hard op de grond is beland of zichtbare beschadigingen heeft. Wij zijn niet verantwoordelijk voor het vervangen van een onder deze omstandigheden beschadigde

autostoel. Het is verstandig om een nieuwe autostoel te kopen wanneer een van deze situaties is opgetreden.

Gebruik dit kinderzitje NOOIT in een voertuig met airbags in de achteruitkijkende stand.

Gebruik NOOIT een tweedehands kinderzitje of een zitje waarvan u de afkomst niet kent, omdat deze structurele schade kan bevatten die de veiligheid van uw kind in gevaar brengt.

Houd dit kinderzitje uit de buurt van zonlicht, anders kan het te heet worden voor de huid van uw kind.

Gebruik dit kinderzitje NIET als normale stoel, omdat het kan omvallen en het kind verwonden.

Gebruik dit kinderzitje NIET zonder de zachte onderdelen.

Vervang de zachte onderdelen alleen door degene die door de fabrikant worden aanbevolen, omdat de zachte onderdelen een belangrijk onderdeel vormen van de werking van het kinderzitje.

Plaats ALLEEN de aanbevolen zachte goederen in dit kinderzitje.

Leg GEEN voorwerpen in de auto die niet vast zitten, omdat deze alle kanten uit kunnen rollen en de inzittenden in een scherpe bocht, bij plotseling remmen of een botsing kunnen verwonden.

Zet geen andere voorwerpen bovenop het kinderzitje als het in de kofferbak staat om schade te voorkomen.

Voorkom dat de riemen of gespen van het kinderzitje verstrikt raken in de autostoel of deur.

Gebruik dit kinderzitje NIET MEER als het werd onderworpen aan een zware botsing. Vervang het direct, omdat er onzichtbare structurele schade kan zijn ontstaan door de botsing.

Verwijder dit kinderzitje van de autostoel als het gedurende langere tijd niet gebruikt wordt.

Om verstikking te voorkomen, moet u de plastic zak en verpakkingsmaterialen verwijderen voordat u de stoel gebruikt. Houd de plastic zak en verpakkingsmaterialen buiten bereik van baby's en kinderen.

Neem contact op met de distributeur over onderhoud, reparaties en vervangen van onderdelen.

Plaats GEEN voorwerpen in het beengebied voor de voet.

Draag dit kinderzitje NIET als er een kind in zit.

Controleer de ISOFIX-geleiders regelmatig op vuil en maak ze zo nodig schoon. De betrouwbaarheid loopt terug door het binnendringen van vuil, stof, voedselresten, enz.

Gebruik GEEN andere lastdragende contactpunten dan degene die in de aanwijzingen worden beschreven en die op het kinderzitje zijn aangegeven.

De juiste installatie is alleen toegestaan met de ISOFIX-connectoren.

Installeer dit kinderzitje NIET onder de volgende omstandigheden:

1. Autostoelen met heupgordel of 3-punts gordel.
2. Autostoelen die opzij of naar achteren kijken ten opzichte van de rijrichting van de auto.
3. Autostoelen kunnen tijdens de installatie bewegen.

## Productinformatie

1. Volgens de Verordening UN ECE R44.04 is het kinderzitje een semi-universeel ISOFIX-kinderzitje van klasse A,C,D.
2. Neem in geval van twijfel contact op met de fabrikant of de verkoper van het kinderzitje.

### Voor installatie met het ISOFIX-systeem

Dit is een babyzitje voor het ISOFIX-SYSTEEM. Het is goedgekeurd volgens UN ECE richtlijn 44, aanvullingen serie 04 voor algemeen gebruik in voertuigen uitgerust met

ISOFIX-verankeringsystemen.

Het is geschikt voor voertuigen met posities die zijn goedgekeurd als ISOFIX-posities (zoals beschreven in het handboek van het voertuig), afhankelijk van de categorie van het kinderzitje en van de bevestiging. Neem in geval van twijfel contact op met de fabrikant of de verkoper van het babyzitje.

De ISOFIX-grootteklasse waarvoor dit apparaat is bedoeld, is A,C,D.

**Geslacht voor** Kind tot 18kg

**Massagroep** Groep 0+/1

**Materiaal** Kunststoffen, metaal, geweven stoffen

**Patentnr.** Patent aangevraagd

## Installatiekwesties

Zie afbeeldingen 1 - 3

- 1 Installeer dit kinderzitje NIET op stoelen die opzij of naar achteren kijken ten opzichte van de rijrichting van het voertuig.

Aanbevolen wordt om dit kinderzitje op de autostoel achter te plaatsen.

Installeer het kinderzitje NIET op autostoelen die tijdens de installatie bewegen.

- 2 Plaats een achteruit kijkend kinderzitje NIET op een voorstoel

met een airbag (Afb), omdat dit overlijden of ernstig letsel kan veroorzaken. Zie de handleiding van het voertuig voor meer informatie.

- 3 Dit kinderzitje is geschikt voor autostoelen met ISOFIX-ankerpunten.

## Installatie met voet

Zie afbeeldingen 4 - 13

- 4 Voorzie de ISOFIX-geleiders van de ISOFIX-ankerpunten.

De ISOFIX-geleiders voorkomen dat het oppervlak van de autostoel gescheurd wordt. Ze kunnen tevens de ISOFIX-aansluitingen geleiden.

- 5 Nadat de voet op de voertuigstoel is geplaatst, moet u de steunvoet tot de vloer verlengen.

- 6 Er zijn 10 instelbare standen voor ISOFIX. Druk op de ISOFIX-instelknop om de ISOFIX te verlengen.

- 7 Controleer of beide ISOFIX-aansluitingen stevig vast zitten aan hun ISOFIX-ankerpunten. De kleur van de indicatoren op beide ISOFIX-connectoren moet volledig groen zijn.

Als een strakkere installatie of

meer ruimte nodig is, druk dan op ISOFIX-instelknop 6 -1 en druk om in te stellen. 7

- 8 Trek na het bevestigen van de ISOFIX de steunvoet omlaag naar de vloer.

- 9 Als de indicator voor de steunvoet groen wordt, is deze goed geplaatst. Knijp de ontgrendelknop van de steunvoet in en pas de lengte van de steunvoet aan.

De steunvoet heeft 12 standen. Als de steunvoetindicator rood is, betekent dit dat de steunvoet in de verkeerde stand staat.

Zorg er voor dat de steunvoet volledig in contact is met de vloer van het voertuig. Rood wijst op een onjuiste installatie.

- 10 Controleer of de voet goed vast zit door aan beide ISOFIX-connectoren te trekken.

De ISOFIX-aansluitingen worden aangesloten en vergrendeld in de ISOFIX-ankerpunten.

De steunvoet moet goed zijn geplaatst en de indicator moet groen zijn.

Zie de achteruitkijkende stand en de modus hellende standen voor het gebruik van het kinderzitje.



- 11 Druk om het stoeltje uit de auto te halen ISOFIX-instelknop in en trek de voet van de stoel.
- 12 Druk vervolgens op de connectoren van de ISOFIX in de auto en laat deze los.
- 13 Om schade tijdens het vervoer te voorkomen, drukt u op ISOFIX-instelknop en vouwt u de connector volledig in.

## Instelling schuine stand

Zie afbeeldingen 14

- 14 Knijp de instelknop schuinstand, in om het kinderzitje in de juiste stand te zetten.

Controleer de stand van de steunvoet nadat u de schuinstand hebt gewijzigd.

Er zijn 5 schuine standen voor de achteruitkijkende stand en 5 voor de vooruitkijkende stand.

## Hoogteafstelling

voor hoofdsteun en schouderriemen

Zie afbeeldingen 15 - 17

Pas de hoogstesteun aan en controleer of de schouderriemen op de juiste

hoogte zijn volgens 15.

Bij gebruik in de achteruitkijkende stand moeten de sleuven voor de schouderriemen gelijklopen met of net onder de schouders van het kind liggen.

Bij gebruik in de vooruitkijkende stand moeten de sleuven voor de schouderriemen gelijklopen met of net boven de schouders van het kind liggen.

- 16 Knijp in de hendel voor de afstelling van de hoofdsteun, en trek tegelijkertijd de hoofdsteun op of druk het omlaag tot het in een van de 6 standen klikt. 17

## In de achteruitkijkende stand gebruiken

(Achteruitkijkende stand/voor kind onder 18 kg/pasgeborene - 4 jaar oud)

Zie afbeeldingen 18 - 27

Installeer het kinderzitje op de achterbank en plaats het kind vervolgens in het kinderzitje. 4 - 9

- 18 Druk op de ISOFIX ontgrendelknop en trek de voet naar achteren weg van de autostoel.

- 19 Druk op de draaiknop om te draaien zodat u het kind eenvoudiger van opzij kunt plaatsen of weghalen, en draai daarna terug naar de gewenste positie.

- 20 Als een strakkere installatie of meer ruimte nodig is, druk dan op ISOFIX-instelknop en druk om in te stellen.

- 21 De ISOFIX-aansluitingen worden aangesloten en vergrendeld in de ISOFIX-ankerpunten. De steunvoet moet goed zijn geplaatst en de indicator moet groen zijn.

Nadat het kind in het zitje is geplaatst, moet u controleren of de schouderriemen op de juiste hoogte zitten.

- 22 Druk op de gordelinsteller terwijl u de schouderriemen op de juiste lengte uittrekt.

- 23 Maak de gesp van de gordels los door op de rode knop te drukken.

- 24 Maak de gespen aan beide kanten van het zitje vast zodat u het kind gemakkelijker in de achteruitkijkende stand kunt plaatsen.

- 25 Het baby-inzetstuk is ter bescherming van het kind.

Zet het kind in het kinderzitje en steek beide armen door de riemen. Nadat het kind in het zitje is geplaatst, moet u controleren of de schouderriemen op de juiste hoogte zitten.

- 26 Maak de gesp vast.

- 27 Trek de rieminstelling omlaag en stel hem op de juiste lengte af om ervoor te zorgen dat het kind goed vast zit.

Zorg ervoor dat de ruimte tussen het kind en de schouderriemen ongeveer de dikte van een hand is.

Als de stappen 22 23 24 worden gezet bij aankomst ter bestemming terwijl u het kind weghaalt, dan worden de riemen zo geplaatst dat ze uit de weg zijn en klaar voor laden als u terugkeert.

## In de vooruitkijkende stand gebruiken

(Vooruitkijkende stand/voor kind tussen 9 en 18 kg/9 maand tot 4 jaar oud)

Zie afbeeldingen 28 - 35

Installeer het kinderzitje op de achterbank en plaats het kind vervolgens in het kinderzitje.

4 - 9



**28** Druk op de ISOFIX ontgrendelknop en trek de voet naar achteren weg van de autostoel.

**29** Druk op de draaiknop om te draaien zodat u het kind eenvoudiger van opzij kunt plaatsen of weghalen, en draai daarna voorwaarts naar de gewenste positie.

**30** Als een strakkere installatie of meer ruimte nodig is, druk dan op ISOFIX-instelknop en druk om in te stellen.

**31** De ISOFIX-aansluitingen worden aangesloten en vergrendeld in de ISOFIX-ankerpunten. De steunvoet moet goed zijn geplaatst en de indicator moet groen zijn.

Nadat het kind in het zitje is geplaatst, moet u controleren of de schouderriemen op de juiste hoogte zitten.

**32** Druk op de gordelinsteller terwijl u de schouderriemen op de juiste lengte uittrekt.

**33** Maak de gesp van de gordels los door op de rode knop te drukken.

**34** Maak de gespen aan beide kanten van het zitje vast zodat u het kind gemakkelijker in de vooruitkijkende stand kunt

plaatsen.

Gebruik niet het inzetstuk voor een klein kind niet als u het kinderzitje in de vooruit kijkende stand installeert.

Zet het kind in het kinderzitje en steek beide armen door de riemen. Maak de gesp vast.

Nadat het kind in het zitje is geplaatst, moet u controleren of de schouderriemen op de juiste hoogte zitten.

**35** Trek de rieminstelling omlaag en stel hem op de juiste lengte af om ervoor te zorgen dat het kind goed vast zit.

Zorg ervoor dat de ruimte tussen het kind en de schouderriemen ongeveer de dikte van een hand is.

Als de stappen **32** **33** **34** worden gezet bij aankomst ter bestemming terwijl u het kind weghaalt, dan worden de riemen zo geplaatst dat ze uit de weg zijn en klaar voor laden als u terugkeert.

## Zachte voorwerpen losmaken

Zie afbeeldingen **36** - **43**

**36** Druk op de rode knop om de gesp los te maken.

Volg de stappen **37** - **43** om zachte goederen los te maken

Om de zachte goederen terug te plaatsen, gaat u in de omgekeerde volgorde te werk.

## Verzorging en onderhoud goederen

Nadat u het schuim uit het inzetstuk hebt verwijderd, moet u het ergens opbergen waar uw kind er niet bij kan.

Was de zachte voorwerpen en binnenvoering met koud water onder 30°C.

De zachte voorwerpen niet strijken.

De zachte voorwerpen niet bleken of laten stomen.

Gebruik geen onverdund neutraal schoonmaakmiddel, benzine of andere organische materialen om het kinderzitje of de voet te wassen. Dat kan het kinderzitje beschadigen.

Wring de zittingafdekking en binnenvoering niet uit om ze te drogen. Daardoor kunnen de stoelbedekking en binnenvoering kreukelen.

Hang de zachte voorwerpen en binnenvoering in de schaduw op.

Haal het kinderstoeltje en de voet uit de autostoel als hij voor langere tijd niet wordt gebruikt. Berg het kinderzitje op een koele en droge

plaats op, waar uw kind er niet bij kan.

Blijf tijdens het schoonmaken van de riemaansluitingen af.

[gracobaby.eu](http://gracobaby.eu)

[www.gracobaby.pl](http://www.gracobaby.pl)

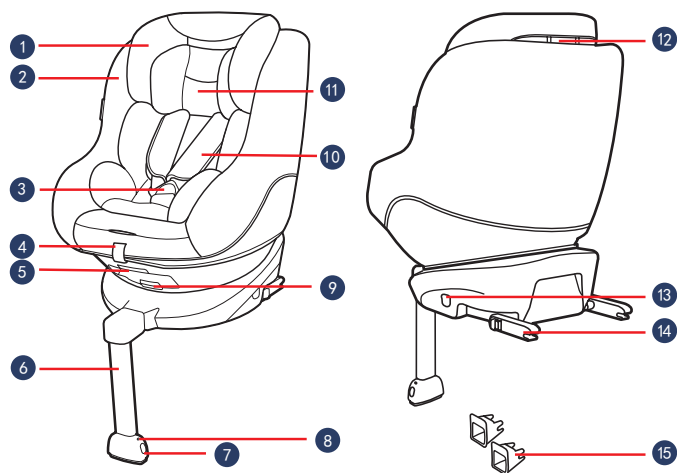

- 1 Poggiatesta
- 2 Imbottitura
- 3 Fibbia
- 4 Regolatore
- 5 Pulsante di regolazione della reclinazione
- 6 Supporto
- 7 Pulsante di regolazione supporto
- 8 Indicatore supporto
- 9 Pulsante di rotazione
- 10 Bretelle
- 11 Inserto per neonati

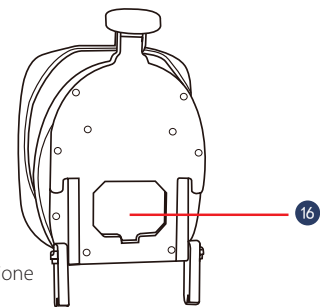

- 12 Leva di regolazione poggiatesta
- 13 Pulsante di regolazione ISOFIX
- 14 Attacco ISOFIX
- 15 Guide ISOFIX
- 16 Scompartmento del manuale di istruzioni

## **IT** **IMPORTANTE**

**LEGGERE ATTENTAMENTE QUESTE ISTRUZIONI E CONSERVARLE PER USO FUTURO. LA MANCATA OSSERVANZA DI QUESTE ISTRUZIONI PUÒ METTERE A REPENTAGLIO LA SICUREZZA DEI BAMBINI.**

**⚠️ AVVERTENZA:  
IMPORTANTE, CONSERVARE PER RIFERIMENTO FUTURO: LEGGERE ATTENTAMENTE.**

NESSUN sistema di ritenuta per bambini è in grado di garantire una protezione completa da lesioni in caso di incidenti. Tuttavia, l'uso corretto del sistema di ritenuta per bambini riduce il rischio di lesioni gravi o mortali per il bambino.

Il bambino deve pesare meno di 18 kg (circa 4 anni di età o meno).

Assicurarsi che le cinghie che fissano il sistema di ritenuta al veicolo siano strette e le cinghie del bambino siano adattate al suo corpo. Assicurarsi che le cinghie non siano attorcigliate.

NON utilizzare il prodotto nel senso di marcia se il bambino non ha ancora raggiunto i 9 kg di peso. Tenere il bambino in modalità contraria al senso di marcia il più possibile, in quanto è la posizione più sicura.

NON installare o utilizzare il sistema

di ritenuta per bambini senza osservare le istruzioni e le avvertenze del presente manuale. Si potrebbero causare lesioni o decesso.

NON apportare modifiche a questo sistema di ritenuta per bambini e non utilizzarlo con componenti di altri produttori.

NON utilizzare il sistema di ritenuta per bambini se danneggiato o privo di qualche componente.

NON vestire il bambino con abiti larghi o voluminosi quando si utilizza questo sistema di ritenuta per bambini in modalità contraria al senso di marcia o in senso di marcia, in quanto si potrebbe impedire al bambino di essere correttamente e saldamente allacciato con le cinture per le spalle e la cintura inguinale.

Quando si utilizza questo sistema di ritenuta per bambini in modalità contraria al senso di marcia o in senso di marcia, è necessario usare correttamente la cintura e assicurarsi che la cintura addominale non si trovi sopra il bacino del bambino.

NON lasciare questo sistema di ritenuta per bambini non allacciato all'interno del veicolo in quanto può sbalzare, con conseguenti lesioni per i passeggeri in una curva brusca, un arresto improvviso o un urto. Quando non viene utilizzato regolarmente, è consigliabile rimuoverlo dalla vettura.

NON lasciare mai il bambino incustodito con questo sistema di ritenuta per bambini.

NON usare questo sistema di ritenuta per bambini se il sistema di ritenuta per bambini è caduto da un'altezza importante, ha urtato il terreno ad alta velocità o presenta evidenti segni di danni. Non siamo responsabili della sostituzione se il sistema di ritenuta per bambini è stato danneggiato in queste condizioni anomale. Si deve acquistare un nuovo sistema di ritenuta per bambini se si verifica una delle condizioni di cui sopra.

NON installare mai il sistema di ritenuta per bambini su un sedile del veicolo dotato di airbag di sicurezza quando viene utilizzato in modalità contraria al senso di marcia.

NON utilizzare un sistema di ritenuta per bambini di seconda mano o del quale non si conoscono i precedenti perché potrebbe avere danni strutturali che mettono in pericolo la sicurezza del bambino.

Tenere il sistema di ritenuta per bambini lontano dalla luce del sole per evitare di causare ustioni alla pelle del bambino.

NON usare questo sistema di ritenuta per bambini come una sedia normale in quanto tende a cadere con conseguenti lesioni per il bambino.

NON usare questo sistema di ritenuta per bambini senza il rivestimento imbottito.

Il rivestimento imbottito deve essere sostituito solo con altri consigliati dal produttore, in quanto costituiscono parte integrante delle prestazioni del sistema di ritenuta per bambini.

NON utilizzare rivestimenti imbottiti diversi da quelli consigliati nel sistema di ritenuta per bambini.

NON lasciare oggetti non fissati nel veicolo perché possono essere sbalzati, con conseguenti lesioni per i passeggeri in una curva brusca, un arresto improvviso o un urto.

Non collocare altri oggetti sopra il sistema di ritenuta per bambini se si trova nel bagagliaio per evitare danni.

Non consentire all'imbracatura o alle fibbie del sistema di ritenuta per bambini di rimanere intrappolate o impigliate nel sedile o nella porta del veicolo.

NON continuare ad utilizzare questo sistema di ritenuta per bambini dopo alcun incidente violento. Sostituirlo immediatamente in quanto potrebbe aver subito danni strutturali non visibili a seguito dell'incidente.

Rimuovere questo sistema di ritenuta per bambini dal sedile del veicolo se non è in uso per un periodo di tempo prolungato.

Per evitare il soffocamento, rimuovere il sacchetto di plastica e i materiali di imballaggio prima di usare questo prodotto. Il sacchetto di plastica e i materiali di imballaggio devono quindi essere tenuti lontano dalla portata dei bambini.

Contattare il rivenditore in caso di problemi relativi a manutenzione, riparazione e sostituzione dei pezzi.

Non collocare oggetti sulla superficie della base.

NON trasportare questo sistema di ritenuta per bambini con il bambino dentro.

Controllare frequentemente la presenza di sporcizia nelle guide ISOFIX e pulirle se necessario. L'affidabilità può essere ridotta dalla penetrazione di sporcizia, polvere, residui di cibo, ecc.

NON utilizzare alcun carico sui punti di contatto diversi da quelli descritti nelle istruzioni e contrassegnati sul sistema di ritenuta per bambini.

Una corretta installazione è consentita solo con agganci ISOFIX.

NON installare il sistema di ritenuta per bambini alle seguenti condizioni:

1. Sedili del veicolo con cintura addominale o cintura a 3 punti.
2. Sedili dei veicoli rivolti lateralmente o verso la parte posteriore rispetto al senso di marcia del veicolo.

3. Sedili del veicolo spostabili durante l'installazione.

## Informazioni sul prodotto

1. In conformità alla normativa UN ECE R44.04, il sistema di ritenuta per bambini è un sistema semiuniversale ISOFIX Classe A, C, D.
2. In caso di dubbi, consultare il produttore o il rivenditore del sistema di ritenuta per bambini.

### Installazione con sistema ISOFIX

È un SISTEMA DI RITENUTA PER BAMBINI ISOFIX. È omologato secondo la normativa UN ECE 44, 04 di emendamenti, per l'uso generale nei veicoli dotati di sistemi di ancoraggio ISOFIX.

Possono essere montati su veicoli con posizioni omologate come posizioni ISOFIX (come specificato nel manuale del veicolo), a seconda della categoria del sistema di ritenuta per bambini e del dispositivo. In caso di dubbi, consultare il produttore del sistema di ritenuta per bambini o del veicolo.

La classe di dimensioni ISOFIX prevista per questo dispositivo è A, C, D.

**Adatto a** Bambini di peso inferiore a 18 kg

**Gruppo di peso** Gruppo 0+/1

**Materiali** Plastica, metallo, tessuto

**N. brevetto** In attesa di brevetto

## Dubbi sull'installazione

Vedere le figure **1** - **3**

**1** NON installare questo sistema di ritenuta per bambini su sedili dei veicoli rivolti lateralmente o verso la parte posteriore rispetto al senso di marcia del veicolo.

Si raccomanda di installare questo sistema di ritenuta per bambini sul sedile posteriore del veicolo.

NON installare questo sistema di ritenuta per bambini su sedili dei veicoli che si sono rivelati instabili durante l'installazione.

**2** NON posizionare il sistema di ritenuta per bambini rivolto in senso contrario di marcia sul sedile anteriore se sono presenti airbag. Potrebbero verificarsi lesioni gravi o decesso. Per ulteriori informazioni, fare riferimento al manuale del veicolo.

**3** Questo sistema di ritenuta per bambini è adatto per sedili dei veicoli con punti di ancoraggio ISOFIX.

## Installazione con base

Vedere le figure **4** - **13**

**4** Montare le guide ISOFIX con i punti di ancoraggio ISOFIX.

Le guide ISOFIX possono proteggere la superficie del sedile del veicolo ed evitare che si strappino. Possono anche guidare gli attacchi ISOFIX.

**5** Dopo aver posizionato la base sul sedile del veicolo, tirare il supporto verso il basso per aprirlo sul pianale.

**6** ISOFIX può essere regolato in 10 posizioni. Premere il pulsante di regolazione ISOFIX per estendere gli attacchi ISOFIX.

**7** Assicurarsi che entrambi gli attacchi ISOFIX siano saldamente fissati ai relativi punti di ancoraggio ISOFIX. Il colore degli indicatori su entrambi gli attacchi ISOFIX deve essere completamente verde.

Se è necessaria un'installazione più stretta o maggiore spazio

nell'abitacolo, premere il pulsante di regolazione ISOFIX

**6** -1 e premere per regolare.

**7**

**8** Dopo aver fissato gli attacchi ISOFIX, tirare il supporto verso il basso per aprirlo sul pianale.

**9** Se l'indicatore del supporto è verde significa che è installato correttamente. Premere il pulsante di rilascio del supporto, quindi regolare la lunghezza del supporto.

Il supporto presenta 12 posizioni. Se l'indicatore del supporto è rosso significa che il supporto è in una posizione non corretta.

Assicurarsi che il supporto sia a contatto con il pianale del veicolo. Se è rosso significa che è installato in modo non corretto.

**10** Assicurarsi che la base sia installata saldamente tirando entrambi gli attacchi ISOFIX.

Gli attacchi ISOFIX devono essere fissati e bloccati sui punti di ancoraggio ISOFIX.

Il supporto deve essere installato correttamente con l'indicatore verde.

Fare riferimento alla modalità contraria al senso di marcia e

alla modalità delle posizioni di reclinazione nella sezione per l'utilizzo del sistema di ritenuta per bambini.

**11** Per rimuoverla dal veicolo, premere il pulsante di regolazione ISOFIX e tirare di nuovo la base dal sedile.

**12** Quindi, premere e rilasciare i connettori dall'attacco ISOFIX del veicolo.

**13** Per evitare danni durante il trasporto, premere il pulsante di regolazione ISOFIX e chiudere completamente l'attacco.

## Regolazione della reclinazione

Vedere le figure **14**

**14** Premere il pulsante di regolazione della reclinazione per regolare il sistema di ritenuta per bambini nella posizione corretta.

Ricontrollare la posizione del supporto dopo la reclinazione.

Sono disponibili 5 posizioni di reclinazione in modalità contraria al senso di marcia e 5 posizioni di reclinazione in modalità in senso di marcia.

## Regolazione dell'altezza

del poggiatesta e delle cinture per le spalle

Vedere le figure **15** - **17**

Regolare il poggiatesta e controllare se le cinture per le spalle sono all'altezza corretta in base a **15**.

Se utilizzate in modalità contraria al senso di marcia, la cintura per le spalle deve essere all'altezza delle spalle del bambino.

Se utilizzate in modalità in senso di marcia, la cintura per le spalle deve essere all'altezza delle spalle del bambino.

**16** Tirare la leva di regolazione del poggiatesta, quindi tirare verso l'alto o spingere verso il basso il poggiatesta finché non scatta in una delle 6 posizioni. **17**

## Uso della modalità contraria al senso di marcia

(Modalità contraria al senso di marcia/per bambini sotto i 18 kg / neonati-4 anni)

Vedere le figure **18** - **27**

Montare prima il sistema di ritenuta per bambini sul sedile posteriore della vettura e riporre poi il bambino nel sistema di ritenuta per bambini.

**4** - **9**

**18** Premere il pulsante di regolazione ISOFIX e tirare di nuovo la base dal sedile del veicolo.

**19** Premere il pulsante di rotazione per ruotare al fine di sistemare/togliere lateralmente il bambino in modo più semplice, quindi ruotare indietro alla posizione desiderata.

**20** Se è necessaria un'installazione più stretta o maggiore spazio nell'abitacolo, premere il pulsante di regolazione ISOFIX e premere per regolare.

**21** Gli attacchi ISOFIX devono essere fissati e bloccati sui punti di ancoraggio ISOFIX.

Il supporto deve essere installato correttamente con l'indicatore verde.

Una volta sistemato il bambino nel seggiolino, verificare che le bretelle siano all'altezza corretta.

**22** Premere il pulsante del regolatore, mentre si estraiono le cinture per le spalle alla lunghezza adeguata.

- 23 Sganciare la fibbia delle bretelle premendo il pulsante rosso.
- 24 Fissare le fibbie su entrambi i lati del sedile, per agevolare il posizionamento del bambino in modalità contraria al senso di marcia.
- 25 Usare l'insero per neonati come protezione.

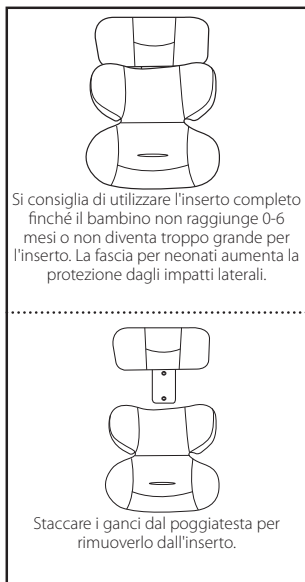

Mettere il bambino nel sistema di ritenuta per bambini e inflare le braccia nelle cinture.

Una volta sistemato il bambino nel seggiolino, verificare che le cinture per le spalle siano all'altezza adeguata.

- 26 Agganciare la fibbia.
- 27 Tirare verso il basso il regolatore e regolarlo alla lunghezza adeguata per assicurarsi che sia perfettamente fissato.

Assicurarsi che lo spazio tra il bambino e le cinture per le spalle sia di circa lo spessore di una mano.

Se si usano i passaggi 22 23 24 quando si arriva a destinazione mentre si rimuove il bambino, la cintura viene posizionata in modo che non interferisca e sia pronta per riposizionarla quando si entra di nuovo nel veicolo.

## Uso della modalità in senso di marcia

(Modalità in senso di marcia/per bambini tra 9 e 18 kg/9 mesi - 4 anni)

Vedere le figure 28 - 35

Montare il sistema di ritenuta per bambini sul sedile della vettura, e riporre poi il bambino nel sistema di ritenuta per bambini. 4 - 9

- 28 Premere il pulsante di regolazione ISOFIX e tirare di nuovo la base dal sedile del veicolo.
- 29 Premere il pulsante di rotazione per ruotare al fine di sistemare/togliere lateralmente il bambino in modo più semplice, quindi ruotare avanti alla posizione desiderata.
- 30 Se è necessaria un'installazione più stretta o maggiore spazio nell'abitacolo, premere il pulsante di regolazione ISOFIX e premere per regolare.
- 31 Gli attacchi ISOFIX devono essere fissati e bloccati sui punti di ancoraggio ISOFIX. Il supporto deve essere installato correttamente con l'indicatore verde.

Una volta sistemato il bambino nel seggiolino, verificare che le bretelle siano all'altezza corretta.

- 32 Premere il pulsante del regolatore, mentre si estraggono le cinture per le spalle alla lunghezza adeguata.
- 33 Sganciare la fibbia delle bretelle premendo il pulsante rosso.
- 34 Fissare le fibbie su entrambi i lati del sedile, per agevolare il posizionamento del bambino in modalità in senso di marcia.

Non utilizzare l'inserto per neonati quando si installa il sistema di ritenuta per bambini in modalità in senso di marcia.

Mettere il bambino nel sistema di ritenuta per bambini e infilare le braccia nelle cinture. Agganciare la fibbia.

Una volta sistemato il bambino nel seggiolino, verificare che le cinture per le spalle siano all'altezza adeguata.

**35** Tirare verso il basso il regolatore e regolarlo alla lunghezza adeguata per assicurarsi che sia perfettamente fissato.

Assicurarsi che lo spazio tra il bambino e le cinture per le spalle sia di circa lo spessore di una mano.

Se si usano i passaggi **32** **33** **34** quando si arriva a destinazione mentre si rimuove il bambino, la cintura viene posizionata in modo che non interferisca e sia pronta per riposizionarla quando si entra di nuovo nel veicolo.

## Rimozione del rivestimento imbottito

Vedere le figure **36** - **43**

**36** Premere il pulsante rosso per sganciare la fibbia.

Seguire i passi **37** - **43** per rimuovere il rivestimento imbottito.

Per inserire il rivestimento imbottito del sedile o il rivestimento imbottito estivo del sedile, eseguire le procedure di cui sopra in ordine inverso.

## Cura e manutenzione

Dopo aver rimosso il fermo dall'inserto, conservarlo lontano dalla portata dei bambini.

Lavare la fodera e l'imbottitura interna con acqua fredda sotto i 30°C.

Non stirare il rivestimento imbottito.

Non candeggiare e non lavare a secco il rivestimento imbottito.

Non usare un detergente non diluito, benzina o altri solventi organici per lavare il sistema di ritenuta per bambini o la base. Potrebbero danneggiare il sistema di ritenuta per bambini.

Non attorcigliare la fodera e l'imbottitura interna per asciugare. Si potrebbero lasciare grinze sulla fodera e l'imbottitura interna.

Appendere la fodera e l'imbottitura interna all'ombra per asciugare.

Rimuovere il sistema di ritenuta per bambini e la base dal sedile del veicolo se non vengono usati per un

lungo periodo di tempo. Conservare il sistema di ritenuta per bambini in un luogo fresco, asciutto e a cui il bambino non può accedere.

Non manomettere gli attacchi della cintura durante la pulizia.

**gracobaby.eu**

**www.gracobaby.pl**



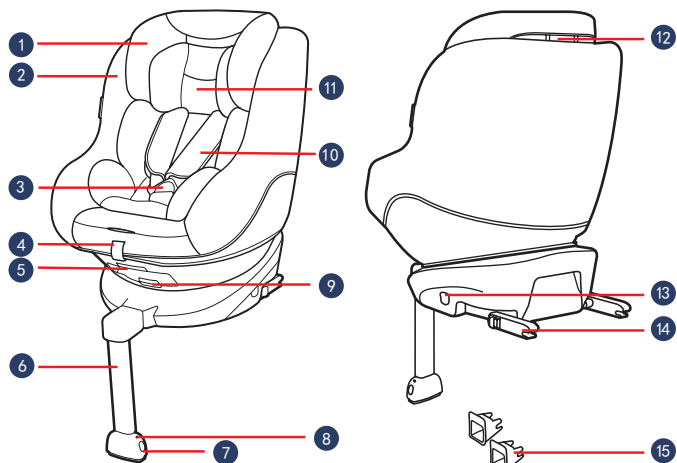

- 1 Reposacabezas
- 2 Tapicería
- 3 Hebilla
- 4 Cinta de ajuste del arnés
- 5 Botón de ajuste del reclinado
- 6 Pata de apoyo
- 7 Botón de ajuste de la pata de apoyo
- 8 Indicador de ajuste de la pata de apoyo
- 9 Botón de giro
- 10 Arnés
- 11 Reductor

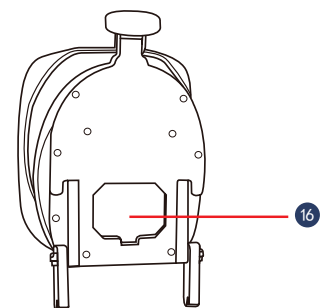

- 12 Palanca de ajuste del reposacabezas
- 13 Botón de ajuste del ISOFIX
- 14 Conector ISOFIX
- 15 Bocas ISOFIX
- 16 Almacenaje del manual de instrucciones

## ES IMPORTANTE

LEA DETENIDAMENTE ESTAS INSTRUCCIONES ANTES DE UTILIZAR EL PRODUCTO Y GUÁRDENLAS PARA FUTURAS CONSULTAS. LA SEGURIDAD DE SU HIJO PUEDE VERSE AFECTADA SI NO SIGUE ESTAS INSTRUCCIONES.

**ADVERTENCIA:**  
**IMPORTANTE, GUARDE ESTE MANUAL PARA FUTURAS CONSULTAS: LEA DETENIDAMENTE ESTAS INSTRUCCIONES.**

NINGÚN sistema de retención infantil puede garantizar una protección total contra lesiones en caso de accidente. Sin embargo, un uso adecuado de este sistema de retención infantil reducirá el riesgo de lesiones graves o, incluso, la muerte de su hijo.

El niño debe pesar menos de 18 kg (4 años aproximadamente o más pequeño).

La pata de apoyo debe estar en contacto con el suelo del vehículo en todo momento y el arnés debe estar ajustado el cuerpo del niño. Las cintas del arnés no deben estar retorcidas.

NO instale la silla a favor de la marcha antes de que el niño pese más de 9 kg. Mantenga al niño a contramarcha

siempre que sea posible, ya que esta posición es más segura.

NO instale ni utilice este sistema de retención infantil sin seguir las instrucciones y advertencias que se indican en este manual ya que, si las incumple, podría poner a su hijo en peligro de sufrir lesiones o, incluso, la muerte.

NO modifique de ninguna manera este sistema de retención infantil ni lo utilice con piezas de otros fabricantes.

NO utilice este sistema de retención infantil si está dañado o si falta alguna de sus piezas.

NO deberá colocar a su hijo con ropa holgada cuando utilice este sistema de retención infantil ya sea a favor o en contra de la marcha, ya que podría provocar que la sujeción del niño, mediante el arnés de hombros o de cintura, no sea firme y segura.

Cuando utilice este sistema de retención infantil ya sea a favor o en contra de la marcha, deberá utilizar los arneses de forma correcta y asegurarse de que el arnés de cintura quede sobre la pelvis del niño.

NO deje este sistema de retención infantil sin fijar a su vehículo, ya que puede salir despedido y puede causar daños a los ocupantes en curvas pronunciadas, frenazos o colisiones. Retírelo si no lo va a utilizar

con mucha frecuencia.

NUNCA deje a su hijo sin supervisión en este sistema de retención infantil.

Esta silla no debe utilizarse bajo ningún concepto si ha caído desde una altura considerable, ha golpeado el suelo con fuerza o presenta daños visibles. La silla no será reemplazada si se ha deteriorado en estas circunstancias. En cualquiera de estos casos deberá adquirirse una nueva silla.

NUNCA instale este sistema de retención infantil en un asiento del vehículo equipado con airbags frontales activos cuando se use a contramarcha.

NUNCA utilice un sistema de retención infantil de segunda mano ni un sistema de retención infantil del que no se conozca el uso que se le ha dado, ya que podría presentar daños estructurales que pusieran en peligro la seguridad de su hijo.

Mantenga el sistema de retención infantil alejado de la luz directa del sol ya que, si no lo hace, podría alcanzar temperaturas demasiado altas para la piel de su hijo.

NO utilice este sistema de retención infantil como una silla común, ya que tiende a caerse y podría causar daños al niño.

NO utilice este sistema de retención infantil sin la tapicería.

La tapicería no deberá sustituirse por ninguna que no esté recomendada por el fabricante, ya que el constituye una parte esencial del buen funcionamiento del sistema de retención infantil.

NO coloque ninguna tapicería que no sea la recomendada para este sistema de retención infantil.

NO coloque objetos sin sujetar en el vehículo, ya que podrían salir disparados y dañar a los ocupantes en curvas pronunciadas, frenazos o colisiones.

No coloque otros objetos encima del sistema de retención infantil cuando esté en el maletero del coche, ya que podría sufrir daños.

Evite que el arnés o las hebillas del sistema de retención infantil queden enganchados o pillados en el asiento o las puertas del vehículo.

NO siga utilizando este sistema de retención infantil si ha sufrido un accidente grave. Cámbielo por otro inmediatamente, ya que podría haber sufrido daños estructurales no visibles como resultado del accidente.

Retire este sistema de retención infantil del asiento del vehículo cuando no vaya a utilizarlo durante un periodo prolongado de tiempo.

Para evitar el riesgo de asfixia, retire la bolsa de plástico y los materiales

de embalaje antes de utilizar este producto. A continuación, deberá mantener la bolsa de plástico y los materiales de embalaje fuera del alcance de bebés y niños.

Para cualquier cuestión relacionada con el mantenimiento, la reparación o la sustitución de piezas, consulte a su detallista.

No coloque ningún objeto en zona de la pata de apoyo delante de la base.

NO transporte este sistema de retención infantil con el niño dentro.

Examine periódicamente las guías ISOFIX por si estuvieran sucias y límpielas si fuera necesario. La fiabilidad podría verse afectada si se acumula suciedad, polvo, partículas de comida, etc.

NO utilice ningún punto de anclaje distinto a los que se describen en las instrucciones y aparecen marcados en el sistema de retención infantil.

Para una correcta instalación, solo está permitido el uso de conectores ISOFIX.

NO instale este sistema de retención infantil en las siguientes condiciones:

1. Asientos del vehículo con cinturón de 2 ó 3 puntos de sujeción.
2. Asientos de vehículo que estén orientados hacia un lado o hacia atrás con respecto a la dirección de

marcha del vehículo.

3. Asientos de vehículo móviles durante la instalación.

## Información del producto

1. Conforme a la Norma UN ECE R44.04, este es un sistema de retención infantil ISOFIX semiuniversal de Clase A, C y D.
2. En caso de duda, consulte al fabricante del sistema de retención infantil o al detallista.

### Para la instalación con el Sistema ISOFIX

Éste es un SISTEMA DE RETENCIÓN INFANTIL ISOFIX. Está aprobado por la serie de enmiendas de la Norma Europea UN ECE 44.04 para el uso general en vehículos equipados con anclajes ISOFIX.

Se ajustará a los vehículos con asientos homologados como asientos ISOFIX (como se indica en el manual del vehículo), dependiendo de la categoría del sistema de retención infantil y la sujeción. En caso de duda, consulte al fabricante del sistema de retención infantil o al fabricante del vehículo.

La clase de tamaño ISOFIX para la que está diseñado este dispositivo es A, C y D.

**Adecuado para** Niños con un peso inferior a 18kg

**Grupo de masa** Grupo 0+/1

**Materiales** Plásticos, metal, telas

**Nº de patente** Pendiente de patentes

## Consideraciones acerca de la instalación

Consulte las imágenes **1** - **3**

- 1** NO instale este sistema de retención infantil en asientos de vehículo cuya posición esté orientada hacia un lado o hacia atrás con respecto a la dirección de conducción del vehículo.  
Le recomendamos que instale este sistema de retención infantil en los asientos traseros.  
NO instale este sistema de retención infantil en aquellos asientos que se muevan durante la instalación.
- 2** NO coloque el sistema de retención infantil en sentido contrario a la marcha en asientos con un airbag frontal activado, ya que podría provocar lesiones graves o, incluso, la muerte.  
Consulte el manual de usuario del vehículo para obtener más

información.

- 3** Este sistema de retención infantil está diseñado para asientos de vehículos con anclajes ISOFIX.

## Instalación

Consulte las imágenes **4** - **13**

- 4** Si los conectores ISOFIX del vehículo quedan poco accesibles, coloque las bocas ISOFIX en los anclajes ISOFIX del vehículo.  
Las bocas ISOFIX pueden proteger la tapicería del vehículo contra roturas. También sirven para guiar los conectores ISOFIX.
- 5** Una vez colocada la silla en el asiento del vehículo, extienda la pata de apoyo hasta el suelo.
- 6** El ISOFIX puede ajustarse en 10 posiciones. Presione el botón de ajuste del ISOFIX para extenderlo.
- 7** Asegúrese de que ambos conectores ISOFIX estén firmemente sujetos en sus puntos de anclaje ISOFIX. Los colores de los indicadores de ambos conectores ISOFIX deberán aparecer completamente en verde.

Presione el botón de ajuste del ISOFIX **6** -1 para ajustar la silla al espacio disponible en el vehículo y al tamaño del niño. El sistema de retención infantil no debe apoyarse en el asiento delantero ni quedar bloqueado por él. **7**

- 8** Después de anclar el ISOFIX, extienda la pata de apoyo hasta el suelo.
- 9** Presione el botón de ajuste de la pata de apoyo y fije su longitud. Cuando el indicador de la pata de apoyo se muestre en verde significará que se ha instalado correctamente.

La pata de apoyo tiene 12 posiciones. Si el indicador de la pata de apoyo se muestra en rojo significa que la longitud no es la correcta.

Asegúrese de que la pata de apoyo esté totalmente en contacto con el suelo del vehículo. La marca roja significa que la instalación es incorrecta.

- 10** Para asegurarse de que la silla está instalada de forma segura, tire de ambos conectores ISOFIX. Los conectores ISOFIX deberán estar anclados y bloqueados en los puntos de anclaje ISOFIX.

La pata de apoyo debe estar correctamente extendida con el indicador en verde.

Consulte la sección referente a la instalación a contramarcha y el ajuste del reclinado para utilizar el sistema de retención infantil.

- 11** Para soltar la silla del vehículo presione el botón de ajuste del ISOFIX y separe la silla del asiento.
- 12** A continuación presione y suelte los conectores ISOFIX del vehículo.
- 13** Para prevenir daños durante el transporte, presione el botón de ajuste del ISOFIX y esconda los conectores por completo.

## Ajuste del reclinado

Consulte la imagen **14**

- 14** Apriete el botón de ajuste del reclinado para ajustar el sistema de retención infantil hasta que la posición sea la adecuada.  
Vuelva a comprobar la posición de la pata de apoyo después de ajustar la inclinación.  
Hay 5 posiciones de inclinación, tanto a contramarcha como a favor de la marcha.

## Ajuste de la altura del reposacabezas y de los arneses de los hombros

Consulte las imágenes 15 - 17

Ajuste el reposacabezas y compruebe si la altura de los arneses de los hombros es la correcta, tal y como se indica en la figura 15.

Cuando se use a contramarcha, la altura del arnés debe estar al nivel de los hombros del niño o ligeramente por debajo.

Cuando se use a favor de la marcha, la altura del arnés debe estar al nivel de los hombros del niño o ligeramente por encima.

- 16 Apriete la palanca de ajuste del reposacabezas, al mismo tiempo que empuja hacia arriba o hacia abajo el reposacabezas hasta que quede fijado en una de las 6 posiciones. 17

## Uso a contramarcha

(En sentido contrario a la marcha/ para niños de menos de 18 kg/ nacimiento a 4 años de edad)

Consulte las imágenes 18 - 27

Instale el sistema de retención infantil en el asiento del vehículo y, a continuación, coloque al niño en la silla. 4 - 9

- 18 Presione el botón de ajuste del ISOFIX y separe la base del asiento del coche.
- 19 Pulse el botón de giro para girar y facilitar la carga y descarga lateral del niño y, a continuación, gire hacia atrás hasta la dirección que desee.
- 20 Presione el botón de ajuste del ISOFIX para ajustar la silla al espacio disponible en el vehículo y al tamaño del niño.
- 21 Los conectores ISOFIX deberán estar anclados y bloqueados en los puntos de anclaje ISOFIX. La pata de apoyo debe estar instalada correctamente con el indicador en verde.

Después de colocar al niño en el asiento, compruebe si los tirantes del arnés están a la altura adecuada.

- 22 Pulse el botón de ajuste del arnés y tire al mismo tiempo de los tirantes hasta que la longitud sea la adecuada.
- 23 Desbloquee la hebilla de los arneses pulsando el botón rojo.
- 24 Fije las lengüetas a ambos lados de la silla para que colocar al niño sea más cómodo.

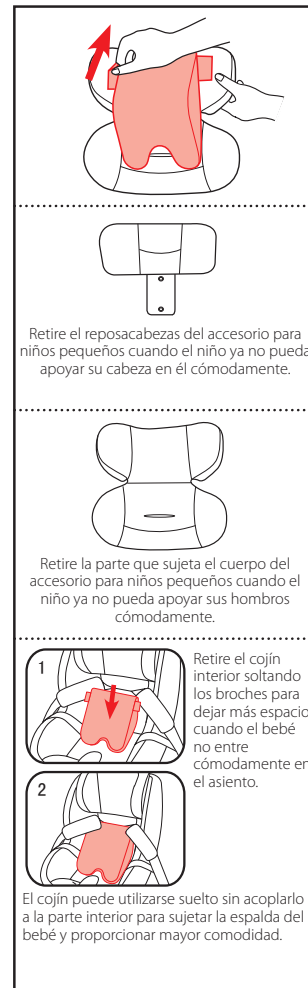
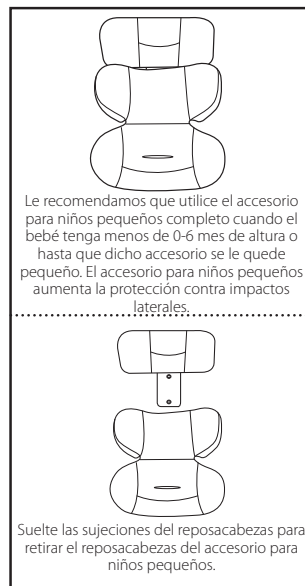

- 25** El reductor está concebido para proteger a los niños.

Coloque al niño en el sistema de retención infantil y pase ambos brazos por los arneses.

Después de sentar al niño, vuelva a comprobar si los arneses de los hombros están a la altura adecuada.

- 26** Enganche la hebilla.

- 27** Tire de la cinta de ajuste y ténsela de forma que la longitud sea la adecuada para garantizar que el niño quede correctamente sujeto.

Asegúrese de que el espacio entre el niño y los tirantes del arnés sea aproximadamente del grosor de una mano de lado.

Si los pasos **22** **23** **24** se llevan a cabo al bajar al niño en el destino, el arnés quedará preparado para subir al niño cuando regrese al vehículo.

## Uso a favor de la marcha

**(Modo orientado hacia adelante/ para niños con un peso de entre 9 y 18 kg/de 9 mes a 4 años de edad)**

Consulte las imágenes **28** - **35**

Instale el sistema de retención infantil en el asiento del vehículo y, a continuación, coloque al niño en el sistema de retención infantil.

**4** - **9**

- 28** Presione el botón de ajuste del ISOFIX y separe la silla del asiento del coche.

- 29** Pulse el botón de giro para girar y facilitar la carga y descarga lateral del niño y, a continuación, vuelva a girar hacia adelante hasta la dirección que desee.

- 30** Presione el botón de ajuste del ISOFIX para ajustar la silla al asiento del vehículo.

- 31** Los conectores ISOFIX deberán estar acoplados y bloqueados en los puntos de anclaje ISOFIX. La pata de apoyo debe estar instalada correctamente con el indicador en verde.

Después de colocar al niño en el asiento, compruebe si los tirantes del arnés están a la altura adecuada.

- 32** Pulse el botón de ajuste del arnés y tire al mismo tiempo de los tirantes hasta que la longitud sea la adecuada.

- 33** Desbloquee la hebilla de los arneses pulsando el botón rojo.

- 34** Fije las lengüetas de la hebilla a ambos lados de la silla para que colocar al niño en la silla sea más cómodo.

Cuando instale el sistema de retención infantil en el modo orientado hacia adelante, no utilice el reductor.

Coloque al niño en el sistema de retención infantil y pase ambos brazos por los arneses. Cierre la hebilla.

Después de sentar al niño, vuelva a comprobar si los tirantes del arnés están a la altura adecuada.

- 35** Tire de la cinta de ajuste y ténsela de forma que la longitud sea la adecuada para garantizar que el niño quede perfectamente sujeto.

Asegúrese de que el espacio entre el niño y los tirantes del arnés sea aproximadamente del grosor de una mano puesta de lado.

Si los pasos **32** **33** **34** se llevan a cabo al bajar al niño en el destino, el arnés quedará preparado para subir al niño cuando regrese al vehículo.

## Desmontaje de la tapicería

Consulte las imágenes **36** - **43**

- 36** Pulse el botón rojo para soltar la hebilla del arnés.

Siga los pasos **37** - **43** para desmontar la tapicería.

Para volver a montar la tapicería, repita los pasos anteriores en orden inverso.

## Cuidados y mantenimiento

Después de retirar la cuña del reductor, guárdela en un lugar donde el niño no pueda acceder.

Lave la tapicería y el acolchado interior con agua fría a 30°C como máximo.

No planche la tapicería.

No limpie en seco ni utilice lejía para lavar la tapicería.

No utilice detergentes sin diluir, gasolina u otros disolventes orgánicos para limpiar el sistema de retención infantil y la base. Si lo hace, puede dañar el sistema de retención infantil.

No retuerza la tapicería ni el acolchado interno para escurrirlos. Podrían quedar arrugas.

Deje secar la tapicería y el acolchado interno en un lugar alejado de la luz directa del sol.

Retire a silla del asiento del vehículo cuando no vaya a utilizarla durante un periodo prolongado de tiempo. Deje el dispositivo de sujeción para niños en un lugar fresco y seco donde el niño no pueda acceder.

No manipule los conectores del arnés durante la limpieza.

**gracobaby.eu**

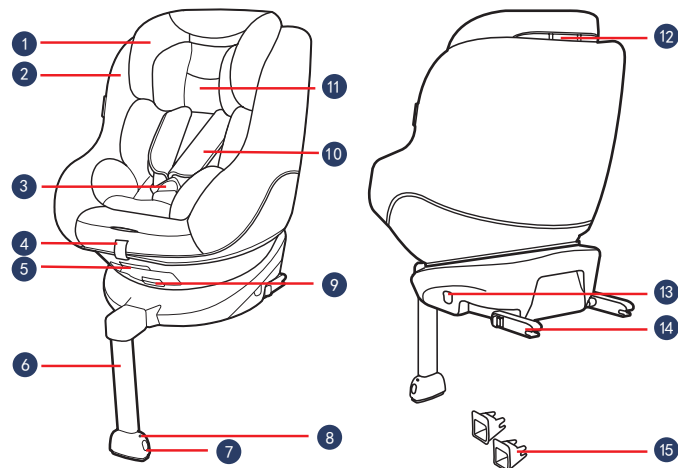

- 1 Suporte de Cabeça
- 2 Almofada do assento
- 3 Fivela
- 4 Rede de Ajuste
- 5 Botão de Ajuste de Cinto
- 6 Carga da perna
- 7 Botão de Ajuste de Carga da Perna
- 8 Carga da perna
- 9 Botão da Alça
- 10 Arnês de Ombro
- 11 Encaixe Infantil

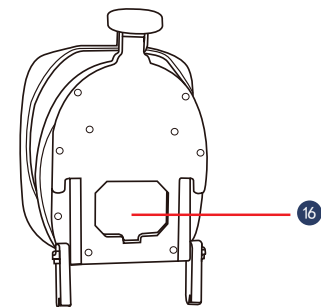

- 12 Alavanca de ajuste do suporte para cabeça
- 13 Botão Ajustador ISOFIX
- 14 Conector ISOFIX
- 15 Guias ISOFIX
- 16 Armazenamento do manual de instruções

## PT **IMPORTANTE**

**LEIA ATENTAMENTE ESTAS INSTRUÇÕES ANTES DE UTILIZAR O PRODUTO E GUARDE-AS PARA REFERÊNCIA FUTURA. A SEGURANÇA DA CRIANÇA PODE SER AFETADA SE NÃO SEGUIR ESTAS INSTRUÇÕES.**



### **IMPORTANTE, GUARDAR PARA REFERÊNCIA FUTURA: LER ATENTAMENTE.**

NENHUMA cadeirinha pode garantir proteção total contra lesões em um acidente. No entanto, o bom uso deste sistema de retenção para crianças vai reduzir o risco de ferimentos graves ou morte para o seu filho.

A criança deve ter peso inferior a 18kg (aproximadamente 4 anos de idade ou menos).

NÃO permita que os cintos da criança fiquem torcido, mantenha-os planos.

NÃO utilize o modo virado para frente antes que a criança atinja o peso de 9kg. Mantenha o seu filho virado para trás, enquanto possível, pois virado para trás é a posição mais segura.

NÃO instale ou utilize este sistema de retenção para crianças sem seguir as instruções e avisos deste manual,

ou você pode colocar o seu filho em grave risco de lesão ou morte.

NÃO faça qualquer alteração nesta cadeirinha ou use-a juntamente com componentes de outros fabricantes.

NÃO utilize este sistema de retenção para crianças se estiver danificado ou com falta de peças.

NÃO deixe o seu filho em roupas enroladas quando usando este sistema de retenção para crianças em modo virado para trás ou para frente, pois isso pode impedir o seu filho seja correta e firmemente preso pelo cintos de ombro e entre as coxas.

Quando usar este sistema de retenção para crianças em modo virado para trás ou para frente, o cinto deve ser usado corretamente, e certifique-se de que o cinto subabdominal não está acima da pelve da criança.

NÃO deixe este sistema de retenção para crianças solto em seu veículo porque uma cadeirinha solta pode ser jogada ao redor e pode ferir os ocupantes em um curva fechada, parada súbita ou colisão. Remova-o se não estiver em uso regular.

NUNCA deixe a criança sem vigilância com este sistema de retenção infantil.

Por favor, não use este assento de carro se o assento do carro caiu de uma altura significativa, bateu no chão a uma velocidade considerável,

ou tem sinais visíveis de danos. Nós não somos responsáveis pela substituição se o assento de carro foi danificado nestas condições anormais. Um assento de carro novo deverá ser comprado quando qualquer uma das condições acima ocorrer.

NUNCA instale esta cadeirinha infantil em qualquer assento de veículo equipado com airbags de segurança quando usando o modo virado para trás.

NUNCA use uma cadeirinha de segunda-mão ou um sistema de retenção para crianças cuja história você não sabe porque elas podem ter danos estruturais que comprometem a segurança do seu filho.

Por favor, mantenha sua cadeirinha infantil afastada da luz do sol de outro modo ele pode ficar quente para a pele da criança.

NÃO utilize esta cadeirinha infantil para crianças como uma cadeira normal, pois ela tende a cair e machucar a criança.

NÃO utilize esta cadeirinha infantil sem as partes macias.

As partes macias não devem ser substituídas por nada além do recomendado pelo fabricante, pois constituem uma parte integrante do desempenho da cadeirinha.

NÃO coloque nada diferente além das peças macias recomendadas neste sistema de retenção para crianças.

NÃO coloque itens soltos dentro do veículo, pois eles podem ser arremessados e podem ferir os ocupantes em curvas acentuadas, paradas repentinas ou colisões.

Não coloque outros itens na parte superior do assento infantil que está a mala do carro para evitar danos.

Não deixe que os cintos ou fivelas da cadeirinha infantil fiquem emperrados ou presos no assento do veículo ou porta.

NÃO continue a usar este sistema de retenção para crianças depois que ele sofreu um violento acidente. Substitua imediatamente, pois pode ter danos estruturais invisíveis do acidente.

Remova a cadeirinha infantil do assento do veículo quando não estiver usando-o por um longo período.

Para evitar asfixia, retire o saco de plástico e materiais de embalagem antes de usar este produto. O saco plástico e materiais de embalagem devem, então, ser mantidos afastados de bebês e crianças.

Consulte o vendedor para assuntos relacionados a manutenção, reparos e substituição de peças.

Não coloque objetos na área de carga da perna da frente a sua base. NÃO carregue esta cadeirinha infantil com uma criança nela.

Verifique com frequência as guias ISOFIX para sujeira e limpe-as, se necessário. A confiabilidade pode ser efetuada pela entrada de sujeira, poeira, partículas de alimento etc.

NÃO utilize qualquer ponto de contato de sustentação de carga além daqueles descritos nas instruções e marcados na cadeirinha infantil.

Instalação correta só é permitida pelo uso dos conectores ISOFIX.

NÃO instale esta cadeirinha infantil sob as seguintes condições:

1. Assentos do veículo com o cinto de cintura ou cinto de 3 pontos.
2. Assentos de veículos virados para a lateral ou para trás com relação à direção de curso do veículo.
3. Assentos do veículo móveis durante a instalação.

## Informações sobre o produto

1. De acordo com a Regulamentação UN ECE R44.04, o dispositivo de retenção é um sistema ISOFIX de classe A, C, D de retenção para crianças da

categoria semiuniversal.

2. Em caso de dúvida, consulte o fabricante ou revendedor do dispositivo de retenção para crianças.

### Para instalação com sistema ISOFIX

Este é um SISTEMA ISOFIX DE RETENÇÃO PARA CRIANÇAS. Está aprovado ao abrigo da série de emendas da regulamentação UN ECE 44, 04 para utilização geral em veículos com sistemas de fixações ISOFIX.

Este dispositivo é adequado para veículos com lugares sentados aprovados como lugares ISOFIX (como indicado no manual do veículo), dependendo da categoria do dispositivo de retenção para crianças e da fixação. Em caso de dúvida, consulte o fabricante do dispositivo de retenção para crianças ou o fabricante do veículo.

Este dispositivo pode ser utilizado nas categorias ISOFIX A, C, D.

**Adequado para** Crianças com peso inferior a 18 kg

**Grupo de massa** Grupo 0+/1

**Materiais** Plástico, metal, tecido

**N.º de patente** Patente pendente

## Cuidados na instalação

Ver imagens 1 - 3

- 1 NÃO instale este dispositivo de retenção para crianças em bancos de veículo virados para o lado ou para a retaguarda em relação à direção de deslocação do veículo.

Recomendamos que instale este dispositivo de retenção para crianças no banco traseiro do veículo.

NÃO instale este dispositivo de retenção para crianças em banco de veículos em movimento.

- 2 NÃO coloque o dispositivo de retenção para crianças virado para a retaguarda num banco dianteiro com airbag, porque poderão ocorrer lesões graves ou mesmo a morte. Consulte o manual do veículo para obter mais informações.

- 3 Este dispositivo de retenção para crianças é adequado para bancos de veículos com pontos de fixação ISOFIX.

## Instalação com base

Ver imagens 4 - 13

- 4 Encaixe os guias ISOFIX nos pontos de fixação ISOFIX.

Os guias ISOFIX podem proteger a superfície do banco do veículo contra roturas. Também servem para guiar os conectores ISOFIX.

- 5 Depois de colocar a base no assento do veículo, puxe a perna de carga para baixo ao assoalho.

- 6 Há 10 posições ajustáveis para ISOFIX. Pressione o botão ajustador ISOFIX para estender o ISOFIX.

- 7 Certifique-se de que ambos os conectores ISOFIX estão firmemente conectados aos seus pontos de fixação ISOFIX. As cores dos indicadores em ambos os conectores ISOFIX devem ser completamente verdes.

Se uma instalação ou mais espaço de for necessário, então pressione o botão ajustador 6 -1 ISOFIX e empurre para ajustar.

- 7
- 8 Depois de anexar o ISOFIX, puxe a perna de carga para baixo ao assoalho.

- 9 Quando o indicador de carga da perna mostrar verde significa que está instalado corretamente. Aperte o botão de liberação de



carga de perna, então ajuste o comprimento da carga de perna.

A carga da perna tem 12 posições. Quando o indicador de carga da perna aparece vermelho ele mostra que a carga da perna está na posição errada.

Certifique-se de que a carga de perna está totalmente contato com o piso do veículo. Vermelho significa que está instalado incorretamente.

- 10 Verifique se a base está firmemente instalada, puxando a ambos os conectores ISOFIX.

Os conectores ISOFIX deve ser presos e travados no pontos de fixação ISOFIX.

A perna da carga deve ser instalada corretamente com indicador verde.

Por favor consulte o modo virado para trás e modo de posições inclinadas na seção para utilizar o sistema de retenção para crianças.

- 11 Para remover do veículo pressione o botão ajustador ISOFIX e puxe a base para trás do assento
- 12 Então pressione e solte os conectores do veículo ISOFIX.

- 13 Para evitar danos durante o trânsito, pressione o botão ajustador ISOFIX e dobre o conector completamente.

## Ajuste de Inclinação

Ver imagens 14

- 14 Aperte o botão de ajuste do encosto, para ajustar o assento para a posição apropriada.

Por favor, verifique novamente a perna de carga após reclinar.

Há 5 posições de inclinação para modo de virado para trás e 5 posições de inclinação para o modo virado para frente.

## Ajuste de altura

para Suporte de cabeça e Cinto de ombro

Ver imagens 15 - 17

Por favor ajuste o apoio da cabeça e verifique se o cinto de ombro está na altura correta conforme a figura 15.

Quando usado no modo virado para trás, as aberturas dos cintos de ombro devem ficar com ou apenas acima dos ombros da criança.

Quando usado no modo virado para frente, as aberturas dos cintos de ombro devem ficar com ou apenas abaixo dos ombros da criança.

- 16 Aperte a alavanca de ajuste do suporte de cabeça, ao puxar ou empurrar o suporte de cabeça até que se encaixe em uma das 6 posições. 17

## Usando o Modo Virado para Trás

(Modo de Costas/para Criança entre 18kg / Recém-nascido - 4 anos)

Ver imagens 18 - 27

Por favor, instale a cadeirinha infantil no assento posterior do veículo e depois coloque a criança na cadeirinha infantil.

4 - 9

- 18 Pressione o botão ajustador ISOFIX e puxe a base para trás do assento.
- 19 Pressione o botão de giro para girar mais fácil o lado carga/descarga da criança e, em seguida, gire de volta para a direção desejada.
- 20 Se uma instalação ou mais espaço de for necessário, então pressione o botão ajustador ISOFIX e empurre para ajustar.

- 21 Os conectores ISOFIX deve ser presos e travados no pontos de fixação ISOFIX.

A perna da carga deve ser instalada corretamente com indicador verde.

Depois que a criança tiver sido posicionada no assento, verifique se a faixa de ombro está na altura correta.

- 22 Pressione o botão de ajuste da tela, enquanto empurra a faixa de ombro no comprimento desejado.
- 23 Desbloqueie o fecho dos cintos pressionando o botão vermelho.
- 24 Prenda as fivelas em ambos os lados do assento para colocar a criança virada para trás no modo mais conveniente.
- 25 Use o assento infantil para proteção da criança.

Coloque a criança na cadeirinha e passe ambos os braços através dos cintos.

Depois que a criança sentada, verificar novamente se o cinto de ombro está na altura correta.

- 26 Prenda a fivela.
- 27 Puxe a rede de ajuste e a ajuste no comprimento apropriado para certificar que seu filho esteja apropriadamente preso.

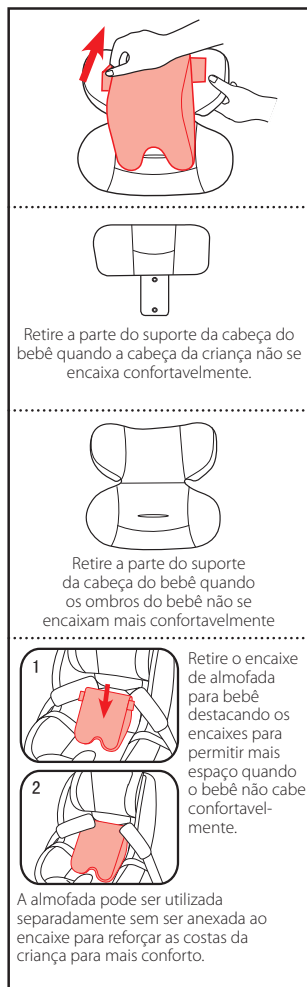

Certifique que o espaço entre a criança e a correia de ombro é de aproximadamente a espessura de uma mão.

Se os passos **22** **23** **24** foram tomados ao chegar seu destino enquanto remove a criança então o cinto será posicionado para que fique fora do caminho e pronto para carregamento após o seu retorno ao veículo.

## Usando o Modo Virado para Trás

(Modo de Frente/para Criança entre 9-18kg / 9 meses-4 anos)

Ver imagens **28** - **35**

Por favor, instale a cadeirinha infantil no assento posterior do veículo e depois coloque a criança na cadeirinha infantil. **4** - **9**

- 28** Pressione o botão ajustador ISOFIX e puxe a base para trás do assento.
- 29** Pressione o botão de giro para girar mais fácil o lado carga/ descarga da criança e, em seguida, gire para frente para a direção desejada.
- 30** Se uma instalação ou mais espaço de for necessário, então pressione o botão ajustador ISOFIX e empurre para ajustar.

- 31** Os conectores ISOFIX deve ser presos e travados no pontos de fixação ISOFIX.

A perna da carga deve ser instalada corretamente com indicador verde.

Depois que a criança tiver sido posicionada no assento, verifique se a faixa de ombro está na altura correta.

- 32** Pressione o botão de ajuste da tela, enquanto empurra a faixa de ombro no comprimento desejado.
- 33** Desbloqueie o fecho dos cintos pressionando o botão vermelho.
- 34** Prenda as fivelas em ambos os lados do assento para colocar a criança virada para frente no modo mais conveniente.

Ao instalar a cadeirinha infantil no modo virado para frente, não use o encaixe infantil.

Coloque a criança na cadeirinha e passe ambos os braços através dos cintos. Prenda a fivela.

Depois que a criança sentada, verificar novamente se o cinto de ombro está na altura correta.

- 35** Puxe a rede de ajuste e a ajuste no comprimento apropriado para certificar que seu filho esteja apropriadamente preso.

Certifique que o espaço entre a criança e a correia de ombro é de aproximadamente a espessura de uma mão.

Se os passos **32** **33** **34** foram tomados ao chegar seu destino enquanto remove a criança então o cinto será posicionado para que fique fora do caminho e pronto para carregamento após o seu retorno ao veículo.

## Separar as partes macias

Ver imagens **36** - **43**

**36** Pressione o botão vermelho para soltar a fivela.

Siga os passos **37** - **43** para soltar os produtos macios.

Para re-anexar os produtos macios repita os passos acima na etapa inversa.

## Cuidado e manutenção dos produtos

Depois de retirar a espuma da inserção, por favor, guarde-a em um lugar onde a criança não pode acessá-la.

Por favor, lave o a cobertura do assento e interior macio e

acolchoado com água fria abaixo de 30°C.

Não passar a ferro as partes macias.

Não usar alvejantes ou limpar a seco as partes macias.

Não use detergente não diluído, gasolina ou outro solvente orgânico para lavar a cadeirinha ou base. Pode danificar a cadeirinha.

Não torça a cobertura do assento e acolchoado interior macio para tentar secar. Poderá deixar a cobertura do assento e acolchoado interior macio com rugas.

Por favor, pendure a cobertura do assento e acolchoado interior macio para secar à sombra.

Remova o assento auxiliar do veículo quando não estiver usando-o por um longo período. Coloque o assento auxiliar em um local seco e fresco, onde seu filho não possa acessá-lo.

Não adultere os conectores do cinto durante a limpeza.

**gracobaby.eu**  
**www.gracobaby.pl**

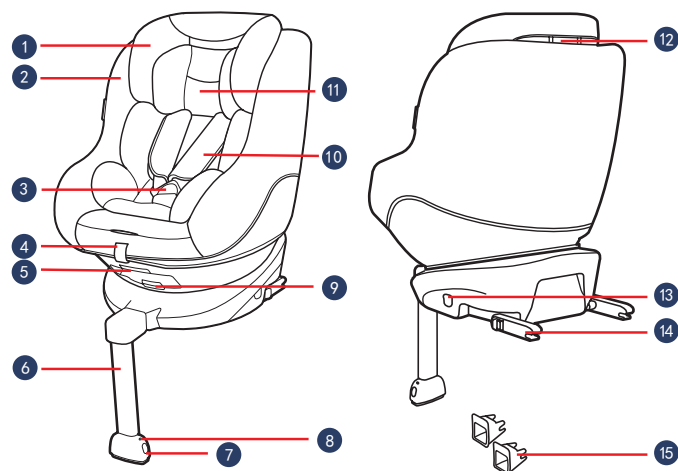

- 1 Oparcie głowy
- 2 Wkładka siedziska
- 3 Sprzączka
- 4 Regulacja upręży
- 5 Przycisk regulacji rozłożenia
- 6 Wspornik obciążenia
- 7 Przycisk regulacji wspornika obciążenia
- 8 Wskaźnik wspornika obciążenia
- 9 Przycisk obrotowy
- 10 Pas na ramiona
- 11 Wkładka dla niemowlęcia

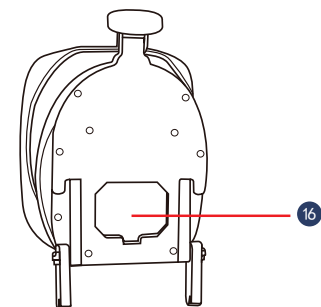

- 12 Dźwignia regulacji oparcia głowy
- 13 Przycisk regulacji ISOFIX
- 14 Złącze ISOFIX
- 15 Prowadnice ISOFIX
- 16 Przechowywanie instrukcji

## PL WAŻNE

PRZED UŻYCIEM FOTELIKA PROSIMY ZAPOZNAĆ SIĘ Z ZAWIERAJĄCĄ WAŻNE INFORMACJE INSTRUKCJĄ I ZACHOWAĆ JĄ NA PRZYSZŁY UŻYTEK. CZYTAJ UWAGNIE. NIEPRZESTRZEGANIE TYCH INSTRUKCJI MOŻE SPOWODOWAĆ NARAŻENIE BEZPIECZEŃSTWA TWOJEGO DZIECKA.

**⚠️ OSTRZEŻENIE:**  
**WAŻNE, NALEŻY ZACHOWAĆ DO WYKORZYSTANIA W PRZYSZŁOŚCI. NALEŻY PRZECZYTAĆ UWAGNIE.**

ŻADEN fotelik samochodowy dla dziecka nie gwarantuje pełnego zabezpieczenia przed obrażeniami w wypadku. Jednakże prawidłowe używanie tego fotelika samochodowego ogranicza ryzyko odniesienia poważnych obrażeń lub śmierci dziecka.

Fotelik jest przeznaczony dla dzieci o masie ciała poniżej 18 kg (około 4 lat lub mniej).

Pasy fotelika NIE POWINNY być powykręcane, tylko płaskie.

Fotelika NIE NALEŻY ustawiać przodem do kierunku jazdy, dopóki waga dziecka nie przekroczy 9 kg. Dopóki jest to możliwe, dziecko należy usadzać tyłem do

kierunku jazdy, ponieważ jest to najbezpieczniejsza pozycja.

NIE należy instalować lub używać tego fotelika samochodowego dla dziecka, bez zastosowania się do instrukcji i ostrzeżeń znajdujących się w tym podręczniku, w przeciwnym razie, dziecko może zostać narażone na poważne obrażenia lub śmierć.

NIE NALEŻY wykonywać żadnych modyfikacji fotelika ani używać go z częściami składowymi innych producentów.

NIE NALEŻY używać tego fotelika, jeśli jest uszkodzony lub gdy brakuje pewnych części.

NIE NALEŻY wkładać do fotelika dziecka w beciku, zarówno w ułożeniu przodem, jak i tyłem do kierunku jazdy, ponieważ może to uniemożliwić prawidłowe i bezpieczne zamocowanie pasów na ramionach i uprząży pomiędzy udami.

Fotelik, ustawiony zarówno przodem, jak i tyłem do kierunku jazdy, wymaga prawidłowego założenia uprząży. Należy się upewnić, że pas biodrowy nie znajduje się powyżej miednicy dziecka.

Fotelika NIE NALEŻY pozostawiać w pojeździe bez zamocowania, ponieważ niezamocowany fotelik może być miotany w kabinie i może spowodować obrażenia pasażerów

podczas nagłego skrętu, nagłego zatrzymania lub kolizji. Jeśli nie jest regularnie używany, fotelik samochodowy dla dzieci należy wyjąć.

NIGDY nie należy pozostawiać dziecka w foteliku samochodowym bez nadzoru.

Nie używaj tego fotelika samochodowego w przypadku, jeśli spadł on ze znacznej wysokości, uderzył ze znaczną prędkością o grunt lub posiada widoczne ślady uszkodzeń. Nie bierzemy odpowiedzialności w postaci wymiany fotelika samochodowego, jeśli został on uszkodzony w wyniku powyższych okoliczności. W takim przypadku użytkownik musi zakupić nowy fotelik.

NIGDY NIE należy instalować fotelika na siedzeniach wyposażonych w poduszki powietrzne tyłem do kierunku jazdy.

NIGDY nie należy zakładać używanego fotelika samochodowego dla dziecka, którego historia nie jest znana, ponieważ może on mieć uszkodzenia strukturalne, niebezpieczne dla dziecka.

Fotelik samochodowy dla dziecka należy chronić przed silnym światłem słonecznym, w przeciwnym razie może być zbyt gorący dla skóry dziecka.

Fotelika samochodowego NIE NALEŻY używać jako zwykłego fotela, ponieważ może się on przewrócić i spowodować obrażenia dziecka.

NIE NALEŻY używać fotelika bez miękkich wkładek.

Miękkich wkładek nie należy zastępować innymi niż zalecane przez producenta, ponieważ stanowią integralną część fotelika i decydują o jego skuteczności.

Do fotelika NIE NALEŻY wkładać niczego innego poza oryginalnymi miękkimi wkładkami.

NIE NALEŻY wkładać niezabezpieczonych przedmiotów do pojazdu, ponieważ mogą one być miotane wewnątrz kabiny i mogą spowodować obrażenia pasażerów podczas nagłego skrętu, nagłego zatrzymania lub kolizji.

Na foteliku zamontowanym w kabinie nie należy układać żadnych innych przedmiotów, a by uniknąć ich uszkodzenia.

Nie wolno dopuszczać do tego, aby uprząż lub sprzączki fotelika zostały przytrzaśnięte przez fotel albo drzwi pojazdu.

NIE należy kontynuować używania tego fotelika samochodowego dla dziecka, jeśli brał udział w wypadku. Należy go natychmiast wymienić, ponieważ wypadek mógł spowodować niewidzialne uszkodzenie struktury.

Ten fotelik samochodowy dla dziecka należy wyjąć z pojazdu, gdy długo nie będzie używany.

Aby uniknąć uduszenia, przed użyciem tego produktu należy usunąć plastikowy worek i materiały pakujące. Plastikowy worek i materiały pakujące należy trzymać z dala od niemowląt i dzieci.

W sprawie konserwacji, naprawy i wymiany części należy kontaktować się ze sprzedawcą.

Nie należy umieszczać żadnych obiektów w miejscu na nogi z przodu podstawy.

NIE należy przenosić fotelika samochodowego z dzieckiem w środku.

Należy często sprawdzać zabrudzenie prowadnic ISOFIX i w razie potrzeby należy je oczyścić. Niezawodność może się zmienić w wyniku zabrudzenia, kurzu, części jedzenia, itd.

NIE należy używać żadnych innych punktów styku przenoszenia obciążenia, niż opisane w instrukcjach i oznaczone na foteliku samochodowym dla dziecka.

Do prawidłowej instalacji konieczne jest użycie złącza ISOFIX.

NIE należy używać tego fotelika samochodowego dla dziecka, w następujących warunkach:

1. Fotele z pasem biodrowym lub pasem 3-punktowym.
2. Fotele pojazdu skierowane bokiem lub tyłem do kierunku jazdy.
3. Fotele przesuwane podczas montażu.

## Informacje o produkcie

1. Zgodnie z Przepisami UN ECE R44.04, fotelik samochodowy dla dziecka, to pół-universalny fotelik samochodowy dla dziecka ISOFIX klasy A, C, D.
2. W przypadku wątpliwości, należy się skonsultować z producentem fotelika samochodowego dla dziecka lub ze sprzedawcą.

### Do instalacji z systemem ISOFIX

To jest SYSTEM FOTELIKA SAMOCHODOWEGO DLA DZIECKA ISOFIX. Posiada on aprobatę przepisów UN ECE 44, seria poprawek 04, do ogólnego używania w pojazdach wyposażonych w systemy kotwienia ISOFIX.

Będzie pasował do pojazdów z pozycjami zaakceptowanymi jako pozycje ISOFIX (zgodnie ze szczegółowym opisem w podręczniku pojazdu), w zależności od kategorii fotelika samochodowego dla dziecka

i mocowania. W przypadku wątpliwości należy się skontaktować z producentem fotelika samochodowego dla dziecka lub z producentem pojazdu.

Klasami rozmiaru ISOFIX, dla których dedykowane jest to urządzenie są A, C i D.

**Odpowiednia dla** Dziecka o masie ciała poniżej 18 kg

**Grupa wagowa** Grupa 0+/1

**Materiały** Plastik, metal, tkaniny

**Nr patentu** Patent zgłoszony

## Uwagi dotyczące montażu

Patrz rysunki 1 - 3

1 NIE należy instalować tego fotelika samochodowego dla dziecka na siedzeniach pojazdu usytuowanych bokiem lub do tyłu w odniesieniu do kierunku jazdy pojazdu.

Zaleca się instalację tego fotelika samochodowego dla dziecka na tylnym siedzeniu pojazdu.

NIE należy instalować tego fotelika samochodowego dla dziecka na przesuwalnych siedzeniach pojazdu podczas instalacji.

2 NIE należy umieszczać skierowanego do tyłu fotelika samochodowego dla dziecka na przednim siedzeniu pojazdu z poduszką powietrzną, ponieważ może to spowodować śmierć lub poważne obrażenia. Dalsze informacje znajdują się w podręczniku właściciela pojazdu.

3 Ten fotelik samochodowy dla dziecka nadaje się do używania na siedzeniach pojazdów z punktami kotwiącymi ISOFIX.

## Montaż z podstawą

Patrz rysunki 4 - 13

4 Dopasuj prowadnice ISOFIX do punktów kotwienia ISOFIX.

Prowadnice ISOFIX mogą zabezpieczyć powierzchnie siedzenia pojazdu przed wytarciem. Mogą one także prowadzić złącza ISOFIX.

5 Po ustawieniu podstawy na siedzisku fotela opuść wspornik obciążenia w dół aż do podłogi.

6 Istnieje 10 pozycji regulacji złącza ISOFIX. Naciśnij przycisk regulacji ISOFIX w celu zwiększenia długości złącza ISOFIX.

7 Upewnij się, że obydwa złącza ISOFIX są dobrze zamocowane

do mocowań ISOFIX w fotelu pojazdu. Kolory wskaźników na obydwu złączach ISOFIX powinny być całkowicie zielone.

Jeśli wymagane jest ściślejsze zainstalowanie lub zwiększenie przestrzeni kabiny, wówczas naciśnij przycisk regulacji ISOFIX

**6** -1 pchnij, aby dostosować.

**8** Po zatrzasknięciu mocowania ISOFIX opuść wspornik obciążenia w dół aż do podłogi.

**9** Kiedy wskaźnik wspornika obciążenia ma kolor zielony, wspornik jest zamontowany prawidłowo. Wyciśnij przycisk uwalniający podpórkę podłogową, a następnie dostosuj długość podpórki podłogowej.

Wspornik obciążenia ma 12 pozycji. Gdy wskaźnik wspornika obciążenia ma czerwony kolor, oznacza to, że wspornik obciążenia znajduje się w nieprawidłowej pozycji.

Upewnij się, że wspornik obciążenia dotyka podłogi pojazdu. Kolor czerwony oznacza nieprawidłową instalację fotelika.

**10** Sprawdź, czy podstawa jest dobrze zamontowana, mocno

ciągnąc w miejscu obu złączy ISOFIX.

Złącza ISOFIX muszą być podłączone i zatrzasknięte w mocowaniach ISOFIX fotela.

Wspornik obciążenia musi być zainstalowany prawidłowo, ze wskazaniem zielonego koloru.

Opis montażu tyłem do kierunku jazdy i w pozycji pochylonej do tyłu znajduje się w odpowiednich rozdziałach tej instrukcji.

**11** W celu usunięcia fotelika z pojazdu wciśnij przycisk regulacji ISOFIX i usuń bazę z siedzenia pojazdu.

**12** Następnie wciśnij i zwolnij złącza ISOFIX z systemem ISOFIX pojazdu.

**13** Wsuń, aby zapobiec uszkodzeniu. Naciśnij przycisk regulacji ISOFIX i złóż złącze całkowicie.

## Regulacja nachylenia

Parz rysunki **14**

**14** Aperte o botão de ajuste do encosto, i ustaw odpowiednią pozycję fotelika.

Po zakończeniu regulacji

sprawdź ponownie pozycję wspornika obciążenia.

Dla każdej z dwóch orientacji względem kierunku jazdy jest 5 stopni nachylenia.

## Regulacja wysokości

dla oparcia głowy i uprząży na ramiona

Parz rysunki **15** - **17**

Wyreguluj oparcie głowy i sprawdź, czy uprząż na ramiona znajduje się na prawidłowej wysokości, zgodnie z rysunkami **15**.

W przypadku użycia fotelika w trybie tyłem do kierunku jazdy pasy naramienne muszą być ustawione na wysokości równej ramionom dziecka.

W przypadku użycia fotelika w trybie przodem do kierunku jazdy pasy naramienne muszą być ustawione na wysokości równej ramionom dziecka.

**16** Ściśnij dźwignię regulacji oparcia głowy, a w międzyczasie pociągnij oparcie głowy w górę lub dociśnij je w dół, aż do zatrzasknięcia w jednej z 6 pozycji. **17**

## Ułożenie tyłem do kierunku jazdy

(Ułożenie tyłem do kierunku jazdy/dla dzieci o wadze poniżej 18 kg/norowrodki - 4 lata)

Parz rysunki **18** - **27**

Zamontuj fotelik na tylnym siedzeniu pojazdu i umieść dziecko w foteliku samochodowym. **4** - **9**

**18** Wciśnij przycisk regulacji ISOFIX i usuń bazę z siedzenia pojazdu.

**19** Wciśnij przycisk obrotowy i obróć fotelik, by ułatwić sobie włożenie lub wyjęcie dziecka, po czym obróć fotelik z powrotem.

**20** Jeśli wymagane jest ściślejsze zainstalowanie lub zwiększenie przestrzeni kabiny, wówczas naciśnij przycisk regulacji ISOFIX i pchnij, aby dostosować.

**21** Złącza ISOFIX muszą być podłączone i zatrzasknięte w mocowaniach ISOFIX fotela.

Wspornik obciążenia musi być zainstalowany prawidłowo, ze wskazaniem zielonego koloru.

Po umieszczeniu dziecka w foteliku sprawdź, czy uprząż na ramiona jest na prawidłowej wysokości.

- 22 Pociągnij regulator uprząży, wyciągając jednocześnie uprząż do prawidłowej długości.
- 23 Zwolnij sprzączkę uprząży naciskając czerwony przycisk.
- 24 Zamocuj klamry po obu stronach siedzenia, aby umieszczenie dziecka w trybie tyłem do kierunku jazdy uczynić bardziej wygodnym.
- 25 Wkładka dla niemowląt zwiększa bezpieczeństwo dziecka.

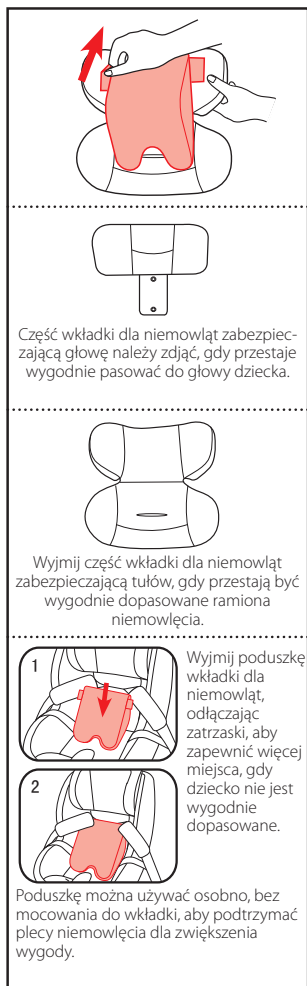
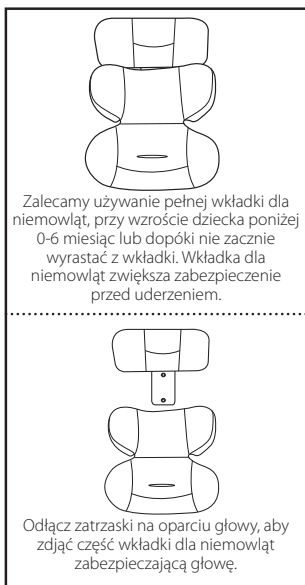

Włóż dziecko do fotelika i przełóż jego oba ramiona przez uprząż. Po posadzeniu dziecka, sprawdź ponownie, czy uprząż na ramiona ma prawidłową wysokość.

- 26 Zapnij sprzączkę.
- 27 Pociągnij w dół regulator uprząży i wyreguluj do prawidłowej długości zapewniającej wygodę i bezpieczeństwo dziecka.

Upewnij się, że odległość między dzieckiem i uprzążą na ramiona jest w przybliżeniu równa grubości jednej dłoni.

Jeśli po dotarciu na miejsce i wyjęciu dziecka wykonane zostaną czynności 22 23 24 uprząż będzie odsunięta i gotowa do włożenia dziecka po powrocie do pojazdu.

## Ułożenie przodem do kierunku jazdy

(Tryb skierowania do przodu/dla dzieci o masie ciała w zakresie 9-18 kg/dzieci w wieku 9 miesiąc-4 lata)

Parz rysunki 28 - 35

Zainstaluj fotelik na siedzeniu pojazdu, a następnie umieść dziecko w foteliku samochodowym.

- 4 - 9
- 28 Wciśnij przycisk regulacji ISOFIX i wyjmij bazę z siedziska.

29 Wciśnij przycisk obrotowy i obróć fotelik, by ułatwić sobie włożenie lub wyjęcie dziecka, po czym obróć fotelik z powrotem.

30 Jeśli wymagane jest ściślejsze zainstalowanie lub zwiększenie przestrzeni kabiny, wówczas naciśnij przycisk regulacji ISOFIX i pchnij, aby dostosować.

31 Złącza ISOFIX muszą być podłączone i zatrzasknięte w mocowaniach ISOFIX fotela. Wspornik obciążenia musi być zainstalowany prawidłowo, ze wskazaniem zielonego koloru.

Po umieszczeniu dziecka w foteliku sprawdź, czy uprząż na ramiona jest na prawidłowej wysokości.

32 Pociągnij regulator uprząży, wyciągając jednocześnie uprząż do prawidłowej długości.

33 Zwolnij sprzączkę uprząży naciskając czerwony przycisk.

34 Zamocuj klamry po obu stronach siedzenia, aby umieszczenie dziecka w trybie tyłem do kierunku jazdy uczynić bardziej wygodnym.

Podczas instalacji fotelika przodem do kierunku jazdy nie należy używać wkładki dla niemowlęcia.

Włóż dziecko do fotelika i przełóż jego oba ramiona przez uprząż. Zapnij sprzączkę.

Po posadzeniu dziecka, sprawdź ponownie, czy uprząż na ramiona ma prawidłową wysokość.

**35** Pociągnij w dół regulator uprząży i wyreguluj do prawidłowej długości zapewniającej wygodę i bezpieczeństwo dziecka.

Upewnij się, że odległość między dzieckiem i uprzążą na ramiona jest w przybliżeniu równa grubości jednej dłoni.

Jeśli po dotarciu na miejsce i wyjęciu dziecka wykonane zostaną czynności

**32 33 34** uprząż będzie odsunięta i gotowa do włożenia dziecka po powrocie do pojazdu.

## Odłączanie miękkich elementów

Parz rysunki **36 - 43**

**36** Naciśnij czerwony przycisk, aby zwolnić sprzączkę.

Wykonaj kroki **37 - 43** aby wyjąć miękkie wkładki.

Aby ponownie założyć miękkie wkładki, należy wykonać te same kroki w odwrotnej kolejności.

## Pielęgnacja i konserwacja wkładek

Po wyjęciu klina z wkładki należy ją przechować w miejscu, gdzie nie ma dostępu dziecko.

Pokrowiec siedzenia i obicie wewnętrzne należy myć zimną wodą o temperaturze poniżej 30°C.

Nie należy prasować miękkich elementów.

Nie należy wybielać lub czyścić na sucho miękkich elementów.

Nie należy myć fotelika ani podstawy za pomocą nierozcieńczonych detergentów, benzyny ani innych rozpuszczalników organicznych. Mogą one spowodować uszkodzenie fotelika samochodowego dla dziecka.

Nie należy wykręcać pokrowca ani wnętrza wkładki w celu wysuszenia. Może to spowodować ich zagniecenia.

Pokrowiec siedzenia i obicie wewnętrzne należy ręcznie wysuszyć w cieniu.

Fotelik samochodowy dla dziecka i podstawę należy wyjąć z pojazdu, gdy długo nie będą używane. Fotelik samochodowy należy przechowywać w chłodnym, suchym miejscu niedostępnym dla dziecka.

Podczas czyszczenia nie należy manipulować przy sprzączkach uprząży.

**gracobaby.eu**

**www.gracobaby.pl**



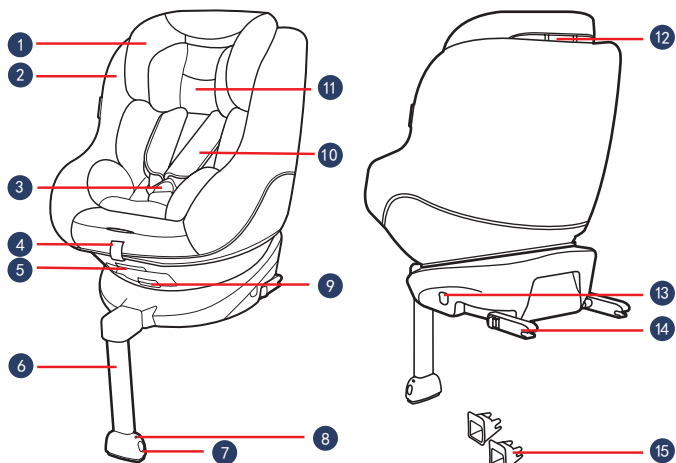

- 1 Hlavová opěrka
- 2 Potah autosedačky
- 3 Spona
- 4 Nastavovací popruh
- 5 Tlačítko nastavení sklonu
- 6 Opěrná noha
- 7 Nastavovací tlačítko opěrné nohy
- 8 Indikátor opěrné nohy
- 9 Tlačítko otáčení
- 10 Ramenní popruh
- 11 Vnitřní vložka

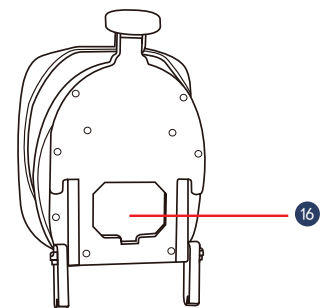
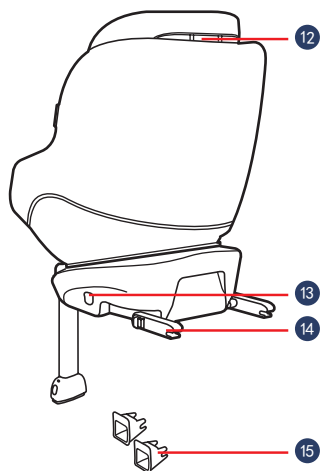

- 12 Tlačítko nastavení výšky opěrky hlavy
- 13 Tlačítko nastavení ISOfixu
- 14 Konektory ISOfix
- 15 Vodiče ISOfixu
- 16 Přihrádka na návod

## CZ DŮLEŽITÉ

**PŘED POUŽITÍM SI POZORNĚ PŘEČTĚTE TYTO POKYNY A USCHOVEJTE JE PRO BUDOUCÍ POUŽITÍ. V PŘÍPADĚ NEDODRŽENÍ TĚCHTO POKYŇŮ MŮŽE DOJÍT K OHROŽENÍ BEZPEČNOSTI VAŠEHO DÍTĚTE.**

**VAROVÁNÍ:**  
**DŮLEŽITÉ, USCHOVEJTE PRO BUDOUCÍ POUŽITÍ: POZORNĚ ČTĚTE.**

Odstraňte veškeré plastové obaly z dosahu dětí, hrozí nebezpečí udušení!

Před upevněním Vaší autosedačky do vozu si pečlivě přečtete tyto instrukce.

Pamatujte nesprávná instalace může být nebezpečná.

Tato dětská autosedačka je vhodná pro děti o hmotnosti do 18 kg (přibližně do 4 let).

Pásy musí být napnuté a nesmí být překrouceny.

Autosedačka je určena k použití výhradně ve vozidlech, a proto ji nepoužívejte k jiným účelům.

Nikdy nenechávejte dítě v autosedačce bez dozoru.

Pokud autosedačku nepoužíváte, uložte ji na bezpečné místo.

Nikdy nepoužívejte autosedačku

bez potahu. Vždy používejte textilní potah a polstry na pásech, jež jsou v základní výbavě autosedačky, mají vliv na bezpečnost vašeho dítěte.

Potah je nedílnou součástí autosedačky.

Nikdy nepoužívejte autosedačku, která je nekompletní, nebo poškozená.

Uložte tyto pokyny na bezpečné místo, nejlépe k autosedačce nebo ve voze tak, abyste je v případě potřeby snadno našli.

Vždy, když posadíte dítě do autosedačky, zkontrolujte, že bezpečnostní popruh je správně nastaven, zapínání pásu je správně zacvaknuté a pás není překroucený.

Vnitřek vozu se může velmi zahřát, když vůz stojí na přímém slunci. Proto doporučujeme přikrýt autosedačku např. osuškou, když ji nepoužíváte.

Správná montáž autosedačky je pouze pomocí systému Isofix.

Tím zabráníte zahřátí části autosedačky, které by mohly způsobit popálení dítěte.

Pravidelně kontrolujte stav opotřebení autosedačky, zejména potahu.

Zajistěte, aby zavazadla nebo jiné těžké nebo ostré předměty, které jsou ve voze, byly bezpečně upevněny a uloženy.

Volně se pohybující předměty mohou pasažéry v případě nehody poranit.

Pokud cestujete s dalšími pasažéry, kteří obsadí přední i zadní místa, lehčí pasažér by měl sedět vzadu ve voze a těžší pasažér na předním místě spolujezdce.

Po nehodě musí být autosedačka vyměněna. Ačkoliv může vypadat neporušeně, nemusí v případě další nehody ochránit vaše dítě tak jak by měla.

Nikdy nedávejte tuto autosedačku dalším osobám bez tohoto návodu.

Nikdy nepoužívejte autosedačku z druhé ruky, nebo autosedačku, jejíž historii neznáte, nebo je li po nehodě.

Vždy používejte autosedačku výhradně v souladu s tímto návodem.

Nepoužívejte jiná místa k uchycení, než ta popsána v tomto návodu.

Nikdy nejezděte s nepřipoutanou autosedačkou.

Nedovolte, aby došlo k přiskřípnutí pásu do dveří, nebo dalších částí automobilu.

Nepoužívejte pás, který je jakkoliv poškozený.

Poutání po směru jízdy je možné pouze pro děti vážící více než 9 kg. Připravujte dítě proti směru jízdy tak dlouho, jak je to jen možné, protože cestování proti směru jízdy je pro dítě

bezpečnější.

Nepoužívejte pro dítě příliš vrstev nebo nepadnoucí oblečení, může to ovlivnit správnou funkci postroje.

Neprovádějte žádné úpravy na sedačce. Používejte pouze díly schválené výrobcem.

Nepoužívejte sedačku na sedadle s aktivním čelním airbagem.

Nikdy nevkládejte žádné dodatečné vložky.

Nikdy nepřenášejte sedačku, pokud je uvnitř dítě.

Pokud autosedačku nepoužíváte, vyjměte ji z automobilu.

Poté, co je vaše dítě usazeno do autosedačky, musí být správně zajištěno postrojem, boční pás musí být veden co nejnižší, aby pevně obepínal pánev.

Nedovolte dítěti, aby si hrálo s přezkami pásů.

Nepoužívejte autosedačku, jako židli!

Neumísťujte žádné objekty k opěrné noze. Vždy kontrolujte autosedačku, zda není poškozena.

Pravidelně kontrolujte Isofixové konektory a v případě potřeby je vyčistěte. Zanesené konektory mohou mít vliv na jejich spolehlivost.

Nepoužívejte tuto autosedačku, pokud byla upuštěna na zem z větší výšky, nebo pokud jsou na ní

viditelné známky poškození.

1. sedadlo je vybaveno pouze automobilovým pásem (chybí Isofix)
2. sedadlo vozu je orientováno bokem, nebo zády ke směru jízdy
3. sedadlo vozu neumožňuje stabilní instalaci autosedačky

## Informace o produktu

1. V souladu s předpisem UN ECE R44.04 je tato dětská autosedačka považována za polouniverzální dětskou autosedačku ISOFIX třídy A, C, D.
2. Pokud si nebudete jisti, poraďte se s výrobcem nebo prodejcem dětské autosedačky.

### Pro instalaci se systémem ISOFIX

Toto je DĚTSKÁ AUTOSEDAČKA SE SYSTÉMEM ISOFIX. Byl schválen dle předpisu OSN ECE 44, série 04 ve znění pozdějších úprav pro obecné používání ve vozidlech, která jsou vybavena ukotvovacími systémy ISOFIX.

Lze ji nainstalovat do vozidel s pozicemi, které jsou schváleny jako pozice ISOFIX (jak je podrobně uvedeno v návodu na používání vozidla) v závislosti na kategorii dětské autosedačky a upevnění.

Pokud si nebudete jisti, kontaktujte výrobce dětské autosedačky nebo výrobce vozidla.

Toto zařízení je určeno pro třídu velikosti ISOFIX A, C, D.

**Vhodné pro** Dítě o hmotnosti pod 18 kg

**Hmotnostní skupina** Skupina 0+/1

**Materiály** Plasty, kov, textilie

**Č. patentu** Čeká na udělení patentu

## Dbejte při instalaci

Viz obrázky 1 - 3

1. **NEINSTALUJTE** tuto dětskou autosedačku na sedadla vozu, která směřují do strany nebo dozadu vzhledem ke směru pohybu vozu.  
  
Tuto dětskou autosedačku doporučujeme nainstalovat na zadní sedadlo vozu.  
  
Tuto dětskou autosedačku **NEINSTALUJTE** na sedadla vozidla, která se během instalace pohybují.
2. **NEUMÍSŤUJTE** dětskou autosedačku v orientaci proti směru jízdy na přední sedadlo vybavené airbagem, protože hrozí nebezpečí smrti nebo vážného zranění. Vyhleďte je

další informace v návodu na používání automobilu.

- 3** Tato dětská autosedačka je vhodná pro sedadla vozů s body ukotvení ISOFIX.

## Instalace se základnou

Viz obrázky **4** - **13**

- 4** Nasaďte vodítka ISOFIX na kotvící body ISOFIX.

Vodítka ISOFIX chrání potah sedadel před potrháním. Rovněž mohou vést konektory ISOFIX.

- 5** Po usazení báze na sedadlo vozidla vyklopte opěrnou nohu dolů na podlahu.

- 6** Konektory lze nastavit do 10ti pozic. Pro zvětšení délky konektorů stiskněte tlačítko na boku.

- 7** ISOfixové konektory musí být pevně uchyceny a zajištěny na uchycení ISOfix ve vozidle. Barva indikátorů obou konektorů má být zcela zelená.

Je-li vyžadována těsnější instalace, nebo více místa v kabině, stiskněte tlačítko **6** - **1** a zatlačte sedačku do potřebné pozice. **7**

- 8** Po usazení báze na sedadle nastavte správnou délku opěrné nohy tak, aby se pevně opírala o podlahu vozidla.

- 9** Zobrazuje-li indikátor opěrné nohy zelenou barvu, je upevněna správně. Pokud zobrazuje červenou barvu, je upevněna špatně. Stiskněte tlačítko uvolnění nohy a nastavte ji do požadované délky.

Opěrná noha má 12 možností nastavení její délky. Zobrazuje-li její indikátor červenou barvu, je nainstalována nesprávně.

Ujistěte se, že je opěrná noha v plném kontaktu s podlahou vozidla. Červená barva na indikátoru znamená, že je nainstalována nesprávně.

- 10** Ujistěte se, zda je báze pevně uchycena tím, že zatáhnete za oba ISOfixové konektory.

ISOfixové konektory musí být pevně uchyceny a zajištěny na uchycení ISOfix ve vozidle.

Opěrná noha musí být správně nainstalovaná se zeleným indikátorem.

Pročtěte si pozorně sekce Protisměrný mód a sekci nastavení poloh sklonu

autosedačky pro získání informací před používáním autosedačky.

- 11** Pro vyjmutí báze ze sedadla, stiskněte tlačítko nastavení délky konektorů a vytáhněte bázi směrem od sedadla ve vozidle.

- 12** Poté stiskněte tlačítka na konektorech a vyjměte konektory z ISOfixového uchycení ve vozidle.

- 13** Pro ochranu konektorů během přepravy nebo uskladnění autosedačky, stiskněte tlačítko a zcela zasuňte konektory dovnitř do báze.

## Nastavení sklonu

Viz. obrázky **14**

- 14** Stiskněte tlačítko nastavení sklonu a nastavte autosedačku do požadovaného úhlu.

Po nastavení sklonu zkontrolujte správnost pozice opěrné nohy.

Autosedačka nabízí 5 poloh sklonu pro protisměrné poutání a 5 pro posměrné připoutání.

## Nastavení výšky

opěrky hlavy a pásů

Viz. obrázky **15** - **17**

Nastavte opěrku hlavy do požadované úrovně a zkontrolujte, zda je výška pásů v souladu s obrázkem **15**.

Při používání proti směru jízdy musí být výška ramenních pásů na horní úrovni ramen dítěte.

Při používání po směru jízdy musí být výška ramenních pásů na horní úrovni ramen dítěte.

- 16** Stiskněte tlačítko nastavení výšky opěrky hlavy a zároveň vytahujte opěrku směrem vzhůru, nebo tlačte směrem dolů pro dosažení jedné ze 6ti pozic. **17**

## Používání v protisměrném módu

**(Proti směru jízdy pro děti do 18kg váhy / od narození do cca 4let)**

Viz. obrázky **18** - **27**

Nainstalujte autosedačku na zadní sedadlo a poté usaďte dítě do autosedačky. **4** - **9**

- 18** Stiskněte tlačítko nastavení konektorů ISOfix a posuňte bázi směrem od sedadla ve vozidle.

- 19** Stiskněte tlačítko pro otáčení autosedačky a otočte ji do co nejvhodnějšího směru pro snadný nástup/výstup dítěte.

Poté otočte autosedačku zpět do určeného směru.

- 20** Je-li vyžadována těsnější instalace, nebo více místa v kabině, stiskněte tlačítko a zatlačte sedačku do potřebné pozice.

- 21** ISOfixové konektory musí být pevně uchyceny a zajištěny na uchycení ISOfix ve vozidle. Opěrná noha musí být správně nainstalovaná se zeleným indikátorem.

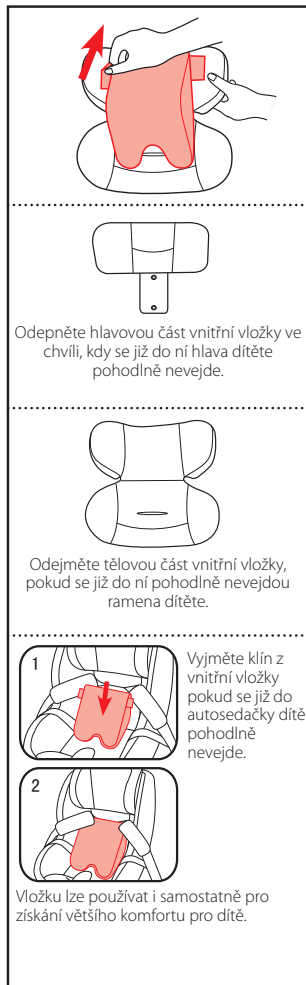
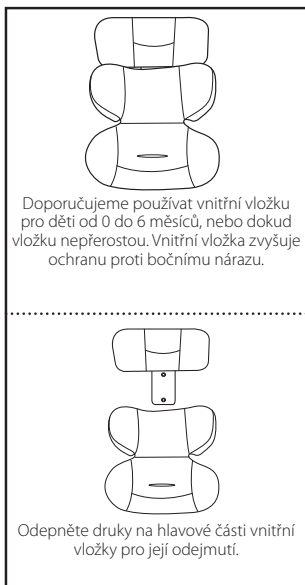

Po usazení dítěte do autosedačky se ujistěte, zda jsou ramenní pásy ve správné výšce.

- 22** Stiskněte tlačítko nastavení pásů a zároveň táhněte pásy směrem ven ze sedačky až do požadované délky.
- 23** Rozepněte pásy stisknutím červeného tlačítka spony.
- 24** Zajistěte pásy na bocích autosedačky, pro usnadnění usazování dítěte do autosedačky.
- 25** Používejte vnitřní vložku pro ochranu dítěte.

Usaďte dítě do autosedačky a protáhněte obě jeho ruce skrz pásy autosedačky.

Jakmile je dítě usazeno v autosedačce, zkontrolujte, zda jsou ramenní pásy nastaveny do správné výšky.

- 26** Zapněte sponu.
- 27** Zatáhněte za utahovací popruh postroje a napněte jím pásy. Ujistěte se, že je dítě bezpečně zajištěno

Ujistěte se, že prostor mezi dítětem a pásy není větší než šířka jedné ruky.

Pokud provedete kroky **22** **23** **24** po příjezdu do cíle a po vyjmutí dítěte ze sedačky, připravte si tak sedačku pro Váš opětovný návrat a usazování dítěte do autosedačky.

## Používání v posměrném módu

(Po směru jízdy pro děti od 9 do 18kg váhy přibližně od 9 měsíců do cca 4let)

Viz. obrázky **28** - **35**

Nejprve nainstalujte autosedačku na sedadlo vozidla a až poté usadte a připejte dítě v autosedačce.

- 4** - **9**
- 28** Stiskněte tlačítko nastavení konektorů ISOfix a posuňte bázi směrem od sedadla ve vozidle.
- 29** Stiskněte tlačítko pro otáčení autosedačky a otočte ji do co nevhodnějšího směru pro snadný nástup/výstup dítěte. Poté otočte autosedačku zpět do určeného směru.
- 30** Je-li vyžadována těsnější instalace, nebo více místa v kabině, stiskněte tlačítko a zatlačte sedačku do potřebné pozice.

- 31** ISOfixové konektory musí být pevně uchyceny a zajištěny na uchycení ISOfix ve vozidle. Opěrná noha musí být správně nainstalovaná se zeleným indikátorem.

Po usazení dítěte do autosedačky se ujistěte, zda jsou ramenní pásy ve správné výšce.

- 32** Stiskněte tlačítko uvolnění vnitřního postroje a zároveň táhněte pásy směrem ven ze sedačky až do požadované délky.
- 33** Rozepněte pásy stisknutím červeného tlačítka spony.
- 34** Zajistěte pásy na bocích autosedačky, pro usnadnění usazování dítěte do autosedačky.

Instalujete-li autosedačku v posměrném módu, nepoužívejte vnitřní vložku.

Usaďte dítě do autosedačky a protáhněte obě jeho ruce skrz pásy autosedačky. Zapněte sponu.

Jakmile je dítě usazeno v autosedačce, zkontrolujte správnost výšky ramenních pásů.

- 35** Zatahněte za utahovací popruh postroje a napněte jím pásy. Ujistěte se, že je dítě bezpečně zajištěno.

Ujistěte se, že prostor mezi dítětem a pásy není větší než šířka jedné ruky.

Pokud provedete kroky **32** **33**

- 34** po příjezdu do cíle a po vyjmutí dítěte ze sedačky, připravíte si tak sedačku pro Váš opětovný návrat a usazování dítěte do autosedačky.

## Sejmutí látkových částí

Viz. obrázky **36** - **43**

- 36** Stiskněte červené tlačítko pro rozepnutí spony.

Postupujte dle kroků **37** - **43**.

Pro znovunasazení látkových částí, postupujte dle předchozích kroků v obráceném pořadí.

## Péče a údržba

Po odejmutí pěnové výplně z vložky pro novorozence ji uskladněte na místě, kam dítě nemá přístup.

Látkové části umývejte chladnou vodou do 30 stupňů celsia.

Látkové části nežehlete.

Na látkové části nepoužívejte bělidlo ani je nečistěte za sucha.

Nepoužívejte nezředěný neutrální čistící prostředek, benzín, ani další organická rozpouštědla k umytí produktu.

Nesnažte se kroutit ani ždímat látkové části sedačky velkou silou, může to zanechat na výrobku záhyby.

Látkové části sušte zavěšené ve stínu.

V případě delšího nepoužívání autosedačky ji vyjměte z vozidla a uskladněte ji ve stínu v místě, kam děti nemají přístup.

Během čištění se vyhýbejte konektorům a nezasahujte ani do přezky a postroje, aby nedošlo k jejich poškození.

**gracobaby.eu**

**www.gracobaby.pl**

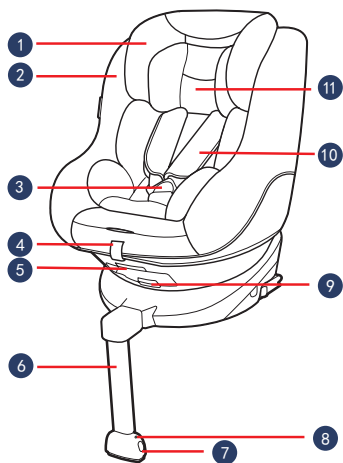

- 1 Opierka pre hlavu
- 2 Potah autosedačky
- 3 Spona
- 4 Nastavovací popruh
- 5 Tlačidlo nastavenia sklonu
- 6 Oporná noha
- 7 Nastavovací tlačidlo oporné nohy
- 8 Indikátor oporné nohy
- 9 Tlačidlo otáčania
- 10 Ramenný popruh
- 11 Vnútorňá vložka

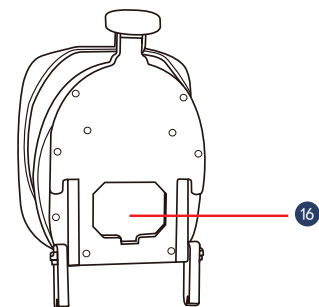
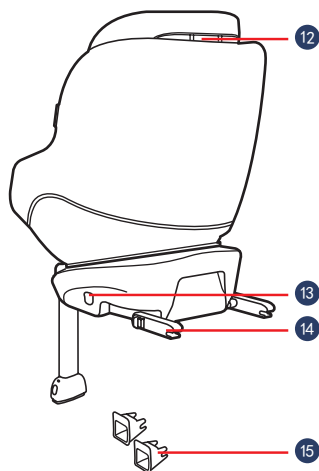

- 12 Tlačidlo nastavenia výšky opierky hlavy
- 13 Tlačidlo nastavenia ISOfixu
- 14 Konektory ISOfix
- 15 Vodiče ISOfixu
- 16 Úložný priestor pre Návod na použitie

## SK DÔLEŽITÉ

**PRED POUŽITÍM SI POZORNE PREČÍTAJTE TIETO POKYNY A UCHOVAJTE ICH PRE NESKORŠIE POUŽITIE. AK NEBUDETE DODRŽIAVAŤ TIETO POKYNY, MÔŽE TO MAŤ VPLYV NA BEZPEČNOSŤ VÁŠHO DIEŤAŤA.**

**⚠ VÝSTRAHA: DÔLEŽITÉ UPOZORNENIE, ULOŽTE PRE BUDÚCE POUŽITIE: POZORNE SI PREČÍTAJTE.**

Odstráňte všetky plastové obaly z dosahu detí, hrozí Nebezpečenstvo udusení!

Pred upevnením vašej autosedačky do vozu si starostlivo prečítajte tieto inštrukcie.

Pamätajte nesprávna inštalácia môže byť nebezpečná.

Tato detská autosedačka je vhodná pre deti o hmotnosti do 18 kg (približne do 4 rokov).

Pásy musí byť napnuté a nesmú byť prekrúcané.

Autosedačka je určená k použitiu výhradne v vozidlách, a preto ju nepoužívajte k iným účelom.

Nikdy nenechávajte dieťa v autosedačke bez dozoru.

Ak autosedačku nepoužívate, uložte ju na bezpečné miesto.

Nikdy nepoužívajte autosedačku

bez potahu. Vždy používajte textilný potah a polstry na pásoch, ktoré sú v základnej výbave autosedačky, majú vplyv na bezpečnosť vášho dieťaťa.

Potah je nedielnou súčasťou autosedačky.

Nikdy nepoužívajte autosedačku, ktorá je nekompletná, alebo poškodená.

Vždy, keď posadíte dieťa do autosedačky, skontrolujte, že bezpečnostný popruh je správne nastavený a zapínanie pásu je správne zacvaknuté.

Vnútro vozu sa môže veľmi zahriať, keď voz stojí na priamom slnku. Preto odporúčame prikryť autosedačku napr. osuškou, keď ju nepoužívate.

Správna montáž autosedačky je iba pomocí systému Isofix!

Tým zabránite zahriatiť časti autosedačky, ktoré by mohli spôsobiť popálenie dieťaťa.

Pravidelne kontrolujte stav opotrebení autosedačky, najmä potahu.

Zaistite, aby batožina alebo iné ťažké alebo ostré predmety, ktoré sú v voze, boli bezpečne upevnené a uložené.

Volne sa pohybujúce predmety môžu pasažieri v prípade nehody poraniť.

Uložte tieto pokyny na bezpečné miesto, najlepšie k autosedačke alebo v voze tak, aby ste je v prípade

potreby ľahko naši.

Ak cestujete s ďalšími pasažiermi, ktorí obsadí predné i zadné miesta, ľahší pasažier by mal sedieť vzadu v voze a ťažší pasažier na prednom mieste spolujazdca.

Po nehode musí byť autosedačka vymenená. Aj keď môže vypadnúť neporušená, nemusia v prípade ďalšej nehody ochrániť vaše dieťa tak jak by mala.

Nikdy nedávajte túto autosedačku ďalším osobám bez tohto návodu.

Nikdy nepoužívajte autosedačku z druhej ruky, alebo autosedačku, ktorej neznáte históriu, alebo ak je po nehode.

Vždy používajte autosedačku výhradne v súlade s týmto návodom.

Nepoužívajte iná miesta k uchyteniu, než ta popísaná v tomto návode.

Nikdy nejazdite s nepripútanou autosedačkou.

Nedovoľte, aby došlo k priškripeniu pásu do dverí, alebo ďalších častí automobilu.

Nepoužívajte pás, ktorý je akokoľvek poškodený.

Nepoužívajte pás, ktorý je akokoľvek poškodený.

Pútanie po smeru jazdy je možné iba pre deti vážiace viac ako 9 kg.

Nepoužívajte pre dieťa príliš vrstiev

alebo nepadnúce oblečenie, môže to ovplyvniť správnu funkciu postroje.

Nerobte žiadne úpravy na sedačke. Používajte iba diely schválené výrobcom.

Nepoužívajte sedačku na sedadle s aktívnym čelným airbagom.

Nikdy nevkładajte žiadne dodatočné vložky.

Nikdy neprenášajte sedačku, ak je vo vnútri dieťa

Ak autosedačku nepoužívate, vyberte ju z automobilu.

Potom, čo je vaše dieťa usadené do autosedačky, musí byť správne zaistené postrojom, boční pás musí byť vedený čo najnižšie aby pevne obopínal panvu.

Nedovoľte dieťaťu aby sa hralo s prackami pásov

Pútanie po smeru jazdy je možné iba pre deti vážiace viac ako 9 kg.

Nepoužívajte autosedačku, ako stoličku!

Neumiestňujte žiadne objekty k oporné nohe. Vždy kontrolujte autosedačku, či nie je poškodená.

Pravidelne kontrolujte Isofixové konektory a v prípade potreby je vyčistite. Zanesené konektory môžu mať vplyv na ich spoľahlivosť.

Nepoužívajte túto autosedačku, ak bola upustená na zem z väčšej výšky,

nebo ak sú na nej viditeľné známky poškodení.

Nepoužívajte autosedačku v nasledujúcich prípadoch:

1. sedadlo je vybavené iba automobilovým pásem (chybí Isofix)
2. sedadlo vozu je orientované bokom, alebo chrbtom k smere jazdy.
3. sedadlo vozu neumožňuje stabilnú inštaláciu autosedačky.

## Informácie o výrobku

1. Podľa predpisu UN ECE R44.04 je detská autosedačka polouniverzálnou detskou autosedačkou ISOFIX triedy A, C, D.
2. V prípade pochybností sa obráťte na výrobcu alebo predajcu detskej autosedačky.

### Na inštaláciu so systémom ISOFIX

Toto je DETSKÁ AUTOSEDAČKA ISOFIX. Je schválená podľa predpisu EHK OSN 44, séria zmien 04 na všeobecné použitie vo vozidlách vybavených systémami kotevných úchytných bodov ISOFIX.

Je vhodná pre vozidlá s polohami schválenými ako polohy ISOFIX (ako je to podrobne uvedené v príručke

k vozidlu) v závislosti od kategórie detskej autosedačky a upevňovacích prvkov. V prípade pochybností sa obráťte na výrobcu dojčenskej detskej autosedačky alebo výrobcu vozidla.

Rozmerová trieda ISOFIX, pre ktorú je toto zariadenie určené, je A, C, D.

**Vhodné pre** Dieťa vážiace menej ako 18 kg

**Hmotnostná skupina** Skupina 0+/1

**Materiály** Plast, kov, textil

**Patent č.** Patentová prihláška sa prerokúva

## Pokyny týkajúce sa inštalácie

Preštudujte si obrázky 1 - 3

1. NEINŠTALUJTE túto detskú autosedačku na sedadlá vozidla, ktoré smerujú do boku alebo dozadu vzhľadom na smer pohybu vozidla.

Odporúča sa inštalovať túto detskú autosedačku na zadné sedadlo vozidla.

NEINŠTALUJTE túto detskú autosedačku na sedadlá vozidla, ktoré sú počas inštalácie pohyblivé.

2. NEUMIESTŇUJTE detskú autosedačku na predné sedadlo

s airbagom tvárou dozadu (chrbtom v smere jazdy), pretože môže dôjsť k smrti alebo vážnemu zraneniu. Viac informácií nájdete v návode na obsluhu vozidla.

- 3** Táto detská autosedačka je vhodná pre sedadlá vozidiel vybavené kotevnými bodmi ISOFIX.

## Inštalácia so základňou

Preštudujte si obrázky **4** - **13**

- 4** Nasadte vodiace prvky ISOFIX do kotevných bodov ISOFIX.

Vodiace prvky ISOFIX môžu ochrániť povrch sedadla vozidla pred roztrhnutím. Môžu tiež viesť prípojky ISOFIX.

- 5** Po usadení báze na sedadlo vozidla vyklopte opornou nohu dole na podlahu.

- 6** Konektory môžete nastaviť do 10ti pozícií. Pre zväčšenie dĺžky konektorov stlačte tlačidlo na boku.

- 7** ISOfixové konektory musí byť pevne uchytené a zaistené na uchytení ISOfix vo vozidle. Farba indikátorov oboch konektorov má byť úplne zelená.

Ak je vyžadovaná tesnejšia inštalácia, alebo viac miesta v kabíne, stlačte tlačidlo **6** -1 a zatlačte sedačku do potrebné pozície. **7**

- 8** Po usadení základne na sedadle nastavte správnu dĺžku oporné nohy tak, aby sa pevne opierala o podlahu vozidla.

- 9** Ak ukazuje indikátor oporné nohy zelenou farbu, je upevnená správne. Ak zobrazuje červenou farbu, je upevnená špatne. Stlačte tlačidlo uvoľnenia nohy a nastavte ju do požadovanej dĺžky.

Oporná noha má 12 možností nastavení jej dĺžky. Ak zobrazuje jej indikátor červenou farbu, je nainštalovaná nesprávne.

Uistite sa, že je oporná noha v plnom kontakte s podlahou vozidla. Červená farba na indikátore znamená, že je nainštalovaná nesprávne.

- 10** Uistite sa, že je základňa pevne uchytená tým, že zatiahnete za oba ISOfixové konektory.

ISOfixové konektory musí byť pevne uchytené a zaistené na uchyteniu ISOfix vo vozidle.

Oporná noha musí byť správne nainštalovaná so zeleným

indikátorom.

Prečítajte si pozorne sekcie protismerný mód a sekciu nastavení polôh sklonu autosedačky pre získanie informácií pred používaním autosedačky.

- 11** Pre vybratie základne zo sedadla, stlačte tlačidlo nastavení dĺžky konektorov a vytiahnite základňu smerom od sedadla vo vozidle.

- 12** Potom stlačte tlačidlo na konektoroch a vyberte konektory z ISOfixového uchytenia vo vozidle.

- 13** Pre ochranu konektorov behom prepravy alebo uskladnenia autosedačky, stlačte tlačidlo a úplne zasuňte konektory dovnútra do základne.

## Nastavenie sklonu

Preštudujte si obrázky **14**

- 14** Stlačte tlačidlo nastavení sklonu a nastavte autosedačku do požadovaného uhla ukázaných na obrázku.

Po nastavení sklonu skontrolujte správnosť pozície oporné nohy. Autosedačka ponúka 5 polôh sklonu pre protismerné pútanie a 5 pre po smerné pripútání.

## Nastavenie výšky

opierky hlavy a pásov

Preštudujte si obrázky **15** - **17**

Nastavte opierku hlavy do požadovanej úrovne a skontrolujte, či je výška pásov v súlade s obrázkom **15**.

Pri používaní proti smeru jazdy musí byť výška ramenných pásov na hornej úrovni ramien dieťaťa.

Pri používaní po smeru jazdy musí byť výška ramenných pásov na hornej úrovni ramien dieťaťa.

- 16** Stlačte tlačidlo nastavení výšky opierky hlavy a zároveň vyťahujte opierku smerom hore, alebo tlačte smerom dole pre dosiahnutie jednej z 6ti pozícií.

**17**

## Používanie v protismernom módu

(Proti smeru jazdy pre deti do 18kg váhy / od narodenia do cca 4 rokov)

Preštudujte si obrázky **18** - **27**

Nainštalujte autosedačku na zadné sedadlo a potom usadte dieťa do autosedačky. **4** - **9**



**18** Stlačte tlačidlo nastavení konektorov ISOfix a posuňte základňu smerom od sedadla vo vozidle.

**19** Stlačte tlačidlo pre otáčanie autosedačky a otočte ju do čo najvhodnejšieho smeru pre ľahký nástup / výstup dieťaťa. Potom otočte autosedačku späť do určeného smeru.

**20** Ak je vyžadovaná tesnejší inštalácia, alebo viac miesta v kabíne, stlačte tlačidlo a zatlačte sedačku do potrebné pozície.

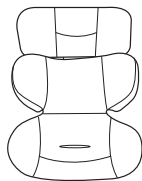

Odporúčame používať vnútornú vložku pre deti od 0 do 6 mesiacov, alebo kým vložku nepererastú. Vnútorná vložka zvyšuje ochranu proti bočnému nárazu.

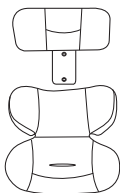

Odopnite patenty na časti u hlavy vnútornej vložky pre jej vybratí.

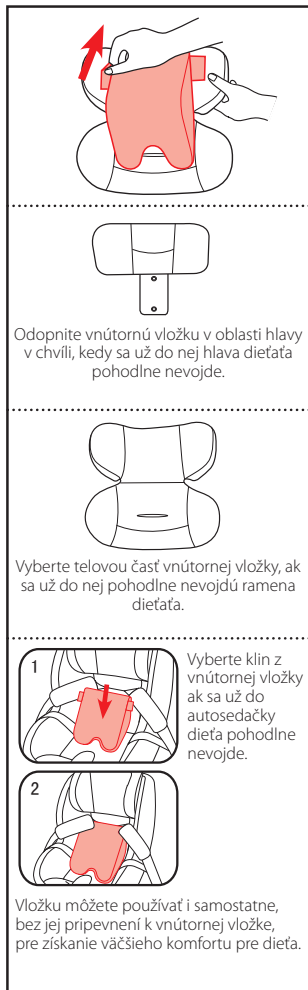

Odopnite vnútornú vložku v oblasti hlavy v chvíli, kedy sa už do nej hlava dieťaťa pohodlne nevojde.

Vyberte telovú časť vnútornej vložky, ak sa už do nej pohodlne nevojdu ramena dieťaťa.

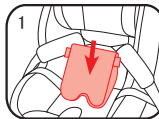

Vyberte klin z vnútornej vložky ak sa už do autosedačky dieťa pohodlne nevojde.

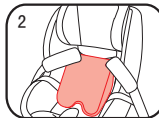

Vložku môžete používať i samostatne, bez jej pripavení k vnútornej vložke, pre získanie väčšieho komfortu pre dieťa.

**21** ISOfixové konektory musí byť pevne uchytené a zaistené na uchytení ISOfix vo vozidle.

Oporná noha musí byť správne nainštalovaná so zeleným indikátorom.

Po usadení dieťaťa do autosedačky sa uistite, či sú ramenné pásy v správnej výške.

**22** Stlačte tlačidlo uvoľnení vnútorného postroja a zároveň ťahajte pásy smerom von z sedačky až do požadovanej dĺžky.

**23** Rozopnite pásy stlačením červeného tlačidla spony.

**24** Zaisťte pásy na bokoch autosedačky, pre uľahčenie usadzovania dieťaťa do autosedačky.

**25** Používajte vnútornú vložku pre ochranu dieťaťa.

Usaďte dieťa do autosedačky a pretiahnite obe jeho ruky skrz pásy autosedačky.

Ak je dieťa usadené v autosedačke, skontrolujte, či sú ramenné pásy nastavené do správnej výšky.

**26** Zapnite sponu podľa obrázku.

**27** Zatiahnite za popruh uťahovanie postroja a napnite ním pásy. Uistite sa, že je dieťa bezpečne zaistené.

Uistite sa, že priestor medzi dieťaťom a pásy nie je väčší než šírka jednej ruky.

Ak prevediete kroky **22** **23** **24** príjazdu do cieľa a po vybratí dieťaťa z sedačky, pripravte si tak sedačku pre Váš opätovný návrat a usadzovaní dieťaťa do autosedačky.

## Používaní v po smernom módu

(Po smeru jazdy pre deti od 9 do 18kg váhy / približne od 9 mesiacov do cca 4 rokov)

Preštudujte si obrázky **28** - **35**

Najprv nainštalujte autosedačku na sedadlo vozidla a až potom usaďte a pripútajte dieťa v autosedačke.

**4** - **9**

**28** Stlačte tlačidlo nastavení konektorov ISOfix a posuňte základňu smerom od sedadla v vozidle.

**29** Stlačte tlačidlo pre otáčanie autosedačky a otočte ju do čo najvhodnejšieho smeru pre ľahký nástup / výstup dieťaťa.

Potom otočte autosedačku späť do určeného smeru.

**30** Ak je vyžadovaná tesnejší inštalácia, alebo viac miesta v kabíne, stlačte tlačidlo a zatlačte sedačku do potrebné pozície.

**31** ISOfixové konektory musí byť pevne uchytené a zaistené na uchytení ISOfix v vozidle.

Oporná noha musí byť správne nainštalovaná s zeleným indikátorom.

Po usadení dieťaťa do autosedačky sa uistite, či sú ramenné pásy v správnej výške.

**32** Stlačte tlačidlo uvoľnenia vnútorného postroja a zároveň ťahajte pásy smerom von z sedačky až do požadovanej dĺžky.

**33** Rozopnite pásy stlačením červeného tlačidla spony.

**34** Zaisťte pásy na bokoch autosedačky, pre uľahčenie usadzovania dieťaťa do autosedačky.

Ak inštalujete autosedačku v po smernom módu, nepoužívajte vnútornú vložku.

Usaďte dieťa do autosedačky a pretiahnite obe jeho ruky skrz pásy autosedačky. Zapnite sponu.

Ak je dieťa usadené v autosedačke, skontrolujte správnosť výšky ramenných pásov.

**35** Zatiahnite za sťahovací popruh postroje a napnite ním pásy. Uistite sa, že je dieťa bezpečne zaistené.

Uistite sa, že priestor medzi dieťaťom

a pásy nie je väčší než šírka jednej ruky.

AK prevediete kroky **32** **33** **34** po príjazdu do cieľa po vybratí dieťaťa z sedačky, pripravíte si tak sedačku pre Váš opätovný návrat a usadzovanie dieťaťa do autosedačky.

## Vybratí látkových častí

Preštudujte si obrázky **36** - **43**

**36** Stlačte červené tlačidlo pre rozopnutie spony.

Postupujte podľa krokov **37** - **43**.

Pre znovu nasadení látkových častí, postupujte podľa predchádzajúcich krokov v obrátenom poradí.

## Starostlivosť a údržba

Po vybratí penové výplne z vložky pre novorodenca ju uskladnite na mieste, kam dieťa nemá prístup.

Látkové časti umývajte chladnou vodou do 30 stupňu Celzia.

Látkové časti nežehlite.

Na látkové časti nepoužívajte bielinu ani je nečistite za sucha. Nepoužívajte nezriadený neutrálny čistiaci prostriedok, benzín, ani ďalší organická rozpúšťadla k umytí produktu.

Nesnažte sa krútiť ani žmýkať látkové časti sedačky veľkou silou, môže to zanechať na výrobku záhyby.

Látkové časti sušte vešané v tieni.

V prípade dlhšieho nepoužívania autosedačky ju vyberte z vozidla a uskladnite ju v tieni v mieste, kam deti nemajú prístup.

Behom čistenia sa vyhýbajte konektorom a nezasahujte ani do spony a postroja, aby nedošlo k ich poškodeniu.

**gracobaby.eu**  
**www.gracobaby.pl**

## HR VAŽNO

**PRIJE UPORABE PAŽLJIVO PROČITAJTE OVE UPUTE I ZADRŽITE IH ZA BUDUĆU UPORABU. SIGURNOST VAŠEG DJETETA MOŽE BITI UGROŽENA AKO SE NE PRIDRŽAVATE OVIH UPUTA.**

**⚠ UPOZORENJE: VAŽNO, SAČUVAJTE ZA BUDUĆU UPORABU: PAŽLJIVO PROČITAJTE.**

NITI JEDNA dječja autosjedalica ne može jamčiti potpunu zaštitu od ozljeda u automobilskoj nesreći. No pravilna uporaba ove dječje autosjedalice smanjit će rizik od ozljeda ili smrti djeteta.

Dijete ne smije biti teže od 18 kg (do starosti od približno 4 godine).

Potporni nogar mora biti u kontaktu s podom vozila, a sigurnosni pojasevi za pričvršćivanje djeteta moraju biti prilagođeni veličini djeteta. Pojasevi ne smiju biti uvijeni.

NE KORISTITE autosjedalicu okrenutu u smjeru vožnje ako dijete teži manje od 9 kg. Što je duže moguće vozite dijete u autosjedalici okrenutoj suprotno od smjera vožnje jer je to najsigurniji položaj.

NE POSTAVLJAJTE niti ne koristite ovu dječju autosjedalicu ako se nećete strogo pridržavati uputa u ovom priručniku jer time svoje dijete

možete dovesti u ozbiljnu opasnost od ozljeda i smrti.

NE VRŠITE nikakve preinake ove dječje autosjedalice niti je ne koristite zajedno s dijelovima drugih proizvođača.

NE KORISTITE ovu dječju autosjedalicu ako je oštećena ili joj nedostaju dijelovi.

NE STAVLJAJTE dijete u velikoj/prevelikoj odjeći u ovu unaprijeđenu dječju autosjedalicu koju ste pripremili za bebu ili malo dijete jer to može spriječiti pravilno i sigurno pričvršćivanje djeteta sigurnosnim trakama za pričvršćivanje ramena i između nogu.

Kad koristite ovu dječju autosjedalicu u smjeru vožnje ili suprotno od smjera vožnje potrebno je uvijek na pravilan način koristiti sigurnosne trake za ramena i provjeriti da pojas preko kukova nije iznad djetetove zdjelice (pelvisa).

NE OSTAVLJAJTE ovu dječju autosjedalicu nepričvršćenu u vozilu jer na taj način može izletjeti i ozlijediti putnike u oštrim zavojima, prilikom naglog zaustavljanja ili tijekom sudara. Uklonite je iz automobila ako se ne koristi redovito i na pravilan način.

NIKAD NE ostavljajte dijete bez nadzora u ovoj dječjoj autosjedalici.

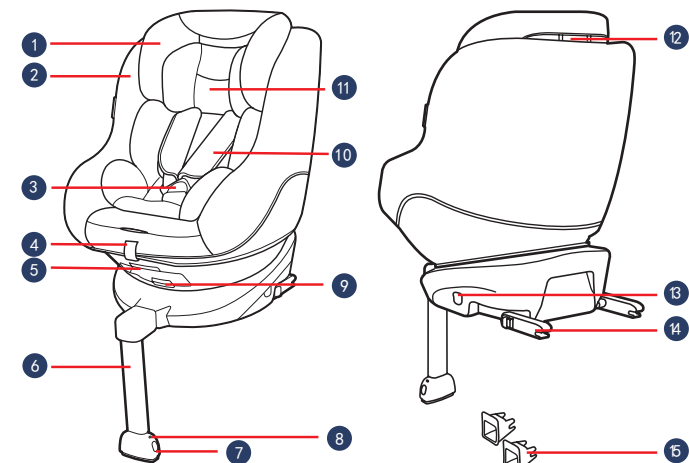

- 1 Oslonac za glavu
- 2 Jastuk sjedalice
- 3 Kopča
- 4 Trake za podešavanje
- 5 Gumb za podešavanje nagiba
- 6 Potporni nogar
- 7 Gumb za podešavanje noge za teret
- 8 Indikator potpornog nogara
- 9 Okretni gumb
- 10 Traka za rame
- 11 Umetak za bebu

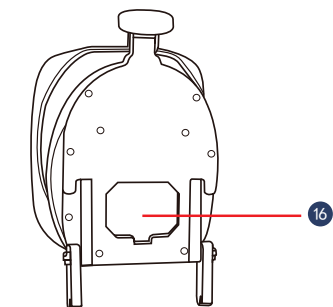

- 12 Ručkica za podešavanje oslonca za glavu
- 13 Gumb za podešavanje ISOFIX priključka
- 14 ISOFIX priključak
- 15 ISOFIX vodilice
- 16 Utor za priručnik s uputama

NE KORISTITE ovu dječju autosjedalicu ako je pala s visoka, pala na tlo velikom brzinom ili ima vidljive znakove oštećenja. Ne odgovaramo za zamjenu ako je dječja autosjedalica oštećena u tim nenormalnim uvjetima. Ako se dogodilo bilo što od gore navedenog potrebno je nabaviti novu dječju autosjedalicu.

NIKAD ne postavljajte ovu dječju autosjedalicu okrenutu suprotno od smjera vožnje u vozilo opremljeno sigurnosnim zračnim jastucima.

NIKAD NE koristite dječju autosjedalicu iz druge ruke ili onu za koju ne znate kako se koristila jer može imati strukturna oštećenja koja ugrožavaju djetetovu sigurnost.

Dječju autosjedalicu držite izvan utjecaja izravnog sunčevog svjetla jer može biti prevruća za osjetljivu dječju kožu.

NE KORISTITE ovu dječju autosjedalicu kao običnu sjedalicu jer ima tendenciju pada i tako bi mogla ozlijediti dijete.

NIKAD NE koristite ovu dječju autosjedalicu bez njezinih mekih dijelova.

Obloge i meki dijelovi dječje autosjedalice ne smiju se zamijeniti bilo kojima osim i isključivo onima koje preporučuje proizvođač jer su i ti dijelovi bitni za učinkovitost i sigurnosna svojstva dječje

autosjedalice.

NE STAVLJAJTE ništa u dječju autosjedalicu osim preporučenih obloga i mekih dijelova.

NE STAVLJAJTE neučvršćenu dječju autosjedalicu ili druge dijelove u vozilo jer takva nepričvršćena oprema može izletjeti i ozlijediti putnike u oštrim zavojima, prilikom naglog zaustavljanja ili tijekom sudara.

Ne odlažite stvari na dječju autosjedalicu dok se nalazi u prtljažniku automobila kako biste spriječili oštećivanje.

Pazite kako ne biste vratima ili sjedalom automobila pričepili ili zahvatili trake za pričvršćivanje djeteta ili kopče.

NE KORISTITE dječju autosjedalicu ako je bila u automobilu tijekom snažnog sudara. Odmah je zamijenite jer mogu postojati nevidljiva strukturna oštećenja zbog sudara.

Uklonite naprednu dječju autosjedalicu sa sjedala u vozilu ako se neće dulje vrijeme koristiti.

Uklonite plastičnu vreću i ambalažu prije korištenja ovog proizvoda radi sprječavanja opasnosti od gušenja. Plastičnu vreću i ambalažu treba skloniti i držati dalje od dohvata dojenčadi, beba i djece.

Savjetujte se s prodavačem u svezi održavanja, popravaka i zamjene dijelova.

Ne stavljajte nikakve predmete u područje potpornog nogara ispred baze dječje autosjedalice.

NE NOSITE dječju autosjedalicu dok je dijete u njoj.

Često provjeravajte jesu li ISOFIX vodilice prljave i prema potrebi ih očistite. Pouzdanost može biti smanjena ako postoji prljavština, prašina, čestice hrane i sl.

NIKAD ne koristite druge kontaktne točke za opterećenje i nošenje osim onih navedenih u uputama i označenih na dječjoj autosjedalici.

Pravilno postavljanje je isključivo uz uporabu ISOFIX priključaka.

NIKAD NE postavljajte ovu dječju autosjedalicu u sljedećim uvjetima:

1. Sjedala u vozilu s sigurnosnim pojasom za kuke ili pojasom u 3 točke.
2. Sjedala u vozilu okrenuta su bočno ili suprotno od smjera vožnje.
3. Sjedala u vozilu pomiču se tijekom postavljanja dječje autosjedalice.

## Podaci o proizvodu

1. Prema Uredbi UN ECE R44.04 dječja autosjedalica je polu-univerzalna ISOFIX dječja autosjedalica klase A, C, D.
2. U slučaju nedoumice savjetujte se s proizvođačem

ili prodavačem dječje autosjedalice.

### Za postavljanje s ISOFIX sustavom

Ovo je DJEČJA AUTOSJEDALICA S ISOFIX SUSTAVOM. Odobrena je u skladu s propisima UN ECE 44, 04, za upotrebu u vozilima opremljenima ISOFIX sustavima učvršćenja.

On će vozilo opremiti položajima koji su odobreni kao ISOFIX položaji (kako je navedeno u priručniku vozila), ovisno o kategoriji dječje auto-sjedalice i mehanizma za pričvršćivanje sjedalice. U slučaju nedoumice zatražite savjet proizvođača dječje autosjedalice ili vozila.

Klasa ISOFIX veličine za koju je ovaj uređaj namijenjen je A, C, D.

**Prikladno za** Dijete težine manje od 18 kg

**Grupa težine** Grupa 0+/1

**Materijali** Plastika, metal, tkanine

**Patent br.** Patenti prijavljeni i čekaju registraciju

## Pripazite prilikom postavljanja

Pogledajte slike **1** - **3**

1. NE POSTAVLJAJTE ovu dječju autosjedalicu na sjedala u vozilu koja su okrenuta bočno ili prema stražnjem dijelu suprotno od smjera kretanja vozila.

Preporučuje se postaviti ovu dječju autosjedalicu na stražnje sjedalo u vozilu.

NE POSTAVLJAJTE ovu dječju autosjedalicu na vozila koja se prilikom postavljanja pomiču.

- 2** NE POSTAVLJAJTE dječju autosjedalicu okrenutu suprotno od smjera vožnje na prednje sjedalo koje ima zračni jastuk jer to može prouzročiti ozbiljne ozljede ili smrt. Za više informacija pogledajte korisnički priručnik vozila.

- 3** Ova dječja autosjedalica prikladna je za sjedala u vozilu s ISOFIX točkama učvršćivanja.

## Postavljanje s bazom

Pogledajte slike **4** - **13**

- 4** Umetnite ISOFIX vodilice s ISOFIX točkama sidrenja. ISOFIX vodilice štiti površinu sjedala vozila kako se ne bi poderalo. One mogu voditi i ISOFIX priključke.
- 5** Nakon postavljanja baze na sjedalo vozila povucite potporni nogar do poda.
- 6** Postoji 10 položaja koje je moguće namjestiti za ISOFIX.

Pritisnite gumb za podešavanje ISOFIX priključka kako biste produžili ISOFIX.

- 7** Provjerite jesu li oba ISOFIX priključka sigurno pričvršćena na odgovarajuće ISOFIX točke sidrenja. Indikatori na oba ISOFIX priključka trebaju biti posve zeleni.

Ako je potrebna tješnja ugradnja ili veći prostor u putničkoj kabini pritisnite gumb za podešavanje ISOFIX priključka **6** -1 i gurnite kako biste ga namjestili. **7**

- 8** Nakon priključivanja ISOFIX-a povucite potporni nogar prema dolje do poda.

- 9** Kad je indikator potpornog nogara zelene boje, to znači da je nogar pravilno postavljen. Stisnite gumb za oslobađanje potpornog nogara, a zatim ga skratite.

Potporni nogar ima 12 položaja. Kad je indikator potpornog nogara crvene boje, to znači da je nogar na pogrešnom položaju.

Provjerite je li potporni nogar u potpunom kontaktu s podnom pločom vozila. Crveno znači da je nepravilno postavljeno.

- 10** Provjerite je li baza sigurno postavljena povlačenjem oba ISOFIX priključka.

ISOFIX priključci moraju biti sklopljeni i blokirani u ISOFIX točkama pričvršćivanja.

Potporni nogar mora biti pravilno postavljen sa zelenim indikatorom.

U poglavlju s uputama o korištenju autosjedalice pogledajte način korištenja autosjedalice okrenute u suprotno od smjera vožnje i nagnutim položajima.

- 11** Za uklanjanje iz vozila pritisnite gumb za podešavanje ISOFIX priključka i povucite bazu sa sjedala.

- 12** Zatim pritisnite i oslobodite priključke iz ISOFIX nosača u vozilu.

- 13** Za sprječavanje oštećenja tijekom prenošenja autosjedalice pritisnite gumb za podešavanje ISOFIX priključka i sasvim preklopite priključak.

## Podešavanje nagiba

Pogledajte sliku **14**

- 14** Stisnite ručicu za podešavanje nagiba i namjestite dječju autosjedalicu u odgovarajući položaj.

Nakon naginjanja ponovno provjerite položaj potpornog nogara.

Dostupno je 5 položaja nagiba u načinu korištenja obrnuto od smjera vožnje i 5 položaja nagiba u načinu korištenja u smjeru vožnje.

## Podešavanje visine

naslona za glavu i sigurnosnih pojasa za ramena

Pogledajte slike **15** - **17**

Namjestite oslonac za glavu i provjerite jesu li trake za pričvršćivanje ramena na ispravni visini u skladu s **15**

Kad se dječja autosjedalica koristi okrenuta suprotno od smjera vožnje visina traka za ramena mora biti u ravnini s djetetovim ramenima.

Kad se dječja autosjedalica koristi okrenuta u smjeru vožnje visina traka za ramena mora biti u ravnini s djetetovim ramenima.

- 16** Stisnite ručicu za podešavanje oslonca za glavu istodobno povlačeći ili gurajući oslonac za glavu prema gore ili gurajući ga prema dolje dok ne škljocne i smjesti se u jedan od 6 položaja.

**17**

## Korištenje autosjedalice okrenute suprotno od smjera vožnje

(Korištenje autosjedalice okrenute suprotno od smjera vožnje / za dijete težine manje od 18 kg / malo dijete do 4 godine starosti)

Pogledajte slike 18 - 27

Dječju autosjedalicu postavite na stražnje putničko sjedalo u vozilu, a zatim stavite dijete u autosjedalicu.

4 - 9

18 Pritisnite gumb za podešavanje ISOFIX priključka i povucite bazu prema sjedalu vozila.

19 Pritisnite okretni gumb kako biste okrenuli autosjedalicu radi lakšeg stavljanja / vađenja djeteta iz nje, a zatim je zakrenite unatrag u željenom smjeru.

20 Ako je potrebna tješnja ugradnja ili veći prostor u putničkoj kabini pritisnite gumb za podešavanje ISOFIX priključka i gurnite kako biste ga namjestili.

21 ISOFIX priključci moraju biti sklopljeni i blokirani u ISOFIX točkama pričvršćivanja. Potporni nogar mora biti pravilno postavljen sa zelenim indikatorom.

Nakon što dijete stavite u autosjedalicu provjerite jesu li trake sigurnosnih pojaseva za ramena na pravilnoj visini.

22 Pritisnite gumb za podešavanje traka dok povlačite prema van trake za ramena na odgovarajuću duljinu.

23 Otkopčajte kopču opreme za učvršćivanje pritiskom na crvenu tipku na kopči.

24 Učvrstite kopče na obje strane dječje autosjedalice kako biste stavljanje djeteta u autosjedalicu okrenutu suprotno od smjera vožnje učinili lakšim i praktičnijim.

25 Koristite umetak za bebu jer služi za zaštitu djece.

Stavite dijete u dječju autosjedalicu i provucite mu ruke ispod traka za pričvršćivanje djeteta.

Nakon što smjestite dijete provjerite jesu li trake za pričvršćivanje djetetovih ramena na pravilnoj visini.

26 Zakopčajte kopču.

27 Povucite prema dolje trake za podešavanje i namjestite trake za pričvršćivanje na pravilnu duljinu tako da je dijete pravilno i sigurno pričvršćeno.

Razmak između djeteta i traka sigurnosnih pojaseva za ramena mora biti približno debljine jedne ruke.

Ako ste korake 22, 23, 24 izvršili nakon što ste stigli na određite tijekom vađenja djeteta iz dječje autosjedalice, tada će trake za pričvršćivanje djeteta biti namještene da ne smetaju prilikom povratka u vozilo i ponovnog stavljanja djeteta u autosjedalicu.

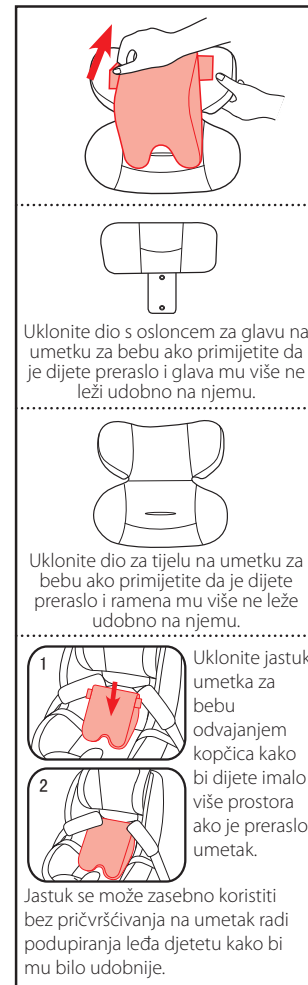
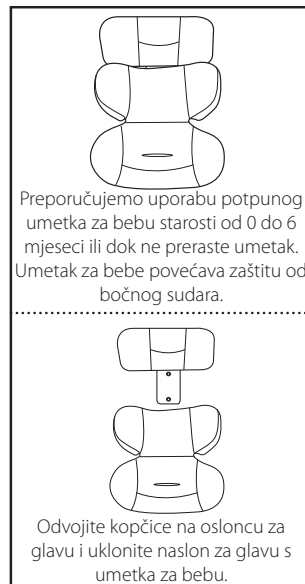

## Korištenje autosjedalice okrenute u smjeru vožnje

(Korištenje autosjedalice okrenute u smjeru vožnje / za dijete težine između 9 i 18 kg / malo djeteta do 9 mjeseci do 4 godine starosti)

Pogledajte slike **28** - **35**

Dječju autosjedalicu postavite na putničko sjedalo u vozilu, a zatim stavite dijete u autosjedalicu.

**4** - **9**

**28** Pritisnite gumb za podešavanje ISOFIX priključka i povucite bazu prema sjedalu vozila.

**29** Pritisnite okretni gumb kako biste okrenuli autosjedalicu radi lakšeg stavljanja / vađenja djeteta iz nje, a zatim je okrenite prema naprijed u željenom smjeru.

**30** Ako je potrebna tješnija ugradnja ili veći prostor u putničkoj kabini pritisnite gumb za podešavanje ISOFIX priključka i gurnite kako biste ga namjestili.

**31** ISOFIX priključci moraju biti sklopljeni i blokirani u ISOFIX točkama pričvršćivanja. Potporni nogar mora biti pravilno postavljen sa zelenim indikatorom.

Nakon što dijete stavite u autosjedalicu provjerite jesu li trake sigurnosnih pojaseva za ramena na pravilnoj visini.

**32** Pritisnite gumb za podešavanje traka dok povlačite prema van trake za ramena na odgovarajuću duljinu.

**33** Otkopčajte kopču opreme za učvršćivanje pritiskom na crvenu tipku na kopči.

**34** Učvrstite kopče na obje strane dječje autosjedalice kako biste stavljanje djeteta u autosjedalicu okrenutu u smjeru vožnje učinili lakšim i praktičnijim.

Prilikom postavljanja dječje autosjedalice u položaj u smjeru vožnje ne koristite umetak za bebu.

Stavite dijete u dječju autosjedalicu i provucite mu ruke ispod traka za pričvršćivanje djeteta. Zakopčajte kopču.

Nakon što smjestite dijete provjerite jesu li trake za pričvršćivanje djetetovih ramena na pravilnoj visini.

**35** Povucite prema dolje trake za podešavanje i namjestite trake za pričvršćivanje na pravilnu duljinu tako da je dijete pravilno i sigurno pričvršćeno.

Razmak između djeteta i traka sigurnosnih pojaseva za ramena mora biti približno debljine jedne ruke.

Ako ste korake **32**, **33**, **34** izvršili nakon što ste stigli na odredište i tijekom vađenja djeteta iz dječja autosjedalice, tada će trake za pričvršćivanje djeteta biti namještene da ne smetaju prilikom povratka u vozilo i ponovnog stavljanja djeteta u autosjedalicu.

## Skidanje obloga i mekih dijelova

Pogledajte slike **36** - **43**

**36** Pritisnite crveni gumb za otvaranje kopče.

Slijedite korake **37** - **43** za skidanje obloga i mekih dijelova.

Za ponovno postavljanje obloga i mekih dijelova ponovite gore navedene korake suprotnim redoslijedom.

## Briga i održavanje

Nakon uklanjanja pričvršnih krilca s umetka pohranite ih izvan dohvata djeteta.

Oblogu sjedala i unutarnje umetke perite hladnom vodom temperature niža od 30 °C.

Ne glačajte obloge i meke dijelove.

Ne izbijeljujte niti nemojte kemijski čistiti obloge.

Ne koristite nerazrijeđene deterdžente, benzin ili druga organska otapala za pranje dječje autosjedalice. To može oštetiti dječju autosjedalicu.

Ne uvijajte oblogu sjedala i unutarnje umetke radi cijedenja i sušenja. To može ostaviti nabore na oblozi sjedala i unutarnjem umetku.

Oblogu sjedala i unutarnje umetke objesite i sušite na sjenovitom mjestu.

Uklonite dječju autosjedalicu sa sjedala u vozilu ako se neće dulje vrijeme koristiti. Stavite dječju autosjedalicu na hladno i suho mjesto izvan dohvata djece.

Tijekom čišćenja ne dirajte niti ne mijenjajte priključke traka za pričvršćivanje djeteta.

**gracobaby.eu**

**www.gracobaby.pl**

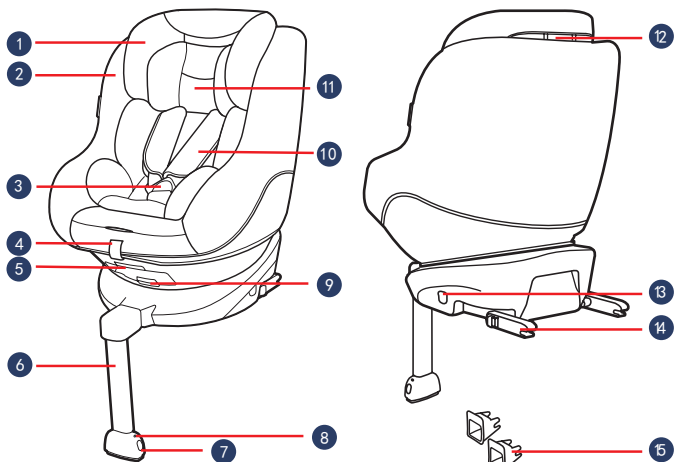

- 1 Potpora za glavu
- 2 Jastučje sedišta
- 3 Kopča
- 4 Podesiva traka
- 5 Dugme za podešavanje nagiba
- 6 Potporna noga
- 7 Dugme za podešavanje potporne noge
- 8 Indikator potporne noge
- 9 Dugme za rotiranje
- 10 Traka preko ramena
- 11 Umetak za bebe

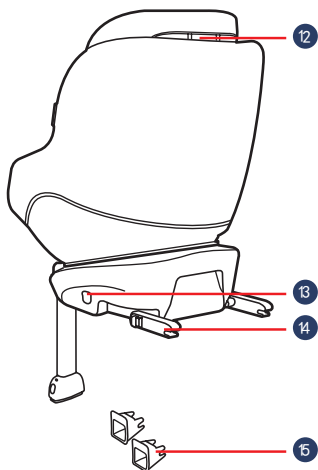

- 12 Ručica za podešavanje potpore za glavu
- 13 ISOFIX dugme za podešavanje
- 14 ISOFIX konektor
- 15 ISOFIX vodiče
- 16 Skladište za uputstvo za upotrebu

## SR VAŽNO

PAŽLJIVO PROČITAJTE OVA UPUTSTVA PRE UPOTREBE I SAČUVAJTE IH ZA BUDUĆU UPOTREBU. BEZBEDNOST VAŠEG DETETA MOŽE BITI UGROŽENA AKO NE PRATITE OVA UPUTSTVA.

**UPOZORENJE:**  
**VAŽNO, ZADRŽITE ZA BUDUĆU UPOTREBU: PAŽLJIVO PROČITAJTE.**

NIJEDNO sedište za dete ne garantuje potpunu zaštitu od povrede u slučaju nezgode. Međutim, pravilna upotreba ovog sedišta za dete smanjuje rizik od ozbiljne povrede ili smrti za vaše dete.

Težina deteta treba da bude do 18 kg (dete starosti približno 4 godine ili manje).

Bilo koja noga za potporu mora da bude u kontaktu s podom vozila, a sve trake koje vezuju dete treba da budu podešene prema telu deteta. Pojasevi se ne smeju uvrtni.

NE koristite režim okrenut unapred dok je težina deteta manja od 9 kg. Neka vaše dete bude okrenuto unazad što je duže moguće, jer je okretanje unazad najsigurniji položaj.

NE montirajte niti koristite ovo sedište za dete ako niste pratili uputstva i upozorenja u ovom priručniku, u suprotnom postoji rizik

od ozbiljne povrede ili smrti vašeg deteta.

NE vršite bilo kakve izmene ovog sedišta za dete i ne koristiti ga zajedno s delovima komponenti od drugih proizvođača.

NE koristite ovo sedište za dete ako ima oštećene delove ili ako neki delovi nedostaju.

NE oblačite svoje dete u (pre)veliku odeću kada koristite ovo sedište za dete u režimu za bebe ili malu decu, zato što to može dovesti do toga da dete ne bude pravilno i bezbedno vezano pomoću traka pojasa preko ramena i traka za prepone između butina.

Kada koristite ovo sedište za dete u režimu okrenutom unazad ili unapred, pojasevi se moraju pravilno koristiti i obratite pažnju da pojas oko struka ne bude iznad dela detetove karlice.

NE ostavljajte ovo sedište za dete neobezbeđeno u svom vozilu, zato što neobezbeđeno sedište za dete može naglo da se pokrene i povredi putnike u vozilu u slučaju oštrog skretanja, iznenadnog zaustavljanja ili sudara. Uklonite ga ako se ne koristi redovno.

NIKADA ne ostavljajte dete bez nadzora u ovom sedištu za dete.

Ne koristite ovo sedište za dete ako je bilo ispušteno s velike visine, ako



je udarilo o zemlju velikom brzinom ili ako ima vidljive znakove oštećenja. Nismo obavezni da zamenimo ovo sedište za dete ako je bilo oštećeno u takvim neregularnim uslovima. Ako je došlo do bilo kojeg od gore pomenutih uslova, potrebno je da kupite novo sedište za dete.

NIKADA ne montirajte ovo sedište za dete na bilo kom sedištu u vozilu koje je opremljeno sigurnosnim vazdušnim jastucima kada se ono koristi u režimu okrenutom unazad.

NIKADA ne koristite polovno sedište za dete ili sedište za dete čija istorija vam nije poznata, zato što može da ima strukturalno oštećenje koje bi ugrozilo bezbednost vašeg deteta.

Držite ovo sedište za dete dalje od sunčeve svetlosti, u suprotnom može postati prevruće za dečiju kožu.

NE koristite ovo sedište za dete kao običnu stolicu jer lako može da padne i ozledi dete.

NE koristite ovo sedište za dete bez mekih dodataka.

Meke dodatke treba zameniti samo onima koje je preporučio proizvođač, zato što meki dodaci čine integralni deo performansi sedišta za dete.

NE stavljajte ništa drugo osim preporučenih mekih dodataka u ovo sedište za dete.

NE ostavljajte neobezbeđene predmete u vozilu, zato što mogu

naglo da se pokrenu i povrede putnike u vozilu u slučaju oštrog skretanja, iznenadnog zaustavljanja ili sudara.

Ne stavljajte druge predmete na vrh sedišta za dete ako je u prtljažniku vozila kako biste sprečili oštećenje.

Ne dozvolite da se pojasevi ili kopčice sedišta za dete zaglave ili ostanu u sedištu ili vratima vozila.

NE nastavljajte s korišćenjem ovog sedišta za dete ako je pretrpelo bilo koji tip ozbiljne nezgode. Odmah ga zamenite, budući da je moglo pritrpeti nevidljivo, strukturalno oštećenje usled nezgode.

Uklonite ovo sedište za dete sa sedišta u vozilu ako se duže vreme neće koristiti.

Da biste izbegli gušenje, uklonite plastičnu kesu i materijale za pakovanje pre korišćenja ovog proizvoda. Plastičnu kesu i materijale za pakovanje treba zatim držati van domašaja beba i dece.

Posavetujte se s prodavcem oko pitanja u vezi sa održavanjem, popravkom i zamenom delova.

Ne ostavljajte predmete u oblasti potporne noge, ispred baze.

NEMOJTE nositi ovo sedište za dete kada se u njemu nalazi dete.

Često proveravajte postojanje prljavštine na ISOFIX vodičama

i očistite ih ako je potrebno. Pouzdanost može biti narušena prodorom prljavštine, prašine, čestica hrane itd.

NIKADA ne koristite bilo koje druge kontakt-tačke opterećenja osim onih koje su opisane u uputstvu i označene na sedištu za dete.

Pravilno montiranje je dozvoljeno samo upotrebom ISOFIX konektora.

NE montirajte ovo sedište za dete u sledećim uslovima:

1. Sedišta u vozilu s pojaseom oko struka ili pojaseom u 3 tačke.
2. Sedišta u vozilu okrenuta na jednu stranu ili unazad u odnosu na smer kretanja vozila.
3. Sedišta u vozilu koja se mogu pomerati tokom montaže.

## Informacije o proizvodu

1. U skladu sa Uredbom UN ECE R44.04, ovo sedište za dete je „Polu-univerzalno“ sedište za dete ISOFIX klase A, C, D.
2. U slučaju nedoumica, posavetujte se s proizvođačem ili prodavcem sedišta za dete.

### Za montiranje sa ISOFIX sistemom

Ovo je ISOFIX SEDIŠTE ZA DETE. Odobreno je u skladu s UN ECE uredbom 44, 04 serijom izmena

i dopuna, za opštu upotrebu u vozilima sa ISOFIX sistemima za povezivanje.

Odgovara vozilima s mestima koja su odobrena kao ISOFIX mesta (što je detaljnije opisano u uputstvu za upotrebu vozila), u zavisnosti od kategorije sedišta za dete i fiksiranja. U slučaju nedoumica, posavetujte se ili s proizvođačem sedišta za dete ili proizvođačem vozila.

ISOFIX klasa veličine za koju je ovaj uređaj predviđen je A, C, D.

**Pogodno za** decu težine do 18 kg

**Grupa mase** grupa 0+/1

**Materijali** plastika, metal, tkanina

**Br. patenta** Patenti na čekanju

## Napomene u vezi montiranja

Pogledajte slike 1 - 3

- 1 NE montirajte ovo sedište za dete na sedištu u vozilu koja su okrenuta na jednu stranu ili unazad u odnosu na smer kretanja vozila.

Preporučuje se da ovo sedište za dete montirate na zadnje sedište u vozilu.

NE montirajte ovo sedište za dete na sedišta u vozilu koja se mogu pomerati tokom montaže.

- 2 NE stavljajte sedišta za dete koje se montira okrenuto unazad na prednje sedišta s vazdušnim jastukom, zato što može doći do ozbiljne povrede ili smrti. Za detaljnije informacije pogledajte uputstvo za upotrebu vozila.
- 3 Ovo sedišta za dete je pogodno za sedišta u vozilu sa ISOFIX tačkama vezivanja.

## Montaža s bazom

Pogledajte slike **4** - **13**

- 4 Povežite ISOFIX vođice sa ISOFIX tačkama vezivanja.  
ISOFIX vođice mogu da zaštite površinu sedišta u vozilu od cepanja. One takođe mogu da sprovedu ISOFIX konektore.
- 5 Kada stavite bazu na sedišta u vozilu, izvucite potpurnu nogu do poda.
- 6 Postoje 10 pozicija s mogućnošću podešavanja za ISOFIX. Pritisnite ISOFIX dugme za podešavanje da biste izvukli ISOFIX.
- 7 Uverite se da su ISOFIX konektori bezbedno pričvršćeni u njihove ISOFIX tačke vezivanja. Boje indikatora na oba ISOFIX konektora moraju biti potpuno zelene.

Ako je potrebna čvršća montaža ili veći prostor u kabini, u tom slučaju pritisnite ISOFIX dugme za podešavanje **6** -1 i gurnite da biste podesili. **7**

- 8 Posle kačenja ISOFIX-a, povucite potpurnu nogu nadole do poda.

- 9 Kada indikator potporne noge pokazuje zeleno, to znači da je potporna noga pravilno montirana. Stisnite dugme za otpuštanje potporne noge i zatim podesite dužinu noge.

Potporna noga ima 12 položaja. Kada indikator potporne noge pokazuje crveno, to znači da je potporna noga u pogrešnom položaju.

Uverite se da potporna noga ima pun kontakt s podom vozila. Crveno znači da je nepravilno montirana.

- 10 Uverite se da je baza čvrsto montirana tako što ćete povući oba ISOFIX konektora.

ISOFIX konektori moraju biti povezani i zaključani u ISOFIX tačke vezivanja.

Potporna noga mora biti pravilno instalirana i sa zelenim indikatorom.

Pogledajte u odeljcima režima okrenutog unazad i nagnutog položaja da biste koristili sedišta za dete.

- 11 Da biste uklonili iz vozila, pritisnite ISOFIX dugme za podešavanje i povucite bazu unazad sa sedišta.

- 12 Zatim pritisnite i otpustite konektore sa ISOFIX-a vozila.

- 13 Da biste sprečili oštećenje tokom transporta, pritisnite ISOFIX dugme za podešavanje i potpuno sklopite konektor.

## Podešavanje nagiba

Pogledajte sliku **14**

- 14 Stisnite dugme za podešavanje nagiba, da biste podesili sedišta za dete u pravilan položaj.

Proverite položaj potporne noge posle podešavanja nagiba.

Postoji 5 položaja nagiba za režim okrenut unazad i 5 položaja nagiba za režim okrenut unapred.

## Podešavanje visine za potporu za glavu i pojaseve preko ramena

Pogledajte slike **15** - **17**

Podesite potporu za glavu i proverite da li je traka pojaseva preko ramena na pravilnoj visini u skladu sa **15**

Kada se koristi okrenuto unazad, visina traka pojaseva preko ramena mora biti jednaka s ramenima deteta.

Kada se koristi okrenuto unapred, visina traka pojaseva preko ramena mora biti jednaka s ramenima deteta.

- 16 Stisnite ručicu za podešavanje potpore za glavu i povucite nagore ili gurnite nadole potporu za glavu sve dok se ne fiksira u jednom od 6 položaja.

**17**

## Korišćenje u režimu okrenutom unazad

**(Režim okrenut unazad / za dete do 18 kg / dete starosti do 4 godine)**

Pogledajte slike **18** - **27**

Montirajte sedišta za dete na zadnje sedišta u vozilu, a zatim stavite dete u sedišta za dete. **4** - **9**

- 18 Pritisnite ISOFIX dugme za podešavanje i povucite bazu unazad na sedištu u vozilu.

- 19 Pritisnite dugme za rotiranje za lakše stavljanje deteta u sedišta / vađene deteta iz sedišta, a zatim rotirajte u željenom smeru.

**20** Ako je potrebna čvršća montaža ili veći prostor u kabini, u tom slučaju pritisnite ISOFIX dugme za podešavanje i gurnite da biste podesili.

**21** ISOFIX konektori moraju biti povezani i zaključani u ISOFIX tačke vezivanja.

Potporna noga mora biti pravilno instalirana i sa zelenim indikatorom.

Ako se dete nalazi u sedištu, proverite da li su trake pojaseva preko ramena na pravilnoj visini.

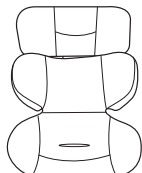

Preporučujemo da se koristi puni umetak za bebe dok je beba starosti 0-6 meseci ili do ne preraste umetak. Umetak za bebe poboljšava zaštitu od bočnog udara.

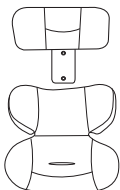

Uklonite kopče na potpori za glavu da biste uklonili deo za glavu umetka.

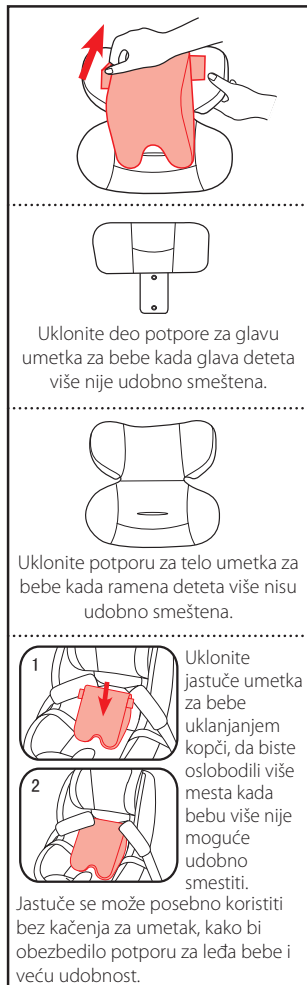

Uklonite deo potpore za glavu umetka za bebe kada glava deteta više nije udobno smeštena.

Uklonite potporu za telo umetka za bebe kada ramena deteta više nisu udobno smeštena.

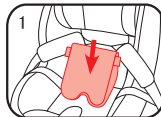

Uklonite jastučić umetka za bebe uklanjanjem kopči, da biste oslobodili više mesta kada bebu više nije moguće udobno smestiti.

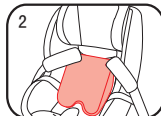

Jastučić se može posebno koristiti bez kačenja za umetak, kako bi obezbedilo potporu za leđa bebe i veću udobnost.

**22** Pritisnite dugme za podesivu traku, a zatim izvucite trake pojaseva preko ramena na odgovarajuću dužinu.

**23** Otkopčajte kopču pojaseva pritiskom na crveno dugme.

**24** Ispravite kopče sa obe strane sedišta da biste olakšali stavljanje deteta u sedište u režimu okrenutom unazad.

**25** Koristite umetak za bebe za zaštitu deteta.

Stavite dete u sedište za dete i provucite obe ruke kroz pojaseve.

Nakon što je dete u sedištu, ponovo proverite da li su pojasevi preko ramena na pravilnoj visini.

**26** Aktivirajte kopču.

**27** Povucite nadole podesivu traku i podesite je na pravilnu dužinu tako da je vaše dete čvrsto vezano.

Uverite se da je prostor između tela vašeg deteta i pojaseva preko ramena približno debljine jednog dlana.

Ako se koraci **22** **23** **24** preduzmu kada stignete na određište i prilikom vađenja deteta, onda pojasevi treba da budu postavljeni tako da ne smetaju i da su spremni za vraćanje deteta u sedište prilikom povratka u vozilo.

## Korišćenje u režimu okrenutom unapred

(Režim okrenut unapred / za dete 9 – 18kg / starosti 9 meseci – 4 godine)

Pogledajte slike **28** - **35**

Montirajte sedište za dete na sedištu u vozilu, a zatim stavite dete u sedište za dete. **4** - **9**

**28** Pritisnite ISOFIX dugme za podešavanje i povucite bazu unazad na sedištu u vozilu.

**29** Pritisnite dugme za rotiranje za lakše stavljanje deteta u sedište/vađenje deteta iz sedišta, a zatim rotirajte unapred u željenom smeru.

**30** Ako je potrebna čvršća montaža ili veći prostor u kabini, u tom slučaju pritisnite ISOFIX dugme za podešavanje i gurnite da biste podesili.

**31** ISOFIX konektori moraju biti povezani i zaključani u ISOFIX tačke vezivanja.

Potporna noga mora biti pravilno instalirana i sa zelenim indikatorom.

Ako se dete nalazi u sedištu, proverite da li su trake pojaseva preko ramena na pravilnoj visini.

- 32** Pritisnite dugme za podesivu traku, a zatim izvucite trake pojaseva preko ramena na odgovarajuću dužinu.
- 33** Otkopčajte kopču pojaseva pritiskom na crveno dugme.
- 34** Ispravite kopče sa obe strane sedišta da biste olakšali stavljanje deteta u sedište u režimu okrenutom unapred.

Kada se sedište za dete montira u režimu okrenutom unapred, ne koristite umetak za bebe.

Stavite dete u sedište za dete i provucite obe ruke kroz pojaseve. Aktivirajte kopču.

Nakon što je dete u sedištu, ponovo proverite da li su pojasevi preko ramena na pravilnoj visini.

- 35** Povucite nadole podesivu traku i podesite je na pravilnu dužinu tako da je vaše dete čvrsto vezano.

Uverite se da je prostor između tela vašeg deteta i pojaseva preko ramena približno debljine jednog dlana.

Ako se koraci **32** **33** **34** preduzmu kada stignete na određite i prilikom vađenja deteta, onda pojasevi treba da budu postavljeni tako da ne smetaju i da su spremni za vraćanje deteta u sedište prilikom povratka u vozilo.

## Uklanjanje mekih dodataka

Pogledajte slike **36** - **43**

- 36** Pritisnite crveno dugme da biste deaktivirali kopču.

Pratite korake **37** – **43** da biste uklonili meke dodatke.

Da biste ponovo prikazali meke dodatke, ponovite gornje korake u obrnutom redosledu.

## Briga i održavanje

Posle uklanjanja umetak s potpore, ostavite ga na mesto gde dete nema pristup.

Pokrivač sedišta i unutrašnju postavu perite u hladnoj vodi na temperaturi manjoj od 30 °C.

Ne peglajte meke dodatke.

Ne koristite izbeljivač i nemojte hemijski čistiti meke dodatke.

Ne koristite nerazređene deterdžente, benzin ili drugi organski rastvarač za pranje sedišta za dete. To može dovesti do oštećenja sedišta za dete.

Ne uvrćite pokrivač sedišta i unutrašnju postavu da biste ih osušili. To može dovesti do nabora na pokrivaču sedišta i unutrašnjoj postavi.

Pokrivač sedišta i unutrašnju postavu okačite da se suše u senci.

Uklonite sedište za dete sa sedišta u vozilu ako se duže vreme neće koristiti. Držite sedište za dete na hladnom i suvom mestu i dalje od dece.

Pazite da oštetite konektore pojaseva tokom čišćenja.

**gracobaby.eu**

**www.gracobaby.pl**



**Product of:**

Wonder Brands Limited  
FLAT/RM 1501, 15/F, Capital Centre,  
151 Gloucester Road,  
Wan Chai, Hong Kong

**Customer Service**

[gracobaby.eu](http://gracobaby.eu)  
[www.gracobaby.pl](http://www.gracobaby.pl)