

KOOS

iSIZE R1

JANE



from 40-83cm
max. 13 kg



ESPAÑOL	24
ENGLISH	38
FRANÇAIS	52
DEUTSCH	66
ITALIANO	80
PORTUGUÊS	94
NEDERLANDS	108
РУССКИЙ	122
POLSKI	136
SLOVENŠČINA	150
SLOVENČINA	164
ČESKY	178
TÜRKÇE	192
中文	206
ΕΛΛΗΝΙΚΑ	220

KOOS
iSIZE
+
iPLATFORM
figures



from 40-83cm
max. 13 kg

ISOFIX

F

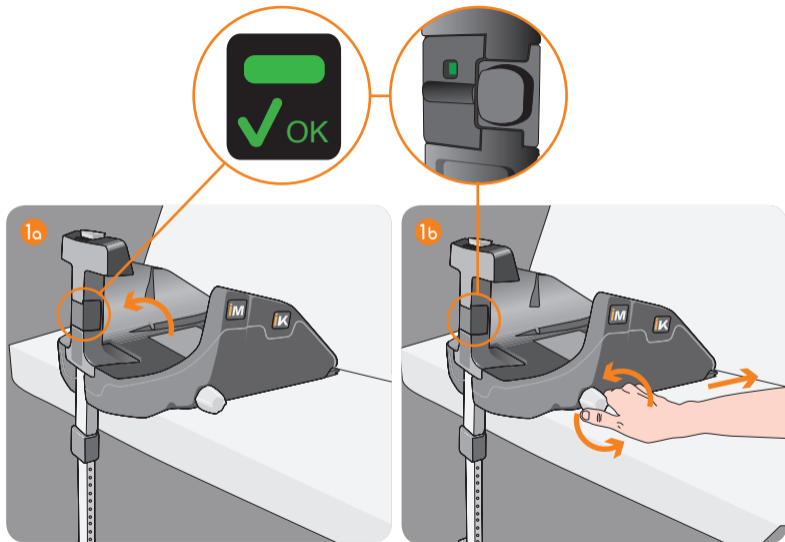

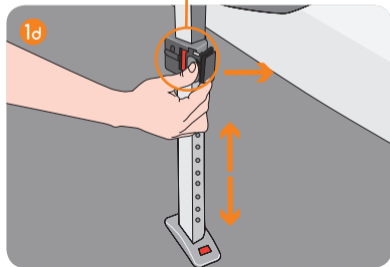
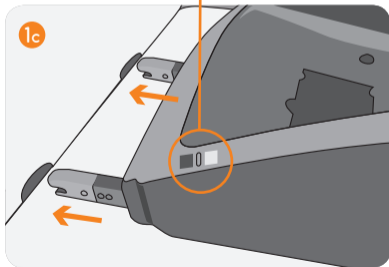
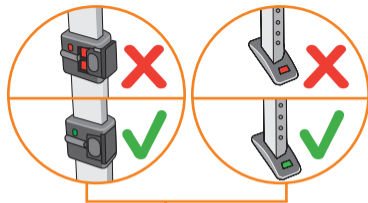
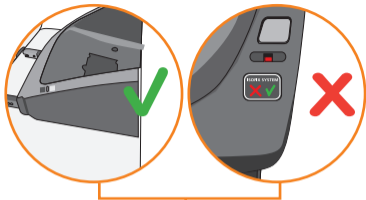

F

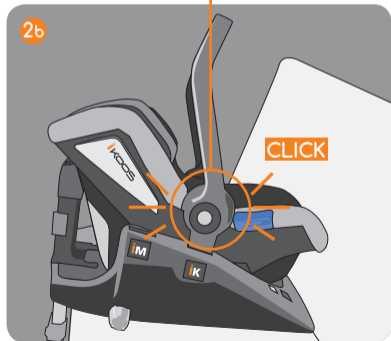
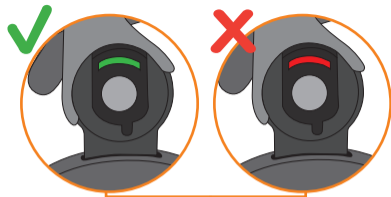

F

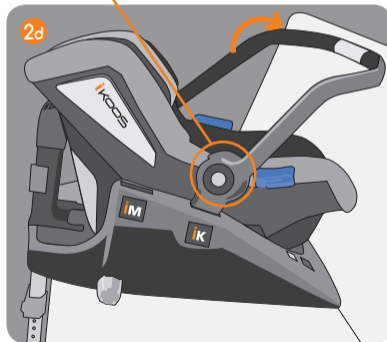

F

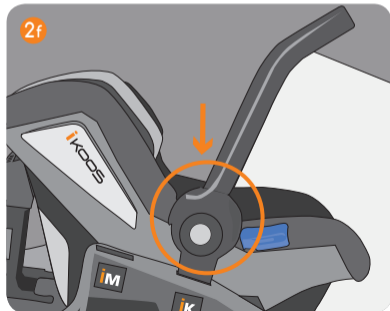
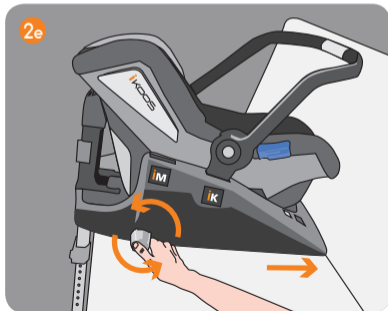

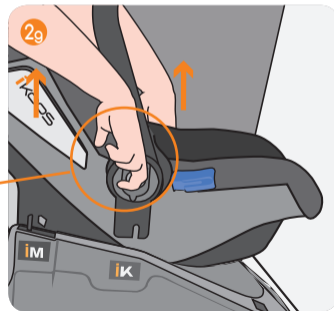

F

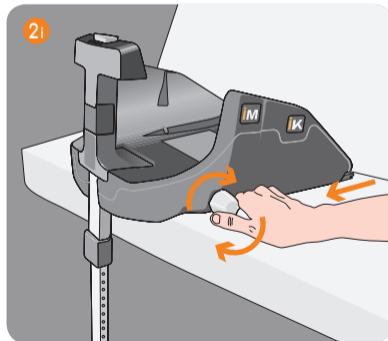
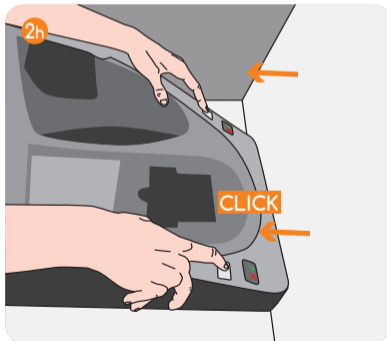

KOOS
iSIZE



BELTED





G

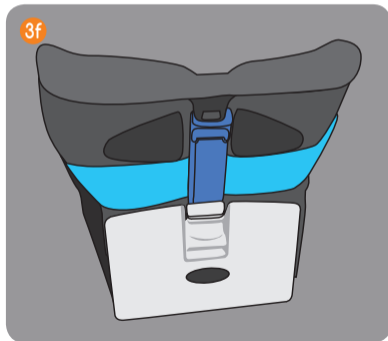
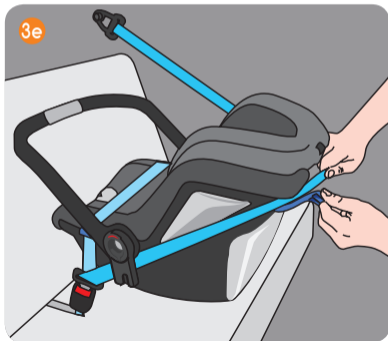

KOOS iSIZE

BABY FITTING 



from 40-83cm
max. 13 kg

H

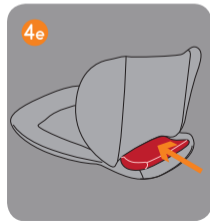
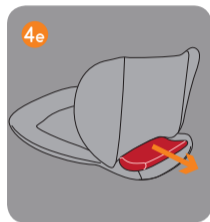
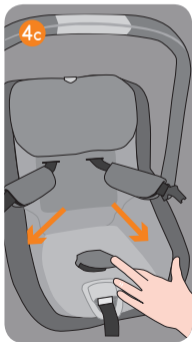

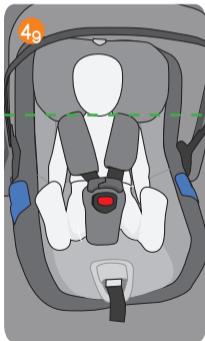
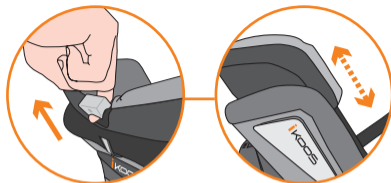

KOOS
iSIZE figures



+ JANÉ PRODUCTS

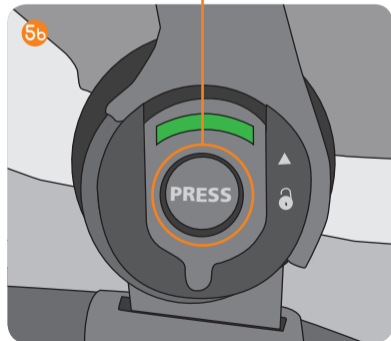
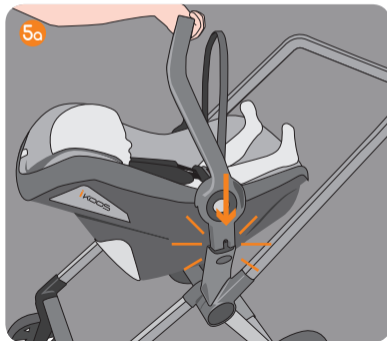

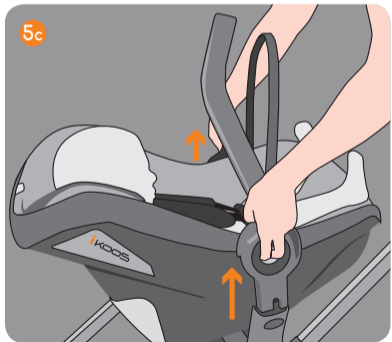

J

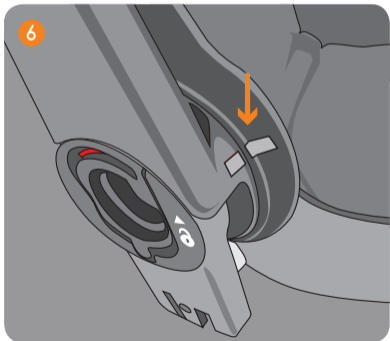



Su nuevo KOOS iSIZE de Jané es una silla de seguridad diseñada para proteger al bebé en el automóvil. Este dispositivo es adecuado para niños de hasta 13 kg, y con una altura entre 40 y 83 cm.

Éste es un sistema de retención infantil "i-SIZE" mejorado. Ha sido aprobado conforme al reglamento ECE 129/00 para uso en asientos de vehículo "compatible i-SIZE" indicados en el manual de instrucciones del fabricante del vehículo para uso con plataforma.

Este sistema de retención infantil mejorado también es compatible con ISOFix clase D (véase lista de compatibilidad en la página web: www.janeworld.com)

Su silla KOOS iSIZE también ha sido homologada para usarla sin plataforma, solo con los cinturones de su automóvil.

Usted también puede utilizar su KOOS iSIZE con cualquiera de los chasis de Jané que disponga de sistema Pro-fix. Siempre y cuando las instrucciones de chasis así lo indiquen.

En caso de duda, consulte a su distribuidor de su sistema de retención infantil mejorado, o diríjase a la página web www.janeworld.com.

Es muy importante que lea atentamente estas instrucciones antes de usar la silla KOOS iSIZE por primera vez. Asegúrese que todos aquellos que alguna vez la vayan a usar también estén familiarizados con su correcta instalación y uso. Se ha comprobado que un porcentaje importante de usuarios de sillas de seguridad no instalan correctamente la silla.

Entender los manuales de instrucciones y aplicar correctamente lo que dicen es tan importante para la seguridad como la propia silla.

Guarde las instrucciones en el espacio situado dentro de la tapa posterior de su portabebés, consúltelas en caso de duda. También puede encontrarlas en nuestra página web: encontrará en la silla un código QR.

ÍNDICE

A.	LISTADO DE PIEZAS KOOS iSIZE	26
B.	LISTADO DE PIEZAS iPLATFORM	27
C.	ADVERTENCIAS	29
D.	INSTRUCCIONES GENERALES	31
E.	CONOCIENDO SU SILLA DE SEGURIDAD	31
F.	INSTALACIÓN DE KOOS iSIZE CON iPLATFORM EN EL AUTOMÓVIL	32
G.	INSTALACIÓN DE KOOS iSIZE CON CINTURÓN DE SEGURIDAD DEL AUTOMÓVIL	34
H.	ASEGURAR EL BEBÉ EN LA SILLA DE SEGURIDAD	34
I.	INSTALACIÓN DE KOOS iSIZE EN SU COCHECITO JANÉ	35
J.	CAPOTA	35
K.	RECOMENDACIONES	36
L.	MANTENIMIENTO	36
M.	INFORMACIÓN SOBRE LA GARANTÍA	37

A. LISTADO DE PIEZAS KOOS iSIZE

- 1- Asa transporte
- 2- Botón liberador de posición de Asa
- 3- Tirador liberador de anclajes PRO-FIX
- 4- Arnés integrado de 3 puntos
- 5- Cinta tensora Arnés
- 6- Botón liberador Tensor Arnés
- 7- Instrucciones
- 8- Anclajes Pro-fix compatibles con chasis Jané
- 9- Pulsador regulación altura de cabezal /altura cinturón hombros
- 10- Cabezal
- 11- Arquillo capota
- 12- Guía cinturón
- 13- Pinza de bloqueo cinturón
- 14- Cojín reductor

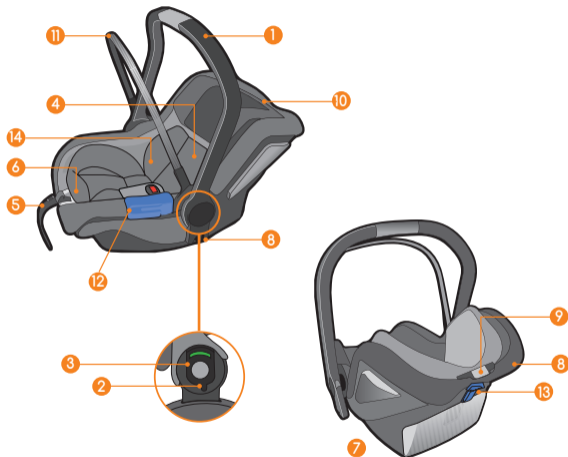

B. LISTADO DE PIEZAS iPLATFORM

- 1- Pata anti-rotación
- 2- Anclajes ISOfix
- 3- Botón liberador ISOfix
- 4- Pomo ajuste longitud ISOfix
- 5a/5b- Tirador ajuste altura pata
- 6- Anclaje Pro-Fix iMATRIX
- 7- Anclaje Pro-Fix KOOS iSIZE
- 8- Soporte respaldo
- 9- Indicador contacto de la pata con el suelo del vehículo

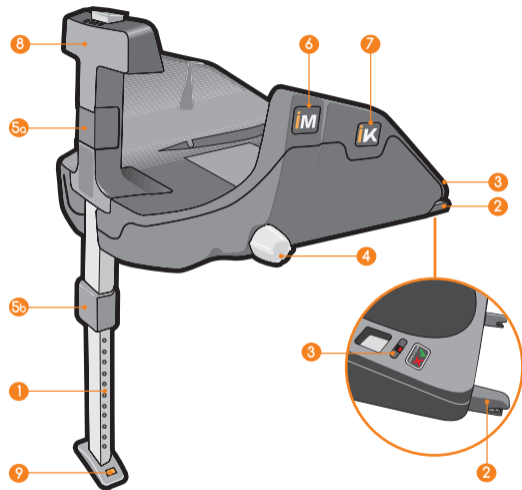

INSTRUCCIONES

C. ADVERTENCIAS

- Nunca deje al bebé solo.
- No deje nunca al niño en el dispositivo de seguridad sin vigilancia.
- El asiento infantil no debe utilizarse en asientos con airbags frontales activados. ¡Peligro de muerte!
- A veces los niños llevan en los bolsillos de la chaqueta o pantalón objetos (p.ej. juguetes) o la ropa tiene piezas rígidas (p.ej. hebillas). Impida que estos objetos queden entre el niño y el cinturón de seguridad, ya que en caso de accidentes podrían ocasionar lesiones innecesarias. ¡Estos peligros también afectan a los adultos!
- Naturalmente los pequeños muchas veces están muy activos. Por esta razón, explique a los niños la importancia que tiene ir siempre sentado asegurado. Así quedará claro que no debe modificarse la guía de los cinturones y que no debe abrirse el cierre.
- La seguridad de su niño solo está óptimamente garantizada cuando se efectúe el montaje y el manejo del dispositivo de sujeción correctamente.
- No todos los sistemas de seguridad son exactamente iguales, por lo que aconsejamos que compruebe su KOOS iSIZE en el automóvil que vaya a ser montado.
- Cualquier alteración o adición al dispositivo sin la oportuna autorización de JANE puede alterar gravemente la seguridad del sistema de retención.
- Leer estas instrucciones detenidamente antes de usarlo y conservarlas para referencia futura. La seguridad del niño puede verse afectada si no se siguen las instrucciones. Para transportar al niño en el vehículo deben tenerse también en cuenta las instrucciones del manual de instrucciones del vehículo correspondiente.
- Este dispositivo de seguridad no puede ser usado sin su tapizado, ni ser reemplazado por otro que no sea el original, ya que éste forma parte integrante de las características de seguridad de su sistema. Utilice solo accesorios aprobados por Jané.
- Nunca añadir un colchón, almohada o relleno extra para mayor comodidad del niño ya que modificaría las características de seguridad del sistema.
- Los cinturones de la silla deben colocarse tensos, sin torceduras y deben protegerse contra daños.
- Recuerde siempre llevar al bebé con los arneses de seguridad correctamente abrochados. Éstos deben quedar bien tensos, sin torceduras y procurando que pasen adecuadamente por la zona de la pelvis (cinturón abdominal) y por los hombros (cinturón de torso).

- No haga ningún cambio en el sistema de sujeción; con ello pondría en peligro la seguridad de su bebé.
- El sistema de sujeción no debe dañarse ni atascarse con las piezas móviles del interior del vehículo ni con las puertas.
- Proteja las zonas no tapizadas del sistema de sujeción contra la radiación solar directa para evitar el contacto de la piel del bebé con partes a elevada temperatura.
- Es muy importante no utilizar productos de segunda mano, ya que JANE sólo puede garantizar la total seguridad en artículos usados por su primer comprador.
- Para el correcto desarrollo de su bebé aconsejamos no abusar de la silla de seguridad con prolongados viajes, déjelo reposar frecuentemente en un capazo o cama debidamente estirado.
- No seguir cuidadosamente las instrucciones para el correcto uso del sistema de retención puede ser peligroso para la seguridad del bebé. Adicionalmente, compruebe la Ley de Tráfico del país donde circule con su automóvil.
- Informe también a su acompañante sobre la forma de sacar al niño en caso de accidente.
- Asegurar el equipaje y los objetos para reducir el riesgo de daños en caso de accidente.
- El manual de instrucciones debe llevarse siempre con la silla.
- No está permitido el uso de accesorios ni piezas de recambio y las contravenciones anulan todas las garantías y reclamaciones por responsabilidad. Se excluyen solamente los accesorios aprobados por Jané.
- Su silla debe sustituirse por una nueva cuando haya sido sometida a violentas tensiones después de un accidente, o enviarla al fabricante con un informe del accidente para su verificación.
- No instale la silla en plazas transversales o contrarias a la dirección de la marcha, es muy peligroso.
- ATENCIÓN: Infórmese de la legislación de tráfico vigente en el país por el que circule. Puede restringir el uso de su sistema de retención infantil.
- La silla de seguridad KOOS iSIZE deberá estar fijada debidamente con los cinturones de seguridad o la base ISOfix, aunque no se esté utilizando, ya que en caso de accidente podría resultar despedida provocando daños a los ocupantes del vehículo.
- Sólo compatible si el vehículo está equipado con cinturones de seguridad de 3 puntos homologados según Reglamento UN/ECE No.16 o reglamentos equivalentes.
- Para los asientos de coche usados en conjunción con un chasis, este vehículo no reemplaza a una cuna o una cama. Si el niño necesita dormir, entonces se debería colocar en un capazo, cuna o cama adecuados.

D. INSTRUCCIONES GENERALES

Con el fin de proteger adecuadamente al bebé y, asegurar su confort y sujeción dentro del automóvil será necesario que respete las siguientes instrucciones:

Es válido sólo para automóviles dotados de sistema de anclaje ISOFIX, homologados según el Reglamento ECE-14 u otras normas equivalentes.

Su silla KOOS iSIZE puede ser instalada tanto en el asiento delantero, si no lleva air-bag, como en el trasero de su automóvil. De todas formas, se aconseja instalarla en los asientos traseros. Si se sitúa en el asiento delantero del automóvil, este NO debe tener el Air-Bag o debe estar desconectado.

ATENCIÓN: Infórmese de la legislación de tráfico vigente en el país por el que circule. Puede restringir el uso de su sistema de retención infantil.

No todos los sistemas de seguridad son exactamente iguales, por lo que aconsejamos que compruebe su KOOS iSIZE en el automóvil que vaya a ser montado.

Es muy importante no utilizar productos de segunda mano, ya que JANÉ solo puede garantizar la total seguridad en artículos usados por su primer comprador.

JANÉ recomienda sustituir su silla de seguridad KOOS iSIZE por una nueva cuando haya sido sometida a violentas tensiones después de un accidente.

Compruebe que todos los cinturones de su silla están en su correcta posición y debidamente ajustados en su KOOS iSIZE. Vigile que ningún cinturón esté enroscado. Debe hacer entender al niño que bajo ningún concepto manipule los cinturones o los enganches del mismo.

E. CONOCIENDO SU SILLA DE SEGURIDAD

Su silla de seguridad KOOS iSIZE ha sido diseñada teniendo en cuenta los últimos avances en materia de seguridad y ha sido testada en las condiciones más duras. Dispone de las siguientes prestaciones:

Instalación en el vehículo:

Preparada para una fácil instalación sobre una base con sistema ISOFIX (Ver apartado INSTALACIÓN DE LA SILLA EN SU AUTOMÓVIL con la base y también sin la base, con los cinturones de su automóvil (ver apartado G. INSTALACIÓN DE KOOS iSIZE CON CINTURÓN DE SEGURIDAD DEL AUTOMÓVIL).

Comodidad y seguridad para el bebé:

Arnés integrado de 3 puntos.

Aireación en la carcasa para facilitar la transpiración.

Material absorbente de impactos en toda la superficie en contacto con el bebé.

Cabezal, que protege la cabeza, regulable en 5 alturas.

Reductor de asiento, para bebés recién nacidos y hasta 60 cm de altura.

Comodidad para los padres:

Anclajes Pro-fix compatible con cualquier cochecito Jané (consultar siempre las instrucciones de cada chasis para confirmar compatibilidad antes de montar).

Asa de transporte, con 3 posiciones:

Posición 1: Reposo. En esta posición el asa queda integrada con la carcasa. Esta posición es libre, no queda bloqueada.

Posición **2**: TRANSPORTE. Para facilitar el transporte.

Posición **3**: AUTO. Posición antivuelco cuando viaja en automóvil.

Para cambiar de posición, presione ambos pulsadores **2.d** y gire el asa hasta la posición deseada. Para moverla desde la posición de reposo, no es necesario presionar los botones, solo acompañarla con la mano.

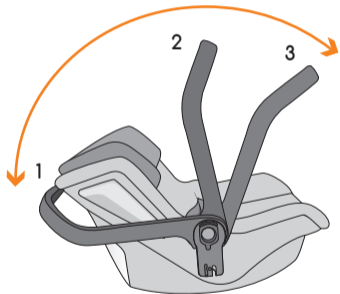

Regulación altura del arnés simplemente presionando un botón. Evita la incomodidad de montar y desmontar cintas cuando necesita cambiar altura de los cinturones.

Tapicería desenfundable y lavable.

F. INSTALACIÓN DE KOOS iSIZE con iPLATFORM EN EL AUTOMÓVIL

INSTALACIÓN DE LA iPLATFORM EN SU AUTOMÓVIL

No todos los sistemas son iguales, por lo que le aconsejamos que compruebe su iPLATFORM en el automóvil en el que vaya a ser montada.

Para instalar la plataforma, léase el manual de instrucciones de su automóvil, en él se le indicará que plazas son compatibles con la plataforma. La iPLATFORM es compatible con la categoría ISOfix clase D.

La pata anti-rotación (1) es muy importante para la seguridad, ajústela correctamente para que se apoye en el suelo del vehículo. Si la superficie de apoyo de la pata no es el propio chasis del vehículo (compartimento portaobjetos por ejemplo) no instale la plataforma en esta plaza.

Para ello, deberá seguir los siguientes pasos:

Coloque la base en el asiento con la pata anti-rotación (1) y la barrera de sujeción (9) desplegada. Extienda la pata con la ayuda del pulsador de ajuste superior (5a), hasta que el indicador de la ventana Ok y el pulsador cambien a verde. **1.a**

Extraiga los anclajes ISOfix (2) girando el pomo (4) en el lateral de la plataforma. **1.b**

Guíe ambos anclajes (2) hacia los ejes ISOfix de su vehículo y presione hasta que ambos lados queden bloqueados. Dos señales verdes en los botones de liberación (3) le indicarán que están

correctamente anclados. Si uno o ambos indicadores fueran rojos, vuelva a intentarlo. **1.c**

Ajuste la altura de la pata (1) para que ésta se apoye en el suelo del vehículo, el indicador en la base de la pata (10) y el indicador del pulsador de ajuste de la pata (5b) cambiarán a verde. **1.d**



ADVERTENCIA: También encontrará un juego de instrucciones específicas en la plataforma.

INSTALACIÓN DE KOOS iSIZE SOBRE LA iPLATFORM

Dejar caer el portabebés para que se ancle con anclajes Pro-Fix indicados para KOOS iSIZE (8). **2.a**

Comprobar que se ha anclado de los dos lados, su KOOS iSIZE estará correctamente fijado cuando oiga un clic y vea una franja verde en la palanca del Pro-Fix (situada en la rótula del asa). **2.b**

Coloque el asa del KOOS iSIZE en la posición AUTO, asegúrese que está bloqueada, y el símbolo del coche se vea completo. **2.c** Para ello, presione simultáneamente los botones liberadores que encontrará a ambos lados de la misma, y gírela hasta la posición más avanzada. **2.d**

Gire el pomo (5) para que el conjunto quede firme contra el respaldo

del automóvil. **2.e**



ATENCIÓN: Su iPLATFORM puede ser usada con dos modelos de portabebés, asegúrese que inserta los Pro-fix de su KOOS iSIZE en la posición indicada para este modelo, encontrará indicaciones sobre la plataforma. Una vez anclado, la superficie exterior del respaldo de la silla debe estar en contacto con la barrera de sujeción (9). **2.f**

RETIRAR EL KOOS iSIZE DE LA iPLATFORM

Coloque el asa del KOOS iSIZE en la posición Transporte.

Tire de las palancas de liberación a ambos lados del asa para liberar los anclajes Pro-fix y levante el portabebés. **2.g**

Para retirar la plataforma:

Libere los anclajes ISOfix pulsando los botones (4), la señal de los botones pasará a ser roja. **2.h**

Afije la plataforma girando el pomo en el lateral de la plataforma (5) **2.i**

Puede esconder los anclajes ISOfix en el interior de la plataforma girando el pomo lateral de la plataforma (5) **2.i**

G. INSTALACIÓN DE KOOS iSIZE CON CINTURÓN DE SEGURIDAD DEL AUTOMÓVIL

La silla de seguridad KOOS iSIZE se debe instalar en el SENTIDO CONTRARIO A LA MARCHA.

Para instalar la silla siga minuciosamente los siguientes pasos:

- 3.a Colocar la silla en el asiento del automóvil.
- 3.b Pase la hebilla del cinturón del automóvil por encima de los pies del bebé y abróchela.
- 3.c Introduzca la parte abdominal del cinturón del automóvil por las ranuras (1) en los laterales de la carcasa.
- 3.d La parte del cinturón de hombros del automóvil la debe pasar por detrás de la silla.
- 3.e Gire el asa (6) hasta la posición de AUTO, la posición más avanzada. El símbolo del coche en los laterales del asa debe quedar visible.
- 3.f Tense el cinturón del automóvil y cierre la pinza de bloqueo (2). Asegúrese que la silla está sólidamente anclada tirando de ella.

 **ATENCIÓN:** Los pasos correctos del cinturón de seguridad, en sillas de seguridad instaladas en sentido contrario de la marcha, se diferencian sobre el chasis por ser de color azul. NO usar cualquier paso que no esté descrito en estas instrucciones ni los que en el portabebés no sean de color azul.

Para desinstalar la silla siga de manera inversa los mismos pasos.

H. ASEGURAR EL BEBÉ EN LA SILLA DE SEGURIDAD

Afloje el sistema de arnés pulsando al mismo tiempo el botón de ajuste central y tirando con cuidado del cierre del cinturón. 4.a

Abra el cierre del cinturón 4.b y sujete las correas de los hombros entre el reposacabezas y la zona de los hombros. 4.c

Para niños desde recién nacidos y con una altura de hasta 60 cm se puede utilizar el reductor de asiento 4.d. Para instalar el reductor del asiento se debe abrir primero el cierre del cinturón integral y deslizar la hebilla a través de la ranura en el reductor de asiento. 4.d

Colocar el reductor de asiento de tal modo que la espalda quede plana y la cuña reposando en el fondo. 4.d Sentar el niño en la cuña plana. El lado curvo del cojín debe ir en contacto con el fondo de la silla. Para quitar el reductor se realiza en orden inverso.

Cojín reductor del asiento 4.e. El cojín reductor de asiento se encuentra en la bolsa de la parte posterior del reductor de asiento, y debe extraerse a partir de una altura corporal de hasta 60 cm.

Coloque al niño en el KOOS iSIZE. Pase y una las correas por encima de los hombros y por delante del cuerpo del niño, y cierre el cinturón. 4.f

Los cinturones de los hombros de la silla de seguridad KOOS iSIZE, para que ofrezcan la máxima protección, deben estar regulados justo por encima de los hombros del bebé. Compruebe esta altura con el bebé correctamente sentado en la silla. 4.g

Su silla KOOS iSIZE dispone de un sistema rápido de regulación de la altura de los cinturones de los hombros mediante el ajuste de la po-

sición del cabezal. Tire del pulsador del cabezal y deslícelo a lo largo del respaldo hasta la posición deseada. Compruebe esta altura con el bebé correctamente sentado en la silla. **4.h**

Estire el sistema del arnés tirando del cinturón central para que quede ajustado al cuerpo del niño. **4.i**

! **ATENCIÓN:** Compruebe y ajuste la altura y longitud de los cinturones de hombros a medida que su bebé crezca.

I. INSTALACIÓN DE LA SILLA KOOS iSIZE EN SU COCHECITO JANÉ

Su KOOS iSIZE puede anclarse en cualquier cochecito JANÉ equipado con conectores Pro-fix (revisar siempre las instrucciones del cochecito antes de montar).

Para fijar la silla de seguridad en un chasis, inserte los acoples Pro-fix en las cavidades del chasis y presione. **5.a** Su KOOS iSIZE estará correctamente fijado cuando oiga un clic y vea una franja verde en la palanca del Pro-fix (situada en la rótula del asa). **5.b**

Para liberar el KOOS iSIZE del chasis, tire simultáneamente hacia arriba de las palancas de liberación situadas a los dos lados de la rótula de chasis y estire hacia arriba. **5.c**



! **ATENCIÓN:** El KOOS iSIZE debe colocarse en el cochecito de tal manera que el bebé siempre mire a la madre.

J. CAPOTA

La capota de su KOOS iSIZE es extraíble. Simplemente, libere las gomas elásticas de los laterales del tapizado y tire de los extremos del arquillo hasta que la libere totalmente. Para volver a montarla, siga los pasos en orden inverso.

! **ATENCIÓN:** El arquillo de la capota solo tiene una posición posible de montaje. Asegúrese que las marcas de color gris en arquillo y asa quedan alineadas como en el detalle. **6**

K. RECOMENDACIONES

Guarde este libro de instrucciones para futuras consultas. Llévelo siempre en el bolsillo situado dentro de la tapa posterior.

Asegúrese de que dentro del automóvil, tanto el equipaje como cualquier otro objeto susceptible de causar daños en caso de accidente, estén debidamente fijados o resguardados.

La silla de seguridad KOOS iSIZE deberá estar fijada debidamente a su vehículo mediante la base iPLATFORM, o los cinturones del vehículo, aunque no se esté utilizando, ya que en caso de accidente podría resultar despedida provocando daños a los ocupantes del vehículo.

No use la silla de seguridad KOOS iSIZE en automóviles dotados de air-bag frontal, a no ser que pueda ser desconectado o desactivado, caso que deberá consultar con el fabricante o comercio vendedor de su automóvil.

L. MANTENIMIENTO

No exponga el tapizado al sol durante largos periodos. Mientras la silla no esté en uso cúbrala o guárdela en el compartimento porta equipajes.

Lave las partes de plástico con agua templada y jabón, secando posteriormente todos los componentes concienzudamente. El tapizado puede desmontarse para ser lavado. Siga las siguientes instrucciones:

Abrir la hebilla del arnés de seguridad. Retire el cojín reductor de asiento y pase la hebilla por el ojal del tapizado.

Retirar el cojín del reductor de asiento abriendo la bolsa de la parte posterior.

Extraer el tapizado del contorno de su silla KOOS iSIZE con cuidado.

Lavar con una temperatura nunca superior a 30°C.

Para montar de nuevo el tapizado siga los mismos pasos a la inversa.

M. INFORMACIÓN SOBRE LA GARANTÍA

Este artículo dispone de garantía según lo estipulado en la ley R.D. Legislativo 1/2007 de 16 de noviembre. Conservar la factura de compra. Es imprescindible su presentación en la tienda donde adquirió el producto para justificar su validez ante cualquier reclamación.

Quedan excluidos de la presente garantía aquellos defectos o averías producidas por un uso inadecuado del artículo o el incumplimiento de las normas de seguridad y mantenimiento descritas en las hojas de instrucciones y en las etiquetas de lavado, así como los elementos de desgaste por uso normal y manejo diario.

La etiqueta que contiene el número de chasis de su modelo no debe ser arrancada bajo ningún concepto, contiene información importante.



ATENCIÓN: Tu silla debe sustituirse por una nueva cuando haya sido sometida a violentas tensiones después de un accidente, o enviarla al fabricante con un informe del accidente para su verificación. En el caso que tu silla debiera ser remplazada, Jané te la sustituirá por una de nueva si se cumplen las condiciones que encontrarás en www.jane.es/es/luckypeople o en la dirección del QR siguiente.



ATENCIÓN: Para obtener la máxima seguridad y atención sobre su nuevo JANÉ, es muy importante que rellene la tarjeta de registro que encontrará en la página www.janeworld.com. El registro le permitirá informarse, si es necesario, de la evolución y mantenimiento de su producto. También, siempre que lo desee, le podremos informar de nuevos modelos o noticias que consideremos pueden ser de su interés.



Your new KOOS iSIZE by Jané is a safety seat designed to protect your baby in the car. This product is suitable for children of up to 13 kg, and with a height of between 40 and 83cm.

This is an enhanced “i-SIZE” child restraint system. It has been approved under Regulation ECE 129/00 for use on “i-SIZE compatible” vehicle seats indicated in the instruction manual from the vehicle manufacturer for use with the platform.

This enhanced child restraint system is also compatible with the ISOfix category D (see compatibility list on the web page: www.janeworld.com).

Your KOOS iSIZE safety seat has also been approved for use without the platform, just using the vehicle seat belts.

You can also use your KOOS iSIZE with any Jané chassis fitted with the Pro-fix system, provided that the chassis instructions indicate this is possible.

If in doubt, consult the distributor of your enhanced child restraint system, or see the web page www.janeworld.com.

It is very important that you read these instructions carefully before using the KOOS iSIZE safety seat for the first time. Make sure that everyone who is going to use it at any time is also familiar with the instructions for correct installation and use. It has been shown that a significant percentage of safety seat users do not install their seats correctly.

Understanding and following the instruction manual correctly is as important for safety as the actual seat itself.

Keep the instructions in the space found on the rear part of the seat, and consult them if you have any doubts. You can also find the instructions on our web page: you will also find a QR code on the seat.

TABLE OF CONTENTS

A. KOOS iSIZE PART LIST	40
B. iPLATFORM PART LIST	41
C. WARNINGS	43
D. GENERAL INSTRUCTIONS	45
E. UNDERSTANDING YOUR SAFETY SEAT	45
F. INSTALLING THE KOOS iSIZE WITH THE iPLATFORM IN THE CAR	46
G. KOOS iSIZE INSTALLATION WITH THE VEHICLE SEAT BELT	48
H. FASTEN THE BABY INTO THE SAFETY SEAT	48
I. FITTING THE KOOS iSIZE ONTO YOUR JANÉ PUSHCHAIR	49
J. HOOD	49
K. RECOMMENDATIONS	50
L. MAINTENANCE	50
M. GUARANTEE INFORMATION	51

A. KOOS iSIZE PART LIST

- 1- Carry handle
- 2- Handle position release button
- 3- PRO-FIX anchors release handle
- 4- Integrated 3-point harness
- 5- Harness tightening strap
- 6- Harness tightening release button
- 7- Instructions
- 8- Pro-fix anchors compatible with Jané chassis
- 9- Headrest / shoulder belt height adjustment button
- 10- Headrest
- 11- Hood arch
- 12- Belt guide
- 13- Belt lock clip
- 14- Cushion insert

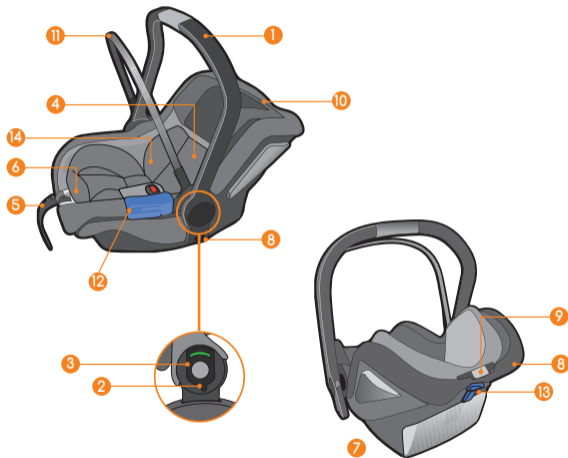

B. iPLATFORM PART LIST

- 1- Anti-rotation leg
- 2- ISOfix anchors
- 3- ISOfix release button
- 4- ISOfix length adjustment handle
- 5a/5b- Leg height adjustment handle
- 6- iMATRIX Pro-Fix anchor
- 7- KOOS iSIZE Pro-Fix anchor
- 8- Backrest support
- 9- Leg in contact with vehicle floor indicator

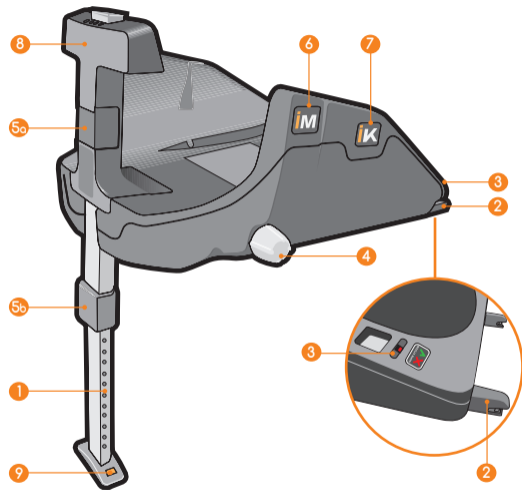

INSTRUCTIONS

C. WARNINGS

- Never leave the baby on their own.
 - Never leave the child unsupervised in the safety device.
 - The child safety seat should not be used on seats with an active front airbag. (Risk of death!)
 - Sometimes children carry objects (for example toys) in their trouser or jacket pockets or their clothes can include rigid parts (for example buckles). Make sure that these objects are not held between the child and the seat belt, because in the event of an accident they could cause unnecessary injuries. These risks also apply to adults!
 - Children are naturally very active sometimes. Therefore, you need to explain to children how important it is that they are always fastened in their seats. Then it will be clear that they must not play with the belt guides or unfasten the straps.
 - Your child's safety is guaranteed as far as possible only when the safety device is correctly installed and used.
 - Not all safety systems are the same, therefore we advise you to test your KOOS iSIZE in the vehicle in which it is going to be installed.
- Any changes or additions to the KOOS iSIZE without the correct authorisation from JANÉ may seriously affect the safety of the restraint system.
 - Read these instructions carefully before use and keep them for future reference. Your child's safety may be affected if you do not follow these instructions. For the child to travel safely in the car you also need to check the relevant points of the vehicle instruction manual.
 - This safety device must not be used without its cover. If at any time you wish to replace the cover it must be one of the same design and originating from Jané. Only use accessories that have been approved by Jané.
 - Never add a mattress pad, pillow or extra padding to make it more comfortable for the child as this will alter the safety characteristics of the system.
 - The seat belts should be fitted snugly, not twisted, and they should be protected from damage.
 - Always remember to carry the baby with the safety harness correctly fastened. The straps should fit the child snugly, they must not be twisted and they should fit over the child's pelvis (lap belt) and over the child's shoulders (body belt).
 - Do not make any changes to the restraint system; this could put your baby's safety at risk.

- The restraint system must not be damaged and must not get trapped by the mobile parts inside the vehicle or the doors.
- Protect the uncovered parts of the restraint system from direct sunlight so that the baby's skin does not come into contact with very hot parts.
- It is very important not to use second-hand products, as JANE can only guarantee complete safety with items used by their first buyer.
- For your baby's proper development, we advise you not to over-use the safety seat in the seated position on long journeys. For longer journeys (maximum one hour) we would recommend that you stop frequently and let baby rest in a Moses basket or bed in a fully reclined position.
- Your baby's safety is at risk if you fail to use this restraint system correctly. You also need to check the Road Traffic Regulations of the country where you are driving.
- Make sure any companions also know how to get the child out in the event of an accident.
- Secure any luggage or other objects to reduce the risk of injuries in the event of an accident.
- The instruction manual should always be kept with the safety seat.
- Do not add any unauthorised accessories or replacement parts and this will annul the guarantee as any liability claims. Only accessories approved by Jané are permitted.
- Your safety seat should be replaced by a new one whenever it has been involved in an road traffic accident or if it gets dropped. Alternatively you may send it to Jané (or a duly authorised agent) for a safety check. cante con un informe del accidente para su verificación.
- Do not install on transverse seats or backward facing seats, this is very dangerous.
- WARNING: Check the road traffic regulations in the country where you are travelling. The use of your child restraint system may be restricted.
- The KOOS iSIZE safety seat must be fastened correctly with the seat belts or ISOfix base, even if it is not in use, as it could be thrown around in an accident and harm the occupants of the car.
- Only suitable if the approved vehicles are fitted with 3 point safety belts approved to UN/ECE No.16 or other equivalent standards.
- For car seats used together with a chassis, this article does not replace a cot or a bed. If the child needs to sleep, he should be placed in a suitable carrycot, cot or bed.

D. GENERAL INSTRUCTIONS

In order to protect your baby adequately and to ensure their comfort and stability in the car, the following instructions must be strictly followed:

This seat is only suitable for cars fitted with the ISOFIX anchoring system, approved under Regulation ECE-14 or other equivalent standards.

Your KOOS iSIZE safety seat can be installed in both the front seat, if it does not have an airbag, and in the back seat of your car. Either way, we advise you to install it in the back seat. If you position it in the front seat of the car, this must NOT have an AIRBAG, or the airbag must be disconnected.

WARNING: Check the road traffic regulations in the country where you are travelling. The use of your child restraint system may be restricted.

Not all safety systems are exactly the same, so we advise that you check your KOOS iSIZE in the car in which it is going to be fitted.

It is very important not to use second-hand products, as JANÉ can only guarantee complete safety with items used by their first buyer.

JANÉ recommends that you replace your KOOS iSIZE safety seat with a new one if it has been subjected to violent stresses in an accident.

Check that all the seat straps are in the correct position and duly adjusted in your KOOS iSIZE. Make sure that none of the straps are twisted. Make sure the child understands he must never play with the straps or fasteners.

E. UNDERSTANDING YOUR SAFETY SEAT

Your KOOS iSIZE safety seat has been designed with the latest safety developments in mind and has been tested under the toughest conditions. It has the following features:

Installation in cars:

Ready for quick installation on a base with the ISOFIX system (See the section titled INSTALLING THE SAFETY SEAT IN YOUR VEHICLE with the base and also without the base, with the vehicle seat belts (see relevant section G. KOOS iSIZE INSTALLATION WITH THE VEHICLE SEAT BELT).

Comfort and safety for your baby:

Integrated 3-point harness.

Ventilation in the chassis making it breathable.

Impact-absorbent material on the entire surface that comes into contact with the baby.

Headrest to protect the child's head, adjustable to 5 different heights.

Seat insert for newborns and infants up to 60 cm long.

Comfort for the parents:

Pro-fix anchors compatible with any Jané pushchair (always consult the instructions for each chassis to check compatibility before fitting the seat)

Carry handle, with 3 positions:

Position 1: Resting. In this position the handle lies flat against the frame. This position is free, it does not lock.

Position 2: CARRYING. Making it easier to carry.

Position 3: CAR. Anti-rotation position for use in the car.

To change the position, press both buttons **2.d** and turn the handle to the required position. To move it from the resting position it is not necessary to press the buttons, simple move the handle.

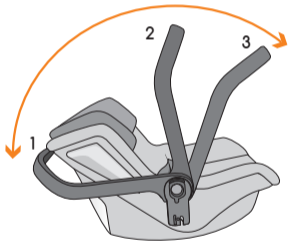

Adjust the height of the harness by simply pressing a button. Avoids the inconvenience of having to remove and then fit the straps again when you need to change the height of the belts.

Removable and washable upholstery.

F. INSTALLING THE KOOS iSIZE WITH THE iPLATFORM IN THE CAR

INSTALLING THE iPLATFORM IN YOUR CAR

Not all systems are the same, therefore we advise you to test your iPLATFORM in the car where it is going to be installed. To install the platform, read your vehicle instruction manual, it will tell you which seats are compatible with the platform. The iPLATFORM is compatible with the ISOfix category D.

The anti-rotation leg (1) is an important safety feature, fit it correctly so it is supported by the floor of the vehicle. If the leg support surface is not the actual vehicle chassis (luggage compartment for example) do not install the platform on this seat. To do this, follow the steps below:

Position the base on the seat with the anti-rotation leg (1) and the fastening bar (9) unfolded. Extend the leg with the help of the upper adjustment button (5a), until the window indicator shows OK and the button changes to green. **1.a**

Extract the ISOfix anchors (2) by turning the handle (4) on the side of the platform. **1.b**

Guide both anchors (2) towards the ISOfix connectors of your vehicle and press until both sides are locked. Two green signals on the release buttons (3) will show you that they are correctly anchored. If one or both of the signals are red, repeat this step. **1.c**

Adjust the height of the leg (1) so that it rests on the floor of the vehicle, the indicator on the base of the leg (10) and the indicator on the leg adjustment button (5b) will turn green. **1.d**



WARNING: You will also find a specific list of instructions on the platform.

INSTALLING THE KOOS iSIZE ON THE iPLATFORM

Position the baby carrier so that it is fastened with the Pro-Fix anchors intended for the KOOS iSIZE (8). **2.a**

Check that both sides are securely anchored, your KOOS iSIZE will click when it is correctly locked in place and a green strip will be displayed on the Pro-Fix lever (found on the handle dial). **2.b**

Set the KOOS iSIZE handle to the CAR position, make sure that it is locked in place, and that the whole car symbol is displayed. **2.c** To do this, simultaneously press the release buttons found on both sides of the handle, and set it to the position that is furthest forward. **2.d**

Turn the handle (5) so the whole group is firmly pressed against the vehicle backrest. **2.e**



WARNING: Your iPLATFORM can be used with two different baby carrier models, make sure you insert the Pro-fix of your KOOS iSIZE into the correct position for this model, you will find the instructions on the platform. Once anchored, the exterior surface of the safety seat backrest should be touching the fastening bar (9). **2.f**

DETACHING THE KOOS iSIZE FROM THE iPLATFORM

Set the KOOS iSIZE handle to the Carrying position.

Pull the release levers on both sides of the handle to release the Pro-fix anchors and lift the baby carrier up. **2.g**

To remove the platform:

Release the ISOfix anchors by pressing the buttons (4), the signal on the buttons will turn red. **2.h**

Loosen the platform by turning the handle on the side (5). **2.i**

The ISOfix anchors can be hidden away inside the platform by turning the handle on the side (5). **2.i**

G. KOOS iSIZE INSTALLATION WITH THE VEHICLE SEAT BELT

The KOOS iSIZE safety seat must be installed FACING THE OPPOSITE DIRECTION IN WHICH THE CAR IS TRAVELLING. Decide on the seat after reading the "Choosing where to install the safety seat" section.

To install the seat carefully follow the steps below:

- 3.a Position the safety seat on the vehicle seat.
- 3.b Pass the seat belt buckle over the baby's feet and fasten it.
- 3.c Insert the abdominal part of the seat belt through the slots (1) on the sides of the frame.
- 3.d The shoulder part of the vehicle seat belt should be passed behind the safety seat.
- 3.e Turn the handle (6) to the AUTO position, the furthest forward. The car symbol on the sides of the handle should be visible.
- 3.f Tighten the car seat belt and fasten the locking clip (2). Make sure that the safety seat is securely anchored by pulling it.

 **WARNING:** For installing rear facing safety seats, the correct guides for fitting the seat belt are marked on the chassis in blue. DO NOT use any guide that is not described in these instructions or any on the baby carrier that are not coloured blue.

If the safety seat is installed with the ISOfix base (optional), follow the instructions on the base.

H. FASTEN THE BABY INTO THE SAFETY SEAT

Loosen the harness system by pressing the central adjustment button while carefully pulling the belt fastener. 4.a

Unfasten the belt 4.b and hold the shoulder straps between headrest and shoulder area. 4.c

Insert designed for newborn and infants up to 60 cm long. 4.d. To install the insert, first open the buckle and slide the end of the buckle through the slot in the insert. 4.d

Position the insert so that the back lays flat and the support rests on the bottom. 4.d Lay the child in the flat wedge. The curved side of the cushion should be in contact with the bottom of the chair. Do the opposite to remove the insert.

Cushion seat insert 4.e. The padding is located in the bag on the back of the insert, and must be removed for infants longer than 60 cm.

Place the baby in the KOOS iSIZE. Pull the straps over baby's shoulders and chest and close the buckle. 4.f

To ensure maximum protection, the straps on the KOOS iSIZE car seat must fit just above the baby's shoulders. Check this height with the baby seated correctly in the seat. 4.g

Your KOOS iSIZE seat has an automatic system for easily adjusting the straps when adjusting the headrest to your baby's height. Simply pull and slide the headrest along the backrest to the correct position. Adjust and correct this height with the baby seated correctly in the seat 4.h

Adjust the harness system by pulling on the center belt so that the harness fits snugly against the baby's body. **4.i**

WARNING: Check and adjust the height and length of the shoulder straps as the baby grows.

I. FITTING THE KOOS iSIZE ONTO YOUR JANÉ PUSHCHAIR

Your KOOS iSIZE can be fastened onto any JANÉ chassis fitted with the Pro-fix connectors (always check the pushchair instructions before fitting the KOOS iSIZE).

To fasten the safety seat onto a chassis, insert the Pro-fix connectors into the slots in the chassis and press. **5.a** Your KOOS iSIZE is fastened correctly when you hear it lock into place and a green strip is displayed on the Pro-fix lever (found on the handle joint). **5.b**

To release the KOOS iSIZE from the chassis, simultaneously pull the release levers upwards found on both sides of the chassis joints and lift the baby carrier up. **5.c**



WARNING: The KOOS iSIZE should always be attached to the pushchair so the baby is facing the parent.

J. HOOD

The hood of your KOOS iSIZE is detachable. Simply unfasten the elastic cords on the sides of the upholstery and pull the sides of the hood arch until it is free. To fit the hood again, follow the same steps in reverse.

WARNING: The hood arch only has one possible assembly position. Make sure that the grey marks on the arch and handle are aligned as shown in the diagram. **6**

K. RECOMMENDATIONS

Keep this instruction manual for future reference. Always store it in the pocket on the rear cover.

Make sure that inside the car, luggage and any other objects likely to cause harm in an accident are correctly fastened or stored.

The KOOS iSIZE safety seat should be securely fastened to your vehicle using the iPLATFORM base, or the vehicle seat belts, even when it is not in use, because in the event of an accident it could cause injury to the other occupants of the vehicle.

Remember not to use the KOOS iSIZE safety seat in cars fitted with front air-bags, unless they can be disconnected or deactivated. You will need to check this with the car manufacturer or seller.

L. MAINTENANCE

Do not expose the cover to extended periods of sunlight. While the seat is not in use, cover it or store it in the cars trunk.

Wash the plastic parts in warm soapy water and dry all the components thoroughly. The cover can be removed for washing for which you should follow these instructions:

Open the harness safety buckle. Remove the seat insert and pass the buckle through the slit in the upholstery. Remove the padding by opening the bag in the back of the insert

Carefully take the upholstery off the frame of your KOOS iSIZE seat.

Wash by hand and never above 30°C.

Follow the same procedure but in reverse to put the cover back on.

M. GUARANTEE INFORMATION

This article is guaranteed in accordance with R.D. 1/2007 of 16th November. Keep your receipt as proof of purchase, it is essential to present the receipt in the shop where you bought the product to confirm validity of the guarantee in the event of any problems.

This guarantee excludes any defects or breakages caused by inappropriate use of the article or inobservance of the safety and maintenance rules listed in the instruction pages and on the care labels, as well as faults caused by wear and tear through normal use and daily handling.

The label displaying the chassis number of the model should never be taken off, it contains important information.



WARNING: Your safety seat should be replaced with a new one if it has been subjected to violent stress after an accident, or send it to the manufacturer with the accident report for it to be checked. If your seat needs to be replaced, Jané will send you a new one if you meet the conditions found on www.jane.es/es/luckypeople or at the following QR address:



NOTICE: For the maximum safety and care of your new JANÉ product, it is very important that you complete the registration card found on the web page www.janeworld.com. This registration means we can inform you, if necessary, of the evolution and maintenance of your product. Additionally, if you would like, we can also inform you about new models or news that we think may be useful for you.



Votre nouveau KOOS iSIZE de Jané est un siège auto qui a été conçu pour garantir la sécurité et la protection de votre bébé lors des déplacements en voiture. Ce dispositif convient à des enfants jusqu'à 13 kg et d'une taille comprise entre 40 et 83 cm.

Il s'agit d'un système de retenue pour enfant « i-SIZE » amélioré. Il est conforme au règlement ECE 129/00 pour une utilisation sur sièges de véhicule compatible i-SIZE indiqués dans le manuel du véhicule du fabricant pour une utilisation avec la base.

Ce système de retenue pour enfant amélioré est également compatible avec l'Isofix classe D (cf. liste de compatibilité sur notre site: www.janeworld.com).

Votre siège KOOS iSIZE est également homologué pour être utilisé sans base, étant fixé uniquement avec les ceintures de sécurité de votre véhicule.

Votre KOOS iSIZE s'adapte sur n'importe quel châssis de Jané qui est équipé du système Pro-fix, à condition que cela soit indiqué dans le manuel du châssis.

En cas de doute, veuillez consulter le distributeur qui vous a fourni le système de retenue pour enfant amélioré ou notre site www.janeworld.com.

Il est important que vous lisiez attentivement ces recommandations avant la première utilisation de votre siège KOOS iSIZE. Vous devez également vous assurer que toutes les personnes qui vont être amenées à l'utiliser soient également familiarisées avec son installation et son utilisation. Il s'est avéré qu'un fort pourcentage d'utilisateurs n'installent pas correctement leur siège auto.

Comprendre le mode d'emploi et respecter rigoureusement les recommandations est aussi important que le propre siège auto.

Veuillez conserver le mode d'emploi dans le compartiment situé à l'arrière du siège auto. Consultez-le en cas de doute. Il est également disponible sur notre site, en utilisant pour ce faire le code QR qui est apposé sur le siège auto.

INDEX

A. LISTE DES PIÈCES KOOS iSIZE	54
B. LISTE DES PIÈCES iPLATFORM	55
C. AVERTISSEMENTS	57
D. INSTRUCTIONS GÉNÉRALES	59
E. CONNAÎTRE VOTRE SIÈGE AUTO DE SÉCURITÉ	59
F. INSTALLATION DU KOOS iSIZE AVEC L'iPLATFORM DANS LE VÉHICULE	60
G. INSTALLATION DE KOOS iSIZE AVEC CEINTURE DE SÉCURITÉ DE L'AUTOMOBILE	62
H. ASSURER LE BÉBÉ SUR LE SIÈGE AUTO	62
I. INSTALLATION DU KOOS iSIZE SUR UNE POUSSETTE JANÉ	63
J. CAPOTE	63
K. RECOMMANDATIONS	64
L. ENTRETIEN	64
M. INFORMATIONS RELATIVES À LA GARANTIE	65

A. LISTE DES PIÈCES KOOS iSIZE

- 1- Poignée transport
- 2- Bouton libérateur de position de Poignée
- 3- Bouton libérateur de fixations PRO-FIX
- 4- Harnais intégré à 3 points
- 5- Sangle de tension Harnais
- 6- Bouton libérateur tenseur Harnais
- 7- Notice
- 8- Fixations Pro-fix compatibles avec châssis Jané
- 9- Bouton réglage hauteur du repose-tête / hauteur ceinture épaules
- 10- Repose-tête
- 11- Arc capote
- 12- Guide-ceinture
- 13- Pince de blocage de la ceinture
- 14- Coussin rehausseur

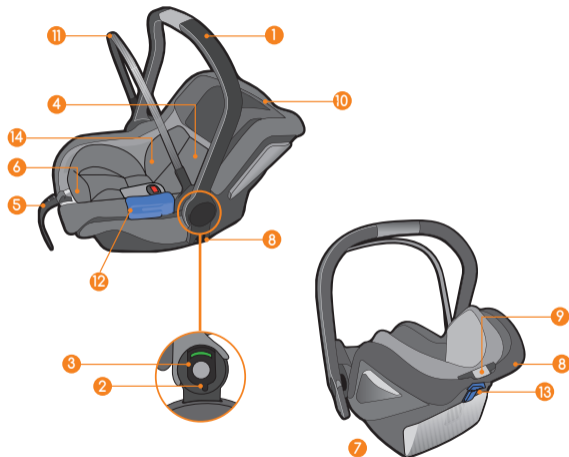

B. LISTE DES PIÈCES iPLATFORM

- 1- Pied anti-rotation
- 2- Fixations ISOfix
- 3- Bouton libérateur ISOfix
- 4- Poignée réglage longueur ISOfix
- 5a/5b- Bouton réglage hauteur pied
- 6- Fixation Pro-Fix iMATRIX
- 7- Fixation Pro-Fix KOOS iSIZE
- 8- Support dossier
- 9- Indicateur contact du pied avec le sol du véhicule

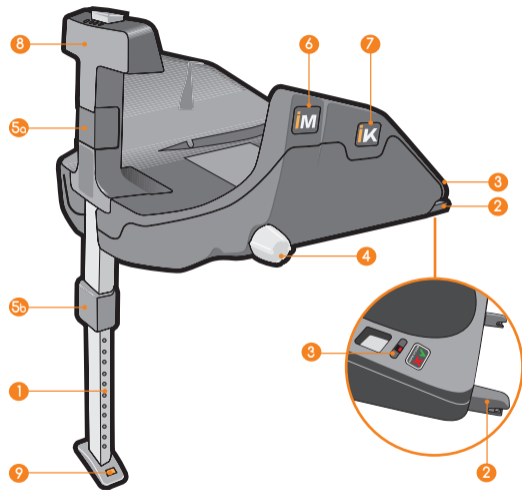

NOTICE

C. AVERTISSEMENTS

- Ne jamais laisser le bébé seul.
- Ne jamais laisser le bébé dans le dispositif de sécurité sans surveillance.
- Le siège-auto ne doit pas s'utiliser sur des sièges avec des airbags frontaux activés. (Danger de mort!)
- Parfois les enfants ont dans leurs poches de veste ou de pantalon des objets (par ex. des jouets), et les vêtements ont parfois des pièces rigides (par ex. des boucles). Faire en sorte que ces objets ne soient pas entre l'enfant et la ceinture de sécurité, car en cas d'accidents ils pourraient entraîner des lésions. Ces dangers concernent également les adultes!
- Les petits sont naturellement et souvent très actifs. C'est la raison pour laquelle il faut leur expliquer l'importance de rester toujours assis et attaché. Il sera ainsi clair qu'il ne faut pas modifier le guide des ceintures et qu'il ne faut pas ouvrir la fermeture.
- La sécurité de votre enfant aura une garantie optimale lorsque le montage et le maniement du dispositif de fixation seront réalisés correctement.
- Les systèmes de sécurité ne sont pas tous exactement les mêmes, c'est la raison pour laquelle vous devez vérifier votre KOOS iSIZE dans le véhicule où il va être monté.
- Toute altération ou addition au dispositif sans l'autorisation opportune de JANÉ peut gravement altérer la sécurité du système de retenue.
- Lire attentivement cette notice avant de l'utiliser et la conserver pour pouvoir s'y reporter ultérieurement. La sécurité de votre enfant peut être compromise si vous ne respectez pas la notice. Pour transporter l'enfant dans le véhicule, il faudra aussi tenir compte des indications du manuel d'utilisation du véhicule correspondant.
- Ce dispositif de sécurité ne peut être utilisé sans sa housse, qui ne peut être remplacée par une autre que l'originale, car elle fait partie intégralement des caractéristiques de sécurité du système. Utiliser seulement des accessoires approuvés par Jané.
- Ne jamais rajouter un matelas, un oreiller ou un rembourrage extra pour améliorer le confort de l'enfant, car cela modifierait les caractéristiques du système de sécurité.
- Les ceintures du siège doivent être tendues, non enroulées et protégées contre d'éventuels dégâts.
- Toujours s'assurer que les harnais de sécurité du bébé sont correctement attachés. Ils doivent être bien tendus, sans être enroulés et ils doivent passer correctement par la zone du bassin (ceinture abdominale) et par les épaules (ceinture du tronc).

- Ne faire aucune modification sur le système d'attache; en cas contraire vous pourriez compromettre la sécurité de votre bébé.
- Le système de fixation ne doit pas être abîmé ni coincé dans les pièces mobiles de l'intérieur du véhicule ou dans les portes.
- Protéger les parties sans housse du système de fixation des rayons solaires directs pour éviter le contact de la peau du bébé avec des parties ayant une température élevée.
- Il est très important de ne pas utiliser d'articles d'occasion, puisque seul JANÉ peut garantir la totale sécurité des articles utilisés par le premier acheteur.
- Pour une croissance correcte de votre bébé, nous vous conseillons de ne pas abuser du siège auto, en position assise, lors de voyages prolongés. Laissez-le se reposer souvent dans une nacelle ou un lit, en position allongée.
- Respecter rigoureusement la notice pour l'utilisation correcte du système de rétention afin de garantir la sécurité du bébé. Renseignez-vous en outre sur la Loi de la Circulation routière du pays où vous circulez avec votre véhicule.
- Indiquez également à votre accompagnateur la façon de sortir le bébé en cas d'accident.
- Attacher les bagages et les objets pour réduire le risque de lésions en cas d'accident.
- La notice doit toujours se trouver avec le siège-auto.
- Il est interdit d'utiliser des accessoires ou des pièces de rechange et les infractions annuleront toutes les garanties et les réclamations de responsabilité. Seuls les accessoires approuvés par Jané sont autorisés.
- Votre siège-auto devra être remplacé par un neuf lorsqu'il aura été soumis à de violentes tensions après un accident, ou envoyé au fabricant avec un rapport de l'accident pour sa vérification.
- Ne pas installer le siège sur des places transversales ou dans le sens contraire à la marche, c'est très dangereux.
- ATTENTION : Renseignez-vous sur le code de la route en vigueur dans le pays de circulation. L'utilisation de votre système de retenue des enfants peut être limitée.
- Le siège auto KOOS iSIZE devra être fixé correctement avec les ceintures de sécurité ou la base ISOfix, même s'il n'est pas utilisé, puisqu'en cas d'accident, il pourrait se décrocher, provoquant des dommages aux occupants de la voiture.
- Compatible uniquement avec un véhicule équipé de ceintures de sécurité à 3 points conformes au règlement UN/ECE n° 16 ou autres équivalents.
- Pour les sièges auto utilisés avec un châssis, ce véhicule ne remplace pas un couffin ou un lit. Si l'enfant a besoin de dormir, l'installer dans une nacelle, un couffin ou un lit adéquats.

D. INSTRUCTIONS GÉNÉRALES

Afin de protéger de façon appropriée votre bébé et d'assurer son confort et sa sécurité dans la voiture, vous devrez obligatoirement respecter les instructions suivantes:

Valable seulement pour les véhicules dotés de système de fixation ISOFIX, homologués selon le Règlement ECE-14 ou autres normes équivalentes.

Votre siège auto KOOS iSIZE peut être installé aussi bien sur le siège avant, s'il ne comporte pas d'Airbag, qu'à l'arrière de votre véhicule. De toutes façons, il est conseillé de l'installer sur les sièges arrière. Si vous le mettez sur le siège avant du véhicule, celui-ci NE DOIT PAS comporter d'Airbag ou bien il doit être déconnecté.

ATTENTION : Renseignez-vous sur le code de la route en vigueur dans le pays de circulation. L'utilisation de votre système de retenue des enfants peut être limitée.

Tous les systèmes de sécurité ne sont pas exactement équivalents, c'est pourquoi nous vous conseillons de vérifier que votre KOOS iSIZE s'adapte à la voiture où il sera monté.

Il est très important de ne pas utiliser d'articles d'occasion, puisque seul JANÉ peut garantir la totale sécurité des articles utilisés par le premier acheteur.

JANÉ recommande de remplacer votre siège auto KOOS iSIZE par un nouveau lorsqu'il a été soumis à de violentes tensions après un accident.

Vérifier que toutes les ceintures du siège sont dans leur position correcte et bien réglées dans le KOOS iSIZE. S'assurer qu'aucune ceinture n'est enroulée. Faire comprendre à l'enfant qu'il ne doit, sous aucun prétexte, manipuler les ceintures ou les fixations des ceintures.

E. CONNAÎTRE VOTRE SIÈGE-AUTO DE SÉCURITÉ

Votre siège auto KOOS iSIZE a été conçu en tenant compte des dernières avancées en matière de sécurité et il a été testé dans les conditions les plus dures. Il dispose des prestations suivantes:

Installation dans la voiture:

Conçu pour une installation facile sur une base avec système ISOFIX (voir chapitre INSTALLATION DU SIÈGE DANS LE VÉHICULE avec la base ou sans la base, en utilisant dans ce cas les ceintures de sécurité de votre véhicule (cf. chapitre G. INSTALLATION DE KOOS iSIZE AVEC CEINTURE DE SÉCURITÉ DE L'AUTOMOBILE).

Commodité et sécurité pour le bébé:

Harnais intégré à 3 points.

Aération de la carcasse pour faciliter la transpiration.

Matériau absorbant les impacts sur toute la surface en contact avec le bébé.

Appuie-tête, protégeant la tête, réglable sur 5 hauteurs.

Rehausseur de siège, pour nouveau-nés jusqu'à 60 cm.

Commodité pour les parents:

Fixations Pro-fix compatibles avec n'importe quelle poussette Jané (Toujours consulter la notice de chaque châssis pour confirmer la compatibilité avant de le monter).

Poignée de transport, 3 positions:

Position 1 : Repos. Dans cette position l'anse est intégrée dans la struc-

ture. Cette position est libre, elle n'est pas bloquée.

Position **2**: Transport. Pour faciliter le transport.

Position **3**: AUTO. Position anti-retournement lorsqu'il se trouve dans le véhicule.

Pour changer de position, appuyer sur les deux boutons **2.d** et tourner l'anse jusqu'à la position souhaitée. Pour le déplacer depuis la position de repos, il n'est pas nécessaire d'appuyer sur les boutons, il suffit d'accompagner avec la main.

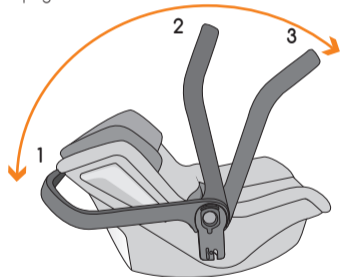

Réglage de la hauteur du harnais sur simple pression du bouton. Évitez l'inconfort de monter et démonter des sangles si l'on a besoin de changer la hauteur des ceintures.

Housse déhoussable et lavable.

F. INSTALLATION DU KOOS iSIZE AVEC L'iPLATFORM DANS LE VÉHICULE

INSTALLATION DE L'iPLATFORM DANS VOTRE VÉHICULE

Tous les systèmes ne sont pas les mêmes, c'est la raison pour laquelle nous vous conseillons de vérifier votre iPLATFORM dans le véhicule où il va être monté. Pour installer la plateforme, lire le manuel d'utilisation de votre automobile, où il est indiqué quelles places sont compatibles avec la plateforme. La iPLATFORM est compatible avec la catégorie ISOfix classe D.

Le pied anti-rotation (1) est très important pour la sécurité, ajustez-le correctement pour qu'il repose sur le sol du véhicule. Si la surface d'appui du pied n'est pas le châssis même du véhicule (compartiment porte-objets par exemple) ne pas installer la plateforme à cette place.

Pour cela, suivre les étapes suivantes :

Placer la base sur le siège avec le pied anti-rotation (1) et la barrière de fixation (9) dépliée. Étirer le pied à l'aide du bouton de réglage supérieur (5a) jusqu'à ce que le voyant de la fenêtre OK et le bouton deviennent verts. **1.a**

Extraire les fixations ISOfix (2) en tournant la poignée (4) sur le côté de la plateforme. **1.b**

Guider les deux fixations (2) vers les axes ISOfix de votre véhicule et appuyer jusqu'à ce que les deux côtés soient bloqués. Les deux indicateurs verts sur les boutons de libération (3) indiqueront qu'ils sont bien

enclenchés. Si un ou deux indicateurs sont rouges, recommencer. ①.c

Régler la hauteur du pied (1) afin que ce dernier repose sur le plancher du véhicule, l'indicateur de la base du pied (10) et l'indicateur du bouton de réglage du pied (5b) passeront sur la couleur verte. ①.d



AVERTISSEMENT: Vous trouverez également la notice spécifique sur la plateforme.

INSTALLATION DU KOOS iSIZE SUR L'iPLATFORM

Poser le porte-bébé sur la plateforme pour qu'ils s'enclenchent avec les fixations Pro-Fix indiqués pour KOOS iSIZE (8). ②.a

Vérifiez qu'il est bloqué des deux côtés, votre KOOS iSIZE sera correctement bloqué lorsque vous entendrez le clic et que vous verrez une bande verte sur le levier du Pro-Fix (située sur la rotule de l'anse). ②.b

Placer l'anse de le KOOS iSIZE en position AUTO, s'assurer qu'elle est bien bloquée, et que le symbole de la voiture se voit entièrement. ②.c Pour cela, appuyer simultanément sur les boutons libérateurs qui se trouvent des deux côtés de celle-ci, et tourner jusqu'à la position la plus avancée. ②.d

Tourner la poignée (5) pour que l'ensemble soit fermement appuyé

contre le dossier de l'automobile. ②.e



ATTENTION: Votre iPLATFORM peut être utilisée avec deux modèles de porte-bébé, s'assurer que les Pro-fix de le KOOS iSIZE sont insérés dans la position indiquée pour ce modèle. Les indications se trouvent sur la plateforme. Une fois fixée, la surface extérieure du dossier du siège doit être au contact de la barrière de soutien (9). ②.f

RETIRER LE KOOS iSIZE DE L'iPLATFORM

Placer l'anse de le KOOS iSIZE en position de Transport.

Tirer sur les leviers de libération, des deux côtés de la poignée pour libérer les fixations Pro-fix et soulever le porte-bébé. ②.g

Pour retirer la base :

Libérer les fixations ISOfix en appuyant sur les boutons (4), l'indicateur des boutons passera sur la couleur rouge. ②.h

Relâcher la plateforme en tirant sur la poignée du côté de la plateforme (5). ②.i

Vous pouvez cacher les fixations ISOfix à l'intérieur de la plateforme en tournant la poignée latérale de la plateforme (5). ②.i

G. INSTALLATION DE KOOS iSIZE AVEC CEINTURE DE SÉCURITÉ DE L'AUTOMOBILE

Le siège auto KOOS iSIZE doit être installé dans le SENS CONTRAIRE À LA ROUTE. Décidez sur quel siège après avoir lu le chapitre "Choix de l'emplacement où installer le siège auto".

Pour installer le siège-auto suivez minutieusement les étapes suivantes:

- 3.a Installer le siège-auto sur le siège de l'automobile.
- 3.b Faites passer la boucle de la ceinture de l'automobile par-dessus les pieds du bébé et bouclez-la.
- 3.c Introduisez la partie abdominale de la ceinture de l'automobile dans les encoches (1) situées sur les côtés latéraux de la coque.
- 3.d Vous devez faire passer la ceinture d'épaules de l'automobile par derrière le siège-auto.
- 3.e Faites pivoter la poignée (6) jusqu'à la position AUTO, la position la plus avancée. Le symbole de la voiture qui se trouve de chaque côté de la poignée doit être visible.
- 3.f Tendez la ceinture de l'automobile et fermez la pince de blocage (2). Tirez sur le siège-auto pour vérifier qu'il est solidement ancré.



ATTENTION: Les étapes du parcours de la ceinture de sécurité, pour les sièges-auto installés dans le sens contraire de la marche, se différencient sur le châssis en étant représentées en bleu. NE pas utiliser un parcours s'il n'est pas décrit dans ces instructions, ni ceux qui ne sont pas représentés en bleu sur la coque de transport.

Si vous installez le siège-auto avec la base ISOfix (optionnelle), suivez les instructions que vous trouverez sur la base.

H. ASSURER LE BÉBÉ SUR LE SIÈGE AUTO

Relâcher le Système de harnais en appuyant en même temps sur le bouton de réglage central et en tirant doucement sur la fermeture de la ceinture. 4.a

Ouvrir la fermeture de la ceinture 4.b et fixer les sangles des épaules entre le repose-tête et la zone des épaules. 4.c

Pour nouveau-nés et jusqu'à une hauteur de 60 cm on peut utiliser le rehausseur de siège 4.d. Pour installer le rehausseur du siège, déverrouiller d'abord la ceinture intégrale et faire glisser la boucle à travers la rainure dans le rehausseur de siège. 4.d

Placer le rehausseur de siège de façon que le dos soit plat et le coin au fond du siège 4.d. Assoir l'enfant sur la partie plate. Le côté courbe du coussin doit être au fond du siège. Pour enlever le rehausseur, suivre les étapes en sens inverse.

Coussin rehausseur du siège 4.e. Le coussin rehausseur se trouve dans la poche de la partie arrière du rehausseur, et doit s'extraire à partir d'une hauteur corporelle de 60 cm.

Placer l'enfant dans le KOOS iSIZE. Passer une sangle sur les épaules et devant le corps de l'enfant, puis boucler la ceinture. 4.f

Pour offrir une sécurité maximale, les sangles des épaules du siège de sécurité KOOS iSIZE, doivent être réglés juste au-dessus des épaules du bébé. Vérifier la hauteur avec le bébé assis correctement dans le siège. 4.g

Votre siège KOOS iSIZE dispose d'un système rapide de réglage de la hauteur des sangles des épaules par le réglage de l'appui-tête.

Tirez sur le bouton de l'appui-tête et faites-le glisser le long du dossier jusqu'à la position voulue. Vérifier la hauteur avec le bébé assis correctement dans le siège. **4.h**

Étirez le système du harnais en tirant sur la ceinture centrale pour qu'il soit ajusté au corps de l'enfant **4.i**

ATTENTION: Vérifier et régler la hauteur et la longueur des ceintures des épaules à mesure que le bébé grandit.

I. INSTALLATION DU SIÈGE AUTO KOOS iSIZE SUR VOTRE POUSSETTE JANÉ

Votre KOOS iSIZE peut se fixer sur n'importe quelle poussette JANÉ équipé de connecteurs Pro-fix (consulter toujours la notice de la poussette avant de le monter).

Pour fixer le siège-auto sur un châssis, insérer les pièces d'assemblage Pro-fix dans les cavités du châssis et appuyer. **5.a** Votre KOOS iSIZE sera correctement fixé lorsque vous entendrez un clic et que vous verrez une bande verte sur le levier du Pro-fix (située sur l'articulation de la poignée). **5.b**

Pour libérer le KOOS iSIZE du châssis, tirer simultanément vers le haut des leviers de libération situés des deux côtés de l'articulation de châssis et tirer vers le haut. **5.c**



ATTENTION: le KOOS iSIZE doit se placer dans la poussette de manière que le bébé regarde toujours sa mère.

J. CAPOTE

La capote de votre KOOS iSIZE est amovible. Il suffit de libérer les élastiques des côtés de la partie tapissée et tirer des extrémités de l'arceau pour la détacher. Pour remettre la capote, procéder dans l'ordre inverse.

ATTENTION: L'arceau de la capote n'a qu'une seule position de montage possible. S'assurer que les marques de couleur grise de l'arc et de la poignée sont bien alignées comme sur la figure. **6**

K. RECOMMANDATIONS

Conservez cette notice pour de futures consultations. Mettez-la dans la poche se trouvant dans le compartiment postérieur.

Assurez-vous qu'à l'intérieur de la voiture, aussi bien les bagages que tout objet susceptible de causer des dégâts en cas d'accident, sont dûment fixés ou protégés.

Le siège-auto de sécurité KOOS iSIZE devra être correctement attaché au véhicule, au moyen de la base iPLATFORM, ou des ceintures de sécurité du véhicule, même s'il n'est pas utilisé, car en cas d'accident, il pourrait être projeté et blesser les occupants du véhicule.

Rappelez-vous de ne pas utiliser le siège auto KOOS iSIZE dans les voitures dotées d'air-bag frontal, à moins qu'il puisse être déconnecté ou désactivé, ce que vous devrez vérifier auprès du fabricant ou de votre vendeur automobile.

L. ENTRETIEN

N'exposez pas le revêtement au soleil pendant longtemps; lorsque le siège n'est pas utilisé couvrez-le ou gardez-le dans le compartiment porte-bagages.

Lavez les parties en plastique à l'eau tiède et au savon, en séchant ensuite tous les composants consciencieusement. Le revêtement peut être démonté pour être lavé. Suivez les instructions ci-dessous:

Ouvrir la boucle du harnais de sécurité. Retirer le coussin rehausseur de siège et passer la boucle dans l'œillet de la housse. Retirer le coussin du rehausseur de siège en ouvrant la poche de la partie arrière.

Extraire soigneusement la housse du contour de votre siège-auto KOOS iSIZE.

Lavez à la main et avec une température jamais supérieure à 30°C. Pour monter à nouveau le revêtement suivez les mêmes étapes à l'inverse.

M. INFORMATIONS SUR LA GARANTIE

Cet article est garanti conformément aux dispositions de la loi R.D. Législatif 1/2007 du 16 novembre. Conserver le ticket de caisse, sa présentation dans le magasin où vous avez acquis le produit est indispensable pour justifier toute réclamation.

Sont exclues de la présente garantie les défauts et les pannes dues à une utilisation inadéquate du produit, ou liées à un manquement aux normes de sécurité ou d'entretien décrites dans les pages d'instructions et sur les étiquettes de lavage, de même que les éléments usés par une utilisation normale et journalière.

L'étiquette qui contient le numéro du châssis de votre modèle, ne doit être arrachée sous aucun prétexte, elle contient des informations très importantes.

! **ATTENTION:** Pour obtenir un maximum de sécurité et d'attentions, il est très important que vous remplissiez la carte d'enregistrement que vous trouverez sur la page www.janeworld.com. L'enregistrement vous permettra de vous informer, si nécessaire, sur l'évolution et l'entretien de votre produit. De même, si vous le souhaitez, nous pourrions vous informer sur les nouveaux modèles et les informations pouvant vous intéresser.



ATTENTION: après tout accident et des chocs élevés, le siège auto doit être remplacé par un neuf ou renvoyé au fabricant avec le constat de l'accident en vue de sa vérification. Si votre siège auto doit être remplacé, Jané vous l'échangera contre un neuf si les conditions indiquées sur www.jane.es/es/lucky-people ou sur le code QR suivant sont réunies.





Der neue KOOS iSIZE von Jané ist ein Autokindersitz, der zum Schutz Ihres Babys im Auto entworfen wurde. Diese Vorrichtung ist für Kinder bis 13 kg und einer Größe zwischen 40 und 83 cm gedacht.

Dies ist ein verbessertes i-SIZE-Kinderrückhaltesystem. Es wurde nach der ECE-Regelung R129/00 zur Verwendung auf i-SIZE-kompatiblen Fahrzeugsitzen, die in der Bedienungsanleitung des Fahrzeugherstellers angegeben sind, zur Verwendung mit Plattform zugelassen.

Dieses verbesserte Kinderrückhaltesystem ist auch mit der ISOFIX-Klasse D kompatibel (siehe Kompatibilitätsliste auf der Webseite: www.janeworld.com).

Der KOOS iSIZE Sitz ist ebenso für die Verwendung ohne Plattform nur mit den Gurten Ihres Autos zugelassen.

Sie können den KOOS iSIZE auch mit jedem Fahrgestell von Jané, das über das Pro-Fix-System verfügt, verwenden, vorausgesetzt, dass dies in der Bedienungsanleitung des Fahrgestells so angegeben wird.

Setzen Sie sich bei Fragen mit dem Vertriebshändler des verbesserten Kinderrückhaltesystems in Verbindung oder wenden Sie sich an die Webseite www.janeworld.com.

Es ist sehr wichtig, dass Sie diese Anweisungen sorgfältig lesen, bevor Sie den KOOS iSIZE Sitz zum ersten Mal verwenden. Stellen Sie sicher, dass alle Personen, die ihn verwenden werden, auch mit seinem richtigen Einbau und Gebrauch vertraut sind. Es hat sich herausgestellt, dass ein beträchtlicher Prozentsatz der Kindersitzbenutzer den Sitz nicht richtig einbaut.

Das Verstehen der Bedienungsanleitungen und die richtige Anwendung ihres Inhalts sind so wichtig für die Sicherheit wie der Sitz selbst.

Bewahren Sie die Anweisungen im sich in der Abdeckung auf der Rückseite Ihrer Babyschale befindenden Raum auf und schauen Sie bei Fragen in ihnen nach. Sie können sie auch auf unserer Webseite finden: Sie finden am Sitz einen QR-Code.

INHALT

A.	KOOS iSIZE TEILELISTE	68
B.	iPLATTFORM TEILELISTE	69
C.	HINWEIS	71
D.	ALLGEMEINE ANWEISUNGEN	73
E.	LERNEN SIE DEN AUTOKINDERSITZ KENNEN	73
F.	EINBAU DES KOOS iSIZE MIT iPlattform IN DAS AUTO	74
G.	EINBAU DES KOOS iSIZE MIT AUTOGURT	76
H.	SICHERN IHRES BABYS IM AUTOKINDERSITZ	76
I.	EINBAU DES KOOS iSIZE IN IHREN JANÉ BUGGY	77
J.	HAUBE	77
K.	EMPFEHLUNGEN	78
L.	WARTUNG	78
M.	GARANTIEINFORMATIONEN	79

A. KOOS iSIZE TEILELISTE

- 1- Tragebügel
- 2- Entriegelungsknopf für Griffposition
- 3- Griff zum Lösen der ProFix-Verankerungen
- 4- Integrierter Dreipunktgurt
- 5- Spanngurt des Dreipunktgurtes
- 6- Knopf zum Lösen des Spanngurtes
- 7- Fach für Bedienungsanleitung / Bedienungsanleitung
- 8- Mit dem Fahrgestell von Jané kompatible ProFix Verankerungen
- 9- Druckknopf zur Höheneinstellung des Kopfteils / der Schultergurte
- 10- Kopfteil
- 11- Kleiner Bogen der Haube
- 12- Gurtführung
- 13- Verriegelungsbügel
- 14- Verkleinerungspolster

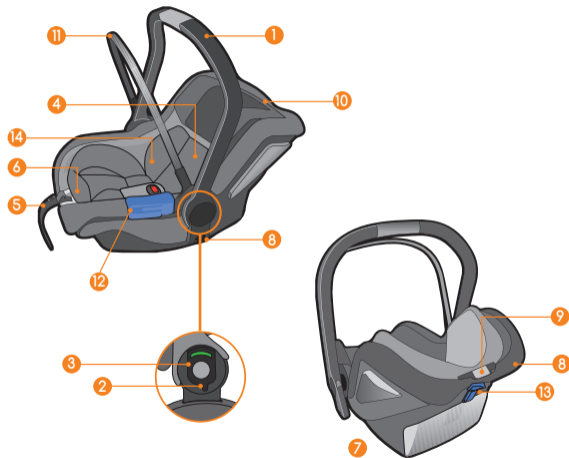

B. iPLATTFORM TEILELISTE

- 1- Stützfuß
- 2- ISOfix-Verankerungen
- 3- ISOfix Entriegelungsknopf
- 4- Knopf für ISOfix Längeneinstellung
- 5a/5b- Griff für Höheneinstellung des Stützfußes
- 6- ProFix-Verankerung iMATRIX
- 7- ProFix-Verankerung KOOS iSIZE
- 8- Rückenlehnenstütze
- 9- Kontaktanzeiger des Stützfußes mit dem Fahrzeugboden

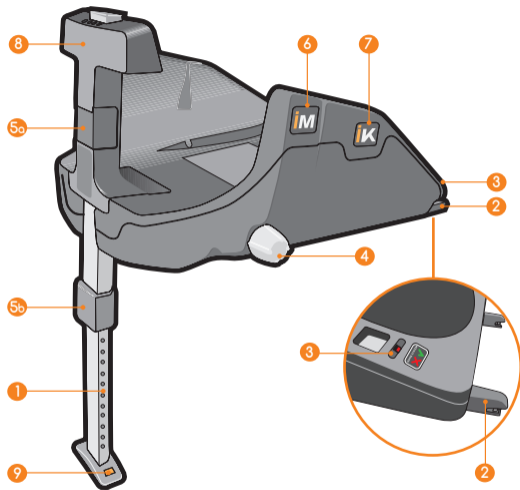

ANWEISUNGEN

C. HINWEIS

- Lassen Sie Ihr Kind nicht unbeaufsichtigt.
- Lassen Sie Ihr Kind weder gesichert noch ungesichert ohne Aufsicht im Kinderautositz.
- Der Kindersitz darf nicht auf Sitzen mit aktivierten Frontairbags verwendet werden. (Lebensgefahr!)
- Manchmal führen Kinder in ihren Hosen- oder Jackentaschen Gegenstände (z.B. Spielzeuge) mit sich oder die Kleidung weist harte Teile (z.B. Schnallen) auf. Verhindern Sie, dass diese Gegenstände zwischen Ihrem Kind und dem Sicherheitsgurt bleiben, da sie bei Unfällen unnötige Verletzungen verursachen könnten. Diese Gefahren betreffen auch die Erwachsenen!
- Natürlich sind die Kleinen oft sehr aktiv. Aus diesem Grund erklären Sie den Kindern die Bedeutung, immer angeschnallt zu sitzen. So wird klar, dass die Gurtführung nicht verändert und das Gurtschloss nicht geöffnet werden darf.
- Die Sicherheit Ihres Kindes ist optimal gewährleistet, wenn Montage und Bedienung der Befestigungsvorrichtung richtig durchgeführt werden.
- Nicht alle Sicherheitssysteme arbeiten nach dem gleichen Funktionsprinzip. Deshalb raten wir Ihnen, den KOOS iSIZE zunächst einmal in dem Fahrzeug auszuprobieren, in dem er später auch tatsächlich untergebracht werden soll.
- Veränderungen oder Zusätze, die ohne die entsprechende Genehmigung von JANÉ vorgenommen werden, können die Sicherheit des Rückhaltesystems beeinträchtigen.
- Lesen Sie diese Anweisungen vor seinem Gebrauch sorgfältig durch und bewahren Sie sie für zukünftige Nachfragen auf. Die Sicherheit Ihres Kindes kann beeinträchtigt werden, wenn die Anweisungen nicht befolgt werden. Um Ihr Kind im Fahrzeug zu transportieren, müssen Sie ebenso die Bedienungsanleitung des jeweiligen Fahrzeugs berücksichtigen.
- Die Rückhalteeinrichtung darf niemals ohne Bezug verwendet werden, da dieser ein elementarer Teil der Rückhalteinrichtung ist. Verwenden Sie ausschließlich JANÉ Originalbezüge.
- Fügen Sie nie ein Polster, Kissen oder eine zusätzliche Füllung für die größere Bequemlichkeit Ihres Kindes hinzu, da Sie die Eigenschaften des Sicherheitssystems verändern würden.
- Die Gurtbänder des Systems müssen straff und ohne Verdrehung angelegt werden und sind gegen Beschädigung zu schützen.
- Achten Sie immer darauf, dass Ihr Baby korrekt mit den Sicherheitsgurten angeschnallt ist. Diese müssen gut gespannt sein, ohne Verdrehungen und passend über den Beckenbereich (Beckengurt) und über die Schultern (Schultergurte) verlaufen.

- Nehmen Sie keine Veränderung an der Rückhalteeinrichtung vor, Sie gefährden damit die Sicherheit Ihres Kindes.
- Die Rückhalteeinrichtung darf nicht durch bewegliche Teile im Fahrzeuginneren oder durch Türen beschädigt oder eingeklemmt werden.
- Schützen Sie die nicht stoffüberzogenen Bereiche der Rückhalteeinrichtung vor direkter Sonneneinstrahlung, damit sich Ihr Kind nicht verbrennen kann.
- Von größter Bedeutung ist es, keine gebrauchten Produkte zu verwenden. Eine Garantie für volle Sicherheit kann JANE, S.A. nur für Artikel übernehmen, die vom Erstkäufer verwendet werden.
- Im Hinblick auf eine korrekte Entwicklung Ihres Kindes sollten Sie bei langen Fahrten keinen übermäßigen Gebrauch der Sitzstellung Ihres Kinderautositzes machen. Besser ist es, das Kind immer wieder in einem Babykorb oder einem Bettchen ausgestreckt ruhen zu lassen.
- Die Sicherheit Ihres Kindes ist nur dann optimal gewährleistet, wenn Einbau und Bedienung der Rückhalteeinrichtung vorschriftsmäßig vollzogen wird. Überprüfen Sie zusätzlich das Verkehrsgesetz des Landes, in dem Sie mit Ihrem Fahrzeug fahren.
- Informieren Sie auch Ihren Beifahrer über das Herausnehmen des Kindes bei Unfall und Gefahr.
- Sichern Sie Gepäck und Gegenstände, um die Verletzungsgefahr bei einem Unfall zu verringern.
- Die Bedienungsanleitung muss stets mit der Rückhalteein-

richtung mitgeführt werden.

- Die Verwendung von Zubehör- und Austauschteilen ist unzulässig und führt bei Zuwiderhandlung zum Erlöschen aller Garantie- und Haftungsansprüche. Ausgenommen sind nur Original-Sonderzubehöerteile von JANE.
- Nach einem Unfall ist die Rückhalteeinrichtung zu erneuern oder zur Prüfung mit einem Unfallbericht an den Hersteller einzusenden.
- Bringen Sie den Sitz nicht auf Quersitzen oder Sitzen an, die sich entgegen der Fahrtrichtung befinden, weil dies sehr gefährlich ist.
- **ACHTUNG:** Informieren Sie sich über die geltenden Verkehrsvorschriften des Landes, in dem Sie fahren. Diese können die Verwendung Ihres Kinderrückhaltesystems einschränken.
- Der KOOS iSIZE Autositz muss auch unbesetzt mit den Sicherheitsgurten verankert werden, da er sonst bei einem Unfall weggeschleudert werden und zu Schäden an den Insassen führen könnte.
- Nur kompatibel, wenn das Fahrzeug mit 3-Punkt-Sicherheitsgurten, die nach der UN/ECE-Regelung Nr. 16 oder gleichwertigen Regelungen zugelassen sind, ausgestattet ist.
- Für gebrauchte Autositze in Verbindung mit einem Fahrgestell ersetzt dieses Fahrzeug weder eine Wiege noch ein Bett. Wenn Ihr Kind schlafen muss, sollte es in eine geeignete Babyschale, eine Wiege oder ein Bett gelegt werden.

D. ALLGEMEINE ANWEISUNGEN

Der Sitz eignet sich nur für Pkws, die mit dem ISOFIX-Verankerungssystem nach der europäischen Richtlinie ECE-14 bzw. einer vergleichbaren Norm ausgestattet sind.

Ihr KOOS iSIZE kann sowohl auf dem Rücksitz als auch auf dem Vordersitz Ihres Wagens untergebracht werden. Voraussetzung bei einer Aufstellung auf dem Beifahrersitz ist, dass KEIN Front-Airbag vorhanden ist bzw. dass dieser in seiner Funktion deaktiviert ist. Anzuraten ist jedoch in allen Fällen eine Unterbringung auf dem Rücksitz, da Ihr Kind dort am besten geschützt ist.

ACHTUNG: Informieren Sie sich über die geltenden Verkehrsvorschriften des Landes, in dem Sie fahren. Diese können die Verwendung Ihres Kinderrückhaltesystems einschränken.

Nicht alle Sicherheitssysteme arbeiten nach dem gleichen Funktionsprinzip. Deshalb raten wir Ihnen, den KOOS iSIZE zunächst einmal in dem Fahrzeug auszuprobieren, in dem er später auch tatsächlich untergebracht werden soll.

Von größter Bedeutung ist es, keine gebrauchten Produkte zu verwenden. Eine Garantie für volle Sicherheit kann JANÉ, S.A. nur für Artikel übernehmen, die vom Erstkäufer verwendet werden. Stellen Sie sicher, dass sich alle Gurte in der richtigen Position befinden und fest am KOOS iSIZE anliegen. Die Sicherheitsgurte dürfen nicht verdreht sein.

Natürlich sind die Kleinen oft sehr aktiv. Aus diesem Grund erklären Sie den Kindern die Bedeutung, immer angeschnallt zu sitzen. So wird klar, dass die Gurtführung nicht verändert und das Gurtschloss nicht geöffnet werden darf.

E. LERNEN SIE DEN AUTOKINDERSITZ KENNEN

Ihr Autositz KOOS iSIZE wurde unter Berücksichtigung der neuesten Erkenntnisse im Bereich Sicherheit entwickelt und unter strengsten Testbedingungen erfolgreich geprüft. Er bietet Ihnen die folgenden Plus-Punkte:

Unterbringung im Auto:

Er ist für einen einfachen Einbau auf einer Basis mit ISOFIX-System vorbereitet (Siehe Abschnitt EINBAU DES KINDERSITZES IN IHR AUTO mit Basis und auch ohne Basis mit Autogurten (G. EINBAU DES KOOS iSIZE MIT AUTOGURT)).

Bequemlichkeit und Sicherheit für das Kind:

Integrierter Dreipunktgurt.

Atmungsaktiv ausgeführte Sitzschale.

Aufprallabsorbierendes Material für den gesamten Bereich, der mit dem Kind in Kontakt kommt.

5-fach höhenverstellbares Kopfteil, das den Kopf schützt.

Sitzverkleinerer für Säuglinge bis zu einer Größe von 60 cm.

Bequemlichkeit für die Eltern:

Mit jedem Buggy von Jané kompatible ProFix-Verankerungen (sehen Sie vor der Montage immer in der Bedienungsanleitung jedes Fahrgestells nach, um die Kompatibilität zu bestätigen).

Tragebügel mit 3 Positionen:

Position 1: Ruhestellung. In dieser Position bleibt der Bügel mit dem Gehäu-

se integriert. Diese Position ist frei und wird nicht arretiert.

Position 2: Transport. Um den Transport zu erleichtern.

Position 3: AUTO. Kipffeste Position, wenn im Auto gereist wird.

Zur Änderung der Position drücken Sie auf beide Druckknöpfe **2.d** und drehen den Bügel in die gewünschte Position. Um ihn von der Ruheposition weg zu bewegen, müssen Sie nicht auf die Knöpfe drücken, sondern ihn nur mit der Hand begleiten.

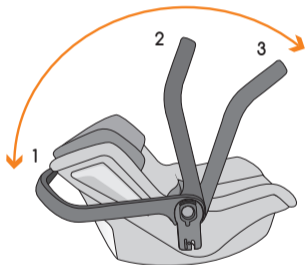

Höheneinstellung des Hosenträgergurtes durch einfaches Knopfdrücken. Vermeidet lästiges Ein- und Ausbauen der Gurte, wenn die Gurthöhe geändert werden muss.

Abzieh- und waschbarer Bezug.

F. EINBAU DES KOOS iSIZE mit iPLATTFORM IN IHR AUTO

EINBAU DER iPLATTFORM IN IHR AUTO

Die Systeme sind nicht alle gleich. Deshalb raten wir Ihnen, Ihre iPLATTFORM in dem Pkw zu testen, in den sie anschließend eingebaut wird. Schlagen Sie in der Bedienungsanleitung Ihres Pkws nach, wenn Sie die Plattform einsetzen möchten, dort steht, welche Sitze mit der Plattform kompatibel sind. Die iPLATTFORM ist mit der ISOfix-Kategorie Klasse D kompatibel.

Das Antidrehbein (1) ist sehr wichtig für die Sicherheit. Stellen Sie es so ein, dass es am Fahrzeugboden aufliegt. Wenn das Bein nicht am Fahrzeugrahmen aufliegen würde (sondern beispielsweise auf einem Ablagefach), müssen Sie die Plattform an einer anderen Stelle einbauen.

Dazu müssen Sie die folgenden Schritte befolgen:

Stellen Sie die Basis auf den Sitz Ihres Pkws; das Antidrehbein (1) und der Haltebügel (9) müssen aufgeklappt sein. Ziehen Sie den Fuß mit Hilfe des oberen Einstellknopfes aus (5a), bis die Anzeige Ok des Fensters und der Druckknopf auf Grün wechseln. **1.a**

Ziehen Sie die ISOfix-Verankerungen (2) heraus, indem Sie den Knopf (4) an der Seite der Plattform drehen. **1.b**

Führen Sie beide Verankerungen (2) in Richtung ISOfix-Achsen Ihres Fahrzeugs und drücken Sie, bis beide Seiten eingerastet sind. Zwei grüne Signale an den Entriegelungsknöpfen (3) zeigen an, dass sie

richtig eingerastet sind. Bei einer oder zwei roten Anzeigen müssen Sie den Vorgang wiederholen. **1.c**

Stellen Sie die Höhe des Fußes ein (1), damit er sich auf den Fahrzeugboden stützt. Der Anzeiger am Boden des Fußes (10) und der Anzeiger des Verstellknopfes des Fußes (5b) wechseln auf grün. **1.d**



HINWEIS: Sie finden eine Liste mit besonderen Bedienungshinweisen auf der Basis.

ANBRINGUNG DES KOOS iSIZE AUF DER iPLATTFORM

Bewegen Sie die Babytrage nach unten, so dass sie in die für den KOOS iSIZE vorgesehenen ProFix-Verankerungen (8) einrastet. **2.a**

Überprüfen Sie, ob er auf beiden Seiten eingerastet ist. Ihr KOOS iSIZE ist richtig befestigt, wenn Sie ein Klicken hören und einen grünen Streifen auf den ProFix-HebelN (die sich in den Kugelgelenken der Griffbügel befinden) sehen. **2.b**

Bringen Sie den Bügel des KOOS iSIZE in die Position AUTO, stellen Sie sicher, dass er arretiert ist und das Symbol wird vollständig sichtbar. **2.c** Dazu drücken Sie gleichzeitig auf die sich an beiden Seiten befindenden Entriegelungsknöpfe und drehen ihn in die vorderste Position. **2.d**

Drehen Sie den Knopf (5), damit die Einheit fest gegen die Rückenlehne des Autos gedrückt bleibt. **2.e**



ACHTUNG: Ihre iPLATTFORM kann mit zwei Modellen von Babytragen verwendet werden. Stellen Sie sicher, dass die ProFix Verankerungen Ihres KOOS iSIZE in die für dieses Modell angegebene Position eingeführt werden. Angaben hierzu finden Sie auf der Plattform. Sobald sie verankert ist, muss die Außenfläche des Sitzes mit dem Haltebügel (9) in Kontakt sein. **2.f**

ENTFERNUNG DES KOOS iSIZE VON DER iPLATTFORM

Bringen Sie den Bügel des KOOS iSIZE in die Transportposition.

Ziehen Sie an den Entriegelungshebeln auf beiden Seiten des Bügels, um die ProFix-Verankerungen zu lösen und heben Sie die Babytrage hoch. **2.g**

Zum Entfernen der Plattform:

Lösen Sie die ISOfix-Verankerungen, indem Sie auf die Knöpfe drücken (4); nun erscheint ein rotes Knopfsignal. **2.h**

Lockern Sie die Plattform durch Drehen des sich an der Seite der Plattform (5) befindenden Knopfes. **2.i**

Sie können die ISOfix-Verankerungen durch Drehen des Seitenknopfes der Plattform (5) im Inneren der Plattform verbergen. **2.i**

G. EINBAU DES KOOS iSIZE MIT AUTOGURT

Der KOOS iSIZE Autositz muss GEGEN DIE FAHRTRICHTUNG aufgestellt werden. Näheres hierzu unter "Hinweise zur Aufstellung des Autositzes".

Für den Einbau des Sitzes befolgen Sie genau folgende Schritte:

- 3.a Setzen Sie den Sitz auf den Autositz.
- 3.b Führen Sie das Schloss des Autogurtes über die Beine des Babys und schließen Sie es.
- 3.c Führen Sie den Beckenabschnitt des Autogurtes durch die Schlitz (1) in die Seiten des Gehäuses ein.
- 3.d Der Abschnitt des Schultergurtes des Autos muss hinter dem Sitz entlang laufen.
- 3.e Drehen Sie den Bügel (6) bis zur Position AUTO, der vordersten Position. Das Autosymbol an den Seiten des Bügels muss sichtbar bleiben.
- 3.f Spannen Sie den Autogurt und schließen Sie den Verriegelungsbügel (2). Vergewissern Sie sich durch Ziehen am Sitz, dass er fest verankert ist.



ACHTUNG: Die richtigen Schritte des Sicherheitsgurtes in entgegen der Fahrtrichtung eingebauten Sicherheitssitzen unterscheiden sich auf dem Gehäuse durch ihre blaue Farbe. Machen Sie NUR Schritte, die in diesen Anweisungen beschrieben werden oder die in der Babytrage blau markiert sind.

Wenn Sie den Sitz mit der Option ISOfix-Basis (optional) einbauen, befolgen Sie die Anweisungen, die Sie in der Basis finden.

H. SICHERN IHRES BABYS IM AUTOKINDERSITZ

Lockern Sie das Gurtsystem, indem Sie gleichzeitig auf den Einstellknopf in der Mitte drücken und vorsichtig am Gurtverschluss ziehen. 4.a

Öffnen Sie das Gurtschloss 4.b und positionieren Sie die Schultergurte zwischen der Kopfstütze und dem Schulterbereich. 4.c

Für Säuglinge bis zu einer Größe von 60 cm kann der Sitzverkleinerer verwendet werden. 4.d. Für den Einbau des Sitzverkleinerers muss zuerst das Schloss des Integralgurtes geöffnet und die Schnalle durch den Schlitz in den Sitzverkleinerer geschoben werden. 4.d

Bringen Sie den Sitzverkleinerer so an, dass der Rücken flach bleibt und der Keil auf dem Boden ruht. 4.d Setzen Sie Ihr Kind auf den ebenen Keil. Die kurvenförmige Seite des Kissens muss in Berührung mit dem Sitzboden sein. Das Entfernen des Verkleinerers wird in umgekehrter Reihenfolge durchgeführt. Verkleinerungspolster des Sitzes 4.e. Das Verkleinerungspolster des Sitzes befindet sich in der Tasche auf der Rückseite des Sitzverkleinerers und muss ab einer Körpergröße bis zu 60 cm herausgezogen werden.

Setzen Sie Ihr Kind in den KOOS iSIZE. Führen und fügen Sie die Gurte über den Schultern und vor dem Körper des Kindes zusammen und schließen Sie den Gurt. 4.f

Die Schultergurte des Autokindersitzes KOOS iSIZE müssen, damit sie maximalen Schutz bieten, genau über den Schultern des Babys eingestellt werden. Überprüfen Sie diese Höhe mit Ihrem richtig im Sitz sitzenden Baby. 4.g

Ihr KOOS iSIZE Sitz verfügt über ein Schnelleinstellsystem für die Höhe der Schultergurte durch die Einstellung der Kopfteilposition. Ziehen Sie am Druckknopf des Kopfteils und schieben Sie es der Rückenlehne entlang bis zur gewünschten Höhe. Überprüfen Sie diese Höhe mit Ihrem richtig im Sitz sitzenden Baby. **4.h**

Spannen Sie das Gurtsystem durch Ziehen des Gurtes in der Mitte, damit es eng am Körper Ihres Kindes anliegt. **4.i**

! ACHTUNG: Überprüfen und stellen Sie die Höhe und Länge der Schultergurte, in dem Maße, wie Ihr Baby wächst, ein

I. EINBAU DES KOOS iSIZE IN IHREN JANÉ BUGGY

Ihr KOOS iSIZE kann auf jedem Buggy von JANÉ, der mit ProFix-System ausgestattet ist (überprüfen Sie vor der Montage immer die Bedienungsanleitung des Buggys), befestigt werden.

Um die Babytrage auf einem Fahrgestell zu befestigen, führen Sie die ProFix-Verankerungen in die Aufnahmen des Fahrgestells ein und drücken na unten. **5.a** Ihr KOOS iSIZE ist richtig befestigt, wenn Sie ein Klicken hören und einen grünen Streifen auf den ProFix-Hebel (die sich in den Kugelgelenken der Griffbügel befinden) sehen. **5.b**

Um den KOOS iSIZE vom Fahrgestell zu lösen, ziehen Sie gleichzeitig die sich auf beiden Seiten des Kugelgelenks des Fahrgestells befindenden Entriegelungshebel nach oben und ziehen ihn hoch. **5.c**



! ACHTUNG: Der KOOS iSIZE muss so auf dem Buggy angebracht werden, dass das Baby immer die Mutter anschaut.

J. HAUBE

Das Sonnendach Ihres KOOS iSIZE ist abnehmbar. Lösen Sie einfach die Gummibänder an den Seiten des Bezugs und ziehen Sie an den Enden des kleinen Bogens, bis Sie sie vollständig gelöst haben. Um sie erneut anzubringen, befolgen Sie die Schritte in umgekehrter Reihenfolge.

! ACHTUNG: Der kleine Bogen des Sonnendach hat nur eine mögliche Montageposition. Stellen Sie sicher, dass die grauen Markierungen auf dem kleinen Bogen und dem Tragegriff wie im Ausschnitt ausgerichtet sind. **6**

K. EMPFEHLUNGEN

Bewahren Sie diese Bedienungsanleitung für zukünftige Nachfragen auf. Führen Sie sie immer in der Tasche, die sich in der rückseitigen Abdeckung befindet, mit sich.

Es ist darauf zu achten, dass Gepäckstücke oder sonstige, bei einem Unfall möglicherweise zu Sach-und/oder Personenschäden führende Gegenstände entsprechend befestigt bzw. abgesichert sind.

Der Autokindersitz KOOS iSIZE muss durch die iPLATTFORM-Basis oder die Fahrzeuggurte ordnungsgemäß in Ihrem Fahrzeug angebracht werden, auch wenn er nicht verwendet wird, da er bei einem Unfall herausgeschleudert werden und die Fahrzeuginsassen verletzen könnte.

Der KOOS iSIZE Autositz ist nicht für Fahrzeuge mit Front-Airbag geeignet, sofern dieser nicht abgeschaltet bzw. deaktiviert werden kann. Im Zweifelsfalle ist der zuständige Hersteller oder Vertriebshändler zurate zu ziehen.

L. WARTUNG

Polstereinlagen bei nicht besetztem Sitz nicht für längere Zeit der direkten Sonneneinstrahlung aussetzen. Besser ist es, den Sitz abzudecken oder im Gepäckraum mitzuführen.

Plastikteile mit lauwarmem Seifenwasser reinigen und anschließend alle Einzelteile gut abtrocknen. Die Polstereinlagen können zum Waschen herausgenommen werden. Gehen Sie hierzu wie folgt vor:

Öffnen Sie das Sicherheitsgurtschloss. Entfernen Sie das Verkleinerungspolster vom Sitz und führen Sie die Schnalle durch den Schlitz des Bezuges. Entfernen Sie das Verkleinerungspolster vom Sitzverkleinerer durch Öffnen der Tasche auf der Rückseite.

Ziehen Sie den Bezug vorsichtig von der Schale Ihres KOOS iSIZE Sitzes ab. Mit der Hand bei maximal 30°C waschen.

Zum erneuten Einsetzen der Polstereinlage in umgekehrter Reihenfolge vorgehen.

M. GARANTIEINFORMATIONEN

Dieser Artikel hat Garantie laut den Bestimmungen der königlichen Gesetzesverordnung 1/2007 vom 16. November 2007. Bewahren Sie diese Einkaufsrechnung auf. Ihre Vorlage in dem Laden, wo Sie das Produkt erworben haben, ist unumgänglich, um ihre Gültigkeit bei jeder Reklamation zu beweisen.

Jene Mängel oder Schäden, die durch unsachgemäßen Gebrauch des Artikels oder Nichteinhaltung der in der Bedienungsanleitung und auf den Pflegeetiketten beschriebenen Sicherheits- und Wartungsvorschriften verursacht wurden, sind von der vorliegenden Garantie ausgeschlossen, ebenso wie die Verschleißteile durch normalen Gebrauch und täglichen Umgang.

Das Etikett, das die Fahrgestellnummer Ihres Modells enthält, darf unter keinen Umständen abgerissen werden, denn es enthält wichtige Informationen.

! **ACHTUNG:** Um maximale Sicherheit und Betreuung für Ihren neuen JANÉ zu erhalten, ist es sehr wichtig, dass Sie die Registrierungskarte, die Sie auf der Webseite www.janeworld.com finden, ausfüllen. Die Registrierung wird Ihnen ermöglichen, falls notwendig, sich über die Entwicklung und Pflege Ihres Produktes zu informieren. Ebenso können wir Sie, wenn Sie es wünschen, über die neuesten Modelle oder Nachrichten, die unserer Ansicht nach für Sie von Interesse sind, informieren.



ACHTUNG: Ihr Sitz muss durch einen neuen ersetzt werden, wenn er bei einem Unfall schweren Spannungen ausgesetzt gewesen ist oder mit einem Bericht an den Hersteller zu seiner Überprüfung gesandt werden. Wenn Ihr Sitz ausgetauscht werden muss, wird Jané ihn durch einen neuen ersetzen, wenn die Bedingungen dafür, die Sie unter www.jane.es/es/luckypeople oder unter folgender QR-Adresse finden, erfüllt werden.





Il nuovo KOOS iSIZE di Jané è un seggiolino di sicurezza realizzato per proteggere il bambino in auto. Questo dispositivo è adatto per bambini fino a 13 kg e con un'altezza tra i 40 e gli 83 cm.

È un sistema di trattenuta per bambini "i-SIZE" migliorato. È stato approvato secondo il regolamento ECE 129/00 per l'uso sui sedili di veicoli "compatibili i-SIZE" indicati nel manuale di istruzioni del fabbricante del veicolo per l'uso con piattaforma.

Questo sistema di trattenuta per bambini migliorato è compatibile anche con ISOFIX classe D (vedi lista di compatibilità sul sito web www.janeworld.com).

Il seggiolino KOOS iSIZE è stato omologato anche per l'uso senza piattaforma, solo con le cinture dell'auto.

È possibile inoltre utilizzare KOOS iSIZE con uno qualunque dei telai Jané dotato di sistema Pro-Fix, purché sia specificato nelle istruzioni del telaio.

In caso di dubbio consultare il distributore del sistema di trattenuta per bambini migliorato o visitare il sito web www.janeworld.com.

È molto importante leggere attentamente le presenti istruzioni prima di usare il seggiolino KOOS iSIZE per la prima volta. Assicurarsi che tutti coloro che lo useranno siano a conoscenza dell'installazione e uso corretti. È stato dimostrato che una percentuale notevole degli utilizzatori di seggiolini di sicurezza non installa correttamente il seggiolino.

Comprendere il manuale di istruzioni e applicarle correttamente è importante per la sicurezza quanto il seggiolino stesso.

Conservare le istruzioni nello spazio che si trova dentro lo scompartimento posteriore dell'ovetto e consultarle in caso di dubbio. Le istruzioni sono disponibili anche sul nostro sito web: troverà un codice QR.

INDICE

A. LISTA ELEMENTI KOOS iSIZE	82
B. LISTA ELEMENTI iPLATFORM	83
C. AVVERTENZE	85
D. ISTRUZIONI GENERALI	87
E. CONOSCA IL SUO SEGGIOLINO DI SICUREZZA	87
F. INSTALLAZIONE DI KOOS iSIZE CON iPLATFORM IN AUTO	88
G. INSTALLAZIONE DI KOOS iSIZE CON CINTURA DI SICUREZZA DELL'AUTO	90
H. FISSARE IL BAMBINO SUL SEGGIOLINO DI SICUREZZA	90
I. INSTALLAZIONE DI KOOS iSIZE SUL PASSEGGINO JANÉ	91
J. CAPOTTINA	91
K. RACCOMANDAZIONI	92
L. MANUTENZIONE	92
M. INFORMAZIONI SULLA GARANZIA	93

A. LISTA ELEMENTI KOOS iSIZE

- 1- Maniglia per il trasporto
- 2- Bottone rilascio posizione della maniglia
- 3- Pulsante rilascio ancoraggi PRO-FIX
- 4- Imbragatura integrata a 3 punti
- 5- Cinghia tenditrice imbragatura
- 6- Pulsante sgancio cinghia imbragatura
- 7- Istruzioni
- 8- Ancoraggi Pro-fix compatibili con telaio Jané
- 9- Pulsante regolazione altezza poggiatesta / altezza cinture pettorali
- 10- Poggiatesta
- 11- Archetto capottina
- 12- Guida cintura
- 13- Pinza blocco cintura
- 14- Cuscino riduttore

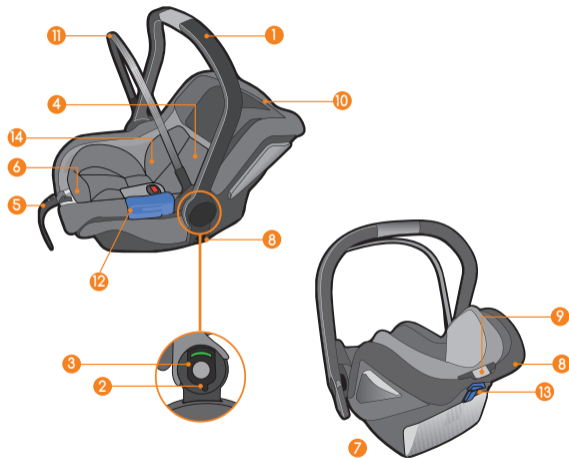

B. LISTA ELEMENTI iPLATFORM

- 1- Barra anti-rotazione
- 2- Ancoraggi ISOfix
- 3- Pulsante sgancio ISOfix
- 4- Pomello regolazione lunghezza ISOfix
- 5a/5b- Tirante regolazione altezza barra
- 6- Ancoraggio Pro-Fix iMATRIX
- 7- Ancoraggio Pro-Fix KOOS iSIZE
- 8- Supporto schienale
- 9- Indicatore contatto della barra con il fondo del veicolo

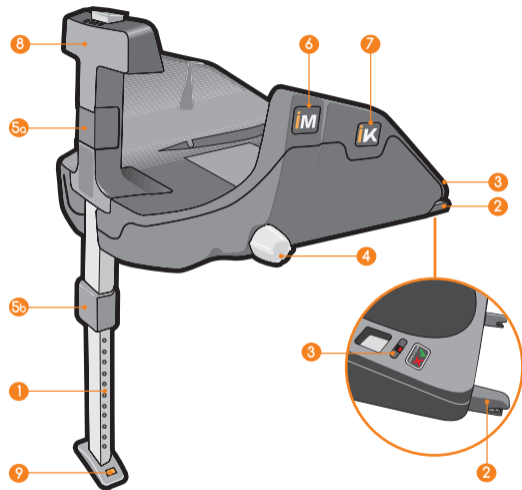

ISTRUZIONI

C. AVVERTENZE

- Non lasciare mai solo il bambino.
- Non lasciare mai il bambino sul dispositivo di sicurezza privo di vigilanza.
- Il seggiolino per bambini non deve essere installato su sedili con airbag frontali attivati. (Pericolo di morte!)
- A volte i bambini tengono oggetti (ad es. giocattoli) nelle tasche della giacca o dei pantaloni, oppure i loro abiti hanno elementi rigidi (ad es. fibbie). Evitare che questi oggetti vengano a trovarsi tra il bambino e le cinture di sicurezza, poiché in caso di incidente potrebbero provocare lesioni. Anche gli adulti corrono lo stesso pericolo!
- Naturalmente spesso i bambini sono molto attivi. Perciò, spiegare ai bambini l'importanza di viaggiare sempre in modo sicuro. Così capiranno di non dover modificare la posizione delle cinture e di non dover aprire la chiusura.
- La sicurezza del bambino è garantita in modo ottimale solo quando il montaggio e l'uso del dispositivo di trattenuta sono effettuati correttamente.
- Non tutti i sistemi di sicurezza sono esattamente uguali, perciò consigliamo di provare il KOOS iSIZE sull'auto in cui verrà installato.
- Qualsiasi cambiamento o aggiunta realizzata al dispositivo di ritenuta senza l'autorizzazione previa della JANÉ potrebbe pregiudicarne seriamente la sicurezza.
- Leggere attentamente le presenti istruzioni prima dell'uso e conservarle per riferimenti futuri. La sicurezza del bambino può essere compromessa dalla mancata osservanza delle istruzioni. Per trasportare il bambino nel veicolo bisogna tenere conto anche del manuale di istruzioni del veicolo corrispondente.
- Il presente dispositivo di sicurezza non può essere usato senza il suo rivestimento o con un altro non originale, dato che esso fa parte integrante delle caratteristiche di sicurezza del sistema. Utilizzare solo accessori approvati da Jané.
- Non aggiungere mai un materassino, cuscino o imbottitura extra per una maggiore comodità del bambino, dato che modificherebbe le caratteristiche di sicurezza del sistema.
- Le cinture del seggiolino devono essere tese, non attorcigliate e devono essere protette da eventuali danni.
- Ricordare sempre di assicurare il bambino con l'imbragatura di sicurezza correttamente allacciata. Le cinture devono essere ben tese, non attorcigliate e passare correttamente sulla zona del bacino (cintura addominale) e delle spalle (cinture pettorali).
- Non apportare nessun cambiamento al sistema di trattenuta; in caso contrario la sicurezza del bambino è in pericolo.

- Il sistema di trattenuta non deve essere danneggiato né bloccato da pezzi mobili all'interno del veicolo o dalle portiere.
- Proteggere le zone senza rivestimento del sistema di trattenuta dalla luce solare diretta per evitare il contatto tra la pelle del bambino ed elementi a temperatura elevata.
- È molto importante non usare articoli di seconda mano, giacché la JANÉ può garantire l'assoluta affidabilità solo per gli articoli acquistati per la prima volta.
- Per uno sviluppo armonioso del bambino, si sconsiglia l'uso prevalente del seggiolino auto nella posizione "seduto" quando lo spostamento è lungo. In conseguenza, in viaggi di questo tipo si dovrà procurare che il piccolo rimanga disteso spesso, in una navicella o un lettino.
- Non seguire attentamente le istruzioni per l'uso corretto del sistema di trattenuta può essere pericoloso per la sicurezza del bambino. Verificare inoltre le leggi relative alla circolazione del paese in cui circola il veicolo.
- Informare anche gli accompagnatori sulle modalità per estrarre il bambino in caso di incidente.
- Fissare i bagagli e gli altri oggetti mobili per ridurre il rischio di danni in caso di incidente.
- Il manuale di istruzioni deve essere conservato sempre insieme al seggiolino.
- Non è permesso l'uso di accessori o pezzi di ricambio e la mancata osservanza di questa norma annulla tutte le garanzie e i reclami di responsabilità. Si escludono solamente gli accessori approvati da Jané.
- Il seggiolino deve essere sostituito con uno nuovo nel caso sia stato sottoposto a tensioni violente dopo un incidente, o deve essere inviato al fabbricante con una relazione sull'incidente per la verifica.
- Non installare il seggiolino su sedili trasversali o contrari alla direzione di marcia: è molto pericoloso.
- **ATTENZIONE:** Informarsi sulla legislazione stradale vigente nel paese in cui si circola. Potrebbe limitare l'uso del suo sistema di trattenuta per bambini.
- Il seggiolino di sicurezza KOOS iSIZE dovrà essere fissato adeguatamente mediante le cinture di sicurezza o la base ISOfix -anche in caso di non venire utilizzato-, giacché laddove si verificasse un incidente potrebbe venire scagliato causando danni agli occupanti del veicolo.
- Compatibile solo se il veicolo è dotato di cinture di sicurezza a 3 punti omologate secondo il Regolamento UN/ECE N.16 o regolamenti equivalenti.
- Per i sedili dell'auto usati insieme a un telaio, questo prodotto non sostituisce una culla o un letto. Se il bambino ha bisogno di dormire, va posizionato in un ovetto, una culla o un letto adeguati.

D. ISTRUZIONI GENERALI

È valido solo per auto dotate di sistema di ancoraggio ISOFIX, omologate secondo il Regolamento ECE-14 o altre norme equivalenti.

Il seggiolino auto KOOS iSIZE può essere installato sia sul sedile anteriore -se non è provvisto di Air Bag- che su quello posteriore. Tuttavia, si consiglia di sistemarlo su quello posteriore, visto che si può mettere su quello anteriore solo se non c'è l'Air Bag o se è disattivato.

ATTENZIONE: Informarsi sulla legislazione stradale vigente nel paese in cui si circola. Potrebbe limitare l'uso del suo sistema di trattenuta per bambini.

Non tutti i sistemi di sicurezza sono esattamente uguali, per cui si consiglia di verificare il funzionamento del KOOS iSIZE sull'auto dove sarà poi installato.

È molto importante non usare articoli di seconda mano, giacché la JANÉ può garantire l'assoluta affidabilità solo per gli articoli acquistati per la prima volta.

JANÉ consiglia di sostituire il seggiolino auto con uno nuovo in caso di essere stato sottoposto a tensioni violente derivate, ad esempio, da incidenti.

Verificare che tutte le cinture del seggiolino si trovino nella posizione corretta e perfettamente tese nelle KOOS iSIZE. Controllare che le cinture non siano attorcigliate. Far comprendere al bambino che non deve per nessun motivo toccare le cinture o i loro agganci.

E. CONOSCA IL SUO SEGGIOLINO DI SICUREZZA

Il seggiolino auto KOOS iSIZE è stato ideato tenendo presenti gli ultimi progressi in materia di sicurezza, essendo inoltre stato sottoposto a prove molto severe. Offre le prestazioni elencate di seguito:

Installazione nel veicolo:

Realizzato per una facile installazione su una base con sistema ISOFIX (Vedi paragrafo INSTALLAZIONE DEL SEGGIOLINO IN AUTO con la base e anche senza base, con le cinture dell'auto (vedi paragrafo G. INSTALLAZIONE DI KOOS iSIZE CON CINTURA DI SICUREZZA DELL'AUTO).

Comodità e sicurezza per il bambino:

Imbragatura integrata a 3 punti.

Ventilazione nel telaio, per favorire la traspirazione.

Materiale assorbente anti-urto su tutta la superficie a contatto con il piccolo.

Poggiatesta, che protegge la testa, regolabile in 5 posizioni.

Riduttore per seggiolino, destinato a bambini dalla nascita fino a 60 cm di altezza.

Comodità per i genitori:

Ancoraggi Pro-fix compatibili con qualunque passeggino Jané (consultare sempre le istruzioni di ciascun modello per confermare la compatibilità prima del montaggio).

Maniglia per il trasporto con 3 posizioni:

Posizione 1: Riposo. In questa posizione la maniglia è integrata con il

telaio. Questa posizione è libera, non rimane bloccata.

Posizione **2**: Trasporto. Per facilitare il trasporto.

Posizione **3**: AUTO. Posizione antiribaltamento durante i viaggi in automobile.

Per cambiare posizione, premere su entrambi pulsanti **2.d** e girare la maniglia fino alla posizione desiderata. Per spostarla dalla posizione di riposo non è necessario premere i pulsanti, ma solo accompagnarla con la mano.

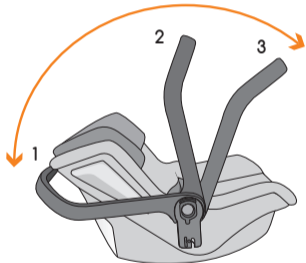

Regolazione altezza dell'imbragatura semplicemente premendo un pulsante. Evita la scomodità di montare e smontare le cinghie quando diventa necessario modificare l'altezza delle cinture.

Rivestimento sfoderabile e lavabile.

F. INSTALLAZIONE DI KOOS iSIZE CON iPLATFORM IN AUTO

INSTALLAZIONE DELLA iPLATFORM IN AUTO

Non tutti i sistemi sono uguali, perciò consigliamo di provare la iPLATFORM nel veicolo in cui verrà installata. Per installare la piattaforma, leggere il manuale di istruzioni dell'auto, nel quale sono indicati i posti compatibili con la piattaforma. La iPLATFORM è compatibile con la categoria ISOfix classe D.

La barra anti-rotazione (1) è molto importante per la sicurezza. Regolarla correttamente in modo tale che si appoggi sul fondo del veicolo. Se la superficie di appoggio della barra non è il telaio stesso del veicolo (lo scompartimento portaoggetti, per esempio), non installare la piattaforma in quella posizione.

Per l'installazione, compiere le azioni seguenti:

Posizionare la base sul sedile con la barra anti-rotazione (1) e la barriera di trattenuta (9) aperta. Estendere la barra con l'aiuto del pulsante di regolazione superiore (5a), finché l'indicatore della finestra Ok e il pulsante diventano verdi. **1.a**

Estrarre gli ancoraggi ISOfix (2) girando il pomello (4) sul fianco della piattaforma. **1.b**

Guidare entrambi gli ancoraggi (2) verso gli assi ISOfix del veicolo e premere finché entrambi i lati non rimangono bloccati. Due indicatori verdi sui pulsanti di sgancio (3) indicheranno che sono correttamen-

te fissati. Se uno o entrambi gli indicatori sono rossi, riprovare. **1.c**
Regolazione dell'altezza della barra (1) in modo che si appoggi al fondo del veicolo. L'indicatore sulla base della barra(10) e l'indicatore del pulsante di regolazione della barra (5b) diventeranno verdi. **1.d**

 **ATTENZIONE:** la piattaforma è accompagnata da un libretto di istruzioni specifiche.

INSTALLAZIONE DI KOOS iSIZE SULLA iPLATFORM

Appoggiare l'ovetto in modo che si blocchi con gli ancoraggi Pro-Fix indicati per il KOOS iSIZE (8). **2.a**

Verificare che si sia agganciato su entrambi i lati. Il KOOS iSIZE sarà fissato correttamente quando si sentirà un clic e comparirà un segnale verde sulla leva del Pro-Fix (che si trova sulla rotella della maniglia). **2.b**

Portare la maniglia delle KOOS iSIZE nella posizione AUTO, assicurarsi che sia bloccata e che il simbolo dell'auto compaia completamente. **2.c** Per farlo, premere contemporaneamente i pulsanti di sgancio che troverà su entrambi i lati della maniglia e girarla fino alla posizione più avanzata. **2.d**

Girare il pomello (5) perché l'insieme sia ben saldo contro lo schienale del sedile dell'auto. **2.e**

 **ATTENZIONE:** la iPlatform può essere usata con due modelli di ovetto. Assicurarsi di inserire i Pro-fix delle KOOS iSIZE nella posizione indicata per questo modello. Le indicazioni si trovano sulla piattaforma. Una volta ancorato, la superficie esterna dello schienale del seggiolino deve trovarsi a contatto con la barriera di trattenuta (9). **2.f**

RITIRARE IL KOOS iSIZE DALLA iPLATFORM

Portare il manico delle KOOS iSIZE in posizione Trasporto.

Tirare le leve di sgancio su entrambi i lati della maniglia per liberare gli ancoraggi Pro-fix e sollevare l'ovetto. **2.g**

Per rimuovere la piattaforma:

Sganciare gli ancoraggi ISOfix premendo i pulsanti (4). L'indicatore sui pulsanti diventerà rosso. **2.h**

Allentare la piattaforma girando il pomello sul lato della piattaforma (5). **2.i**

È possibile nascondere gli ancoraggi ISOfix all'interno della piattaforma girando il pomello laterale della piattaforma (5). **2.i**

G. INSTALLAZIONE DI KOOS iSIZE CON CINTURA DI SICUREZZA DELL'AUTO

Il seggiolino di sicurezza KOOS iSIZE dovrà essere installato in SENSO CONTRARIO A QUELLO DI MARCIA. Decidere dove installarlo dopo aver letto il punto "Scegliere il posto dove installare il dispositivo di ritenuta".

Per installare il seggiolino seguire con attenzione i seguenti passaggi:

- 3.a Posizionare il seggiolino sul sedile dell'automobile.
- 3.b Far passare la fibbia della cintura dell'automobile sopra i piedi del bambino e agganciarla.
- 3.c Introdurre la parte addominale della cintura dell'automobile attraverso i passanti (1) sui fianchi del telaio.
- 3.d La parte della cintura pettorale dell'automobile va fatta passare dietro il seggiolino.
- 3.e Girare il manico (6) fino alla posizione AUTO, la posizione più avanzata. Il simbolo dell'auto sui lati della maniglia deve essere visibile.
- 3.f Tendere la cintura dell'automobile e chiudere la pinza di blocco (2). Tirarla per assicurarsi che il seggiolino sia fissato in modo solido.

 **ATTENZIONE:** I passanti corretti della cintura di sicurezza, in seggiolini di sicurezza installati nel senso contrario alla marcia, si differenziano sul telaio per essere di colore blu. NON usare qualunque passante che non sia descritto nelle presenti istruzioni né quelli che sull'ovetto non siano di colore blu.

Se si installa il seggiolino con l'opzione della base ISOfix (opzionale) seguire le istruzioni che si trovano sulla base.

H. FISSARE IL BAMBINO SUL SEGGIOLINO DI SICUREZZA

Allentare l'imbragatura premendo il pulsante di regolazione centrale e contemporaneamente tirando con attenzione la chiusura della cintura. 4.a

Aprire la chiusura della cintura 4.b e afferrare le cinture pettorali tra il poggiatesta e la zona delle spalle. 4.c

Per bambini dalla nascita fino a un'altezza di 60 cm si può utilizzare il riduttore per seggiolino 4.d. Per installare il riduttore per il seggiolino è necessario aprire la chiusura dell'imbragatura e inserire la fibbia nella fessura del riduttore. 4.d

Posizionare il riduttore per seggiolino in modo tale che lo schienale sia piatto e la seduta aderisca al fondo. 4.d Mettere il bambino a sedere sulla parte piatta. La parte curva del cuscino deve essere a contatto con la seduta del seggiolino. Per togliere il riduttore seguire gli stessi passaggi in ordine inverso.

Cuscino riduttore per seggiolino 4.e. Il cuscino riduttore si trova nello scomparto nella parte posteriore del seggiolino. Deve essere rimosso a partire da un'altezza di 60 cm.

Posizionare il bambino nel KOOS iSIZE. Far passare e unire le cinture sopra le spalle e davanti al corpo del bambino, e chiuderle. 4.f

Affinché le cinture pettorali del seggiolino di sicurezza KOOS iSIZE offrano la massima protezione, devono essere regolate appena sopra le spalle del bambino. Verificarne l'altezza con il bambino corretta-

mente seduto sul seggiolino. **4.g**

Il seggiolino KOOS iSIZE è dotato di un sistema rapido di regolazione dell'altezza delle cinture pettorali tramite la regolazione della posizione del poggiatesta. Premere il pulsante del poggiatesta e spostarlo lungo lo schienale fino alla posizione desiderata. Verificare l'altezza con il bambino correttamente seduto sul seggiolino. **4.h**

Tendere l'imbragatura tirando la cintura centrale in modo che aderisca al corpo del bambino. **4.i**

ATTENZIONE: Verificare e regolare l'altezza e la lunghezza delle cinture pettorali mano a mano che il bambino cresce

I. INSTALLAZIONE DI KOOS iSIZE SUL PASSEGGINO JANÉ

Il KOOS iSIZE può essere installato su qualsiasi passeggino JANÉ dotato di connettori Pro-fix (controllare sempre le istruzioni del passeggino prima di montarlo).

Per fissare il seggiolino di sicurezza su un telaio, inserire gli ancoraggi Pro-fix nelle cavità del telaio e premere. **5.a** Il KOOS iSIZE sarà correttamente fissato quando si sentirà un clic e comparirà un segnale verde sulla leva del Pro-fix (che si trova sulla rotella della maniglia). **5.b**

Per sganciare il KOOS iSIZE dal telaio, tirare contemporaneamente

verso l'alto le leve di sgancio che si trovano sui due lati della rotella del telaio e tirare verso l'alto. **5.c**



ATTENZIONE: il KOOS iSIZE deve essere posizionato sul passeggino in modo tale che il bambino sia sempre rivolto verso l'accompagnatore.

J. CAPPOTTINA

La cappottina delle KOOS iSIZE è estraibile. Basta sganciare gli elastici dai lati del rivestimento e tirare le estremità dell'archetto fino a staccarla completamente. Per rimontarla, seguire lo stesso procedimento all'inverso.

ATTENZIONE: L'archetto della cappottina ha una sola posizione di montaggio possibile. Assicurarsi che i segni di colore grigio sull'archetto e la maniglia si trovino allineati come nell'immagine.

6

K. RACCOMANDAZIONI

Conservare il presente libretto di istruzioni per consultazioni future. Conservarlo sempre nella tasca che si trova dentro il rivestimento posteriore.

Assicurarsi che l'equipaggio e qualsiasi altro oggetto suscettibile di causare danni dentro l'automobile -in caso di impatto- siano dovutamente fissati o chiusi nel bagagliaio.

Il seggiolino di sicurezza KOOS iSIZE deve essere correttamente fissato al veicolo tramite la base iPLATFORM, o le cinture dell'auto, anche quando non è in uso, dato che in caso di incidente potrebbe essere sbalzato provocando danni agli occupanti del veicolo.

Tenere sempre presente che non si dovrà usare il seggiolino di sicurezza KOOS iSIZE su auto provviste di air-bag frontale, salvo nel caso in cui si possa disattivare (cosa che si dovrà chiedere al fabbricante o al rivenditore autorizzato del veicolo).

L. MANUTENZIONE

Non lasciare esposto il rivestimento ai raggi solari per periodi lunghi; quando il seggiolino non si usa coprirlo o metterlo nel bagagliaio.

Lavare le parti di plastica con acqua tiepida e sapone, asciugando poi tutti gli elementi scrupolosamente. Il rivestimento può essere rimosso per essere lavato. Seguire le istruzioni date di seguito:

Aprire la fibbia dell'imbragatura di sicurezza. Rimuovere il cuscino riduttore dal seggiolino e inserire la fibbia nell'occhiello del rivestimento. Rimuovere il cuscino riduttore del seggiolino aprendo lo scomparto nella parte posteriore.

Estrarre con attenzione il rivestimento del contorno del seggiolino KOOS iSIZE.

Lavare a mano, ad una temperatura che non superi mai i 30°C.

Per rimettere la tappezzeria, eseguire le medesime operazioni al contrario.

M. INFORMAZIONI SULLA GARANZIA

Questo articolo è provvisto di garanzia secondo quanto stabilito nel R.D. Legislativo 1/2007 del 16 novembre. Conservare lo scontrino d'acquisto, poiché in caso di reclami sarà necessario presentarlo al negozio dove è stato acquistato il prodotto per dimostrare la validità della garanzia.

Sono esclusi dalla presente garanzia i difetti o le avarie dovuti a un uso non adeguato del prodotto o al mancato compimento delle norme di sicurezza e manutenzione descritte nei libretti di istruzioni e sulle etichette per il lavaggio. Lo stesso vale per i danni dovuti all'usura in caso di utilizzo prolungato.

L'etichetta che contiene il numero di telaio del modello non deve essere rimossa in nessun caso, dato che contiene informazioni importanti.



ATTENZIONE: Il seggiolino deve essere sostituito con uno nuovo se è stato sottoposto a tensioni violente dopo un incidente, oppure va inviato al fabbricante con una relazione dell'incidente per essere revisionato. Nel caso in cui il seggiolino debba essere sostituito, Jané ne fornirà uno nuovo se vengono rispettati i requisiti che si trovano su sito www.jane.es/es/luckypeople o all'indirizzo del seguente QR.



ATTENZIONE: Per garantire la massima sicurezza e consulenza riguardo il suo nuovo JANÉ, è molto importante compilare il modulo di registrazione che troverà sul sito www.janeworld.com. La registrazione le consentirà di essere informato, se è necessario, riguardo l'evoluzione e la manutenzione del suo prodotto. Inoltre, sempre se lo desidera, la potremo informare sui nuovi modelli o altre novità che riteniamo di suo interesse.



A sua nova KOOS iSIZE da Jané é uma cadeira de segurança desenhada para proteger o bebé no automóvel. Este dispositivo é adequado para crianças de até 13 kg e com uma altura entre 40 e 83 cm.

Este é um sistema de retenção infantil “i-SIZE” melhorado. Foi aprovado de acordo com o regulamento ECE 129/00 para uso em assentos de veículo “compatible i-SIZE” indicados no manual de instruções do fabricante do veículo para uso com plataforma.

Este sistema de retenção infantil melhorado também é compatível com ISOFix classe D (veja lista de compatibilidade na página web: www.janeworld.com).

A sua cadeira KOOS iSIZE também foi homologada para ser usada sem plataforma, apenas com os cintos do seu automóvel.

Você também pode utilizar a sua KOOS iSIZE com quaisquer dos chassis da Jané que disponham de sistema Pro-fix. Sempre e quando as instruções de chassis assim o indiquem.

Em caso de dúvida, consulte o distribuidor do seu sistema de retenção infantil melhorado, ou dirija-se ao site www.janeworld.com.

É muito importante que leia atentamente estas instruções antes de usar a cadeira KOOS iSIZE pela primeira vez. Assegure-se de que todos aqueles que a irão usar também estejam familiarizados com a sua correta instalação e uso. Ficou comprovado que uma percentagem importante de usuários de cadeiras de segurança não instalam corretamente a cadeira.

Entender os manuais de instruções e aplicar corretamente o que dizem é tão importante para a segurança como a própria cadeira.

Guarde as instruções no espaço situado dentro da tampa posterior do seu porta-bebés e consulte-as em caso de dúvida. Também pode encontrá-las no nosso site: encontrará um código QR na cadeira.

ÍNDICE

A. LISTA DE PEÇAS KOOS iSIZE	96
B. LISTA DE PEÇAS iPLATFORM	97
C. ADVERTÊNCIAS	99
D. INSTRUÇÕES GERAIS	101
E. CONHECENDO A SUA CADEIRA DE SEGURANÇA	101
F. INSTALAÇÃO DA KOOS iSIZE COM iPLATFORM NO AUTOMÓVEL	102
G. INSTALAÇÃO DA KOOS iSIZE COM CINTO DE SEGURANÇA DO AUTOMÓVEL	104
H. SEGURAR O BEBÉ NA CADEIRA DE SEGURANÇA	104
I. INSTALAÇÃO DA KOOS iSIZE NO SEU CARRINHO JANÉ	105
J. CAPOTA	105
K. RECOMENDAÇÕES	106
L. MANUTENÇÃO	106
M. INFORMAÇÃO SOBRE A GARANTIA	107

A. LISTA DE PEÇAS KOOS iSIZE

- 1- Asa de transporte
- 2- Botão libertador de posição da Asa
- 3- Puxador libertador de âncoras PRO-FIX
- 4- Arnês integrado de 5 pontos
- 5- Fita tensora Arnês
- 6- Botão libertador Tensor Arnês
- 7- Instruções
- 8- Âncoras Pro-fix compatíveis com chassis Jané
- 9- Botão regulação altura da cabeça / altura cinto ombros
- 10- Cabeça
- 11- Arquilho capota
- 12- Guia cinto
- 13- Pinça de bloqueio cinto
- 14- Almofada redutora

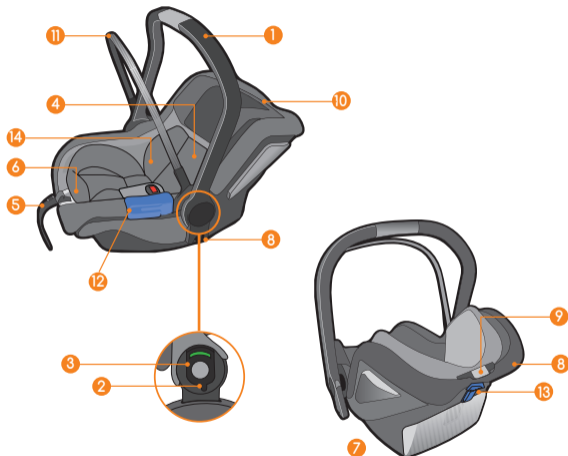

B. LISTA DE PEÇAS iPLATFORM

- 1- Perna anti-rotação
- 2- Âncoras ISOfix
- 3- Botão libertador ISOfix
- 4- Botão ajuste comprimento ISOfix
- 5a/5b- Puxador ajuste altura pé
- 6- Âncora Pro-Fix iMATRIX
- 7- Âncora Pro-Fix KOOS iSIZE
- 8- Suporte encosto
- 9- Indicador de contacto da perna com o solo do veículo

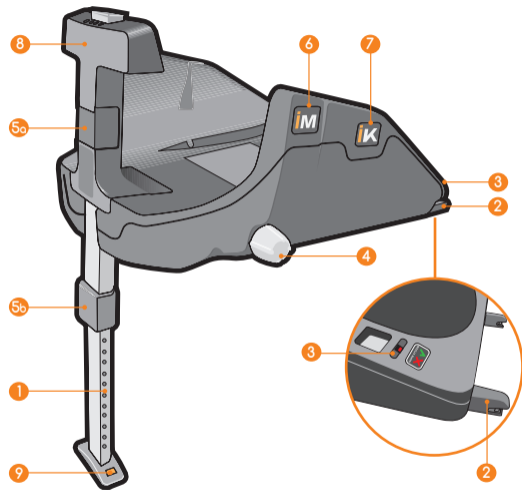

INSTRUÇÕES

C. ADVERTÊNCIAS

- Nunca deixe o bebé sozinho.
- Não deixe nunca a criança no dispositivo de segurança sem vigilância.
- O assento infantil não deve ser utilizado em assentos com airbags frontais ativados. (Perigo de morte!)
- Por vezes as crianças levam nos bolsos da roupa objetos (p.ex. brinquedos) ou a roupa tem peças (p.ex. fivelas). Impedindo que estes objetos fiquem entre a criança e o cinto de segurança, já que em caso de acidentes podem ocasionar lesões desnecessárias. Estes perigos também afetam os adultos!
- Naturalmente os pequenos muitas vezes estão muito ativos. Por esta razão, explique às crianças a importância que tem ir sempre sentado e seguro. Assim ficará claro que não deve modificar-se a guia dos cintos e que não deve abrir-se o fecho.
- A segurança da sua criança apenas estará perfeitamente garantida quando se efetue a montagem e o manuseamento do dispositivo de sujeição corretamente.
- Nem todos os sistemas de segurança são exatamente iguais, pelo que aconselhamos que comprove a sua KOOS iSIZE no automóvel em que vá ser montada.
- Qualquer adição ou alteração do dispositivo sem a devida autorização da JANÉ pode alterar gravemente a segurança do sistema de retenção.
- Leia estas instruções com antes de usar e conserve-as para referência futura. A segurança da criança pode ser afetada se não forem seguidas as instruções. Para transportar a criança no veículo devem ter-se também em conta as instruções do manual de instruções do veículo correspondente.
- Este dispositivo de segurança não pode ser usado sem o seu estofo, nem ser por outro que não seja o original, já que esta forma parte integrante das características de segurança do seu sistema. Utilize apenas acessórios aprovados pela Jané.
- Nunca acrescentar um colchão, almofada ou enchimento extra para maior comodidade da criança, já que modificaria as características de segurança do sistema.
- Os cintos da cadeira devem ser colocados tensos, sem torceduras e devem proteger-se contra danos.
- Lembre-se sempre de levar o bebé com os arneses de segurança corretamente presos. Estes devem ficar bem tensos, sem torceduras e procurando que passem adequadamente pela zona da pélvis (cinto abdominal) e pelos ombros (cinto de tronco).

- Não efetue nenhuma mudança no sistema de sujeição; com isso poria em perigo a segurança do seu bebé.
- O sistema de sujeição não deve ser danificado nem enrolar-se ou ficar preso nas peças móveis do interior do veículo nem nas portas.
- Proteja as zonas não estofadas do sistema de sujeição contra a radiação solar direta para evitar o contacto da pele do bebé com partes a elevada temperatura.
- É muito importante não utilizar produtos de segunda mão, já que a JANÉ só pode garantir a segurança total nos artigos usados pelo primeiro comprador.
- Para o correto desenvolvimento do bebé, aconselhamos não utilizar a cadeira de segurança durante muito tempo na posição sentada em viagens longas. Deite o bebé com frequência numa alfofa ou numa cama para que possa descansar confortavelmente.
- Não seguir cuidadosamente as instruções para o correto uso do sistema de retenção, pode ser perigoso para a segurança do bebé. Comprove também as leis de trânsito do país por onde circule com o automóvel.
- Informe também o seu acompanhante sobre a forma de tirar a criança em caso de acidente.
- Segurar a equipagem e os objetos para reduzir o risco de danos em caso de acidente.
- O manual de instruções deve ir sempre juntamente com a

cadeira.

- Não é permitido o uso de acessórios nem peças de substituição e as contravenções anulam todas as garantias e reclamações por responsabilidade. Excluem-se apenas os acessórios aprovados pela Jané.
- A sua cadeira deve ser substituída por uma nova quando tenha sido submetida a violentas tensões depois de um acidente, ou ser enviada ao fabricante com um relatório do acidente para a sua verificação.
- Não instale a cadeira em lugares transversais ou contrários à direção da marcha, pois é muito perigoso.
- **ATENÇÃO:** Informe-se acerca da legislação rodoviária vigente no país no qual circule. Pode restringir o uso do seu sistema de retenção infantil.
- Mesmo que não esteja a ser utilizada, a cadeira de segurança KOOS iSIZE deve estar bem fixa com os cintos de segurança ou com a base ISOfix, já que em caso de acidente poderá ser expelida provocando danos aos ocupantes do veículo.
- Compatível apenas se o veículo estiver equipado com cintos de segurança de 3 pontos homologados conforme o Regulamento UN/ECE N.º 16 ou regulamentos equivalentes.
- Para os assentos de carro usados em conjugação com um chassi, este veículo não substitui um berço ou uma cama. Se a criança precisar de dormir, então deverá ser colocada numa alfofa, berço ou cama adequados.

D. INSTRUÇÕES GERAIS

Para proteger o bebé adequadamente e assegurar o seu conforto e fixação dentro do automóvel, é importante respeitar as seguintes instruções:

Válida apenas para automóveis dotados de sistema de ancoragem ISOFIX, homologados segundo o regulamento ECE-14 ou outras normas equivalentes.

A cadeira de segurança KOOS iSIZE pode ser instalada tanto no assento dianteiro, desde que não possua Airbag, como no traseiro do seu automóvel. De qualquer forma, é recomendável instalá-la nos assentos traseiros. Se for situada no assento dianteiro do automóvel, o assento NÃO deverá ter AIRBAG ou deverá estar desativado.

ATENÇÃO: Informe-se acerca da legislação rodoviária vigente no país no qual circule. Pode restringir o uso do seu sistema de retenção infantil.

Nem todos os sistemas de segurança são exatamente iguais, por isso aconselhamos que experimente o KOOS iSIZE no automóvel em que deseja instalá-lo.

É muito importante não utilizar produtos de segunda mão, já que a JANÉ só pode garantir a segurança total nos artigos usados pelo primeiro comprador.

A JANÉ recomenda substituir a cadeira de segurança KOOS iSIZE por uma nova quando tenha sido submetida a tensões violentas depois de um acidente.

Verifique se todos os cintos da sua cadeira estão na posição correta e devidamente ajustados no seu KOOS iSIZE. Veja se algum cinto ficou enroscado. Deve fazer entender à criança que nunca deverá manipular o cinto ou os gatilhos do mesmo.

E. CONHECENDO A SUA CADEIRA DE SEGURANÇA

A sua cadeira de segurança KOOS iSIZE foi concebida tendo em conta os últimos avanços em matéria de segurança e foi testada nas condições mais duras. Possui as seguintes características:

Instalação no veículo:

Preparada para uma fácil instalação sobre uma base com sistema ISOFIX (Ver secção INSTALAÇÃO DA CADEIRA NO SEU AUTOMÓVEL com a base e também sem a base, com os cintos do seu carro (ver secção G. INSTALAÇÃO DA KOOS iSIZE COM CINTO DE SEGURANÇA DO AUTOMÓVEL.).

Conforto e segurança para o bebé:

Arnês integrado de 3 pontos.

Arejamento na carcaça para possibilitar a transpiração.

Material que absorve os impactos em toda a superfície em contacto com o bebé.

Apoio para a cabeça, que protege a cabeça, regulável em 5 alturas.

Redutor de assento, para bebés recém-nascidos e com até 60 cm de altura.

Comodidade para os pais:

Âncoras Pro-Fix compatíveis com qualquer carrinho Jané (consultar sempre as instruções de cada chassis para confirmar compatibilidade antes de montar).

Asa de transporte, com 3 posições:

Posição 1: Repouso; nesta posição a asa fica integrada na carcaça. Esta

posição é livre, não fica bloqueada.

Posição 2: Transporte; Para facilitar o transporte.

Posição 3: AUTO; posição anticapotagem quando viaja em automóvel.

Para mudar de posição, pressione ambos os botões de pressão 2.d e gire a asa até à posição desejada. Para movê-la desde a posição de repouso, não é necessário pressionar os botões, apenas acompanhá-la com a mão.

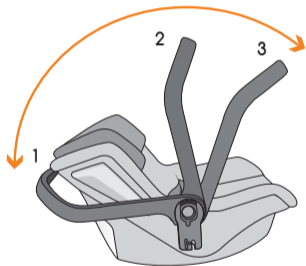

Regulação da altura do arnês simplesmente pressionando um botão. Evita a incomodidade de montar e desmontar fitas quando necessitar mudar a altura dos cintos.

Revestimento amovível e lavável.

F. INSTALAÇÃO DA KOOS iSIZE COM iPLATFORM NO AUTOMÓVEL

INSTALAÇÃO DA iPLATFORM NO SEU AUTOMÓVEL

Nem todos os sistemas são iguais, pelo que aconselhamos que comprove a sua iPLATFORM no automóvel em que vai ser montada. Para instalar a plataforma, leia o manual de instruções do seu automóvel, o qual indica que lugares são compatíveis com a plataforma. A iPLATFORM é compatível com a categoria ISOfix classe D.

A perna anti-rotação (1) é muito importante para a segurança, ajuste-a corretamente para que se apoie no solo do veículo. Se a superfície de apoio da perna não é o próprio chassis do veículo (compartimento porta-objetos por exemplo) não instale a plataforma neste lugar.

Para isso, deverá seguir os seguintes passos:

Coloque a base no assento com a perna anti-rotação (1) e a barreira de sujeição (9) colocada. Estenda a pata com a ajuda do botão de pressão de ajuste superior (5a), até que o indicador da janela OK e o botão de pressão fiquem verde. 1.a

Retire as âncoras ISOfix (2) girando o botão (4) na parte lateral da plataforma. 1.b

Guie ambas as âncoras (2) até aos eixos ISOfix do seu veículo e pressione até que ambos os lados fiquem bloqueados. Dois sinais verdes nos botões de libertação (3) indicar-lhe-ão que estão

corretamente ancorados. Se um ou ambos os indicadores forem vermelhos, volte a tentar. **1.c**

Ajuste a altura do pé (1) para que este se apoie no solo do veículo, o indicador na base do pé (10) e o indicador do botão de pressão de ajuste do pé (5b) mudarão para verde. **1.d**



ADVERTÊNCIA: Também encontrará um conjunto de instruções específicas na plataforma.

INSTALAÇÃO DA KOOS iSIZE SOBRE A iPLATFORM

Deixar cair o porta-bebés para que ancore com âncoras Pro-Fix indicadas para KOOS iSIZE (8). **2.a**

Comprovando que ficou engatada dos dois lados, a sua KOOS iSIZE estará corretamente fixada quando oíça un clic e veja uma franja verde na alavanca do Pro-Fix (situada na rótula da asa). **2.b**

Coloque a asa da KOOS iSIZE na posição AUTO, assegure-se que está bloqueada, e que o símbolo do carro se veja por completo. **2.c** Para isso, pressione simultaneamente os botões libertadores que encontrará em ambos os lados da mesma, e gire-a até à posição mais avançada. **2.d**

Gire o botão (5) para que o conjunto fique firme contra o recosto do automóvel. **2.e**



ATENÇÃO: a sua iPLATFORM pode ser usada com dois modelos de porta-bebés, assegure-se que coloca os Pro-fix da sua KOOS iSIZE na posição indicada para este modelo; encontrará indicações sobre a plataforma. Uma vez ancorada, a superfície exterior do recosto da cadeira deve estar em contacto com a barreira de sujeição (9). **2.f**

RETIRAR A KOOS iSIZE DA iPLATFORM

Coloque a asa da KOOS iSIZE na posição Transporte.

Puxe as alavancas de libertação em ambos os lados da asa para libertar as âncoras Pro-fix e levante o porta-bebés. **2.g**

Para retirar a plataforma:

Liberte as âncoras ISOfix pressionando os botões (4), o sinal dos botões passará a ser vermelho. **2.h**

Afrouxe a plataforma girando a maçaneta na parte lateral da plataforma (5). **2.i**

Pode esconder as fixações ISOfix no interior da plataforma girando a maçaneta na parte lateral da plataforma (5). **2.i**

G. INSTALAÇÃO DA KOOS iSIZE COM CINTO DE SEGURANÇA DO AUTOMÓVEL

A cadeira de segurança KOOS iSIZE deve ser instalada em posição contrária ao SENTIDO DA MARCHA. Leia o ponto “Escolher o local de instalação da cadeira de segurança” antes de decidir em que assentos instalará a cadeira.

Para instalar a cadeira siga minuciosamente os seguintes passos:

- 3.a Colocar a cadeira no assento do automóvel.
- 3.b Passe a fivela do cinto do automóvel por cima dos pés do bebé e aperte-a.
- 3.c Introduza a parte abdominal do cinto do automóvel pelas ranhuras (1) nas laterais da carroça..
- 3.d A parte do cinto de ombros do automóvel deve ser passada por trás da cadeira.
- 3.e Rode a pega (6) até à posição AUTO, a posição mais avançada. O símbolo do carro nos laterais da asa deve ficar visível.
- 3.f Tensione o cinto do automóvel e feche a pinça de bloqueio (2). Assegure-se de que a cadeira está solidamente fixa à mesma.



ATENÇÃO: As ranhuras corretas do cinto de segurança, em cadeiras de segurança instaladas no sentido contrário ao da marcha, diferenciam-se sobre o chassis por serem de cor azul. NÃO usar qualquer passagem que não seja descrita nestas instruções, nem as que no porta-bebés não forem de cor azul.

Se instalar a cadeira com a opção da base ISOfix (opcional) siga as instruções que encontra na base.

H. SEGURAR O BEBÉ NA CADEIRA DE SEGURANÇA

Afrouxe o sistema de arnês pressionando ao mesmo tempo o botão de ajustamento central e puxando com cuidado o fecho do cinto. 4.a

Abra o fecho do cinto 4.b e prenda as correias dos ombros entre o apoio para a cabeça e a zona dos ombros. 4.c

Para crianças recém-nascidas e com uma altura de até 60 cm pode-se utilizar o redutor de assento 4.d. Para instalar o redutor do assento deve-se abrir primeiro o fecho do cinto integral e deslizar a fivela através da ranhura no redutor de assento. 4.d

Colocar o redutor de assento de modo que as costas fiquem planas e o berço repousando no fundo. 4.d Sentar a criança no berço plano. O lado curvo da almofada deve estar em contacto com o fundo da cadeira. Para retirar o redutor realiza-se na ordem inversa.

Almofada redutora do assento 4.e. A almofada redutora de assento encontra-se na bolsa da parte posterior do redutor de assento e deve ser extraída a partir de uma altura corporal de até 60 cm.

Coloque a criança no KOOS iSIZE. Passe uma das correias por cima dos ombros e pela frente do corpo da criança e aperte o cinto. 4.f

Os cintos dos ombros da cadeira de segurança KOOS iSIZE, para proporcionarem a máxima proteção, devem estar regulados por cima dos ombros do bebé. Verifique esta altura com o bebé corretamente sentado na cadeira. 4.g

A sua cadeira KOOS iSIZE dispõe de um sistema rápido de regulação da altura dos cintos dos ombros através do ajuste da posição do

apoio para a cabeça. Puxe o botão do apoio para a cabeça e deslize-o ao longo do encosto até à posição desejada. Verifique esta altura com o bebé corretamente sentado na cadeira. **4.h**

Estique el sistema do arnês puxando o cinto central para que fique ajustado ao corpo da criança. **4.i**

! **ATENÇÃO:** Comprove e ajuste a altura e comprimento dos cintos de ombros a medida que o seu bebé cresce.

I. INSTALAÇÃO DA KOOS iSIZE NO SEU CARRINHO JANÉ

A sua KOOS iSIZE pode ancorar-se em qualquer carrinho JANÉ equipado com conectores Pro-fix (rever sempre as instruções do carrinho antes de montar).

Para fixar a cadeira de segurança num chassis, insira os acoplamentos Pro-fix nas cavidades do chassis e pressione. **5.a** A sua KOOS iSIZE estará corretamente fixo quando oiça um clic e veja uma franja verde na alavanca do Pro-fix (situada na rótula da asa). **5.b**

Para libertar a KOOS iSIZE do chassis, puxe simultaneamente para cima as alavancas de libertação situadas nos dois lados da rótula do chassis e estique para cima. **5.c**



! **ATENÇÃO:** A KOOS iSIZE deve colocar-se no carrinho de tal forma que o bebé olhe sempre para a mãe.

J. CAPOTA

A capota do seu KOOS iSIZE é extraível. Simplesmente, liberte as borchas elásticas das laterais da cobertura e puxe pelas extremidades do arco até ficar totalmente liberta. Para a voltar a montar, siga os passos pela ordem inverso.

! **ATENÇÃO:** O arco da capota tem apenas uma posição de montagem. Assegure-se de que as marcas de cor cinzenta em arco e asa ficam alinhadas como no pormenor. **6**

K. RECOMENDAÇÕES

Guarde este livro de instruções para futuras consultas. Leve-o sempre no bolso situado dentro da capa posterior.

Dentro do automóvel, assegure-se de que a bagagem ou qualquer outro objeto que possa causar danos em caso de acidente esteja devidamente fixo ou protegido.

A cadeira de segurança KOOS iSIZE deverá estar devidamente fixada ao seu veículo através da base iPLATFORM, ou dos cintos do veículo, ainda que não esteja a ser utilizada, já que em caso de acidente pode resultar cuspida, provocando lesões aos ocupantes do veículo.

Não utilize nunca a cadeira de segurança KOOS iSIZE em automóveis dotados de airbag frontal, a não ser que seja possível desativá-lo, caso que deverá consultar com o fabricante ou com o estabelecimento de venda do seu automóvel.

L. MANUTENÇÃO

Não deixe o forro exposto ao sol durante períodos prolongados. Quando a cadeira não estiver a ser utilizada, cubra-a ou guarde-a no porta-bagagem.

Lave as partes de plástico com água tépida e sabão e seque bem todos os componentes. O forro pode ser removido para lavagem. Para isso, siga as instruções abaixo:

Abrir a fivela do arnês de segurança. Retire o redutor de assento e passe a fivela pelo alhal do estofado. Retirar a almofada do redutor de assento abrindo a bolsa da parte posterior.

Extrair o estofado do contorno da sua cadeira KOOS iSIZE com cuidado.

Lavar com uma temperatura nunca superior a 30°C.

Para montar novamente o forro, execute os mesmos passos no sentido contrário.

M. INFORMAÇÃO SOBRE A GARANTIA

Este artigo dispõe de garantia conforme o estipulado na lei espanhola R.D. Legislativo 1/2007 de 16 de novembro. Conserve a fatura de compra, pois é imprescindível a sua apresentação na loja onde adquiriu o produto para justificar a sua validade perante qualquer reclamação.

Ficam excluídos da presente garantia os defeitos ou avarias produzidas pelo uso inadequado do artigo ou pelo incumprimento das normas de segurança e manutenção descritas nas folhas de instruções e nas etiquetas de lavagem, assim como os elementos de desgaste por uso normal e manuseamento diário.

A etiqueta que contém o número de chassis do seu modelo, não deve ser removida sob nenhum pretexto pois contém informação importante.



ATENÇÃO: A sua cadeira deve ser substituída por uma nova quando tenha sido submetida a tensões violentas na sequência de um acidente, ou ser enviada ao fabricante com um relatório do acidente para que seja verificada. Em caso de que a sua cadeira tenha que ser substituída, a Jané substitui-la-á por uma nova se forem cumpridas as condições que encontrará em www.jane.es/es/luckypeople ou no endereço do seguinte QR.



ATENÇÃO: Para obter a máxima segurança e apoio sobre o seu novo JANÉ, é muito importante que preencha o cartão de registo que encontrará na página www.janeworld.com. O registo permite informar-se, se necessário, sobre a evolução e manutenção do seu produto. Também, sempre que pretenda, podemos enviar-lhe informação sobre os novos modelos ou notícias que consideremos possam ser do seu interesse.



Uw nieuwe KOOS iSIZE van Jané is een veiligheidsstoeltje dat is ontworpen om uw baby in de auto te beschermen. Dit stoeltje is geschikt voor kinderen tot 13 kg met een lengte van 40 tot 83 cm.

Dit is een "i-SIZE" verbeterd kinderbeveiligingssysteem. Dit stoeltje is conform het ECE 129/00 Reglement voor gebruik op "i-SIZE-compatibele" autostoelen, wat in de gebruiksaanwijzing van de autofabrikant staat vermeld.

Dit verbeterde kinderbeveiligingssysteem is compatibel met Isofix klasse D (zie compatibiliteitslijst op de website: www.janeworld.com).

Uw KOOS iSIZE stoeltje is ook gehomologeerd om zonder platform, alleen met de autogordels te worden gebruikt.

U kunt uw KOOS iSIZE ook met elk frame van Jané dat van het Pro-fix-systeem is voorzien gebruiken. Tenzij de instructies van het frame anders aangeven.

Vraag bij twijfel uw distributeur van uw verbeterde kinderbeveiligingssysteem of kijk op de website www.janeworld.com.

Het is erg belangrijk om deze gebruiksaanwijzing aandachtig te lezen voordat u het KOOS iSIZE kinderzitje voor het eerst gaat gebruiken. Zorg ervoor dat iedereen die de wagen wel eens gaat gebruiken ook vertrouwd is met de juiste installatie en het gebruik ervan. Er is geconstateerd dat een aanzienlijk percentage gebruikers van veiligheidsstoeltjes het stoeltje niet op juiste wijze installeren.

De gebruiksaanwijzing begrijpen en de informatie die daarin staat op juiste wijze toepassen is net zo belangrijk voor de veiligheid als het stoeltje zelf.

Bewaar de gebruiksaanwijzing in de ruimte achter de deksel van uw kinderzitje. Lees bij twijfel de gebruiksaanwijzing nog eens na. Ook kunt u de gebruiksaanwijzing op onze website vinden: u vindt op het stoeltje een QR-code.

INDEX

A. ONDERDELENLIJST KOOS iSIZE	110
B. ONDERDELENLIJST iPLATFORM	111
C. WAARSCHUWINGEN	113
D. ALGEMENE AANWIJZINGEN	115
E. UW VEILIGHEIDSTOELTJE	115
F. INSTALLATIE VAN DE KOOS iSIZE MET iPLATFORM IN DE AUTO	116
G. INSTALLATIE VAN DE KOOS iSIZE MET DE VEILIGHEIDSGORDEL VAN DE AUTO	118
H. DE BABY IN HET VEILIGHEIDSTOELTJE VASTZETTEN	118
I. INSTALLATIE VAN DE KOOS iSIZE OP DE JANÉ WANDELWAGEN	119
J. KAP	119
K. AANBEVELINGEN	120
L. ONDERHOUD	120
M. INFORMATIE OVER DE GARANTIE	121

A. ONDERDELENLIJST KOOS iSIZE

- 1- Draagbeugel
- 2- Ontgrendelingsknop van de draagbeugel
- 3- Ontgrendelingsknop voor PRO-FIX-bevestigingen
- 4- Geïntegreerd driepuntstuijje
- 5- Spanband tuijje
- 6- Ontspanknop spanband tuijje
- 7- Gebruiksaanwijzing
- 8- Met Jané-frame compatibele Pro-Fix-bevestigingen
- 9- Regelknop hoogte van hoofdsteun / hoogte van schouderriem
- 10- Hoofdsteun
- 11- Boogje kap
- 12- Gordelgeleider
- 13- Gordelvergrendeling
- 14- Reductiekussen

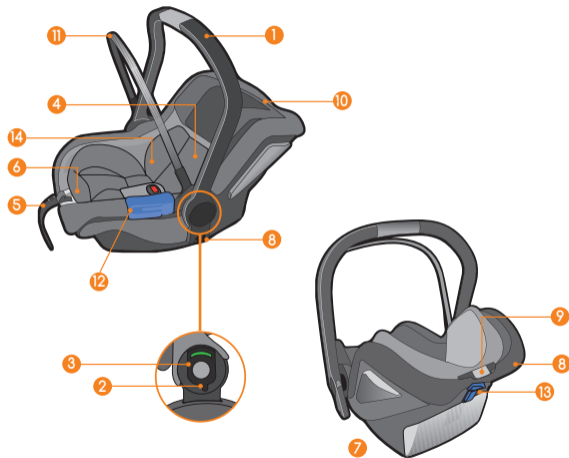

B. ONDERDELENLIJST iPLATFORM

- 1- Anti-kantelpoot
- 2- ISOFIX-bevestigingen
- 3- ISOFIX-ontgrendelingsknop
- 4- Lengteregelknop ISOFIX
- 5a/5b- Knop voor de hoogteverstelling van de poot
- 6- iMATRIX Pro-Fix-bevestiging
- 7- KOOS iSIZE Pro-Fix-bevestiging
- 8- Steun voor rugleuning
- 9- Aanduiding contact tussen steunpoot en vloer van het voertuig

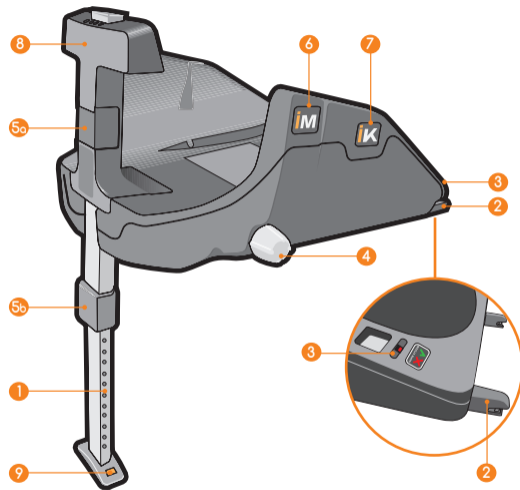

AANWIJZINGEN

C. WAARSCHUWINGEN

- Laat uw baby nooit alleen achter.
- Laat het kind nooit zonder toezicht in het veiligheidsstoeltje zitten.
- Het kinderzitje mag niet gebruikt worden op autostoelen met een geactiveerde airbag ervoor. (Levensgevaar!)
- Soms hebben kinderen voorwerpen (bijv. speelgoed) in hun jas- of broekzakken of hun kleding is voorzien van harde onderdelen (bijv. gespen). Vermijd dat deze voorwerpen tussen het kind en de veiligheidsgordel komen te zitten, aangezien deze bij ongelukken onnodig letsel kunnen veroorzaken. Deze gevaren gelden ook voor volwassenen!
- Natuurlijk zijn peuters vaak erg beweeglijk. Daarom moet de kinderen uitgelegd worden dat het erg belangrijk is om altijd met de gordels om te blijven zitten. Zo moet duidelijk worden gemaakt dat het kind niet aan de geleider van de gordels mag zitten en dat de sluiting niet mag worden geopend.
- De veiligheid van uw kind is alleen optimaal gegarandeerd wanneer het veiligheidzitje op juiste wijze wordt gemonteerd en behandeld.
- Niet alle veiligheidssystemen zijn precies hetzelfde. Daarom raden wij aan om uw KOOS iSIZE te testen in de auto waarin hij gebruikt gaat worden.
- Elke wijziging of toevoeging aan het product zonder de uitdrukkelijke toestemming van JANÉ kan de veiligheid van het immobilisatiesysteem ernstig in gevaar brengen.
- Lees deze instructies aandachtig voordat u het product gaat gebruiken en bewaar ze voor raadpleging in de toekomst. De veiligheid van het kind kan in gevaar komen als u deze instructies niet opvolgt. Om uw kind in de auto te vervoeren dient ook rekening te worden gehouden met de instructies uit de gebruiksaanwijzing van de betreffende auto.
- Dit veiligheidzitje mag niet worden gebruikt zonder de bekleding, noch mag een andere bekleding dan de originele worden gebruikt, aangezien deze integraal deel uitmaakt van de beveiligingskenmerken van het systeem. Gebruik alleen door Jané goedgekeurde accessoires.
- Gebruik nooit een matras, kussen of extra vulling ter comfort van uw kind aangezien dit de veiligheidseigenschappen van het systeem wijzigt.
- De gordels van het zitje moeten gespannen en zonder verdraaiingen worden aangebracht en moeten worden beschermd tegen schade.
- Denk eraan dat de baby altijd op juiste wijze moet worden vastgemaakt met het veiligheidstuigje. De riemen van het tuigje moeten goed gespannen en zonder verdraaiingen zitten en zorg ervoor dat ze goed langs de heupjes (buisriem) en over de schouders (borstriem) zitten.

- Breng geen wijzigingen aan het bevestigingssysteem aan. Hiermee brengt u de veiligheid van uw baby in gevaar.
- Het bevestigingssysteem mag niet worden beschadigd of met beweegbare onderdelen in de auto of met de portieren knel komen te zitten.
- Bescherm niet beklede delen van het bevestigingssysteem tegen direct zonlicht om te voorkomen dat de huid van de baby in aanraking komt met hete onderdelen.
- Het is heel belangrijk dat u geen tweedehandsproducten gebruikt; JANE kan enkel de absolute veiligheid van zijn producten waarborgen bij de eerste koper.
- Voor de goede ontwikkeling van uw kind raden wij aan de draagwieg niet te lang in de zitstand te gebruiken tijdens langere reizen. Leg het kind regelmatig te rusten in een reiswieg of bed.
- Het niet zorgvuldig opvolgen van de instructies voor het juiste gebruik van het veiligheidszitje, kan gevaarlijk zijn voor de veiligheid van uw baby. Kijk daarnaast de Verkeerswet van het land waar u met uw auto rijdt na.
- Informeer ook de bijrijder over de manier waarop het kind uit het zitje moet worden gehaald in geval van een ongeval.
- Zet bagage of andere voorwerpen vast om gevaar op schade bij een ongeval te vermijden.
- Bewaar de gebruiksaanwijzing altijd samen met het kinderzitje.
- Het gebruik van accessoires of reserveonderdelen is niet toegestaan en als men in strijd met deze regel handelt, vervallen alle garanties en eisen i.v.m. aansprakelijkheid.

Alleen door Jané goedgekeurde accessoires zijn hiervan uitgesloten.

- Uw kinderzitje moet vervangen worden door een nieuwe wanneer het onderworpen is geweest aan gewelddadige spanningen na een ongeval. Het kan ook ter beoordeling samen met een schadecertificaat naar de fabrikant worden gestuurd.
- Installeer het stoeltje niet op laterale stoelen of tegen de rijrichting in. Dit is namelijk erg gevaarlijk.
- OPGELET: Stelt u zich op de hoogte van de geldige verkeerswetgeving in het land waar u rijdt. Deze kan beperkingen opleggen aan het gebruik van uw kinderbeveiligingssysteem.
- Het KOOS iSIZE-veiligheidszitje moet correct worden vastgemaakt met de veiligheidsgordels of de ISOfix-basis, zelfs als er geen kind in vervoerd wordt, aangezien het bij ongevallen de inzittenden van het voertuig zou kunnen verwonden.
- Alleen compatibel als het voertuig is uitgerust met driepuntsgordels die zijn gehomologeerd volgens het UN/ECE-Reglement nr. 16 of gelijkwaardige reglementen.
- Voor autostoelen die samen met een chassis worden gebruikt, vervangt dit voertuig geen wieg of bed. Als het kind moet slapen, dan dient het in een geschikte reiswieg, wieg of bed te worden gelegd.

D. ALGEMENE AANWIJZINGEN

Om uw kind afdoende te beschermen en zijn comfort en immobilisering in de wagen te garanderen moet u de volgende instructies volgen:

Geschikt voor auto's uitgerust met het gekeurde ISOFIX-bevestigings-systeem volgens het ECE-14 Reglement of andere gelijkwaardige normen.

U kunt uw KOOS iSIZE-veiligheidsstoeltje zowel voor (indien geen airbag aanwezig is) als achter in de auto plaatsen. Wij raden aan om het achterin de auto te zetten. Indien u het toch voor in de auto wilt zetten, dan mag er GEEN AIRBAG zijn of moet deze uitgeschakeld zijn.

OPGELET: Stelt u zich op de hoogte van de geldige verkeerswetgeving in het land waar u rijdt. Deze kan beperkingen opleggen aan het gebruik van uw kinderbeveiligingssysteem.

Niet alle veiligheidssystemen zijn precies hetzelfde. Daarom raden wij aan om uw KOOS iSIZE te testen in de auto waarin hij gebruikt gaat worden.

Het is heel belangrijk dat u geen tweedehandsproducten gebruikt; JANÉ kan enkel de absolute veiligheid van zijn producten waarborgen bij de eerste koper.

JANÉ raadt aan om het KOOS iSIZE-veiligheidszitje door een nieuwe te vervangen wanneer het bij een ongeval is blootgesteld aan enorme krachten.

Controleer of alle gordels van uw stoel op de goede plaats zitten en op juiste wijze afgesteld zijn op uw KOOS iSIZE. Controleer of er geen gordel overgerold zit. U dient het kind te laten weten dat het onder geen.

E. UW VEILIGHEIDSTOELTJE

Bij het ontwerp van uw KOOS iSIZE-veiligheidszitje werden de nieuwste ontwikkelingen op het gebied van veiligheid geïntegreerd en werden zware tests uitgevoerd. Dit zijn de mogelijkheden van het zitje:

Plaatsing in de auto:

Gemakkelijk aan te brengen op een onderstel met ISOFIX-systeem (Zie de paragraaf INSTALLATIE VAN HET STOELTJE IN DE AUTO) met of zonder onderstel, in dit laatste geval met de gordels van uw auto (zie de desbetreffende paragraaf G. INSTALLATIE VAN DE KOOS iSIZE MET DE VEILIGHEIDSGORDEL VAN DE AUTO).

Comfort en veiligheid voor het kind:

Ingebouwd driepuntstuigje.

Verluchting in het frame om transpiratie makkelijker te maken.

De delen die met het kind in aanraking komen zijn alle gemaakt van schokabsorberende materialen.

Hoofdsteun, die het hoofd beschermt, in hoogte verstelbaar (5 standen).

Reductiekussens voor pasgeboren baby's tot een lengte van 60 cm.

Comfort voor de ouder:

Pro-Fix-bevestigingen die compatibel zijn met elke Jané wandelwagen (raadpleeg altijd de gebruiksaanwijzing van het frame om de compatibiliteit na te gaan voordat u het stoeltje aanbrengt).

Draagbeugel, met 3 standen:

Stand 1: Ruststand. In deze stand vormt de beugen een geïntegreerd geheel met het stoeltje. Deze stand is vrij, d.w.z. dat hij niet is vergrendeld.

Stand 2: VERVOER. Om het vervoer te vereenvoudigen.

Stand 3: AUTO. Antikantelstand wanneer het kinderzitje in een auto wordt vervoerd.

Druk om van stand te wisselen beide drukknoppen ②.d in en draai de draagbeugel in de gewenste stand. Om de draagbeugel vanuit de ruststand te verplaatsen hoeven de knoppen niet ingedrukt te worden. Hij hoeft slechts met de hand te worden verplaatst.

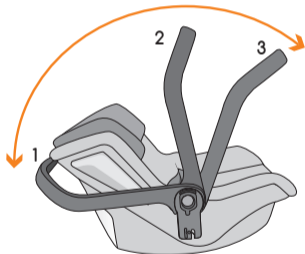

Hoogteverstelling van het tuigje door een simpele druk op de knop. Vermijd het ongemak bij het monteren en demonteren van banden wanneer de hoogte van de gordels moet worden aangepast.

Verwijderbare en wasbare bekleding.

F. INSTALLATIE VAN DE KOOS iSIZE MET iPLATFORM IN DE AUTO

PLAATSING VAN HET iPLATFORM IN UW AUTO

Niet alle systemen zijn hetzelfde. Daarom raden wij aan om uw iPLATFORM te testen in de auto waarin het geïnstalleerd gaat worden. Lees voor het installeren van het platform de gebruiksaanwijzing van uw auto waarin wordt aangegeven welke plaatsen compatibel zijn met het platform. Het iPLATFORM is compatibel met de ISOFIX-categorie klasse D.

De anti-kantelpoot (1) is erg belangrijk voor de veiligheid. Stel hem juist in zodat hij op de vloer van het voertuig steunt. Als het steunvlak van de steunpoot niet de chassis van het voertuig (bijvoorbeeld een opbergvak) is, zet het platform dan niet op deze plek.

Hiervoor dient u het volgende te doen:

Plaats de onderkant op de stoel met de anti-kantelpoot (1) en de steunstang (9) uitgeklaapt. Trek de steunpoot uit met behulp van de bovenste stelknop (5a) totdat de ok-aanduiding van het venster en de drukknop groen worden. ①.a

Verwijder de ISOFIX-bevestigingen (2) door aan de knop (4) aan de zijkant van het platform te draaien. ①.b

Breng beide bevestigingspunten (2) naar de ISOFIX-as van uw auto en druk aan totdat ze aan weerszijden vergrendeld zijn. Twee groene signalen op de ontgrendelingsknoppen (3) geven aan dat ze op juiste wijze bevestigd zijn. Als een of beide signalen rood zijn, probeer het dan nogmaals. ①.c

Hoogte-instelling van de poot (1) zodat deze op de vloer van het voertuig steunt. De aanduiding aan de onderkant van de poot (10) en de aanduiding van de verstelknop van de poot (5b) worden groen. **1.d**

Om het platform weer te verwijderen:

Draai de knop aan de zijkant van het platform (5) om het los te maken. **1.e**

Maak de ISOFIX-bevestigingen los door de knoppen (4) in te drukken. Het signaal van de knoppen wordt rood. **1.f**

 **WAARSCHUWING:** In het platform kunt u ook een set met specifieke aanwijzingen vinden.

INSTALLATIE VAN DE KOOS iSIZE OP HET iPLATFORM

Laat het kinderzitje zakken zodat het in de voor KOOS iSIZE geschikte Pro-Fix-bevestigingspunten (8) wordt bevestigd. **2.a**

Controleer of het zitje aan weerszijden goed vast zit. Uw KOOS iSIZE is goed vastgemaakt als u een klik hoort en een groene rand op de hendel van de Pro-Fix zichtbaar is (op het kogelgewricht van de draagbeugel). **2.b**

Zet de draagbeugel van de KOOS iSIZE in de AUTO-stand. Zorg ervoor dat hij vergrendeld is en het symbool van de auto volledig zichtbaar is. **2.c** Druk daarvoor de ontspanknoppen aan weerszijden tegelijkertijd in en draai hem in de voorste stand. **2.d**

Draai de knop (5) zodat het geheel stevig tegen de rugleuning van de

autostoel komt te zitten. **2.e**



LET OP: Uw iPLATFORM kan worden gebruikt met twee modellen kinderzitje. Zorg ervoor dat u de Pro-Fix-bevestigingen van uw KOOS iSIZE in de voor dit model aangeduide positie brengt. U vindt de aanwijzingen op het platform. Zodra hij vastzit dient het buitenvlak van de rugleuning van het kinderzitje in aanraking te. **2.f**

DE KOOS iSIZE VAN HET iPLATFORM VERWIJDEREN

Zet de draagbeugel van de KOOS iSIZE in de vervoerstand.

Trek aan de ontgrendelingshendels aan weerszijden van de draagbeugel om de Pro-Fix-bevestigingen los te maken en til het kinderzitje op. **2.g**

Om het platform weer te verwijderen:

Maak de ISOFIX-bevestigingen los door de knoppen (4) in te drukken. Het signaal van de knoppen wordt rood. **2.h**

Draai de knop aan de zijkant van het platform (5) om het los te maken. **2.i**

U kunt de ISOFIX-bevestigingen aan de binnenkant van het platform verbergen door aan de de knop aan de zijkant van het platform (5) te draaien. **2.i**

G. INSTALLATIE VAN DE KOOS iSIZE MET DE VEILIGHEIDSGORDEL VAN DE AUTO

Het KOOS iSIZE-veiligheidszitje moet **TEGEN DE RIJRICHTING IN** worden geplaatst. Kies een plaats in de auto nadat u het hoofdstuk "Keuze van de installatieplaats van het veiligheidszitje" hebt gelezen.

Om het stoeltje te installeren moeten de volgende stappen zeer nauwkeurig worden opgevolgd:

- 3.a Zet het babyzitje op de autostoel.
- 3.b Haal de gesp van de autogordel boven langs de voeten van de baby en maak hem vast.
- 3.c Haal het buikgedeelte van de autogordel door de uitsparingen (1) aan de zijkanten van de romp.
- 3.d Het deel van de schoudergordel van de auto dient achter het stoeltje langs te gaan.
- 3.e Draai het handvat (6) in de AUTOSTAND, ofwel de meest naar voren geplaatste stand. Het symbool van de auto aan de zijkanten van de draagbeugel moet zichtbaar blijven.
- 3.f Span de autogordel en sluit de vergrendelklem (2). Controleer of het zitje stevig bevestigd is door eraan te trekken.



OPGELET: De juiste stappen van de veiligheidsgordel, bij veiligheidsstoeltjes die in tegengestelde rijrichting zijn aangebracht, worden op de chassis onderscheiden door hun blauwe kleur. Verricht **GEEN** handeling die niet in deze aanwijzingen is omschreven of die op het babyzitje niet blauw is.

Als het zitje met de basisoptie ISOfix (optioneel) wordt aangebracht, volg dan de aanwijzingen op die op de basis staan vermeld.

H. DE BABY IN HET VEILIGHEIDSTOELTJE VASTZETTEN

Maak het tuigje los door de verstelknop in het midden in te drukken en tegelijkertijd voorzichtig aan de sluiting van de gordel te trekken. 4.a

Open de sluiting van de gordel 4.b en houd de schouderriemen tussen de hoofdzone en de schouderzone vas. 4.c

Het reductiekussen kan voor pasgeboren baby's tot kinderen met een lengte van 60 cm gebruikt worden. 4.d. Om het reductiekussen te plaatsen moet eerst de sluiting van de veiligheidsgordel worden geopend en de gesp door de gleuf van het reductiekussen worden geschoven. 4.d

Plaats het reductiekussen zodanig dat de rug rechtop zit en de onderzijde op de bodem rust. 4.d Zet het kind op de vlakke onderzijde. De ronde kant van het kussen moet in aanraking zijn met de bodem van het zitje. Ga voor de verwijdering van het reductiekussen in omgekeerde volgorde te werk.

Reductiekussen van het stoeltje. 4.e. Het reductiekussen bevindt zich in de zak aan de achterkant van het reductiekussen en moet als het kind een lichaamslengte van 60 cm heeft bereikt verwijderd worden.

Zet het kind in de KOOS iSIZE. Haal de riemen over de schouders en langs het lichaam van het kind en sluit de gordel. 4.f

De schouderriemen van het KOOS iSIZE veiligheidszitje moeten voor een maximale bescherming net boven de schouders van de baby worden afgesteld. Controleer deze hoogte wanneer uw baby goed in het stoeltje zit. 4.g

Uw KOOS iSIZE zitje beschikt over een snel hoogteverstelsysteem van de schouderriemen d.m.v. de instelling van de stand van de hoofdsteen. Trek aan de knop van de hoofdsteen en schuif hem langs de rugleuning in de gewenste stand. Controleer deze hoogte wanneer uw baby goed in het stoeltje zit. **4.h**

Trek het tuigje aan door de middelste gordel aan te trekken zodat hij goed om het lichaam van het kind sluit. **4.i**

! **LET OP:** Controleer en verstel de hoogte en lengte van de schouderriemen naarmate uw baby groeit.

I. INSTALLATIE VAN DE KOOS iSIZE OP DE JANÉ WANDELWAGEN

Uw KOOS iSIZE kan op elke JANÉ wandelwagen worden bevestigd die is uitgerust met Pro-Fix-bevestigingspunten (kijk altijd de aanwijzingen van de wandelwagen na voordat u het kinderzitje erop monteert).

Om het veiligheidszitje op een frame aan te brengen, moeten de Pro-Fix-bevestigingen in de openingen van het frame worden aangebracht en aangedrukt. **5.a** Uw KOOS iSIZE is juist aangebracht als u een klik hoort en een groene rand ziet op de hendel van de Pro-Fix (op de scharnier van de draagbeugel). **5.b**

Om de KOOS iSIZE van het frame los te maken dient u de ontgrendelingshendels aan weerszijden van het scharnier van het frame tegelijkertijd

omhoog te trekken en vervolgens de KOOS iSIZE omhoog te trekken. **5.c**



! **LET OP:** De KOOS iSIZE moet zodanig op de wandelwagen worden aangebracht dat de baby altijd naar de moeder kijkt.

J. KAP

De kap van uw KOOS iSIZE kan verwijderd worden. Maak de elastiekjes aan de zijkanten van de bekleding los en trek aan de uiteinden van het boogje totdat hij volledig los zit. Om de kap weer aan te brengen dienen dezelfde handelingen in omgekeerde volgorde te worden uitgevoerd.

! **LET OP:** Het boogje van de kap heeft slechts één mogelijke montagestand. Zorg ervoor dat de grijze merktekens op het boogje en de draagbeugel zoals in het detail blijven uitgelijnd. **6**

K. AANBEVELINGEN

Bewaar dit instructieboekje voor later gebruik. Bewaar het altijd in het zakje in de achterklep.

Zorg ervoor dat in de auto zowel de bagage als eender welk ander voorwerp dat schade kan veroorzaken bij een ongeval goed vastzit of beschermd is.

Het KOOS iSIZE veiligheidsstoeltje moet d.m.v. het iPLATFORM of de autogordels goed aan uw auto worden vastgemaakt, zelfs als er geen kind in vervoerd wordt, aangezien het bij ongevallen de inzittenden van het voertuig zou kunnen verwonden.

Vergeet niet dat u het KOOS iSIZE-veiligheidszitje vooraan in de auto niet mag gebruiken indien daar een frontale airbag is voorzien, tenzij deze is uitgeschakeld. Controleer dit bij de fabrikant of de verkoper van uw auto.

L. ONDERHOUD

Stel de bekleding niet langdurig bloot aan rechtstreeks zonlicht. Wanneer u het zitje niet gebruikt, dek het dan af of berg het op in de laadruimte.

Reinig de plastic onderdelen met lauw zeepwater; droog daarna alle onderdelen zorgvuldig af. De bekleding kan worden losgemaakt en gewassen. Volg daarvoor onderstaande instructies:

Open de gesp van het veiligheidstuigje. Verwijder het reductiekussen en haal de gesp door het gat in de bekleding. Verwijder het reductiekussen door de zak aan de achterkant te openen.

Verwijder de bekleding voorzichtig langs de omtrek van uw KOOS iSIZE kinderzitje.

Was de bekleding met de hand en op een temperatuur die nooit hoger is dan 30°C.

Om de bekleding opnieuw aan te brengen volgt u dezelfde stappen in omgekeerde volgorde.

M. INFORMATIE OVER DE GARANTIE

Dit artikel heeft een garantie overeenkomstig het bepaalde in de Spaanse wet R.D. Legislativo 1/2007 van 16 november. Bewaar de aankoopbon. Deze moet in de winkel waar u het product heeft gekocht worden getoond om bij klachten de geldigheid ervan te rechtvaardigen.

Defecten en storingen veroorzaakt door onjuist gebruik van het artikel of de niet-naleving van de onderhouds- en veiligheidsnormen die in de instructiebladen en de wasetiketten staan vermeld, alsmede elementen die door normaal gebruik en dagelijkse hantering verslijten, vallen buiten deze garantie.

Het etiket met het chassisnummer van uw model mag onder geen beding worden verwijderd, want het bevat belangrijke informatie.

! **OPGELET:** Voor de maximale veiligheid en zorg ten aanzien van uw nieuwe JANÉ product is het erg belangrijk dat u de registratiekaart invult die op de website www.janeworld.com is te vinden. Met de registratie kunt u zo nodig informatie inwinnen over de ontwikkeling en het onderhoud van uw product. Ook kunnen wij u desgewenst informatie verstrekken over nieuwe modellen of nieuws waarvan wij denken dat het interessant voor u kan zijn.



OPGELET: Uw kinderzitje moet vervangen worden door een nieuwe wanneer het onderworpen is geweest aan geweldadige spanningen na een ongeluk. Het kan ook ter beoordeling samen met een schadecertificaat naar de fabrikant worden gestuurd. Als het kinderzitje moet worden vervangen, zal Jané dit doen en u een nieuw zitje leveren als wordt voldaan aan de voorwaarden die u kunt vinden op www.jane.es/es/luckypeople of op het adres van de volgende QR.





Ваше новое KOOS iSIZE Jané - это автокресло, предназначенное для защиты ребенка в автомобиле. Это устройство предназначено для детей весом до 13 кг, ростом от 40 до 83 см.

Это улучшенная детская удерживающая система i-SIZE. Автокресло было утверждено согласно стандарту ECE 129/00 для использования на автомобильных сиденьях, совместимых с i-SIZE, указанных в инструкции по эксплуатации изготовителя автомобиля для использования с платформой.

Эта улучшенная детская удерживающая система также совместима с классом Isofix D (смотрите таблицу совместимости на сайте: www.janeworld.com).

Ваше автокресло KOOS iSIZE также было одобрено для использования без платформы, только с ремнями безопасности вашего автомобиля.

Вы также можете использовать KOOS iSIZE с любым шасси Jané, которое имеет систему Pro-Fix. Если это указано в инструкции к шасси.

Если у вас возникли сомнения, обратитесь к дилеру вашей улучшенной детской удерживающей системы или перейдите на веб-сайт www.janeworld.com.

Перед использованием автокресла KOOS iSIZE впервые очень важно прочитать эту инструкцию. Убедитесь, что все, кто когда-либо собирается использовать автокресло, знакомы с инструкцией по его правильной установке и использованию. Было установлено, что значительная часть пользователей неправильно устанавливает автокресло.

Понять инструкцию по эксплуатации и правильно применять ее, так же важно для безопасности как само кресло.

Храните инструкцию в отсеке внутри задней крышки вашей переноски, обращайтесь к ней в случае возникновения сомнений. Вы также можете найти инструкцию на нашем сайте: вы найдете на кресле QR-код.

СОДЕРЖАНИЕ

A.	СПИСОК ДЕТАЛЕЙ KOOS iSIZE	124
B.	СПИСОК ДЕТАЛЕЙ iPLATFORM	125
C.	ПРЕДУПРЕЖДЕНИЯ	127
D.	ОБЩАЯ ИНСТРУКЦИЯ	129
E.	ЗНАКОМСТВО С АВТОКРЕСЛОМ	129
F.	УСТАНОВКА KOOS iSIZE С iPLATFORM В АВТОМОБИЛЕ	130
G.	УСТАНОВКА KOOS iSIZE С РЕМНЕМ БЕЗОПАСНОСТИ АВТОМОБИЛЯ	132
H.	ЗАФИКСИРОВАТЬ РЕБЕНКА В АВТОКРЕСЛЕ	132
I.	УСТАНОВКА KOOS iSIZE НА ВАШЕЙ КОЛЯСКЕ JANÉ	133
J.	КАПЮШОН	133
K.	РЕКОМЕНДАЦИИ	134
L.	УХОД	134
M.	ИНФОРМАЦИЯ О ГАРАНТИИ	135

A. СПИСОК ДЕТАЛЕЙ KOOS iSIZE

- 1- Ручка для переноски
- 2- Кнопка разблокировки положения ручки
- 3- Ручка разблокировки креплений PRO-FIX
- 4- Трехточечный встроенный ремень безопасности
- 5- Лямка натяжения ремня безопасности
- 6- Кнопка разблокировки натяжного приспособления ремня безопасности
- 7- Инструкции
- 8- Крепления Pro-fix совместимые с шасси Jané
- 9- Кнопка регулирования высоты подголовника / высоты плечевого ремня
- 10- Подголовник
- 11- Каркас капюшона
- 12- Направляющие ремня
- 13- Зажим для блокировки ремня
- 14- Подушка-вкладыш

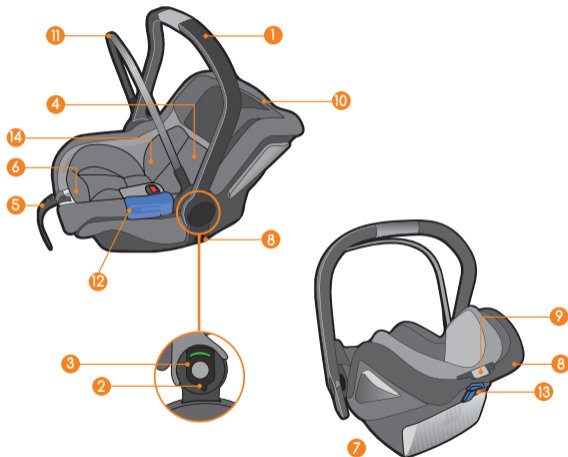

В. СПИСОК ДЕТАЛЕЙ iPLATFORM

- 1- Опорная ножка, препятствующая вращению
- 2- Крепления ISOfix
- 3- Кнопка разблокировки ISOfix
- 4- Регулятор длины ISOfix
- 5a/5b- Ручка регулировки высоты упора в пол
- 6- Крепление Pro-Fix iMATRIX
- 7- Крепление Pro-Fix KOOS iSIZE
- 8- Опора спинки
- 9- Индикатор контакта ножки с полом автомобиля

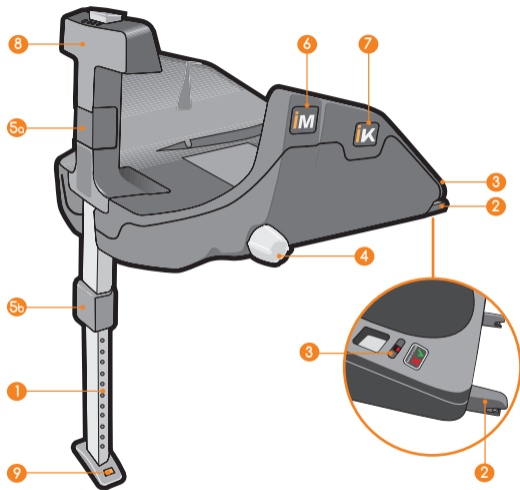

ИНСТРУКЦИИ

С. ПРЕДУПРЕЖДЕНИЯ

- Никогда не оставляйте ребенка одного.
- Никогда не оставляйте ребенка в удерживающем устройстве без внимания.
- Детское кресло не должно использоваться на сиденьях с активированными передними подушками безопасности. (Смертельная опасность!)
- Иногда дети имеют в карманах куртки или брюк какие-нибудь предметы (например, игрушки) или на одежде есть жесткие части (например, пряжки). Не позволяйте, чтобы эти предметы находились между ребенком и ремнем безопасности, так как в случае аварии это может привести к ненужным травмам. Эта опасность также относится и к взрослым!
- Естественно дети часто очень активны. По этой причине объясните им, что очень важно ехать в автомобиле правильно пристегнутыми. Поэтому понятно, что они не могут менять направляющую ремня и не должны открывать замок.
- Безопасность вашего ребенка оптимально гарантируется только тогда, когда установка и управление удерживающим устройством производится правильно.
- Не все системы безопасности одинаковы, поэтому мы советуем проверить ваше KOOS iSIZE в автомобиле, в котором вы собираетесь установить его.
- Любого рода изменения или добавления к данной системе безопасности без соответствующего разрешения от JANE могут в значительной степени сказаться на безопасности системы удержания.
- Внимательно прочтите эти инструкции перед использованием и сохраните их для будущих консультаций. Несоблюдение данных инструкций может повлиять на безопасность ребенка. При перевозке ребенка в автомобиле также должны учитываться инструкции по эксплуатации данного автомобиля.
- Это устройство безопасности не может быть использовано без его обивки, которую нельзя заменить другой, не являющейся оригинальной, так как обивка является неотъемлемой частью системы безопасности. Используйте только аксессуары, одобренные Jané.
- Никогда не используйте дополнительные матрасик, подушку или наполнитель для большего удобства ребенка, так как это повлияет на безопасность системы.
- Ремни безопасности должны быть натянуты, не перекручены и должны быть защищены от повреждений.
- Всегда помните, что ребенок в автомобиле должен быть правильно пристегнут ремнями безопасности. Ремни безопасности должны быть хорошо натянуты, не перекручены и правильно

проходить через зону таза (поясной ремень) и плечи (плечевой ремень).

- Не производите никаких изменений в удерживающей системе; создавая тем самым угрозу безопасности вашего ребенка.
- Удерживающее устройство не должно быть повреждено или захвачено движущимися частями внутри автомобиля или дверями.
- Следите за тем, чтобы обивка удерживающего устройства не подвергалась воздействию прямых солнечных лучей, чтобы избежать контакта кожи ребенка с нагретыми частями.
- Очень важно не пользоваться поддержанными деталями, так как JANE может гарантировать обеспечение полной безопасности только для приобретенных Вами неиспользованных ранее продуктах.
- Для правильного роста и развития Вашего ребенка мы советуем не пользоваться данным безопасным сидением в поездках в течение очень длительного времени. Мы рекомендуем Вам обеспечить отдых младенца в спальной части или в кроватке, в вытянутом положении.
- Небрежное выполнение или несоблюдение инструкций по правильному использованию удерживающей системы может угрожать безопасности ребенка. Проверьте правила движения страны, в которой будете ездить на своем автомобиле.
- Сообщите вашим пассажирам, как вынуть ребенка из автокресла в случае аварии.
- Закрепите багажа и другие предметы, чтобы уменьшить риск травмы в случае аварии.

- Руководство по эксплуатации всегда возите с автокреслом.
- Не допускается использование аксессуаров и запасных частей, нарушения аннулируют все гарантии и рекламации. За исключением только аксессуаров, одобренных Japé.
- Если ваше автокресло претерпело сильное напряжение в случае аварии, оно должно быть заменено на новое или отправлено на проверку производителю с описанием происшествия.
- Не устанавливайте кресло против хода движения или боком к ходу движения, это очень опасно.
- **ВНИМАНИЕ:** Ознакомьтесь с действующими правилами дорожного движения в стране, в которой вы будете ездить на автомобиле. Они могут ограничивать использование вашей детской удерживающей системы.
- Не выполняя весь объем инструкций по правильному использованию системы удержания, Вы можете подвергнуть опасности жизнь Вашего младенца.
- Совместимо исключительно с автотранспортными средствами, оснащенными 3-точечными ремнями безопасности, соответствующими Стандарту UN/ECE № 16 или равноценным стандартам.
- Для подержанных автомобильных сидений в сочетании с шасси это автокресло не заменяет кроватку или кровать. Если ребенку нужно спать, его следует поместить в подходящую люльку, детскую кроватку или кровать.

D. ОБЩАЯ ИНСТРУКЦИЯ

Для обеспечения защиты Вашего младенца, а также его комфорта и закрепления в автомобиле, необходимо выполнить все, указанное в данных инструкциях:

Действительно только для автомобилей, оборудованных системой крепления ISOFIX, утвержденных в соответствии с Регламентом ECE -14 или другими эквивалентными стандартами.

Ваше безопасное автокресло KOOS iSIZE может быть установлено как на переднем сидении, в случае отсутствия фронтальной воздушной подушки, так и на заднем сидении Вашего автомобиля. В любом случае, мы советуем установить его на задних сидениях. В случае его установки на переднем сидении автомобиля, ВОЗДУШНАЯ ПОДУШКА должна быть отключена или ее НЕ должно быть.

ВНИМАНИЕ: Ознакомьтесь с действующими правилами дорожного движения в стране, в которой вы будете ездить на автомобиле. Они могут ограничивать использование вашей детской удерживающей системы.

Так как все системы безопасности являются различными, мы советуем Вам проверить надежность KOOS iSIZE в Вашем автомобиле.

Очень важно не пользоваться поддержанными деталями, так как JANE может гарантировать обеспечение полной безопасности только для приобретенных Вами неиспользованных ранее продуктах.

JANE рекомендует заменить Ваше безопасное автокресло KOOS iSIZE на новое в том случае, если оно претерпело сильнейшие напряжения во время аварии.

Проверьте, чтобы все ремни безопасности находились в правильном положении и были правильно отрегулированы в вашем KOOS iSIZE. Следите, чтобы ни один ремень не был скручен. Вы должны объяснить ребенку, что ни в коем случае нельзя играть ремнями или его застегивать.

E. ЗНАКОМСТВО С АВТОКРЕСЛОМ

Ваше безопасное автокресло KOOS iSIZE было создано на основе последних достижений в области безопасности, и проверено в самых сложных условиях. Его основные характеристики и советы:

Как установить автокресло в автомобиле:

Предназначено для легкой установки на базу с системой ISOFIX (Смотрите раздел «УСТАНОВКА АВТОКРЕСЛА В АВТОМОБИЛЕ» данной инструкции) G. УСТАНОВКА KOOS iSIZE С РЕМНЕМ БЕЗОПАСНОСТИ АВТОМОБИЛЯ.

Удобство и безопасность для Вашего младенца:

Трехточечный встроенный ремень.

Каркас проветривается для улучшения транспирации.

Все элементы, находящиеся в контакте с младенцем, выполнены из материалов, абсорбирующих удары.

Подголовник, защищающий голову, регулируется по высоте в 5 положениях.

Вкладыш для сиденья, для новорожденных и ростом до 60 см.

Удобство для родителей:

Крепления Pro-Fix совместимы с любой коляской Jané (перед установкой всегда смотрите инструкции для каждого шасси, чтобы подтвердить совместимость).

Ручка для переноски: 3 положения:

Положение **1:** Отдых. В этом положении ручка соединена с корпусом. Эта позиция свободная, не заблокирована.

Положение **2**: Транспорт. Для облегчения переноски.

Положение **3**: АВТО. Положение, предотвращающее опрокидывание, когда ребенок едет в машине.

Чтобы изменить положение, нажмите обе кнопки **2.d** и переместите ручку до нужного положения. Чтобы переместить ручку из исходного положения, не надо нажимать кнопки, перемещайте ее только рукой.

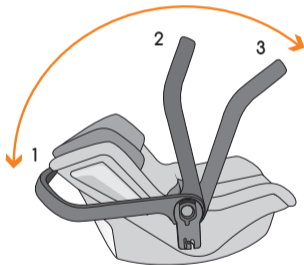

Регулировка высоты ремней простым нажатием кнопки. Помогает избежать неудобства монтажа и демонтажа лент, когда вам нужно изменить высоту ремней безопасности.

Обивка снимается и стирается.

Ф. УСТАНОВКА KOOS iSIZE C iPLATFORM В АВТОМОБИЛЕ

УСТАНОВКА iPLATFORM В ВАШЕМ АВТОМОБИЛЕ

Не все системы одинаковы, поэтому мы советуем вам проверить iPlatform в автомобиле, в котором она будет установлена. Чтобы установить платформу, прочитайте инструкцию по эксплуатации вашего автомобиля, в которой будет указано, что сиденья совместимы с платформой. IPlatform совместима с категорией ISOfix класса D.

Ножка, препятствующая вращению (1) очень важна для безопасности. Отрегулируйте ее так, чтобы она упиралась в пол автомобиля. Если опорной поверхностью ножки не является само шасси автомобиля (например, отсек для вещей), не устанавливайте платформу на этом месте.

Для этого вы должны выполнить следующие действия:

- Поместите базу на сиденье, раскрыв ножку, препятствующую вращению (1) и фиксирующую стойку (9). Удлиняйте ногу-упор с помощью верхней кнопки регулировки (5a) пока индикатор окошка Ok и кнопка не поменяют свой цвет на зеленый. **1.a**

Снимите крепления ISOfix (2), поворачивая ручку (4) на боковине платформы. **1.b**

Направьте оба крепления (2) к креплениям ISOfix вашего автомобиля и нажимайте, пока обе стороны не будут заблокированы. Два зеленых

сигнала на кнопках разблокирования (3) будут означать, что они закреплены правильно. Если один или оба индикатора будут красного цвета, попробуйте еще раз. **1.c**

Отрегулируйте высоту упора (1) так, чтобы он упирался в пол автомобиля, индикатор на основании упора (10) и индикатор на кнопке регулировки упора (5b) изменяться на зеленый. **1.d**



ПРЕДУПРЕЖДЕНИЕ: Также вы найдете инструкции на платформе.

УСТАНОВКА KOOS iSIZE НА iPLATFORM

Установите переноску так, чтобы она зафиксировалась на креплениях Pro-Fix, предназначенных для KOOS iSIZE (8). **2.a**

Убедитесь, что зафиксированы обе стороны. Переноска KOOS iSIZE будет закреплена правильно, когда вы слышите щелчок и увидите зеленую полосу на рычаге Pro-Fix (расположена на шарнире ручки). **2.b**

Установите ручку KOOS iSIZE в положение AUTO. Убедитесь, что она заблокирована, и значок автомобиля виден полностью. **2.c** Для этого нажмите одновременно кнопки разблокирования, находящиеся по обе стороны ручки и перемещайте ее вперед. **2.d**

Поворачивайте ручку (5) так, чтобы удерживающая система плотно приле-

гала к спинке автомобильного сиденья. **2.e**



ВНИМАНИЕ: Ваша iPlatform может быть использована с двумя моделями переноски. Убедитесь, что вставляете Pro-Fix вашего автокресла KOOS iSIZE в положении, указанном для этой модели. Указания вы найдете на платформе. После установки внешняя поверхность спинки кресла должна быть в контакте с фиксирующей стойкой (9). **2.f**

СНЯТЬ KOOS iSIZE С iPLATFORM

Установите ручку KOOS iSIZE в положение Транспорт.

Потяните рычаги разблокирования по обеим сторонам ручки, чтобы освободить Pro-Fix и поднимите переноску. **2.g**

Чтобы снять платформу:

Разблокируйте крепления ISOfix, нажимая кнопки (4), сигнал кнопок будет красным. **2.h**

Ослабьте платформу поворотом ручки на боковой стороне платформы (5). **2.i**

Можно спрятать крепления ISOfix внутри платформы, вращая боковую ручку платформы (5). **2.i**

Г. УСТАНОВКА KOOS iSIZE С РЕМНЕМ БЕЗОПАСНОСТИ АВТОМОБИЛЯ

Безопасное автокресло KOOS iSIZE следует установить только в НАПРАВЛЕНИИ, ПРОТИВОПОЛОЖНЫМ ХОДУ ДВИЖЕНИЯ. Выберите сиденье для его установки, ознакомившись с Разделом "Как выбрать место для установки автокресла".

Для установки автокресла выполните следующее:

- 3.a Установить кресло на сиденье автомобиля.
- 3.b Протяните автомобильный ремень безопасности поверх ножек ребенка и застегните пряжку ремня.
- 3.c Вставьте поясную часть автомобильного ремня в пазы (1) на боковинах каркаса.
- 3.d Плечевая часть автомобильного ремня безопасности должна проходить сзади спинки.
- 3.e Переместите ручку (6) до положения AUTO (АВТОМОБИЛЬ), самого переднего положения. Символ автомобиля на ручке должен быть виден.
- 3.f Натяните автомобильный ремень безопасности и закройте блокирующий зажим. (2). Убедитесь, что кресло надежно зафиксировано, потянув за него.

 **ВНИМАНИЕ:** Правильные направляющие ремня безопасности для автокресла, установленного против хода движения, обозначены на каркасе синим цветом. НЕ пользоваться другими направляющими, не описанными в данной инструкции, и не обозначенными на переноске синим цветом.

Если автокресло устанавливается на базу ISOfix (вариант), выполняйте инструкцию, которую Вы найдете в отсеке на базе.

Н. ЗАФИКСИРОВАТЬ РЕБЕНКА В АВТОКРЕСЛЕ

Ослабьте систему ремней, одновременно нажимая центральную кнопку регулировки и осторожно потянув пряжку. 4.a

Откройте пряжку ремня 4.b и закрепите плечевые ремни между подголовником и плечевой зоной. 4.c

Для детей новорожденных и ростом до 60 см можно использовать вкладыш для сиденья 4.d. Чтобы установить вкладыш для сиденья, сначала откройте замок встроенного ремня и проведите пряжку через паз вкладыша. 4.d

Поместите вкладыш так, чтобы спинка была плоской, а подушка лежала на дне. 4.d Поместите ребенка на плоскую поверхность подушки. Изогнутая сторона подушки должна соприкоснуться с нижней частью сиденья. Чтобы убрать вкладыш выполняйте действия в обратном порядке.

Подушка-вкладыш для сиденья 4.e. Подушка-вкладыш для сиденья находится в сумке в задней части вкладыша и должна выниматься с роста ребенка до 60 см.

Поместите ребенка в KOOS iSIZE. Проденьте и соедините ремни над плечами и перед телом ребенка и застегните ремень. 4.f

Плечевые ремни автокресла KOOS iSIZE для максимальной защиты должны быть установлены точно над плечами ребенка. Проверьте эту высоту с правильно посаженным ребенком в кресле. 4.g

Ваше автокресло KOOS iSIZE имеет быструю систему регулировки

высоты плечевых ремней путем регулировки положения подголовника. Потяните кнопку подголовника и переместите ее вдоль спинки до нужного положения. Проверьте эту высоту с правильно посаженным ребенком в кресле. **4.h**

Натяните систему ремней безопасности, потянув за центральный ремень, чтобы ремни плотно прилегали к телу ребенка. **4.i**

! **ВНИМАНИЕ:** Проверяйте и регулируйте высоту и длину плечевых ремней по мере роста вашего ребенка

I. УСТАНОВКА KOOS iSIZE НА ВАШЕЙ КОЛЯСКЕ JANÉ

Ваше KOOS iSIZE может быть установлено на любой коляске JANÉ, оснащенной креплениями Pro-Fix (перед установкой всегда проверяйте инструкцию коляски).

Чтобы зафиксировать автокресло на шасси, вставьте крепления Pro-Fix в выемки на шасси и нажмите. **5.a** Ваше KOOS iSIZE будет установлено правильно, когда вы слышите щелчок и увидите зеленую полоску на рычаге Pro-Fix (находится на шарнире ручки). **5.b**

Чтобы снять KOOS iSIZE с шасси, потяните вверх одновременно рычаги, расположенные по обе стороны от шарнира шасси и потяните вверх. **5.c**



! **ВНИМАНИЕ:** KOOS iSIZE должно быть установлено на шасси коляски так, чтобы ребенок всегда смотрел на маму.

J. КАПЮШОН

Капюшон вашей KOOS iSIZE съемный. Просто снимите резинки по бокам обивки и потяните за концы каркасапока не снимите капюшон. Чтобы снова установить капюшон, выполните эти действия в обратном порядке.

! **ВНИМАНИЕ!** Каркас капюшона имеет только одно возможное положение сборки. Убедитесь, что метки серого цвета на дуге и ручке выровнены как на изображении. **6**

К. РЕКОМЕНДАЦИИ

Храните эти инструкции для использования в будущем. Всегда возите их в кармане, расположенном внутри задней крышки.

Убедитесь, что внутри автомобиля багаж и любые другие предметы, которые могут привести к получению травмы в случае аварии, надежно закреплены или спрятаны.

Автокресло KOOS iSIZE должно быть надежно закреплено в автомобиле с помощью базы iPLATFORM или автомобильными ремнями безопасности, даже когда оно не используется, так как в случае аварии оно может нанести повреждения пассажирам автомобиля.

Запрещается использовать устройство безопасности без обивки, а также заменять его другим, отличным от фабричного, так как от него зависят все характеристики безопасности и надежности системы. Убедитесь в том, что автокресло установлено правильно. Убедитесь в том, что ремень не зацеплен между откидными сиденьями или дверьми.

Л. УХОД

Не подвергайте обивку воздействию солнечных лучей на протяжении длительных периодов времени, и если Вы не пользуетесь автокреслом, накройте его или храните его в багажнике.

Промойте теплой водой с мылом пластмассовые части автокресла, после этого тщательно их высушите. Обивку можно снять для стирки. Выполняйте следующие инструкции:

Откройте пряжку ремня безопасности. Уберите подушку-вкладыш для сиденья и пропустите пряжку через проушину обивки. Снимите подушку с вкладыша для сиденья, открыв сумку, находящуюся сзади. Снимайте обивку с автокресла KOOS iSIZE аккуратно.

Стирать вручную при температуре, не превышающей 30°C.

Для того, чтобы надеть обивку, выполните те же действия, но в обратном порядке.

М. ИНФОРМАЦИЯ О ГАРАНТИИ

Это изделие имеет гарантию, предусмотренную Королевским законодательным указом 1/2007 от 16 ноября. Сохраните товарный чек, необходимый для предъявления в магазине, где Вы приобрели изделие, для подтверждения юридической силы в случае любой рекламации.

Данная гарантия не распространяется на дефекты и поломки, которые являются результатом неправильной эксплуатации или нарушения норм безопасности и ухода, описанных в инструкции и на этикетке по правилам стирки, как и на элементы естественного износа, появившиеся при нормальном ежедневном пользовании.

Ни в коем случае не срывайте этикетку с номером шасси Вашей модели, она содержит важную информацию.

ВНИМАНИЕ: Для максимальной надежности и заботы о Вашем новом изделии фирмы JANÉ, очень важно чтобы Вы заполнили регистрационный талон, который Вы найдете на странице www.janeworld.com. Регистрация позволит Вам получать информацию, в случае необходимости, об изменениях и об уходе за вашим изделием. Также всегда, когда Вы пожелаете, мы можем информировать Вас о новых моделях и новостях, которые, мы полагаем, будут интересными для Вас.



ВНИМАНИЕ: Если ваше автокресло побывало в аварии, оно должно быть заменено на новое или отправлено с отчетом об аварии производителю для проверки. Если ваше автокресло необходимо заменить, Jané поменяет его на новое при выполнении условий, которые вы найдете на странице www.jane.es/es/luckypeople или по адресу следующего QR.





Nowy fotelik KOOS iSIZE firmy Jané został zaprojektowany z myślą o zapewnieniu bezpieczeństwa dziecku w samochodzie. Fotelik jest przeznaczony dla dzieci o wadze do 13 kg i wzroście od 40 do 83 cm.

Jest to udoskonalony system przytrzymujący dla dziecka „i-SIZE”, który został zatwierdzony zgodnie z rozporządzeniem ECE 129/00 do stosowania w samochodach „kompatybilnych z i-SIZE” określonych w instrukcji obsługi producenta samochodu do użytkowania z platformą.

Udoskonalony system przytrzymujący dla dziecka jest kompatybilny z systemem ISOFix klasy D (patrz lista kompatybilności w serwisie internetowym: www.janeworld.com).

Fotelik KOOS iSIZE jest również zatwierdzony do użytkowania bez platformy, korzystając jedynie z pasów bezpieczeństwa samochodu.

Z fotelika KOOS iSIZE można także skorzystać w połączeniu z dowolnym stozem wózka firmy Jané wyposażonym w system Pro-fix, pod warunkiem, że taka informacja znajduje się w instrukcji stozu.

W przypadku wątpliwości należy skonsultować się z dystrybutorem udoskonalonego systemu przytrzymującego dla dziecka lub odwiedzić serwis internetowy www.janeworld.com.

Bardzo ważne jest by przed pierwszym użyciem fotelika KOOS iSIZE dokładnie przeczytać niniejszą instrukcję. Należy również zapewnić, by wszystkie osoby, które będą używały fotelika w przyszłości posiadały informacje na temat jego prawidłowego montażu i użytkowania. Potwierdzono, że znaczny procent użytkowników fotelików bezpieczeństwa nie montuje ich w prawidłowy sposób.

Zrozumienie treści instrukcji i prawidłowe zastosowanie zawartych w niej wytycznych jest równie ważne dla bezpieczeństwa co sam fotelik.

Instrukcję należy przechowywać w kieszonce znajdującej się w tylnej części fotelika i ponownie ją przeczytać w razie wątpliwości. Instrukcję można również znaleźć w naszym serwisie internetowym: na foteliku umieszczono jej kod QR.

SPIS TRESCI

A.	LISTA CZĘŚCI FOTELIKA KOOS iSIZE	138
B.	LISTA CZĘŚCI PODSTAWY iPLATFORM	139
C.	UWAGI	141
D.	OGÓLNE INSTRUKCJE	143
E.	INFORMACJE NA TEMAT FOTELIKA BEZPIECZEŃSTWA	143
F.	MONTAŻ FOTELIKA KOOS iSIZE Z PODSTAWĄ iPLATFORM W SAMOCHODZIE	144
G.	MONTAŻ FOTELIKA KOOS iSIZE Z PASEM BEZPIECZEŃSTWA SAMOCHODU	146
H.	ZAPINANIE DZIECKA W FOTELIKU BEZPIECZEŃSTWA	146
I.	MONTAŻ FOTELIKA KOOS iSIZE NA STELAŻU WÓZKA JANÉ	147
J.	DASZEK	147
K.	ZALECENIA	148
L.	UTRZYMANIE	148
M.	INFORMACJE DOTYCZĄCE GWARANCJI	149

A. LISTA CZĘŚCI FOTELIKA KOOS iSIZE

- 1- Uchwyt do przenoszenia
- 2- Przycisk zwalniający pozycję uchwytu
- 3- Przycisk zwalniający zaczepy PRO-FIX
- 4- 3-punktowe szelki
- 5- Pasek napinający szelki
- 6- Przycisk zwalniający napinacz szelek
- 7- Instrukcja
- 8- Zaczepy Pro-fix pasujące do wózków firmy Jané
- 9- Przycisk do regulacji wysokości zagłówka / wysokości paska barkowego
- 10- Zagłówek
- 11- Łuk do daszka
- 12 - Prowadnik pasa
- 13 - Zaczep blokujący pas
- 14- Wkładka redukcyjna

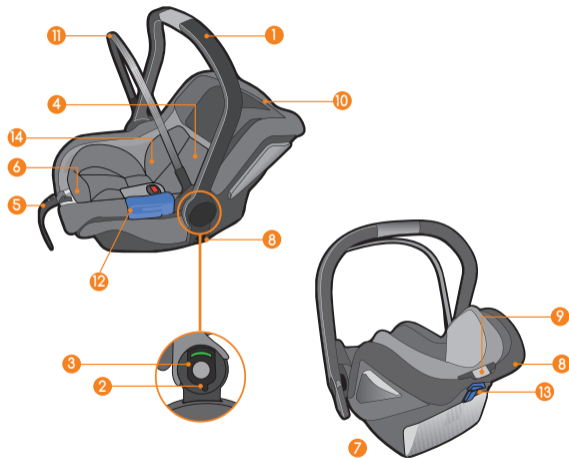

B. LISTA CZĘŚCI PODSTAWY iPLATFORM

- 1- Nóżka przeciwbrotowa
- 2- Zaczepy ISOfix
- 3- Przycisk zwalnający zaczepy ISOfix
- 4- Pokrętko do regulacji długości zaczepów ISOfix
- 5a/5b- Przyciski regulacji wysokości nóżki
- 6- Zaczep Pro-Fix iMATRIX
- 7- Zaczep Pro-Fix KOOS iSIZE
- 8- Podpórka pleców
- 9- Wskaźnik kontaktu nóżki z podłogą samochodu

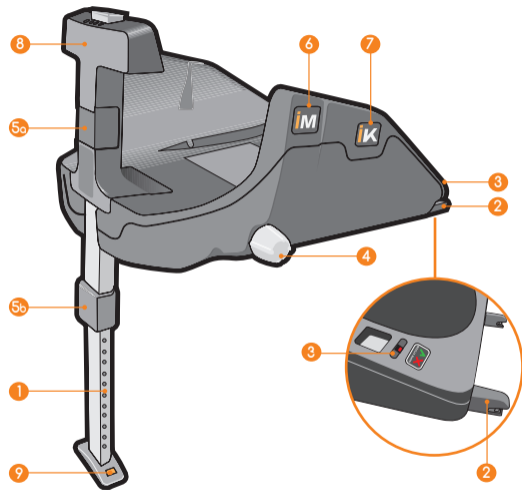

INSTRUKCJE

C. UWAGI

- Nigdy nie należy pozostawiać dziecka bez opieki.
- Nigdy nie należy pozostawiać dziecka bez opieki w urządzeniu przytrzymującym.
- Fotelik dla dzieci nie może być mocowany na przednich fotelach samochodowych z włączoną poduszką powietrzną. (Grozi to śmiercią dziecka!)
- Czasami dzieci noszą w kieszeniach kurtki lub spodni jakieś przedmioty (np. zabawki) lub ich odzież zawiera twarde elementy (np. sprzączki). Należy zapobiegać sytuacji, w której ww. przedmioty znajdują się między dzieckiem a pasem bezpieczeństwa, ponieważ w razie wypadku mogą one spowodować dodatkowe obrażenia u dziecka. Ww. niebezpieczeństwo dotyczy również osób dorosłych!
- Jest rzeczą naturalną, że maluchy są czasami bardzo aktywne. Z tego względu należy objaśnić im, jak ważne jest bezpieczne podróżowanie w samochodzie. Należy im wyjaśnić, że nie mogą ruszać uchwytu na pasy ani odpinać zapięcia.
- Bezpieczeństwo dziecka jest zagwarantowane w zupełności pod warunkiem właściwego montażu i prawidłowej obsługi urządzenia przytrzymującego.
- Nie wszystkie systemy bezpieczeństwa są takie same, dlatego też zalecamy wypróbowanie fotelika KOOS iSIZE w tym pojeździe, w

którym zostanie on zainstalowany.

- Wszelkie modyfikacje lub przeróbki urządzenia dokonane bez uprzedniej zgody firmy JANE, S.A. mogą negatywnie wpływać na bezpieczeństwo systemu przypięcia dziecka.
- Uważnie przeczytać niniejszą instrukcję obsługi przed użyciem wózka i zachować ją na przyszłość. W przypadku nieprzestrzegania tej instrukcji obsługi bezpieczeństwo dziecka może być zagrożone. W czasie przewożenia dziecka pojazdem należy także mieć na uwadze treść instrukcji obsługi samego samochodu.
- To urządzenie bezpieczeństwa nie może być stosowane bez swojego pokrowca, a ten nie może zostać zastąpiony nieoryginalnym pokrowcem, ponieważ stanowi on integralną część właściwości ochronnych urządzenia. Należy używać wyłącznie akcesoria zatwierdzone przez firmę Jané.
- Nigdy nie należy umieszczać żadnego typu poduszki, materacyka lub innego przedmiotu w celu zwiększenia wygody dziecka, gdyż wpływa to na zmianę charakterystyki bezpieczeństwa systemu.
- Paski fotelika muszą być dopasowane, nie mogą być poskręcane i muszą być chronione przed uszkodzeniem.
- Zawsze należy pamiętać o przewożeniu dziecka prawidłowo przypiętego szelkami bezpieczeństwa. Muszą one być dobrze napięte, nie mogą być poskręcane i zostać odpowiednio przełożone przez część biodrową (pasek biodrowy) i barki (pasek barkowy).

- Nie należy dokonywać żadnych zmian w systemie mocowania (szelkach) - może to stanowić zagrożenie dla bezpieczeństwa dziecka.
- System mocowania nie może zostać uszkodzony ani zablokowany przez ruchome części samochodu lub drzwi.
- Należy chronić części systemu mocowania nieosłonięte pokrowcem przed bezpośrednim działaniem promieni słonecznych, by zapobiec kontaktowi skóry dziecka z mocno nagrzanymi częściami.
- Niezwykle istotną sprawą jest niekorzystanie z fotelików kupionych z drugiej ręki. Należy przy tym pamiętać, że firma JANE, S.A. gwarantuje pełne bezpieczeństwo tylko i wyłącznie w odniesieniu do produktów stosowanych przez pierwotnego nabywcę.
- W przypadku dłuższych podróży przewożenie dziecka w pozycji siedzącej nie jest wskazane ze względu na troskę o jego prawidłowy rozwój. Zalecane są częste postoje, w czasie których należy umieścić dziecko w pozycji leżącej w gondoli lub łóżeczku.
- Nieprawidłowe lub niedostateczne przestrzeganie zaleceń podanych w instrukcji obsługi w zakresie właściwego korzystania z urządzenia przytrzymującego może być niebezpieczne dla dziecka. Dodatkowo należy zapoznać się z treścią ustawy o ruchu drogowym obowiązującą w kraju, w którym użytkownik będzie prowadził samochód.
- Należy także poinformować osobę towarzyszącą kierowcy na temat tego, w jaki sposób należy wyjąć dziecko z fotelika i pojazdu w razie wypadku.
- Zabezpieczyć bagaże i przedmioty tak, by zminimalizować ryzyko obrażeń w razie wypadku.
- Instrukcja obsługi zawsze powinna być przechowywana w foteliku.
- Używanie niedozwolonych akcesoriów lub części zamiennych jest zabronione, a wszelkie naruszenie zapisów umowy będzie równoznaczne z unieważnieniem gwarancji oraz wykluczeniem roszczeń w zakresie odpowiedzialności. Z treści powyższego zapisu wyłączono jedynie akcesoria zatwierdzone przez firmę Jané.
- Fotelik powinien zostać zastąpiony nowym, jeśli został poddany gwałtownym naprężeniom po wypadku, lub wystany do producenta z raportem powypadkowym dla kontroli i inspekcji.
- Nie należy mocować fotelika na siedzeniach montowanych w poprzek kierunku jazdy lub mocować go tyłem do kierunku jazdy – jest to bardzo niebezpieczne.
- UWAGA: Zapoznaj się z przepisami o ruchu drogowym obowiązującymi w kraju, w którym będziesz prowadzić samochód. Mogą one zawierać ograniczenia w zakresie używania danego urządzenia przytrzymującego dla dzieci.
- Fotelik KOOS iSIZE, nawet kiedy nie jest używany, powinien być zawsze odpowiednio przymocowany za pomocą pasów bezpieczeństwa, bowiem w razie zaistnienia wypadku może stanowić zagrożenie dla pasażerów.
- Kompatybilny wyłącznie, jeśli pojazd jest wyposażony w trypunktowe pasy homologowane zgodnie z Regulaminem nr 16 EKG ONZ lub równoważnymi przepisami.
- W przypadku instalacji w pojeździe wraz ze szkieletem nosidełko nie zastępuje łóżeczka czy łóżka. Jeżeli dziecko chce spać, należy ułożyć je w odpowiedniej gondoli, łóżeczku lub łóżku.

D. OGÓLNE INSTRUKCJE

Aby zagwarantować bezpieczeństwo, a także zapewnić komfort jazdy i odpowiednie przypięcie dziecka, należy przestrzegać następujących zaleceń:

Nadaje się tylko do pojazdów samochodowych wyposażonych w system punktów zamocowania ISOFIX, z homologacją wg Regulaminu ECE-14 lub innych równoznacznych przepisów.

Fotelik samochodowy KOOS iSIZE może być mocowany zarówno na przednim siedzeniu bez poduszki powietrznej, jak i na tylnym. To drugie rozwiązanie powinno być zawsze preferowane. Używanie fotelika na przednim siedzeniu jest dopuszczalne wyłącznie pod warunkiem, że NIE posiada ono PODUSZKI POWIETRZNEJ lub istnieje możliwość jej wyłączenia.

UWAGA: Zapoznaj się z przepisami o ruchu drogowym obowiązującymi w kraju, w którym będziesz prowadzić samochód. Mogą one zawierać ograniczenia w zakresie używania danego urządzenia przytrzymującego dla dzieci.

Ponieważ nie wszystkie systemy bezpieczeństwa są identyczne, wskazanym jest upewnienie się, czy pojazd w którym zamierzamy zainstalować fotelik KOOS iSIZE nadaje się do tego celu.

Niezwykle istotną sprawą jest niekorzystanie z fotelików kupionych z drugiej ręki. Należy przy tym pamiętać, że firma JANÉ, S.A. gwarantuje pełne bezpieczeństwo tylko i wyłącznie w odniesieniu do produktów stosowanych przez pierwotnego nabywcę.

Jeżeli fotelik KOOS iSIZE został poddany gwałtownym naprężeniom np. w czasie wypadku, firma JANÉ, S.A. zaleca zastąpienie go nowym.

Należy sprawdzić, czy wszystkie paski w foteliku KOOS iSIZE znajdują się we właściwej pozycji oraz czy są odpowiednio wyregulowane. Należy upewnić się, czy żaden z pasów nie jest poskręcany. Powinni Państwo wytłumaczyć dziecku, że w żadnym wypadku nie może ruszać pasów bezpieczeństwa lub ich zapiąć.

E. INFORMACJE NA TEMAT FOTELIKA BEZPIECZEŃSTWA

Państwa fotelik samochodowy KOOS iSIZE został zaprojektowany z uwzględnieniem najnowszych osiągnięć w dziedzinie bezpieczeństwa oraz przetestowany w możliwie najtrudniejszych warunkach użytkowania. Fotelik charakteryzuje się następującymi cechami:

Mocowanie fotelika w samochodzie:

Fotelik przygotowano do łatwego montażu na podstawie z systemem ISOFIX, jak również bez postawy korzystając z pasów bezpieczeństwa samochodu (patrz rozdział MONTAŻ FOTELIKA W SAMOCHODZIE) G. MONTAŻ FOTELIKA KOOS iSIZE Z PASEM BEZPIECZEŃSTWA SAMOCHODU.

Komfort i bezpieczeństwo dziecka:

Zintegrowane 3-punktowe szelki bezpieczeństwa.

Korpus fotelika wyposażony został w otwory wentylacyjne, które gwarantują przepływ powietrza.

Materiał pochłaniający siłę uderzenia zastosowano na całej powierzchni, z którą dziecko ma bezpośredni kontakt.

Zagłówek, który chroni głowę z możliwością regulacji w 5 pozycjach.

Wkładka redukcyjna do fotelika przeznaczona dla noworodków o wzroście do 60 cm.

Wygodne rozwiązanie dla rodziców:

Zaczepy Profix pasują do każdego wózka marki Jané (zawsze należy zapoznać się z treścią instrukcji obsługi danego wózka, aby sprawdzić, czy fotelik pasuje do danego stelaża przed zamontowaniem)

3-pozycyjny uchwyt do przenoszenia:

Pozycja 1: Spoczynek. W tej pozycji uchwyt spoczywa na obudowie. W tej pozycji uchwyt jest swobodny - nie jest zablokowany.

Pozycja 2: PRZENOSZENIE. Aby ułatwić przenoszenie.

Pozycja 3: AUTO. Pozycja zapobiegająca przewróceniu się gondoli w czasie podróży samochodem.

Aby zmienić pozycję, nacisnąć obydwa przyciski ②.d i obrócić uchwyt do ustawienia w pożądanej pozycji. Aby zmienić pozycję uchwytu ustawionego w pozycji spoczynku nie trzeba naciskać przycisków, wystarczy przesunąć uchwyt ręką.

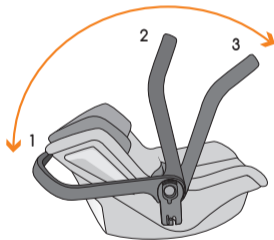

Regulacja wysokości pasów jednym przyciskiem. Powyższe zapobiega niedogodnościom związanym z wypinaniem i przekładaniem pasków przy zmianie ich wysokości.

Zdejmowana tapicerka z możliwością prania.

F. MONTAŻ FOTELIKA KOOS iSIZE Z PODSTAWĄ iPLATFORM W SAMOCHODZIE

MONTAŻ PODSTAWY iPLATFORM W SAMOCHODZIE

Montaż w samochodzie użytkownika.

Nie wszystkie urządzenia są identyczne, dlatego zalecamy przeprowadzenie próbnego montażu platformy iPLATFORM w danym samochodzie. Aby zainstalować platformę, należy zapoznać się z treścią instrukcji obsługi samochodu, w której podano, które miejsca nadają się do montażu platformy. Platforma iPLATFORM pasuje do kategorii ISOfix klasy D.

Nóżka przeciwoobrotowa (1) jest niezwykle ważna dla zapewnienia bezpieczeństwa, należy właściwie wyregulować jej długość tak, by opierała się o podłogę pojazdu. Jeśli podłoga, na której ma opierać się nóżka, nie jest podłogą samochodu (lecz jest to np. schowek na przedmioty), nie należy instalować platformy w tym miejscu.

Należy postępować wg poniższych wskazówek:

Umieścić podstawę siedzenia z nóżką przeciwoobrotową (1) i wysuniętym wspornikiem mocującym (9). Wsunąć nóżkę za pomocą górnego przycisku do regulacji (5a) do momentu, kiedy w okienku wskaźnika pojawi się symbol ok, a przycisk zostanie podświetlony na zielono. ①.a

Wsunąć zaczepy ISOfix (2), obracając pokrętko (4) znajdujące się na boku platformy. ①.b

Włożyć obydwa zaczepy (2) do prowadnic ISOfix w pojeździe i docisnąć tak, by zostały zablokowane z obydwóch stron. Obydwa okienka na przyciskach zwalniających (3) zostaną zaznaczone na zielono, potwierdzając prawidłowe

zamocowanie zaczepów. Jeśli jedno lub obydwa okienka zostaną zaznaczone na czerwono, należy spróbować raz jeszcze. ❶.c

Wyregulować wysokość podpórki (1) tak, by opierała się o podłogę pojazdu - wskaźnik na podstawie podpórki (10) oraz wskaźniki przycisku do regulacji wysokości podpórki (5b) zostaną zaznaczone na zielono. ❶.d



UWAGA: Platforma również zawiera instrukcję obsługi.

MONTAŻ FOTELIKA KOOS iSIZE NA PODSTAWIE iPLATFORM

Umieścić nosidełko tak, by zostało zamocowane za pomocą zaczepów Pro-Fix przeznaczonych dla KOOS iSIZE (8). ❷.a

Sprawdzić, czy fotelik został zamocowany z dwóch stron - fotelik KOOS iSIZE będzie prawidłowo zamocowany, jeżeli po zamocowaniu zabrzmi charakterystyczny dźwięk click, a na przycisku Pro-Fix (znajdującym się na przegubie uchwyty) widoczny będzie zielony pasek. ❷.b

Ustawić uchwyt nosidełka KOOS iSIZE w pozycji AUTO, upewnić się, czy został zablokowany oraz czy symbol samochodu jest widoczny w całości. ❷.c W tym celu nacisnąć równocześnie przyciski zwalniające znajdujące się po bokach gondoli i przesunąć uchwyt do najdalszej pozycji. ❷.d

Obrócić pokrętkę (5) tak, by całość przylegała ściśle do oparcia siedzenia pojazdu. ❷.e



UWAGA: Platforma iPLATFORM może być używana z dwoma modelami nosidełka - należy upewnić się, że zaczepy Pro-fix w nosidełku KOOS iSIZE zostały włożone w pozycji odpowiedniej dla tego modelu. Zostało to pokazane na platformie. Po zamocowaniu zewnętrzna powierzchnia oparcia fotelika musi być w kontakcie ze wspornikiem mocującym (9) ❷.f

ZDEJMOWANIE FOTELIKA KOOS iSIZE Z PODSTAWY iPLATFORM

Ustawić uchwyt nosidełka KOOS iSIZE w pozycji do przenoszenia.

Nacisnąć przyciski zwalniające znajdujące się po obydwóch stronach uchwyty, aby zwolnić zaczepy Pro-fix i unieść nosidełko. ❷.g

Aby zdjąć platformę:

Zwolnić zaczepy ISOfix, naciskając przyciski (4) - okienko na przyciskach zostanie zaznaczone czerwonym kolorem. ❷.h

Poluzować platformę przekręcając pokrętkę znajdującą z boku platformy (5). ❷.i

Zaczepy ISOfix można schować w platformie przekręcając pokrętkę znajdującą z boku platformy (5). ❷.i

G. MONTAŻ FOTELIKA KOOS iSIZE Z PASEM BEZPIECZEŃSTWA SAMOCHODU

Fotelik KOOS iSIZE mocujemy TYŁEM DO KIERUNKU JAZDY. Przed podjęciem decyzji o jego usytuowaniu powinniśmy się zapoznać z rozdziałem "Wybór pozycji mocowania bezpiecznego fotelika samochodowego".

Instalację należy wykonać postępując ściśle według poniższych punktów:

- 3.a Umieścić fotelik na siedzeniu samochodu.
- 3.b Przeprowadzić klamrę samochodowego pasa bezpieczeństwa nad nogami dziecka, po czym zapiąć pas.
- 3.c Przeciągnąć biodrową część samochodowego pasa bezpieczeństwa przez prowadnice (1) umieszczone po bokach korpusu.
- 3.d Poprzeczny odcinek samochodowego pasa bezpieczeństwa należy przeprowadzić z tyłu fotelika.
- 3.e Uchwyt (6) należy ustawić w pozycji AUTO (w możliwie najbardziej wysuniętej pozycji). Symbol samochodu znajdujący się na bocznych częściach uchwytu powinien być widoczny.
- 3.f Napiąć samochodowy pas bezpieczeństwa i zamknąć blokadę (2). Należy pociągnąć za pas, aby sprawdzić, czy został on prawidłowo zamocowany.



UWAGA: Miejsca, przez które należy przeprowadzić pas bezpieczeństwa instalując fotelik tyłem do kierunku jazdy, zostały zaznaczone na bazie fotelika na niebiesko. NIE należy przeprowadzać pasa bezpieczeństwa przez prowadnice nie opisane w instrukcji obsługi ani przez miejsca nie oznaczone na niebiesko.

Instalując fotelik z wykorzystaniem bazy ISOfix (opcjonalnie), należy postępować zgodnie ze wskazówkami znajdującymi się na bazie.

H. ZAPINANIE DZIECKA W FOTELIKU BEZPIECZEŃSTWA

Poluzować szelki, naciskając równocześnie środkowy przycisk do regulacji i pociągając ostrożnie za zapięcie pasa. 4.a

Odpiąć zapięcie pasa 4.b i przytrzymać paski barkowe między zagłówkiem a strefą barkową. 4.c

Wkładki redukcyjnej można używać w przypadku niemowląt od urodzenia do wzrostu 60 cm 4.d. W celu umieszczenia wkładki redukcyjnej w foteliku należy w pierwszej kolejności otworzyć zapięcie pasów i przełożyć klamrę przez otwór we wkładce redukcyjnej. 4.d

Włożyć wkładkę redukcyjną do fotelika tak, aby część na kręgosłup nie była pofałdowana, a wkładka znajdowała się w głębi fotelika. 4.d Dziecko należy ułożyć na wyprostowanej wkładce. Zaokrąglona część wkładki powinna stykać się z zagłębioną częścią fotelika. Aby wyjąć wkładkę redukcyjną należy wykonać powyższe czynności w odwrotnej kolejności.

Wkładka redukcyjna fotelika 4.e. Wkładka redukcyjna fotelika znajduje się w pojemniku w tylnej części i należy ją stosować w przypadku dzieci o wzroście do 60 cm.

Umieścić dziecko w foteliku KOOS iSIZE. Przełożyć pasy przez ramiona i przednią część ciała dziecka oraz zamknąć je. 4.f

Pasy ramienne fotelika KOOS iSIZE należy wyregulować na wysokości bezpośrednio powyżej ramion dziecka, aby zapewniały maksymalną ochronę. Należy sprawdzić, czy znajdują się na prawidłowej wysokości po prawidłowym usadzeniu dziecka w foteliku. 4.g

Fotelik KOOS iSIZE jest wyposażony w system szybkiej regulacji wysokości pasów ramiennych za pośrednictwem regulacji położenia zagłówka. Należy pociągnąć za uchwyt zagłówka i przesunąć wzdłuż oparcia do momentu osiągnięcia pożądanego położenia. Należy sprawdzić, czy znajdują się na prawidłowej wysokości po prawidłowym usadzeniu dziecka w foteliku. **4.h**

Wyregulować system pasów pociągając za pasek centralny tak, aby pasy ściśle przylegały do ciała dziecka. **4.i**

UWAGA: Należy sprawdzić i wyregulować wysokość i długość pasków barkowych odpowiednio do wzrostu dziecka w miarę, jak będzie rostał.

I. MONTAŻ FOTELIKA KOOS iSIZE NA STELAŻU WÓZKA JANÉ

Fotelik KOOS iSIZE może być mocowany na każdym wózku firmy JANÉ wyposażonym w zaczepy Pro-fix (zawsze należy przeczytać instrukcję obsługi wózka przed montażem).

Aby zamocować fotelik bezpieczeństwa na stelażu wózka, należy włożyć zaczepy Pro-fix do otworów w stelażu i docisnąć wózek. **5.a** Fotelik KOOS iSIZE będzie całkowicie zamocowany dopiero, kiedy zabrzmie charakterystyczny dźwięk click, a w okienku zaczepu Pro-fix (znajdującym się na przegubie uchwytu) widoczny będzie zielony pasek. **5.b**

Aby zdjąć KOOS iSIZE ze stelaża wózka, należy równocześnie nacisnąć przyciski zwalniające znajdujące się po obydwóch bokach przegubu

stelaża i unieść fotelik do góry. **5.c**



UWAGA: KOOS iSIZE powinien być mocowany na stelażu tak, by dziecko zawsze siedziało przodem do matki (tyłem do kierunku jazdy).

J. DASZEK

Daszek nosidełka KOOS iSIZE jest zdejmowany. Wystarczy zdjąć elastyczne gumki z boku pokrowca i pociągnąć za końce łąku do całkowitego zdjęcia daszka. Aby ponownie go zamontować, wykonać powyższe czynności w odwrotnej kolejności.

UWAGA: Daszek nosidełka KOOS iSIZE jest zdejmowany. Wystarczy zdjąć elastyczne gumki z boku pokrowca i pociągnąć za końce łąku do całkowitego zdjęcia daszka. Należy się upewnić, że oznaczenia w szarym kolorze na łąku i uchwycie znajdują się w równiej linii tak jak na rysunku. **6**

K. ZALECENIA

Zachować tą instrukcję na przyszłość. Zawsze należy przechowywać ją w kieszonce znajdującej się w tylnej osłonie.

Należy upewnić się, że zarówno bagaż znajdujący się wewnątrz samochodu, jak i wszelkie inne obiekty mogące w razie zaistnienia wypadku spowodować ewentualne obrażenia pozostają odpowiednio przymocowane lub zabezpieczone.

Fotelik bezpieczeństwa KOOS iSIZE powinien być przymocowany prawidłowo w samochodzie na podstawie iPLATFORM, lub z użyciem pasów bezpieczeństwa samochodu, nawet wtedy, kiedy nie jest w użyciu, ponieważ w czasie wypadku może zostać wyrzucony i spowodować obrażenia u osób podróżujących samochodem.

Należy pamiętać, że używanie fotelika KOOS iSIZE w samochodach wyposażonych w przednią poduszkę powietrzną dozwolone jest wyłącznie pod warunkiem, że istnieje możliwość jej demontażu lub wyłączenia. W razie wątpliwości, użytkownik powinien skontaktować się w tej sprawie z producentem lub sprzedawcą pojazdu.

L. UTRZYMANIE

Należy chronić fotelik przed długotrwałym działaniem promieni słonecznych. W okresie jego nieużywania zaleca się przykrycie go lub przechowywanie w bagażniku.

Wszystkie plastikowe części myjemy letnią wodą z mydłem, a następnie dokładnie wycieramy każdy element do sucha. Istnieje możliwość zdjęcia i wyprania tapicerki. W tym celu należy wykonać następujące czynności:

Otworzyć klamrę pasów bezpieczeństwa. Wyjąć wkładkę redukcyjną z fotelika i przełożyć klamrę przez otwór w poszyciu. Włożyć wkładkę redukcyjną fotelika do pojemnika w tylnej części.

Ostrożnie zdjąć pokrowiec z fotelika KOOS iSIZE.

Prać w rękach w temperaturze nie przekraczającej 30°C.

Aby ponownie założyć tapicerkę należy wykonać powyżej opisane czynności w odwrotnej kolejności.

M. INFORMACJE DOTYCZĄCE GWARANCJI

Ten artykuł posiada gwarancję zgodnie z postanowieniami hiszpańskiego królewskiego dekretu ustawodawczego nr 1/2007 z 16 listopada 2007 roku. Prosimy o zachowanie dowodu zakupu, gdyż w razie jakichkolwiek reklamacji konieczne jest jego przedstawienie w miejscu zakupu produktu.

Gwarancja nie obejmuje wad lub uszkodzeń powstałych w wyniku nieodpowiedniego użytkowania artykułu lub niestosowania się do zasad bezpieczeństwa i konserwacji, opisanych w niniejszej instrukcji obsługi oraz na etykietach dotyczących prania. Gwarancja nie obejmuje również części podlegających normalnemu zużyciu, związanemu z codzienną eksploatacją.

Pod żadnym pozorem nie należy odrywać tabliczki z numerem podwozia modelu, ponieważ zawiera ona ważne informacje.

UWAGA: Aby zapewnić optymalne bezpieczeństwo i uzyskać więcej informacji dotyczących Państwa nowego produktu JANÉ, prosimy o wypełnienie formularza rejestracyjnego znajdującego się na stronie www.janeworld.com. Po rejestracji będą Państwo mogli śledzić nowości związane z Państwa produktem oraz, w razie konieczności, zapoznać się z instrukcją jego konserwacji. Ponadto, za Państwa zgodą, będziemy mogli informować Państwa o nowych modelach i innych nowościach, które mogłyby Państwa zainteresować.



UWAGA: Fotelik powinien zostać zastąpiony nowym, jeśli został poddany gwałtownym naprężeniom po wypadku, lub wysłany do producenta z raportem powypadkowym dla kontroli i inspekcji. Jeżeli Twój fotelik musi zostać zastąpiony nowym, firma Jané wymieni Ci go na nowy fotelik, o ile spełnione zostaną warunki podane na stronie www.jane.es/es/luckypeople lub warunki wyszczególnione pod adresem następującego kodu QR.





Vaš novi KOOS iSIZE podjetja Jané je varnostni sedež, narejen za zaščito vašega otroka v avtomobilu. Ta varnostni sistem je primeren za otroke, težke do 13 kg in visoke med 40 in 83 cm.

To je izboljššan sistem za zadrževanje otrok "i- SIZE " in je bil odobren v skladu z Uredbo ECE 129/00 za uporabo na sedežih vozil "compatible i- SIZE ", ki so navedeni v priročniku za uporabo proizvajalca vozila za uporabo s podstavkom.

Ta izboljššan sistem za zadrževanje otrok je prav tako združljiv s kategorijo ISOfix, razred D (glej seznam združljivosti na spletni strani www.janeworld.com).

Vaš sedež KOOS iSIZE je bil homologiran tudi za uporabo brez podstavka, le z avtomobilskimi pasovi.

Prav tako lahko uporabljate vaš KOOS iSIZE na katerem koli Janejevem ogrodju, ki ima sistem Pro-fix, v kolikor navodila za ogrodje to navajajo.

V primeru dvomov se posvetujte z distributerjem vašega izboljššanega sistema za zadrževanje otrok ali obiščite spletno stran www.janeworld.com.

Zelo pomembno je, da pred prvo uporabo sedeža KOOS iSIZE preberete priložena navodila. Prepričajte se, da vse osebe, ki bodo kdaj uporabljale ta sedež, ga znajo pravilno namestiti in uporabljati. Dokazano je, da pomemben odstotek uporabnikov, varnostnih sedežev ne zna pravilno namestiti.

Razumevanje priročnikov z navodili in pravilna uporaba sedeža, tako kot je navedeno v navodilih, sta zelo pomembna za varnost in za sam sedež.

Navodila hranite na mestu, ki se nahaja v notranjosti zunanjega pokrova vašega sedeža in jih v primeru katerega koli dvoma preberite. Prav tako jih lahko najdete na naši spletni strani: na sedežu boste našli tudi kodo QR.

KAZALO

A. SEZNAM SESTAVNIH DELOV KOOS iSIZE	152
B. SEZNAM SESTAVNIH DELOV iPLATFORM	153
C. OPOZORILA	155
D. SPLOŠNA NAVODILA	157
E. SPOZNAJTE VAŠ VARNOSTNI SEDEŽ	157
F. NAMESTITEV SEDEŽA KOOS iSIZE S PODSTAVKOM iPLATFORM V VAŠ AVTOMOBIL	158
G. NAMESTITEV KOOS iSIZE Z AVTOMOBILSKIM VARNOSTNIM PASOM	160
H. KAKO ZAŠČITITI DOJENČKA V VARNOSTNEM SEDEŽU	160
I. NAMESTITEV SEDEŽA KOOS iSIZE NA VAŠ VOZIČEK JANÉ	161
J. STREHICA	161
K. PRIPOROČILA	162
L. VZDRŽEVANJE	162
M. INFORMACIJE O GARANCIJI	163

A. SEZNAM SESTAVNIH DELOV KOOS iSIZE

- 1- Ročaj za prenašanje
- 2- Sprostivni gumb za položaj ročaja
- 3- Sprostivni gumb zaponk PRO-FIX
- 4- Integriran 3-točkovni pas
- 5- Zategovalni trak za pas
- 6- Sprostivni gumb zategovalnega pasu
- 7- Navodila
- 8- Zaponke Pro-fix, združljive s ogrudjem Jané
- 9- Gumb za reguliranje višine opore za glavo / višine ramenskega pasu
- 10- Opora za glavo
- 11- Lok stehice
- 12- Vodilo pasu
- 13- Zaponka za blokado pasu
- 14- Podporna blazina

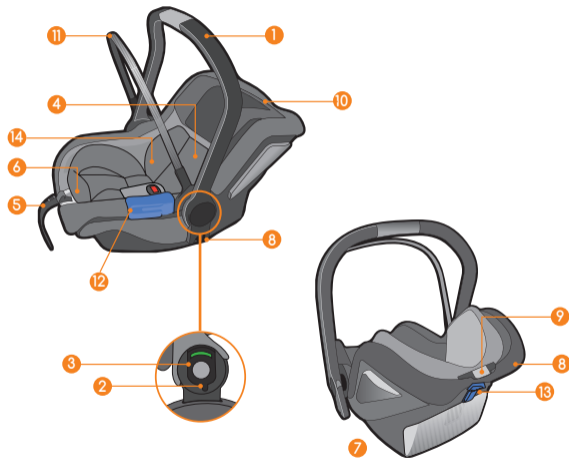

B. SEZNAM SESTAVNIH DELOV iPLATFORM

- 1- Antirotacijska noga
- 2- Zaponke ISOfix
- 3- Sprostivni gumb ISOfix
- 4- Ročaj za nastavitev dolžine ISOfix
- 5a/5b- Gumb za nastavitev višine noge
- 6- Zaponke Pro-Fix iMATRIX
- 7- Zaponke Pro-Fix KOOS iSIZE
- 8- Opora za naslonjalo
- 9- Indikator, ki označuje stik noge s tlemi vozila

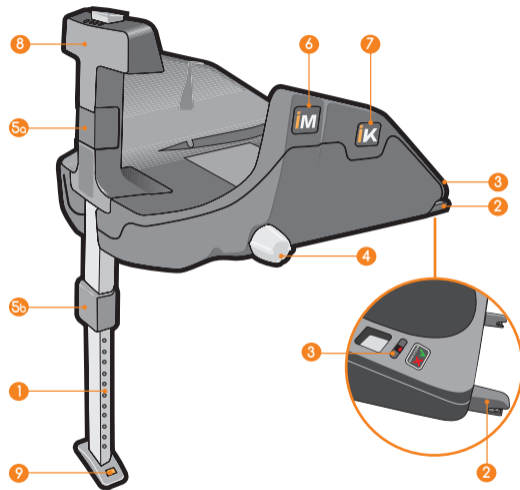

NAVODILA

C. OPOZORILA

- Nikoli ne puščajte otroka samega.
- Nikoli ne puščajte otroka v varnostni lupinici brez nadzora.
- Otroški sedež se ne sme uporabljati na sedežih, ki imajo vključene čelne zračne blazine. (Šmrtna nevarnost!)
- Včasih imajo otroci v žepih jopičev ali hlač predmete (na primer igračke) ali imajo njihova oblačila trde dele (na primer zaponke). Preprečite, da bi bil varnostni pas zategnjen čez te predmete in dele, saj bi v primeru nesreče lahko prišlo do nepotrebnih poškodb. Te nevarnosti lahko vplivajo negativno tudi na odrasle!
- Po naravi so otroci pogosto zelo aktivni. Zaradi tega jim morate razložiti, kako pomembno je, da vedno sedijo zaščiteni. Tako bodo razumeli, da ne smejo spreminjati položaja pasov in da ne smejo odpirati zaponk.
- Varnost vašega otroka je optimalno zagotovljena le takrat, ko se varnostni pritrditveni sistem pravilno namesti in uporablja.
- Vsi varnostni sistemi niso enaki, zato vam priporočamo, da preverite vaš KOOS iSIZE v avtomobilu, kjer ga boste kasneje tudi uporabljali.
- Kakršnokoli spreminjanje izdelka ali dodajanje brez ustreznega pooblastila, ki ga izda JANE, lahko resno spremeni varnost pritrdilnega sistema.
- Pred uporabo natančno preberite ta navodila in jih shranite za nadaljnjo uporabo. Varnost otroka je lahko ogrožena, v kolikor ne upoštevate navodil. Za prevažanje otroka v vozilu je potrebno upoštevati navodila priročnika za uporabo ustreznega vozila.
- Ta varnostni sedež se ne sme uporabljati brez prevleke in se ne smete zamenjati z drugo, ki ni originalna, saj je le-ta sestavni del varnostnega sistema. Uporabljajte le dodatno opremo, ki je odobrena s strani podjetja Jané.
- Nikoli ne dodajajte vzmetnice, blazine ali dodatno oblažinjene za večjo udobnost otroka, saj to spremeni varnostne značilnosti sistema.
- Pasovi sedeža morajo biti dobro zategnjeni, ne smejo biti zviti in morajo biti zaščiteni pred poškodbami.
- Otrok mora biti v lupinici vedno pravilno pripet z varnostnimi pasovi. Pasovi morajo biti dobro zategnjeni, ne smejo biti zviti in morajo biti pravilno nameščeni v predelu medenice (trebušni pas) in na ramenih (oprski pas).

- Ne spreminjajte pritrjevalnega sistema; s tem lahko ogrozite varnost vašega otroka.
- Pritrjevalni sistem se ne sme poškodovati in zatakni s premičnimi deli, ki se nahajajo v notranjosti vozila ali z vrati.
- Zaščitite neprevlečene dele pritrjevalnega sistema pred neposredno sončno svetlobo in tako preprečite stik otrokove kože s povišano temperaturo.
- Zelo pomembno je, da ne uporabljate izdelkov iz druge roke, saj vam JANE lahko jamči popolno varnost samo za artikle, ki jih uporablja prvi kupec.
- Za pravilen razvoj vašega otroka je pomembno, da ne pretiravate z uporabo varnostnega sedeža na dolgih vožnjah. Otrok naj na daljših vožnjah ne bo predolgo v sedečem položaju, pogosto naj si odpočije v ležečem položaju v košari ali postelji.
- Neupoštevanje navodil za pravilno uporabo sistema za zadrževanje je lahko nevarno za varnost vašega otroka. Dodatno preverite veljavni prometni zakon v državi, kjer vaš avtomobil vozite.
- Prav tako seznanite tudi vašega sopotnika, kako se dvigne otroka iz lupinice v primeru nesreče.
- Zaščitite prtljago in predmete ter tako zmanjšate nevarnost poškodb v primeru nesreče.
- Priročnik za uporabo mora biti vedno zraven sedeža.
- Uporaba dodatne opreme in rezervnih delov ni dovoljena. Kršitev tega razveljavi vse garancije in odškodninske zahtevke. Izjema je le dodatna oprema, ki je odobrena s strani podjetja Jané.
- Vaš sedež je potrebno zamenjati z novim, če je bil izpostavljen močnim silam po nesreči, ali ga je potrebno poslati proizvajalcu skupaj s poročilom o nesreči, da se preveri stanje sedeža.
- Ne nameščajte varnostnega sedeža pre no ali v nasprotni smeri vožnje, saj je lahko to zelo nevarno.
- POZOR: Pozanimajte se o veljavni prometni zakonodaji v državi, kjer vozilo vozite. Lahko omejuje uporabo vašega sistema za zadrževanje otrok.
- Varnostni sedež KOOS iSIZE mora biti ustrezno pritrjen z varnostnimi pasovi ali z osnovo ISOfix tudi kadar ni v uporabi, da se ne bi v primeru trčenja snel s svojega mesta in poškodoval potnike v avtomobilu.
- Združljiv le, če je vaš avtomobil opremljen s homologiranimi tri-točkovnim varnostnimi pasovi v skladu z Uredbo UN/ECE št. 16 ali podobnimi uredbami.
- Za avtomobilske sedeže, ki se uporabljajo skupaj z ogrodjem, to vozilo ne nadomešča otroške posteljice ali postelje. Če otrok potrebuje spanje, ga položite v primerno košaro, otroško posteljico ali posteljo.

D. SPLOŠNA NAVODILA

Primeren je le za avtomobile, ki so opremljeni s sistemom pritrjevanja ISOFIX, homologirani z Uredbo ECE-14 ali drugimi ekvivalentnimi normami.

Varnostni sedež KOOS iSIZE lahko vgradite tako na prednji sedež, če ta nima zračnih varnostnih blazin, kot na zadnji sedež vašega avtomobila. Na vsak način se priporoča vgradnja na zadnje sedeže. V primeru vgradnje na prednji sedež v avtomobilu, ta sedež NE sme biti opremljen z zračno varnostno blazino in če jo ima, jo morate izključiti!

POZOR: Pozanimajte se o veljavni prometni zakonodaji v državi, kjer vozilo vozite. Lahko omejuje uporabo vašega sistema za zadrževanje otrok.

Varnostni sistemi niso vsi povsem enaki, zato vam svetujemo, da svoj KOOS iSIZE najprej preverite v avtomobilu, v katerega ga nameravate vgraditi.

Zelo pomembno je, da ne uporabljate izdelkov iz druge roke, saj vam JANÉ lahko jamči popolno varnost samo za artikle, ki jih uporablja prvi kupec.

JANÉ tudi priporoča, da varnostni sedež KOOS iSIZE zamenjate za novega, če je prestal hude pritiske v prometni nesreči.

Preverite, da so vsi pasovi sedeža v pravilnem položaju in pravilno nastavljeni na vašem KOOS iSIZE-u. Redno preverjajte, da ni noben pas zataknjen. Otroku morate dopovedati, da se ne sme igrati s pasovi ali njihovimi zaponkami.

E. SPOZNAJTE VAŠ VARNOSTNI SEDEŽ

Pri oblikovanju varnostnega sedeža KOOS iSIZE smo upoštevali zadnje novosti med napredki na področju varnosti in ga testirali v izredno težkih pogojih. Nudi vam naslednje:

Vgradnja v vozilo:

Sedež je narejen za enostavno namestitev na podstavke s sistemom ISOFIX (glej točko v teh navodilih NAMESTITEV SEDEŽA V VAŠ AVTOMOBIL) s podstavkom ali brez, s pasovi vašega avtomobila (glej točko), G. NAMESTITEV KOOS iSIZE Z AVTOMOBILSKIM VARNOSTNIM PASOM.

Dojenčkovo udobje in njegova varnost:

Integriran 3-točkovni pas.

Zračenje v ogrodju za boljše dihanje kože.

Vsa površina, ki je v stiku z dojenčkom je iz materiala, ki ublaži udarce.

Opora za glavo, ki ščiti glavo, se lahko nastavi v 5 različnih viših.

Opora sedeža za novorojenčke in dojenčke, visoke do 60 cm.

Udobje za starše:

Zaponke Pro-Fix so združljive s katerimi koli Janejevimi ogrodji (vedno preverite navodila posameznega ogrodja in se prepričajte o združljivosti že pred namestitvijo).

Ročaj za prenašanje s tremi položaji:

Položaj 1: POČITEK. V tem položaju ostane ročaj integriran z ohišjem. Ta položaj je prost in ni blokiran.

Položaj 2: PRENAŠANJE. Za lažje prenašanje.

Položaj 3: AVTO. Položaj preprečuje prevrnitev, ko potujete z otrokom v avtomobilu.

Za zamenjavo položaja pritisnite oba gumba **2.d** in obrnite ročaj do zelenega položaja. Da bi ročaj zamenjali do položaja za počitek, ni potrebno pritisniti gumbov, ampak ga le pospremiti z roko.

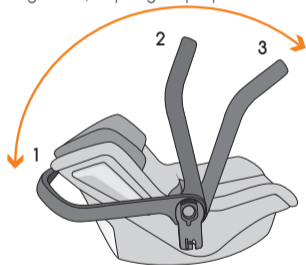

Enostavno reguliranje višine pasu s pritiskom na en sam gumb. Izognite se neprijetnostim, kot je nameščanje in odstranjevanje trakov, kadar je potrebno spremeniti višino pasov.

Odstranljiva in pralna prevleka.

F. NAMESTITEV SEDEŽA KOOS iSIZE S PODSTAVKOM iPLATFORM V VAŠ AVTOMOBIL

NAMESTITEV PODSTAVKA iPLATFORM V VAŠ AVTOMOBIL

Vsi sistemi niso povsem enaki, zato vam svetujemo, da svoj iPLATFORM najprej preverite v avtomobilu, v katerega nameravate podstavek namestiti. Za namestitev podstavka v avtomobil preberite navodila za uporabo vašega avtomobila, kjer je navedeno, kateri sedeži so združljivi s podstavkom. Podstavek iPLATFORM je združljiv s kategorijo ISOfix, razred D.

Antirotaacijska noga (1) je zelo pomembna za varnost, zato jo pravilno nastavite, tako da se opre na tla vozila. Če oporna površina za nogo niso tla samega vozila (ampak je to na primer razdelek za shranjevanje predmetov), podstavka ne nameščajte na ta sedež.

Sledite naslednjim korakom:

Postavite osnovo z antirotacijsko nogo (1) in razstavljen pritrditveno palico (9) na sedež. Raztegnite nogo s pomočjo zgornjega nastavitvenega gumba (5a), dokler ne bosta indikatorja okenca OK in gumba postala zelene barve. **1.a**

Odstranite zaponke ISOfix (2) tako, da obrnete ročaj (4) na stranskem delu podstavka. **1.b**

Povlecite obe zaponki (2) do osi ISOfix vašega vozila in pritisnite, dokler nista obe strani blokirani. Dva zelena indikatorja na sprostitvenih gumbih (3) vam bodo nakazala, da sta zaponki pravilno pritrjeni.

Če sta eden ali oba indikatorja rdeče barve, ponovite postopek. **1.c**
Nastavite višino noge (1), da se ta opre na tla vozila, indikator na osnovi noge (1) in indikator gumba za namestitev noge (5b) se bosta obarvala v zeleno. **1.d**



OPOZORILO: V podstavku boste našli komplet specifičnih navodil.

NAMESTITEV SEDEŽA KOOS iSIZE NA PODSTAVEK iPLATFORM

Položite lupinico tako, da se spne z zaponkami Pro-Fix, ki so ustrezne za KOOS iSIZE (8). **2.a**

Preverite, da je lupinica pritrjena z obeh strani. Vaš KOOS iSIZE je pravilno nameščen šele, ko boste zaslišali klik in se na vzvodu Pro-Fix-a (ki se nahaja na zgibu ročaja) prikaže zelen trak. **2.b**

Postavite ročaj KOOS iSIZE-a v položaj AVTO, prepričajte se, da je blokiran, in da se simbol avtomobila vidi v celoti. **2.c** Za to, sočasno pritisnite sprostitvena gumba, ki se nahajata na stranskih delih ročaja, in ga obrnite do naslednjega položaja. **2.d**

Obrnite ročaj (5), da je celoten sklop trdno oprt na naslonjalo avtomobilskega sedeža. **2.e**



POZOR: Vaš iPLATFORM se lahko uporablja z dvema modeloma lupinic. Prepričajte se, da so zaponke Pro-fix vaše lupinice KOOS iSIZE pravilno vstavljene za ta model, kar boste našli v navodilih za podstavke. Ko je lupinica pritrjena, mora biti zunanja površina naslonjala sedeža v stiku s pritrjitveno palico (9). **2.f**

KAKO ODSTRANITI SEDEŽ KOOS iSIZE S PODSTAVKA iPLATFORM

Postavite ročaj KOOS iSIZE-a v položaj Transport.

Za sprostitvev zaponk Pro-fix povlecite sprostitvene ročice na obeh straneh ročaja in dvignite lupinico. **2.g**

Za odstranitev podstavka:

Sprostite zaponke ISOfix s pritiskom na gumbe (4), indikatorji na gumbih bodo postali rdeče barve **2.h**

Podstavek popustite tako, da obrnete ročaj na stranskem delu podstavka (5). **2.i**

Zaponke ISOfix lahko skrijete v notranjost podstavka, in sicer tako, da obrnete stranski ročaj podstavka (5). **2.i**

G. VGRADNJA SEDEŽA V AVTOMOBIL

Varnostni sedež KOOS iSIZE morate vgraditi tako, da je obrnjen V OBRATNO SMER VOŽNJE. Najprej preberite odstavek «Izbira mesta vgradnje varnostnega sedeža» in se šele nato odločite, na katere se-že ga boste vgradili.

Za namestitev lupinice, pazorno sledite naslednjim korakom:

- 3.a Postavite lupinico v avtomobilski sedež.
- 3.b Potegnite zaponko avtomobilskega pasu nad dojenčkovimi nogami in jo zapnite.
- 3.c Vstavite trebušni del avtomobilskega pasu skozi reže (I), ki se nahajajo na stranskih delih ogrodja.
- 3.d Ramenski del avtomobilskega pasu morate namestiti okoli sedeža.
- 3.e Obrnite ročaj (6) do položaja AUTO, najbolj oddaljenega položaja. Simbol avtomobila na stranskih delih ročaja mora biti viden.
- 3.f Zategnite avtomobilski pas in zapnite objemko. Prepričajte se, da je lupinica t rdno p ritrjena. To s torite tako, da jo poskušate p ovleči.

 **OPOZORILO:** Pravilne odprtine varnostnega pasu pri varnostnih avtomobilskih sedežih, ki so nameščeni v nasprotni smeri vožnje, se razlikujejo od podvozja, ker so modre barve. NE uporabljajte katerikoli drugih odprtinic, ki niso opisane v teh navodilih, prav tako ne tistih, ki na lupinicah niso modre barve.

Če se odločite, da namestite lupinico na bazo ISOfix (izbirno), sledite navodilom, ki so priložena v bazi.

H. KAKO POLOŽITI VAŠEGA OTROKA V VARNOSTNI SEDEŽ

Sprostite sistem pasov tako, da sočasno pritisnete gumb za osrednjo namestitev in pazljivo povlečete zaponko pasu. 4.a

Odpnite zaponko pasu 4.b in namestite ramenske trakove med naslonjalom za glavo in ramenskim predelom. 4.c

Za novorojenčke in dojenčke, visoke do 60 cm se lahko uporabi oporo sedeža. 4.d . Za namestitev podpore sedeža je potrebno najprej odpreti zapiralo vgrajenega pasu in potegniti zaponko prek zareze podpore sedeža. 4.d

Namestite oporo sedeža tako, da je dojenčkov hrbet raven in se osnova prilega dnu. 4.d Posedite dojenčka na ravno dno. Ukrivljen del blazine se mora dotikati dna sedeža. Da bi odstranili oporo sledite istim korakom v obratnem vrstnem redu.

Podporna blazina sedeža. 4.e. Podporna blazina sedeža se nahaja v vrečki na zadnji strani opore sedeža in se mora odstraniti, ko je dojenček velik od 60 cm dalje.

Položite dojenčka v KOOS iSIZE. Povlecite in združite pasove nad rame- ni in pred dojenčkovim telesom ter zapnite pas. 4.f

Da bi vašemu dojenčku zagotovili največjo varnost, se morajo ramenski pasovi varnostnega sedeža KOOS iSIZE regulirati tik nad dojenčkovimi rameni. Preverite to višino, ko dojenček pravilno sedi v sedežu. 4.g

Vaš sedež KOOS iSIZE vključuje hitri sistem za reguliranje višine ra-

menskih pasov z nastavitvijo položaja opore za glavo. Povlecite gumb opore za glavo in jo povlecite vzdolž naslonjala do želenega položaja. Preverite to višino, ko dojenček pravilno sedi v sedežu. **4.h**

Zatisnite sistem pasu tako, da povlečete osrednji pas in se pasovi oprijemajo telesa dojenčka. **4.i**



POZOR: Preverite in nastavite dolžino ramenskih pasov glede na velikost otroka.

I. NAMESTITEV SEDEŽA KOOS iSIZE NA VAŠ VOZİČEK JANÉ

Vaš KOOS iSIZE lahko pritrdite na katerikoli Janejev voziček z zaponkami Pro-fix (pred namestitvijo vedno preverite navodila vozička).

Za pritrditev varnostnega sedeža na ogrodje, vstavite zaponke Pro-fix v reže ogrodja in pritiskajte. **5.a** Vaš KOOS iSIZE bo pravilno nameščen, ko boste zaslišali "klik" in bo indikator na ročici, ki se nahaja na zgibu ročaja sistema Pro-fix, zelene barve. **5.b**

Da bi sprostili KOOS iSIZE iz ogrodja, sočasno navzgor povlecite sprostitvena vzvoda, ki se nahajata na obeh straneh zgiba ročaja, in potegnite navzgor. **5.c**



OPOZORILO: KOOS iSIZE mora biti nameščen na voziček tako, da otrok vedno gleda mama.

J. STREHICA

Strehico vašega KOOS iSIZE-a lahko snamete. To storite tako, da sprostite elastike s stranskih delov prevleke in povlečete skrajne konce loka, dokler se strehica popolnoma ne sprosti. Da bi jo ponovno namestili, sledite istim korakom v obratnem vrstnem redu.



POZOR. Lok strehice ima le en možen položaj za namestitev. Prepričajte se, da so znaki sive barve v loku in ročaj poravnani, kot je prikazano na sliki. **6**

K. PRIPOROČILA

Hranite to knjižico z navodili za nadaljno uporabo. Vedno jo imejte shranjeno v žepku, ki se nahaja v zadnjem pokrovu.

Preverite, da so kosi prtljage in katerikoli drugi predmeti v notranjosti avtomobila, ki bi v primeru nesreče lahko povzročili poškodbe, primerno pritrjeni ali zavarovani.

Varnostni sedež KOOS iSIZE mora biti pravilno nameščen na vaše vozilo na podstavek iPLATFORM ali pripret z avtomobilskimi pasovi, tudi če se ne uporablja, saj se v primeru nesreče lahko odpne in lahko povzroči poškodbe potnikom v vozilu.

Ne pozabite, da sedeža KOOS iSIZE ne smete uporabljati v avtomobilih, opremljenih s prednjo zračno varnostno blazino, razen če jo je možno izklopiti ali dezaktivirati. O tem se posvetujte z izdelovalcem ali prodajalcem vašega avtomobila.

L. VZDRŽEVANJE

Oblazinjenih delov ne puščajte dolgo časa na soncu. Kadar sedeža ne uporabljate, ga pokrijte ali shranite v prtljažniku.

Plastične dele operite z mlačno vodo in blagim pralnim sredstvom, nato pa vse dele temeljito osušite. Oblazinjene dele lahko snamete in operete. Upoštevajte naslednja navodila:

Odprite zaponko varnostnega pasu. Odstranite podporno blazino sedeža in povlecite zaponko skozi ušesce por oblazinjenega dela. Odstranite blazino opore sedeža tako, da odprete vrečko na zadnji strani.

Pazljivo odstranite prevleko iz ogrodja vašega sedeža KOOS iSIZE.

Perite ročno, temperatura vode naj ne bo nikoli višja od 30°C.

Pri ponovnem nameščanju oblazinjenih delov sledite istim navodilom, le v obratni smeri.

M. INFORMACIJE O GARANCIJI

Ta izdelek ima garancijo, ki je v skladu s kraljevo zakonodajno uredbo 1/2007 z dne 16. novembra. Hranite račun, saj ga morate za uveljavljanje upravičenosti reklamacije, obvezno predložiti v trgovini, kjer ste izdelek kupili.

V to garancijo niso vključene tiste poškodbe ali napake, ki nastanejo zaradi neprimerne uporabe izdelka ali zaradi neizpolnjevanja varnostnih predpisov in vzdrževanja, ki so opisani v navodilih in na etiketah z navodili za pranje. Prav tako ni vključena obraba izdelka, ki nastane zaradi vsakodnevne normalne uporabe.

Etiketa vsebuje številko podvozja vašega modela in druge pomembne informacije, zato v nobenem primeru se ne sme odtrgati.

 **Opozorilo:** Da bi dosegli maksimalno varnost in informacije o vašem novem izdelku JANÉ, je zelo pomembno, da izpolnite kartico o registraciji, ki jo najdete na spletni strani www.janeworld.com. Registracija vam bo omogočala, da se informirate o vsem kar je potrebno glede razvoja in vzdrževanja izdelka. V kolikor to želite, vas bomo obveščali o novih modelih in drugih novicah za katere mislimo, da so za vas lahko koristne.



POZOR: Vaš sedež je potrebno zamenjati z novim, če je bil izpostavljen močnim silam po nesreči, ali ga je potrebno poslati proizvajalcu skupaj s poročilom o nesreči, da se preveri stanje sedeža. V primeru, da je vaš sedež potrebno zamenjati, vam ga bo podjetje Jané zamenjalo, v kolikor so bili izpolnjeni pogoji, ki jih najdete na www.jane.es/es/luckypeople ali na naslednjem naslovu kode QR.





Nová sedačka KOOS iSIZE od spoločnosti Jané je bezpečnostná autosedačka určená na ochranu dieťaťa vo vozidle. Je vhodná pre deti do hmotnosti 13 kg s výškou medzi 40 a 83 cm.

Je to zdokonalená detská autosedačka „i-SIZE“. Bola schválená v súlade s nariadením ECE 129/00 na použitie so sedadlami vo vozidle „kompatibilnými s i-SIZE“, uvedenými v návode na použitie od výrobcu vozidla, a má sa používať s platformou.

Zdokonalená detská autosedačka je zároveň kompatibilná s kategóriou ISOfix triedy D (pozri zoznam kompatibilných produktov na internetovej stránke www.janeworld.com).

Má homologizáciu na použitie aj bez platformy s ukotvením len pomocou bezpečnostných pásov vozidla.

Sedačku KOOS iSIZE možno použiť s ktoroukoľvek kostrou od spoločnosti Jané so systémom Pro-fix. Je to možné vždy, keď to uvádzajú pokyny ku kostre.

V prípade pochybností sa obráťte na distribútora zdokonalenej detskej autosedačky alebo si pozrite internetovú stránku www.janeworld.com.

Pred prvým použitím sedačky KOOS iSIZE si treba pozorne prečítať tento návod. Dbajte na to, aby všetky osoby, ktoré ju budú používať, tiež vedeli, ako ju správne pripevniť a používať. Zistili sme, že značné množstvo používateľov sedačku nepripevňuje správne.

Rozumieť návodu na použitie a postupovať podľa neho je pre bezpečnosť dôležité rovnako samotná autosedačka.

Návod odložte do priehradky v zadnom plášti vajíčka a v prípade pochybností si ho prečítajte. Nájdete ho aj na našej internetovej stránke; na sedačke je kód QR.

OBSAH

A.	ZOZNAM DIELOV SEDAČKY KOOS iSIZE	166
B.	ZOZNAM DIELOV PLATFORMY iPLATFORM	167
C.	UPOZORNENIA	169
D.	VŠEOBECNÉ POKYNY	171
E.	OBOZNÁMTE SA S AUTOSEDAČKOU	171
F.	PRIPEVNIENIE SEDAČKY KOOS iSIZE DO VOZIDLA POMOCOU PLATFORMY	172
G.	PRIPEVNIENIE VAJÍČKA KOOS iSIZE DO VOZIDLA POMOCOU BEZPEČNOSTNÉHO PÁSU	174
H.	ZAISTENIE DIEŤAŤA V AUTOSEDAČKE	174
I.	PRIPEVNIENIE KOOS iSIZE NA KOČÍK JANÉ	175
J.	STRIEŠKA	175
K.	ODPORUČENIA	176
L.	ÚDRŽBA	176
M.	INFORMÁCIE O ZÁRUKU	177

A. ZOZNAM DIELOV SEDAČKY KOOS iSIZE

- 1- Držadlo na prenos
- 2- Tlačidlo na uvoľnenie polohy držadla
- 3- Tlačidlo na uvoľnenie kotviacich bodov PRO-FIX
- 4- 3-bodové popruhy
- 5- Pás na dotiahnutie popruhov
- 6- Tlačidlo na uvoľnenie dotiahnutia popruhov
- 7- Pokyny
- 8- Kotviace body Pro-fix kompatibilné s kostrou Jané
- 9- Tlačidlo na nastavenie výšky opierky hlavy / náplečných popruhov
- 10- Opierka
- 11- Obruč striešky
- 12- Vodiaca drážka na pás
- 13- Kolík na zablokovanie pásu
14. Redukčná podložka

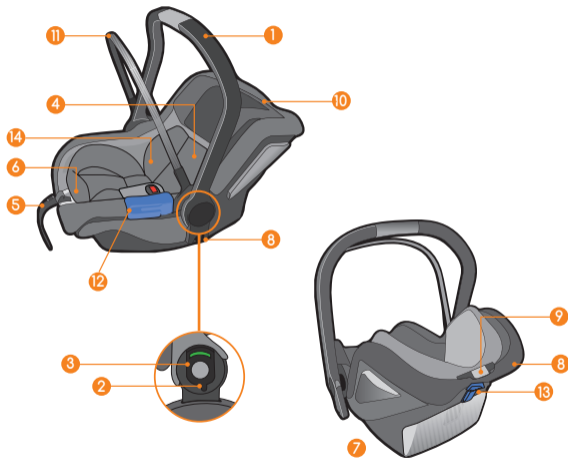

B. ZOZNAM DIELOV PLATFORMY iPLATFORM

- 1- Noha brániaca rotácii
- 2- Kotviace body ISOfix
- 3- Tlačidlo na uvoľnenie systému ISOfix
- 4- Tlačidlo na nastavenie dĺžky bodov ISOfix
- 5a/5b- Tlačidlo na nastavenie dĺžky nohy
- 6- Kotviace body Pro-Fix iMATRIX
- 7- Kotviace body Pro-Fix KOOS iSIZE
- 8- Opierka na chrbát
- 9- Indikátor kontaktu nohy s podlahou vozidla

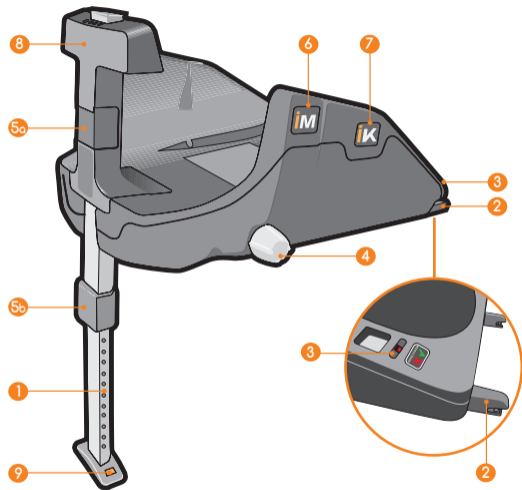

NÁVOD

C. UPOZORNENIA

- Nikdy nenechávajte dieťa samé.
- Nikdy nenechávajte dieťa v bezpečnostnej sedačke bez dozoru.
- Detská sedačka sa nesmie používať na sedadlách so zapnutým airbagom. (Nebezpečenstvo smrti!)
- Niekedy deti nosia vo vreckách rôzne veci (napr. hračky) alebo majú na odevy rôzne pevné časti (napr. pracky). Dbajte na to, aby nezostali medzi telom dieťaťa a bezpečnostným popruhom, v prípade nehody by mohli spôsobiť zbytočné zranenia. Toto nebezpečenstvo sa vzťahuje aj na dospelých!
- Deti sú prirodzene často aktívne. Z tohto dôvodu im vysvetlite, prečo je dôležité vždy sedieť v bezpečnostnej sedačke. Pochopia, že sa nesmú hrať s popruhmi ani rozopínať pracku.
- Bezpečnosť dieťaťa možno optimálne zaručiť len vtedy, keď sa správne pripevnia a zapnú bezpečnostné mechanizmy.
- Nie všetky bezpečnostné systémy sú rovnaké, preto odporúčame vyskúšať KOOS iSIZE vo vozidle, do ktorého ho chcete pripevniť.
- Akákoľvek úprava alebo nastavenie k zariadeniu bez príslušného schválenie firmou JANÉ môže vážne ohroziť bezpečnosť zádržného systému.
- Pred použitím si pozorne prečítajte návod a odložte si ho pre prípad potreby v budúcnosti. Ak sa ním nebudete riadiť, môžete ohroziť bezpečnosť dieťaťa. Pri prevoze dieťaťa vo vozidle treba zohľadniť aj návod na použitie príslušného vozidla.
- Bezpečnostná sedačka sa nesmie používať bez poťahu ani ho vymieňať za iný, pretože tvorí neoddeliteľnú súčasť jej bezpečnostných funkcií. Používajte len príslušenstvo schválené spoločnosťou Jané.
- Na zvýšenie pohodlia dieťa nikdy nepodkladajte vankúšom, dekou ani inou výplňou, pretože to má vplyv na bezpečnostné vlastnosti systému.
- Popruhy sedačky musia byť napnuté, neprekrútené a treba ich chrániť pred poškodením.
- Nezabudnite nosiť dieťa so správne zapnutými bezpečnostnými popruhmi. Musia byť primerane napnuté, neprekrútené a mali by ste sa snažiť, aby adekvátne prechádzali oblasťou panvy (nábrušný pás) a ponad plecia (náplečné popruhy).

- Neupravujte systém zapínania, ohrozili by ste tým bezpečnosť dieťaťa.
- Systém zapínania sa nesmie poškodiť ani zaseknúť v jednotlivých častiach interiéru vozidla ani v dverách.
- Chráňte čalúnené časti bezpečnostnej sedačky pred priamym slnečným žiarením, aby ste predišli kontaktu pokožky dieťaťa s časťami zohriatymi na vysokú teplotu.
- JANÉ odporúča vymeniť autosedačku KOOS iSIZE za novú, ak bola vystavená prudkým pnutiam spôsobeným dopravnou nehodou.
- Je veľmi dôležité nepoužívať už použité výrobky, pretože firma JANÉ môže zaručiť absolútnu bezpečnosť len výrobkov používaných prvým kupujúcim.
- Nedôsledné dodržiavanie pokynov na správne použitie sedačky môže ohroziť bezpečnosť dieťaťa. Okrem toho si prečítajte pravidlá cestnej premávky v krajine, v ktorej jazdíte.
- O spôsobe vybratia dieťaťa zo sedačky informujte pre prípad nehody aj ostatných pasažierov.
- Na zníženie rizika poranenia v prípade nehody upevnite batožinu a iné predmety, ktoré sa nachádzajú vo vozidle.
- Návod na použitie treba mať vždy k dispozícii.
- Používanie nevhodného príslušenstva a náhradných dielov, a porušenie podmienok anuluje záruku a zodpovednosť výrobcu. Toto ustanovenie sa nevzťahuje na príslušenstvo schválené spoločnosťou Jané.
- Ak bola sedačka počas nehody vystavená silnému tlaku, treba ju vymeniť za novú alebo poslať výrobcovi na overenie spolu s opisom nehody.
- Nepripevňujte sedačku na priečne sedadlá ani sedadlá, čo smerujú proti smeru jazdy, je to veľmi nebezpečné.
- POZOR: Informujte sa o platnom zákone o cestnej premávke v krajine, v ktorej jazdíte. Môže obmedzovať použitie detskej bezpečnostnej autosedačky.
- Autosedačka KOOS iSIZE musí byť náležite pripevnená bezpečnostnými pásmi alebo prostredníctvom systému ISOFIX, i keď sa nepoužíva, pretože v prípade autonehody by sa mohla uvoľniť a spôsobiť zranenie pasažierom vozidla.
- Sedačka je kompatibilná, len ak je vozidlo vybavené 3-bodovými bezpečnostnými pásmi homologizovanými podľa nariadenia UN/ECE č. 16 alebo podobného.
- Pri autosedačkách, ktoré sa pripájajú ku kostre, kočík nenahrádza posteľku ani posteľ. Ak dieťa potrebuje spať, treba ho uložiť do vhodnej vaničky, posteľky alebo postele.

D. VŠEOBECNÉ POKYNY

Na adekvátnu ochranu dieťaťa, jeho pripútanie a pohodlie v aute je nutné dodržiavať tento návod a riadiť sa nasledujúcimi pokynmi:

Vzťahuje sa len na vozidlá vybavené kotviacim systémom ISOFIX homologizované podľa nariadenia ECE-14 alebo iných ekvivalentných noriem.

Autosedačku KOOS iSIZE môžete nainštalovať buď na predné sedadlo auta, ale len v prípade, že nie je vybavené airbagom, alebo na zadné sedadlo. I keď všeobecne sa odporúča inštalovať ju na zadné sedadlo. Pokiaľ nainštalujete autosedačku vpredu, sedadlo spolujazdca NESMIE byť vybavené AIRBAGOM a ak je ním vybavené, je nutné ho zablokovať.

POZOR: Informujte sa o platnom zákone o cestnej premávke v krajine, v ktorej jazdíte. Môže obmedzovať použitie detskej bezpečnostnej autosedačky.

Nie všetky bezpečnostné systémy sú úplne rovnaké, preto vám odporúčame, aby ste si preverili, či je možné nainštalovať KOOS iSIZE do daného auta.

JANÉ odporúča vymeniť autosedačku KOOS iSIZE za novú, ak bola vystavená prudkým pnutiam spôsobeným dopravnou nehodou.

Skontrolujte, či všetky pásy sa nachádzajú v správnej polohe a náležite napnuté prichytávajú autosedačku KOOS iSIZE. Skontrolujte, či žiaden pás nie je prekrútený.

Skontrolujte, či sú všetky pásy na sedačke KOOS iSIZE v správnej polohe a primerane nastavené. Dbajte na to, aby nebol žiadny popruh pretočený. Dieťaťu treba vysvetliť, že v žiadnom prípade nesmie manipulovať s popruhmi ani s prackami.

E. OBOZNÁMTE SA S AUTOSEDAČKOU

Autosedačka KOOS iSIZE bola navrhnutá s prihliadnutím na posledné pokroky v oblasti bezpečnosti a bola testovaná v najnáročnejších podmienkach. Má nasledujúcu charakteristiku:

Inštalácia v aute:

Pripravená na jednoduché pripevnenie na základňu so systémom ISOFIX (Pozri časť PRIPEVNENIE SEDAČKY DO VOZIDLA) so základňou aj bez nej, s bezpečnostným pásom vozidla (pozri odsek), G. PRIPEVNENIE VAJÍČKA KOOS iSIZE DO VOZIDLA POMOCOU BEZPEČNOSTNÉHO PÁSU.

Pohodlie a bezpečnosť dieťaťa:

Integrované 3-bodové popruhy.

Prevetrávanie korpusu autosedačky zamedzuje poteniu.

Celá plocha, ktorá je v kontakte s telom dieťaťa je zhotovená z materiálu absorbujúceho nárazy.

Ochranná opierka hlavy sa dá nastaviť do 5 polôh.

Reduktor sedadla pre novorodencov a deti do výšky 60 cm.

Pohodlie pre rodičov:

Kotviace body Pro-fix sú kompatibilné s ktorýmkoľvek kočíkom od spoločnosti Jané (pred pripevňovaním si vždy prečítajte návod na použitie kostry a overte kompatibilitu).

Držadlo na prenos s 3 polohami:

1. poloha : Oddych. V tejto polohe je držadlo zároveň s konštrukciou.

Poloha je voľná, nezablokuje sa.

2. poloha: Preprava. Na uľahčenie prenášania.

3. poloha: AUTO. Poloha, ktorá bráni prevráteniu pri ceste vo vozidle.

Na zmenu polohy stlačte obe tlačidlá **2.d** a otočte držadlo do želenej polohy. Na jej presun z odдыхovej polohy netreba nič stláčať, stačí ju posunúť rukou.

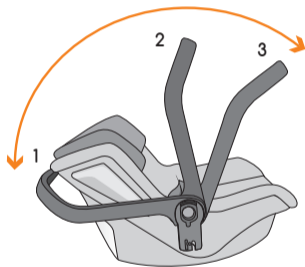

Nastavenie výšky popruhov jednoduchým stlačením tlačidla. Vyhnite sa nepohodlnému vyťahovaniu a navliekaniu popruhov pri zmene ich výšky.

Snímateľný a umývateľný potah.

F. PRIPEVNENIE SEDAČKY KOOS iSIZE DO VOZIDLA POMOCOU PLATFORMY

PRIPEVNENIE iPLATFORMY DO VOZIDLA

Nie všetky systémy sú rovnaké, preto odporúčame vyskúšať iPLATFORM vo vozidle, do ktorého ju chcete namontovať. Pri montáži platformy si prečítajte návod na použitie vozidla, v ktorom sú informácie o tom, ktoré sedadlá sú kompatibilné s platformou. iPLATFORM je kompatibilná s kategóriu ISOfix triedy D.

Noha brániaca rotácii (1) je veľmi dôležitý bezpečnostný prvok, nastavte ju správne, aby sa opierala o podlahu vozidla. Ak oporný povrch nohy nie je priamo podvozok vozidla (ale napríklad úložná priehradka), platformu na tomto mieste nemontujte.

Pri montáži sa riadte nasledujúcim postupom:

Položte základňu na sedadlo s rozloženou nohou brániacou rotácii (1) a opornou tyčou (9). Stlačením horného tlačidla na nastavenie dĺžky (5a) predĺžte nohu, kým sa indikátor v okienku tlačidla nezmení na zelené. **1.a**

Vysuňte kotviace body ISOfix (2) otočením tlačidla (4) na boku platformy. **1.b**

Nasmerujte oba kotviace body (2) oproti osiam ISOfix vozidla a zatlačte ich do nich, kým sa oba nezablokujú. Na tlačidlách na uvoľnenie (3) sa objaví zelená farba, ktorá značí správne ukotvenie.

Ak je jeden alebo oba indikátory červené, postup zopakujte. **1.c**
Nastavte výšku nohy (1), aby sa opierala o podlahu vozidla, a indikátor na jej spodnej strane (10) i indikátor na nastavovacom tlačidle nohy (5b) zmení farbu na zelenú. **1.d**

 **UPOZORNENIE:** K dispozícii je aj súbor pokynov špecifických pre platformu.

PRIPEVNENIE SEDAČKY KOOS iSIZE NA iPLATFORMU

Sedačku položte na platformu tak, aby sa do nej zapli kotviace body Pro-Fix určené pre KOOS iSIZE (8). **2.a**

Skontrolujte ukotvenie na oboch stranách, KOOS iSIZE je správne pripevnený, keď sa ozve cvaknutie a na páčke Pro-Fix sa objaví zelená farba (na kĺbe držiaka). **2.b**

Presuňte držadlo sedačky KOOS iSIZE do polohy AUTO a skontrolujte, či sa v nej zablokovalo a vidno celú ikonku vozidla. **2.c** Zablokujete ho stlačením oboch uvoľňovacích tlačidiel naraz. Nájdete ich na bokoch sedačky. Potom držadlo posuňte do polohy celkom vpredu. **2.d**

Otočte tlačidlo (5), aby sa súprava pevne oprela o operadlo sedadla vozidla. **2.e**

 **POZOR:** Vaša iPLATFORM sa dá použiť s dvomi modelmi prenosnej sedačky, skontrolujte, či zasúvate kotviace body Pro-Fix sedačky KOOS iSIZE do polohy indikovanej pre svoj model. Pokyny sú vyznačené na platforme. Po ukotvení musí byť povrch operadla sedačky v kontakte s opornou tyčou (9). **2.f**

ODPOJENIE SEDAČKY KOOS iSIZE Z iPLATFORMY

Posuňte držadlo sedačky KOOS iSIZE do polohy Preprava.

Otočte uvoľňovacie tlačidlá na bokoch držadla na uvoľnenie kotviacich bodov Pro-fix a zdvihnite sedačku. **2.g**

Odmontovanie platformy:

Uvoľnite kotviace body ISOfix stlačením oboch tlačidiel (4); farba indikátorov sa zmení na červenú. **2.h**

Uvoľnite platformu otočením páky na jej boku (5). **2.i**

Otočením páky na boku platformy sa dajú kotviace body ISOfix zasunúť do vnútra platformy (5). **2.i**

G. PRIPEVNIENIE VAJÍČKA KOOS iSIZE DO VOZIDLA POMOCOU BEZPEČNOSTNÉHO PÁSU

Autosedačka KOOS iSIZE musí byť namontovaná PROTI SMERU JAZDY. Voľbu miesta urobte po prečítaní kapitoly "Voľba miesta na nainštalovanie autosedačky".

Pri vkladaní sedačky sa dôsledne riadte nasledovným postupom:

- 3.a Položte sedačku na sedadlo vozidla.
- 3.b Prevlečte pracku pásu vozidla ponad nohy dieťaťa a zapnite ju.
- 3.c Prevlečte nábrušnú časť pásu automobilu cez otvory (1) na bokoch kostry.
- 3.d Náplečná časť pásu musí prechádzať poza sedačku.
- 3.e Otočte rukoväť (6) do polohy AUTO, čiže do polohy najviac vpredu. Symbol vozidla na bokoch rukoväte musí byť stále vidno.
- 3.f Napnite pás vozidla a zapnite sponu (2). Potiahnutím skontrolujte, či je sedačka pevne pripevnená.

 **POZOR:** Správne kroky pre bezpečnostný pás na sedačkách, ktoré sú otočené proti smeru jazdy, sú na kostre odlišené modrou farbou. NEpostupujte podľa žiadnych krokov, ktoré nie sú uvedené v tomto návode, ani podľa krokov, ktoré nemajú modrú farbu.

Ak pripevníte sedačku na základňu s ISOfixom (nepovinné), riadte sa pokynmi na základni.

H. ZAISTENIE DIEŤAŤA V AUTOSEDAČKE

Uvoľnite popruhy stlačením stredového tlačidla na nastavenie a opatrným potiahnutím za pracku pásu. 4.a

Rozopnite pracku pásu 4.b a pridržte náplečné popruhy medzi opierkou hlavy a oblasťou pliec. 4.c

Pre novorodencov a deti s výškou do 60 cm možno použiť reduktor sedadla. 4.d. Pri vkladaní reduktora sedadla treba najskôr rozopnúť spoj zabudovaného pásu a prevlečiť pracku cez otvor na reduktore. 4.d Reduktor umiestnite tak, aby mal rovnú chrbtovú časť a spodná časť bola naspodku. 4.d Usadte dieťa na rovnú spodnú časť. Zoblbná časť podložky musí byť v kontakte so spodnou časťou sedačky. Pri vyberaní reduktora postupujte v opačnom poradí.

Redukčná podložka na sedadlo 4.e. Redukčnú podložku na sedadlo nájdete vo vrecku na zadnej časti reduktora sedačky a treba ho vybrať pri telesnej výške do 60 cm.

Vložte dieťa do KOOS iSIZE. Jeden z popruhov prevlečte ponad plecia a popred dieťa, a zapnite pás. 4.f

Náplečné pásy detskej autosedačky KOOS iSIZE, ktoré zabezpečujú maximálnu ochranu, treba nastaviť tak, aby šli priamo ponad plecia dieťaťa. Ich výšku skontrolujte s dieťaťom riadne usadeným v sedačke. 4.g

Sedačka KOOS iSIZE má systém na rýchle nastavenie náplečných pásov pomocou nastavovacieho mechanizmu v opierke na hlavu. Potiahnite za tlačidlo v opierke a zosunite ho po dĺžke chrbta, kým nenájdete

požadovanú pozíciu. Výšku skontrolujte s dieťaťom riadne usadeným v sedačke. **4.h**

Potiahnutím za stredové tlačidlo napnite systém popruhov tak, aby sa prispôbil telu dieťaťa. **4.i**



POZOR: Počas rastu dieťaťa kontrolujte a nastavujte výšku a dĺžku náplečných popruhov.

I. PRIPEVNENIE KOOS iSIZE NA KOČÍK JANÉ

KOOS iSIZE možno pripevniť ku ktorémukoľvek kočíku spoločnosti Jané vybavenému konektormi Pro-Fix (pred montážou si vždy prečítajte návod ku kočíku).

Na pripevnenie bezpečnostnej autosedačky ku kostre zasunúť konektory Pro-Fix do otvorov na kostre a zatlačiť. **5.a** KOOS iSIZE je pripevnený správne, keď sa ozve cvaknutie a na páke Pro-Fix sa objaví zelená farba (na kĺbe držadla). **5.b**

Na uvoľnenie sedačky KOOS iSIZE z kostry naraz potiahnite nahor uvoľňovacie páčky na bokoch kĺbov kostry a ťahajte ju nahor. **5.c**



POZOR: KOOS iSIZE treba pripevniť na kočík tak, aby bol vždy otočený k matke.

J. STRIEŠKA

Strieška sa dá z KOOS iSIZEu odmontovať. Stačí odopnúť gumy na bokoch poťahu a potiahnuť za konce oblúka, kým ju celkom neuvoľníte. Ak ju chcete znovu namontovať, postupujte podľa uvedených krokov, ale v opačnom poradí.



POZOR: Oblúk striešky má len jednu polohu vhodnú na pripevnenie. Skontrolujte, či sú sivé značky na oblúku a rukoväti zarovnané, ako vidno na detaile. **6**

K. ODPORUČENIA

Návod na použitie si odložte pre prípad potreby v budúcnosti. Vždy ho noste vo vrecku na zadnom potahu. Uistite sa, že batožina alebo akýkoľvek iný predmet nachádzajúci sa vo vnútri auta, ktorý by mohol spôsobiť zranenie v prípade nehody, je náležite upevnený alebo uložený.

Bezpečnostnú sedačku KOOS iSIZE treba poriadne pripevniť k vozidlu prostredníctvom platformy iPLATFORM alebo bezpečnostného pásu vozidla, aj keď ju práve nepoužívate na prevoz, pretože v prípade nehody by mohla zraniť ostatných pasažierov vo vozidle.

Nepoužívajte autosedačku KOOS iSIZE v autách, ktoré sú vybavené čelným airbagom: Jej použitie je možné, keď je airbag vypnutý alebo deaktivovaný, ale je to nutné prekonzultovať s výrobcom alebo predajcom auta.

L. ÚDRŽBA

Potah nevystavujte dlhodobo slnku. Pokiaľ autosedačku nepoužívate, prikryte ju alebo ju uložte do kufra vozidla.

Plástové diely umývajte vlažnou vodou a mydlom a po umytí ich dôkladne osušte. Potah je možné stiahnuť a vyprať. Postupujte podľa nasledujúcich pokynov:

Rozopnite bezpečnostnú pracku popruhov. Zo sedačky vyberte redukčnú podložku a prevlečte pracku otvorom na potahu. Vyberte redukčnú podložku sedačky rozopnutím vrecka na zadnej strane.

Opatrne stiahnite potah z rámu sedačky KOOS iSIZE.

Perte v rukách a pri teplote, ktorá nesmie nepresiahnuť 30 °C.

Pri navliekaní potahu postupujte rovnakým spôsobom, ale v opačnom poradí.

M. INFORMÁCIE O ZÁRUKU

Na tento tovar sa vzťahuje záruka podľa ustanovení Zákona 1/2007 zo 16. novembra. Odložte si doklad o kúpe, jeho predloženie v obchode, kde ste si výrobok kúpili, je nevyhnutné na osvedčenie oprávnenia akejkoľvek reklamácie.

Záruka sa nevzťahuje na poškodenia alebo poruchy spôsobené neprímeraným používaním produktu alebo nedodržaním bezpečnostných a údržbových noriem uvedeným v návode na použitie a na štítkoch s pracími znakmi, ani na opotrebovanie spôsobené bežným používaním a každodennou manipuláciou.

Štítok s výrobným číslom modelu kostry v žiadnom prípade neodliepajte, obsahuje dôležité informácie.

POZOR: Na zaistenie maximálnej bezpečnosti a starostlivosti o svoj nový výrobok od spoločnosti JANÉ je dôležité vyplniť registračnú kartu, ktorú nájdete na www.janeworld.com. Registrácia vám v prípade potreby umožní informovať sa o evolúcii a údržbe produktu. Zároveň vás vždy, keď si to budete priať, budeme informovať o nových modeloch alebo správach, ktoré by vás podľa nás mohli zaujímať.



POZOR: Po nehode, počas ktorej na sedačku vplýval silný tlak, ju treba vymeniť za novú alebo ju poslať výrobcovi na overenie spolu s informáciami o nehode. Ak ju treba vymeniť za novú, spoločnosť Jané ju vymení za nový výrobok, ak splníte podmienky uvedené na www.jane.es/es/luckypeople alebo nasledujúcej adrese QR.





Vaše nová autosedačka KOOS iSIZE od Jané zajišťuje bezpečnost dětí při přepravě ve vozidle. Je určena pro děti do hmotnosti 13 kg a s výškou od 40 do 83 cm.

Představuje zdokonalený dětský zadržný systém zařazený do kategorie „i-SIZE“ a je schválena k použití s upínací deskou na sedadlech vozidel „i-SIZE“ dle předpisu ECE č. 129/00 v souladu s údaji uvedenými od výrobce vozidla v příručce pro uživatele.

Tento zdokonalený dětský zadržný systém je i shodný s kategorií ISOfix třídy D (viz seznam o shodě na webové stránce: www.janeworld.com).

Vaše autosedačka KOOS iSIZE je také schválena k použití bez upínací desky, jen s bezpečnostními pásy vozidla.

Autosedačku KOOS iSIZE můžete zároveň upevnit na libovolný podvozek od Jané vybavený zadržným systémem Pro-fix. V příručce k podvozku naleznete podrobnější informace.

V případě pochybností se obraťte na výrobce nebo prodejce vašeho zdokonaleného dětského zadržného systému, nebo nahlédněte na webové stránky www.janeworld.com.

Před prvním použitím autosedačky KOOS iSIZE je velmi důležité, abyste si pozorně přečetli tento návod k obsluze. Dbejte, aby všechny osoby, které budou autosedačku používat, byly seznámeny s jejím správným upevněním a použitím. Ze statistik vyplývá, že významné procento uživatelů autosedaček je ve svém vozidle neupevňuje správným způsobem.

Znát návod k obsluze a správně se jím řídit je stejně důležité jako samotné použití autosedačky.

Uchovejte návod v přihrádce pod zadním krytem autosedačky, abyste do něj mohli kdykoliv nahlédnout. Naleznete ho také na naší webové stránce dle QR kódu zobrazeného na autosedačce.

OBSAH

A.	SEZNAM DÍLŮ KOOS iSIZE	180
B.	SEZNAM DÍLŮ iPLATFORM	181
C.	UPOZORNĚNÍ	183
D.	OBEČNÉ POKYNY	185
E.	POZNEJTE VAŠI AUTOSEDAČKU	185
F.	UPEVNĚNÍ KOOS iSIZE S iPLATFORM VE VOZIDLE	186
G.	UPEVNĚNÍ KOOS iSIZE BEZPEČNOSTNÍM PÁSEM VOZIDLA	188
H.	ZAJIŠTĚNÍ DÍTĚTE V AUTOSEDAČCE	188
I.	UPEVNĚNÍ KOOS iSIZE NA PODVOZEK KOČÁRKU	189
J.	STRÍŠKA	189
K.	DOPORUČENÍ	190
L.	ÚDRŽBA	190
M.	INFORMACE O ZÁRUCE	191

A. SEZNAM DÍLŮ KOOS iSIZE

- 1- Přenosné madlo
- 2- Tlačítko pro uvolnění polohy madla
- 3- Tlačítko pro uvolnění systému PRO-FIX
- 4- Začleněný tříbodový bezpečnostní pás
- 5- Seřizovací pásek bezpečnostního pásu
- 6- Tlačítko pro uvolnění vypnutí bezpečnostního pásu
- 7- Návod
- 8- Systém Pro-fix shodný s podvozkem od Jané
- 9- Tlačítko pro nastavení výšky opěrky hlavy / výšky ramenního pásu
- 10- Opěrka hlavy
- 11- Výztuž stříšky
- 12- Vodítko pásu
- 13- Pojistný klip pásu
- 14- Redukční polštářek

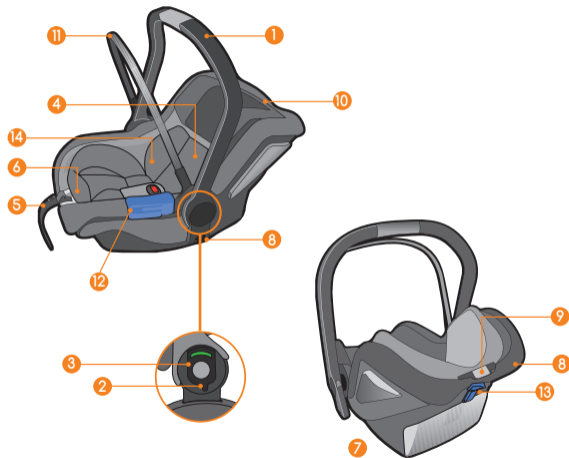

B. SEZNAM DÍLŮ iPLATFORM

- 1- Podpěra zabraňující rotaci
- 2- Úchyty systému ISOfix
- 3- Tlačítko pro uvolnění ISOfix
- 4- Nastavení délky ISOfix
- 5a/5b- Nástavec k seřízení výšky podpěry
- 6- Úchyt Pro-Fix iMATRIX
- 7- Úchyt Pro-Fix KOOS iSIZE
- 8- Nosník opěrky
- 9- Ukazatel styku tyče s podlahou vozidla

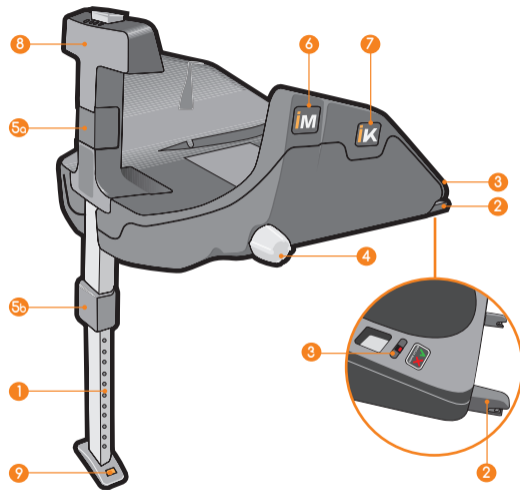

NÁVOD K OBSLUZE

C. UPOZORNĚNÍ

- Nikdy nenechávejte dítě samotné.
- Nikdy nenechávejte dítě v autosedačce bez dozoru.
- Autosedačka se nesmí používat na sedadlech s aktivovanými čelními airbagy. (Nebezpečí usmrcení!)
- Děti nosí v kapse bundiček nebo kalhot drobné předměty (např. hračky) nebo některé dětské oblečení mává pevné části (např. spony). Dbejte, aby se tyto předměty nedostaly mezi dítě a bezpečnostní pás, protože v případě dopravní nehody by mohly způsobit nežádoucí zranění. Tato rizika se vztahují i na dospělé osoby!
- Je přirozené, že děti jsou často velmi neposedné. Vysvětlete proto dětem, jak je důležité, aby cestovaly ve správně zajištěné autosedačce. Pochopí, že nesmí přetáčet pás ani odepínat bezpečnostní pojistku.
- Bezpečnost vašeho dítěte je optimálně zaručena jen za předpokladu, že instalace a obsluha zádržného systému proběhne správně.
- Jednotlivé bezpečnostní systémy se mohou vzájemně lišit, a proto je vhodné vyzkoušet KOOS iSIZE přímo ve voze, v němž se bude používat.
- Jakákoliv úprava nebo doplněk k zařízení bez příslušného schválení od firmy JANE může vážně ohrozit bezpečnost zádržného systému.
- Před prvním použitím výrobku si pečlivě přečtěte tento návod k obsluze a uschovejte ho pro pozdější nahlédnutí. Při nedodržení uvedených pokynů může dojít k ohrožení bezpečnosti vašeho dítěte. Při přepravě dítěte ve vozidle je nutné si také prostudovat příručku příslušného vozidla.
- Bezpečnostní autosedačku nelze používat bez potahu ani zaměňovat původní potah podobným od jiného výrobce, aby se nenarušily vlastnosti bezpečnostního systému. Používejte pouze příslušenství schválená výrobcem.
- Nikdy nevkládejte žádnou matraci, polštář ani jinou výplň do sedačky pro větší pohodlí dítěte, abyste nenarušili bezpečnostní vlastnosti systému.
- Bezpečnostní pásy musí být vypnuté, nesmí být překroucené a musí být chráněny před poškozením.
- Dbejte, aby dítě bylo vždy správně připoutáno bezpečnostním pásem. Pásy musí přilnout k tělu dítěte, aniž by byly překrouceny, a musí vést přiměřeně přes pánev (bederní pás) a přes ramena (ramenní pás).

- Neprovádějte v zádržném systému žádné změny, abyste neohrozili bezpečnost vašeho dítěte.
- Zádržný systém nesmí být poškozen ani zablokován pohyblivými částmi uvnitř vozidla nebo dveřmi.
- Části autosedačky, které nemají potah, chraňte před přímým slunečním světlem, abyste zabránili styku pokožky dítěte s rozpalenými díly.
- Je velmi důležité nepoužívat výrobky z drhé ruky, protože JANE může garantovat naprostou bezpečnost pouze u výrobků používaných prvním kupujícím.
- Pro zdravý vývoj vašeho dítěte při dlouhých cestách doporučujeme nepřehánět používání autosedačky, nechte jej často protáhnout vleže v košíku nebo v přepravním lůžku.
- Nedodržení pokynů ke správnému použití zádržného systému může představovat riziko ohrožení bezpečnosti dítěte. Seznamte se také s pravidly silničního provozu v zemích, po nichž cestujete svým vozem.
- Vysvětlete osobám, které vás doprovázejí, jak vyjmout dítě z autosedačky v případě dopravní nehody.
- Zajistěte zavazadla a předměty uvnitř vozidla, abyste zabránili poranění v případě autonehody.
- Měli byste mít vždy po ruce návod k obsluze.
- Není dovoleno používat jiná příslušenství ani náhradní

díly. Nedodržením tohoto závazku ztrácí kupující nároky vyplývající ze záruky. Výjimku tvoří pouze příslušenství schválené výrobcem Jané.

- Pokud byla autosedačka vystavena silnému pnutí při dopravní nehodě, vyměňte ji za novou, nebo zašlete výrobci se zprávou o autonehodě, aby ověřil její spolehlivost.
- Neupevňujte autosedačku na sedadlech umístěných příčně nebo proti směru jízdy, je to velmi nebezpečné.
- Upozornění: Seznamte se s pravidly silničního provozu v zemích, po kterých ve svém vozidle cestujete. Mohou obsahovat omezení při používání dětského zádržného systému.
- Autosedačka KOOS iSIZE musí být náležitě připevněna bezpečnostními pásy nebo prostřednictvím základu ISOFIX, i když se nepoužívá, protože v případě nehody by se mohla uvolnit a způsobit zranění pasažérům vozidla.
- Je vhodná pouze tehdy, je-li vozidlo vybaveno homologovaným 3-bodovým upínacím pásem v souladu s předpisem UN/ECE 16 či rovnocenných předpisů.
- Pro autosedačky používané v kombinaci s podvozkem je třeba zdůraznit, že tato kombinace nenahrazuje kolébku nebo postel. Pokud dítě potřebuje spát, měli byste ho dát do hlubokého kočárku, kolébky nebo postele.

D. OBECNÉ POKYNY

Autosedačka se smí používat jen ve vozidlech vybavených úchyty systému ISOFIX, které jsou homologovány podle předpisu UN/ECE 14 či jiných rovnocenných nařízení.

Autosedačku KOOS iSIZE lze nainstalovat buď na přední sedadlo auta, pokud není vybaveno airbagem, nebo na zadní sedadlo. Nicméně se doporučuje instalovat ji na zadní sedadla. Pokud ji umístíte na přední sedadlo spolujezdce, NESMÍ mít AIRBAG nebo musí být odpojen.

Upozornění: Seznamte se s pravidly silničního provozu v zemích, po kterých ve svém vozidle cestujete. Mohou obsahovat omezení při používání dětského zadržného systému.

Všechny bezpečnostní systémy nejsou úplně stejné, proto doporučujeme vyzkoušet autosedačku KOOS iSIZE v automobilu, do kterého ji zamýšlíte namontovat.

Je velmi důležité nepoužívat výrobky z druhé ruky, protože JANÉ může garantovat naprostou bezpečnost pouze u výrobků používaných prvním kupujícím.

JANÉ doporučuje vyměnit autosedačku KOOS iSIZE za novou, pokud byla vystavena prudkému namáhání způsobeného dopravní nehodou.

Zkontrolujte, zda jsou všechny pásy vaší autosedačky KOOS iSIZE nastaveny do správné polohy a vhodně seřizeny. Dbejte, aby žádný pás nebyl stočen. Měli byste dítěti vysvětlit, že si nesmí v žádném případě hrát s bezpečnostními pásy ani s jejich pojistkami.

E. POZNEJTE VAŠI AUTOSEDAČKU

Autosedačka KOOS iSIZE byla navržena s ohledem na poslední objevy v oblasti bezpečnosti a byla testována v nejnáročnějších podmínkách. Má následující charakteristiky:

Montáž do vozidla:

Snadné upevnění autosedačky k upínací desce pomocí systému ISOFIX (viz část UPEVNĚNÍ AUTOSEDAČKY VE VOZIDLE s upínací deskou nebo také bez upínací desky, jen pomocí bezpečnostního pásu (G. UPEVNĚNÍ KOOS iSIZE BEZPEČNOSTNÍM PÁSEM VOZIDLA).

Pohodlí a bezpečnost dítěte:

Začleněný tříbodový bezpečnostní pás.

Odvětrání skořepiny autosedačky zabraňuje pocení.

Celá plocha, která je v kontaktu s tělem dítěte je zhotovená z materiálu absorbujícího nárazy.

Opěrka hlavy nastavitelná do 5 různých výšek.

Reduktor sedačky, pro novorozence a děti do výšky 60 cm.

Pohodlí pro rodiče:

Úchyty Pro-fix jsou shodné se všemi podvozky kočárků od Jané (Prostudujte si pokyny k obsluze podvozku, abyste se ujistili o shodě před upevněním autosedačky na podvozek).

Přenosné madlo se 3 polohami:

Poloha 1: Odpočinek. V této poloze je madlo začleněno do skořepiny.

Poloha je volná, není zajištěna žádnou pojistkou.

Poloha **2: PŘEPRAVA**. Určená pro snadnou přepravu.

Poloha **3: AUTO**. Poloha proti převrácení při jízdě ve vozidle.

Změnu polohy madla provedete stisknutím obou pojistek **2.d** a nastavením madla do požadované polohy. Při posunu madla z klidové polohy není nutné tisknout tlačítka. Stačí ho posunout rukou.

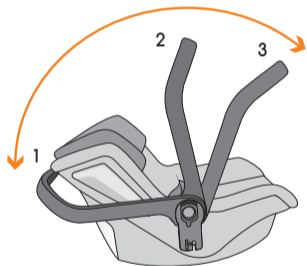

Nastavení výšky pásu pouhým stisknutím tlačítka. Zabraňte nepohodlnému nastavování a uvolňování pásků ve chvíli, kdy potřebujete změnit výšku pásů.

Snímatelný prací potah.

F. UPEVNĚNÍ KOOS iSIZE S iPLATFORM VE VOZIDLE

UPEVNĚNÍ iPLATFORM VE VOZIDLE

Jednotlivé systémy se mohou vzájemně lišit, a proto je vhodné vyzkoušet desku iPLATFORM přímo ve voze, do něhož ji chcete upevnit. Před upevněním desky na sedadlo si přečtěte příručku vašeho vozidla, abyste se ujistili, která sedadla jsou s upínací deskou kompatibilní. iPLATFORM se shoduje s kategorií ISOfix třídy D.

Podpěra zabraňující rotaci (1) je velmi důležitá z hlediska bezpečnosti. Dbejte, aby byla správně seřízena a dotýkala se vždy podlahy vozidla. Pokud podpěru nelze opřít celou plochou přímo o podlahu vozidla (ale, například, jen o úložný prostor) nesmí se na příslušném sedadle upevňovat.

Při upevnění postupujte následujícím způsobem:

Umístěte upínací desku na sedadlo s podpěrou zabraňující rotaci (1) a vysuňte tyč (9). Vysuňte podpěru pomocí tlačítka vrchního nastavení (5a) tak, aby se ukazatel potvrzovacího okna Ok a tlačítko zobrazily zeleně. **1.a**

Vysuňte úchyty ISOfix (2) otočením ovladače (4) umístěného po straně upínací desky. **1.b**

Nastavte oba úchyty (2) tak, aby byly v jedné linii s ukotvením ISOfix vozidla a zatlačte, aby do sebe zapadly. Dvě zelené kontrolky na uvolňovacích tlačítkách (3) vás upozorní, zda je upnutí provedeno správně. Pokud jedna nebo obě kontrolky svítí červeně, musíte upnutí provést znovu. **1.c**

Nastavte výšku podpěry (1) tak, aby se opírala o podlahu vozidla. Kontrolka na spodní části podpěry (10) a kontrolka tlačítka seřízení podpěry (5b) se rozsvítí zeleně. **1.d**

 **UPOZORNĚNÍ:** přečtěte si pečlivě návod k obsluze, který najdete v balení upínací desky.

UPEVNĚNÍ KOOS iSIZE NA iPLATFORM

Postavte autosedačku na upínací desku tak, aby zapadla do úchytlů Pro-Fix určených pro KOOS iSIZE (8). **2.a**

Zkontrolujte, zda je KOOS iSIZE po obou stranách zajištěna. Správné upevnění autosedačky poznáte tak, že zaslechnete typické zaklapnutí a že se na páčce Pro-fix (umístěné na kloubu madla) znázorní zelený proužek. **2.b**

Uved'te madlo KOOS iSIZE do polohy AUTO. Ujistěte se, zda je zajištěno pojistkou a zda je vidět celý symbol vozidla. **2.c** Postupujte tak, že stisknete současně obě uvolňovací tlačítka umístěná po stranách madla a nastavíte madlo do příslušné polohy. **2.d**

Otočte ovladačem (5), aby autosedačka pevně přilnula k opěradlu sedadla vozidla. **2.e**

 **POZOR:** upínací desku iPLATFORM lze použít v kombinaci se dvěma modely autosedačky. Ujistěte se, zda Pro-fix vaší KOOS iSIZE je skutečně v poloze určené pro tento model. Označení naleznete na upínací desce. Po upevnění k desce dbejte, aby se vnější plocha opěrky autosedačky dotýkala tyče podpěry (9). **2.f**

SEJMUTÍ KOOS iSIZE Z iPLATFORM

Nastavte madlo KOOS iSIZE do polohy určené pro převoz.

Zatáhněte za uvolňovací páčky po obou stranách madla, abyste uvolnili úchyty Pro-fix, a sejměte autosedačku z desky. **2.g**

Snímání upínací desky:

Uvolněte úchyty ISOfix stisknutím tlačítek (4), kontrolka tlačítek se rozsvítí červeně. **2.h**

Uvolněte upínací desku otočením ovladače umístěného na její boční straně (5). **2.i**

Můžete skrýt kotvící spojky ISOfix dovnitř upínací desky otočením ovladače umístěného na její boční straně (5). **2.i**

G. UPEVNĚNÍ KOOS iSIZE BEZPEČNOSTNÍM PÁSEM VOZIDLA

Autosedáčka KOOS iSIZE musí být namontována PROTI SMĚRU JÍZDY. Po přečtení kapitoly "Volba místa pro nainstalování autosedačky" se rozhodněte, na které místo ji umístíte.

Při upevnění autosedačky postupujte pečlivě podle následujících kroků:

- 3.a Umístěte autosedačku na sedadlo vozidla.
- 3.b Přetáhněte automobilový pás přes autosedačku v úrovni nohou dítěte a zapněte ho.
- 3.c Protáhněte bederní část automobilového pásu vodičky (1) po stranách skořepiny autosedačky.
- 3.d Ramenní část automobilového pásu musí být vedena za autosedačkou.
- 3.e Nastavte madlo (6) do polohy AUTO, sklápí se směrem vpřed. Ikona auta po stranách madla musí být viditelná.
- 3.f Vypněte automobilový pás a zajistěte pojistku (2). Tahem za autosedačku se ujistěte, zda je pevně připevněna.

 **POZOR:** Je-li autosedačka připevněna v protisměru jízdy, jsou správnými vodičky bezpečnostního pásu ta, která jsou na skořepině označena modrou barvou. **NEPOUŽÍVEJTE** žádné vodičko, které by nebylo popsáno v návodu k obsluze, ani ta, která nejsou na autosedačce označena modrou barvou.

Rozhodnete-li se pro připevnění autosedačky pomocí podstavce ISOfix (opční), postupujte podle návodu k použití podstavce.

H. ZAJIŠTĚNÍ DÍTĚTE V AUTOSEDAČCE

Uvolněte bezpečnostní pás stisknutím tlačítka pro nastavení a zároveň opatrně zatáhněte za uzavírací pojistku pásu. 4.a

Odepněte uzavírací pojistku pásu 4.b a přidržte ramenní pásy mezi opěrkou hlavy a ramenní částí. 4.c

Pro děti od novorozenců do výšky 60 cm je možné použít reduktor do sedačky. 4.d. Pro instalaci reduktoru sedačky je třeba nejprve otevřít zapínání integrálního pásu a spustit přezku do drážky reduktoru sedačky. 4.d

Umístěte reduktor sedačky tak, aby záda zůstala rovná a klín spočíval na dně. 4.d Posad'te dítě na plochou část. Zaoblená část polštářku musí být v kontaktu se dnem sedačky. Pro odstranění reduktoru postupujte v opačném pořadí.

Redukční polštářek do sedačky. 4.e. Redukční polštářek do sedačky se nachází v kapse zadní části reduktoru sedačky. Pokud dítě překročí výšku 60 cm, je třeba jej odstranit.

Umístěte dítě do KOOS iSIZE. Protáhněte a spojte popruhy nad rameny a na přední části těla, zapněte pás. 4.f

Ramenní pásy autosedačky KOOS iSIZE musí být nastaveny na tělo dítěte, aby poskytly maximální ochranu. Zkontrolujte tuto výšku u dítěte, které správně sedí v sedačce. 4.g

Autosedáčka KOOS iSIZE je vybavena systémem rychlého nastavení výšky ramenních popruhů pomocí nastavení pozice hlavové části. Zatáhněte za tlačítko hlavové části a spus'tte jej podél opěrky do

požadované pozice. Zkontrolujte tuto výšku u dítěte, které správně sedí v sedačce. **4.h**

Napněte výstroj zatáhnutí za centrální pás, aby se popruhy uzpůsobily tělu dítěte. **4.i**



POZOR: kontrolujte a upravujte výšku a délku ramenních pásů podle růstu vašeho dítěte.

I. UPEVNĚNÍ KOOS iSIZE NA PODVOZEK KOČÁRKU

Autosedačku KOOS iSIZE můžete nasadit na jakýkoli podvozek kočárku od JANÉ, který je vybaven úchyty Pro-fix (před nasazením nahlédněte do návodu k obsluze kočárku).

Zasuňte úchyty Pro-fix do výdutí na podvozku a stlačte autosedačku, aby se upevnila na podvozku. **5.a** Autosedačka KOOS iSIZE je správně upevněna, pokud jste zaslechli typické zaklapnutí a na páčce Pro-fix (umístěné na kloubu madla) se znázornil zelený proužek. **5.b**

Při sejmutí KOOS iSIZE z podvozku zatáhněte směrem nahoru současně za obě uvolňovací páčky umístěné po obou stranách kloubu podvozku a sejměte autosedačku tahem nahoru. **5.c**



POZOR: KOOS iSIZE musí být umístěna na podvozek kočárku tak, aby se dítě vždy dívalo na matku.

J. STŘÍŠKA

Kapota na Vašem KOOS iSIZE je snímatelná. Stačí uvolnit pružné gumičky z bočních stran polstrování a zatáhnout za konce výztuže tak, abyste stříšku zcela uvolnili. Při nasazování postupujte stejným způsobem v opačném pořadí.



POZOR: Výztuž stříšky má pouze jednu polohu určenou k nasazení. Přesvědčte se, zda šedě zobrazené značky na výztuži stříšky a madle navzájem souhlasí dle znázornění. **6**

K. DOPORUČENÍ

Ušchejte tento návod k obsluze pro pozdější nahlédnutí. Dbejte, abyste ho měli vždy uložený v zadní kapse.

Ujistěte se, že zavazadla nebo jakýkoliv jiný předmět nacházející se uvnitř auta, který by mohl způsobit zranění v případě autonehody, jsou pečlivě upevněné nebo uložené.

Autosedáčka KOOS iSIZE musí být ve vozidle řádně upevněna pomocí upínací desky i za předpokladu, že v ní dítě nesedí, aby v případě dopravní nehody nezpůsobila žádné zranění osobám cestujícím ve vozidle.

Pamatujte si, že nesmíte používat autosedačku KOOS iSIZE v automobilech, které jsou vybaveny předním airbagem pokud by nemohl být vypnut nebo deaktivován, což je nutné konzultovat s výrobcem nebo prodejcem auta.

L. ÚDRŽBA

Potah nevystavujte dlouhodobě slunci. Pokud autosedačku nepoužíváte, zakryjte ji nebo ji uložte do zavazadlového prostoru.

Umělohmotné části umývejte vlažnou vodou a mýdlem, potom pečlivě osušte všechny části. Potah lze sundat a vyprat. Postupujte podle následujících pokynů:

Otevřete přezku bezpečnostní výstroje. Odstraňte redukční polštářek autosedačky a prostrčte přezku dírkou čalounění. Odstraňte redukční polštářek autosedačky otevřením kapsy zadní části.

Sejměte opatrně potah z autosedačky KOOS iSIZE.

Perte ručně při teplotě, která nesmí nikdy přesáhnout 30°C.

Při navlékání potahu postupujte stejným způsobem v opačném sledu.

M. INFORMACE O ZÁRUCE

Na tento výrobek se vztahuje záruka dle ustanovení královského zákonodárného výnosu 1/2007 ze dne 16. listopadu. Při reklamaci výrobku v prodejně, v níž jste ho zakoupili, je nutné předložit příjmový pokladní doklad za účelem prokázání platnosti záruky.

Záruka se nevztahuje na vady a poškození způsobené nesprávným použitím nebo nedodržením bezpečnostních předpisů či pokynů k údržbě uvedených v návodu k použití a na štítkách s pokyny k praní ani na díly opotřebené běžným každodenním použitím.

Štítek, na kterém je vyznačeno číslo podvozku vašeho modelu, se nesmí v žádném případě odstraňovat, protože obsahuje důležité informace.



UPOZORNĚNÍ: Pokud byla autosedačka vystavena silnému pnutí při dopravní nehodě, vyměňte ji za novou, nebo zašlete výrobci se zprávou o autonehodě, aby ověřil její spolehlivost. V případě, že by se vaše autosedačka měla vyměnit, Jané Vám ji nahradí novou autosedačkou, pokud budou splněny podmínky, které naleznete na www.jane.es/es/luckypeople nebo na adrese následujícího QR kódu.



POZOR: K získání maximální bezpečnosti a péče o svůj nový výrobek JANÉ je velmi důležité, abyste vyplnili evidenční list, který naleznete na webové stránce www.janeworld.com. Evidence vám umožní se v případě potřeby informovat o vývoji a údržbě vašeho výrobku. A budete-li mít zájem, můžeme vás také informovat o nových modelech a sdělovat novinky, které budeme pokládat za předmět vašeho zájmu.



Yeni Jané KOOS iSIZE'iniz, çocuğunuzu otomobilin içindeyken korumak üzere tasarlanmış olan bebek oto koltuğudur. Bu ürün, 13 kg'ye kadar ağırlıkta ve boyu 40 ila 83 cm arasında olan çocuklar için uygundur.

Bu geliştirilmiş bir çocuk "i-SIZE" koruma sistemidir. Platformlu kullanıma yönelik olarak, otomobil üreticisinin talimat kılavuzunda belirtilmiş olan "i-SIZE uyumlu" otomobil koltuklarında kullanım için ECE 129/00 yönetmeliğine uygun olduğu onaylanmıştır.

Bu geliştirilmiş koruma sistemi, D sınıfı ISOFix ile de uyumludur (www.janeworld.com web sitesindeki uyumluluk listesine göz atın)

KOOS iSIZE ayrıca, platformsuz olarak, yalnızca otomobilin emniyet kemeri ile kullanım için de test edilip onaylanmıştır.

KOOS iSIZE ürününüzü, şasi talimatlarında bu hususla ilgili durum açıkça belirtildiği müddetçe, Pro-fix sistemine sahip olan her türlü Jané şasisi ile de kullanmanız mümkündür.

Sorularınız olması halinde, geliştirilmiş çocuk koruma sisteminizin distribütörüne danışın veya www.janeworld.com web sitesine göz atın.

KOOS iSIZE koltuğu ilk defa kullanmadan önce, bu talimatları dikkatli bir şekilde okumanız oldukça önemlidir. Bu ürünü kullanması söz konusu olabilecek tüm kişilerin de ürünün düzgün kurulumu ve kullanımına aşina olmasını sağlayın. Bu bebek oto koltuklarını kullanan pek çok insanın, bu ürünleri düzgün bir şekilde monte etmediği tespit edilmiştir.

Talimat kılavuzlarını anlamak ve burada belirtilenleri düzgün bir şekilde uygulamak, hem emniyet amacıyla ve hem de bu koltuğun düzgün şekilde işlev göstermesi için çok önemlidir.

Talimatları, portbebenizin arka kapağının içindeki alanda saklayın, şüphenez olması halinde bunlara göz atın. Bu talimatlara, emniyet koltuğu üzerinde bulunan QR kodunu kullanarak web sitemiz üzerinden de erişebilirsiniz.

İNDEKS

A. KOOS İSIZE PARÇA LİSTESİ	194
B. İPLATFORM PARÇA LİSTESİ	195
C. UYARILAR	197
D. GENEL TALİMATLAR	199
E. BEBEK OTO KOLTUĞUNU YAKINDAN TANIYIN	199
F. KOOS İSIZE'İN İPLATFORM İLE OTOMOBİLE MONTE EDİLMESİ	200
G. KOOS İSIZE'İN OTOMOBİL EMNİYET KEMERİ İLE KURULUMU	202
H. BEBEĞİ OTO ÇOCUK KOLTUĞU ÜZERİNE OTURTARAK SABİTLEME	202
I. KOOS İSIZE'İN JANÉ BEBEK ARABANIZIN ÜZERİNE YERLEŞTİRİLMESİ	203
J. TENTE	203
K. TAVSİYELER	204
L. BAKIM	204
M. GARANTİ HAKKINDAKİ BİLGİLER	205

A. KOOS İSİZE PARÇA LİSTESİ

- 1- Taşıma tutamağı
- 2- Tutamak konumu serbest bırakma düğmesi
- 3- PRO-FIX bağlantıları serbest bırakma tutamağı
- 4- 3 noktalı entegre kemer
- 5- Kemer germe kayışı
- 6- Kemer germe serbest bırakma düğmesi
- 7- Talimatlar
- 8- Jané şasisi ile uyumlu olan Pro-fix bağlantılar
- 9- Başlık yükseklik / omuz kemer yüksekliği ayarlama düğmesi
- 10- Başlık
- 11- Başlık örtüsü yayı
- 12- Kemer kılavuzu
- 13- Kemer bloke mandalı
- 14- Destek minderi

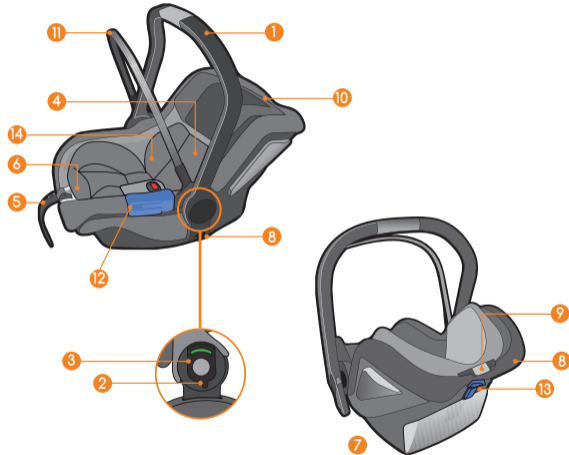

B. iPLATFORM PARA LİSTESİ

- 1- Dönme önleyici ayak
- 2- ISOfix bağlantıları
- 3- ISOfix serbest bırakma düğmesi
- 4- ISOfix uzunluk ayarlama topuzu
- 5a/5b- Ayak yüksekliği ayar mafsalı
- 6- Pro-Fix iMATRIX bağlantısı
- 7- Pro-Fix KOOS iSIZE bağlantısı
- 8- Sırt desteği
- 9- Ayağın, aracın zemini ile temasını belirten gösterge

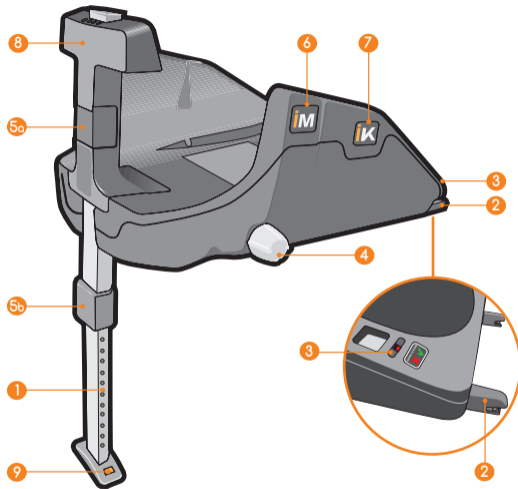

TALİMATLAR

C. UYARILAR

- Asla bebeđi yalnız bırakmayın.
- Asla çocuđu emniyet aygıtı üzerinde gözetimsiz olarak bırakmayın.
- Çocuk koltuđu, ön otomobil haya yastıkları etkin kılınmış olan koltuklarda kullanılmamalıdır. (Ölüm tehlikesi!)
- Bazen çocuklar, ceketlerinin veya pantolonlarının cebinde sert parçaları olan nesnelere taşıyabilir (örneğin oyuncaklar) veya giysileri üzerinde sert parçalar (örneğin kemer kopçaları) bulunuyor olabilir. Kaza halinde beklenmeyen yaralanmalara neden olabileceğinden dolayı, çocuk ile emniyet kemeri arasına bu nesnelere girmesini engelleyin. Bu tip tehlikeler yetişkinler için de geçerli olabilir!
- Doğal olarak, çocuklar çođu zaman çok hareketlidir. Bu nedenle, çocuklara otururken daima emniyetli bir şekilde seyahat etmeleri gerektiğini anlatın. Çocuđun kemerlerin hizalayıcısı ile oynamaması ve kilidini açmaması gerektiğini öğrenmesi gerekir.
- Çocuđunuzun emniyeti, yalnızca bu sabitleme ürününün montajı ve kullanımı düzgün şekilde yapıldığı sürece ideal olarak garanti edilir.
- Tüm güvenlik sistemleri birbiri ile kesin olarak aynı olamaya-

cağı için, KOOS iSIZE'u monte edeceđiniz otomobili öncesinde kontrol etmenizi tavsiye ediyoruz.

- JANÉ'nin ön izni olmaksızın üründe yapılacak herhangi bir deđişiklik veya ekleme, koruma sisteminin güvenliğini ciddi bir şekilde etkileyebilir.
- Bu ürünü kullanmadan önce talimatları dikkatlice okuyun ve gelecekte danışmak üzere bunları saklayın. Bu talimatların uygulanmaması halinde çocuđunuzun emniyeti tehlikeye girebilir. Çocuk otomobil içerisinde seyahat ederken, ilgili otomobil üreticisinin talimat kılavuzunda belirtilen hususlara da uyulması gerekir.
- Bu emniyet aygıtı, döşeme kumaşı olmaksızın kullanılamaz ve orijinal olmayan başka herhangi bir döşeme kumaşla deđiştirilemez, çünkü döşeme kumaş, sistem emniyet özelliklerinin ayrılmaz bir parçasını teşkil etmektedir. Yalnızca Jané tarafından onaylanmış olan aksesuarları kullanın.
- Sistemin emniyet özelliklerini deđişikliğe uğratacağı için, çocuđun en konforlu şekilde seyahat edebilmesi üzere, ilave yastık veya dolgu malzemesi asla eklemeyin.
- Koltuđun kemerleri gergin şekilde, kıvrılma olmaksızın takılı olmalı ve hasarlara karşı korunmalıdır.
- Bebeđi koltuk üstünde daima emniyet kemeri düzgün bir şekilde takılı halde taşımayı unutmayın. Kemerler gergin şe-

kilde ve kıvrılma olmaksızın takılı olmalı ve bacakların arasından (karın bölgesi kemeri) ve omuzlar üzerinden (gövde kemeri) düzgün şekilde geçmesine dikkat edilmelidir.

- Sabitleme sistemi üzerinde hiçbir değişiklik yapmayın; aksi halde bebeğinizin emniyeti tehlikeye girebilir.
- Sabitleme sistemi hasar görmemeli veya otomobilin içindeki seyyar parçalar veya kapılara sıkışmamalıdır.
- Bebeğin cildinin yüksek sıcaklıklardaki kısımlarla temas etmesini önlemek için, sabitleme sisteminin döşeme kumaş içermeyen kısımlarının doğrudan güneş ışığına maruz kalmasını engelleyin.
- İkinci el ürünleri kullanmamanız çok önemli bir durum olup, JANE yalnızca ilk satın alıcısı tarafından kullanılan ürünler için tam garanti vermektedir.
- Bebeğinizin düzgün gelişimi için, çok uzun süreli seyahatlerde emniyet koltuğunun sürekli kullanımını önermiyoruz, bebeği tamamen bacakları uzatılmış şekilde bir yatak veya şilte üzerinde sık sık dinlendirin.
- Koruma sisteminin düzgün kullanımı amaçlı talimatların dikkatli bir şekilde uygulanmaması, bebeğinizin güvenliği için tehlikeli olabilir. Buna ilaveten, otomobilinizi kullandığınız ülkenin Trafik Kanununu kontrol edin.
- Çocuğun kaza halinde nasıl koltuk üzerinden çıkarılacağı ile ilgili olarak size eşlik eden kişiyi de bilgilendirin.
- Kaza halinde yaralanma riskini azaltmak için, ekipmanı ve nesnelere sabitlediğinizden emin olun.

- Talimat kılavuzu daima koltukla birlikte bulundurulmalıdır.
- Yedek parçaların veya aksesuarların kullanımı veya talimatlara karşı yapılacak ihlaller, tüm garantileri ve mesuliyet dolayısıyla yapılacak itiraz ve talepleri geçersiz kılar. Bu duruma istisna, yalnızca Jané tarafından onaylanmış olan aksesuarlardır.
- Bir kaza sonrasında şiddetli darbe veya gerilime maruz kalması halinde emniyet koltuğu yenisi ile değiştirilmelidir veya gözden geçirilmesi üzere kaza raporu ile birlikte koltuğu üreticiye gönderin.
- Çocuk koltuğunu, enine yerleştirilmiş oto koltuklarına veya sürüş yönünün tersine şekilde yerleştirmeyin, çok tehlikelidir.
- **DİKKAT:** Ürünü kullandığınız ülkede yürürlükte olan trafik kanununu hakkında bilgi edinin. Çocuk koruma sisteminin kullanılmasını sınırlayıcı şartlar mevcut olabilir.
- KOOS iSIZE güvenlik koltuğu, kullanılmadığı durumda dahi, emniyet kayışları veya ISOfix taban aracılığıyla düzgün şekilde sabitlenmelidir, çünkü kaza durumunda yerinden fırlayarak araç içindekilere zarar verebilir.
- Yalnızca otomobilin UN/ECE No. 16 yönetmeliği veya ilgili diğer yönetmelikler uyarınca onaylanmış olan 3 noktalı emniyet kemeri ile teçhiz edilmiş olması halinde uyumludur.
- Bir şasiye entegre şekilde kullanılan oto koltukları için, bu araç bir beşik veya yatağın yerine geçmez. Eğer uyuması gerekiyorsa, bebeğin uygun bir anakucağı, beşik veya yatak üzerine yatırılması gerekmektedir.

D. GENEL TALİMATLAR

Bu koltuk yalnızca, ECE-14 Yönetmeliğine veya eşdeğeri niteliğindeki diğer normlara göre onaylanmış olan ISOFIX kanca sistemi ile donatılmış otomobillerde kullanılabilir.

KOOS iSIZE koltuğunuz, eğer hava yastığı mevcut değilse, otomobilinizin hem ön koltuğuna hem de arka koltuğuna monte edilebilir. Her halukarda, bu bebek koltuğunu arka koltuklara monte etmeniz tavsiye edilir. Eğer emniyet koltuğunu otomobilin ön koltuğuna yerleştirirseniz, ön koltukta hava yastığı BULUNMAMALI veya bulunuyorsa devredışı bırakılması olmalıdır.

DİKKAT: Ürünü kullandığınız ülkede yürürlükte olan trafik kanunu hakkında bilgi edinin. Çocuk koruma sisteminin kullanılmasını sınırlayıcı şartlar mevcut olabilir.

Tüm emniyet sistemleri birbiri ile kesin olarak aynı olamayacağı için, monte etmeden önce KOOS iSIZE'ü otomobilde kontrol etmenizi tavsiye ediyoruz.

İkinci el ürünleri kullanmamanız çok önemli bir durum olup, JANÉ yalnızca ilk satın alıcısı tarafından kullanılan ürünler için tam güvenlik sunmaktadır.

JANÉ, bir kaza esnasında şiddetli darbelerle veya gerilime maruz kalmış olan koltukların, yeni bir KOOS iSIZE emniyet koltuğu ile değiştirilmesini tavsiye etmektedir.

Emniyet koltuğunuzun tüm kemerlerinin doğru konumda olduğunu ve KOOS iSIZE bebek koltuğunuza uygun bir şekilde ayarlanmış bulunduğunu kontrol edin. Hiçbir kemerin aşınmamış olduğunu periyodik aralıklarla kontrol edin. Bebeğin, koltuğun kemerlerini ve bağlantı noktalarını hiçbir şekilde ellememesi gerektiği hususunu anladığından emin olun.

E. BEBEK OTO KOLTUĞUNU YAKINDAN TANIYIN

KOOS iSIZE emniyet koltuğunuz, emniyet alanındaki en son gelişmeler göz önünde tutularak tasarlanmış olup, en zorlu koşullarda test edilmiştir. Aşağıdaki özelliklere sahiptir:

Otomobilin içine monte edilmesi:

ISOFIX sistemli bir taban üzerine kolay montaj için hazırdır (Tabanla birlikte veya tabansız şekilde otomobilinizin kemerleri ile KOLTUĞUN OTOMOBİLİNİZE MONTE EDİLMESİ kısmına bakın), G. KOOS iSIZE'İN OTOMOBİL EMNİYET KEMERİ İLE KURULUMU.

Bebeğiniz için konfor ve emniyet:

3 noktalı entegre kemer. Hava geçirgenliğini kolaylaştırmak için, gövde üzerinde havalandırma.

Bebekle temas halinde bulunan tüm yüzey üzerinde darbeleri emen malzeme.

5 yükseklik ayarı ile ayarlanabilen, kafayı koruyan kafa dayama kısmı.

Koltuk destek minderi, doğmalarından itibaren, 60 cm'ye kadar boya sahip olan bebekler için.

Ebeveynler için konfor:

Her Jané bebek arabası ile uyumlu Pro-fix bağlantılar (monte etmeden önce uyumluluğu teyit etmek için her bir şasinin talimatlarına daima göz atın.

Taşıma tutamağı, 3 konumlu:

Konum 1: Temel konum. Bu konumda tutamak, gövde ile entegre durum-

dadır. Bu konum serbesttir, bloke halde değildir.

Konum 2: Taşıma. Taşımayı kolaylaştırmak için.

Konum 3: AUTO. Otomobil içerisinde seyahat ediliyorken devrilmeye önleyici konum.

Konumu değiştirmek için, her iki düğmeye 2.d bastırın ve istenen konuma gelinceye dek taşıma tutamağını döndürün. Kolu temel konumdan başka bir konuma hareket ettirmek için, düğmelere basılmasına gerek yoktur, yalnızca elle güç uygulamak yeterlidir.

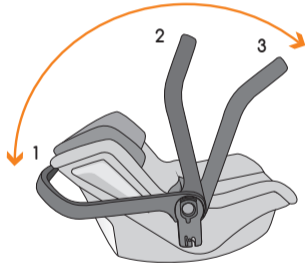

Basitçe bir düğmeye basılarak gerçekleştirilen kemer yükseklik ayarı. Kemerlerin yüksekliğini değiştirmeniz gerektiğinde, kemerleri takma ve sökmenin sebep vereceği rahatsızlığı ortadan kaldırır.

Yerinden çıkarılabilir ve yıkanabilir döşeme kumaş.

F. KOOS İSİZE'İN İPLATFORM İLE OTOMOBİLE MONTE EDİLMESİ

İPLATFORM'UN OTOMOBİLİNİZE MONTE EDİLMESİ

Tüm sistemler aynı olmayacağı için, otomobile monte etmeden önce İPLATFORM'u kontrol etmenizi tavsiye ediyoruz. Platformu monte etmek için, platformla hangi araç koltuk bölümlerinin uyumlu olduğunun gösterildiği, otomobilinize ait talimat kılavuzunu okuyun. İPLATFORM, D sınıfı ISOfix kategorisi ile uyumludur.

Dönme önleyici ayak (1) emniyet için son derece önemlidir, otomobilin zeminine yaslanması üzere bunu düzgün şekilde ayarlayın. Eğer ayağın yaslandığı yüzey bizzat otomobilin şasisi değilse (örneğin bazı nesne bölmeleri), platformu bu otomobil koltuk bölümüne monte etmeyin.

Bunun için aşağıdaki adımları izlemelisiniz:

Dönme önleyici ayak (1) ve katı açılmış sabitleme bariyeri (9) ile, tabanı koltuğa yerleştirin. OK penceresindeki gösterge ve düğme yeşil renge dönene dek, üst ayar düğmesinin (5a) yardımıyla ayağı uzatın. 1.a

Platformun yanındaki topuzu (4) döndürerek, ISOfix bağlantılarını (2) uzatın. 1.b

Her iki bağlantı ucunu (2) aracınızdaki ISOfix kancalarına doğru yöneltin ve her iki taraf da bloke olana dek bunlara bastırın. Serbest bırakma düğmelerindeki iki yeşil sinyal (3) bunların düzgün bir şekilde yerine takıldığını gösterecektir. Eğer bunlardan biri veya ikisi kırmızı renkte ise, işlemi tekrarlayın. 1.c

Otomobilin zeminine yaslanmasını sağlamak üzere ayağın (1) yüksekliğini ayarlayın, ayak tabanının göstergesi (10) ve ayak ayar düğmesinin göstergesi (5b) yeşil renge dönecektir. **1.d**

! DİKKAT: Ayrıca platform üzerinde de bir takım talimatlar dizisi mevcuttur.

KOOS iSIZE'İN iPLATFORM ÜZERİNE YERLEŞTİRİLMESİ

KOOS iSIZE (8) için belirtilmiş Pro-Fix bağlantıları ile birleşmesi üzere portbebeyi serbest şekilde üzerine bırakın. **2.a**

Her iki tarafın yerine oturduğunu kontrol edin, KOOS iSIZE'unuz, bir klik sesi duyduğunuzda ve Pro-Fix kolunda yeşil bir şerit (tutamağın eklem yerinde bulunmaktadır) gördüğünüzde tam olarak sabitlenmiş demektir. **2.b**

KOOS iSIZE tutamağını AUTO konumuna getirin, bunun bloke halde olduğundan ve otomobil sembolünün tam olarak görüldüğünden emin olun. **2.c** Bunun için, tutamağın her iki yanında bulacağınız serbest bırakma düğmelerine eş zamanlı olarak basın ve bunu en son konuma kadar döndürün. **2.d**

Setin, otomobilin arkasına sıkı bir şekilde yaslanması üzere topuzu (5) döndürün. **2.e**

! DİKKAT: iPLATFORM'unuz iki portbebe modeli ile birlikte kullanılabilir, KOOS iSIZE'unuzun Pro-fix'lerini bu model için belirtilen konuma takmanızdan emin olun, bununla ilgili olarak platform üzerinde işaretler bulacaksınız. Yerine takıldıktan sonra, emniyet koltuğunun sırt dış yüzeyi, sabitleme bariyeri (9) ile temas halinde olmalıdır. **2.f**

KOOS iSIZE'İN iPLATFORM'DAN ÇIKARILMASI

KOOS iSIZE'un tutamağını Taşıma konumuna getirin.

Pro-fix bağlantılarını serbest bırakmak üzere, tutamağın her iki yanında bulunan serbest bırakma kollarından çekin ve portbebeyi yukarı kaldırın. **2.g**

Platformu çıkarmak için:

Düğmelere (4) bastırarak ISOfix bağlantılarını serbest bırakın, düğmelerin sinyali kırmızı renge dönecektir. **2.h**

Platformun yan kısmında yer alan topuzu çevirerek platformu gevşetin (5). **2.i**

ISOfix kancalarını, platformun yanındaki topuzu çevirerek platform içinde gizleyebilirsiniz (5). **2.i**

G. KOOS İSIZE'İN OTOMOBİL EMNİYET KEMERİ İLE KURULUMU

KOOS İSIZE güvenlik koltuğu GİDİŞ YÖNÜNÜN TERSİNE takılmalıdır. "Güvenlik koltuğunun takılacağı yerin seçilmesi" maddesini okuduktan sonra hangi koltuğa yerleştireceğinize karar verin.

Koltuğu takarken şu adımları eksiksiz takip edin:

- 3.a Koltuğu otomobil koltuğuna yerleştirin.
- 3.b Otomobil kemeri tokasını bebeğin ayakları üzerinden geçirin ve bağlayın.
- 3.c Otomobil kemerinin karın bölgesi kısmını çerçevenin yan kısımlarındaki deliklere (1) sokun.
- 3.d Otomobil kemerinin omuz kısımları güvenlik koltuğunun arkasından geçmelidir.
- 3.e Sapı (6) en ileri konum olan OTOMATİK konumuna getirin. Tutamağın yanlarındaki otomobil simgesi görünür olarak kalmalıdır.
- 3.f Otomobil kemerini sıkın ve kilitleme kısıcını kapatın (2). Güvenlik koltuğunu çekerek tamamen bağlandığından emin olun.

 **DİKKAT:** Gidiş yönünün tersine takılan güvenlik koltuklarında emniyet kemeri için doğru adımlar çerçeve üzerinde mavi renkli olmasıyla farklılık gösterir. Bu talimatlarda yazmayan ve mavi renkli olmayan bebek taşıyıcılara ait herhangi bir adımı uygulamayın.

Koltuğu ISOfix taban (opsiyonel) seçeneğiyle takacaksanız, tabana ait talimatları izleyin.

H. BEBEĞİ OTO ÇOCUK KOLTUĞU ÜZERİNE OTURTARAK SABİTLEME

Eş zamanlı olarak merkez ayar düğmesine bastırıp, kemer kilidini dik-katli bir şekilde çekerek kemer sistemini gevşetin. 4.a

Kemer kilidini açın 4.b ve omuz kuşaklarını kafa dinlenme kısmı ve omuz bölgesi arasında kavrayın. 4.c

Doğmalarından itibaren, 60 cm'ye kadar boya sahip olan bebekler için, destek minderini kullanılabilir. 4.d . Destek minderini yerine yerleştirmek için, ilk olarak entegre kemer kilidi açılmalı ve kopça, koltuk destek minderinin deliği içerisinden kaydırılmalıdır. 4.d

Koltuk destek minderini, sırt düz kalacak ve yuva arka zemine dayanacak şekilde yerleştirin. 4.d Çocuğu düz yuva üzerine oturtun. Minderin eğimli tarafı, koltuğun zemini ile temas ediyor olmalıdır. Destek minderini çıkarmak için, işlem tersinden yapılmalıdır.

Koltuk destek minderini. 4.e. Koltuk destek minderini, koltuk minderinin arka kısmındaki torbanın içinde yer almakta olup, bebeğin boyu 60 cm'yi aştığı zaman yerinden çıkarılmalıdır.

Bebeği KOOS İSIZE üzerine yerleştirin. Kuşakları çocuğun omuzları üzerinden ve vücudunun önünden geçirip, birleştirin ve kemeri takın. 4.f

KOOS İSIZE emniyet koltuğunun omuz kemeri, maksimum korumaya sunmak üzere, çocuğun bizzat hemen omuzları üzerinden ayarlanmalıdır. Bu yükseklikte, çocuğun koltuk üzerinde düzgün olarak oturmakta olduğunu kontrol edin. 4.g

KOOS iSIZE koltuğunuz dahilinde, başlık konum ayarı üzerinden omuz kemerlerinin yüksekliğini ayarlamaya imkan veren hızlı bir sistem bulunmaktadır. Başlık kısmındaki düğmeyi çekin, istenen konum elde edilinceye dek sırt kısmı boyunca kaydırın. Bu yükseklikte, çocuğun koltuk üzerinde düzgün olarak oturmakta olduğunu kontrol edin. **4.h**

Çocuğun gövdesine tam uygun şekilde oturması üzere, orta kemeri çekerek kayış sistemini gerginleştirin. **4.i**

! **DİKKAT:** Çocuğunuz büyüdükçe omuz kemerlerinin yüksekliğini ve uzunluğunu kontrol edin ve ayarlayın.

I. KOOS iSIZE'İN JANÉ BEBEK ARABANIZIN ÜZERİNE YERLEŞTİRİLMESİ

KOOS iSIZE'unuz, Pro-fix konektörleri ile donatılmış olan herhangi bir JANÉ bebek arabası ile birleştirilebilir (monte etmeden önce bebek arabasının talimatlarını daima kontrol edin).

Emniyet koltuğunu şasi üzerine sabitlemek için, Pro-fix bağlantılarını şasideki yuvalara takın ve bastırın. **5.a** KOOS iSIZE'unuz, bir klik sesi duyduğunuzda ve Pro-Fix kolunda yeşil bir şerit (tutamağın eklem yerinde bulunmaktadır) gördüğünüzde tam olarak sabitlenmiş demektir. **5.b**

KOOS iSIZE'u şasiden ayırmak için, şasi eklem yerinin iki tarafında bulunan serbest bırakma kollarını eş zamanlı olarak yukarı doğru çekin ve ardından KOOS iSIZE'u yukarı doğru kaydırın. **5.c**



! **DİKKAT:** KOOS iSIZE, daima çocuğun yüzü anneye doğru bakacak şekilde bebek arabasının üzerine yerleştirilmelidir.

J. TENTE

KOOS iSIZE'unuzun başlık örtüsü çıkarılabilir özelliğe sahiptir. Basitçe, döne-kumaşın yanlarındaki esnek lastikleri serbest bırakın ve tam olarak serbest kalana dek yayın uçlarından çekin. Tekrar yerine takmak için, bu işlemi tersinden tekrarlayın.

! **DİKKAT:** Başlık örtüsü yayında yalnızca bir montaj konumu olasılığı mevcuttur. Yay ve tutamak üzerindeki gri renkli işaretlerin, ayrıntıda gösterildiği gibi hizalanmış olduğundan emin olun. **6**

K. TAVSİYELER

Bu kullanım kılavuzunu gelecekte danışmak üzere saklayın. Bunu daima arka kapağın içindeki cep içerisinde muhafaza edin.

Kaza halinde yaralanmalara sebep olabileceği için, otomobilin içindeki diğer her türlü nesnenin sabitlenmeden veya korumasız olarak terk edilmediğinden emin olun.

Kullanım halinde olmasa bile, KOOS iSIZE bebek oto koltuğu, otomobilinize iPLATFORM tabanı yoluyla düzgün şekilde sabitlenmiş olmalıdır, aksi halde, bir kaza olması halinde otomobildeki yolculara zarar verecek şekilde yerinden fırlayabilir.

Kapatılması veya devredışı bırakılması mümkün olanlar haricinde, ön hava yastığı ile donatılmış olan otomobillerde KOOS iSIZE emniyet koltuğunu kullanmamayı unutmayın. Hava yastığının kapatılması veya devredışı bırakılması ile ilgili olarak otomobilin üreticisi ve yetkili satıcısına danışın.

L. BAKIM

Döşeme kumaşı uzun süreler boyunca güneşe maruz bırakmayın. Emniyet koltuğu kullanımda olmadığı zamanlarda bunu arabanın bagajında saklayın.

Plastik parçaları sıcak su ve sabun ile yıkayın ve daha sonrasında tüm bileşenleri dikkatli bir biçimde kurutun. Döşeme kumaş, yıkanması üzere yerinden çıkarılabilir. Aşağıdaki talimatları izleyin:

Güvenlik kemerinin kopçasını açın. Koltuk destek minderini çıkarın ve kopçayı kaplama kumaşın gözünden geçirin. Arka kısımdaki torbayı açarak koltuk destek minderini çıkarın.

KOOS iSIZE koltuğunuzun çeperindeki döşeme kumaşı dikkatli bir şekilde çıkarın.

Sıcaklık asla 30⁰'yi aşmayacak şekilde elde yıkayın.

Döşeme kumaşı yerine tekrar takmak için, aynı adımları tersten uygulayın.

M. GARANTİ HAKKINDAKİ BİLGİLER

Bu ürün, 16 Kasım tarih ve 1/2007 numaralı Kanunda belirtildiği şekliyle garanti sunmaktadır. Alışveriş faturasını saklayın. Her türlü talebinizin geçerli olabilmesi açısından, faturanın, ürünü satın almış olduğunuz mağazaya ibraz edilmesi zorunludur.

Ürünün uygunsuz kullanımından dolayı ortaya çıkan her türlü kusur ve arıza ile talimat kitapçıklarında ve yıkama etiketlerinde belirtilmiş olan emniyet ve bakım normlarına uyulmaması ve normal ve günlük kullanım neticesinde ortaya çıkan unsurlar işbu garantinin kapsamı dışında tutulmuştur.

Modelinize ait şasi numarasının bulunduğu etiket, önemli bilgiler içermesinden dolayı hiçbir durumda yerinden sökülmemelidir.



DİKKAT: Çocuk koltuğu, bir kaza esnasında şiddetli gerilimlere maruz kaldığında yenisi ile değiştirilmeli veya ürün, gözden geçirilmesi üzere bir kazara raporu ile birlikte üreticiye gönderilmelidir. Çocuk koltuğunun yenisi ile değiştirilmesinin zorunlu olduğu durumlarda, www.jane.es/es/luckypeople sayfası dahilinde veya devamında sunulan QR adresinde belirtilen koşulların oluşması halinde Jané bu ürünü yenisi ile değiştirecektir.



DIKKAT: Yeni JANÉ ürününüzle ilgili maksimum emniyet ve özenin garanti edilmesi için, www.janeworld.com web sayfasında bulduğunuz kayıt kartını doldurmanız çok önemlidir. Bu kayıt, ürün hakkında bilgilermenizi, gerekli olması halinde bu ürününüzün geliştirilmesi ve bakımını mümkün kılar. Ayrıca, bu sayede dilediğiniz her zaman, ilginizi çekebilecek olan yeni modeller veya bildirimlerle ilgili olarak sizi bilgilendirebiliriz.



全新 KOOS iSIZE 安全座椅为保证行车中的宝宝安全而特别设计。该设备适合体重13公斤以内、身高40-83厘米间的儿童。

该产品包括改善的“i-Size”儿童固定系统。按照 ECE 129/00 法令认证通过，可以在与汽车厂家说明书上标注与“i-Size”兼容的汽车座位上使用。

这一改善后的儿童固定系统也与 ISOfix D 类型兼容(参见以下网页中列出的兼容清单:www.janeworld.com)

您的 KOOS iSIZE 座椅也可在没有底座而仅仅靠汽车安全带固定的情况下使用。

您也可在 Jane 的任何一款配备 Pro-fix 的座椅上使用 KOOS iSIZE。前提是底座说明书上有此说明。

如有疑问，请咨询您的改良儿童固定系统分销商，或直接咨询网页 www.janeworld.com。

在第一次使用 KOOS iSIZE 座椅前请务必认真阅读本说明。并确保其他可能使用本产品的人也了解正确的安装和使用方法。我们发现，绝大部分安全座椅的用户不了解正确的安装方法。

对说明书的理解和正确的应用对儿童的安全和座椅都很重要。

将说明书保存在座椅后盖内的袋子里，如有疑问可及时查询。您也可在我们的网页上查询本说明书：您可通过座椅上附带的二维码前往咨询。

目录

A. KOOS iSIZE 零件清单	208
B. iPLATFORM 零件清单	209
C. 注意事项	211
D. 一般说明	213
E. 了解您的安全座椅	213
F. KOOS iSIZE 在使用 iPLATFORM 时在汽车上的安装	214
G. KOOS iSIZE 在使用汽车安全带时的安装	216
H. 安全座椅上婴儿的固定	216
I. 在 JANÉ 童车上安装 KOOS iSIZE 座椅	217
J. 椅盖	217
K. 建议	218
L. 维护	218
M. 保修信息	219

A. KOOS iSIZE 零件清单

- 1- 运输用手柄
- 2- 手柄位置松开按钮
- 3- PRO-FIX 固定装置松开拉手
- 4- 3点合一吊扣
- 5- 吊扣拉紧带
- 6- 吊扣拉紧带松开按钮
- 7- 说明书
- 8- 与 Jane 童车兼容的 Pro-fix 固定装置
- 9- 头部靠垫高度/肩部背带高度调整推动器
- 10- 头部靠垫
- 11- 躺椅提手
- 12- 安全带导轨
- 13- 安全带锁定夹
- 14- 垫高垫

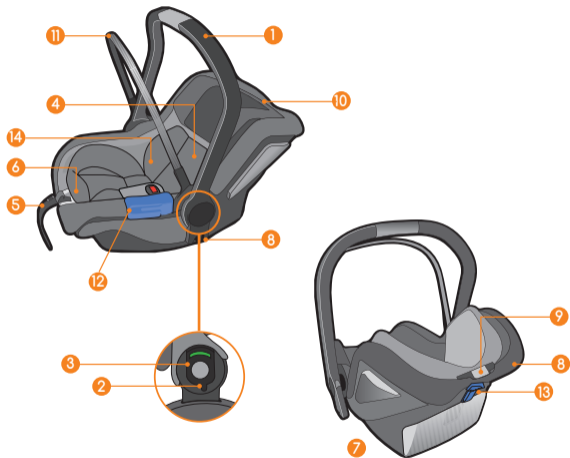

B. iPLATFORM 零件清单

- 1- 防转脚
- 2- ISOfix 固件
- 3- ISOfix 松开按钮
- 4- ISOfix 长度调节旋钮
- 5a/5b- 脚高度调节拉手
- 6- Pro-Fix iMATRIX 固件
- 7- Pro-Fix KOOS iSIZE 固件
- 8- 靠背支架
- 9- 脚与车辆地面接触显示器

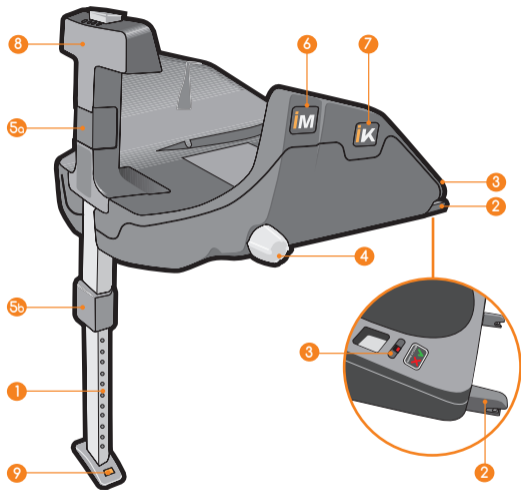

说明

C. 注意事项

- 请勿留下婴儿无人看管。
- 请勿留下婴儿独自在安全设备上无人看管。
- 儿童座椅不可用在具有激活的安全气囊的前端座椅上。(有致命的危险!)
- 儿童有时在外套或裤子口袋中携带物品(如:玩具)或衣服上有较硬的部位(如:搭扣)。避免这些物品留在儿童和安全带之间,否则如有事故发生,可能会引起不必要的伤害。这些危险也可能会影响到大人!
- 儿童一般都很活跃。因此,要向他们解释始终坐好的重要性。让他们明白,不能改动安全带的位置,也不能打开搭扣。
- 孩子的安全只有在安装和固定设备正确使用情况下才能得到保证。
- 并不是所有的安全系统都是完全一样的,我们建议您预先检查要在车上安装的 KOOS iSIZE。
- 在没有得到 Jane 预先认可下对设备进行变动或添加可严重破坏固定系统的安全性。
- 在使用前请仔细阅读本说明,并将其保留以备未来查询之用。不遵循本说明书的操作会影响儿童的安全。要在车辆中载有儿童,还必须了解车辆说明中的指示。
- 本安全设备不可在没有布套下使用,也不可换用非原装的其他布套,因为它是整个安全系统的组成部分。仅使用由 Jané 认可的配件。
- 请勿添加垫子、靠垫或毯子以增加儿童的舒适度,因为这会改变系统的安全特性。
- 座椅带必须拉紧,无扭曲,并使其免受损伤。
- 请记住,宝宝的安全带始终要正确扣好。安全带需拉紧,无扭曲,并适当地穿过宝宝的股部(腹带)和肩部(肩带)。
- 请勿改动固定系统;这会影响到宝宝的安全。

- 固定系统不可受到车内可移动部件或门的损害或卡住。
- 保护固定系统无外套部分需免受阳光直射并避免高温部位与宝宝皮肤接触。
- 请务必不要使用二手产品，Jane 公司只保证二手产品的第一买家的安全性。
- 为保证宝宝的适当发育，我们建议不要在过长的旅途中使用安全座椅，经常性地让他在躺椅或放平的小床中休息。
- 不正确执行固定系统的说明指南可能导致宝宝安全受到威胁。此外请查询汽车行驶国的交通法。
- 向同行告知在可能性事故中如何取出宝宝的方法。
- 确保行李和物件正确放置，以降低可能性事故中出现的伤害。
- 说明书始终要与座椅放在一起。
- 不可擅自使用配件或耗材，否则将取消所有的责任保修和索赔。但 Jane 认可的配件除外。
- 经历了事故中剧烈的张力后的座椅需以新的替代，或者随同事故报告发送到厂家进行检查。
- 请勿将座椅安装在横向座位或与行驶方向相反的位置上，可带来较大的风险。
- 注意： 请了解您所在国现行交通法规。它可能会限制儿童乘车座椅系统。
- 即使不使用时，KOOS iSIZE 安全座椅也必须通过保险带或 ISOfix 基座正确地固定在车辆上，否则，如出现事故时可能会松开，从而对车辆内人员造成伤害。
- 仅与配备UN / ECE条例第16号或等效条例认证的3点安全带的车辆匹配。
- 与底盘结合使用的汽车座椅不能代替婴儿床或床。如果孩子需要睡觉，则应将其放在合适的提篮、婴儿床或床上。

D. 一般说明

为了对宝宝进行适当的保护，确保他在车内的舒适和固定，需要遵循以下指示：

仅在具有 ECE-14 或其他等同法令认可的配有 ISOFIX 的车辆内有效。

KOOS iSIZE 座椅可安装在不带安全气囊的前方座椅或所有后方座椅上。

但建议安装在后方座椅上。如果安装在前方座椅上，必须禁用安全气囊。

注意：请了解您所在国现行交通法规。它可能会限制儿童

乘车座椅系统。

并不是所有的安全系统都是完全一样的，我们建议您预先检查在汽车上安装的 KOOS iSIZE。

请务必不要使用二手产品，Jane 公司只保证二手产品的第一买家的安全性。

Jane 建议在经历事故中的剧烈张力后以新的座椅替换。

确保所有的座椅安全带位置准确，并与 KOOS iSIZE 正确调节好。

确保安全带没有扭曲。必须让孩子明白在任何情况下都禁止动用安全带或搭扣。

E. 了解您的安全座椅

KOOS iSIZE 安全座椅设计时考虑到了安全器材方面的最新发展，并经历了最严峻的测试。它具有以下优势：

在车辆中的安装：

可方便地固定在 ISOFIX 系统的基座上（请参见“座椅在汽车内的安装”章节）或汽车安全带上（参见相应章节），G. KOOS iSIZE 在使用汽车安全带时的安装）。

婴儿的舒适和安全：

3点合一扣带。

外壳具有透气功能。

与婴儿接触的全部材质均具有抗震功能。

保护头部的靠垫有五个高度可调节。

垫高垫，适合新生儿到60厘米高的儿童。

父母的舒适：

与所有Jane 童车兼容的 Pro-fix 固定装置（安装前始终参阅童车说明书以确认兼容性）。

运载用手柄有3个位置可选：

位置 1: 静止。在该位置上, 手柄与外壳合为一体。该位置未锁定, 可自由移动。

位置 2: 携带。便于携带。

位置 3: 车辆。在车中防翻倒位置。

要更改位置, 按下两个 ②.d 推动器并将其转动到所需的位置。要从静止位置移动, 不需按下按钮, 只需用手拉动即可。

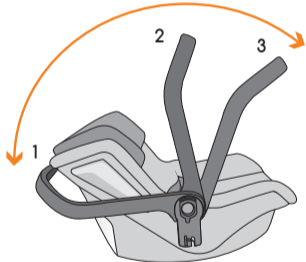

按下按钮即可调节束带高低。

当需要改变安全带高度时可避免不舒适的装卸。

可拆洗布套。

F. KOOS iSIZE 在使用 iPLATFORM 时在汽车上的安装

在车辆的 iPLATFORM 上安装座椅

在车辆上的安装

并不是所有的系统都是完全一样的, 我们建议您预先检查在汽车上安装的。

iPLATFORM。要安装基座, 请阅读车辆的说明书关于与该基座兼容的章节 iPLATFORM 与 ISOfix 的 D 类型也兼容。

防转脚 (1) 对安全及其重要, 需正确调节, 使其支撑在车辆地面上。如果脚的支撑面不是车辆 (如置物盒面), 请勿将基座安装在这一部件上。

安装必须遵循以下步骤:

用防转脚 (1) 将基座放置在车座上, 固定杆 (9) 展开。在上部调整推动器 (5a) 的帮助下伸长脚, 直到显示器窗口显示 OK, 推动器变为绿色为止。①.a

要取出 ISOfix 的固件 (2) 需转动位于基座一侧的旋钮 (4)。①.b

将两个固件 (2) 引向车上的 ISOfix 轴, 下按直到两边都锁定为止。

松开按钮 (3) 上的两个绿色指示器注明已正确固定。如果一个或两个显示器为红色, 需重新固定。①.c

调节脚 (1) 的高度来与车内地面支撑, 脚基座上的显示器 (10) 和脚调

节推动器显示器 (5b) 会变成绿色。 ①.d

 **警告：** 随基座也有一套专门的说明书。

KOOS iSIZE 座椅在 IPLATFORM 上的安装

将座椅放下与 KOOS iSIZE 配套的 Pro-Fix 固件固定 (8)。 ②.a

确保两侧均固定好了, KOOS iSIZE 正确固定时会听到咔哒一声, 并会在 Pro-Fix 杆上看到一条红线 (位于手柄关节处) ②.b

将 KOOS iSIZE 手柄放在 AUTO 位置上, 确保已经锁定, 并且汽车图标显示完整。 ②.c P接着同时按下两侧的松开按钮, 并向前转动。 ②.d

转动旋钮 (5) 使得座椅整体固定在车座的后背上。 ②.e

 **警告：** 您的 iPLATFORM 可以用在两款童椅上, 需确保 KOOS iSIZE 的 Pro-fix 插入了相应该款的位置, 您可在基座说明书上找到指示。一旦固定后, 后背外表面须与固定杆 (9) 有接触。 ②.f

KOOS iSIZE 座椅在 IPLATFORM 上的拆卸

将 KOOS iSIZE 的手柄放在运载位置上。

拉开手柄两侧的松开杆, 以松开 Pro-Fix 的固件并抬起座椅。 ②.g

要取下基座:

按下按钮 (4) 以松开 ISOfix 固件, 按钮显示器转为红色。 ②.h

转动平台一侧的旋钮 (5) 松开平台 ②.i

要在平台内部收起 ISOfix 固件, 可转动平台一侧的旋钮 (5) ②.i

G. KOOS iSIZE 在使用汽车安全带时的安装

KOOS iSIZE 安全座椅必须安装在与车辆行驶方向相反的方向。

要安装座椅请按照以下步骤：

- ③.a 将座椅放置在汽车座位上。
 - ③.b 将汽车安全带搭扣穿过婴儿双腿间并将其扣住。
 - ③.c 将汽车安全带从外壳两侧的插槽 (1) 穿过腹部。
 - ③.d 汽车肩部安全带部分需从座椅后方穿过。
 - ③.e 将扶手 (6) 转到最前的 AUTO 位置。
- 扶手两侧的汽车标志必须为可见。
- ③.f 拉紧汽车安全带并关上锁定夹 (2)。
- 拉动座椅，确保已经将其正确固定好。

 注意：在与行驶方向逆向安置的安全座椅上的安全带正确放置步骤可在底座上查询，为蓝色。请勿在任何情况下违反本说明书的步骤，或者是婴儿椅上不是蓝色的步骤行事。

卸除座椅可按照同样步骤反向操作。

H. 安全座椅上婴儿的固定

- 推动中心调节按钮松开吊带，并小心拉开安全带锁扣。④.a
- 打开安全带锁扣 ④.b 并固定位于头部靠垫及肩部的肩带。④.c
- 新生儿到60厘米高的儿童可以使用垫高垫 ④.d。要安放垫高垫，需首先打开一体化安全带锁扣，并将大口从垫高垫的凹槽内穿过。④.d
- 安放垫高垫时，靠背需放平，且契子嵌合在底部。④.d 将儿童安放在平整的契子上。垫子有弯度的一面需与座椅底部接触。要取出垫高垫，按反方向操作即可。垫高垫 ④.e。垫高垫位于垫高座椅后方的袋里，当儿童达到60厘米高度时，需取下。
- 将儿童安放在 KOOS iSIZE 内。将安全带从儿童肩膀上和胸前经过并合并，然后将安全带锁定。④.f
- 为提供最大的安全性，KOOS iSIZE 安全座椅肩部的安全带需正好从儿童肩膀上经过。当儿童正确安坐在椅内时，检查这一高度是否正确。④.g
- 您的KOOS iSIZE 座椅具有肩部安全带高度快速调节系统，只需调节头部靠垫位置即可。将头部靠垫按钮拉出，并将其沿靠背拉动直到达到所需位置为止。请在儿童正确安坐在椅内时检查这一高度。④.h

请拉动中央安全带以拉紧吊带，使其与儿童身体吻合。 ④.i

! 注意：需随儿童生长阶段，确保并调节安全带肩部的高度和长度。

I. 在 JANÉ 童车上安装 KOOS iSIZE 座椅

您的 KOOS iSIZE 座椅可以安装在任何配有 Pro-fix 的 JANE 童车上（安装前始终需检查说明书）。

要在童车上固定安全座椅，需将 Pro-fix 的接箍插入车体内并按下 ⑤.a 当听到咔哒一声，并在 Pro-fix 杆上出现一条绿线时（手柄关节处）表明您的 KOOS iSIZE 座椅已经正确固定好。 ⑤.b

要从童车上取下 KOOS iSIZE，需同时拉动位于车体关节两侧的松开杆并朝上拉。 ⑤.c



! 注意：KOOS iSIZE 放置在童车上的位置需使儿童面朝母亲。

J. 椅盖

KOOS iSIZE 的躺椅可取下。只要松开布套两侧的弹性橡胶，并朝提手两侧拉动直到完全松开。要重新放置，只需按相反顺序操作即可。

! 注意。躺椅提手只有一个安置位置。确保提手上的橙色标记与手柄保持对齐。确保手柄和弧形环上的灰色标记对齐。如下图所示。 ⑥

K. 建议

保存本说明书以便未来查询。始终将其放置在后盖布套内的口袋中。

确保车内行李及其他可能在事故中造成伤害的物件都正确固定或保存好。

即使不使用时，KOOS iSIZE 安全座椅也必须经由 iPLATFORM 基座或汽车安全带正确固定在车辆上，否则，如出现事故可能会松开，从而对车内人员造成伤害。

请勿在车辆前部安全气囊激活时使用 KOOS iSIZE 安全座椅，请咨询厂家或车辆销售商。

L. 维护

请勿将布套长时间放置在阳光下。座椅不用时，将其盖住，或保存在行李箱中。

以温水和清洁剂清洗塑料件，然后仔细擦干所有的部件。布套可拆下清洗。请遵循以下指示：

打开安全吊带搭扣。取出座椅垫高垫，将搭扣从布套眼中穿过。

打开后方袋子，取下垫高垫

小心取出 KOOS iSIZE 座椅周围的布套。

在30度以下的水中清洗。

重新安置布套，请按相反顺序操作即可。

M. 保修信息

根据11月16日第1/2007号皇家法令，本商品包括质量保证。请保留购货发票。如需申诉，需在购买商店处出示发票以证明其保质期。

本保修不包括那些因为产品使用不当、违反安全标准和维护说明书及洗涤说明标签以及正常磨损和日常使用造成的缺陷或故障。

切勿撕下包括车型号等重要信息的标签。



注意：在事故中受到强烈冲击的座椅需予以更换，或将其与核查事故报告发送给制造商予以检查。如若座椅需要更换，且符合 www.jane.es/es/luckypeople 或以下 QR 中描述的条件，Jané 将会提供新的替换座椅。



注意：要获得有关本 JANE 新产品的最大安全性及服务，请务必填写 www.janeworld.com 网页中的注册表。通过该注册表可以在必要情况下获得本产品发展和维护方面的信息。如有需要，我们也会通知您可能感兴趣的新款产品和新闻。



Το νέο σας κάθισμα KOOS iSIZE της Jané είναι ένα κάθισμα ασφαλείας που έχει σχεδιαστεί για να προστατεύει το μωρό μέσα στο αυτοκίνητο. Το σύστημα συγκράτησης αυτό είναι κατάλληλο για παιδιά με βάρος έως 13 kg και με ύψος από 40 έως 83 cm.

Πρόκειται για ένα βελτιωμένο σύστημα συγκράτησης παιδιών «i-Size». Έχει λάβει έγκριση με βάση το πρότυπο ECE 129/00 για χρήση σε καθίσματα οχημάτων «συμβατά με το σύστημα i-Size». Τα συμβατά καθίσματα για χρήση του καθίσματος με πλατφόρμα αναφέρονται στο εγχειρίδιο οδηγιών του κατασκευαστή του οχήματος.

Αυτό το βελτιωμένο σύστημα συγκράτησης παιδιών είναι επίσης συμβατό με το σύστημα ISOFix κατηγορίας D (συμβουλευθείτε τον κατάλογο συμβατότητας στον ιστότοπο: www.janeworld.com).

Το κάθισμά σας KOOS iSIZE έχει επίσης λάβει έγκριση για χρήση χωρίς πλατφόρμα, μόνο με τις ζώνες ασφαλείας του αυτοκινήτου.

Μπορείτε επίσης να χρησιμοποιήσετε το κάθισμα σας KOOS iSIZE με οποιαδήποτε βάση της Jané διαθέτει το σύστημα Pro-fix, εφόσον αυτό αναφέρεται στις οδηγίες της βάσης.

Σε περίπτωση αμφιβολίας, συμβουλευθείτε τον πωλητή του βελτιωμένου σας συστήματος συγκράτησης παιδιών ή επισκεφθείτε τον ιστότοπο www.janeworld.com.

Είναι πολύ σημαντικό να διαβάσετε προσεκτικά τις οδηγίες αυτές προτού χρησιμοποιήσετε για πρώτη φορά το κάθισμα KOOS iSIZE. Βεβαιωθείτε επίσης ότι όλα τα άτομα που πρόκειται κάποια στιγμή να το χρησιμοποιήσουν είναι εξοικειωμένα με τη σωστή εγκατάσταση και χρήση του καθίσματος. Έχει διαπιστωθεί ότι ένα σημαντικό ποσοστό χρηστών καθισμάτων ασφαλείας δεν εγκαθιστά σωστά το κάθισμα.

Η κατανόηση των οδηγιών χρήσης και η σωστή εφαρμογή τους είναι εξίσου σημαντική για την ασφάλεια όσο και το ίδιο το κάθισμα.

Φυλάξτε τις οδηγίες στο εσωτερικό του οπίσθιου καλύμματος του πορτμπεμπέ σας και συμβουλευθείτε τις σε περίπτωση αμφιβολίας. Μπορείτε επίσης να βρείτε τις οδηγίες στον ιστότοπό μας μέσω του κωδικού QR που βρίσκεται πάνω στο κάθισμα.

ΠΕΡΙΕΧΟΜΕΝΑ

A. ΚΑΤΑΛΟΓΟΣ ΕΞΑΡΤΗΜΑΤΩΝ ΚΟΟΣ iSIZE	222
B. ΚΑΤΑΛΟΓΟΣ ΕΞΑΡΤΗΜΑΤΩΝ iPLATFORM	223
C. ΠΡΟΕΙΔΟΠΟΙΗΣΕΙΣ	225
D. ΓΕΝΙΚΕΣ ΟΔΗΓΙΕΣ	227
E. ΓΝΩΡΙΣΤΕ ΤΟ ΝΕΟ ΣΑΣ ΚΑΘΙΣΜΑ ΑΣΦΑΛΕΙΑΣ	227
F. ΕΓΚΑΤΑΣΤΑΣΗ ΤΟΥ ΚΟΟΣ iSIZE ΜΕ iPLATFORM ΣΤΟ ΑΥΤΟΚΙΝΗΤΟ	228
G. ΕΓΚΑΤΑΣΤΑΣΗ ΤΟΥ ΚΟΟΣ iSIZE ΜΕ ΤΗ ΖΩΝΗ ΑΣΦΑΛΕΙΑΣ ΤΟΥ ΑΥΤΟΚΙΝΗΤΟΥ	230
H. ΑΣΦΑΛΙΣΗ ΤΟΥ ΜΩΡΟΥ ΣΤΟ ΚΑΘΙΣΜΑ ΑΣΦΑΛΕΙΑΣ	230
I. ΕΓΚΑΤΑΣΤΑΣΗ ΤΟΥ ΚΟΟΣ iSIZE ΣΤΟ ΚΑΡΟΤΣΙ ΣΑΣ JANÉ	231
J. ΚΟΥΚΟΥΛΑ	231
K. ΣΥΣΤΑΣΕΙΣ	232
L. ΣΥΝΤΗΡΗΣΗ	232
M. ΠΛΗΡΟΦΟΡΙΕΣ ΣΧΕΤΙΚΑ ΜΕ ΤΗΝ ΕΓΓΥΗΣΗ	233

A. ΚΑΤΑΛΟΓΟΣ ΕΞΑΡΤΗΜΑΤΩΝ KOOS iSIZE

- 1- Χειρολαβή μεταφοράς
- 2- Κουμπί απασφάλισης της θέσης της χειρολαβής
- 3- Λαβή απασφάλισης των αγκυρώσεων PRO-FIX
- 4- Ενσωματωμένη ζώνη ασφαλείας 3 σημείων
- 5- Ιμάντας - τεντωτήρας της ζώνης ασφαλείας
- 6- Κουμπί απασφάλισης του τεντωτήρα της ζώνης ασφαλείας
- 7- Οδηγίες
- 8- Αγκυρώσεις PRO-FIX συμβατές με τη βάση JANÉ
- 9- Κουμπί ρύθμισης ύψους προσκέφαλο / ύψους της ζώνης ασφαλείας στους ώμους
- 10- Προσκέφαλο
- 11- Τόξο συγκράτησης για την κουκούλα
- 12- Οδηγός ζώνης
- 13- Λαβή ασφάλισης ζώνης
- 14- Μαξιλαράκι υποστήριξης

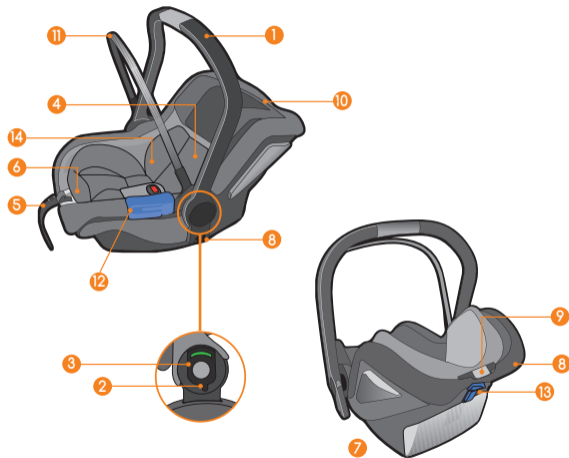

Β. ΚΑΤΑΛΟΓΟΣ ΕΞΑΡΤΗΜΑΤΩΝ iPLATFORM

- 1- Πόδι προστασίας από την περιστροφή
- 2- Αγκύρια ISOfix
- 3- Κουμπί απασφάλισης ISOfix
- 4- Λαβή ρύθμισης μήκους ISOfix
- 5a/5b- Λαβή ρύθμισης ύψους ποδιού
- 6- Αγκύριο Pro-Fix iMATRIX
- 7- Αγκύριο Pro-Fix KOOS iSIZE
- 8- Στήριγμα πλάτης
- 9- Ένδειξη επαφής του ποδιού με το δάπεδο του οχήματος

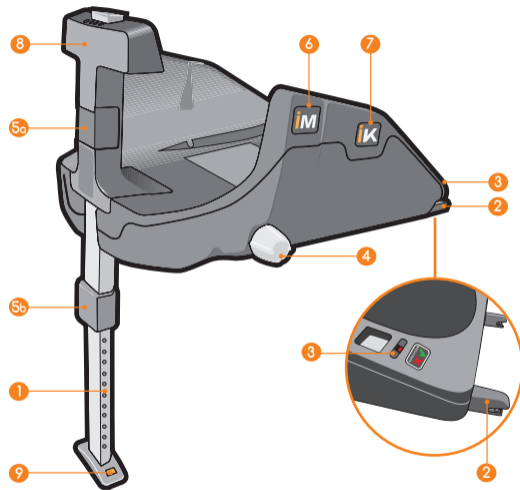

ΟΔΗΓΙΕΣ

C. ΠΡΟΕΙΔΟΠΟΙΗΣΕΙΣ

- Μην αφήνετε ποτέ το μωρό μόνο του.
- Μην αφήνετε ποτέ το παιδί στο σύστημα ασφαλείας χωρίς επίβλεψη.
- Το παιδικό κάθισμα δεν πρέπει να χρησιμοποιείται σε καθίσματα που διαθέτουν ενεργοποιημένο μπροστινό αερόσακο. (Κίνδυνος θανάτου!)
- Ορισμένες φορές τα παιδιά έχουν στις τσέπες της ζακέτας ή του παντελονιού τους αντικείμενα (π.χ. παιχνίδια) ή τα ρούχα τους έχουν άκαμπτα αξεσουάρ (π.χ. αγκράφες). Αποφεύγετε τα αντικείμενα αυτά να βρίσκονται ανάμεσα στο παιδί και τη ζώνη ασφαλείας καθότι, σε περίπτωση ατυχήματος, ενδέχεται να προκαλέσουν περιττούς τραυματισμούς. Οι κίνδυνοι αυτοί αφορούν επίσης και τους ενήλικες!
- Όπως είναι φυσικό, τα παιδιά είναι συχνά πολύ ζηνηρά. Για τον λόγο αυτόν, εξηγήστε τους πόσο σημαντικό είναι να κάθεται κάποιος με ασφάλεια, ώστε να καταλάβουν ότι η διαδρομή των ζωνών ασφαλείας δεν πρέπει να μεταβάλλεται και ότι το κούμπωμα δεν πρέπει να ανοίγεται.
- Η ασφάλεια του παιδιού σας είναι εγγυημένη στον μέγιστο βαθμό μόνο όταν γίνεται σωστά η εγκατάσταση και ο χειρισμός του συστήματος συγκράτησης.
- Δεν είναι όλα τα συστήματα ασφαλείας ακριβώς ίδια. Για τον λόγο αυτό, σας συνιστούμε να δοκιμάσετε το KOOS iSIZE σας στο αυ-

τοκίνητο στο οποίο πρόκειται να εγκατασταθεί.

- Οποιαδήποτε τροποποίηση ή προσθήκη στον μηχανισμό, χωρίς την κατάλληλη έγκριση της JANE, μπορεί να αλλοιώσει σοβαρά την ασφάλεια του συστήματος συγκράτησης.
- Διαβάστε αυτές τις οδηγίες προσεκτικά προτού το χρησιμοποιήσετε και διατηρήστε τις για μελλοντική χρήση. Εάν δεν ακολουθήσετε αυτές τις οδηγίες, η ασφάλεια του παιδιού σας μπορεί να τεθεί σε κίνδυνο. Για να μεταφέρετε το παιδί στο αυτοκίνητο, θα πρέπει να λάβετε υπόψη σας επίσης τις οδηγίες που περιέχονται στο χειρίδιο οδηγίων του αντίστοιχου οχήματος.
- Αυτό το σύστημα ασφαλείας δεν μπορεί να χρησιμοποιηθεί χωρίς την επένδυσή του, ούτε μπορεί η επένδυση να αντικατασταθεί με άλλη, μη αυθεντική, καθώς αυτή αποτελεί συστατικό στοιχείο των χαρακτηριστικών ασφαλείας του συστήματος. Χρησιμοποιείτε μόνο εξαρτήματα εγκεκριμένα από την Jané.
- Μην προσθέτετε ποτέ στρωματάκια, μαξιλάρια ή πρόσθετα υλικά παραγεμίσματος για μεγαλύτερη άνεση του παιδιού, καθώς τροποποιούνται τα χαρακτηριστικά ασφαλείας του συστήματος.
- Οι ζώνες του καθίσματος θα πρέπει να τοποθετούνται τεντωμένες, χωρίς συστροφές και θα πρέπει να προστατεύονται από τη φθορά.
- Να θυμάστε πάντα να μεταφέρετε το μωρό με τις ζώνες ασφαλείας δεμένες σωστά. Οι ζώνες ασφαλείας πρέπει να είναι τεντωμένες καλά, να μην παρουσιάζουν συστροφές και να περνούν με τον κατάλληλο τρόπο από την περιοχή της λεκάνης (ιμάντας κοιλιάς) και

από τους ώμους (ιμάντας κορμού).

- Μην κάνετε καμία αλλαγή στο σύστημα συγκράτησης: μπορεί να θέσετε σε κίνδυνο την ασφάλεια του μωρού σας.
- Το σύστημα συγκράτησης δεν πρέπει να υποστεί βλάβη ή να εγκλωβιστεί από τα κινητά εξαρτήματα του εσωτερικού του αυτοκινήτου ή από τις πόρτες.
- Προστατεύετε τις μη ταπετσαρισμένες επιφάνειες του συστήματος συγκράτησης από την άμεση ηλιακή ακτινοβολία για να προστατεύσετε το δέρμα του μωρού από την επαφή με επιφάνειες με υψηλή θερμοκρασία.
- Είναι ιδιαίτερα σημαντικό να μην χρησιμοποιείτε μεταχειρισμένα προϊόντα, καθώς η JANE μπορεί να εγγυηθεί απόλυτη ασφάλεια μόνο για προϊόντα που χρησιμοποιούνται από τον πρώτο τους αγοραστή.
- Για τη σωστή ανάπτυξη του μωρού σας, σας συνιστούμε να μην κάνετε υπερβολική χρήση του καθίσματος ασφαλείας πραγματοποιώντας ταξίδια μεγάλης διάρκειας. Θα πρέπει να αφήνετε το μωρό να ξεκουράζεται συχνά σε ένα καλάθι ή σε κρεβάτι, σε σωστή ύπτια θέση.
- Η μη ακριβής τήρηση των οδηγιών για τη σωστή χρήση του συστήματος συγκράτησης μπορεί να αποβεί επικίνδυνη για την ασφάλεια του μωρού. Επιπλέον, μελετήστε τον νόμο περί τροχαίας μεταφοράς στην χώρα στην οποία κυκλοφορείτε με το όχημά σας.
- Ενημερώστε επίσης τον συνεπιβάτη σας για τον τρόπο απομάκρυνσης του παιδιού σε περίπτωση ατυχήματος.
- Ασφαλίστε αποσκευές και αντικείμενα για να μειωθεί ο κίνδυνος ζημιών σε περίπτωση ατυχήματος.

- Το εγχειρίδιο οδηγιών πρέπει να συνοδεύει πάντα το κάθισμα.
- Δεν επιτρέπεται η χρήση εξαρτημάτων ή ανταλλακτικών και οι παραβάσεις ακυρώνουν όλες τις εγγυήσεις και αξιώσεις λόγω ευθύνης. Εξαιρούνται μόνο τα εγκεκριμένα από την Japé εξαρτήματα.
- Αν το κάθισμά σας υποστεί έντονη καταπόνηση μετά από ατύχημα, θα πρέπει να το αντικαταστήσετε με καινούριο ή να το αποστείλετε στον κατασκευαστή για έλεγχο μαζί με μία έκθεση του ατυχήματος.
- Μην εγκαθιστάτε το κάθισμα σε θέσεις που βρίσκονται λοξά ή ανάποδα ως προς την κατεύθυνση της κίνησης είναι πολύ επικίνδυνο.
- ΠΡΟΣΟΧΗ: Ενημερωθείτε σχετικά με την ισχύουσα νομοθεσία περί οδικής κυκλοφορίας στη χώρα στην οποία κυκλοφορείτε με το όχημά σας. Ενδέχεται να περιορίζει τη χρήση του συστήματος συγκράτησης παιδιών που χρησιμοποιείτε.
- Το κάθισμα ασφαλείας KOOS iSIZE πρέπει να είναι σωστά στερεωμένο με τις ζώνες ασφαλείας του αυτοκινήτου ή τη βάση ISOfix ακόμα και όταν δεν χρησιμοποιείται, καθώς, σε περίπτωση ατυχήματος, μπορεί να εκτιναχθεί και να τραυματίσει τους επιβάτες του αυτοκινήτου.
- Συμβατό μόνο αν το όχημα είναι εξοπλισμένο με ζώνες ασφαλείας 3 σημείων, εγκεκριμένες σύμφωνα με τον κανονισμό UN/ECE αριθ. 16 ή ισοδύναμους κανονισμούς.
- Τα καθίσματα αυτοκινήτου που χρησιμοποιούνται σε συνδυασμό με μία βάση καροτσιού δεν αντικαθιστούν τις κούνιες ή τα κρεβάτια. Αν το παιδί χρειάζεται να κοιμηθεί, θα πρέπει να το βάλετε σε κατάλληλο καλάθι, κούνια ή κρεβάτι.

Δ. ΓΕΝΙΚΕΣ ΟΔΗΓΙΕΣ

Προκειμένου να προστατευθεί κατάλληλα το μωρό και να κάθεται άνετα και σωστά στερεωμένο μέσα στο αυτοκίνητο, θα πρέπει να τηρήσετε τις ακόλουθες οδηγίες:

Το κάθισμα είναι κατάλληλο μόνο για αυτοκίνητα που διαθέτουν σύστημα αγκύρωσης ISOFIX, εγκεκριμένο σύμφωνα με τον κανονισμό ΟΕΕ-14 ή άλλους ισοδύναμους κανόνες.

Το κάθισμα ασφαλείας KOOS iSIZE μπορεί να εγκατασταθεί τόσο στο μπροστινό κάθισμα, εφόσον δεν διαθέτει αερόσακο, όσο και στο. Πίσω κάθισμα του αυτοκινήτου σας. Συνιστάται, εντούτοις, η τοποθέτησή του στα πίσω καθίσματα. Αν τοποθετήσετε το κάθισμα ασφαλείας στο μπροστινό κάθισμα του αυτοκινήτου, το τελευταίο ΔΕΝ πρέπει να διαθέτει αερόσακο ή θα πρέπει ο αερόσακος να είναι απενεργοποιημένος.

ΠΡΟΣΟΧΗ: Ενημερωθείτε σχετικά με την ισχύουσα νομοθεσία περί οδικής κυκλοφορίας στη χώρα στην οποία κυκλοφορείτε με το όχημά σας. Ενδέχεται να περιορίζει τη χρήση του συστήματος συγκράτησης παιδιών που χρησιμοποιείτε.

Δεν είναι όλα τα συστήματα ασφαλείας ακριβώς ίδια. Για τον λόγο αυτό, σας συνιστούμε να δοκιμάσετε το KOOS iSIZE σας στο αυτοκίνητο στο οποίο πρόκειται να εγκατασταθεί.

Είναι ιδιαίτερα σημαντικό να μην χρησιμοποιείτε μεταχειρισμένα προϊόντα, καθώς η JANÉ μπορεί να εγγυηθεί απόλυτη ασφάλεια μόνο για προϊόντα που χρησιμοποιούνται από τον πρώτο τους αγοραστή.

Η JANÉ συνιστά την αντικατάσταση του καθίσματος ασφαλείας KOOS iSIZE με ένα καινούριο κάθισμα, σε περίπτωση που υποστεί έντονη καταπόνηση λόγω ατυχήματος.

Ελέγξτε ότι όλες οι ζώνες του καθίσματός σας βρίσκονται στη σωστή τους θέση και ότι είναι σωστά εφαρμοσμένες στο KOOS iSIZE σας. Προσέξτε να μην έχει συστραφεί καμία ζώνη. Πρέπει να εξηγήσετε στο παιδί ότι δεν πρέπει σε καμία περίπτωση να περιεργάζεται τις ζώνες ή τους συνδέσμους της.

Ε. ΓΝΩΡΙΣΤΕ ΤΟ ΝΕΟ ΣΑΣ ΚΑΘΙΣΜΑ ΑΣΦΑΛΕΙΑΣ

Το κάθισμα ασφαλείας KOOS iSIZE σχεδιάστηκε λαμβάνοντας υπ' όψη τις τελευταίες εξελίξεις στον τομέα της ασφάλειας και έχει δοκιμαστεί στις πιο σκληρές συνθήκες. Διαθέτει τις ακόλουθες παροχές:

Εγκατάσταση στο όχημα:

Έτοιμο για εύκολη εγκατάσταση πάνω σε βάση με σύστημα ISOFIX (βλ. ενότητα ΕΓΚΑΤΑΣΤΑΣΗ ΤΟΥ ΚΑΘΙΣΜΑΤΟΣ ΣΤΟ ΑΥΤΟΚΙΝΗΤΟ ΣΑΣ με τη βάση ή χωρίς αυτήν, με τις ζώνες ασφαλείας του αυτοκινήτου σας (βλ. αντίστοιχη ενότητα G. ΕΓΚΑΤΑΣΤΑΣΗ ΤΟΥ KOOS iSIZE ΜΕ ΤΗ ΖΩΝΗ ΑΣΦΑΛΕΙΑΣ ΤΟ-ΑΥΤΟΚΙΝΗΤΟΥ).

Άνεση και ασφάλεια για το μωρό:

Ενσωματωμένη ζώνη ασφαλείας 3 σημείων.

Αερισμός του περιβλήματος για να μπορεί η επιδερμίδα να αναπνέει.

Ειδικό υλικό που απορροφά κραδασμούς σε όλη την επιφάνεια που βρίσκεται σε επαφή με το μωρό.

Προσκέφαλο που προστατεύει το κεφάλι, ρυθμιζόμενο σε 5 ύψη.

Μαξιλαράκι υποστήριξης για νεογέννητα και μωρά με ύψος έως 60 cm.

Άνεση για τους γονείς:

Αγκυρώσεις Pro-fix, συμβατές με οποιοδήποτε καρότσι Jané (συμβουλευέστε πάντα τις οδηγίες κάθε βάσης για να διαπιστώνετε τη συμβατότητα πριν τη συναρμολόγηση).

Χειρολαβή μεταφοράς με 3 θέσεις:

Θέση 1: Ανάπαυση. Στη θέση αυτή η χειρολαβή εφαρμόζει στο περίβλημα του

καθίσματος. Η θέση αυτή είναι ελεύθερη, δεν ασφαλίζει.

Θέση 2: Μεταφορά: Για ευκολία στη μεταφορά.

Θέση 3: AUTO. Θέση που προστατεύει από τον κίνδυνο ανατροπής όταν ταξιδεύετε στο αυτοκίνητο.

Για να αλλάξετε θέση, πατήστε ταυτόχρονα και τα δύο κουμπιά 2.d και γυρίστε τη χειρολαβή στην επιθυμητή θέση. Για να την μετακινήσετε από τη θέση ανάπαυσης, δεν χρειάζεται να πατήσετε τα κουμπιά. Αρκεί να τη μετακινήσετε με το χέρι.

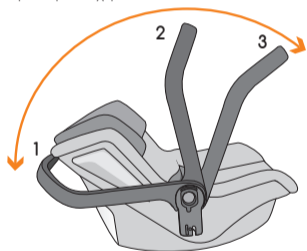

Ρύθμιση του ύψους των ζωνών με το απλό πάτημα ενός κουμπιού. Απαλλάσσει από την ταλαιπωρία να τοποθετούνται και να αφαιρούνται οι ιμάντες όταν χρειάζεται να αλλάξετε το ύψος των ζωνών.

Αποσπώμενη και πλενόμενη επένδυση.

F. ΕΓΚΑΤΑΣΤΑΣΗ ΤΟΥ ΚΟΟΣ iSIZE ΜΕ iPLATFORM ΣΤΟ ΑΥΤΟΚΙΝΗΤΟ

ΕΓΚΑΤΑΣΤΑΣΗ ΤΗΣ iPLATFORM ΣΤΟ ΑΥΤΟΚΙΝΗΤΟ ΣΑΣ

Τα συστήματα ασφαλείας δεν είναι όλα τα ίδια. Για τον λόγο αυτό, σας συνιστούμε να δοκιμάσετε το iPLATFORM σας στο αυτοκίνητο στο οποίο πρόκειται να εγκατασταθεί. Για να εγκαταστήσετε την πλατφόρμα, διαβάστε το εγχειρίδιο οδηγιών του αυτοκινήτου σας όπου αναφέρεται ποιές θέσεις είναι συμβατές με την πλατφόρμα. Η iPLATFORM είναι συμβατή με το σύστημα ISOfix κατηγορίας D.

Το πόδι προστασίας από την περιστροφή (1) είναι πολύ σημαντικό για την ασφάλεια. Ρυθμίστε το σωστά ώστε να στηρίζεται στο δάπεδο του οχήματος. Αν η επιφάνεια στήριξης του ποδιού δεν είναι ο ίδιος ο σκελετός του οχήματος (και είναι, για παράδειγμα, ένα ντουλάπι φύλαξης αντικειμένων) μην εγκαθιστάτε την πλατφόρμα στη θέση αυτή.

Για να το κάνετε, θα πρέπει να ακολουθήσετε τα παρακάτω βήματα:

Τοποθετήστε τη βάση στο κάθισμα με το πόδι προστασίας από την περιστροφή (1) και τη μπάρα συγκράτησης (9) ανοιχτά. Επεκτείνετε το πόδι με τη βοήθεια του πάνω κουμπιού ρύθμισης (5a) ώσπου ο δείκτης του παραθύρου Ok και το κουμπί να γίνουν πράσινα. 1.a

Εξάγετε τα αγκύρια ISOfix (2) περιστρέφοντας τη λαβή (4) στην πλαϊνή πλευρά της πλατ-φόρμας. 1.b

Οδηγήστε και τα δύο αγκύρια (2) προς τους άξονες ISOfix του οχήματός σας και πιέστε ώσπου να κλειδώσουν και οι δύο πλευρές. Οι δύο πράσινοι δείκτες στα κουμπιά απασφάλισης (3) θα σας δείξουν

ότι έχουν αγκυρωθεί σωστά. Αν ένας από τους δείκτες, ή και οι δύο, είναι κόκκινος, προσπαθήστε ξανά. **1.c**

Ρυθμίστε το ύψος του ποδιού (1) ώστε να στηρίζεται στο δάπεδο του οχήματος. Ο δείκτης στη βάση του ποδιού (10) και ο δείκτης του κουμπιού ρύθμισης του ποδιού (5b) θα γίνουν πράσινοι. **1.d**



ΠΡΟΕΙΔΟΠΟΙΗΣΗ: Στην πλατφόρμα θα βρείτε επίσης ένα σετ ειδικών οδηγιών.

ΕΓΚΑΤΑΣΤΑΣΗ ΤΟΥ ΚΟΟΣ iSIZE ΠΑΝΩ ΣΤΗΝ iPLATFORM

Αφήστε το πορτμπεμπέ να κατέβει και να στερεωθεί σε αγκύρια Pro-Fix, κατάλληλα για το ΚΟΟΣ iSIZE (8). **2.a**

Ελέγξτε ότι έχει αγκυρωθεί και στις δύο πλευρές. Το ΚΟΟΣ iSIZE σας θα έχει στερεωθεί σωστά όταν ακούσετε το χαρακτηριστικό κλικ και δείτε μία πράσινη γραμμή στη λαβή του Pro-Fix (που βρίσκεται στον σφαιρικό σύνδεσμο της χειρολαβής). **2.b**

Φέρετε τη χειρολαβή του ΚΟΟΣ iSIZE στη θέση AUTO και βεβαιωθείτε ότι έχει ασφαλίσει και ότι το εικονίδιο με το αυτοκίνητο φαίνεται ολόκληρο. **2.c** ΡΓια να το κάνετε αυτό, πιέστε ταυτόχρονα τα δύο κουμπιά απασφάλισης, που βρίσκονται στα πλαϊνά της χειρολαβής, και γυρίστε την στην πιο μπροστινή θέση. **2.d**

Στρίψτε τη λαβή (5) ώσπου το σύνολο να σταθεροποιηθεί στην πλάτη

του καθίσματος του αυτοκινήτου. **2.e**



ΠΡΟΣΟΧΗ: Η iPLATFORM σας μπορεί να χρησιμοποιηθεί με δύο μοντέλα πορτμπεμπέ. Βεβαιωθείτε ότι εισάγετε τα αγκύρια Pro-fix του ΚΟΟΣ iSIZE σας στην κατάλληλη για το μοντέλο αυτό θέση. Πάνω στην πλατφόρμα μπορείτε να βρείτε τις σχετικές οδηγίες. Αφού αγκυρωθεί, η εξωτερική επιφάνεια της πλάτης του καθίσματος ασφαλείας πρέπει να εφάπτεται με τη μπάρα συγκράτησης (9). **2.f**

ΑΦΑΙΡΕΣΗ ΤΟΥ ΚΟΟΣ iSIZE ΑΠΟ ΤΗΝ iPLATFORM

Τοποθετήστε τη χειρολαβή του ΚΟΟΣ iSIZE στη θέση μεταφοράς.

Τραβήξτε τους μοχλούς απασφάλισης στις δύο πλευρές της χειρολαβής για να απασφαλίσετε τα αγκύρια Pro-fix και σηκώστε το πορτμπεμπέ. **2.g**

Για να αφαιρέσετε την πλατφόρμα:

Απελευθερώστε τα αγκύρια ISOfix πατώντας τα κουμπιά (4). Η ένδειξη των κουμπιών θα γίνει κόκκινη. **2.h**

Χαλαρώστε την πλατφόρμα γυρίζοντας τη λαβή στην πλαϊνή πλευρά της πλατφόρμας (5). **2.i**

Μπορείτε να κρύψετε τα αγκύρια ISOfix στο εσωτερικό της πλατφόρμας στρέφοντας την πλαϊνή λαβή της πλατφόρμας (5). **2.i**

Γ. ΕΓΚΑΤΑΣΤΑΣΗ ΤΟΥ ΚΟΟΣ iSIZE ΜΕ ΤΗ ΖΩΝΗ ΑΣΦΑΛΕΙΑΣ ΤΟΥ ΑΥΤΟΚΙΝΗΤΟΥ

Το κάθισμα ασφαλείας ΚΟΟΣ iSIZE πρέπει να τοποθετηθεί ΣΤΡΑΜΜΕΝΟ ΠΡΟΣ ΤΑ ΠΙΣΩ, ΜΕ ΚΑΤΕΥΘΥΝΣΗ ΑΝΤΙΘΕΤΗ ΩΣ ΠΡΟΣ ΤΗΝ ΚΙΝΗΣΗ ΤΟΥ ΑΥΤΟΚΙΝΗΤΟΥ. Επιλέξτε σε ποιά θέση θα το εγκαταστήσετε αφού διαβάσετε την ενότητα: “Επιλογή της θέσης που θα εγκαταστήσετε το κάθισμα ασφαλείας.”

Για να εγκαταστήσετε το κάθισμα, ακολουθήστε λεπτομερώς τα παρακάτω βήματα:

- 3.a Τοποθετήστε το κάθισμα ασφαλείας στο κάθισμα του αυτοκινήτου.
- 3.b Περάστε την αγκράφα της ζώνης ασφαλείας του αυτοκινήτου πάνω από τα πόδια του μωρού και κουμπώστε τη.
- 3.c Εισάγετε τον ιμάντα κοιλιάς της ζώνης του αυτοκινήτου από τις εγκοπές (1) που βρίσκονται στα πλαϊνά του περιβλήματος.
- 3.d Τον διαγώνιο ιμάντα της ζώνης του αυτοκινήτου θα πρέπει να τον περάσετε πίσω από το κάθισμα ασφαλείας.
- 3.e Γυρίστε τη χειρολαβή (6) έως την πιο προχωρημένη θέση της, τη θέση ΑΥΤΟ. Το σύμβολο που απεικονίζει ένα αυτοκίνητο στα πλαϊνά της χειρολαβής, πρέπει να είναι ορατό.
- 3.f Τεντώστε τη ζώνη του αυτοκινήτου και κλείστε το εξάρτημα ασφάλισης (2). Βεβαιωθείτε ότι το κάθισμα είναι στερεωμένο γερά τραβώντας το.

 **ΠΡΟΣΟΧΗ:** Στα καθίσματα ασφαλείας που τοποθετούνται με κατεύθυνση αντίθετη ως προς την κίνηση του αυτοκινήτου, τα σημεία απ' όπου πρέπει να περάσει η ζώνη ασφαλείας του αυτοκινήτου, ξεχωρίζουν πάνω στο περίβλημα, καθώς έχουν μπλε χρώμα. ΜΗΝ περνάτε τη ζώνη ασφαλείας του αυτοκινήτου από οποιοδήποτε σημείο που δεν.

Αν εγκαθιστάτε το κάθισμα ασφαλείας με τη βάση ISOfix (προαιρετικό) ακολουθήστε τις οδηγίες που θα βρείτε στη βάση.

Η. ΑΣΦΑΛΙΣΗ ΤΟΥ ΜΩΡΟΥ ΣΤΟ ΚΑΘΙΣΜΑ ΑΣΦΑΛΕΙΑΣ

Χαλαρώστε το σύστημα των ζωνών ασφαλείας πατώντας το κεντρικό κουμπί ρύθμισης και τραβώντας ταυτόχρονα τη ζώνη με προσοχή από το κούμπωμα της ζώνης. 4.a

Ανοίξτε το κούμπωμα της ζώνης 4.b και συγκρατήστε τους ιμάντες των ώμων ανάμεσα στο προσκέφαλο και την περιοχή των ώμων. 4.c

Για νεογέννητα και μωρά με ύψος έως 60 cm, μπορεί να χρησιμοποιηθεί το μαξιλαράκι υποστήριξης 4.d. Για να εγκαταστήσετε το μαξιλαράκι υποστήριξης, θα πρέπει να πρώτα ανοίξετε το κούμπωμα της ενσωματωμένης ζώνης ασφαλείας και να περάσετε την αγκράφα μέσα από την εγκοπή στο μαξιλάρι υποστήριξης. 4.d

Τοποθετήστε το μαξιλαράκι υποστήριξης με τέτοιο τρόπο ώστε η πλάτη να είναι επίπεδη και το σφηνοειδές τμήμα να εφάπτεται στην έδρα του καθίσματος. 4.d Βάλτε το παιδί να καθίσει στην επίπεδη πλευρά του σφηνοειδούς τμήματος. Η καμπύλη πλευρά του μαξιλαριού θα πρέπει να εφάπτεται στην έδρα του καθίσματος. Για να αφαιρέσετε το μαξιλαράκι υποστήριξης, ακολουθήστε την αντίστροφη διαδικασία.

Μαξιλαράκι υποστήριξης. 4.e. Το μαξιλαράκι υποστήριξης βρίσκεται στην τσάντα στην πίσω πλευρά του καθίσματος και πρέπει να χρησιμοποιείται όταν το παιδί έχει ύψος έως 60 cm.

Βάλτε το παιδί στο ΚΟΟΣ iSIZE. Περάστε και ενώστε τους ιμάντες πάνω από τους ώμους και μπροστά από το σώμα του παιδιού και κλείστε τη ζώνη. 4.f

Για να προσφέρουν μέγιστη ασφάλεια, οι ιμάντες ώμων του καθίσματος ασφαλείας ΚΟΟΣ iSIZE πρέπει να είναι ρυθμισμένοι ώστε να βρίσκονται ακριβώς πάνω από τους ώμους του μωρού. Ελέγξτε το ύψος αυτό

βάζοντας το μωρό να καθίσει σωστά στο κάθισμα. **4.g**

Το κάθισμά σας KOOS iSIZE διαθέτει ένα σύστημα γρήγορης ρύθμισης του ύψους των ιμάντων ώμων μέσω της ρύθμισης της θέσης του προσκέφαλου. Τραβήξτε τη λαβή του προσκέφαλου και σπρώξτε το κατά μήκος της πλάτης ως την επιθυμητή θέση. Ελέγξτε το ύψος αυτό βάζοντας το μωρό να καθίσει σωστά στο κάθισμα. **4.h**

Τεντώστε το σύστημα της ζώνης ασφαλείας τραβώντας την κεντρική ζώνη για να εφαρμόσει κατάλληλα πάνω στο σώμα του παιδιού. **4.i**

! ΠΡΟΣΟΧΗ: Ελέγχετε και ρυθμίζετε το ύψος και το μήκος των ιμάντων των ώμων καθώς το μωρό μεγαλώνει.

I. ΕΓΚΑΤΑΣΤΑΣΗ ΤΟΥ KOOS iSIZE ΣΤΟ ΚΑΡΟΤΣΙ ΣΑΣ JANÉ

Το KOOS iSIZE σας μπορεί να αγκυρωθεί πάνω σε οποιοδήποτε καροτσάκι JANÉ που είναι εξοπλισμένο με συνδέσμους Pro-fix (συμβουλευέστε πάντα τις οδηγίες του καροτσιού προτού το τοποθετήσετε).

Για να στερεώσετε το κάθισμα ασφαλείας σε μία βάση, εισάγετε τους συνδέσμους Pro-fix στις εσοχές της βάσης και πιέστε. **5.a** Το KOOS iSIZE σας θα έχει στερεωθεί σωστά όταν ακουστεί το «κλικ» και εμφανιστεί μία πράσινη γραμμή στον μοχλό του Pro-fix (που βρίσκεται στον σφαιρικό σύνδεσμο της χειρολαβής). **5.b**

Για να αφαιρέσετε το KOOS iSIZE από τη βάση, τραβήξτε ταυτόχρονα

προς τα πάνω από τους μοχλούς απασφάλισης που βρίσκονται στα πλαϊνά του σφαιρικού συνδέσμου της βάσης και μετακινήστε προς τα πάνω. **5.c**



! ΠΡΟΣΟΧΗ: Το KOOS iSIZE πρέπει να τοποθετείται στο καρότσι με τέτοιο τρόπο ώστε το μωρό να κοιτά πάντα προς τη μητέρα του.

J. ΚΟΥΚΟΥΛΑ

Η κουκούλα του KOOS iSIZE σας είναι αποσπώμενη. Αφαιρέστε απλώς τα λάστιχα από τα πλαϊνά της ταπετσαρίας και τραβήξτε το τόξο από τα άκρα του ώσπου να αποσπαστεί εντελώς. Για να την επανατοποθετήσετε ακολουθήστε τα ίδια βήματα αντίστροφα.

! ΠΡΟΣΟΧΗ: Το τόξο για την κουκούλα έχει μόνο μία θέση συναρμολόγησης. Βεβαιωθείτε ότι τα γκρι σημάδια στο τόξο και τη χειρολαβή είναι ευθυγραμμισμένα, όπως φαίνεται στην κοντινή άποψη. **6**

Κ. ΣΥΣΤΑΣΕΙΣ

Διατηρήστε αυτό το βιβλίο οδηγιών για μελλοντική χρήση. Φυλάσσετε το πάντα στην τσέπη που βρίσκεται μέσα στο καπάκι της πίσω πλευράς.

Βεβαιωθείτε ότι οι αποσκευές ή άλλα αντικείμενα που βρίσκονται μέσα στο αυτοκίνητο και είναι ικανά να προκαλέσουν τραυματισμό σε περίπτωση ατυχήματος, είναι σωστά σταθεροποιημένα ή φυλαγμένα.

Το κάθισμα ασφαλείας KOOS iSIZE πρέπει να είναι σωστά στερεωμένο στο αυτοκίνητό σας με τη βάση iPLATFORM ή με τις ζώνες ασφαλείας του αυτοκινήτου ακόμα και όταν δεν χρησιμοποιείται, καθώς, σε περίπτωση ατυχήματος, μπορεί να εκτιναχθεί και να τραυματίσει τους επιβάτες.

Να θυμάστε ότι δεν μπορείτε να χρησιμοποιήσετε το κάθισμα ασφαλείας KOOS iSIZE σε αυτοκίνητα που διαθέτουν μπροστινό αερόσακο, εκτός αν ο αερόσακος μπορεί να αποσυνδεθεί ή να απενεργοποιηθεί. Συμβουλευτείτε τον κατασκευαστή του αυτοκινήτου ή το κατάστημα αγοράς του για αυτό το θέμα.

Λ. ΣΥΝΤΗΡΗΣΗ

Μην εκθέτετε την επένδυση στον ήλιο για μεγάλα χρονικά διαστήματα. Όταν το κάθισμα δεν χρησιμοποιείται, θα πρέπει να το καλύπτετε ή να το φυλάσσετε στο πορτμπαγκάζ.

Πλένετε τα πλαστικά μέρη με χλιαρό νερό και σαπούνι και στη συνέχεια σκουπίζετε όλα τα εξαρτήματα προσεκτικά. Η επένδυση μπορεί να αποσπαστεί για να την πλύνετε. Ακολουθήστε τις παρακάτω οδηγίες:

Ανοίξτε την αγκράφα της ζώνης ασφαλείας. Αφαιρέστε το μαξιλαράκι υποστήριξης του καθίσματος και περάστε την αγκράφα από την εγκοπή της επένδυσης. Απομακρύνετε το μαξιλαράκι υποστήριξης του καθίσματος ανοίγοντας την τσάντα της πίσω πλευράς.

Με προσοχή, αφαιρέστε περιμετρικά την επένδυση από το κάθισμά σας KOOS iSIZE.

Πλύνετε την επένδυση σε θερμοκρασία που να μην ξεπερνά τους 30°C.

Για να τοποθετήσετε ξανά την επένδυση στη θέση της, ακολουθήστε τα ίδια βήματα αντίστροφα.

Μ. ΠΛΗΡΟΦΟΡΙΕΣ ΣΧΕΤΙΚΑ ΜΕ ΤΗΝ ΕΓΓΥΗΣΗ

Το προϊόν αυτό διαθέτει εγγύηση σύμφωνα με τον νόμο: Βασιλικό Νομοθετικό Διάταγμα αριθ. 1/2007 της 16ης Νοεμβρίου. Φυλάξτε την απόδειξη αγοράς. Είναι απαραίτητη η προσκόμισή της στο κατάστημα στο οποίο αγοράσατε το προϊόν, ώστε να δικαιολογηθεί η ισχύς της, σε περίπτωση οποιασδήποτε αξίωσης.

Από την παρούσα εγγύηση εξαιρούνται οποιαδήποτε ελαττώματα ή βλάβες προκύπτουν λόγω κακής χρήσης του προϊόντος ή μη τήρησης των κανόνων ασφαλείας και συντήρησης, όπως περιγράφονται στα φύλλα οδηγιών και στις ετικέτες πλυσίματος, καθώς και τα μέρη αυτά που υφίστανται φθορά από φυσιολογική και καθημερινή χρήση.

Η ετικέτα στην οποία αναγράφεται ο αριθμός πλαισίου του μοντέλου, δεν πρέπει να αφαιρείται σε καμία περίπτωση καθώς περιέχει σημαντικές πληροφορίες.

 **ΠΡΟΣΟΧΗ:** Για μέγιστη ασφάλεια και εξυπηρέτηση όσον αφορά το καινούριό σας προϊόν JANE, είναι πολύ σημαντικό να συμπληρώσετε την κάρτα καταχώρησης που θα βρείτε στον ιστότοπο www.janeworld.com. Η καταχώρηση αυτή σας δίνει τη δυνατότητα, αν χρειάζεται, να ενημερώνεστε σχετικά με την εξέλιξη και συντήρηση του προϊόντος σας. Με τον τρόπο αυτό επίσης μπορούμε, αν το επιθυμείτε, να σας ενημερώνουμε για νέα μοντέλα ή θέματα που θεωρούμε ότι μπορεί να σας ενδιαφέρουν.



ΠΡΟΣΟΧΗ: Αν το κάθισμά σας έχει υποστεί έντονη καταπόνηση μετά από ατύχημα, θα πρέπει να το αντικαταστήσετε με καινούριο ή να το αποστείλετε στον κατασκευαστή για έλεγχο μαζί με μία έκθεση του ατυχήματος. Στην περίπτωση που το κάθισμά σας πρέπει να αντικατασταθεί, η Jané θα σας το αντικαταστήσει με ένα καινούριο, εφόσον ισχύουν οι προϋποθέσεις που θα βρείτε στον σύνδεσμο www.jane.es/es/luckypeople ή στη διεύθυνση του ακόλουθου κωδικού QR.



KOOS
iSIZE



JANÉ, S.A. - Pol. Industrial Riera de Caldes
C/Mercaders, 34 - 08184 Palau Solità i Plegamans (BARCELONA) SPAIN
Telf. +34 93 703 18 00 - Fax: +34 93 703 18 04
email: info@groupjane.com
www.janeworld.com

IM-1845,08