

Joie™

signature

i-Harbour

enhanced child restraint

- GB Instruction Manual
- PT Manual de instruções
- ES Manual de instrucciones
- FR Manuel d'instructions
- NL Instructiehandleiding
- IT Manuale di istruzioni
- DE Bedienungsanleitung
- SV Bruksanvisning
- EL Εγχειρίδιο οδηγιών χρήσης
- HU Használati utasítás
- DA Brugervejledning
- NO Instruksjonsbok



ECE R129/03: i-Size

Rearward Facing: Child height 40cm-105cm/ Child weight \leq 18.5kg;
Forward Facing: Child height 76cm-105cm/ Child weight \leq 18.5kg;

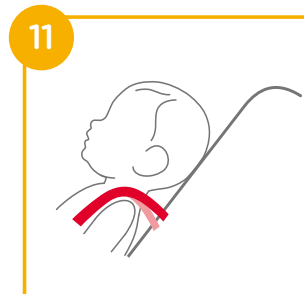
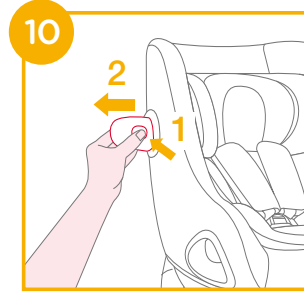
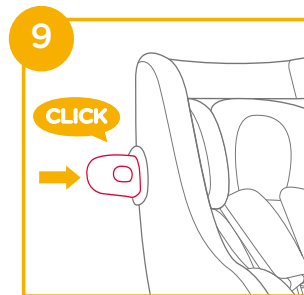
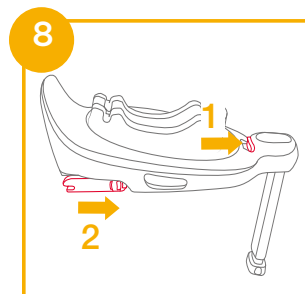
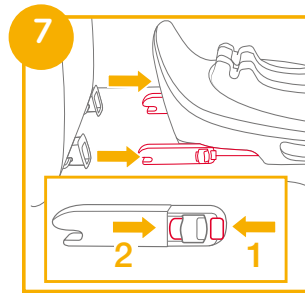
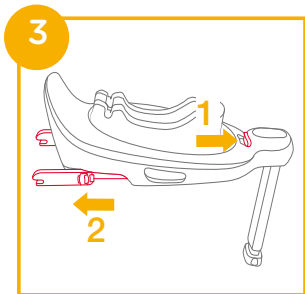
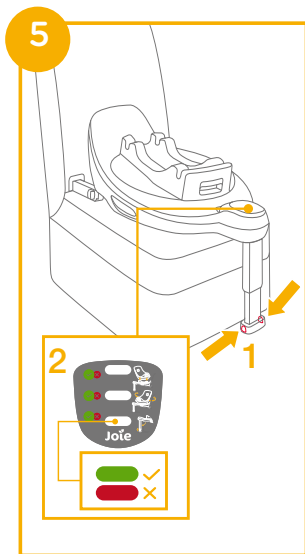
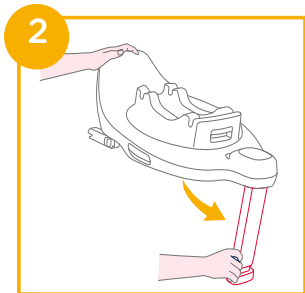
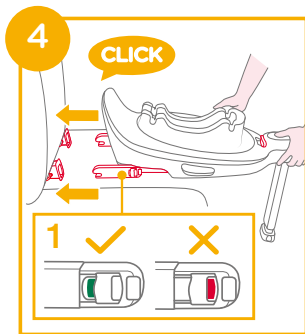
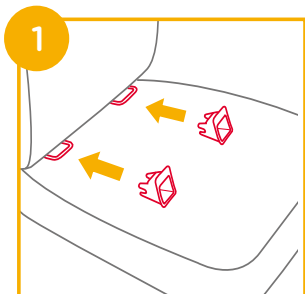

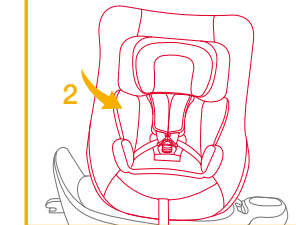
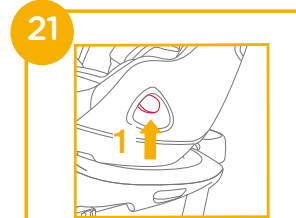
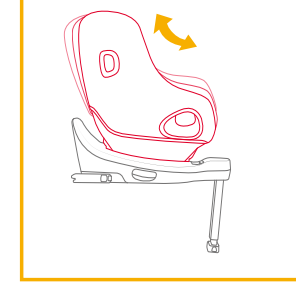
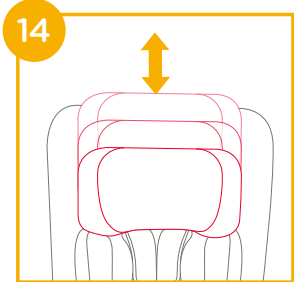
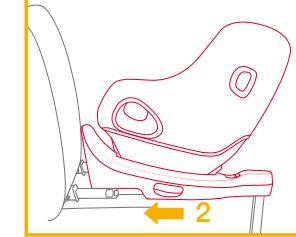
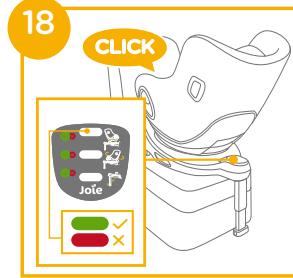
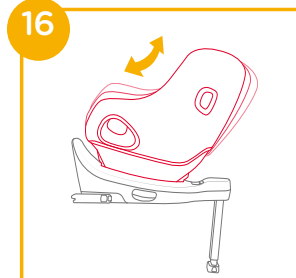
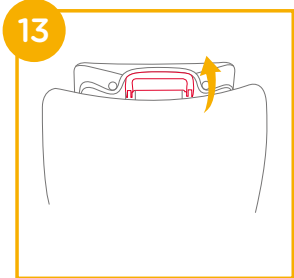
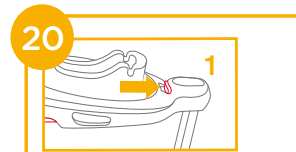
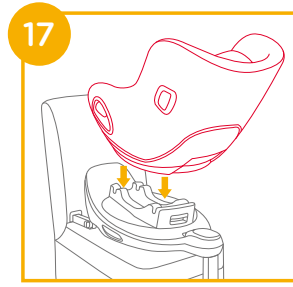
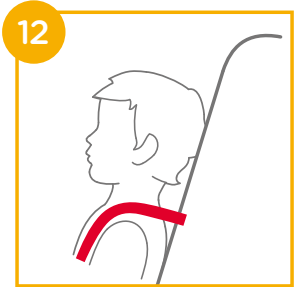

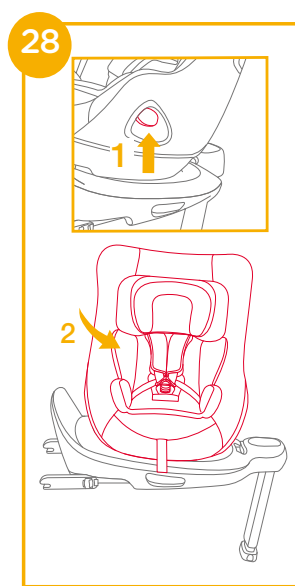
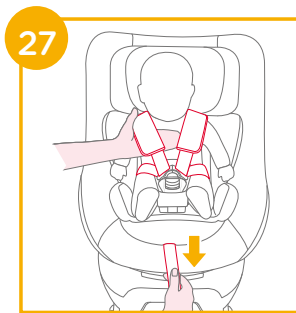
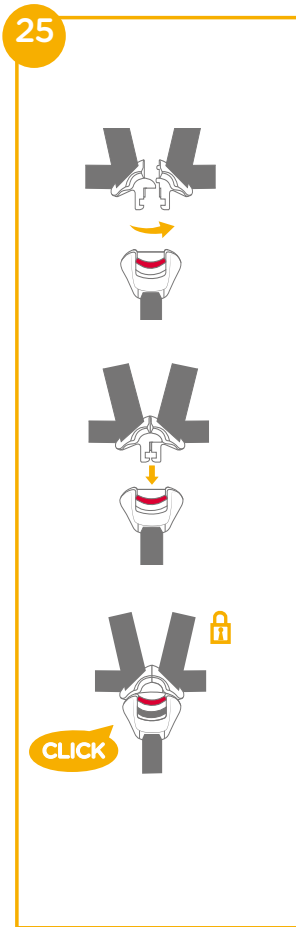
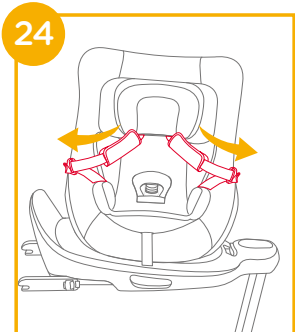
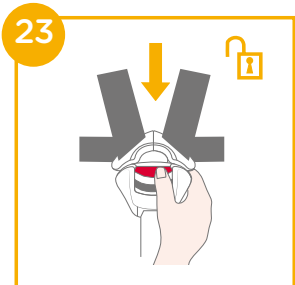
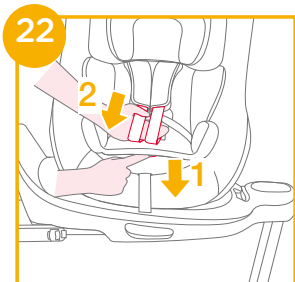

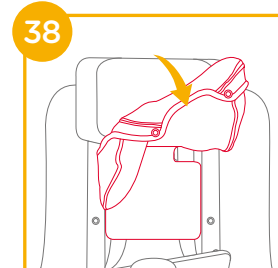
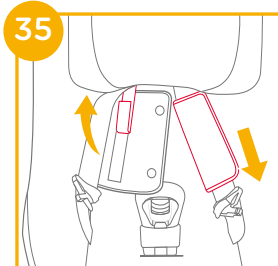
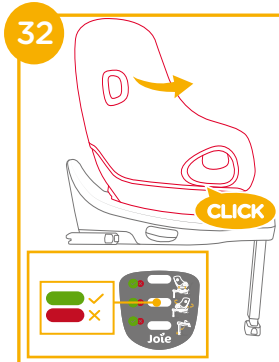
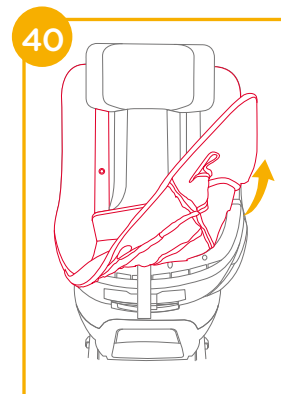
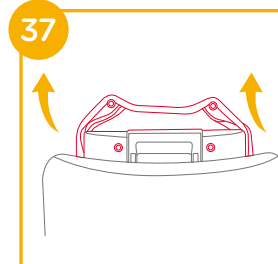
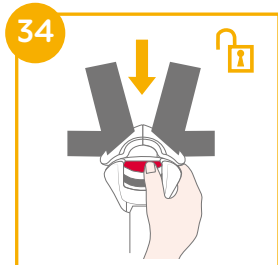
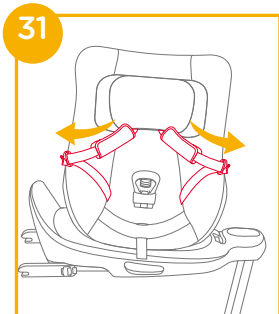
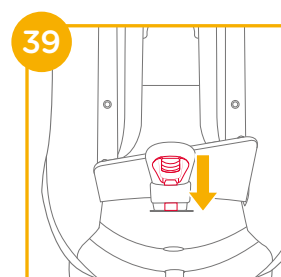
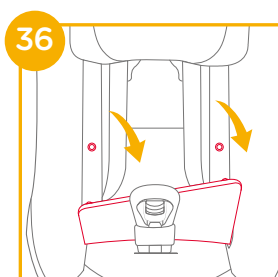
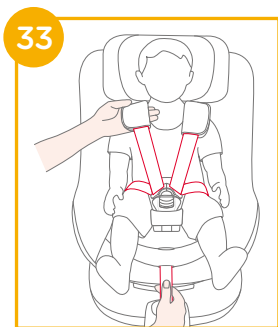
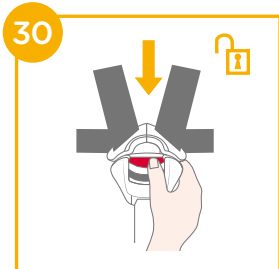

GB Welcome to Joie™

You have purchased a high quality, fully certified child safety child restraint. This product is suitable for the use of children with height and weight up to 105cm and 18.5kg.

Carefully read this Instruction Manual and follow the installing steps because this is the **ONLY** way to protect your child from serious injury or death in case of an accident, and to provide comfort to your child while using this product.

Keep this instruction manual for future reference.

Please confirm

To use this Joie enhanced child restraint with the i-Size ISOFIX connections according to the UN Regulation No.129, your child must meet the following requirements.

Rearward Facing: Child height 40cm-105cm/ max. 18.5kg;

Forward Facing: Child height 76cm-105cm/ max. 18.5kg;

Please read all the instructions in this manual before installing and using the product.

! IMPORTANT: KEEP FOR FUTURE REFERENCE. PLEASE READ CAREFULLY.

Please keep the instruction manual in the storage compartment at the back of the base.

For warranty information, please visit our website at joiebaby.com



Parts List

Please make sure there are no missing parts. Please contact the retailer if anything is missing.

- | | |
|----------------------------------|---|
| 1 Head Support | 12 Side Impact Protection Pod |
| 2 Seat Pad | *must use on door side only |
| 3 Buckle | 13 Infant Carrier Rotation Button |
| 4 Webbing Adjustment Button | 14 ISOFIX Adjustment Button |
| 5 Adjustine Webbing | 15 Child Restraint Release Button |
| 6 Recline Adjustment Button | 16 Load Leg |
| 7 ISOFIX Guides | 17 Load Leg Adjustment Button |
| 8 Rotation Button | 18 ISOFIX Connector |
| 9 Shoulder Harness Covers | 19 Instruction Manual Storage Compartment |
| 10 Infant Insert | |
| 11 Head Support Adjustment Lever | |

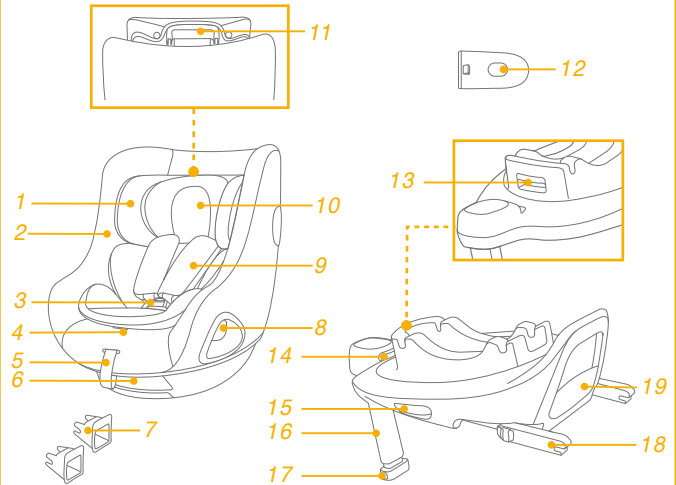

*The base is sold separately.

WARNING

! CAREFULLY read the warnings given in the separate Safety Manual to ensure a secure usage of the product.

Emergency

In case of emergency or accidents, it is most important to have your child taken care of with first aid and medical treatment immediately.



Product Information

1. This is an “ i-Size ” Enhanced Child Restraint System. It is approved according to UN Regulation No.129, for use in, i-Size compatible vehicle seating positions as indicated by vehicle manufacturers in the vehicle users’ manual.
2. If in doubt, consult either the Enhanced Child Restraint System manufacturer or the retailer.

Materials Plastics, metal, fabrics

Patent No. Patents pending

Choose Your Installation

	Child's Size	Installation Mode	Figure for Installation	Reference Age	Seat Position
ECE R129	40cm-105cm/ ≤ 18.5kg	Rear Facing mode		< 4 years	Position 1-5
	76cm-105cm/ ≤ 18.5kg	Forward Facing Mode		15 months to 4 years	Position 1-5

Installation Concerns

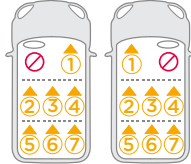
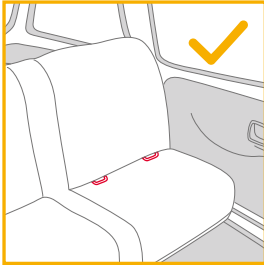

Base Installation

see images 1 - 8

1. Attach the ISOFIX guides to the vehicle's ISOFIX anchor points (see vehicle owner's manual). 1 The ISOFIX guides can protect the surface of the vehicle seat from being torn. They can also guide the ISOFIX connectors.
2. Unfold the load leg from storage compartment. 2
3. Extend the ISOFIX connectors by pressing the ISOFIX adjustment button while pulling on the connector. 3
4. Press the ISOFIX adjustment button to adjust the ISOFIX connectors. Line up the ISOFIX connectors with the ISOFIX guides, and then click both ISOFIX connectors into the ISOFIX anchor points. 4

! Make sure that both ISOFIX connectors are securely attached to the vehicle's ISOFIX anchor points. There should be two audible clicks and the colors of the indicators on both ISOFIX connectors should be completely green. 4 -1

! Check to make sure the base is securely installed by pulling on both ISOFIX connectors.

5. After placing the base on the vehicle seat, extend the load leg to floor 5. When the load leg is installed correctly, the load leg indicator will show green. Red will be shown when installed incorrectly. 5 -2

! The load leg has multiple positions. When the load leg indicator shows red this means the load leg is in the wrong position.

! Make sure the load leg is in full contact with the vehicle floor pan.

! Squeeze the load leg adjustment button, then shorten the load leg upwards. 5 -1

6. The completely assembled base is shown as 6.

! The ISOFIX connectors must be attached and locked onto the ISOFIX anchor points. 6 -1

! The load leg must be installed correctly with green indicator. 5 -2

Removing the Base

7. To remove the base from the vehicle seat, push the secondary lock buttons 7 -1 first and then press the ISOFIX releasing buttons 7 -2 on the ISOFIX connectors before removing the base from the vehicle seat. 7
8. For transporting, press ISOFIX adjustment button and move the ISOFIX connectors back into the storage position. 8

Use Side Impact Protection

1. The enhanced child restraint is delivered with removable side impact protection pod. This side impact protection pod **MUST** be used on the door side of the vehicle. Installation shown in [9](#).
2. Press the release button to remove side impact protection pod. [10](#)

Height Adjustment for Head Support and Shoulder Harnesses

see images [11](#) - [14](#)

1. Please adjust the head support and check if the shoulder harnesses are at the correct height according to [11&12&13&14](#)
- ! When used in rearward facing mode, the shoulder harness height must be even with or just below the top of child's shoulders. [11](#)
- ! When used in forward facing mode, the shoulder harness height must be even with the top of child's shoulders. [12](#)
- Pull the head support adjustment lever [13](#) , meanwhile pull up or down the head support until it snaps into one of the 6 positions. The head support positions are shown as [14](#) .

Recline Adjustment

see images [15](#) - [16](#)

Squeeze the recline adjustment button to adjust the enhanced child restraint to the proper position. [15](#)

Both rear facing mode and forward facing mode have 5 recline positions, the recline angles are shown as [16](#).



Rearward Facing Mode (Child height 40cm-105cm/ Child weight ≤18.5kg)

see images [17](#) - [27](#)

- ! Please install the enhanced child restraint on the rear vehicle seat and then put the child in the enhanced child restraint.
1. Push the enhanced child restraint down onto the base [17](#) . If the enhanced child restraint is secure, the enhanced child restraint indicator will show green. [18](#)
 2. To release the enhanced child restraint, first take the child out of the child restraint. Pull the child restraint release button [19](#) -1, then lift the child restraint up [19](#) -2.
The enhanced child restraint can **ONLY** be installed and released when in rearward facing mode.
 3. Press and hold the ISOFIX adjustment button and push the enhanced child restraint system back until it comes in contact with the vehicle seatback. [20](#)
 4. Press and hold the rotation button to rotate for easier side loading/unloading of the child, then rotate the seat to the rear facing position. [21](#)

- ! Press the rotation button on either side to rotate the enhanced child restraint.
- 5. Press the harness adjustment button while pulling the shoulder harnesses to the desired length (Pull from below the fixed shoulder pads to lengthen). ²²
- 6. Unlock the buckle of the harnesses by pressing the red button. ²³
- 7. Place the buckle tongues against the magnetic area on the outer side of the enhanced child restraint so that the tongues are held in place. ²⁴

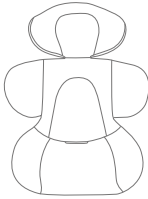
Use Infant Insert

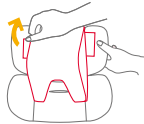
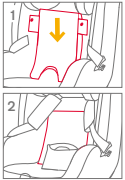
 <p>We recommend using the full infant insert while the baby is under 60cm and ≤13kg. It can be used until they outgrow the insert. The infant insert increases side impact protection.</p>	   	<p>Remove the head support portion of the infant insert when the child's head no longer fits comfortably.</p> <p>Remove the body portion of the infant insert when the infant's shoulders no longer fit comfortably.</p> <p>Remove the infant insert cushion by detaching the snaps to allow more space when the infant does not fit comfortably. The cushion can be used separately without being attached to the insert to bolster the infant's back for more comfort.</p>
---	---	--

- 8. Place the child into the enhanced child restraint and pass both arms through the harnesses.
- 9. Engage the buckle. Please refer to ²⁵

- 10. Rotate the enhanced child restraint to the rear facing position. The enhanced child restraint indicator will show green. ²⁶
- 11. Pull down the adjustment webbing and adjust it to the proper length to make sure your child is properly secured. ²⁷
- ! Always keep child secured in harness and properly tightened by removing any slack.

Forward Facing Mode (Child height 76cm-105cm/ Child weight ≤ 18.5kg/ Child's Age ≥15 Month)

see images ²⁸ - ³³

- ! Please install the enhanced child restraint on the rear vehicle seat, and then place the child in the enhanced child restraint.
- 1. Press the rotation button to rotate for easier side loading/unloading of the child, then rotate the seat to the forward facing position. ²⁸
- ! Press the rotation button on either side to rotate the enhanced child restraint.
- 2. Press the harness adjustment button while pulling the shoulder harnesses to the desired length (Pull from below the fixed shoulder pads to lengthen). ²⁹
- 3. Unlock the buckle of the harnesses by pressing the red button. ³⁰
- ! Remove the infant insert when in forward facing mode.
- 4. Place the buckle tongues against the magnetic area on the outer side of the enhanced child restraint so that the tongues are held in place. ³¹
- 5. Rotate the enhanced child restraint seat to forward facing the enhanced child restraint indicator will show green. ³²

6. Pull down the adjustment webbing and adjust it to the proper length to make sure your child is properly secured. 
- ! Always keep child secured in harness and properly tightened by removing any slack.
 - ! DO NOT use forward facing unless your child is at least 76cm AND 15 months old.

Detach Soft Goods

see images  - 

Press the red button  to disengage the buckle. 

Follow steps  -  to detach soft goods.

To re-attach the soft goods please repeat the above steps in the reverse order.

Care and Maintenance

- ! Please store the infant insert somewhere out of the child's reach.
- ! Please wash the soft goods with cold water under 30°C.
- ! Do not iron the soft goods.
- ! Do not bleach or dry clean the soft goods.
- ! Do not use undiluted detergents gasoline or other organic solvent to wash the enhanced child restraint or base. It may cause damage to the enhanced child restraint.
- ! Do not twist the soft goods to dry with great force. It may leave the soft goods with wrinkles.
- ! Please hang dry the soft goods in the shade.
- ! Please remove the enhanced child restraint from the vehicle seat if it will not be in use for a long period of time.



PT Bem-vindo à Joie™

Adquiriu um dispositivo de retenção para crianças de alta qualidade e totalmente certificado. Este produto pode ser utilizado por crianças com altura entre 105 cm e 18,5 kg.

Leia atentamente este manual de instruções e siga os passos de instalação porque esta é a ÚNICA forma de proteger a criança de lesões graves ou morte em caso de acidente e garantir uma utilização confortável deste produto para a criança.

Guarde este manual de instruções para referência futura.

Confirme

Para utilizar este dispositivo avançado de retenção com ligações ISOFIX i-Size de acordo com o Regulamento UN N.º 129, a criança deve cumprir os seguintes requisitos.

Virado para a retaguarda: Altura da criança 40 cm-105 cm/Peso máximo da criança 18,5 kg;

Virado para a frente: Altura da criança 76cm-105 cm/Peso máximo da criança 18,5 kg;

Leia todas as instruções deste manual antes de utilizar o produto.

! IMPORTANTE: GUARDAR PARA CONSULTA FUTURA. LEIA ATENTAMENTE.

Guarde o manual de instruções no compartimento de armazenamento na traseira da base.

Para informações sobre a garantia, visite o nosso Web site em joiebaby.com



Lista de componentes

Certifique-se de que não existem peças em falta. Se faltar alguma peça, contacte o revendedor.

- 1 Apoio de cabeça
- 2 Capa de tecido acolchoado
- 3 Fivela
- 4 Botão de ajuste da cinta
- 5 Cinta de ajuste
- 6 Botão de ajuste de reclinção
- 7 Guias ISOFIX
- 8 Botão de rotação
- 9 Capas das alças
- 10 Redutor para bebé
- 11 Alavanca de ajuste do apoio de cabeça
- 12 Módulo de proteção contra impactos laterais
*deve ser utilizado apenas no lado da porta
- 13 Botão de rotação do transportador
- 14 Botão de ajuste ISOFIX
- 15 Botão de desengate do dispositivo avançado de retenção
- 16 Perna de carga
- 17 Botão de ajuste da perna de carga
- 18 Conector ISOFIX
- 19 Compartimento de armazenamento do manual de instruções

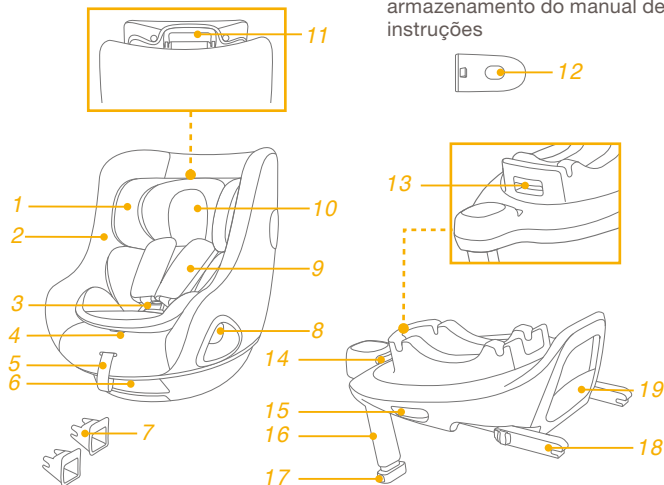

*A base é vendida separadamente.

AVISO

! Leia **ATENTAMENTE** os avisos indicados no Manual de segurança separado para garantir uma utilização segura do produto.

Emergência



Em caso de emergência ou acidente, é muito importante que a criança receba imediatamente primeiros socorros e tratamento médico.

Informações sobre o produto

1. Este é um sistema avançado "i-Size" de retenção para crianças. Está aprovado ao abrigo da Regulamentação UN N.º 129 para utilização em veículos com lugares sentados compatíveis com "i-Size", como indicado no manual do utilizador do fabricante do veículo.
2. Em caso de dúvida, consulte o fabricante ou o revendedor do sistema avançado de retenção para crianças.

Materiais Plástico, metal, tecido
N.º de patente Patente pendente

Escolha a sua instalação

	Tamanho da criança	Modo de instalação	Figura para instalação	Idade de referência	Posição de utilização
ECE R129	40 cm-105 cm/ ≤18,5 kg	Modo virado para a retaguarda		<4 anos	Posição 1-5
	76 cm-105 cm/ ≤18,5 kg	Modo virado para a frente		15 meses a 4 anos	Posição 1-5

Cuidados na instalação

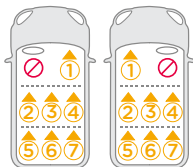
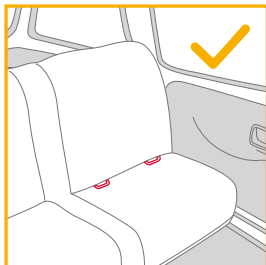

Instalação da base

ver imagens 1 - 8

1. Encaixe os guias ISOFIX nos pontos de fixação ISOFIX do veículo (ver manual do proprietário do veículo). 1 Os guias ISOFIX podem proteger a superfície do banco do veículo contra roturas. Também servem para guiar os conectores ISOFIX.
2. Desdobre a perna de carga a partir do compartimento de armazenamento. 2
3. Estique os conectores ISOFIX pressionando o botão de ajuste ISOFIX enquanto puxa o conector. 3
4. Pressione o botão de ajuste ISOFIX para ajustar os conectores ISOFIX. Alinhe os conectores ISOFIX com os guias ISOFIX e, em seguida, encaixe ambos os conectores ISOFIX nos pontos de fixação ISOFIX. 4

! Certifique-se de que ambos os conectores ISOFIX estão corretamente encaixados nas barras de fixação ISOFIX do veículo. Deverá ouvir dois cliques e a cor dos indicadores de ambos os conectores ISOFIX deverá ser completamente verde. 4 -1

! Certifique-se de que a base está firmemente instalada puxando por ambos os conectores ISOFIX.

5. Depois de colocar a base no banco do veículo, estique a perna de carga até ao piso do veículo 5. Se o indicador da perna de apoio apresentar a cor verde, significa que a perna de apoio está corretamente instalada. A cor vermelha indica uma instalação incorreta. 5 -2

! A perna de carga tem múltiplas posições. Quando o indicador da perna de carga apresentar a cor vermelha, significa que a perna de carga está numa posição incorreta.

! Certifique-se de que a perna de carga está em contacto com o piso do veículo.

! Aperte o botão de ajuste da perna de carga e, em seguida, encurte a perna de carga para cima. 5 -1

6. A ilustração 6 apresenta a base totalmente montada.

! Os conectores ISOFIX devem estar encaixados e bloqueados nos pontos de fixação ISOFIX. 6 -1

! A perna de apoio deve estar corretamente instalada com o indicador em cor verde. 5 -2

Remover a base

7. Para remover a base do banco do veículo, pressione primeiro os botões de bloqueio secundário 7 -1 e, em seguida, pressione os botões de desbloqueio ISOFIX 7 -2 nos conectores ISOFIX antes de remover a base do banco do veículo. 7
8. Para transportar, pressione o botão de ajuste ISOFIX e retraia os conectores ISOFIX para a posição de armazenamento. 8

Utilizar a proteção contra impactos laterais

1. O dispositivo avançado de retenção para crianças é fornecido com um módulo de proteção contra impactos laterais. Este módulo de proteção contra impactos laterais DEVE ser utilizado no lado da porta do veículo. Instalação apresentada em [9](#).
2. Pressione o botão de desengate para remover o módulo de proteção contra impactos laterais. [10](#)

Ajuste da altura para o apoio de cabeça e alças

ver imagens [11](#) - [14](#)

1. Ajuste o apoio de cabeça e verifique se as alças se encontram à altura correta de acordo com as figuras [11](#)e[12](#)e[13](#)e[14](#)
- ! Quando o dispositivo for utilizado no modo virado para a retaguarda, as alças deverão estar colocadas ao nível ou ligeiramente abaixo dos ombros da criança. [11](#)
- ! Quando o dispositivo for utilizado no modo virado para a frente, as alças deverão estar colocadas ao nível dos ombros da criança. [12](#)
- Puxe a alavanca de ajuste do apoio de cabeça [13](#), e ajuste o apoio de cabeça para cima ou para baixo até que este encaixe numa das 6 posições. As posições do apoio de cabeça são apresentados na figura [14](#).

Ajuste da reclinção

ver imagens [15](#) - [16](#)

Aperte o botão de ajuste da reclinção para ajustar o dispositivo avançado de retenção para crianças para a posição adequada. [15](#)
Ambos os modos virados para a retaguarda e para a frente têm 5 posições de reclinção. Os ângulos de reclinção são apresentados na figura [16](#).



Modo virado para a retaguarda (Altura da criança 40 cm-105 cm/ Peso da criança ≤ 18,5 kg)

ver imagens [17](#) - [27](#)

- ! Instale o dispositivo avançado de retenção para crianças no assento traseiro do veículo e, em seguida, coloque a criança no dispositivo.
1. Encaixe o dispositivo avançado de retenção para crianças na base [17](#). Se o dispositivo avançado de retenção estiver corretamente encaixado, o indicador do dispositivo avançado de retenção apresentará a cor verde. [18](#)
 2. Para desencaixar o dispositivo avançado de retenção para crianças, retire primeiro a criança do dispositivo avançado de retenção para crianças. Aperte o botão de desbloqueio do dispositivo avançado de retenção para crianças [19](#) -1 e, em seguida levante o dispositivo [19](#) -2.
O dispositivo avançado de retenção para crianças pode ser instalado e removido APENAS no modo virado para a retaguarda.
 3. Mantenha pressionado o botão de ajuste ISOFIX e empurre o sistema avançado de retenção para crianças até tocar nas costas do banco do veículo. [20](#)
 4. Mantenha pressionado o botão de rotação para rodar e colocar/ retirar a criança lateralmente de forma fácil e, em seguida rode a cadeira para a posição virada para a retaguarda. [21](#)

- ! Pressione o botão de rotação num dos lados para rodar o dispositivo avançado de retenção.
- 5. Pressione o botão de ajuste das alças, enquanto puxa as alças até ao comprimento desejado (Puxe debaixo das ombreiras fixas para alongar). ²²
- 6. Abra a fivela pressionando o botão vermelho. ²³
- 7. Encoste as linguetas do cinto contra a área magnética no lado exterior do dispositivo avançado de retenção para crianças para que as linguetas fiquem fixas no lugar. ²⁴

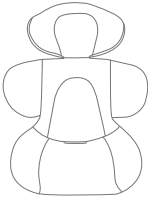
Utilizar o redutor para bebé

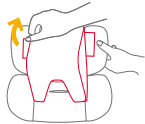
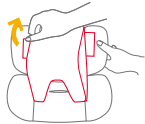
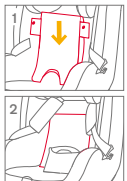
		<p>Retire a parte do apoio de cabeça do acessório para bebé se a cabeça da criança já não repousar confortavelmente.</p>
<p>Recomendamos que utilize o redutor completo se o bebé tiver até 60 cm e ≤ 13 kg. Pode ser utilizado até que o redutor esteja pequeno para o tamanho do bebé. O redutor aumenta a proteção contra impactos laterais.</p>		<p>Retire a parte do corpo do redutor para bebé se os ombros da criança já não repousarem confortavelmente.</p>
		<p>Remova a almofada do redutor para bebé desencaixando as molas para aumentar o espaço disponível se a criança não estiver confortavelmente sentada. A almofada pode ser utilizada separadamente sem estar acoplada ao acessório para apoiar as costas da criança e oferecer maior conforto.</p>

- 8. Coloque a criança no dispositivo avançado de retenção para crianças e passe ambos os braços pelas correias.
- 9. Encaixe a fivela. Consulte ²⁵

- 10. Rode o dispositivo de retenção para crianças e vire-o para a retaguarda. O indicador do dispositivo avançado de retenção para crianças apresentará a cor verde. ²⁶
- 11. Puxe a cinta de ajuste para baixo e ajuste-a para o comprimento adequado para garantir que a criança está segura. ²⁷
- ! Mantenha a criança segura com as correias e devidamente apertada eliminando quaisquer folgas.

Modo virado para a frente

(Altura da criança 76 cm - 105 cm/ Peso da criança ≤ 18,5 kg/ Idade da criança ≥ 15 meses)

ver imagens ²⁸ - ³³

- ! Instale o dispositivo avançado de retenção para crianças no assento traseiro do veículo e, em seguida, coloque a criança no dispositivo.
- 1. Pressione o botão de rotação para rodar e colocar/retirar a criança lateralmente de forma fácil e, em seguida rode a cadeira para a posição virada para a frente. ²⁸
- ! Pressione o botão de rotação num dos lados para rodar o dispositivo avançado de retenção.
- 2. Pressione o botão de ajuste das alças, enquanto puxa as alças até ao comprimento desejado (Puxe debaixo das ombreiras fixas para alongar). ²⁹
- 3. Abra a fivela pressionando o botão vermelho. ³⁰
- ! Remova o redutor quando no modo virado para a frente.
- 4. Encoste as linguetas do cinto contra a área magnética no lado exterior do dispositivo avançado de retenção para crianças para que as linguetas fiquem fixas no lugar. ³¹
- 5. Rode o dispositivo avançado de retenção para a frente, o indicador do dispositivo avançado de retenção apresentará a cor verde. ³²

6. Puxe a cinta de ajuste para baixo e ajuste-a para o comprimento adequado para garantir que a criança está segura. ³³
- ! Mantenha a criança segura com as correias e devidamente apertada eliminando quaisquer folgas.
 - ! NÃO utilize o dispositivo virado para a frente se a criança não tiver pelo menos 76 cm E 15 meses.

Retirar a capa de tecido

ver imagens ³⁴ - ⁴⁰

Pressione o botão vermelho para abrir a fivela. ³⁴

Siga os passos ³⁵ - ⁴⁰ para retirar a capa de tecido.

Para voltar a colocar a capa de tecido, repita os passos indicados acima na ordem inversa.

Cuidado e manutenção

- ! Guarde o redutor afastado do alcance de crianças.
- ! Lave a capa de tecido acolchoado com água fria a uma temperatura inferior a 30 °C.
- ! Não engome a capa de tecido.
- ! Não utilize lixívia nem lave a seco as capas de tecido acolchoado.
- ! Não utilize detergentes não diluídos, gasolina ou outros solventes orgânicos para lavar o dispositivo avançado de retenção para crianças ou a base. Poderá danificar o dispositivo avançado de retenção.
- ! Não torça as capas de tecido acolchoado para as secar rapidamente. Poderá enrugar as capas de tecido acolchoado.
- ! Deixe secar as capas de tecido acolchoado num local à sombra.
- ! Retire o dispositivo avançado de retenção para crianças do veículo se não pretende utilizá-lo durante um longo período.



ES Bienvenido a Joie™

Ha adquirido un Sistema de Retención Infantil de alta calidad, seguro y totalmente certificado. Este producto es adecuado para usarse con niños con una altura y peso de hasta 105 cm y 18,5 kg, respectivamente.

Lea detenidamente este manual de instrucciones y siga los pasos de instalación, ya que es la ÚNICA forma de proteger a su hijo contra lesiones graves o, incluso, la muerte en caso de accidente y de garantizar que su bebé viaje cómodamente cuando esté utilizando este producto.

Conserve este manual de instrucciones para futuras consultas.

Por favor, confirme lo siguiente:

Para utilizar este Sistema de Retención Infantil i-Size de Joie con conexiones ISOFIX de acuerdo con el reglamento n.º 129 de la ONU el niño deberá cumplir los siguientes requisitos.

Posición a contramarcha: Altura del niño: 40 cm-105 cm/18,5 kg máximo;

Posición a favor de la marcha: Altura del niño: 76cm-105 cm/18,5 kg máximo;

Lea todas las instrucciones incluidas en este manual antes de instalar y utilizar el producto.

¡ IMPORTANTE: GUARDE ESTE MANUAL PARA FUTURAS CONSULTAS. LEA DETENIDAMENTE.

Guarde el manual de instrucciones en el compartimento de almacenamiento de la parte posterior de la base.

Para obtener información sobre la garantía, visite nuestro sitio web en joiebaby.com.



Lista de piezas

Asegúrese de que no falta ninguna pieza. Póngase en contacto con su distribuidor si falta alguna pieza.

- | | |
|--|--|
| 1 Reposacabezas | 12 Pieza de protección contra impactos laterales |
| 2 Acolchado del asiento | *debe usarse solo en el lado de la puerta |
| 3 Hebilla | 13 Botón de giro del portabebés |
| 4 Botón de ajuste de la cincha | 14 Botón de ajuste ISOFIX |
| 5 Cincha de ajuste | 15 Botón de desbloqueo del Sistema de Retención Infantil |
| 6 Botón de ajuste de la inclinación | 16 Pata de apoyo |
| 7 Guías ISOFIX | 17 Botón de ajuste de la pata de apoyo |
| 8 Botón de giro | 18 Conector ISOFIX |
| 9 Protector del arnés de los hombros | 19 Compartimento de almacenamiento del manual de instrucciones |
| 10 Reductor para niños pequeños | |
| 11 Palanca de ajuste del reposacabezas | |

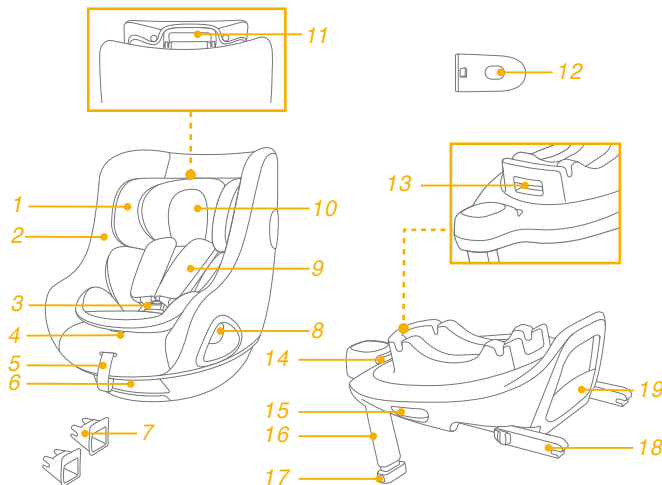

*La base se vende por separado.

ADVERTENCIA

! Lea ATENTAMENTE las advertencias que se proporcionan en el Manual de seguridad que se proporciona por separado para garantizar un uso seguro del producto.

Emergencia



En caso de emergencia o accidente, es muy importante que su hijo reciba primeros auxilios y tratamiento médico de inmediato.

Información del producto

1. Este es un Sistema de Retención Infantil "i-Size". Está homologado bajo la normativa N° 129 de la ONU, para el uso en vehículos compatibles con sillas i-Sizes, tal y como indican los fabricantes de vehículos en los manuales de usuario del vehículo.
2. En caso de duda, consulte al fabricante o al distribuidor del Sistema de Retención Infantil.

Materiales Plásticos, metal, telas
N.º de patente Pendiente de patentes

Elegir la instalación

	Altura del niño	Modo de instalación	Figura de la instalación	Edad de referencia	Posición del asiento
ECE R129	40 cm-105 cm/ ≤18,5 kg	Modo orientado a contramarcha		<4 años	Posición 1-5
	76cm-105 cm/ ≤18,5 kg	Modo orientado a favor de la marcha		De 15 meses a 4 años	Posición 1-5

Consideraciones acerca de la instalación

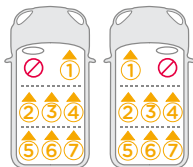
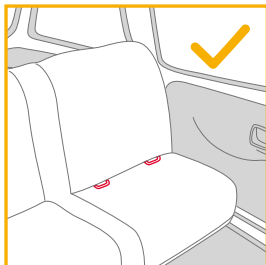

Instalación de la base

consulte las imágenes 1 - 8

1. Acople las guías ISOFIX en los puntos de anclaje ISOFIX del vehículo (consulte el manual del propietario del vehículo). 1 Las guías ISOFIX pueden proteger la superficie del asiento del vehículo contra roturas. También sirven para guiar los conectores ISOFIX.
2. Extienda la pata de apoyo desde el compartimento de almacenamiento. 2
3. Extienda los conectores ISOFIX presionando el botón de desbloqueo mientras tira del conector. 3
4. Pulse el botón de ajuste ISOFIX para guardar los conectores ISOFIX. Alinee los conectores ISOFIX con las guías ISOFIX y, a continuación, introduzca ambos conectores ISOFIX en los puntos de anclaje ISOFIX hasta que escuche un clic. 4

! Asegúrese de que ambos conectores ISOFIX queden firmemente sujetos a los puntos de anclaje ISOFIX del vehículo. Deberá escuchar dos clics y los colores de los indicadores de ambos conectores ISOFIX deberán aparecer completamente en verde. 4 -1

! Para asegurarse de que la base está instalada de forma segura, tire de ambos conectores ISOFIX.

5. Una vez colocada la base en el asiento del vehículo, extienda la pata de apoyo hasta el suelo 5. Cuando la pata de apoyo esté instalada correctamente, el indicador de la pata de apoyo se mostrará en color verde. Se mostrará en color rojo cuando se instale incorrectamente. 5 -2

! La pata de apoyo tiene varias posiciones. Cuando el indicador de la pata de apoyo aparece en rojo significa que la posición de esta no es correcta.

! Asegúrese de que la pata de apoyo esté totalmente en contacto con la bandeja del suelo del vehículo.

! Apriete el botón de ajuste de la pata de apoyo y, a continuación, acorte la pata de apoyo tirando de ella hacia arriba. 5 -1

6. La base montada completamente aparece en la figura 6.

! Los conectores ISOFIX deberán estar acoplados y bloqueados en los puntos de anclaje ISOFIX. 6 -1

! La pata de apoyo debe estar instalada correctamente con el indicador en verde. 5 -2

Quitar la base

7. Para retirar la base del asiento del vehículo, empuje primero los botones de bloqueo secundarios 7 -1 y, a continuación, los botones de liberación ISOFIX 7 -2 que se encuentran en los conectores ISOFIX antes de quitar la base del asiento del vehículo. 7
8. Para el transporte, pulse el botón de ajuste de ISOFIX y mueva los conectores ISOFIX hacia atrás en la posición de almacenamiento. 8

Usar la protección contra impactos laterales

1. El Sistema de Retención Infantil se entrega con una protección contra impactos laterales extraíble. Esta pieza de protección contra impactos laterales DEBE usarse en el lado de la puerta del vehículo. Instalación mostrada en **9**.
2. Presione el botón de liberación para quitar la pieza de protección contra impactos laterales. **10**

Ajuste de la altura de los arneses de los hombros y del reposacabezas

consulte las imágenes **11** - **14**

1. Ajuste el reposacabezas y compruebe si la altura de los arneses de los hombros es la correcta, tal y como se indica en las figuras **11**, **12**, **13** y **14**.
- ! Cuando se utilice en el modo orientado a contramarcha, los arneses de los hombros deberán estar a la altura de los hombros del niño o por debajo. **11**
- ! Cuando utilice el modo orientado a favor de la marcha, los arneses de los hombros deberán estar a la altura de los hombros del niño. **12**
- Tire de la palanca de ajuste del reposacabezas **13** al mismo tiempo que tira hacia arriba o hacia abajo del reposacabezas hasta que quede fijado en una de las 6 posiciones. Las posiciones del reposacabezas se indican en la figura **14**.

Ajuste de la inclinación

consulte las imágenes **15** - **16**

Pulse el botón de ajuste de la inclinación para ajustar el Sistema de Retención Infantil en la posición correcta. **15**

Tanto el modo orientado a contramarcha como a favor de la marcha tienen 5 posiciones de inclinación. Los ángulos de inclinación se muestran en la figura **16**.

Modo orientado hacia atrás (Altura del niño: 40 cm-105 cm / Peso del niño ≤ 18,5 kg)

consulte las imágenes **17** - **27**

- ! Instale el Sistema de Retención Infantil en el asiento trasero del vehículo y, a continuación, coloque al niño en la silla.
1. Empuje el Sistema de Retención Infantil hacia abajo hasta introducirlo en la base **17**. Si el Sistema de Retención Infantil está asegurado, el indicador se mostrará en verde. **18**
 2. Para liberar el Sistema de Retención Infantil, primero saque al niño de la silla. Apriete el botón de liberación del Sistema de Retención Infantil **19**-1, y, a continuación, levante la silla. **19**-2. El Sistema de Retención Infantil SOLO se puede instalar y soltar cuando está en el modo a contramarcha.
 3. Mantenga presionado el botón de ajuste ISOFIX y empuje el Sistema de Retención Infantil hacia atrás hasta que entre en contacto con el respaldo del asiento del vehículo. **20**
 4. Mantenga presionado el botón de giro para girar y facilitar la carga y descarga lateral del niño y, a continuación, gire el asiento hacia la posición orientada a contramarcha. **21**

- ! Presione el botón de giro de cada lado para girar el Sistema de Retención Infantil.
- 5. Presione el botón de ajuste del arnés y tire al mismo tiempo de los arneses de los hombros hacia afuera hasta que la longitud sea la adecuada. (Tire desde debajo de las hombreras fijas para alargar). ²²
- 6. Desbloquee la hebilla de los arneses presionando el botón rojo. ²³
- 7. Coloque las lengüetas de la hebilla contra el área magnética del lado exterior del Sistema de Retención Infantil para que dichas lengüetas se mantengan en su lugar. ²⁴

Uso del accesorio para niños pequeños

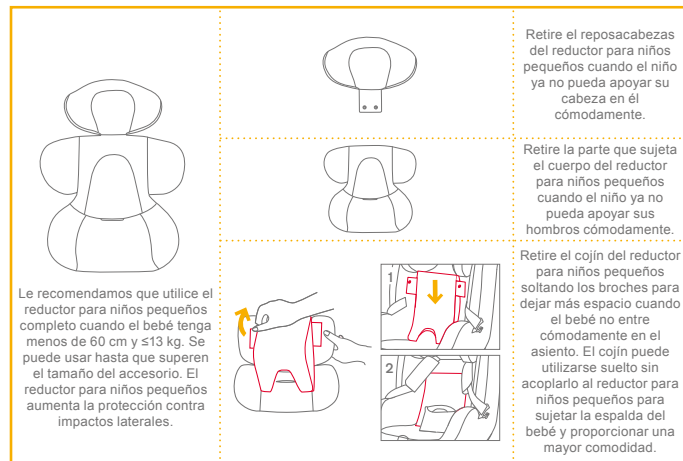

- 8. Coloque al niño en el Sistema de Retención Infantil y pase ambos brazos por los arneses.
- 9. Enganche la hebilla. Consulte la imagen ²⁵.

- 10. Gire el Sistema de Retención Infantil a la posición de orientación a contramarcha. El indicador del Sistema de Retención Infantil se iluminará en verde. ²⁶
- 11. Empuje hacia abajo la cincha de ajuste y ajústela de forma que la longitud sea la adecuada para garantizar que su hijo quede sujeto correctamente. ²⁷
- ! Mantenga siempre al niño asegurado en el arnés y bien sujeto in que haya holguras.

Modo orientado a favor de la marcha (Altura del niño entre 76 cm y 105 cm/Peso del niño ≤ 18,5kg/Edad del niño ≥ 15 meses).

consulte las imágenes ²⁸ - ³³

- ! Instale el Sistema de Retención Infantil en el asiento trasero del vehículo y, a continuación, coloque al niño en la silla.
- 1. Pulse el botón de giro para girar y facilitar la carga y descarga lateral del niño y, a continuación, gire el asiento hacia la posición orientada a favor de la marcha. ²⁸
- ! Presione el botón de giro de cada lado para girar el Sistema de Retención Infantil.
- 2. Presione el botón de ajuste del arnés y tire al mismo tiempo de los arneses de los hombros hacia afuera hasta que la longitud sea la adecuada. (Tire desde debajo de las hombreras fijas para alargar). ²⁹
- 3. Desbloquee la hebilla de los arneses presionando el botón rojo. ³⁰
- ! Retire el reductor para niños pequeños cuando la silla se utilice a favor de la marcha.
- 4. Coloque las lengüetas de la hebilla contra el área magnética del lado exterior del Sistema de Retención Infantil para que dichas lengüetas se mantengan en su lugar. ³¹
- 5. Gire el Sistema de Retención Infantil hacia la posición de orientación a favor de la marcha; el indicador de dicho sistema se mostrará en verde. ³²

6. Empuje hacia abajo la cincha de ajuste y ajústela de forma que la longitud sea la adecuada para garantizar que su hijo quede sujeto correctamente. 33

! Mantenga siempre al niño asegurado en el arnés y bien sujeto sin que haya holguras.

! NO use la posición a favor de la marcha a menos que su hijo tenga al menos 76 cm Y 15 meses de edad

Desmontaje de los materiales mullidos

consulte las imágenes 34 - 40

Presione el botón rojo para soltar la hebilla. 34

Siga los pasos 35 - 40 para desmontar los tejidos.

Para volver a montar el acolchado, repita los pasos anteriores en orden inverso.

Cuidados y mantenimiento

- ! Guarde el reductor para niños pequeños en algún lugar fuera del alcance del niño.
- ! Lave el tejido con agua fría por debajo de los 30 °C.
- ! No planche el tejido.
- ! No limpie en seco ni utilice lejía para lavar el tejido.
- ! No utilice detergentes sin diluir, gasolina u otros disolventes orgánicos para limpiar el Sistema de Retención Infantil y la base. Si lo hace, puede dañar el Sistema de Retención Infantil.
- ! No retuerza con demasiada fuerza el tejido cuando lo seque. Podrían quedar arrugas en el tejido.
- ! Deje secar el tejido en un lugar alejado de la luz directa del sol.
- ! Retire este Sistema de Retención Infantil del asiento del vehículo cuando no vaya a utilizarlo durante un periodo prolongado de tiempo.



FR Joie™ vous souhaite la bienvenue

Vous avez acheté un dispositif de retenue pour enfants de haute qualité, sûr et pleinement certifié. Ce produit est adapté aux enfants dont la taille et le poids ne dépassent pas 105 cm et 18,5 kg.

Lisez attentivement ce guide d'utilisation et suivez les étapes d'installation, car il s'agit de l'UNIQUE façon de protéger vos enfants contre des blessures graves, voire la mort en cas d'accident, et de lui prodiguer tout le confort assuré par ce produit.

Conservez ce manuel d'utilisation pour toute référence future.

Veillez confirmer

Pour utiliser ce dispositif de retenue pour enfants amélioré Joie avec les connexions i-Size ISOFIX conformément à la réglementation UN No.129, votre enfant doit correspondre aux conditions suivantes.

Face à l'arrière : Taille de l'enfant entre 40 cm et 105 cm / Max. 18,5kg ;

Face à l'avant : Taille de l'enfant entre 76 cm et 105 cm / Max. 18,5kg ;

Veillez lire toutes les instructions de ce manuel avant d'installer et d'utiliser le produit.

! IMPORTANT : À CONSERVER POUR TOUTE CONSULTATION ULTÉRIEURE. À LIRE ATTENTIVEMENT.

Veillez conserver le manuel d'instructions dans le compartiment de rangement à l'arrière de la Base.

Pour des informations sur la garantie, veuillez visiter notre site Web sur joiebaby.com



Liste des pièces

Veillez vous assurer qu'il n'y a pas de pièces manquantes. Contactez le revendeur en cas de pièces manquantes.

- | | |
|---|--|
| 1 Support de tête | 12 Module de protection contre les chocs latéraux |
| 2 Assise de siège | *doit être utilisé uniquement du côté de la porte |
| 3 Boucle | 13 Bouton de rotation du porte-bébé |
| 4 Bouton de réglage de la sangle | 14 Bouton de réglage ISOFIX |
| 5 Sangle de réglage | 15 Bouton de déverrouillage du dispositif de retenue pour enfant |
| 6 Bouton de réglage de l'inclinaison | 16 Piètement de charge |
| 7 Guides ISOFIX | 17 Bouton de réglage du piètement de charge |
| 8 Bouton de rotation | 18 Connecteur ISOFIX |
| 9 Housses des harnais d'épaules | 19 Compartiment de rangement du manuel de l'utilisateur |
| 10 Insert pour bébé | |
| 11 Levier de réglage du support de tête | |

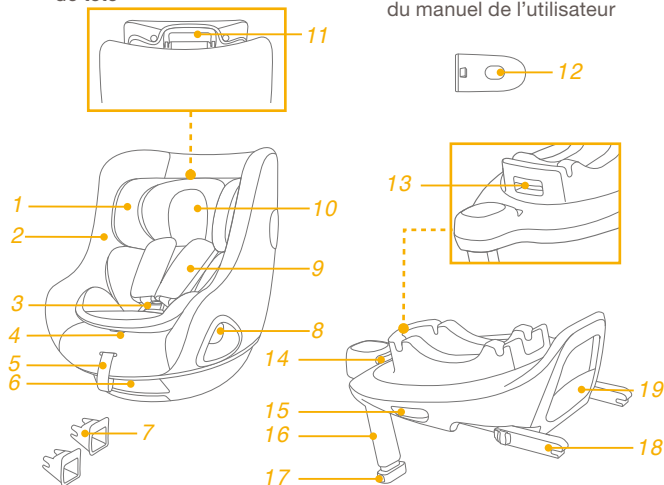

*La base est vendue séparément.

AVERTISSEMENT

! Lisez attentivement les avertissements fournis dans le manuel de sécurité séparé pour assurer une utilisation sûre du produit.

Urgence



En cas d'urgence ou d'accident, il est très important que votre enfant soit immédiatement pris en charge par les premiers secours et des soins médicaux.

Informations sur le produit

1. Il s'agit d'un système de retenue pour enfants amélioré "i-Size". Il est approuvé conformément à la réglementation UN n°129 pour une utilisation dans des positions de sièges de véhicules compatibles i-Size comme indiqué par le constructeur dans le manuel de l'utilisateur du véhicule.
2. En cas de doute, consultez le fabricant du système de retenue pour enfants amélioré ou le distributeur.

Matériaux Plastiques, métaux, tissus
N° de brevet Brevets en attente

Choisissez votre installation

	Taille de l'enfant	Mode d'installation	Illustration pour l'installation	Âge de référence	Position du siège
ECE R129	40cm-105cm/ ≤18,5kg	Mode face à l'arrière		<4 ans	Position 1-5
	76cm-105cm/ ≤18,5kg	Mode face à l'avant		15 mois jusqu'à 4 ans	Position 1-5

Problèmes liés à l'installation

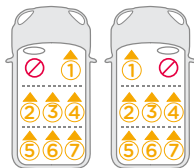
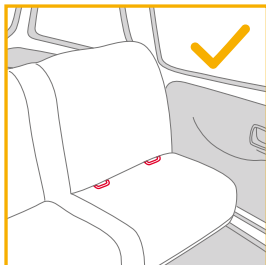

! Vérifiez que les deux connecteurs ISOFIX sont bien fixés aux points d'ancrage ISOFIX du véhicule. Vous devriez entendre deux clics audibles, et les indicateurs des deux connecteurs ISOFIX doivent être complètement verts. **4 -1**

! Vérifiez que la base est bien installée en tirant sur les deux connecteurs ISOFIX.

5. Après avoir placé la base sur le siège du véhicule, étendez le piètement de charge jusqu'au sol **5**. Lorsque le piètement de charge est correctement installé, l'indicateur du piètement de charge s'allume en vert. Il sera allumé en rouge si l'installation est incorrecte. **5 -2**

! Le piètement de charge a plusieurs positions. Lorsque l'indicateur de piètement de charge est rouge, cela signifie que le piètement de charge est dans une mauvaise position.

! Assurez-vous que le piètement de charge est complètement en contact avec le plancher du véhicule.

! Appuyez sur le bouton de réglage du piètement de charge, puis réduisez sa longueur vers le haut. **5 -1**

6. La base complètement assemblée est illustrée en **6**.

! Les connecteurs ISOFIX doivent être attachés et verrouillés sur les points d'ancrage ISOFIX. **6 -1**

! Le piètement de charge doit être installé correctement avec l'indicateur vert. **5 -2**

Installation de la base

voir les images **1 - 8**

1. Fixez les guides ISOFIX aux points d'ancrage ISOFIX du véhicule (voir le manuel du propriétaire du véhicule). **1** Les guides ISOFIX peuvent protéger la surface du siège du véhicule contre les déchirements. Ils peuvent aussi guider les connecteurs ISOFIX.
2. Dépliez le piètement de charge du compartiment de rangement. **2**
3. Étendez les connecteurs ISOFIX en appuyant sur le bouton de réglage ISOFIX et en tirant sur le connecteur. **3**
4. Appuyez sur le bouton de réglage ISOFIX pour ajuster les connecteurs ISOFIX. Alignez les connecteurs avec les guides ISOFIX, puis insérez les deux connecteurs ISOFIX dans les points d'ancrage ISOFIX. **4**

Retirer la base

7. Pour retirer la base du siège du véhicule, poussez d'abord les boutons de verrouillage secondaire **7 -1** puis appuyez sur les boutons de libération ISOFIX **7 -2** sur les connecteurs ISOFIX avant de retirer la base du siège du véhicule. **7**
8. Pour le transport, appuyez sur le bouton de réglage ISOFIX et remettez les connecteurs ISOFIX en position de rangement. **8**

Utilisation du dispositif de protection contre les chocs latéraux

1. Le dispositif de retenue pour enfants amélioré est livré avec un module de protection contre les chocs latéraux amovible. Ce module de protection contre les chocs latéraux DOIT être utilisé du côté de la porte du véhicule. L'installation est indiquée dans [9](#).
2. Appuyez sur le bouton d'ouverture pour retirer le module de protection contre les chocs latéraux. [10](#)

Réglage de la hauteur pour le repose-tête et le harnais pour épaules

voir les images [11](#) - [14](#)

1. Veuillez ajuster le support de tête et vérifier si les harnais pour épaules sont à la bonne hauteur conformément à [11](#) & [12](#) & [13](#) & [14](#)
- ! En cas d'utilisation face à l'arrière, la hauteur des harnais d'épaules doit être au niveau ou en dessous du sommet des épaules de l'enfant. [11](#)
- ! En cas d'utilisation en mode face à l'avant, la hauteur des harnais d'épaules doit être au niveau du sommet des épaules de l'enfant. [12](#)
- Tirez le levier d'ajustement du support pour la tête [13](#) tout en tirant sur le support vers le haut ou le bas pour le placer sur l'une des 6 positions. Les positions du support de tête sont illustrées en [14](#).

Réglage de l'inclinaison

voir les images [15](#) - [16](#)

Appuyez sur le bouton de réglage de l'inclinaison, pour ajuster le dispositif de retenue pour enfants amélioré à la bonne position. [15](#)

Le mode face à l'arrière et le mode face à l'avant ont tous deux 5 positions d'inclinaison, les angles d'inclinaison sont indiqués comme indiqué dans [16](#).



Mode face à l'arrière (Taille de l'enfant 40cm-105cm / Poids de l'enfant ≤ 18,5kg)

voir les images [17](#) - [27](#)

- ! Veuillez installer le dispositif de retenue pour enfants amélioré sur le siège arrière du véhicule, puis placez l'enfant dans le dispositif de retenue pour enfants amélioré.
1. Poussez le dispositif de retenue pour enfants amélioré vers le bas sur la base [17](#). Si le dispositif de retenue pour enfants amélioré est bien fixé, l'indicateur du dispositif de retenue pour enfants amélioré sera de couleur verte. [18](#)
 2. Pour libérer le dispositif de retenue pour enfants amélioré, sortez d'abord l'enfant du dispositif de retenue pour enfants. Appuyez sur le bouton de déverrouillage du dispositif de retenue pour enfants [19](#) -1, puis soulevez le dispositif de retenue pour enfants [19](#) -2. Le dispositif de retenue pour enfants amélioré peut être installé et libéré UNIQUEMENT en mode face à l'arrière.
 3. Appuyez et maintenez enfoncé le bouton de réglage ISOFIX et poussez le dispositif de retenue pour enfants amélioré vers l'arrière jusqu'à ce qu'il entre en contact avec le dossier du siège du véhicule. [20](#)
 4. Appuyez et maintenez enfoncé le bouton de rotation afin de le tourner pour une installation/un retrait latéral plus facile de l'enfant, puis tournez le siège en position face à l'arrière. [21](#)

- ! Appuyez sur le bouton de rotation sur l'un des deux côtés pour tourner le dispositif de retenue pour enfants amélioré.
- 5. Appuyez sur le bouton de réglage du harnais, tout en tirant les harnais d'épaules jusqu'à la longueur souhaitée (Tirez depuis le dessous des rembourrages d'épaules fixes pour allonger). ²²
- 6. Déverrouillez la boucle des harnais en appuyant sur le bouton rouge. ²³
- 7. Placez les languettes de la boucle contre la zone magnétique sur le bord extérieur du dispositif de retenue pour enfants amélioré pour que les languettes soient maintenues en place. ²⁴

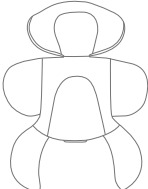
Utiliser l'insert pour bébé

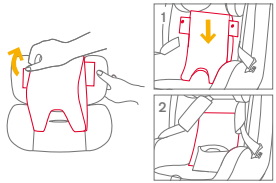
		<p>Retirez la partie du support de tête de l'insert pour bébé lorsque la tête de l'enfant ne rentre plus.</p>
<p>Nous conseillons d'utiliser l'insert pour bébé intégral lorsque le bébé fait moins de 60cm et ≤13kg. Il peut être utilisé jusqu'à ce que les enfants deviennent trop grands pour l'insert. Le support pour bébé augmente la protection contre les impacts latéraux.</p>		<p>Retirez la partie du support pour bébé dédiée au corps lorsque les épaules de l'enfant ne s'y placent plus confortablement.</p> <p>Retirez le coussinet du support pour bébé en détachant les fermoirs pour faire plus de place lorsque le bébé ne se place plus de façon confortable. Le coussin peut être utilisé séparément sans être fixé au support afin de soutenir le dos du bébé pour plus de confort.</p>

- 8. Placez l'enfant dans le dispositif de retenue pour enfants amélioré et passez les deux bras à travers le harnais.
- 9. Engagez la boucle. Veuillez consulter ²⁵

- 10. Faites tourner le dispositif de retenue pour enfants amélioré pour qu'il soit en position face à l'arrière. L'indicateur du dispositif de retenue pour enfants amélioré sera vert. ²⁶
- 11. Tirez la sangle de réglage et ajustez-la à la bonne longueur pour vous assurer que votre enfant est correctement attaché. ²⁷
- ! Maintenez toujours l'enfant attaché dans le harnais et correctement serré en éliminant le jeu éventuel.

Mode face à l'avant (Taille de l'enfant 76cm-105cm / Poids de l'enfant ≤18,5kg / Âge de l'enfant ≥15 mois)

voir les images ²⁸ - ³³

- ! Veuillez installer le dispositif de retenue pour enfants amélioré sur le siège arrière du véhicule, puis placez l'enfant dans le dispositif de retenue pour enfants amélioré.
- 1. Appuyez sur le bouton de rotation afin de le tourner pour une installation/un retrait latéral plus facile de l'enfant, puis tournez le siège en position face à l'avant. ²⁸
- ! Appuyez sur le bouton de rotation sur l'un des deux côtés pour tourner le dispositif de retenue pour enfants amélioré.
- 2. Appuyez sur le bouton de réglage du harnais, tout en tirant les harnais d'épaules jusqu'à la longueur souhaitée (Tirez depuis le dessous des rembourrages d'épaules fixes pour allonger). ²⁹
- 3. Déverrouillez la boucle des harnais en appuyant sur le bouton rouge. ³⁰
- ! Retirez l'insert pour bébé en mode face à l'avant.
- 4. Placez les languettes de la boucle contre la zone magnétique sur le bord extérieur du dispositif de retenue pour enfants amélioré pour que les languettes soient maintenues en place. ³¹
- 5. Faites tourner le dispositif de retenue pour enfants amélioré pour qu'il soit face à l'avant, l'indicateur du dispositif de retenue pour enfants amélioré sera de couleur verte. ³²

6. Tirez la sangle de réglage et ajustez-la à la bonne longueur pour vous assurer que votre enfant est correctement attaché. **33**

! Maintenez toujours l'enfant attaché dans le harnais et correctement serré en éliminant le jeu éventuel.

! NE PAS utiliser en mode face à l'avant si votre enfant ne mesure pas au moins 76 cm ET a moins de 15 mois.

Détacher les parties souples

voir les images **34** - **40**

Appuyez sur le bouton rouge pour désengager la boucle. **34**

Suivez les étapes **35** - **40** pour détacher les parties souples.

Pour fixer à nouveau les parties souples, veuillez répéter les étapes ci-dessus dans l'ordre inverse.

Entretien et maintenance

! Rangez l'insert pour bébé dans un endroit hors de portée de l'enfant.

! Lavez les pièces souples à l'eau froide à moins de 30°C.

! Ne repassez pas les pièces souples.

! Ne nettoyez pas les pièces souples à sec ou à l'eau de Javel.

! N'utilisez pas de détergents neutres non dilués, de l'essence ou d'autres solvants organiques pour laver le dispositif de retenue pour enfants amélioré ou la base. Cela pourrait endommager le dispositif de retenue pour enfants amélioré.

! N'essorez pas les pièces souples avec trop de force. Des plis pourraient apparaître sur les pièces souples.

! Laissez les pièces souples sécher à l'ombre.

! Veuillez retirer le dispositif de retenue pour enfants amélioré du véhicule si vous ne prévoyez pas de l'utiliser pendant une longue période.



NL Welkom bij Joie™

U hebt een volledig gecertificeerd kinderzitje voor kindveiligheid van hoge kwaliteit aangeschaft. Dit product is geschikt voor gebruik met kinderen met een lengte van tot 105cm en een gewicht van 18,5kg.

Lees deze instructiehandleiding zorgvuldig door en volg de installatiestappen want dit is de ENIGE manier om uw kind te beschermen tegen ernstig letsel of overlijden in geval van een ongeluk, en om uw kind comfort te geven bij het gebruik van dit product.

Bewaar deze instructiehandleiding voor raadpleging in de toekomst.

Bevestigen

Om dit verbeterde Joie-kinderzitje met de i-Size ISOFIX-aansluitingen volgens het VN-voorschrift nr. 129 te kunnen gebruiken, moet uw kind aan de volgende voorwaarden voldoen.

Naar achteren kijkend: Lengte kind 40cm-105cm/max. 18,5kg;

Naar voren kijkend: Lengte kind 76cm-105cm/max. 18,5kg;

Lees alle aanwijzingen in deze handleiding voordat u het product opzet en gebruikt.

! BELANGRIJK: BEWAREN VOOR LATER GEBRUIK. LEES DIT ZORGVULDIG DOOR.

Bewaar de handleiding in het bewaarvak achterop de voet.

Bezoek voor informatie over de garantie onze website op joiebaby.com



Onderdelenlijst

Controleer op ontbrekende onderdelen. Neem contact op met de verkoper als iets ontbreekt.

- | | | | |
|----|------------------------------|----|---|
| 1 | Hoofdsteun | 12 | Bescherming voor inslag opzij |
| 2 | Zitkussen | | *mag alleen worden gebruikt aan deurzijde |
| 3 | Gesp | 13 | Draaiknop babydraagmodule |
| 4 | Instelknop spanband | 14 | ISOFIX-instelknop |
| 5 | Instellen gordel | 15 | Ontgrendelknop kinderzitje |
| 6 | Instelknop schuine stand | 16 | Steunvoet |
| 7 | ISOFIX-geleiders | 17 | Instelknop beenruimte |
| 8 | Draaiknop | 18 | ISOFIX-aansluiting |
| 9 | Afdekkingen schouderriemen | 19 | Opslagvak instructiehandleiding |
| 10 | Baby-inzetstuk | | |
| 11 | Instelhendel voor hoofdsteun | | |

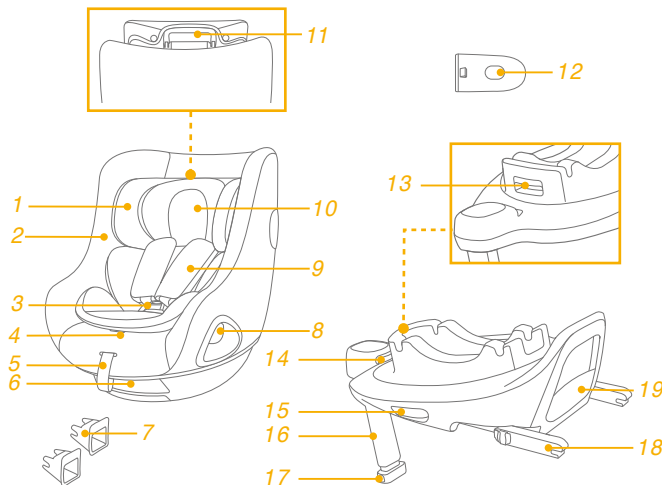

*De voet moet apart worden aangeschaft.

WAARSCHUWING

! Lees AANDACHTIG de waarschuwingen gegeven in de afzonderlijke veiligheidshandleiding om te zorgen voor veilig gebruik van het product.

Noodgeval



Bij een noodsituatie of een ongeluk is het heel belangrijk om uw kind direct te laten verzorgen met eerste hulp en medische behandeling.

Productinformatie

1. Dit is een "i-Size" verbeterd kinderzitstelsel. Het is goedgekeurd volgens VN-verordening nr. 129 voor gebruik in voor "i-Size geschikte" standen van autostoelen zoals is aangegeven door de fabrikant van de auto in de handleiding.
2. Neem in geval van twijfel contact op met de fabrikant van het verbeterde kinderzitstelsel of de verkoper.

Materiaal Kunststoffen, metaal, geweven stoffen
Patent nr. Patent aangevraagd

Uw installatie kiezen

	Groote kind	Installatiestand	Afbeelding voor installatie	Referentieleeftijd	Stoelpositie
ECE R129	40cm-105cm/ ≤18,5kg	Achteruit kijkende modus		<4 jaar	Stand 1-5
	76cm-105cm/ ≤18,5kg	Vooruit kijkende modus		15 maanden tot 4 jaar	Stand 1-5

Opletten bij installatie

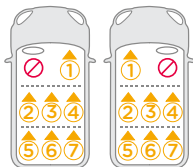
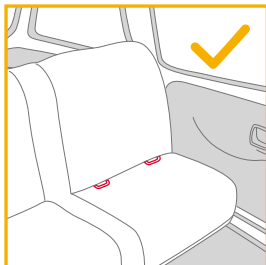

Installatie van voet

zie afbeeldingen 1 - 8

1. Bevestig de ISOFIX-geleiders aan de ISOFIX-verankeringspunten van het voertuig (zie de handleiding van het voertuig). 1 De ISOFIX-geleiders voorkomen dat het oppervlak van de autostoel gescheurd wordt. Ze kunnen tevens de ISOFIX-aansluitingen geleiden.
2. Vouw de steunvoet uit het opslagvak. 2
3. Verleng de ISOFIX-aansluitingen door op de ISOFIX-instelknop te drukken terwijl u trekt aan de aansluiting. 3
4. Druk op de ISOFIX-instelknop om de ISOFIX-aansluitingen in te stellen. Lijn de ISOFIX-aansluitingen uit met de ISOFIX-ankerpunten en klik beide ISOFIX-aansluitingen in de ISOFIX-ankerpunten. 4

! Zorg ervoor dat beide ISOFIX-aansluitingen stevig zijn bevestigd aan de ISOFIX-ankerpunten van het voertuig. U moet twee klikken horen en de kleuren van de indicatoren op beide ISOFIX-aansluitingen moeten groen zijn. 4 -1

! Controleer of de voet goed vast zit door aan beide ISOFIX-aansluitingen te trekken.

5. Nadat de voet op de autostoel is geplaatst, moet u de steunvoet tot de vloer verlengen 5. Wanneer de steunvoet juist is geïnstalleerd, brandt de steunvoetindicator groen. Rood wordt getoond indien onjuist geïnstalleerd. 5 -2

! De steunvoet heeft meerdere standen. Als de steunvoetindicator rood is, betekent dit dat de steunvoet in de verkeerde stand staat.

! Zorg ervoor dat de steunvoet volledig in contact is met de vloer van het voertuig.

! Knijp de instelknop van de steunvoet in en kort de steunvoet in naar boven. 5 -1

6. De volledig gemonteerde voet is afgebeeld als 6.

! De ISOFIX-aansluitingen worden aangesloten en vergrendeld in de ISOFIX-ankerpunten. 6 -1

! De steunvoet moet goed zijn geplaatst en de indicator moet groen zijn. 5 -2

De voet verwijderen

7. Om de voet te verwijderen van de autostoel, drukt u eerst op de secundaire vergrendelingsknoppen 7 -1 en vervolgens op de ISOFIX-ontgrendelknoppen 7 -2 op de ISOFIX-aansluitingen voordat u de voet verwijdert van de autostoel. 7
8. Voor transport drukt u op de ISOFIX-instelknop en beweegt u de ISOFIX-aansluitingen terug in de opslagpositie. 8

Gebruik de afscherming voor inslag opzij

1. Dit verbeterde kinderzitje wordt geleverd met verwijderbare afscherming voor inslag opzij. Deze bescherming voor inslag opzij MOET worden gebruikt aan de deurzijde van het voertuig. Installatie getoond in [9](#).
2. Druk op de ontgrendelknop om de bescherming voor inslag opzij te verwijderen. [10](#)

Hoogteafstelling voor hoofdsteun en schouderriemen

zie afbeeldingen [11](#) - [14](#)

1. Pas de hoogteteun aan en controleer of de schouderriemen op de juiste hoogte zijn volgens [11](#) & [12](#) & [13](#) & [14](#)
- ! Bij gebruik in de achteruit kijkende modus moet de hoogte voor de schouderriemen gelijklopen met of net onder de schouders van het kind staan. [11](#)
- ! Bij gebruik in de vooruit kijkende stand moet de hoogte voor de schouderriemen gelijklopen met de bovenkant van de schouders van het kind. [12](#)
- Trek aan de hendel voor de afstelling van de hoofdsteun [13](#), en trek tegelijkertijd de hoofdsteun op of omlaag tot het in een van de 6 standen klikt. De standen van de hoofdsteun zijn afgebeeld in [14](#).

Instelling schuine stand

zie afbeeldingen [15](#) - [16](#)

Krijp de instelknop schuinstand in om het verbeterde kinderzitje in de juiste stand te zetten. [15](#)

Zowel de achteruit kijkende modus als de vooruit kijkende modus heeft 5 schuine standen. De hoeken van de stand zijn afgebeeld in [16](#).



Achteruit kijkende modus (Lengte kind 40 cm-105cm/ gewicht kind ≤18,5kg)

zie afbeeldingen [17](#) - [27](#)

- ! Installeer het verbeterde kinderzitje op de achterbank en plaats het kind vervolgens in het verbeterde kinderzitje.
1. Druk het verbeterde kinderzitje omlaag op de voet [17](#). Als het verbeterde kinderzitje goed vastzit, is de vergrendelingsindicator voor het verbeterde kinderzitje groen. [18](#)
 2. Voor het ontgrendelen van het verbeterde kinderzitje, moet u eerst het kind uit het kinderzitje halen. Trek aan de ontgrendelknop van het kinderzitje [19](#) -1, en til het kinderzitje vervolgens omhoog [19](#) -2. Het verbeterde kinderzitje kan ALLEEN worden geïnstalleerd en vrijgegeven in de achteruit kijkende modus.
 3. Houd de ISOFIX-instelknop ingedrukt en duw het systeem van het verbeterde kinderzitje naar achteren totdat het in contact komt met de rugleuning van de autostoel. [20](#)
 4. Houd de draaiknop ingedrukt om te draaien voor eenvoudiger plaatsen/uitnemen van het kind aan de zijkant, en draai de stoel vervolgens naar de achteruit kijkende stand. [21](#)

- ! Druk op de draaiknop op een van beide zijden voor het draaien van het verbeterde kinderzitje.
- 5. Druk op de instelknop voor de gordels terwijl u de schoudergordels uittrekt naar de gewenste lengte (trek vanaf onder de vaste schouderkussens om te verlengen). ²²
- 6. Maak de gesp van de gordels los door op de rode knop te drukken. ²³
- 7. Plaats de gesptongen tegen het magnetische gebied op de buitenzijde van het verbeterde kinderzitje zodat de tongen op de plaats worden gehouden. ²⁴

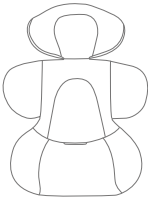
Het baby-inzetstuk gebruiken

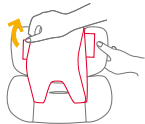
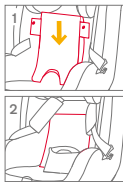
		<p>Verwijder het hoofdsteundeel van het baby-inzetstuk als het hoofd van het kind niet langer comfortabel past.</p>
<p>We adviseren het gebruik van het volledige baby-inzetstuk zolang de baby kleiner is dan 60cm en ≤13kg. Het kan worden gebruikt tot ze uit het inzetstuk groeien. Het babyinzetstuk verbetert de bescherming tegen zijdelingse inslagen.</p>	 	<p>Verwijder het lichaamsgedeelte van het babyinzetstuk als de schouders van het kind niet langer comfortabel passen.</p> <p>Verwijder het kinderinzetkussen door de klemmen los te maken zodat er meer ruimte ontstaat als het kind niet comfortabel kan zitten. U kunt het kussen apart gebruiken zonder het aan het inzetstuk te bevestigen om de rug van het kind te ondersteunen voor meer comfort.</p>

- 8. Zet het kind in het verbeterde kinderzitje en steek beide armen door de riemen.
- 9. Maak de gesp vast. Raadpleeg ²⁵

- 10. Draai het verbeterde kinderzitje naar de achteruit kijkende stand. De indicator van het verbeterde kinderzitje wordt groen. ²⁶
- 11. Trek de rieminstelling omlaag en stel hem op de juiste lengte af om ervoor te zorgen dat uw kind goed vast zit. ²⁷
- ! Houd het kind altijd goed vast in de gordels door het wegnemen van alle vrije ruimte.

Vooruit kijkende modus (Lengte kind 76cm-105cm / gewicht kind ≤18,5kg/Leeftijd kind ≥ 15 maanden)

zie afbeeldingen ²⁸ - ³³

- ! Installeer het verbeterde kinderzitje op de achterbank en plaats het kind vervolgens in het verbeterde kinderzitje.
- 1. Druk op de draaiknop om te draaien voor eenvoudiger plaatsen/ uitnemen van het kind aan de zijkant, en draai de stoel vervolgens naar de vooruit kijkende stand. ²⁸
- ! Druk op de draaiknop op een van beide zijden voor het draaien van het verbeterde kinderzitje.
- 2. Druk op de instelknop voor de gordels terwijl u de schoudergordels uittrekt naar de gewenste lengte (trek vanaf onder de vaste schouderkussens om te verlengen). ²⁹
- 3. Maak de gesp van de gordels los door op de rode knop te drukken. ³⁰
- ! Verwijder het baby-inzetstuk in de vooruit kijkende modus.
- 4. Plaats de gesptongen tegen het magnetische gebied op de buitenzijde van het verbeterde kinderzitje zodat de tongen op de plaats worden gehouden. ³¹
- 5. Draai het verbeterde kinderzitje naar vooruit kijkend, en de indicator van het verbeterde kinderzitje wordt groen. ³²

6. Trek de rieminstelling omlaag en stel hem op de juiste lengte af om ervoor te zorgen dat uw kind goed vast zit. ³³
- ! Houd het kind altijd goed vast in de gordels door het wegnemen van alle vrije ruimte.
 - ! Gebruik NIET naar voren kijkend tenzij uw kind ten minste 76cm EN 15 maanden oud is.

Zachte voorwerpen losmaken

zie afbeeldingen ³⁴ - ⁴⁰

Druk op de rode knop om de riem te ontgrendelen. ³⁴
Volg de stappen ³⁵ - ⁴⁰ voor het losmaken van zachte voorwerpen.
Om het zachte materiaal opnieuw te bevestigen, herhaalt u de bovenstaande stappen in omgekeerde volgorde.

Verzorging en onderhoud

- ! Berg het baby-inzetstuk ergens buiten het bereik van het kind op.
- ! Was de zachte onderdelen met koud water onder de 30°C.
- ! De zachte voorwerpen niet strijken.
- ! De zachte voorwerpen niet bleken of laten stomen.
- ! Gebruik geen onverdund schoonmaakmiddel benzine of andere organische materialen om het verbeterde kinderzitje of de voet te wassen. Dat kan het verbeterde kinderzitje beschadigen.
- ! De zachte onderdelen niet uitwringen om ze met veel kracht te drogen. Dit kan kreuken achterlaten in de zachte onderdelen.
- ! Hang de zachte onderdelen te drogen in de schaduw.
- ! Haal het verbeterde kinderzitje uit de autostoel als het voor langere tijd niet wordt gebruikt.



IT Benvenuto in Joie™

Avete acquistato un dispositivo di ritenuta per bambini di alta qualità, omologato e sicuro. Questo prodotto è adatto ai bambini con altezza di 105 cm e peso di 18,5 kg.

Leggere attentamente il presente manuale di istruzioni e seguire i vari passaggi della relativa installazione. Questo è l'UNICO modo per proteggere il vostro bambino da lesioni gravi o mortali in caso di incidente e per garantirgli la necessaria comodità durante l'uso di questo prodotto.

Conservare questo manuale di istruzioni per riferimenti futuri.

Controllare

Per utilizzare il sistema avanzato di ritenuta per bambini Joie con agganci i-Size ISOFIX in conformità alla normativa Un N. 129, il bambino deve soddisfare i seguenti requisiti.

Modalità contraria al senso di marcia: Altezza del bambino 40 cm-105 cm/max. 18,5 kg;

Modalità in senso di marcia: Altezza del bambino 76cm-105 cm/max. 18,5 kg;

Leggere tutte le istruzioni del presente manuale prima di installare e usare il prodotto.

! IMPORTANTE: DA CONSERVARSI PER FUTURE CONSULTAZIONI. LEGGERE ATTENTAMENTE.

Conservare il manuale di istruzioni nella tasca laterale situata nella parte posteriore della base.

Per informazioni più dettagliate, si prega di visitare il nostro sito web all'indirizzo joiebaby.com



Elenco parti

Assicurarsi che siano presenti tutti i componenti. Se qualche componente risulta mancante, consultare il rivenditore.

- | | | | |
|----|--|----|--|
| 1 | Poggiatesta | 12 | Aletta di protezione da impatto laterale |
| 2 | Imbottitura | | |
| 3 | Fibbia | | *Deve essere solo sul lato portiera |
| 4 | Pulsante di regolazione delle cinture | 13 | Pulsante di rotazione del seggiolino auto |
| 5 | Cinghia di regolazione delle cinture | 14 | Pulsante di regolazione ISOFIX |
| 6 | Pulsante di regolazione della reclinazione | 15 | Pulsante di rilascio del sistema di ritenuta per bambini |
| 7 | Guide ISOFIX | 16 | Gamba di supporto |
| 8 | Pulsante di rotazione | 17 | Pulsante di regolazione gamba di supporto |
| 9 | Coperture cintura per le spalle | 18 | Attacco ISOFIX |
| 10 | Insero per neonati | 19 | Vano di conservazione del manuale di istruzioni |
| 11 | Leva di regolazione poggiatesta | | |

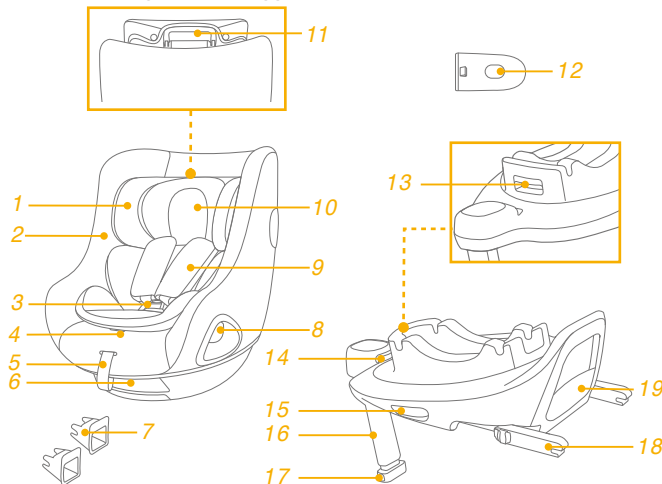

*La base è venduta separatamente.

AVVERTENZA

! Leggere **ATTENTAMENTE** le avvertenze fornite nel Manuale di sicurezza separato per garantire un utilizzo sicuro del prodotto.

Emergenza



In caso di emergenza o incidenti, è estremamente importante portare il bambino al pronto soccorso per cure mediche immediate.

Informazioni sul prodotto

1. È un dispositivo avanzato di ritenuta per bambini "i-Size". È omologato alla Normativa UN N. 129, per l'uso a bordo dei veicoli compatibili i-Size nelle posizioni di seduta indicate dal produttore nel manuale dell'utente del veicolo.
2. In caso di dubbi, consultare il produttore o il rivenditore del dispositivo avanzato di ritenuta per bambini.

Materiali Plastica, metallo, tessuto
N. brevetto In attesa di brevetto

Opzioni di installazione

	Dimensioni del bambino	Modalità di installazione	Figura per l'installazione	Età di riferimento	Posizione del seggiolino
ECE R129	40 cm-105 cm/ ≤18,5 kg	Modalità contraria al senso di marcia		<4 anni	Posizione 1-5
	76cm-105 cm/ ≤18,5 kg	Modalità in senso di marcia		Da 15 mesi a 4 anni	Posizione 1-5

Dubbi sull'installazione

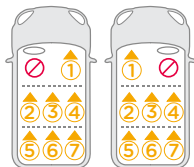
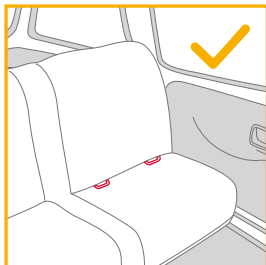

Installazione della base

vedere le figure 1 - 8

1. Fissare le guide ISOFIX ai punti di ancoraggio ISOFIX (vedere il manuale di istruzioni del veicolo). ① Le guide ISOFIX possono proteggere la superficie del sedile del veicolo ed evitare che si strappi. Possono anche guidare gli attacchi ISOFIX.
2. Aprire la gamba di supporto dal vano. ②
3. Estendere gli attacchi ISOFIX premendo il pulsante di regolazione ISOFIX mentre si tira l'attacco. ③
4. Premere il pulsante di regolazione ISOFIX per regolare gli attacchi ISOFIX. Allineare gli attacchi ISOFIX con le guide ISOFIX, quindi fare clic su entrambi gli attacchi ISOFIX nei punti di ancoraggio ISOFIX. ④

! Assicurarsi che entrambi gli attacchi ISOFIX siano saldamente fissati ai punti di ancoraggio ISOFIX del veicolo. Si devono avvertire due clic e il colore degli indicatori su entrambi gli attacchi ISOFIX deve essere completamente verde. ④ -1

! Assicurarsi che la base sia installata saldamente tirando entrambi gli attacchi ISOFIX.

5. Dopo aver posizionato la base sul sedile del veicolo, estendere la gamba di supporto e poggiarla sul pianale ⑤. Quando la gamba di supporto è installata correttamente, il relativo indicatore viene visualizzato in verde. Viene visualizzato in rosso quando non è installata correttamente. ⑤ -2

! La gamba di supporto presenta varie posizioni. Se l'indicatore della gamba di supporto è rosso significa che la gamba di supporto è in una posizione non corretta.

! Assicurarsi che la gamba di supporto sia a contatto con il pianale del veicolo.

! Premere il pulsante di regolazione gamba di supporto, quindi accorciarla verso l'alto. ⑤ -1

6. La base completamente montata viene mostrata in ⑥.

! Gli attacchi ISOFIX devono essere fissati e bloccati sui punti di ancoraggio ISOFIX. ⑥ -1

! La gamba di supporto deve essere installata correttamente con l'indicatore verde. ⑤ -2

Rimozione della base

7. Per rimuovere la base dal sedile del veicolo, premere il pulsante di bloccaggio secondario ⑦ -1, quindi i pulsanti di sgancio ISOFIX ⑦ -2 sugli attacchi ISOFIX prima di rimuovere la base dal sedile del veicolo. ⑦
8. Per il trasporto, premere il pulsante di regolazione ISOFIX e spostare di nuovo gli attacchi ISOFIX nella posizione di conservazione. ⑧

Utilizzo della protezione da impatto laterale

1. Il dispositivo avanzato di ritenuta per bambini è fornito di protezione da impatto laterale rimovibile. Questa protezione da impatto laterale DEVE essere utilizzata sul lato della porta del veicolo. Installazione mostrata in **9**.
2. Premere il pulsante di rilascio per rimuovere la protezione da impatto laterale. **10**

Regolazione dell'altezza del poggiatesta e delle bretelle

vedere le figure **11 - 14**

1. Regolare il poggiatesta e controllare se le cinture per le spalle sono all'altezza corretta in base a **11&12&13&14**
- ! Se utilizzato in modalità contraria al senso di marcia, la cintura per le spalle deve essere all'altezza o appena sotto la parte superiore delle spalle del bambino. **11**
- ! Se utilizzato in modalità in senso di marcia, la cintura per le spalle deve essere all'altezza della parte superiore delle spalle del bambino. **12**
- Tirare la leva di regolazione del poggiatesta **13**, quindi tirare verso l'alto o verso il basso il poggiatesta finché non scatta in una delle 6 posizioni. Le posizioni del poggiatesta sono mostrate in **14**.

Regolazione della reclinazione

vedere le figure **15 - 16**

Premere il pulsante di regolazione della reclinazione per regolare il sistema di ritenuta per bambini migliorato nella posizione corretta. **15**
Sono disponibili 5 posizioni di reclinazione in modalità contraria al senso di marcia e in modalità in senso di marcia. Gli angoli di reclinazione sono mostrati in **16**.



Modalità contraria al senso di marcia (Altezza del bambino 40 cm-105 cm/Peso del bambino ≤18,5 kg)

vedere le figure **17 - 27**

- ! Montare prima il dispositivo avanzato di ritenuta per bambini sul sedile posteriore della vettura e riporre poi il bambino nel dispositivo avanzato di ritenuta per bambini.
1. Spingere verso il basso il dispositivo avanzato di ritenuta per bambini nella base **17**. Se il dispositivo avanzato di ritenuta per bambini è fissato, l'indicatore del dispositivo avanzato di ritenuta per bambini è verde. **18**
 2. Per rilasciare il dispositivo avanzato di ritenuta per bambini, togliere prima il bambino dal dispositivo di ritenuta per bambini. Premere il tasto di rilascio del dispositivo di ritenuta per bambini **19 -1**, quindi sollevarlo **19 -2**.
Il dispositivo avanzato di ritenuta per bambini può essere installato e rilasciato SOLO in modalità contraria al senso di marcia.
 3. Tenere premuto il pulsante di regolazione ISOFIX e spingere il dispositivo avanzato di ritenuta per bambini indietro finché non viene a contatto con il retro del sedile del veicolo. **20**
 4. Tenere premuto il pulsante di rotazione per ruotare al fine di sistemare/togliere lateralmente il bambino in modo più semplice, quindi ruotare il sedile fino alla posizione contraria al senso di marcia. **21**

- ! Premere il pulsante di rotazione su uno dei lati per ruotare il dispositivo avanzato di ritenuta per bambini.
- 5. Premere il pulsante di regolazione della cintura, mentre si estraggono le cinture per le spalla fino alla lunghezza desiderata (tirare da sotto le imbottiture per le spalle fisse per allungare). ²²
- 6. Sganciare la fibbia delle bretelle premendo il pulsante rosso. ²³
- 7. Posizionare le linguette della fibbia contro l'area magnetica sul lato esterno del dispositivo avanzato di ritenuta per bambini in modo che le linguette siano tenute in posizione. ²⁴

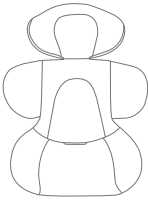
Utilizzo del cuscino per neonati

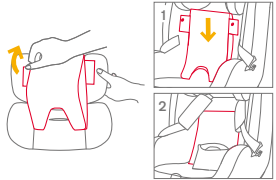
		<p>Rimuovere il poggiatesta del cuscino per neonati quando la testa del bambino non vi poggia più comodamente.</p>
<p>Si consiglia di utilizzare l'inserto completo finché il bambino non raggiunge i 60 cm e ≤13 kg. Può essere utilizzato finché non diventa troppo grande per l'inserto. Il cuscino per neonati aumenta la protezione dagli impatti laterali.</p>		<p>Rimuovere il corpo del cuscino per neonati quando le spalle del bambino non sono più comode.</p>
<p>Rimuovere il cuscino per neonati staccando i bottoni per lasciare più spazio quando il bambino non è comodo. Il cuscino può essere utilizzato separatamente, senza collegarlo all'inserto, per sostenere comodamente la schiena del neonato.</p>		

- 8. Mettere il bambino nel dispositivo avanzato di ritenuta per bambini e infilare le braccia nelle cinture.
- 9. Agganciare la fibbia. Fare riferimento a ²⁵

- 10. Ruotare il dispositivo avanzato di ritenuta per bambini in posizione contraria al senso di marcia. L'indicatore del dispositivo avanzato di ritenuta per bambini viene visualizzato in verde. ²⁶
- 11. Tirare verso il basso la cinghia di regolazione delle cinture e regolarla alla lunghezza adeguata per assicurarsi che sia perfettamente fissato. ²⁷
- ! Mantenere sempre il bambino protetto con la cintura e stretto correttamente rimuovendo eventuali allentamenti.

Modalità in senso di marcia (Altezza del bambino 76 cm-105 cm/Peso del bambino ≤18,5 kg/Età del bambino ≥15 mesi)

vedere le figure ²⁸ - ³³

- ! Montare prima il dispositivo avanzato di ritenuta per bambini sul sedile posteriore della vettura e riporre poi il bambino nel dispositivo avanzato di ritenuta per bambini.
- 1. Premere il pulsante di rotazione per ruotare al fine di sistemare/ togliere lateralmente il bambino in modo più semplice, quindi ruotare il sedile alla posizione in senso di marcia. ²⁸
- ! Premere il pulsante di rotazione su uno dei lati per ruotare il dispositivo avanzato di ritenuta per bambini.
- 2. Premere il pulsante di regolazione della cintura, mentre si estraggono le cinture per le spalla fino alla lunghezza desiderata (tirare da sotto le imbottiture per le spalle fisse per allungare). ²⁹
- 3. Sganciare la fibbia delle bretelle premendo il pulsante rosso. ³⁰
- ! Rimuovere il cuscino per neonati in modalità in senso di marcia.
- 4. Posizionare le linguette della fibbia contro l'area magnetica sul lato esterno del dispositivo avanzato di ritenuta per bambini in modo che le linguette siano tenute in posizione. ³¹
- 5. Ruotando il dispositivo avanzato di ritenuta per bambini in senso di marcia, l'indicatore del dispositivo avanzato di ritenuta per bambini è verde. ³²

6. Tirare verso il basso il regolatore e regolarlo alla lunghezza adeguata per assicurarsi che sia perfettamente fissato. ³³

- ! Mantenere sempre il bambino protetto con la cintura e stretto correttamente rimuovendo eventuali allentamenti.
- ! NON utilizzare la modalità in senso di marcia a meno che il bambino non abbia 76 cm di altezza E 15 mesi di età.

Rimozione del rivestimento imbottito

vedere le figure ³⁴ - ⁴⁰

Premere il pulsante rosso per sganciare la fibbia. ³⁴

Seguire i passi ³⁵ - ⁴⁰ per rimuovere il rivestimento imbottito.

Per inserire di nuovo il rivestimento imbottito, ripetere le procedure di cui sopra in ordine inverso.

Cura e manutenzione

- ! Conservare il cuscino per neonati lontano dalla portata dei bambini
- ! Lavare il rivestimento imbottito con acqua fredda sotto i 30°C.
- ! Non stirare il rivestimento imbottito.
- ! Non candeggiare e non lavare a secco il rivestimento imbottito.
- ! Non usare un detergente non diluito benzina o altri solventi organici per lavare il dispositivo avanzato di ritenuta per bambini o la base. Potrebbero danneggiare il dispositivo avanzato di ritenuta per bambini.
- ! Non torcere eccessivamente il rivestimento imbottito per strizzarlo, Si potrebbero lasciare grinze sul rivestimento imbottito.
- ! Il rivestimento imbottito va steso ad asciugare all'ombra.
- ! Rimuovere il dispositivo avanzato di ritenuta per bambini dal sedile del veicolo se non viene usato per un lungo periodo di tempo.



DE Willkommen bei Joie™

Sie haben ein hochwertiges, vollständig zertifiziertes Kinderrückhaltesystem erworben. Dieses Produkt eignet sich für die Verwendung mit Kindern mit einer Körpergröße von bis 105 cm und einem Gewicht bis 18,5 kg.

Lesen Sie diese Gebrauchsanleitung aufmerksam und befolgen Sie die Installationsschritte, da Sie NUR SO Ihr Kind vor ernsthaften Verletzungen im Falle eines Unfalls schützen und Ihrem Kind bei der Nutzung dieses Produktes maximalen Komfort bieten können.

Bewahren Sie diese Gebrauchsanleitung zum künftigen Nachschlagen auf.

Bitte bestätigen

Zur Nutzung dieses verstärkten Joie-Kinderrückhaltesystems mit i-Size-ISOFIX-Verbindungen entsprechend UN-Regelung Nr.129 muss Ihr Kind folgende Anforderungen erfüllen.

Blick gegen die Fahrtrichtung: Körpergröße des Kindes 40 bis 105 cm/max. 18,5 kg;

Blick in Fahrtrichtung: Körpergröße des Kindes 76 bis 105 cm/max. 18,5kg;

Bitte lesen Sie vor Installation und Nutzung des Produktes alle Anweisungen in dieser Anleitung.

! WICHTIG: FÜR KÜNFTIGE BEZUGNAHME AUFBEWAHREN. BITTE SORGFÄLTIG DURCHLESEN.

Bewahren Sie die Anleitung bitte in dem rechts abgebildeten Aufbewahrungsfach an der Basis auf.

Garantieinformationen finden Sie auf unserer Webseite unter joiebaby.com



Teileliste

Bitte vergewissern Sie sich, dass nichts fehlt. Bitte wenden Sie sich an den Händler, falls etwas fehlen sollte.

- | | | | |
|----|-------------------------|----|--|
| 1 | Kopfstütze | 12 | Seitlicher Aufprallschutz |
| 2 | Sitzpolster | | *Darf nur an Türseite genutzt werden |
| 3 | Gurtschnalle | 13 | Babyschalen-Drehknopf |
| 4 | Gurtbandverstellknopf | 14 | ISOFIX-Einstellknopf |
| 5 | Gurtführungseinstellung | 15 | Entriegelungstaste Kinderrückhaltesystem |
| 6 | Neigungseinstellknopf | 16 | Standbein |
| 7 | ISOFIX-Führungen | 17 | Standbein-Einstellknopf |
| 8 | Rotieren des Sitzes | 18 | ISOFIX-Verbinder |
| 9 | Schultergurtabdeckungen | 19 | Fach für Bedienungsanleitung |
| 10 | Babyeinsatz | | |
| 11 | Kopfstützenversteller | | |

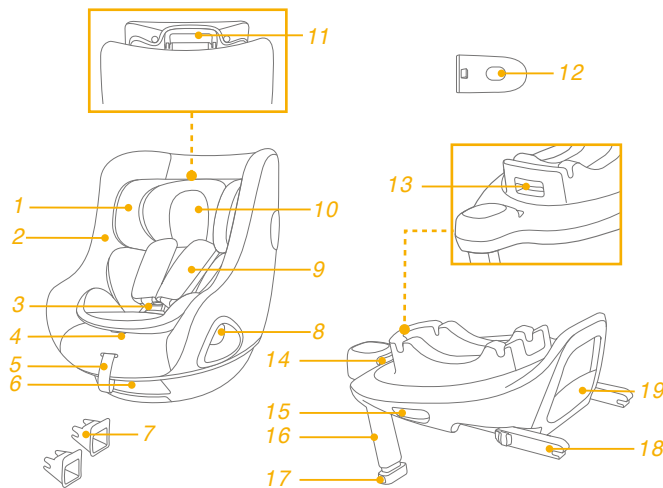

*Sie Basis ist separat erhältlich.

WARNUNG

! Lesen Sie zur sicheren Benutzung des Produktes **SORGFÄLTIG** die Warnhinweise in der separaten Sicherheitsanleitung.

Notfall

Bei einem Notfall oder Unfall ist es besonders wichtig, dass bei Ihrem Kind umgehend Erste Hilfe geleistet und es medizinisch versorgt wird.



Produktinformationen

1. Dies ist ein fortschrittliches „i-Size“-Kinderrückhaltesystem. Es ist gemäß UN-Richtlinie Nr. 129 für die Verwendung in „i-Size“-kompatiblen Fahrzeugsitzpositionen zugelassen, wie vom Fahrzeughersteller im Handbuch Ihres Fahrzeugs aufgeführt ist.
2. Bitte wenden Sie sich im Zweifelsfall an den Hersteller oder Händler des verstärkten Kinderrückhaltesystems.

Materialien Kunststoff, Metall, Stoff

Patentnr. Patente angemeldet

Ihre Installation wählen

	Körpergröße des Kindes	Installationsmodus	Abbildung zur Installation	Referenzalter	Sitzposition
ECE R129	40 bis 105 cm/ ≤18,5 kg	Rückwärts gerichteter Modus		< 4 Jahre	Position 1-5
	76 bis 105 cm/ ≤18,5 kg	Vorwärts gerichteter Modus		15 Monate bis 4 Jahre	Position 1-5

Hinweise zur Installation

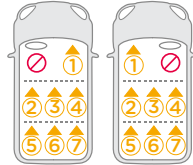
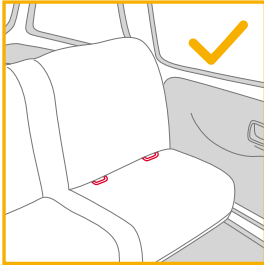

Basisstation installieren

siehe Abbildungen 1 - 8

1. Bringen Sie die ISOFIX-Führungen an den ISOFIX-Verankerungspunkten des Fahrzeugs an (siehe Fahrzeughandbuch).
1 Die ISOFIX-Führungen können die Oberfläche des Fahrzeugsitzes vor Verschleiß schützen. Sie sind auch eine Führung für die ISOFIX-Befestigungen.
2. Klappen Sie das Standbein aus dem Aufbewahrungsfach auf. 2
3. Ziehen Sie die ISOFIX-Befestigungen aus, indem Sie den ISOFIX-Einstellknopf drücken, während Sie an der Befestigung ziehen. 3
4. Drücken Sie zum Anpassen der ISOFIX-Verbinden den ISOFIX-Freigabeknopf. Richten Sie die ISOFIX-Befestigungen mit den ISOFIX-Führungen aus und rasten Sie beide ISOFIX-Befestigungen

in den ISOFIX-Verankerungspunkten ein. 4

- ! Achten Sie darauf, dass beide ISOFIX-Befestigungen gut mit den ISOFIX-Verankerungspunkten des Fahrzeugs verbunden sind. Sie sollten zwei Klickgeräusche hören und die Anzeigen an beiden ISOFIX-Verbindungen sollten vollständig grün sein. 4 -1
- ! Vergewissern Sie sich, dass die Basis sachgemäß installiert ist, indem Sie an beiden ISOFIX-Befestigungen ziehen.
- 5. Ziehen Sie das Standbein bis zum Boden aus, nachdem Sie die Basis auf dem Fahrzeugsitz platziert haben 5. Wenn das Standbein richtig installiert ist, wird die Standbeinanzeige grün. Rot bedeutet, dass die Installation nicht ordnungsgemäß ausgeführt wurde. 5 -2
- ! Das Standbein hat mehrere Positionen. Wenn die Standbeinanzeige rot ist, befindet sich das Standbein in der falschen Position.
- ! Vergewissern Sie sich, dass das Standbein komplett auf dem Fahrzeugboden aufliegt.
- ! Drücken Sie den Standbein-Einstellknopf zusammen. Verkürzen Sie dann das Standbein, indem Sie es nach oben schieben. 5 -1
- 6. Die vollständig montierte Basis wird in 6 gezeigt.
- ! Die ISOFIX-Befestigungen müssen mit den ISOFIX-Verankerungspunkten verbunden und dort eingerastet sein. 6 -1
- ! Das Standbein muss richtig installiert sein, was durch eine grüne Anzeige überprüft werden kann. 5 -2

Basis ausbauen

7. Drücken Sie zum Entfernen der Basis vom Autositz zunächst die zweiten Verschlussknöpfe 7 -1 und drücken Sie dann die ISOFIX-Freigabeknöpfe 7 -2 an den ISOFIX-Verbindern, bevor Sie die Basis vom Autositz entfernen. 7
8. Zum Transportieren den ISOFIX-Einstellknopf drücken und die ISOFIX-Befestigungen zurück in die Aufbewahrungsposition bewegen. 8

Seitlichen Aufprallschutz verwenden

1. Das Kinderrückhaltesystem wird mit abnehmbarem seitlichem Aufprallschutz geliefert. Dieser seitliche Schutz Aufprallschutz **MUSS** auf der Türseite des Fahrzeugs verwendet werden. Installation abgebildet in **9**.
2. Drücken Sie den Freigabeknopf zum Entfernen des Seitenaufprallschutzes. **10**

Höhenanpassung für Kopfstütze und Schultergurte

siehe Abbildungen **11** - **14**

1. Bitte passen Sie die Kopfstütze an und prüfen, ob sich der Schultergurt auf der richtigen Höhe befindet vgl. **11** & **12** & **13** & **14**
- ! Bei Verwendung im rückwärts gerichteten Modus müssen die Schultergurte gleich hoch wie die Oberseite der Schultern des Kindes oder knapp darunter verlaufen. **11**
- ! Bei Verwendung in Fahrtrichtung muss die Höhe der Schultergurte der Höhe der Schultern des Kindes entsprechen. **12**
- Ziehen Sie den Kopfstützeinstellhebel **13** und schieben Sie die Kopfstütze dann herauf oder herunter, bis sie in einer der 6 Positionen einrastet. Die Positionen der Kopfstütze sind dargestellt in **14**.

Neigungseinstellung Kindersitz

siehe Abbildungen **15** - **16**

Drücken Sie den Neigungseinstellknopf zur Anpassung der Position des Kinderrückhaltesystems. **15**

Sowohl der Modus in Fahrtrichtung als auch der rückwärts gerichtete Modus haben 5 Neigungspositionen, die Neigungswinkel werden gezeigt in **16**.

Rückwärts gerichteter Modus (Körpergröße des Kindes 40 - 105 cm/ Gewicht des Kindes ≤ 18,5 kg)

siehe Abbildungen **17** - **27**

- ! Installieren Sie das Kinderrückhaltesystem auf dem Rücksitz eines Fahrzeugs und setzen Sie das Kind dann in das Kinderrückhaltesystem.
1. Drücken Sie das Kinderrückhaltesystem nach unten auf die Basisstation **17**. Die korrekte und sichere Installation wird durch den grünen Indikator vorne auf der Oberseite des Standfuß angezeigt, siehe Abb. **18**
 2. Lösen Sie das Kinderrückhaltesystem, indem Sie zunächst das Kind aus dem Kinderrückhaltesystem nehmen. Betätigen Sie die Entriegelungstaste **19** -1 des Kinderrückhaltesystems, heben Sie dann das Kinderrückhaltesystem an **19** -2.
Das fortschrittliche Kinderrückhaltesystem kann NUR installiert und gelöst werden, wenn es entgegen der Fahrtrichtung ausgerichtet ist.
 3. Drücken und halten Sie den ISOFIX-Einstellknopf, drücken Sie das Kinderrückhaltesystem dann zurück, bis sie die Rückseite des Fahrzeugsitzes berührt. **20**
 4. Drücken und halten Sie den seitlichen Drehknopf am Kindersitz, damit Sie das Kind leichter seitlich hineinsetzen/herausnehmen können. Drehen Sie den Sitz dann in die rückwärts gerichtete Position. **21**

- ! Um das Rückhaltesystem drehen zu können reicht es aus, den Drehknopf auf einer Seite zu betätigen.
- 5. Drücken Sie den Gurteinstellknopf, während Sie die Schultergurte in die gewünschte Länge bringen (ziehen Sie zum Verlängern von unterhalb der befestigten Schulterpolster). ²²
- 6. Lösen Sie die Schnalle der Gurte, indem Sie den roten Knopf drücken. ²³
- 7. Platzieren Sie die Gurtschnallen am Magnetbereich an der Außenseite des Kinderrückhaltesystems so, dass die Zungen gehalten werden. ²⁴

Verwendung des Babyeinsatz

	<p>Entfernen Sie das Kopfstützteil des Babyeinsatzes, wenn der Kopf des Kindes nicht mehr komfortabel hineinpasst.</p>
	<p>Entfernen Sie das Körperteil des Babyeinsatzes, wenn die Schultern des Kindes nicht mehr komfortabel hineinpassen.</p>
	<p>Entfernen Sie das Polster des Babyeinsatzes durch Öffnen der Druckknöpfe, um mehr Platz zu schaffen, wenn das Baby nicht mehr komfortabel hineinpasst. Das Polster kann zur komfortablen Unterstützung des Babyrückens separat verwendet werden, ohne dass es dafür am Einsatz befestigt werden muss.</p>
<p>Sie sollten den vollständigen Kleinkindeinsatz verwenden, solange das Baby weniger als 60 cm misst und 13 kg oder weniger wiegt. Kann verwendet werden, bis das Kind aus dem Einsatz herausgewachsen ist. Der Babyeinsatz ist mit einem seitlichen Aufprallschutz verstärkt.</p>	

- 8. Setzen Sie das Kind in das Kinderrückhaltesystem und führen Sie beide Arme durch die Gurte.
- 9. Stecken Sie die Gurtschnallen in das Gurtschloss wie in Abb. ²⁵ dargestellt

- 10. Drehen Sie das Kinderrückhaltesystem so, dass es entgegen der Fahrtrichtung ausgerichtet ist. Das korrekte einrasten des Kinderrückhaltesystems entgegen der Fahrtrichtung wird durch den grünen Indikator vorne auf der Oberseite des Stützfuß angezeigt, siehe Abb. ²⁶
- 11. Ziehen Sie abschließend am Gurtverstellband, um das interen Gurtsystem zu straffen. Ein zu locker sitzendes Gurtsystem beeinträchtigt die Schutzwirkung des Kindersitzes. Als Referenz es sollte nicht mehr möglich sein, mit dem Schultergurt eine Schlaufe zwischen Daumen und Zeigefinger zu bilden. ²⁷

Vorwärts gerichteter Modus (Größe des Kindes 76 bis 105 cm / Gewicht des Kindes ≤ 18,5 kg / Alter des Kindes ≥ 15 Monate)

siehe Abbildungen ²⁸ - ³³

- ! Installieren Sie das Kinderrückhaltesystem auf dem Rücksitz eines Fahrzeugs und setzen Sie das Kind dann in das fortschrittliche Kinderrückhaltesystem.
- 1. Drücken Sie den seitlichen Drehknopf am Kindersitz, damit Sie das Kind leichter seitlich hineinsetzen/herausnehmen können. Drehen Sie den Sitz dann in die nach vorne gerichtete Position. ²⁸
- ! Um das Rückhaltesystem drehen zu können reicht es aus, den Drehknopf auf einer Seite zu betätigen.
- 2. Drücken Sie den Gurteinstellknopf, während Sie die Schultergurte in die gewünschte Länge bringen (ziehen Sie zum Verlängern der Gurte unterhalb der Schulterpolster). ²⁹
- 3. Lösen Sie die Gurtschnalle, indem Sie den roten Knopf drücken. ³⁰
- ! Entfernen Sie den Babyeinsatz im Fahrtrichtung-Modus.
- 4. Platzieren Sie die Gurtschnallen am Magnetbereich an der Außenseite des Kinderrückhaltesystems so, dass die Zungen gehalten werden. ³¹
- 5. Drehen Sie das Kinderrückhaltesystem so, dass es in Fahrtrichtung ausgerichtet ist. Das korrekte einrasten des Kinderrückhaltesystems in Fahrtrichtung wird durch den grünen Indikator vorne auf der Oberseite des Stützfuß angezeigt, siehe Abb. ³²

6. Ziehen Sie abschließend am Gurtverstellband, um das interne Gurtsystem zu straffen. Ein zu locker sitzendes Gurtsystem beeinträchtigt die Schutzwirkung des Kindersitzes. Als Referenz es sollte nicht mehr möglich sein, mit dem Schultergurt eine Schlaufe zwischen Daumen und Zeigefinger zu bilden. 
- ! Verwenden Sie das Produkt NICHT in Fahrtrichtung, bevor das Kind mindestens 76 cm groß UND 15 Monate alt ist.

Textilteile entfernen

siehe Abbildungen  - 

Drücken Sie den roten Knopf zum Lösen der Schnalle. 

Befolgen Sie zum Entfernen der Textilteile die Schritte  - .

Bringen Sie die Textilteile wieder an, indem Sie die obigen Schritte in umgekehrter Reihenfolge befolgen.

Pflege und Wartung

- ! Bitte bewahren Sie den Babyeinsatz außerhalb der Reichweite von Kindern auf.
- ! Bitte waschen Sie die Textilteile mit kaltem Wasser unter 30 °C.
- ! Sie dürfen die Textilteile nicht bügeln.
- ! Sie dürfen die Textilteile nicht bleichen oder in die chemische Reinigung geben.
- ! Reinigen Sie dieses Kinderrückhaltesystem oder die Basis nicht mit unverdünnten Reinigungsmitteln Benzin oder anderen organischen Lösungsmitteln. Diese können das fortschrittliche Kinderrückhaltesystem beschädigen.
- ! Wringen Sie die Textilteile nicht kräftig aus. Andernfalls könnten an den Textilteilen Falten zurückbleiben.
- ! Bitte hängen Sie die Textilteile zum Trocknen im Schatten auf.
- ! Bitte entfernen Sie das fortschrittliche Kinderrückhaltesystem vom Fahrzeugsitz, wenn es längere Zeit nicht verwendet wird.



SV Välkommen till Joie™

Du har köpt en högkvalitativ, fullt certifierad säkerhetsbilbarnstol. Den här produkten är lämplig för användning med barn som är upp till 105 cm långa och väger upp till 18,5 kg.

Läs noga igenom denna bruksanvisning och följ installationsstegen eftersom det är det ENDA sättet att skydda ditt barn från allvarliga personskador eller dödsfall vid en eventuell olycka, samt för att göra det bekvämt för ditt barn när den här produkten används.

Spara denna bruksanvisning för framtida behov.

Bekräfta

För att använda denna Joie förstärkta bilbarnstol med i-Size ISOFIX-fästeanordningar, i enlighet med FN:s förordning nr 129, måste ditt barn uppfylla följande krav.

Bakåtvänd: Barnets längd 40cm - 105cm/ max 18,5kg

Framåtvänd: Barnets längd 76cm - 105cm/ max 18,5kg

Läs igenom alla instruktionerna i denna bruksanvisning innan produkten installeras och används.

! VIKTIGT: SPARA FÖR FRAMTIDA REFERENS. LÄS IGENOM NOGA.

Förvara bruksanvisningen i förvaringsfacket på undersidan av basen.

Besök vår webbplats joiebaby.com för att få garantiinformation



Lista över delar

Se till att det inte saknas några delar. Kontakta återförsäljaren om något saknas.

- | | | | |
|----|-------------------------------------|----|---|
| 1 | Huvudstöd | 12 | Sidokrockskyddskapsel |
| 2 | Sittdyna | | *Får endast användas på dörrsidan |
| 3 | Spänne | 13 | Roteringsknapp för bilbarnstol för spädbarn |
| 4 | Knapp för justering av band | 14 | ISOFIX-justeringsknapp |
| 5 | Justeringsband | 15 | Frigöringsknapp för bilbarnstol |
| 6 | Justeringsknapp för tillbakalutning | 16 | Stödben |
| 7 | ISOFIX-styrskenor | 17 | Justeringsknapp för stödben |
| 8 | Rotationsknapp | 18 | ISOFIX-anslutning |
| 9 | Axelseleskydd | 19 | Förvaringsutrymme för bruksanvisning |
| 10 | Spädbarnsinsats | | |
| 11 | Inställningsspak för huvudstödet | | |

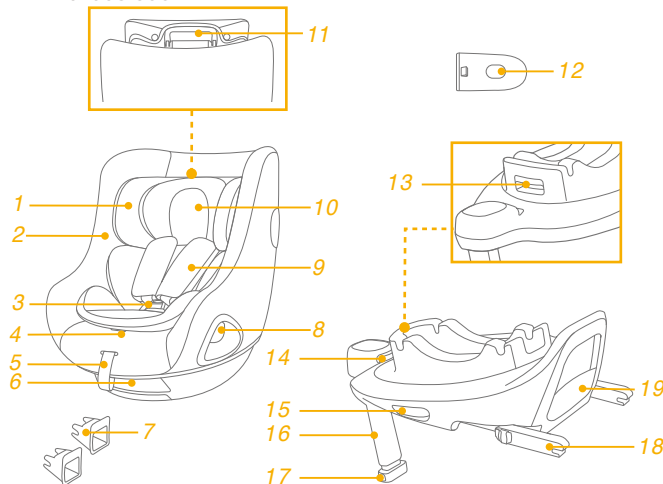

*Basen säljs separat.

VARNING

! Läs **NOGGRANT** de varningar som finns i den separata säkerhetsmanualen för att säkerställa säker användning av produkten.

Nödfall



Vid nödfall eller olyckor är det mycket viktigt att barnet omedelbart får första hjälpen och medicinsk behandling.

Produktinformation

1. Det här är ett i-Size-system för förstärkt bilbarnstol. Den är godkänd enligt FN:s förordning nr 129, för användning i i-Size kompatibelt fordonssäte, placerad såsom indikeras av fordonstillverkarens bruksanvisning.
2. Vid tveksamheter ska antingen tillverkaren eller återförsäljaren av system för förstärkt bilbarnstol rådfrågas.

Material Plast, metall, tyg
Patentnr. Patentansökan under behandling

Välj din installation

Barnets storlek	Installationsläge	Bild för installation	Referensålder	Stolposition
40 cm-105 cm/ ≤18,5 kg	Bakåtvänt läge		< 4 år	Position 1-5
76 cm-105 cm/ ≤18,5 kg	Framåtvänt läge		15 månader till 4 år	Position 1-5

ECE R129

Installationsbekymmer

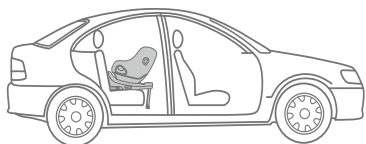
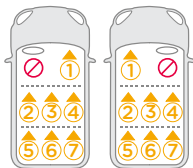
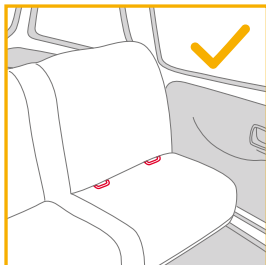

Basinstallation

se bilder 1 - 8

1. Fäst ISOFIX-styrskenor på fordonets ISOFIX-förankringspunkterna (se fordonets ägarhandbok). 1 ISOFIX-styrskenor kan skydda bilsätets yta från att slitas ut. De kan också styra ISOFIX-anslutningarna.
2. Vik ut stödbenet från förvaringsutrymmet. 2
3. Förläng ISOFIX-anslutningen genom att trycka på ISOFIX-justeringsknappen och samtidigt dra in anslutningen. 3
4. Tryck på ISOFIX-justeringsknappen för att justera ISOFIX-anslutningarna. Rikta in ISOFIX-anslutningarna mot ISOFIX-skenorna och klicka sedan i båda ISOFIX-anslutningarna i ISOFIX-förankringspunkterna. 4

! Var noga med att båda ISOFIX-anslutningarna sitter fast ordentligt på fordonets ISOFIX-förankringspunkter. Det ska uppstå två hörbara klick och indikatorernas färger på båda ISOFIX-kontakterna ska vara helt gröna. 4 -1

! Kontrollera att basen sitter fast installerad genom att dra i båda ISOFIX-anslutningarna.

5. Efter att basen placerats på fordonssätet, förläng stödbenet till golvet 5. När stödbenet är installerat korrekt blir indikatorn för stödben grönt. Vid felaktig montering blir den röd. 5 -2

! Stödbenet har flera lägen. När stödbenets indikator visar rött, innebär detta att stödbenet är i fel läge.

! Kontrollera att stödbenet är helt i kontakt med fordonets golv.

! Kläm på stödbenets justeringsknapp och förkorta sedan stödbenet uppåt. 5 -1

6. Den komplett monterade basen visas i enligt 6.

! ISOFIX-anslutningarna måste fästas och låsas på ISOFIX-förankringspunkterna. 6 -1

! Stödbenet måste vara installerat korrekt och ha en grön indikator. 5 -2

Ta bort basen

7. Ta bort basen från fordonssätet genom att först trycka på de sekundära låsknapparna 7 -1 och sedan trycka på ISOFIX-frikopplingsknapparna 7 -2 på ISOFIX-anslutningarna innan basen tas bort från fordonssätet. 7
8. Vid transport ska ISOFIX-justeringsknappen tryckas in och ISOFIX-anslutningarna ska flyttas tillbaka in i förvaringsläge. 8

Använda sidokrockskyddet

1. Den förstärkta bilbarnstolen levereras med löstagbar sidokrockskyddkapsel. Sidokrockskyddkapseln MÅSTE användas på fordonets dörrsida. Installationen visas i [9](#).
2. Tryck på frigöringsknappen för att ta bort sidokrockskyddkapseln. [10](#)

Höjdjustering för huvudstöd och axelselen

se bilder [11](#) - [14](#)

1. Justera huvudstödet och kontrollera att axelselen har korrekt höjd enligt [11](#) & [12](#) & [13](#) & [14](#)
- ! Vid användning i bakåtvänt läge måste axelremmarnas höjd vara i jämnhöjd med eller strax under översta punkten på barnets axlar. [11](#)
- ! Vid användning i framåtvänt läge måste axelremmarnas höjd vara i jämnhöjd med översta punkten på barnets axlar. [12](#)
- Dra i huvudstödsspaken [13](#) och dra samtidigt upp eller skjut ner huvudstödet tills det snäpper på plats i en av de 6 olika positionerna. Huvudstödet positioner visas enligt [14](#).

Lutningsjustering

se bilder [15](#) - [16](#)

Tryck på knappen för lutningsjustering för att justera den förstärkta bilbarnstolen till den lämpliga positionen. [15](#)

Både bakåtvänt läge och framåtvänt läge har 5 lutningspositioner, lutningsvinklarna visas enligt [16](#).



Bakåtvänt läge (Barnets längd 40 cm-105 cm/barnets vikt ≤ 18,5 kg)

se bilder [17](#) - [27](#)

- ! Installera den förstärkta bilbarnstolen i baksätet och placera sedan barnet i den förstärkta bilbarnstolen.
1. Tryck ned den förstärkta bilbarnstolen på basen [17](#). Om den förstärkta barnbilstolen är säker blir den förstärkta barnbilstolens indikator grön. [18](#)
 2. Frigör den förstärkta bilbarnstolen genom att först ta ut barnet ur den förstärkta bilbarnstolen. Dra i den förstärkta bilbarnstolens frigöringsknapp [19](#) -1 och lyft sedan upp den förstärkta bilbarnstolen [19](#) -2.
Den förstärkta bilbarnstolen kan BARA installeras och frisläppas i det bakåtvända läget.
 3. Tryck och håll kvar på ISOFIX-justeringsknappen och tryck det förstärkta bilbarnsstolssystemet bakåt tills de kommer i kontakt med fordonets ryggstöd. [20](#)
 4. Tryck och håll kvar på rotationsknappen för att enklare placera/ta ur barnet och rotera sedan sätet till den bakåtvända positionen. [21](#)

- ! Tryck på rotationsknappen på vardera sidan för att rotera den förstärkta bilbarnstolen.
- 5. Tryck på bandjusteringsknappen medan du drar axelselarna till den önskade längden (dra underifrån på de fasta axeldynorna för att förlänga). ²²
- 6. Lossa bältesspännet på axelselen genom att trycka på den röda knappen. ²³
- 7. Placera spännets tungor mot det magnetiska området på utsidan av den förstärkta bilbarnstolen så att tungorna hålls på plats. ²⁴

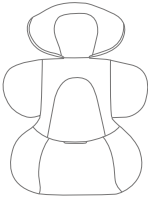
Använd spädbarnsinsats

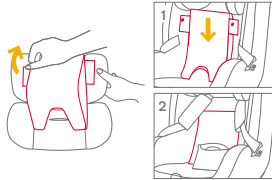
		<p>Ta bort huvudstödet på spädbarnsinsatsen när barnets huvud inte längre passar bekvämt.</p>
<p>Vi rekommenderar att hela insatsen används när barnet är mindre än 60 cm och \leq 13 kg. Den kan användas tills barnet vuxit ur den. Spädbarnsinsatsen ökar skyddet för sidostötar.</p>		<p>Ta bort kroppspartiet från spädbarnsinsatsen när spädbarnets axlar inte längre sitter bekvämt.</p>
		<p>Ta bort kuddarna i spädbarnsinsatsen genom att ta bort snäppena om det behövs mer plats på grund av att spädbarnet inte passar bekvämt. Kudden kan användas separat utan att vara fast i insatsen för att stötta barnets rygg och ge bättre komfort.</p>

- 8. Placera barnet i den förstärkta bilbarnstolen och trä båda armarna genom selen.
- 9. Aktivera spännet. Se ²⁵

- 10. Roter den förstärkta bilbarnstolen till den bakåtvända positionen. Den förstärkta bilbarnstolens indikator blir grön. ²⁶
- 11. Dra ned bandinställningen och ställ in lämplig längd för att se till att barnet sitter ordentligt fast. ²⁷
- ! Ha alltid barnet säkert i selen som ska vara ordentligt åtdragen, ta bort eventuell slack.

Framåtvänt läge

(Barnets höjd 76 cm-105 cm/barnets vikt \leq 18,5kg/barnets ålder \geq 15 månader)

se bilder ²⁸ - ³³

- ! Installera den förstärkta bilbarnstolen i baksätet och placera sedan barnet i den förstärkta bilbarnstolen.
- 1. Tryck på rotationsknappen för att rotera så att det blir enklare att sätta i/ta ut barnet från sidan. Roter sedan sätet till framåtvänt läge. ²⁸
- ! Tryck på rotationsknappen på vardera sidan för att rotera den förstärkta bilbarnstolen.
- 2. Tryck på bandjusteringsknappen medan du drar axelselarna till den önskade längden (dra underifrån på de fasta axeldynorna för att förlänga). ²⁹
- 3. Lossa bältesspännet på axelselen genom att trycka på den röda knappen. ³⁰
- ! Ta bort spädbarnsinsatsen i framåtvänt läge.
- 4. Placera spännets tungor mot det magnetiska området på utsidan av den förstärkta bilbarnstolen så att tungorna hålls på plats. ³¹
- 5. Roter den förstärkta bilbarnstolens säte till framåtvänt, den förstärkta bilbarnstolens indikator blir grön. ³²

6. Dra ned bandinställningen och ställ in lämplig längd för att se till att barnet sitter ordentligt fast. ³³

! Ha alltid barnet säkert i selen som ska vara ordentligt åtdragen, ta bort eventuellt slack.

! Använd INTE framåtvänt läge innan ditt barn både är minst 76 cm lång OCH 15 månader fyllda.

Borttagning av mjuka delar

se bilder ³⁴ - ⁴⁰

Tryck på den röda knappen för att öppna spännet. ³⁴

Följ stegen ³⁵ - ⁴⁰ för att ta bort det mjuka delarna.

För att sätta tillbaka det mjuka materialet, upprepa stegen ovan i omvänd ordning.

Skötsel och underhåll

! Förvara spädbarnsinsatsen utom barnets räckhåll.

! Tvätta det mjuka materialet med kallt vatten under 30 °C.

! Stryk inte det mjuka materialet.

! Blek eller kemtvätta inte de mjuka delarna.

! Använd inte outspädda rengöringsmedel bensin eller andra organiska lösningsmedel för att tvätta den förstärkta bilbarnstolen eller basen. Det kan skada den förstärkta bilbarnstolen.

! Det mjuka materialet ska inte torkas genom att vridas ur kraftigt. Det kan orsaka veck i det mjuka materialet.

! Häng det mjuka materialet att torka i skuggan.

! Ta bort den förstärkta bilbarnstolen från fordonssätet om den inte skall användas under en längre tid.



EL Καλώς ήλθατε στη Joie™

Αγοράσατε ένα υψηλής ποιότητας, πλήρως πιστοποιημένο παιδικό κάθισμα ασφαλείας. Αυτό το προϊόν είναι κατάλληλο για χρήση από παιδιά με ύψος και βάρος έως 105 εκ. και 18,5 κιλά.

Διαβάστε προσεκτικά το παρόν εγχειρίδιο οδηγιών και ακολουθήστε τα βήματα εγκατάστασης, διότι αυτός είναι ο ΜΟΝΟΣ τρόπος για να προστατεύσετε το παιδί σας από σοβαρό τραυματισμό ή θάνατο σε περίπτωση ατυχήματος και για να παρέχετε άνεση στο παιδί σας ενώ χρησιμοποιείτε αυτό το προϊόν.

Φυλάξτε αυτό το εγχειρίδιο οδηγιών για μελλοντική χρήση.

Παρακαλούμε ελέγξτε τα ακόλουθα

Για να χρησιμοποιήσετε αυτό το παιδικό κάθισμα ασφαλείας της Joie με τους συνδέσμους ISOFIX i-Size σύμφωνα με τον Κανονισμό UN 129, το παιδί σας πρέπει να πληροί τις ακόλουθες απαιτήσεις.

Κάθισμα στραμμένο προς τα πίσω: Ύψος παιδιού 40-105 εκ. / έως 18,5 κιλά.

Κάθισμα στραμμένο προς τα εμπρός: Ύψος παιδιού 76-105 εκ. / έως 18,5 κιλά.

Διαβάστε όλες τις οδηγίες σε αυτό το εγχειρίδιο πριν την εγκατάσταση και χρήση του προϊόντος.

! ΣΗΜΑΝΤΙΚΟ: ΦΥΛΑΞΤΕ ΓΙΑ ΜΕΛΛΟΝΤΙΚΗ ΑΝΑΔΡΟΜΗ. ΔΙΑΒΑΣΤΕ ΠΡΟΣΕΚΤΙΚΑ.

Φυλάξτε το εγχειρίδιο οδηγιών στον αποθηκευτικό θάλαμο στο πίσω μέρος της βάσης.

Για πληροφορίες σχετικά με την εγγύηση, επισκεφθείτε την ιστοσελίδα μας στο joiebaby.com



Κατάλογος εξαρτημάτων

Βεβαιωθείτε ότι δεν λείπουν εξαρτήματα. Επικοινωνήστε με το κατάστημα πώλησης σε περίπτωση που λείπει κάτι.

- | | |
|---|--|
| 1 Στήριγμα κεφαλιού | 12 Προστασία πλευρικής σύγκρουσης |
| 2 Μαξιλάρι καθίσματος | <small>*χρήση μόνο στην πλευρά της πόρτας του οχήματος</small> |
| 3 Πόρπη | 13 Κουμπί περιστροφής πορτ μπεμπέ |
| 4 Κουμπί ρύθμισης ιμάντων | 14 Κουμπί ρύθμισης ISOFIX |
| 5 Ιμάντας ρύθμισης | 15 Κουμπί αποδέσμευσης παιδικού καθίσματος ασφαλείας |
| 6 Κουμπί ρύθμισης ανάκλισης | 16 Σκέλος φορτίου |
| 7 Οδηγός ISOFIX | 17 Κουμπί ρύθμισης σκέλους φορτίου |
| 8 Κουμπί περιστροφής | 18 Σύνδεσμος ISOFIX |
| 9 Καλύμματα ιμάντα ώμου | 19 Αποθηκευτικός θάλαμος εγχειριδίου οδηγιών |
| 10 Ένθεμα βρέφους | |
| 11 Μοχλός ρύθμισης στηρίγματος κεφαλιού | |

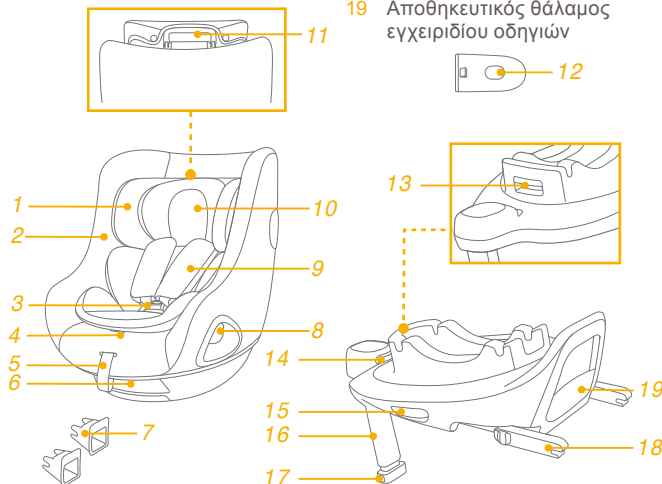

*Η βάση πωλείται ξεχωριστά.

ΠΡΟΕΙΔΟΠΟΙΗΣΗ

! ΔΙΑΒΑΣΤΕ ΠΡΟΣΕΚΤΙΚΑ τις προειδοποιήσεις που παρέχονται στο ξεχωριστό Εγχειρίδιο ασφαλείας για να διασφαλίσετε την ασφαλή χρήση του προϊόντος.

Έκτακτη ανάγκη



Σε περίπτωση έκτακτης ανάγκης ή ατυχήματος, η παροχή των πρώτων βοηθειών στο παιδί σας και η άμεση αναζήτηση ιατρικής περίθαλψης αποτελούν επιτακτική ανάγκη.

Πληροφορίες προϊόντος

1. Το συγκεκριμένο αποτελεί Ενισχυμένο Παιδικό Κάθισμα Ασφαλείας "i-Size". Έχει εγκριθεί σύμφωνα με τον Κανονισμό UN 129, για χρήση σε θέσεις καθίσματος οχημάτων συμβατές με i-Size, όπως υποδηλώνεται από τους κατασκευαστές του οχήματος στο εγχειρίδιο χρήση του οχήματος.
2. Σε περίπτωση αμφιβολίας, συμβουλευτείτε τον κατασκευαστή του παιδικού καθίσματος ασφαλείας ή τον λιανοπωλητή.

Υλικά Πλαστικά, μέταλλο, υφάσματα
Αριθμός ευρεσιτεχνίας Διπλώματα ευρεσιτεχνίας σε εκκρεμότητα

Επιλογή τρόπου εγκατάστασης

	Μέγεθος παιδιού	Τρόπος εγκατάστασης	Εικόνα εγκατάστασης	Ηλικία αναφοράς	Θέση καθίσματος
ECE R129	40-105 εκ./ ≤18,5 κιλά	Κάθισμα στραμμένο προς τα πίσω		< 4 έτη	Θέση 1-5
	76-105 εκ./ ≤18,5 κιλά	Κάθισμα στραμμένο προς τα εμπρός		15 μηνών έως 4 ετών	Θέση 1-5

Πληροφορίες εγκατάστασης

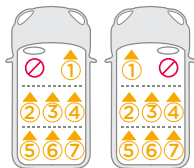
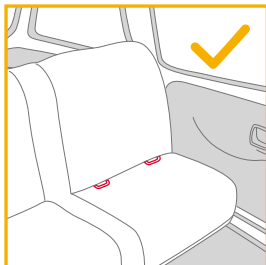

Εγκατάσταση βάσης

Δείτε τις εικόνες 1 - 8

1. Προσαρτήστε τους οδηγούς ISOFIX στα σημεία αγκύρωσης ISOFIX του οχήματος (ανατρέξτε στο εγχειρίδιο χρήσης του οχήματος). 1 Οι οδηγοί ISOFIX μπορούν να προστατεύσουν την επιφάνεια του καθίσματος του οχήματος από σχισίματα. Μπορούν επίσης να καθοδηγήσουν τους συνδέσμους ISOFIX.
2. Ξεδιπλώστε το σκέλος φορτίου από το θάλαμο αποθήκευσης. 2
3. Επεκτείνετε τους συνδέσμους ISOFIX πιέζοντας το κουμπί ρύθμισης ISOFIX και τραβώντας ταυτόχρονα τον σύνδεσμο. 3
4. Πιέστε το κουμπί ρύθμισης του συστήματος ISOFIX για να ρυθμίσετε τους συνδέσμους ISOFIX. Ευθυγραμμίστε τους συνδέσμους ISOFIX με τους οδηγούς ISOFIX και στη συνέχεια κουμπώστε και τους δύο

συνδέσμους ISOFIX στα σημεία αγκύρωσης ISOFIX. 4

- ! Βεβαιωθείτε ότι αμφότεροι οι σύνδεσμοι ISOFIX έχουν προσαρτηθεί σωστά στα σημεία αγκύρωσης ISOFIX. Πρέπει να ακουστούν δύο ήχοι κλικ και τα χρώματα των δεικτών στους δύο συνδέσμους ISOFIX πρέπει να είναι τελείως πράσινα. 4 -1
- ! Ελέγξτε για να βεβαιωθείτε ότι η βάση έχει εγκατασταθεί με ασφάλεια, τραβώντας και τους δύο συνδέσμους ISOFIX.
- 5. Αφού τοποθετήσετε τη βάση στο κάθισμα του οχήματος, επεκτείνετε το σκέλος φορτίου στο δάπεδο 5. Όταν το σκέλος φορτίου έχει εγκατασταθεί σωστά, ο δείκτης σκέλους φορτίου είναι πράσινος. Εάν έχει εγκατασταθεί λανθασμένα, ο δείκτης είναι κόκκινος. 5 -2
- ! Το σκέλος φορτίου έχει πολλές θέσεις. Όταν ο δείκτης του σκέλους φορτίου δείχνει κόκκινο, αυτό σημαίνει πως το σκέλος φορτίου βρίσκεται σε λάθος θέση.
- ! Βεβαιωθείτε ότι το σκέλος φορτίου έρχεται σε πλήρη επαφή με το δάπεδο του οχήματος.
- ! Πιέστε το κουμπί ρύθμισης σκέλους φορτίου, στη συνέχεια συμπύξτε το σκέλος φορτίου προς τα πάνω. 5 -1
- 6. Η πλήρως συναρμολογημένη βάση εμφανίζεται στην Εικ. 6.
- ! Οι σύνδεσμοι ISOFIX πρέπει να έχουν προσαρτηθεί και ασφαλίσει στα σημεία αγκύρωσης ISOFIX. 6 -1
- ! Το σκέλος φορτίου πρέπει να εγκατασταθεί σωστά και να φαίνεται ο πράσινος δείκτης. 5 -2

Αφαίρεση της βάσης

7. Για να αφαιρέσετε τη βάση, πιέστε πρώτα τα βοηθητικά κουμπιά κλειδώματος 7 -1 και, στη συνέχεια, τα κουμπιά αποδέσμευσης ISOFIX 7 -2 στους συνδέσμους ISOFIX προτού αφαιρέσετε τη βάση από το κάθισμα του οχήματος. 7
8. Για εύκολη μεταφορά, πιέστε το κουμπί ρύθμισης του συστήματος ISOFIX και μετακινήστε τους συνδέσμους ISOFIX στη θέση αποθήκευσης. 8

Χρήση προστασίας από πλευρική σύγκρουση

1. Το ενισχυμένο παιδικό κάθισμα ασφαλείας παρέχεται με αφαιρούμενη προστασία από πλευρική σύγκρουση. Αυτή η προστασία πλευρικής σύγκρουσης ΠΡΕΠΕΙ να εγκαθίσταται στην πλευρά της πόρτας του οχήματος. Η εγκατάσταση παρουσιάζεται στην εικόνα ⁹.
2. Πιέστε το κουμπί αποδέσμευσης για να αφαιρέσετε την προστασία πλευρικής σύγκρουσης. ¹⁰

Ρύθμιση ύψους για το στήριγμα κεφαλιού και τους ιμάντες ώμων

Δείτε τις εικόνες ¹¹ - ¹⁴

1. Ρυθμίστε το στήριγμα κεφαλιού και ελέγξτε εάν οι ιμάντες ώμου βρίσκονται στο σωστό ύψος σύμφωνα με τις εικόνες ¹¹ & ¹² & ¹³ & ¹⁴.
- ! Όταν χρησιμοποιείται σε θέση όπου το παιδί κοιτάζει προς τα πίσω, το ύψος των ιμάντων ώμων πρέπει να είναι στο ίδιο επίπεδο ή λίγο πιο χαμηλά από τους ώμους του παιδιού. ¹¹
- ! Όταν χρησιμοποιείται σε θέση όπου το παιδί κοιτάζει προς τα εμπρός, το ύψος των ιμάντων ώμων πρέπει να είναι στο ίδιο επίπεδο με τους ώμους του παιδιού. ¹²
- Τραβήξτε τον μοχλό ρύθμισης του στηρίγματος κεφαλιού ¹³, σηκώνοντας ταυτόχρονα προς τα πάνω ή σπρώχνοντας προς τα κάτω το στήριγμα κεφαλιού μέχρι αυτό να κουμπώσει σε μία από τις 6 θέσεις. Οι θέσεις υποστήριξης κεφαλής εμφανίζονται στην εικόνα ¹⁴.

Ρύθμιση ανάκλισης

Δείτε τις εικόνες ¹⁵ - ¹⁶

Πιέστε το κουμπί ρύθμισης ανάκλισης για να προσαρμόσετε το ενισχυμένο παιδικό κάθισμα ασφαλείας στην κατάλληλη θέση. ¹⁵
Το κάθισμα διαθέτει 5 θέσεις ανάκλισης όταν τοποθετείται στραμμένο προς τα εμπρός ή προς τα πίσω. Οι γωνίες κλίσης εμφανίζονται στην Εικ. ¹⁶.



Κάθισμα στραμμένο προς τα πίσω (Ύψος παιδιού 40-105 εκ. / Βάρος παιδιού ≤ 18,5 κιλά)

Δείτε τις εικόνες ¹⁷ - ²⁷

- ! Εγκαταστήστε το κάθισμα ασφαλείας στο πίσω κάθισμα του οχήματος και έπειτα τοποθετήστε το παιδί στο παιδικό κάθισμα ασφαλείας.
1. Πιέστε το ενισχυμένο παιδικό κάθισμα ασφαλείας στη βάση ¹⁷. Εάν το παιδικό κάθισμα ασφαλείας είναι ασφαλές, ο δείκτης ασφάλισης του παιδικού καθίσματος ασφαλείας φαίνεται πράσινος. ¹⁸
 2. Για να αποδεσμεύσετε το ενισχυμένο παιδικό κάθισμα ασφαλείας, βγάλτε πρώτα το παιδί από το κάθισμα. Πιέστε το κουμπί αποδέσμευσης του καθίσματος ¹⁹ -1 και, στη συνέχεια, ανασηκώστε το κάθισμα ασφαλείας ¹⁹ -2.
Το ενισχυμένο παιδικό κάθισμα ασφαλείας μπορεί να εγκατασταθεί και να αφαιρεθεί ΜΟΝΟ όταν είναι στραμμένο προς τα πίσω.
 3. Πιέστε το κουμπί ρύθμισης του συστήματος ISOFIX και πιέστε το ενισχυμένο σύστημα συγκράτησης προς τα πίσω ώστε να ακουμπήσει στην πλάτη του καθίσματος του οχήματος. ²⁰
 4. Πιέστε και κρατήστε πατημένο το κουμπί περιστροφής για περιστροφή για ευκολότερη πλευρική τοποθέτηση/απομάκρυνση του παιδιού και, στη συνέχεια, περιστρέψτε το κάθισμα στη θέση όπου το παιδί κοιτάζει προς τα πίσω. ²¹

- ! Πιέστε το περιστρεφόμενο κουμπί σε κάθε πλευρά για να περιστρέψετε το ενισχυμένο παιδικό κάθισμα ασφαλείας.
- 5. Πιέστε το κουμπί ρύθμισης του ιμάντα, ενώ τραβάτε τους ιμάντες ώμων στο επιθυμητό μήκος (τραβήξτε από κάτω από τα σταθερά μαξιλαράκια ώμων για να επιμηκύνετε). ²²
- 6. Ξεκλειδώστε την πόρπη των ιμάντων πατώντας το κόκκινο κουμπί. ²³
- 7. Τοποθετήστε τις γλωττίδες της πόρπης στη μαγνητική περιοχή στην εξωτερική πλευρά του παιδικού καθίσματος ασφαλείας, έτσι ώστε οι γλωττίδες να συγκρατούνται στη θέση τους. ²⁴

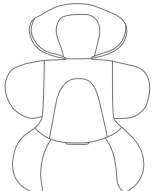
Χρήση ενθέματος βρέφους

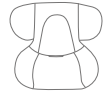
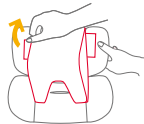
		<p>Αφαιρέστε το τμήμα υποστήριξης κεφαλιού του ενθέματος βρέφους όταν το κεφάλι του παιδιού δεν εφαρμόζει πλέον άνετα.</p>
<p>Συνιστούμε τη χρήση του πλήρους ενθέματος βρέφους για όσο χρόνο το μωρό είναι κάτω από 60 εκ. και έως 13 κιλά. Μπορεί να χρησιμοποιηθεί έως ότου το παιδί ξεπεράσει το μέγεθος του ενθέματος. Το ένθεμα βρέφους αυξάνει την προστασία πλευρικής σύγκρουσης.</p>		<p>Αφαιρέστε το τμήμα σώματος του ενθέματος βρέφους όταν οι ώμοι του βρέφους δεν εφαρμόζουν πλέον άνετα.</p>
		<p>Αφαιρέστε το μαξιλαράκι του ενθέματος βρέφους αποσυρδένοντας τα μαντάλα για να αφήσετε περισσότερο χώρο όταν το βρέφος δεν χωρά άνετα. Το μαξιλαράκι μπορεί να χρησιμοποιηθεί ξεχωριστά, χωρίς να προσαρτηθεί στο ένθεμα για την ενίσχυση της πλάτης του βρέφους, παρέχοντας περισσότερη άνεση.</p>

- 8. Τοποθετήστε το παιδί στο κάθισμα ασφαλείας και περάστε αμφότερα τα χέρια μέσα από τους ιμάντες.
- 9. Κουμπώστε την πόρπη. Ανατρέξτε στην ²⁵

- 10. Περιστρέψτε το παιδικό κάθισμα ασφαλείας στη θέση όπου είναι στραμμένο προς τα πίσω. Η ένδειξη στο παιδικό κάθισμα ασφαλείας γίνεται πράσινη. ²⁶
- 11. Τραβήξτε προς τα κάτω τον ιμάντα ρύθμισης και προσαρμόστε τον στο σωστό μήκος για να εξασφαλίσετε ότι το παιδί σας έχει τοποθετηθεί με ασφάλεια και άνεση. ²⁷
- ! Να κρατάτε πάντοτε το παιδί ασφαλισμένο στους ιμάντες και να το σφίγγετε σωστά ρυθμίζοντας τυχόν χαλάρωση.

Κάθισμα στραμμένο προς τα εμπρός (Ύψος παιδιού 76-105 εκ. / Βάρος παιδιού ≤18,5 κιλά / Ηλικία παιδιού ≥15 μήνες)

Δείτε τις εικόνες ²⁸ - ³³

- ! Εγκαταστήστε το ενισχυμένο παιδικό κάθισμα ασφαλείας στο πίσω κάθισμα του οχήματος και, έπειτα, τοποθετήστε το παιδί στο παιδικό κάθισμα ασφαλείας.
- 1. Πιέστε το περιστρεφόμενο κουμπί για περιστροφή για ευκολότερη πλευρική τοποθέτηση/απομάκρυνση του παιδιού και, στη συνέχεια, περιστρέψτε το κάθισμα στη θέση όπου το παιδί κοιτάζει προς τα μπροστά. ²⁸
- ! Πιέστε το περιστρεφόμενο κουμπί σε κάθε πλευρά για να περιστρέψετε το ενισχυμένο παιδικό κάθισμα ασφαλείας.
- 2. Πιέστε το κουμπί ρύθμισης του ιμάντα, ενώ τραβάτε τους ιμάντες ώμων στο επιθυμητό μήκος (τραβήξτε από κάτω από τα σταθερά μαξιλαράκια ώμων για να επιμηκύνετε). ²⁹
- 3. Ξεκλειδώστε την πόρπη των ιμάντων πατώντας το κόκκινο κουμπί. ³⁰
- ! Αφαιρέστε το ένθεμα βρέφους όταν το ενισχυμένο παιδικό κάθισμα ασφαλείας χρησιμοποιείται με το παιδί να κοιτάζει προς τα εμπρός.
- 4. Τοποθετήστε τις γλωττίδες της πόρπης στη μαγνητική περιοχή στην εξωτερική πλευρά του παιδικού καθίσματος ασφαλείας, έτσι ώστε οι γλωττίδες να συγκρατούνται στη θέση τους. ³¹
- 5. Περιστρέψτε το παιδικό κάθισμα ασφαλείας στη θέση όπου είναι στραμμένο προς τα εμπρός. Η ένδειξη στο παιδικό κάθισμα ασφαλείας γίνεται πράσινη. ³²

6. Τραβήξτε προς τα κάτω τον ιμάντα ρύθμισης και προσαρμόστε τον στο σωστό μήκος για να εξασφαλίσετε ότι το παιδί σας έχει τοποθετηθεί με ασφάλεια και άνεση. 

! Να κρατάτε πάντοτε το παιδί ασφαλισμένο στους ιμάντες και να το σφίγγετε σωστά ρυθμίζοντας τυχόν χαλάρωση.

! ΜΗΝ τοποθετείτε το κάθισμα στραμμένο προς τα εμπρός εάν το παιδί σας δεν έχει ύψος τουλάχιστον 76 εκατοστά ΚΑΙ είναι άνω των 15 μηνών.

Αφαίρεση μαλακών στοιχείων

Δείτε τις εικόνες  - 

Πιέστε το κόκκινο κουμπί για να αποδεσμεύσετε την πόρπη. 

Ακολουθήστε τα βήματα  -  για να αφαιρέσετε τα υφασμάτινα στοιχεία.

Για να προσαρτήσετε πάλι τα υφασμάτινα στοιχεία επαναλάβετε τα παραπάνω βήματα με αντίστροφη σειρά.

Φροντίδα και συντήρηση

! Αποθηκεύστε το ένθεμα βρέφους σε σημείο όπου δεν έχει πρόσβαση το παιδί.

! Πλένετε τα υφασμάτινα στοιχεία με κρύο νερό κάτω από τους 30°C.

! Μη σιδερώνετε τα υφασμάτινα στοιχεία.

! Μη χρησιμοποιείτε λευκαντικό ή υποβάλετε σε στεγνό καθάρισμα τα υφασμάτινα στοιχεία.

! Μη χρησιμοποιείτε αδιάλυτα απορρυπαντικά, βενζίνη ή άλλους οργανικούς διαλύτες για να πλύνετε το παιδικό κάθισμα ασφαλείας ή τη βάση. Ενδέχεται να προκαλέσουν φθορά στο παιδικό κάθισμα ασφαλείας.

! Μη στύβετε υπερβολικά τα υφασμάτινα στοιχεία για να στεγνώσουν. Μπορεί να προκληθούν ζάρες στα υφασμάτινα στοιχεία.

! Απλώστε στη σκιά τα υφασμάτινα στοιχεία για να στεγνώσουν.

! Αφαιρέστε το ενισχυμένο παιδικό κάθισμα ασφαλείας από το κάθισμα του οχήματος αν δεν πρόκειται να χρησιμοποιηθεί για μεγάλο χρονικό διάστημα.



Ön egy kítűnő minőségű, teljes mértékben jóváhagyott biztonságos gyerekülést vásárolt. Ez a termék megfelelő legfennebb 105cm magasságú / 18,5kg súlyu gyerekeknek.

Olvasza el figyelmesen a használati utasítást és kövesse a szerelési lépéseket, mert ez az EGYETLEN mód arra, hogy megvédje gyermekét komoly sérülésektől vagy haláltól egy baleset esetén és hogy kényelmet biztosítson gyermekének a termék használata közben.

Kérjük, őrizze meg a használati útmutatót a jövőbeni felhasználásra.

Kérjük hagyja jóvá

Ahhoz, hogy ezt a fejlett gyerekülést az UN 129. számú Szabványnak megfelelően tudja használni az i-Size ISOFIX csatolókkal, a gyermekének a következő követelményeknek kell megfelelnie.

Hátranéző módban: Gyerek magassága 40cm-105cm / max 18,5kg;

Előrenéző: Gyerek magassága 76cm-105cm / max 18,5kg;

A termék használata és szerelése előtt olvassa el az útmutatóban lévő összes utasítást.

! FONTOS: ŐRIZZE MEG A KÉSŐBBIEKRE. KÉRJÜK OLVASSA EL FIGYELMESEN.

Kérjük őrizze meg a kezelési útmutatót az alap hátoldalán levő fiókban.

Garanciális információkért kérjük látogasson el weboldalunkra a joiebaby.com címen.



Alkatrészek listája

Kérjük győződjön meg, hogy nincsenek hiányzó részek. Kérjük vegye fel a kapcsolatot a forgalmazóval, ha hiányzik valami.

- | | |
|------------------------------------|---------------------------------------|
| 1 Fejtámasz | 12 Oldalütés elleni védelem |
| 2 Ülőpárna | *csak ajtó oldalán használható |
| 3 Csát | 13 Csecsemőhordozó modul forgató gomb |
| 4 Heveder állító gomb | 14 ISOFIX állító gomb |
| 5 Állító háló | 15 Gyerekülés kioldó gomb |
| 6 Döntés állító Döntés állító gomb | 16 Terhelő láb |
| 7 ISOFIX vezetők | 17 Terhelő láb állító gomb |
| 8 Forgató gomb | 18 ISOFIX csatoló |
| 9 Vállhámszj borítók | 19 Használati utasítás tároló rekesz |
| 10 Csecsemő betét | |
| 11 Fejtámasz állító kar | |

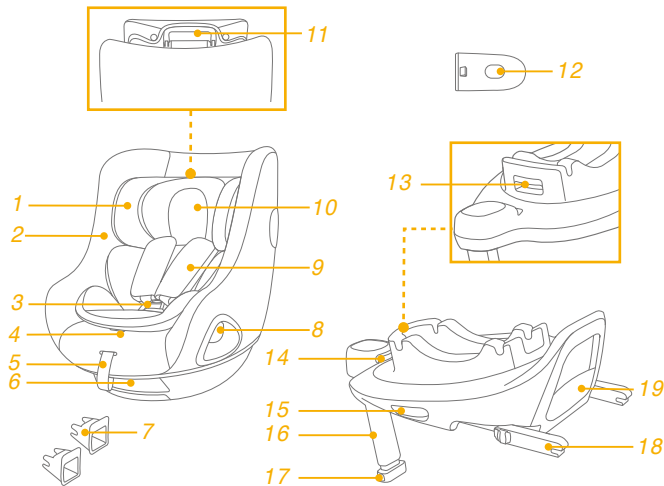

*Az alap külön megvásárolható.

FIGYELEM

! FIGYELMESEN olvassa el a különálló Biztonsági kézikönyben leírt figyelmeztetéseket, hogy biztonságosan használja a terméket.

Sürgősség

Sürgősség vagy baleset esetén a legfontosabb, hogy a gyerekek viselje gondját azonnali elsősegéllyel vagy orvosi kezeléssel.



Termékinformáció

1. Ez egy "i-Size" Fejlett Gyerekülés Rendszer. Az UN 129. számú Szabványnak megfelelően engedélyezett a használata egy i-Size kompatibilis gépkocsiülésben, ahogy azt a gépkocsi gyártója leírja a használati utasításban.
2. Amennyiben kétsége lenne, tanácskozzon a Fejlett Gyerekülés Rendszer gyártójával vagy eladójával.

Anyag Műanyag, fém, szövet

Szabványszám Szabvány fenntartott

Válassza ki a szerelést

Gyerek mérete	Szerelési mód	Szerelési ábra	Referencia életkor	Üléshelyzet
40cm-105cm/ ≤18,5kg	Hátranéző mód		<4 év	1-5 pozíció
76cm-105cm/ ≤18,5kg	Előrenéző mód		15 hónaptól 4 évig	1-5 pozíció

ECE R129

Szerelési problémák

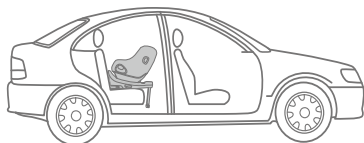
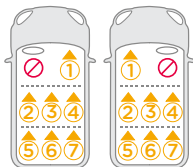
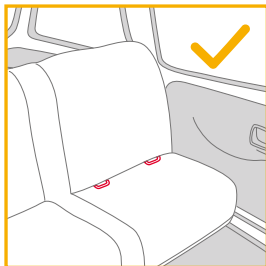

Alap szerelése

lásd a képeket 1 - 8

1. Helyezze be az ISOFIX vezetőket az ISOFIX csatoló pontokba (lásd a gépkocsi használati útmutatását). 1 Az ISOFIX vezetők megvédik a gépkocsi ülésének felületét a szakadástól. Ugyanakkor irányítják az ISOFIX csatolókat.
2. Hajtsa ki a lábat a tároló részből. 2
3. Húzza ki az ISOFIX csatlakozókat lenyomva az ISOFIX állító gombot miközben húzza a csatlakozót. 3
4. Nyomja meg az ISOFIX állító gombokat, hogy állítson az ISOFIX csatolókon. Hozza egy vonalba az ISOFIX csatolókat az ISOFIX vezetőkkel, majd kattintsa mindkét ISOFIX csatolót az ISOFIX rögzítő pontokba. 4

! Győződjön meg, hogy mindkét ISOFIX csatoló biztonságosan csatlakozik a gépjármű az ISOFIX rögzítő pontokhoz. Két kattantást kell hallania és a jelzések színe mindkét ISOFIX csatlakozón teljesen zöld kell legyen. 4 -1

! Győződjön meg, hogy az alapot biztonságosan beszerelte, meghúzva mindkét ISOFIX csatolót.

5. Miután az alapot a gépkocsi ülésére helyezte húzza ki a terhelő lábat a padlóig 5. Amikor a terhelő láb helyesen van felszerelve, a terhelő láb jelzése zöld lesz. Amikor helytelenül van beszerelve, a jelzés piros. 5 -2

! A terhelő lábnak több helyzete van. Amikor a terhelő láb jelzése vörös, ez azt jelenti, hogy a terhelő láb rossz helyzetben van.

! Győződjön meg, hogy a terhelő láb teljesen érintkezik a gépkocsi padlójával.

! Szorítsa meg a terhelő láb állító gombját, majd rövidítse meg felfele a terhelő lábat. 5 -1

6. A teljesen összeszerelt alapot a 6-es ábra mutatja.

! Az ISOFIX csatlakozókat hozzá kell csatolni és rögzíteni az ISOFIX csatoló pontokhoz. 6 -1

! A terhelő lábat helyesen, zöld jelzéssel kell felszerelni. 5 -2

Az alap eltávolítása

7. Az alap eltávolításához először nyomja meg a másodlagos zárógombot 7 -1 majd az ISOFIX kioldó gombokat 7 -2 az ISOFIX csatolókon mielőtt eltávolítja az alapot a gépkocsi üléséből. 7
8. Szállításához nyomja meg az ISOFIX állító gombot és mozgassa hátra az ISOFIX csatolókat a tároló állásba. 8

Használja az oldalsó ütésvédőt

1. A fejlett gyerekülést eltávolítható oldalsó ütésvédővel szállítják. Az oldalsó védőpajzsot a gépkocsi ajtó felőli oldalán KELL használni a legjobb védelem érdekében. A szerelés látható itt [9](#).
2. Nyomja meg a kiengedő gombot, hogy eltávolítsa az oldalsó ütésvédőt. [10](#)

Magasság állítása fejtámasznak és vállhámszíjnak

lásd a képeket [11](#) - [14](#)

1. Kérjük állítsa be a fejtámaszt és ellenőrizze, hogy a vállhámszíjak a helyes magasságban vannak [11](#)&[12](#)&[13](#)&[14](#) megfelelően.
- ! Amikor hátranzó módban használja, a vállhámszín magassága a gyerek vállával egy vonalban vagy az alatt kell legyen. [11](#)
- ! Amikor előrenézó módban használja, a vállhámszín magassága a gyerek vállával egy vonalban kell legyen. [12](#)
- Húzza meg a fejtámasz állító fogantyút [13](#), és közben húzza fel vagy le a fejtámaszt amíg a 6 pozíció egyikébe bekattan. A fejtámasz pozíciók itt láthatók [14](#).

Döntés állítás

lásd a képeket [15](#) - [16](#)

Szorítsa meg a döntésállító gombot [15](#) hogy a fejlett gyerekülést a megfelelő helyzetbe állítsa.

Mind a hátranzó mód, mind az előrenézó mód 5 döntési pozícióval rendelkezik, a döntési szöveg az [16](#) ábrán láthatók.

Hátranzó mód (Gyerek magassága 40cm-105cm / Gyerek súlya ≤18.5kg)

lásd a képeket [17](#) - [27](#)

- ! Kérjük szerelje a fejlett gyerekülést a gépkocsi hátulsó ülésébe ezután helyezze bele a gyereket.
1. Nyomja a fejlett gyerekülést le az alapba [17](#). Ha a fejlett gyerekülés biztonságosan áll, a fejlett gyerekülés jelzője zöldet mutat. [18](#)
 2. A fejlett gyerekülés kioldásához először vegye ki a gyereket a gyerekülésből. Húzza meg a gyerekülés kioldó gombját [19](#) -1, majd emelje fel a gyerekülést [19](#) -2.
A fejlett gyerekülés CSAK hátranzó módban szerelhető be és oldható ki.
 3. Nyomja meg és tartsa megnyomva az ISOFIX állító gombot és nyomja hátra a fejlett gyerekülést amíg hozzáér a gépkocsi ülésének támlájához. [20](#)
 4. Nyomja meg és tartsa lenyomva a forgató gombot hogy elfordítsa a könnyebb oldalsó behelyezésére/kivételére a gyerekeknek, majd fordítsa vissza a hátranzó irányba. [21](#)

- ! Nyomja meg a forgató gombot mindkét oldalon, hogy elfordítsa a fejlett gyerekülést.
- 5. Nyomja meg a hámszj állító gombot, miközben kihúzza a vállhámszjákat a kívánt hosszra (Húzza alulról a rögzített vállpárnákat ha hosszabítani akarja). ²²
- 6. Nyissa ki a hámszjyak csatját a vörös gomb megnyomásával. ²³
- 7. Helyezze a zár nyelvét a mágneses részhez a fejlett gyerekülés külső felén, hogy a nyelvet a helyén tartsa. ²⁴

Csecsemő betét használata

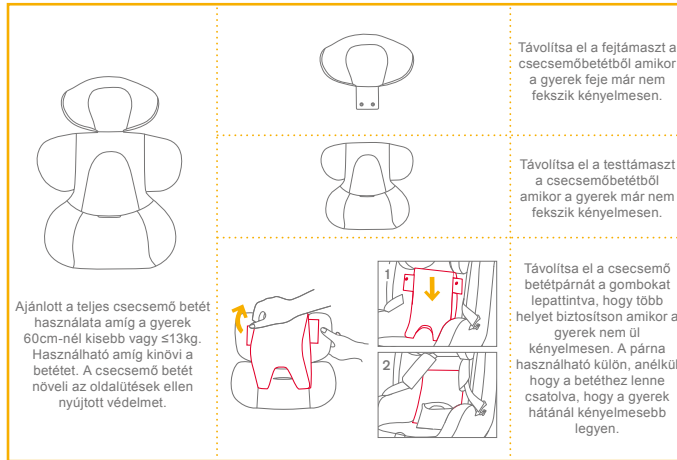

- 8. Helyezze a gyereket a fejlett gyerekülésbe és mindkét kezét fűzze be a hámszjyakba.
- 9. Csatolja be a csatot. Kérjük tanulmányozza ²⁵

- 10. Forgassa el a fejlett gyerekülést hátránézó helyzetbe. A fejlett gyerekülés jelzője zöldet mutat. ²⁶
- 11. Húzza le az állító hálót és állítsa a megfelelő hosszra, hogy a gyerek biztonságban legyen. ²⁷
- ! Mindig rögzítse a gyereket a hámszjyakba és megfelelően szorítsa meg, eltávolítva a lógó részeket.

Előrenéző mód

(Gyermek magassága 76cm - 105 cm/ Gyermek súlya ≤ 18,5kg / Gyermek életkora ≥ 15 hónap)

lásd a képeket ^{28 - 33}

- ! Kérjük szerelje a fejlett gyerekülést a gépkocsi hátulsó ülésébe ezután helyezze bele a gyereket.
- 1. Nyomja meg a forgató gombot hogy elfordítsa a könnyebb oldalsó behelyezésére/kivételére a gyereknek, majd fordítsa vissza az előrenéző irányba. ²⁸
- ! Nyomja meg a forgató gombot mindkét oldalon, hogy elfordítsa a fejlett gyerekülést.
- 2. Nyomja meg a hámszj állító gombot, miközben kihúzza a vállhámszjákat a kívánt hosszra (Húzza alulról a rögzített vállpárnákat ha hosszabítani akarja). ²⁹
- 3. Nyissa ki a hámszjyak csatját a vörös gomb megnyomásával. ³⁰
- ! Távolítsa el a csecsemő betétet előrenéző módban.
- 4. Helyezze a zár nyelvét a mágneses részhez a fejlett gyerekülés külső felén, hogy a nyelvet a helyén tartsa. ³¹
- 5. Forgassa el a fejlett gyerekülést előre néző módba, a fejlett gyerekülés jelzője zöldet mutat. ³²

6. Húzza le az állító hálót és állítsa a megfelelő hosszra, hogy a gyerek biztonságban legyen. ³³

! Mindig rögzítse a gyereket a hámszíjakra és megfelelően szorítsa meg, eltávolítva a lógó részeket.

! NE használja az előre néző módot, kivéve ha a gyerek legalább 76 cm ÉS 15 hónapos.

A puha belsők eltávolítása

lásd a képeket ³⁴ - ⁴⁰

A csat kiengedéséhez nyomja meg a piros gombot. ³⁴

Kövesse az ³⁵ - ⁴⁰ lépéseket, hogy eltávolítsa a puha belsőket.

A puha belsők újbóli felszereléséhez kérjük ismétlje meg a lépéseket fordított sorrendben.

Gondozás és karbantartás

! Kérjük tárolja a csecsemébetétet valahol ahol a gyerek nem éri el.

! Kérjük mossa a puha belsőt hideg vízzel 30°C alatt.

! Ne vasalja a puha belsőt.

! Ne fehéritse vagy ne tisztítsa a puha belsőt.

! Ne használjon hígítás nélküli mosószereket, benzint vagy más szerves oldószert a fejlett gyerekülés vagy az alap mosására. Ezek károsíthatják a fejlett gyerekülést.

! Száritáshoz ne csavarja nagy erővel a puha belsőket. Ráncok maradhatnak a puha belsőkön.

! Kérjük akassza fel száradni a puha belsőket az árnyékba.

! Amennyiben hosszú ideig nem használja a fejlett gyerekülést, kérjük vegye ki a gépkocsiból.



DA Velkommen til Joie™

Du har købt en fuldt certificeret autostol af høj kvalitet. Dette produkt er velegnet til brug af børn med højde op til 105 cm og en vægt op til 18,5 kg.

Læs denne brugsvejledning omhyggeligt og følg alle monteringsstrinene, da dette er den ENESTE måde at beskytte dit barn mod alvorlige skader eller dødsfald i tilfælde af en ulykke, samt den eneste måde at dit barn kan sidde behageligt i autostolen.

Behold denne brugsvejledning til senere reference.

Bekræft venligst

For at bruge denne forstærket Joie-autostol med i-Size ISOFIX-spænder, der er i overensstemmelse med FN-forordningen nr. 129 skal dit barn opfylde følgende krav.

Bagudvendt: Børnehøjde 40-105 cm/maks. 18,5kg;

Fremadvendt: Børnehøjde 76-105 cm/maks. 18,5kg;

Læs alle instruktionerne i denne vejledning, inden produktet monteres og tages i brug.

! VIGTIGT: GEM DENNE VEJLEDNING TIL SENERE BRUG. LÆS DENNE VEJLEDNING OMHYGGELIGT.

Behold denne brugervejledning i rummet bag på bunden.

Besøg vores websted på joiebaby.com for at få oplysninger om garanti



Liste over dele

Kontroller, at der ikke mangler nogen dele. Kontakt venligst din forhandler, hvis noget mangler.

- | | |
|--------------------------------------|---|
| 1 Nakkestøtte | 12 Beskyttelsespod til sideskærm |
| 2 Sædepude | *må kun bruges på dørsiden |
| 3 Spænde | 13 Knap til drejning af autostolen |
| 4 Justeringsknap til sele | 14 ISOFIX-justeringsknap |
| 5 Selejustering | 15 Frigørelsesknap til autostol |
| 6 Knap til justering af ryglænet | 16 Benstøtte |
| 7 ISOFIX-styr | 17 Justeringsknap til benstøtte |
| 8 Knap til at dreje enheden | 18 ISOFIX-spænde |
| 9 Skulderselebetræk | 19 Opbevaringsrum til brugsvejledningen |
| 10 Indlæg til spædbørn | |
| 11 Justeringshåndtag til hovedstøtte | |

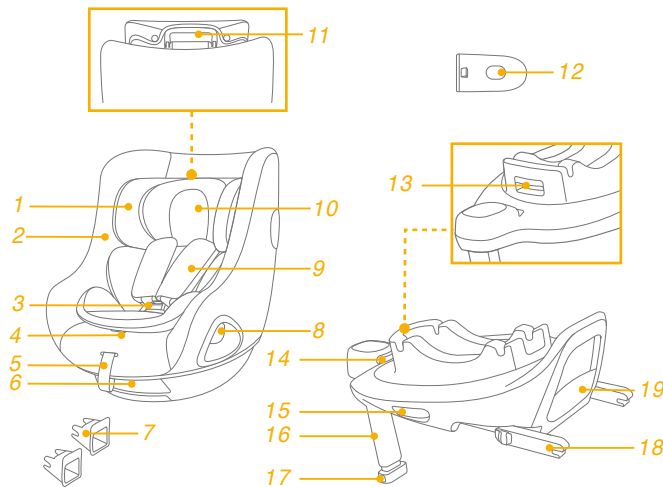

*Bunden sælges separat.

ADVARSEL

! Læs omhyggeligt advarslerne i den separate sikkerhedsvejledning, så produktet bruges sikkert.

Nødsituation



I tilfælde af en nødsituation eller ulykke er det vigtigst, at dit barn straks får førstehjælp og lægebehandling.

Produktoplysninger

1. Dette er et forstærket "i-Size" autostolsystem. Det er - i henhold til FN-forordningen nr.129 - godkendt til brug i i-Size-kompatible sæder i køretøjer, som er angivet af bilproducenterne i køretøjets brugervejledning.
2. Hvis du er i tvivl, skal du kontakte producenten af autostolen eller din forhandler.

Materialer Plastik, metal, stof
Patentnummer Afventer patent

Vælg din opstillingsmåde

	Barnets størrelse	Opstillingsmåde	Billede af opstilling	Referencealder	Sædeposition
ECE R129	40-105 cm/ ≤18,5 kg	Bagudvendt stilling		<4 år	Position 1-5
	76-105 cm/ ≤18,5 kg	Fremadvendt stilling		15 måneder til 4 år	Position 1-5

Monteringsproblemer

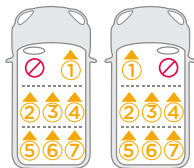
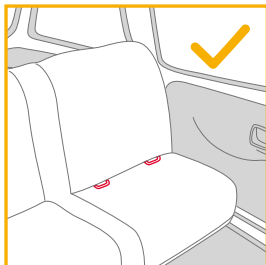

Montering af bunden

Se billederne 1 - 8

1. Spænd ISOFIX-spænderne fast i køretøjets ISOFIX-spænder (se brugsvejledningen til køretøjet). 1 ISOFIX-skinne kan beskytte overfladen af køretøjets sæde imod slid. De kan også føre ISOFIX-spænderne.
 2. Fold benstøtten ud fra opbevaringsrummet. 2
 3. Træk ISOFIX-spænderne ud ved, at trykke på ISOFIX-justeringsknappen, samtidig med at du trækker i spændet. 3
 4. Tryk på ISOFIX-justeringsknappen for at justere ISOFIX-spænderne. Juster ISOFIX-spænderne med ISOFIX-styrebeslagene, og tryk begge ISOFIX-spænderne ned i ISOFIX-spændepunkterne. 4
- ! Sørg for, at begge ISOFIX-spænderne er sikkert fastgjort til deres

ISOFIX-spændepunkt. Du skal kunne høre 2 klik, og farven på indikatorerne på begge ISOFIX-spænderne skal være helt grøn. 4 -1

- ! Kontroller, at bunden er monteret sikkert, ved at trække i begge ISOFIX-spænderne.
5. Når du har placeret soklen på køretøjets sæde, skal du trække benstøtten ned til gulvet 5. Når støttebenet sidder rigtigt, er indikatoren grøn. Hvis indikatoren er rød, sidder støttebenet forkert. 5 -2
- ! Støttebenet har flere positioner. Når indikatoren for støttebenet viser rød, er det i den forkerte position.
 - ! Sørg for, at benstøtten er i fuld kontakt med bunden i køretøjet.
 - ! Tryk på frigivelsesknappen til støttebenet, og tryk det opad. 5 -1
6. Den fuldt samlede sokkel er vist i 6.
- ! ISOFIX-spænderne skal fastgøres og fastlåses til ISOFIX-spændepunkterne. 6 -1
 - ! Benstøtten skal installeres korrekt med den grønne indikator. 5 -2

Fjernelse af bunden

7. Bunden tages af ved først at trykke på de andre låseknapper 7 -1 og derefter på ISOFIX-frigivelsesknapperne 7 -2 på ISOFIX-forbindelsespunkterne, inden bunden tages af sædet i køretøjet. 7
8. For at transportere produktet, skal du trykke på ISOFIX-justeringsknappen og sætte ISOFIX-spændet tilbage til opbevaringspositionen. 8

Brug sideskærmen

1. Autostolen er udstyret med en aftagelig beskyttende sideskærm. Sideskærmen SKAL bruges på dørsiden i køretøjet. Monteringen er vist i **9**.
2. Tryk på frigivelsesknappen for, at fjerne sideskærmen. **10**

Højdeindstilling af nakkestøtte og skulderseler

Se billederne **11** - **14**

1. Juster nakkestøtten og sørg for, at skulderselen er i den korrekte højde ifølge **11** & **12** & **13** & **14**
- ! Når autostolen bruges i bagudvendt stilling, skal højden på skulderselen passe med barnets skuldre. **11**
- ! Når autostolen bruges i fremadvendt stilling, skal højden på skulderselen passe med barnets skuldre. **12**
- Træk i justeringshåndtaget til nakkestøtten ind **13**, og træk nakkestøtten op eller ned, indtil den klikker sig fast i en af de 6 stillinger. Nakkestøtten stillinger er vist på billede **14**.

Indstilling af ryglænet

Se billederne **15** - **16**

Tryk på knappen til justering af ryglænet, for at justere autostolen til den rigtige stilling. **15**

Både bagudvendt og fremadvendt stilling har 5 tilbagelænet positioner, og de tilbagelænedede stillinger er vist i **16**.



Bagudvendt stilling (Børnehøjde 40-105 cm/Børnevægt ≤18,5 kg)

Se billederne **17** - **27**

- ! Stil autostolen på bagsædet i køretøjet, og put derefter barnet i autostolen.
1. Tryk autostolen ned i bunden **17**. Når autostolen er spændt ordentligt fast, viser indikatoren en grøn farve. **18**
 2. For at frigøre autostolen, skal du først tage barnet ud af autostolen. Tryk på udløserknappen til autostolen **19** -1, og løft derefter autostolen op **19** -2. Autostolen kan KUN monteres og frigøres i bagudvendt stilling.
 3. Hold ISOFIX-justeringsknappen nede, og tryk autostolen tilbage, indtil den rører ryglænet i køretøjet. **20**
 4. Hold knappen nede for, at dreje autostolen, så barnet nemmere kan tages ud og puttes i stolen, og drej derefter autostolen til bagudvendt stilling. **21**

- ! Tryk på knappen til at dreje autostolen på en af siderne, for at dreje autostolen.
- 5. Tryk på selejusteringsknappen samtidig med at du trækker skulderselen ud til den ønskede længde (træk under de fastgjorte skulderpuder). ²²
- 6. Lås selespændet op ved at trykke på den røde knap. ²³
- 7. Placer spænderne mod det magnetiske område på ydersiden af autostolen, så spænderne holdes på plads. ²⁴

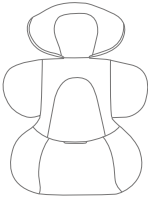
Brug indlægget til spædbørn

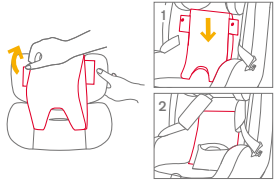
 <p>Vi anbefaler at bruge indlægget, mens barnet er under 60 cm og ≤13 kg. Det kan bruges, indtil de vokser ud af indsatsen. Indlægget til spædbørn beskytter mere mod stød fra siden.</p>	 <p>Når barnets hoved ikke længere passer komfortabelt, skal du tage hoveddelen af indlægget.</p>
	 <p>Når barnets skuldre ikke længere passer komfortabelt, skal du tage kropsdelen af indlægget.</p>
	 <p>Når barnet ikke passer komfortabelt, skal du tage resten af indlægget ud ved at frigøre låsene, så barnet får mere plads. Puden kan bruges separat uden indlægget til at støtte barnets ryg for mere komfort.</p>

- 8. Anbring barnet i autostolen, og før begge arme gennem selerne.
- 9. Lås spændet. Se venligst ²⁵

- 10. Drej autostolen til bagudvendt stilling. Indikatoren til autostolen er grøn. ²⁶
- 11. Træk selejusteringen nedad, og juster selen til den ønskede længde, så dit barn er spændt ordentligt fast. ²⁷
- ! Sørg altid for at barnet er spændt fast med selen, og at selen sidder ordentligt og ikke for løs.

Fremadvendt stilling

(Barnets højde skal være 76-105 cm/Barnets vægt skal være ≤ 18,5kg/Barnets alder skal være ≥ 15 måneder)

Se billederne ²⁸ - ³³

- ! Stil autostolen på bagsædet i køretøjet, og put derefter barnet i autostolen.
- 1. Tryk på knappen til at dreje autostolen, så barnet nemmere kan tages ud og puttes i stolen, og drej derefter autostolen til fremadvendt stilling. ²⁸
- ! Tryk på knappen til at dreje autostolen på en af siderne, for at dreje autostolen.
- 2. Tryk på selejusteringsknappen samtidig med at du trækker skulderselen ud til den ønskede længde (træk under de fastgjorte skulderpuder). ²⁹
- 3. Lås selespændet op ved at trykke på den røde knap. ³⁰
- ! Fjern indlægget til spædbørn, når booster-funktionen bruges.
- 4. Placer spænderne mod det magnetiske område på ydersiden af autostolen, så spænderne holdes på plads. ³¹
- 5. Drej autostolen til fremadvendt stilling, hvorefter indikatoren viser en grøn farve. ³²

6. Træk selejusteringen nedad, og juster selen til den ønskede længde, så dit barn er spændt ordentligt fast. ³³
- ! Sørg altid for at barnet er spændt fast med selen, og at selen sidder ordentligt og ikke for løs.
 - ! Brug IKKE den fremadvendte stilling, medmindre dit barn er mindst 76 cm høj OG 15 måneder gammel.

Sådan tages de bløde dele af

Se billederne ³⁴ - ⁴⁰

Tryk på den røde knap for at åbne låsebeslaget. ³⁴

Følg trinene ³⁵ - ⁴⁰ for, at tage de bløde dele af.

For at sætte de bløde dele på igen skal du gentage ovenstående trin i omvendt rækkefølge.

Pleje og vedligeholdelse

- ! Opbevar indlæg til spædbørn et sted uden for barnets rækkevidde.
- ! De bløde dele skal vaskes i koldt vand under 30 °C.
- ! De bløde dele må ikke stryges.
- ! De bløde dele må ikke vaskes med blegemiddel eller kemiske rengøringsmidler.
- ! Brug ikke ufortyndede rengøringsmidler, rensebenzin eller andre organiske opløsningsmidler til at vaske autostolen eller bunden. Det kan beskadige autostolen.
- ! Undgå at vride de bløde dele for meget, når de skal tørres. Det kan give de bløde dele folder.
- ! De bløde dele skal hænges til tørre i skyggen.
- ! Hvis den forstærkede babyautostol ikke skal bruges i længere tid, skal den tages ud af køretøjet.



NO Velkommen til Joie™

Du har kjøpt et fullsertifisert barnesete av høy kvalitet. Dette produktet er egnet for bruk med barn med høyde og vekt opptil og 105 cm og 18,5 kg.

Les denne bruksanvisningen nøye og følg installasjonstrinnene, da dette er den ENESTE måten å beskytte barnet mot alvorlig skade eller død ved en ulykke og for at barnet skal få det behagelig mens produktet brukes.

Ta vare på bruksanvisningen for fremtidig oppslag.

Bekreft

For at bruk av dette forbedrede barnesetet fra Joie med i-Size ISOFIX-kontakter skal være i henhold til FN-forskrift nr. 129 må barnet være innenfor følgende mål.

Bakovervendt: Barnets høyde 40-105 cm / maks. 18,5 kg:

Fremovervendt: Barnets høyde 76-105 cm / maks. 18,5 kg:

Les alle instruksjonene i denne bruksanvisningen før du monterer og bruker produktet.

! VIKTIG: BEHOLD FOR FREMTIDIG OPPSLAG. LES NØYE.

Oppbevar bruksanvisningen i oppbevaringsrommet bak basen.

Du finner garantiinformasjon på vårt nettsted: joiebaby.com



Deleliste

Sørg for at det ikke er noen deler som mangler. Ta kontakt med forhandleren hvis noe mangler.

- | | | | |
|----|--------------------------|----|----------------------------------|
| 1 | Hodestøtte | 12 | Beskyttelseskapsel mot sidedstøt |
| 2 | Setepute | | *må kun brukes på dørsiden |
| 3 | Spenne | 13 | Dreieknapp for spedbarnsbærer |
| 4 | Nettingjusteringsknapp | 14 | ISOFIX-justeringsknapp |
| 5 | Justeringsnetting | 15 | Utløserknapp for barnesetet |
| 6 | Ryggjusteringsknapp | 16 | Lastben |
| 7 | ISOFIX-førere | 17 | Justeringsknapp for lastben |
| 8 | Dreieknapp | 18 | ISOFIX-kontakt |
| 9 | Skulderbeltetrekk | 19 | Oppbevaring for bruksanvisning |
| 10 | Spedbarnsinnlegg | | |
| 11 | Hodestøttejusteringsspak | | |

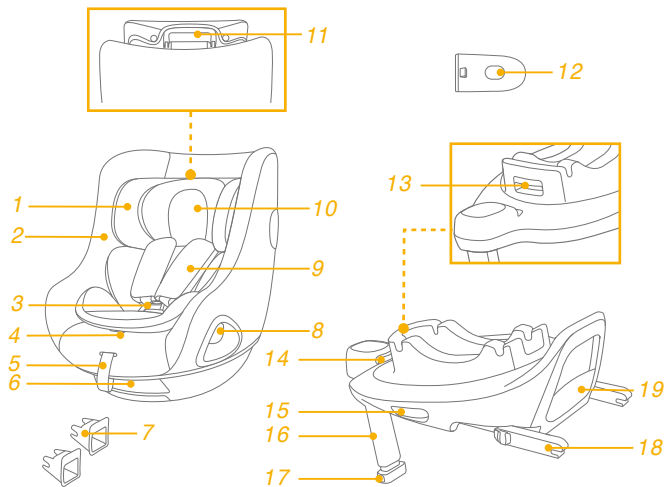

*Basen selges separat.

ADVARSEL

! Les advarslene i den separate sikkerhetshåndboken **MED OMHU** for å sikre sikker at produktet brukes på trygg måte.

Nødsituasjon



Ved nødstilfeller eller ulykker er det viktigste at barnet blir tatt hånd om med førstehjelp og medisinsk behandling umiddelbart.

Produktinformasjon

1. Dette er et «i-Size» forsterket barnesetesystem. Den er godkjent i henhold til FN-forskrift nr. 129, for bruk i i-Size-kompatible sitteplasser som angitt av kjøretøyprodusentene i brukerhåndboken til kjøretøyet.
2. Hvis du er i tvil, tar du kontakt med produsenten eller forhandleren av det forbedrede barnesetet.

Materialer Plast, metall, tekstiler
Patentnr. Patentmeldt

Velg installasjon

	Barnets størrelse	Installasjonsmodus	Figur for installasjon	Referansealder	Seteposisjon
ECE R129	40-105 cm/ ≤18,5kg	Bakovervendt bruk		< 4 år	Posisjon 1-5
	76-105 cm/ ≤18,5 kg	Fremovervendt bruk		15 måneder til 4 år	Posisjon 1-5

Merknader for installasjon

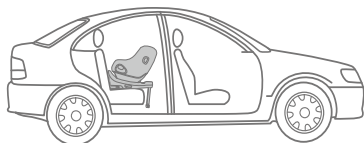
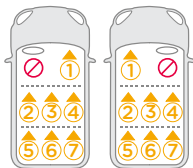
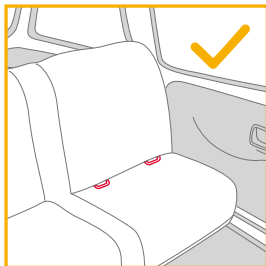

Baseinstallasjon

se bilder 1 - 8

1. Fest ISOFIX-førerne til ISOFIX- ankerpunktene i bilen (se bruksanvisningen til bilen). 1 ISOFIX-førerne kan beskytte overflaten av bilsetet fra riving. De kan også føre ISOFIX-kontaktene. 2
2. Brett opp lastbenet fra oppbevaringsrommet. 2
3. Forleng ISOFIX-kontaktene ved å trykke ISOFIX-justeringsknappen mens du trekker på kontakten. 3
4. Trykk ISOFIX-justeringsknappen for å justere ISOFIX-kontaktene. Sett ISOFIX-kontaktene på linje med ISOFIX-førerne, og klikk deretter begge ISOFIX-kontaktene i ISOFIX-ankerpunktene. 4

- ! Sørg for at begge ISOFIX-kontaktene er sikkert festet til ISOFIX-ankerpunktene i bilen. Du skal høre to klikk, og indikatorene på begge ISOFIX-kontaktene skal være helt grønne. 4 -1
- ! Kontroller at basen er sikkert montert ved å trekke på begge ISOFIX-kontaktene.
- 5. Når du har satt basen på bilsetet, må du strekke ut lastbenet til gulvet 5. Når lastbenet er riktig installert, viser lastbenindikatoren grønt. Det vises rødt når det er installert feil. 5 -2
- ! Lastbenet har flere stillinger. Når lastbenindikatoren er rød, betyr dette at lastbenet er i feil posisjon.
- ! Sørg for at lastbenet er i full kontakt med kjøretøyets gulvplate.
- ! Klem justeringsknappen for lastbenet, og forkort lastbenet oppover. 5 -1
- 6. Den ferdigmonterte basen er vist som 6.
- ! ISOFIX-kontaktene må festes og låses på ISOFIX-ankerpunktene. 6 -1
- ! Lastbenet må monteres riktig med grønn indikator. 5 -2

Fjerne basen

7. Når du skal fjerne basen fra bilsetet, trykker du først de sekundære låsekneppene 7 -1 og deretter ISOFIX-utløserknappene 7 -2 på ISOFIX-kontaktene før du fjerner basen fra bilsetet. 7
8. For transport trykker du ISOFIX-justeringsknappen og flytter ISOFIX-kontaktene tilbake til lagringsposisjon. 8

Bruk sidestøtbeskyttelse

1. Det forsterkede barnesetet leveres med en avtagbar beskyttelseskapsel mot sidestøt. Beskyttelseskapselen mot sidestøt MÅ brukes på dørsiden av kjøretøyet. Installasjon vist på **9**.
2. Trykk utløserknappen for å fjerne beskyttelseskapselen mot sidestøt. **10**

Høydejustering for hodestøtte og skuldersele

se bilder **11 - 14**

1. Juster hodestøtten og kontroller at skulderselen er i riktig høyde i henhold til **11&12&13&14**
- ! Ved bakovervendt bruk må høyden på skulderselesporene være på høyde med eller like under toppen av skuldrene til barnet. **11**
- ! Ved fremovervendt bruk må høyden på skulderselen være på høyde med toppen av skulderen til barnet. **12**
- Trekk justeringsspaken for hodestøtten **13** mens du trekker opp eller ned på hodestøtten til den klikker inn på en av de 6 posisjonene. Hodestøtteposisjonene er vist som **14**.

Ryggjustering

se bilder **15 - 16**

Klem ryggjusteringsknappen for å sette det forbedrede barnesetet i riktig posisjon. **15**

Både ved bakovervendt og fremovervendt bruk er det 5 vinkler for lening, som er vist som **16**.

Bakovervendt modus (Barnets høyde 40-105 cm / Barnets vekt ≤ 18,5kg)

se bilder **17 - 27**

- ! Installer det forbedrede barnesetet på baksetet og sett deretter barnet i det forbedrede barnesetet.
1. Skyv det forbedrede barnesetet ned på basen **17**. Hvis det forbedrede barnesetet sitter godt fast, vises indikatoren for det forbedrede barnesetet som grønt. **18**
 2. Når du skal ta ut det forbedrede barnesetet, må du først ta barnet ut av barnesetet. Trekk i utløserknappen for barnesetet **19 -1**, og løft opp barnesetet **19 -2**.
Det forbedrede barnesetet kan KUN installeres og frigjøre si bakovervendt modus.
 3. Hold inne ISOFIX-justeringsknappen, og skyv det forbedrede barnesetet tilbake til det kommer i kontakt med ryggen på bilsetet. **20**
 4. Hold inne dreieknappen for å dreie setet slik at det blir lett å sette barnet inn og ta det ut, og dreie det rundt til bakovervendt stilling. **21**

- ! Trykk dreieknappen på hver side for å dreie det forbedrede barnesetet.
- 5. Hold inne selejusteringsknappen, og trekk skulderselene til ønsket lengde. (Trekk fra under de faste skulderputene for å forlengje.) ²²
- 6. Lås opp låsespennene ved å trykke den røde knappen. ²³
- 7. Plasser spennetungene mot det magnetiske området på utsiden av det forbedrede barnesetet slik at de holdes på plass. ²⁴

Bruke spedbarnsinnlegg

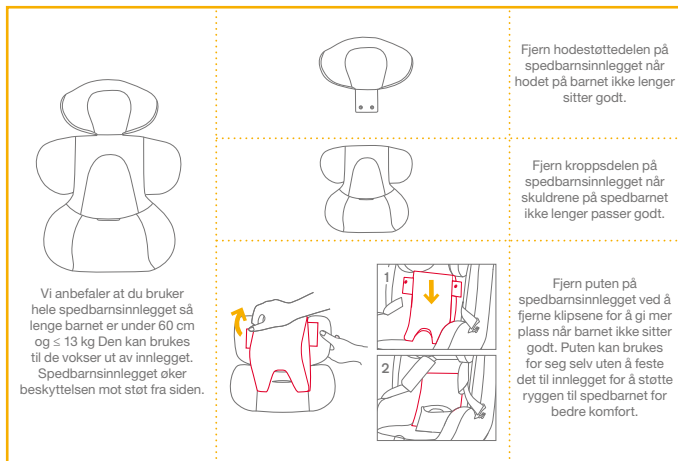

- 8. Legg barnet i det forsterkede barnesetet, og legg legge armer gjennom selen.
- 9. Fest spennen. Se ²⁵

- 10. Drei det forbedrede barnesetet til bakovervendt stilling. Indikatoren på det forbedrede barnesetet vises grønt. ²⁶
- 11. Trekk ned justeringsbåndet, og juster det til riktig lengde slik at barnet sitter godt fast. ²⁷
- ! Barnet skal alltid holdes godt i selen og strammet ordentlig; eventuelt slakk skal fjernes.

Fremovervendt bruk (Barnets høyde 76–105 cm / Barnets vekt \leq 18,5 kg / Barnets alder \geq 15 måneder)

se bilder ²⁸ - ³³

- ! Installer det forbedrede barnesetet på baksetet, og sett deretter barnet i det forbedrede barnesetet.
- 1. Trykk dreieknappen for å dreie setet slik at det blir lett å sette barnet inn og ta det ut, og drei det rundt til fremovervendt stilling. ²⁸
- ! Trykk dreieknappen på hver side for å dreie det forbedrede barnesetet.
- 2. Hold inne selejusteringsknappen, og trekk skulderselene til ønsket lengde. (Trekk fra under de faste skulderputene for å forlengje.) ²⁹
- 3. Lås opp låsespennene ved å trykke den røde knappen. ³⁰
- ! Fjern spedbarnsinnlegget i fremovervendt modus.
- 4. Plasser spennetungene mot det magnetiske området på utsiden av det forbedrede barnesetet slik at de holdes på plass. ³¹
- 5. Drei det forbedrede barnesetet slik at det er fremovervendt, så vises indikatoren for det forbedrede barnesetet som grønt. ³²

6. Trekk ned justeringsbåndet, og juster det til riktig lengde slik at barnet sitter godt fast. 

- ! Barnet skal alltid holdes godt i selen og strammet ordentlig; eventuelt slakk skal fjernes.
- ! IKKE bruk fremovervendt med mindre barnet er minst 76 cm OG 15 måneder.

Ta av de myke delene

se bilder  - 

Trykk den røde knappen for å frigjøre spennen. 

Følg trinnene  -  for å ta av de myke delene.

Når du skal feste de myke delene igjen, gjentar du trinnene ovenfor i omvendt rekkefølge.

Stell og vedlikehold

- ! Oppbevar spedbarnsinnlegget på et sted utenfor barns rekkevidde.
- ! Vask de myke delene med kaldt vann under 30 °C.
- ! Ikke stryk de myke delene.
- ! Ikke bruk blekemiddel eller tørrens på de myke delene.
- ! Ikke bruk uførtynnede vaskemidler bensin eller andre organiske løsemidler til å vaske det forbedrede barnesetet eller basen. Det kan føre til skade på det forbedrede barnesetet.
- ! Ikke vri opp de myke delene med stor kraft for å tørke dem. Det kan gjøre dem rynket.
- ! Tørk de myke delene i skyggen.
- ! Fjern det forbedrede barnesetet fra bilsetet hvis det ikke skal brukes på lengre tid.





Allison Baby UK Ltd,
Venture Point, Towers Business Park
Rugeley, Staffordshire, WS15 1UZ

NUNA International B.V.
Van der Valk Bourmanweg 178 C,
2352 JD Leiderdorp, The Netherlands

view all fine signature selections at
joiebaby.com/signature

IM-000737E