

# Joie™

ECE R129/03  
Child height 40cm-85cm/ Child weight≤13kg;

## i-Jemini™ enhanced infant child restraint

- GB Instruction Manual
- PT Manual de instruções
- ES Manual de instrucciones
- FR Manuel d'instructions
- NL Instructiehandleiding
- IT Manuale di istruzioni
- DE Bedienungsanleitung
- EL Εγχειρίδιο οδηγιών χρήσης
- HU Használati utasítás

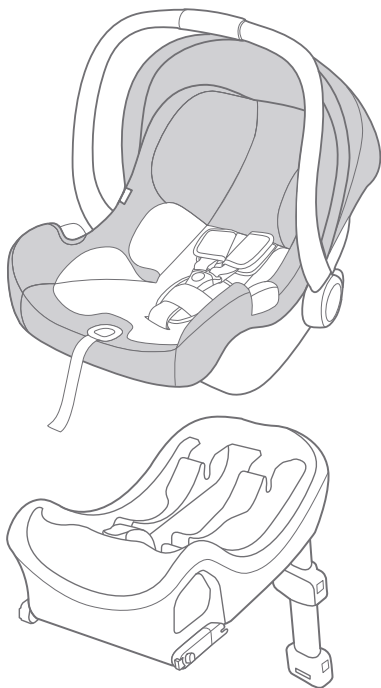

ECE R129/03  
i-Size universal ISOFIX

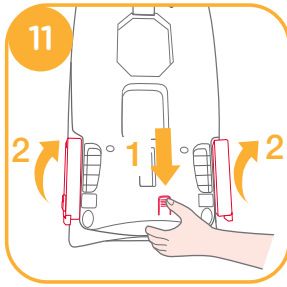
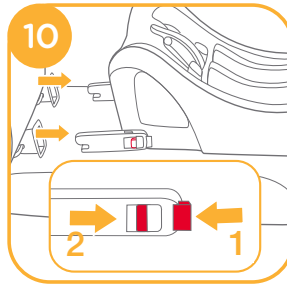
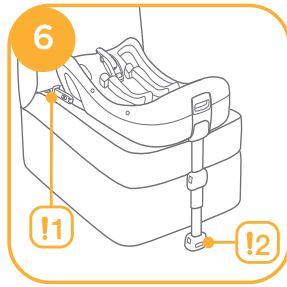
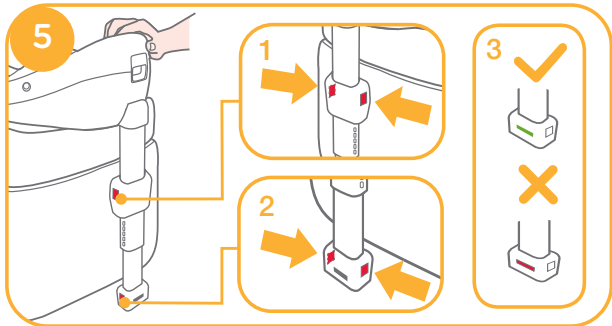
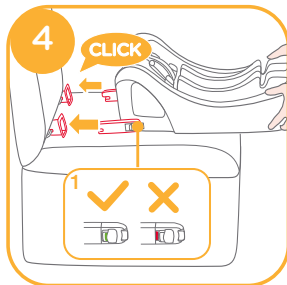
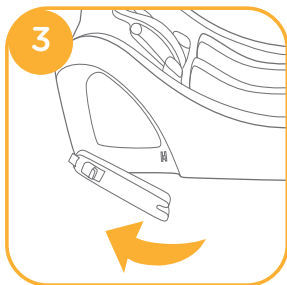
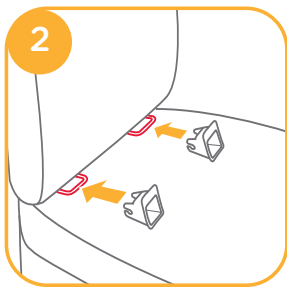
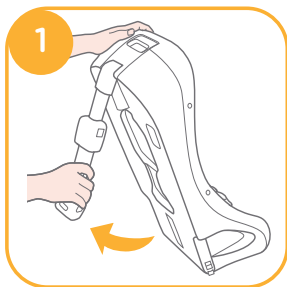

12

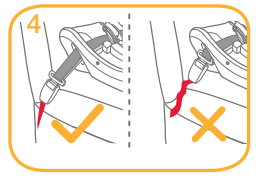
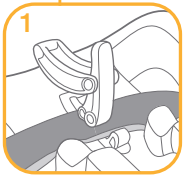
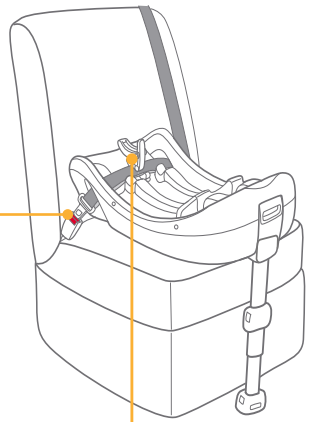

13

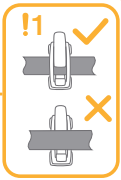
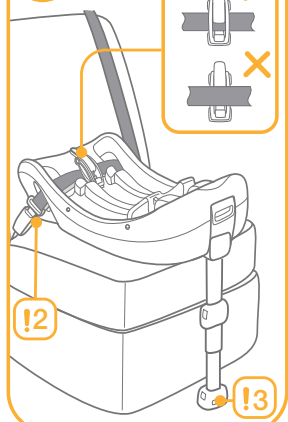

14



15



CLICK



16

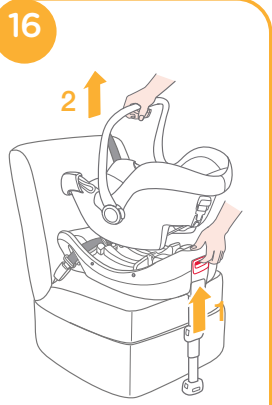

2

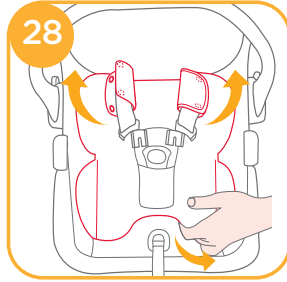
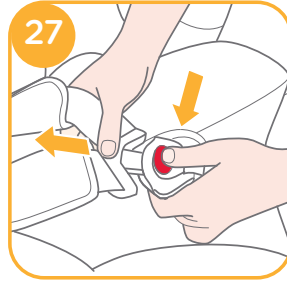
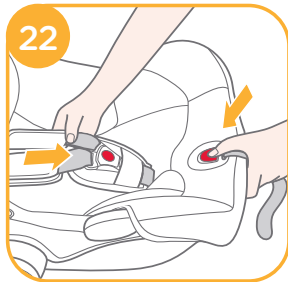
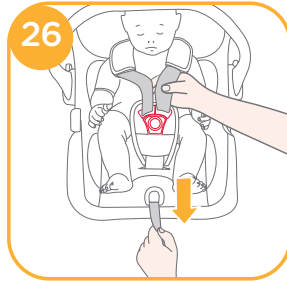
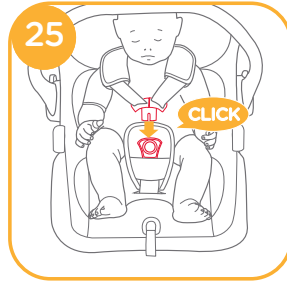
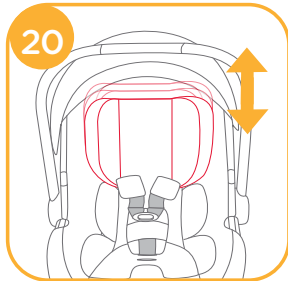
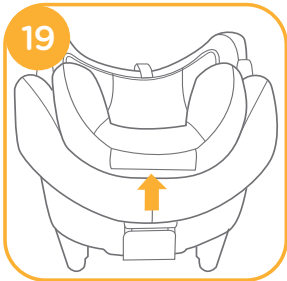
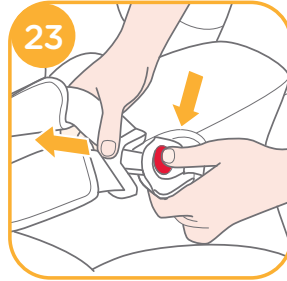

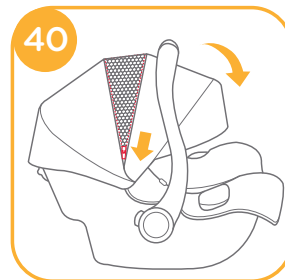
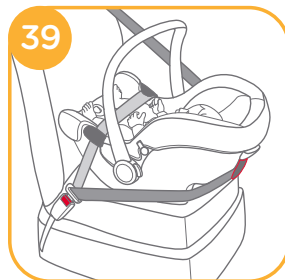
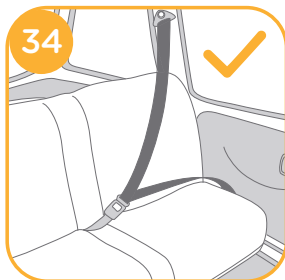
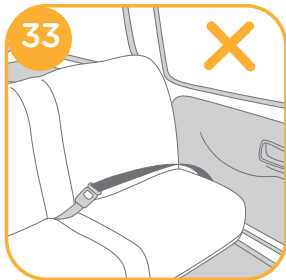
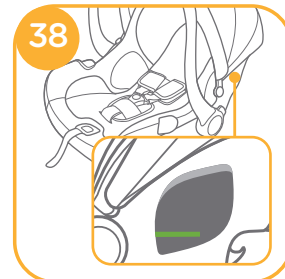
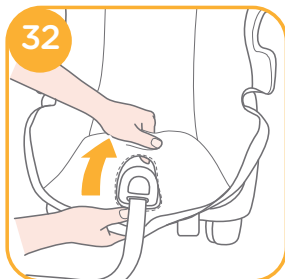
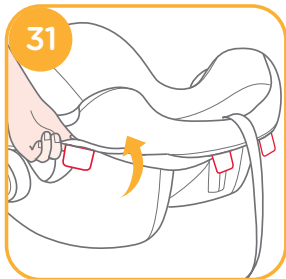
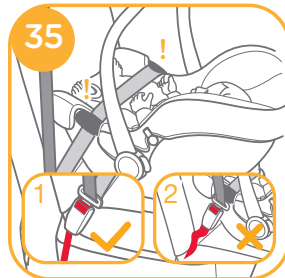
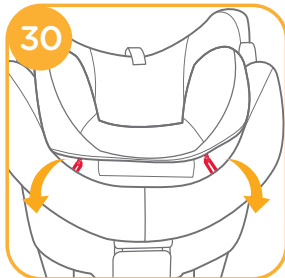
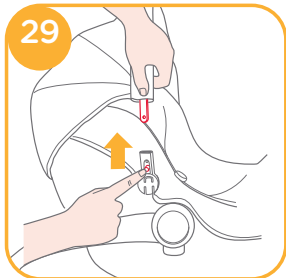

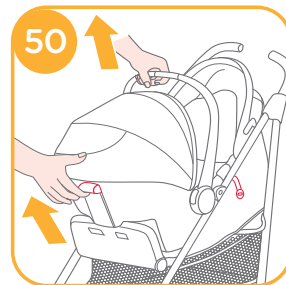
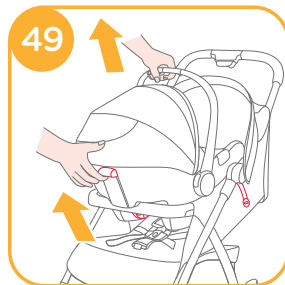
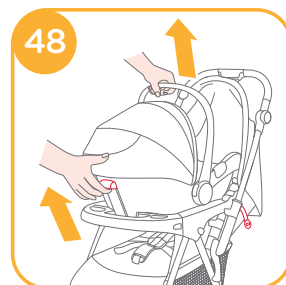
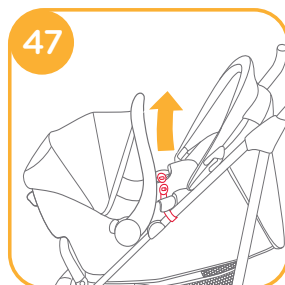
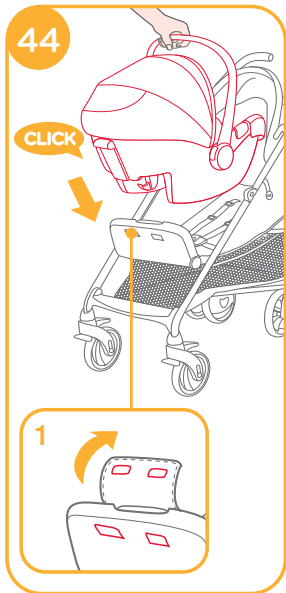
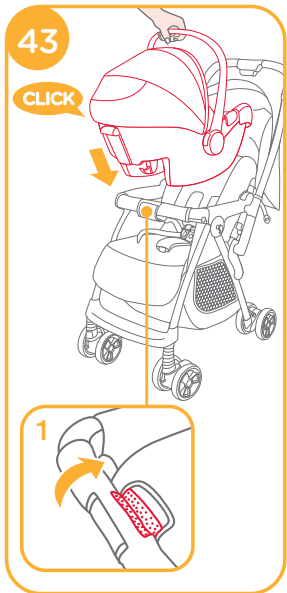
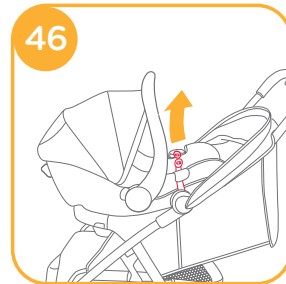
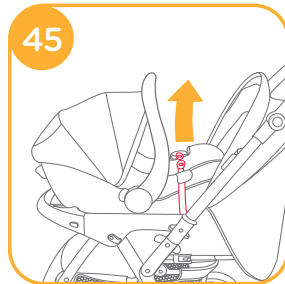
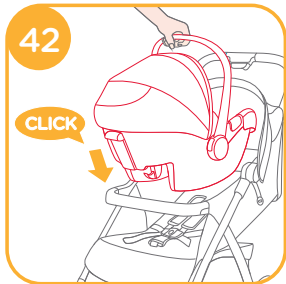
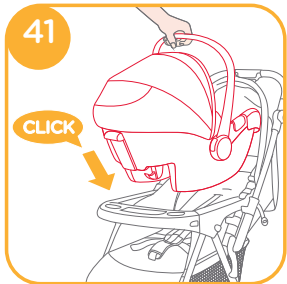

# GB Welcome to Joie™

You have purchased a high quality, fully certified enhanced child safety enhanced child restraint. This product is suitable for the use of child's height and weight up to 85cm and 13kg.

Carefully read this Instruction Manual and follow the installing steps because this is the ONLY way to protect your child from serious injury or death in case of an accident, and to provide comfort to your child while using this product.

Keep this instruction manual for future reference.

## Please confirm

To use this Joie enhanced Infant child restraint according to the UN Regulation No.129, your child must meet the following requirements. With the i-Size ISOFIX connections: Child height 40cm-85cm/ Child weight ≤13kg

With vehicle belt: Child height 40cm-85cm/Child weight ≤ 13kg  
Please read all the instructions in this manual before installing and using the product.

**! IMPORTANT: KEEP FOR FUTURE REFERENCE. PLEASE READ CAREFULLY.**

Please keep the instruction manual in the storage compartment at the bottom of the base or inside of the seat cover.

For warranty information, please visit our website at [joiebaby.com](http://joiebaby.com)

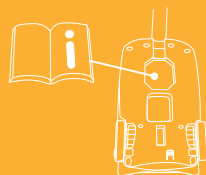

## Parts List

- |    |                               |    |                                      |
|----|-------------------------------|----|--------------------------------------|
| 1  | Head Support                  | 15 | Rear Guide                           |
| 2  | Seat Pad                      | 16 | Stroller Fix Release Button B        |
| 3  | Stroller Fix Release Button A | 17 | ISOFIX Connector                     |
| 4  | Side Guide                    | 18 | Shell Indicator                      |
| 5  | Infant Insert                 | 19 | ISOFIX Guides                        |
| 6  | Adjustment Webbing            | 20 | Load Leg                             |
| 7  | Harness Adjustment Button     | 21 | Load Leg Adjust Button A             |
| 8  | Shoulder Harness              | 22 | Load Leg Indicator                   |
| 9  | Canopy Mount                  | 23 | Load Leg Adjust Button B             |
| 10 | Canopy                        | 24 | Infant Carrier Module Release Button |
| 11 | Harness Connectors            | 25 | Lock-off                             |
| 12 | Harness Buckle                |    |                                      |
| 13 | Handle                        |    |                                      |
| 14 | Handle Button                 |    |                                      |

Please make sure there are no missing parts. Please contact the retailer if anything is missing.

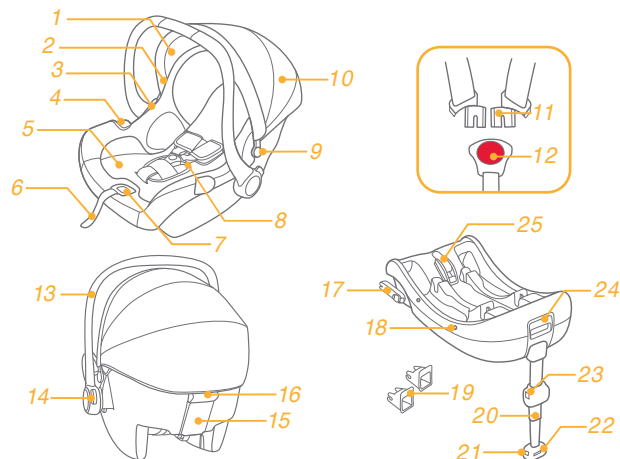

\*i-Base 2 is sold separately.

## WARNING

! CAREFULLY read the warnings given in the separate Safety Manual to ensure a secure usage of the product.

## Emergency

In case of emergency or accidents, it is most important to have your child taken care of with first aid and medical treatment immediately.

## Product Information

### On i-Base 2 with the i-Size ISOFIX connections

1. This is an i-Size Enhanced Child Restraint System. It is approved according to UN Regulation No.129, for use in, i-Size compatible vehicle seating positions as indicated by vehicle manufacturers in the vehicle users' manual.
2. If in doubt, consult either the Enhanced Child Restraint System manufacturer or the retailer.

### On i-Base 2 with Vehicle Belt



1. This is Specific vehicle Belted Enhanced Child Restraint System.
2. If in doubt, consult either the Enhanced Child Restraint System manufacturer or the retailer.

### With vehicle belt

1. This is Universal Belted Enhanced Child Restraint System. It is approved according to UN Regulation NO 129. for use primarily in "Universal seating positions" as indicated by vehicle manufacturers in the vehicle user's manual.
2. If in doubt, consult either the Enhanced Child Restraint System manufacturer or the retailer.

**Materials** Plastics, metal, fabrics  
**Patent No.** Patents pending

## Choose Your Installation

Figure for Installation	Suitable for
	Child height 40cm-85cm/ Child weight ≤13kg (approximately 1.5 years old or under)
	Child height 40cm-85cm/ Child weight ≤ 13kg (approximately 1.5 years old or under)
	Child height 40cm-85cm Child weight ≤13kg Child age ≤18 months

i-Jemini is compatible with i-Base 2, i-Base lx 2, i-Base Advance and i-Base Encore. For the use with i-Base lx 2, i-Base Advance and i-Base Encore, please refer to the individual base's manual.



## Installation Concerns

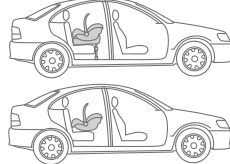
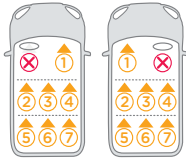
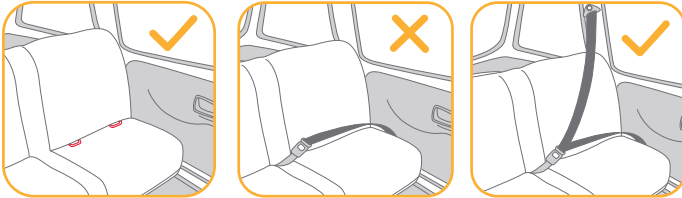

- ! This infant carrier module is suitable for vehicle seats with i-Size ISOFIX anchor points with the base.
- ! DO NOT install this enhanced infant child restraint on vehicle seats that face sideways or rearward with respect to the moving direction of the vehicle.
- ! DO NOT place rear-facing enhanced infant child restraint on front seat with air bag, because death or serious injury may occur. Please reference vehicle owner's manual for more information.
- ! It is recommended to install this enhanced infant child restraint on the rear vehicle seat.
- ! DO NOT install this enhanced infant child restraint on vehicle seats movable during installation.

## Aeroplane Installation

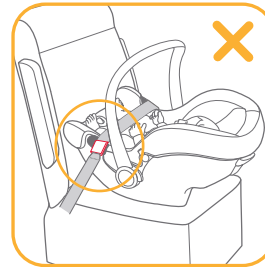
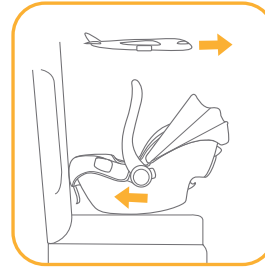

Note that safety of the child for not complying with the installation and instruction manual is not guaranteed.

- ! Note that the installation of the infant carrier on an aircraft seat differs from the installation on a car seat.
- ! Note that 2-Point "Lap Belt" attachment is only permitted in aircraft.
- ! Note that the infant carrier must remain belted on the aircraft seat even when unoccupied.
- ! Note that the infant carrier is only for use on a passenger seat authorized by the airline.

- ! Warnings not to use the infant carrier in the area of airbag deployment.
- ! Note that Rearward facing infant carrier should only be installed on forward facing passenger seats.

How to install the baby seat using the aircraft seat's safety belt:

1. Place the infant carrier opposite to the flight direction onto the passenger seat.
  2. Ensure that the carry handle is in the topmost position.
  3. Place the safety belt into both light green belt guides.
  4. Close the safety belt (refer to the safety instructions by the airline).
  5. Tighten the safety belt by pulling the belt end.
- ! The buckle of the safety belt must under no circumstances lie within the light green belt guides.

Removal:

Open the safety belt of the passenger seat (refer to the safety instructions by the airline).

Now you can take the baby seat from the passenger seat.

## Handle Adjustment

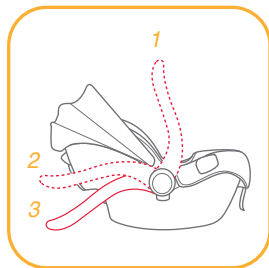

The handle of the infant carrier module can be adjusted to 3 positions.

- ! Position for car, hand or stroller transportation.

To adjust the handle, squeeze the handle buttons on both sides to release it, and then rotate the handle until it clicks into any of the 3 positions.

## Installation with base

ISOFIX Installation see images 1 - 11

1. Unfold the load leg from storage compartment. 1
  2. Fit the ISOFIX guides with the ISOFIX anchor points. 2 The ISOFIX guides can protect the surface of the vehicle seat from being torn. They can also guide the ISOFIX connectors.
  3. Rotate the ISOFIX connectors 180 degrees until they are pointing in the direction of the ISOFIX guides. 3
  4. Line up the ISOFIX connectors with the ISOFIX guides, and then click both ISOFIX connectors into the ISOFIX anchor points. 4
- ! Make sure that both ISOFIX connectors are securely attached to their ISOFIX anchor points. There should be two audible clicks and the colors of the indicators on the both ISOFIX connectors should be completely green. 4 -1
  - ! Check to make sure the base is securely installed by pulling on the both ISOFIX connectors.
5. After placing the base on the vehicle seat, extend the load leg to floor 5. When the load leg indicator shows green means it is installed correctly, red means it is installed incorrectly. 5 -3
- ! The load leg has 24 positions. When the load leg indicator shows red this means the load leg is in the wrong position.
  - ! Make sure the load leg is in full contact with the vehicle floor pan.
  - ! Squeeze the load leg releasing button, then shorten the load leg upwards.

The completely assembled base is shown as ⑥

- ! The ISOFIX connectors must be attached and locked onto the ISOFIX anchor points. ⑥ -1
  - ! The load leg must be installed correctly with green indicator. ⑥ -2
6. Push the infant carrier module down into the base ⑦, if the enhanced infant child restraint is secure, the enhanced infant child restraint indicator shows green. ⑧
  - ! Pull up on the infant carrier module to be sure it is securely latched into the base.
  7. To release the infant carrier, pull the infant carrier up ⑨ -2 while squeezing the infant carrier release button. ⑨ -1
  8. To remove the base, press the secondary lock button ⑩ -1 first and then the button ⑩ -2 on the ISOFIX connectors before removing the base from the vehicle seat. ⑩
  9. Press the ISOFIX releasing button to fold the ISOFIX. ⑪

### Vehicle Belts Installation see images ⑫ - ⑯

1. Unfold the load leg from storage compartment. ①
2. After placing the base on the vehicle seat, extend the load leg to floor ⑤, When the load leg indicator shows green means it is installed correctly, red means it is installed incorrectly. ⑤ -3
- ! The load leg has 24 positions. When the load leg indicator shows red this means the load leg is in the wrong position.
- ! Make sure the load leg is in full contact with the vehicle floor pan.
- ! Squeeze the load leg releasing button, then shorten the load leg upwards.
3. Open the lock-off and route the vehicle safety belt through the belt path ⑫ -1, and lock it into the buckle. ⑫ -2
4. Tighten the vehicle safety belt as much as possible while pushing

down on the base, and check it is not loose or twisted, then close the lock-off. ⑫ -3

- ! The infant child restraint can not be used if the vehicle safety belt with female buckle is too long to tie the base. ⑫ -4
  - ! Check that the safety belt does not move by pulling and pushing hard on base. If belt loosens or lengthens, repeat procedure.
5. The installed base is shown as ⑬.
  - ! Please ensure that there is no gap between the seat and the bottom of the base.
  - ! The safety belt must go under the lock-off, not over the lock-off. ⑬ -1
  - ! The safety belt must be locked into the buckle. ⑬ -2
  - ! The load leg must be installed correctly with green indicator. ⑬ -3
  6. Push the infant carrier module down into the base. ⑭
  7. If the enhanced child restraint is secure, the enhanced child restraint indicator shows green. ⑮
  - ! Pull up on the infant carrier module to be sure it is securely latched into the base.
  8. To release the infant carrier module, pull the infant carrier up ⑯ -2 while squeezing the infant carrier release button. ⑯ -1

## Height Adjustment for Head Support and Shoulder Harnesses

see images 17 - 20

Check that Shoulder Harness Straps are set at the proper height. Please choose the proper pair of shoulder harness slots according to the child's height.

! The bottom of headrest must be level with the highest point of child's shoulder, it is shown as 17, but not above the shoulder line.

18

! If the Shoulder Harness Straps are not at proper height, the child might be ejected from the enhanced infant child restraint if there is a crash.

Squeeze the head support adjustment lever 19, meanwhile pull up or push down the head support until it snaps into one of the 7 positions. The head support positions are shown as 20

## Securing Child in the enhanced Infant Child Restraint

see images 21 - 26

### Note

1. Infant insert is for children's protection. Children whose height is under 60cm are suitable to use the infant insert.
2. Before using the insert, please add the foam wedge. 21
3. After the child is placed in the seat, check if the shoulder harnesses are set to the correct height.



Remove the body portion of the infant insert when the infant's shoulders no longer fit comfortably.

1. While pressing the harness adjustment button, pull completely the two shoulder harnesses of the enhanced infant child restraint. 22
2. Unlock the buckle of the harnesses by pressing the red button. 23
3. Place child into the infant carrier module and lock the buckle. 24 & 25
4. Tighten the shoulder harnesses by pulling adjustment webbing. 26

## Detaching Canopy and Seat Pad

see images 27 - 32

To re-assemble the soft goods, reverse the aforementioned steps.

## Installation without base

see images 33 - 40

- ! DO NOT install this infant carrier module on vehicle seats with Lap Belts. 33
  - ! This infant carrier module is suitable for vehicle seats with a 3-point Retractor Safety Belt only. 34
1. Place the infant carrier module onto the vehicle seat where you wish to put it. Pull the vehicle safety belt out and lock it into the vehicle buckle, sliding the vehicle lap belt into the side guides of the infant carrier module. 35
  - ! The infant carrier module can not be used if the vehicle safety belt buckle (female buckle end) is too long to anchor the infant carrier module securely. 35 -2
  2. Slide diagonal belt into the rear guide. 36
  3. Pull the vehicle shoulder belt to fasten the infant carrier module tightly and securely. 37
  4. Level line on infant carrier module must be level to the ground when the infant carrier module is installed. 38
  - ! Tension the vehicle safety belt as much as possible, checking that it is not loose or twisted.
  - ! After installing the infant carrier module, always check that the vehicle belts are routed correctly and securely fastened into the vehicle buckle. 39
  5. The hood can be opened completely to protect your child from the sun uttermostly, just unzip the hook, and then pull the hood toward front. 40

## Use with Strollers

see images 41 - 50

Your enhanced infant child restraint is designed to attach to certain Joie stroller models featuring a special tray, armbar or calf support.

- ! Please make sure your stroller can fit the infant child restraint before purchasing it.
- ! Never allow more than one baby in the travel system at one time.
- ! Please brake your stroller before assembling the enhanced infant child restraint.
- ! Check that the parts used to fix the enhanced infant child restraint are securely fastened on the stroller.
- ! Recline the stroller seat back to the lowest position.

## Use with Joie Strollers

To assemble the enhanced infant child restraint on Joie strollers, please follow these steps:

1. Place enhanced child restraint into stroller so notches in rockers fit over edge of armbar, tray or calf support. The enhanced child restraint will then automatically click into place. 41 & 42 & 43 & 44
- ! If armbar has fabric cover, please detach the Velcro on armbar cover first. 43 -1
- ! For the stroller with a special calf support, please adjust the calf support to the vertical position, detach the Velcro, and then lift the fabric cover. 44 -1
2. Use the straps on both sides of stroller to fix the enhanced child restraint. 45 & 46 & 47
- ! Try pulling the enhanced child restraint upwards to check that it is fitted correctly.

To remove the enhanced child restraint, release the straps from the enhanced child restraint, pull up the stroller release handle to release the enhanced child restraint from tray, armbar or calf support, and then lift enhanced child restraint out of stroller. Please refer to 48 & 49 & 50.

## Care and Maintenance

- ! After removing the foam wedge of insert, please store it somewhere that the child cannot access it.
- ! Please wash the seat cover and inner padding with cold water under 30°C.
- ! Do not iron the soft goods.
- ! Do not bleach or dry clean the soft goods.
- ! Do not use undiluted detergents, gasoline or other organic solvent to wash the infant carrier module or base. It may cause damage to the enhanced infant child restraint.
- ! Do not twist the seat cover and inner padding in an attempt to dry. It may leave the seat cover and inner padding with wrinkles.
- ! Please hang dry the seat cover and inner padding in the shade.
- ! Please remove the enhanced infant child restraint and base from the vehicle seat if not in use for a long period of time. Put the enhanced infant child restraint in a cool, dry place and somewhere your child cannot access it.

PT

## Bem-vindo à Joie™

Adquiriu um dispositivo avançado de retenção para crianças de alta qualidade totalmente certificado. Este produto pode ser utilizado por crianças com altura e peso até 85 cm e 13 kg.

Leia atentamente este manual de instruções e siga os passos de instalação porque esta é a ÚNICA forma de proteger a criança de lesões graves ou morte em caso de acidente e garantir uma utilização confortável deste produto para a criança.

Guarde este manual de instruções para referência futura.

## Confirme

Para utilizar este dispositivo avançado de retenção para crianças Joie de acordo com a Regulamentação UN N.º 129, a criança deve cumprir os seguintes requisitos.

Com as ligações ISOFIX i-Size: Altura da criança 40 cm-85cm/ Peso da criança ≤ 13kg

Com cinto de segurança do veículo: Altura da criança 40 - 85 cm/  
Peso da criança ≤ 13 kg

Leia todas as instruções deste manual antes de utilizar o produto.

**! IMPORTANTE: GUARDAR PARA CONSULTA FUTURA. LEIA ATENTAMENTE.**

Guarde o manual de instruções no compartimento de armazenamento no fundo da base ou no interior da capa de tecido.

Para informações sobre a garantia, visite o nosso website em [joiebaby.com](http://joiebaby.com)

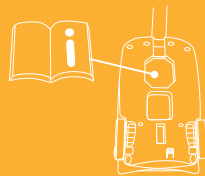

## Lista de componentes

- |   |  |
|---|--|
| 1 Apoio de cabeça                               | 15 Guia traseiro                                 |
| 2 Capa de tecido acolchoado                     | 16 Botão de desbloqueio da fixação ao carrinho B |
| 3 Botão de desbloqueio da fixação ao carrinho A | 17 Conector ISOFIX                               |
| 4 Guia lateral                                  | 18 Indicador da estrutura                        |
| 5 Redutor para bebé                             | 19 Guias ISOFIX                                  |
| 6 Tira de ajuste                                | 20 Perna de carga                                |
| 7 Botão de ajuste das alças                     | 21 Botão A de ajuste da perna de carga           |
| 8 Alça  | 22 Indicador da perna de carga                   |
| 9 Encaixe da cobertura                          | 23 Botão B de ajuste da perna de carga           |
| 10 Cobertura                                    | 24 Botão de desbloqueio do transportador         |
| 11 Conectores das alças                         | 25 Bloqueio                                      |
| 12 Fivela                                       |  |
| 13 Pega   |  |
| 14 Botão da pega                                |  |

Certifique-se de que não existem peças em falta. Se faltar alguma peça, contacte o revendedor.

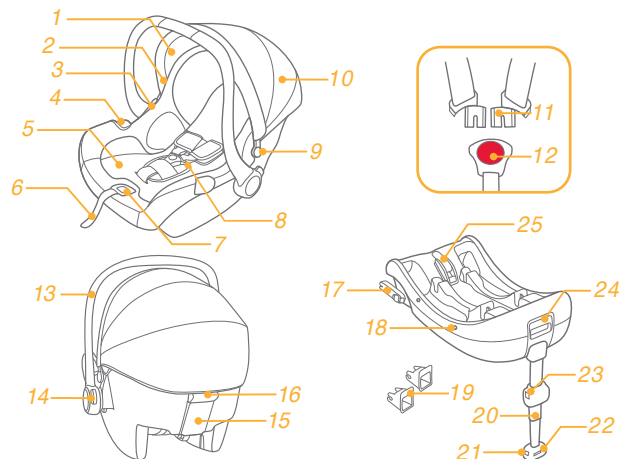

\*i-Base 2 vendido separadamente.

## AVISO

! Leia ATENTAMENTE os avisos indicados no Manual de segurança separado para garantir uma utilização segura do produto.

## Emergência

Em caso de emergência ou acidente, é muito importante que a criança receba imediatamente primeiros socorros e tratamento médico.

## Informações sobre o produto

### Na i-Base 2 com as ligações ISOFIX i-Size

1. Este é um sistema avançado i-Size de retenção para crianças. Está aprovado ao abrigo da Regulamentação UN N.º 129 para utilização em veículos com lugares sentados compatíveis com "i-Size", como indicado no manual do utilizador do fabricante do veículo.
2. Em caso de dúvida, consulte o fabricante ou o revendedor do sistema avançado de retenção para crianças.

### Na i-Base 2 com cinto de segurança do veículo



1. Este é um sistema avançado de retenção para crianças com cinto de segurança para veículo específico.
2. Em caso de dúvida, consulte o fabricante ou o revendedor do sistema avançado de retenção para crianças.

### Com cinto de segurança do veículo

1. Este é um sistema avançado universal de retenção para crianças. Está aprovado ao abrigo do Regulamento UN N.º 129 para utilização em veículos com "lugares sentados universais", como indicado no manual do utilizador do fabricante do veículo.
2. Em caso de dúvida, consulte o fabricante ou o revendedor do sistema avançado de retenção para crianças.

**Materiais** Plástico, metal, tecido  
**N.º de patente** Patente pendente

## Escolha a sua instalação

Figura para instalação	Adequado para
	Altura da criança 40 - 85 cm/ Peso da criança ≤ 13 kg (idade aproximadamente igual ou inferior a 1,5 anos)
	Altura da criança 40 cm-85cm/ Peso da criança ≤ 13kg (idade aproximadamente igual ou inferior a 1,5 anos)
	Altura da criança 40cm-85cm/ Peso da criança ≤ 13kg Idade da criança ≤ 18 meses

i-Jemini é compatível com i-Base 2, i-Base lx 2, i-Base Advance e i-Base Encore. Para utilizar com i-Base lx 2, i-Base Advance e i-Base Encore, consulte o respetivo manual da base.



## Cuidados na instalação

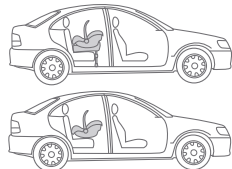
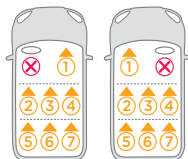
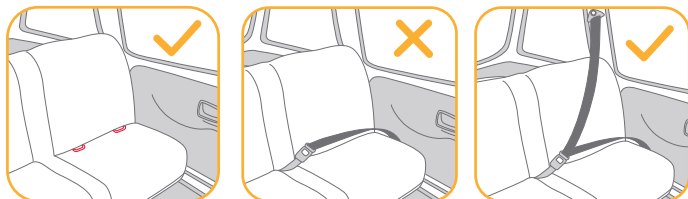

- ! Este transportador é adequado para bancos de veículos com pontos de fixação ISOFIX i-Size com a base.
- ! NÃO instale este dispositivo avançado de retenção para crianças em bancos de veículo virados para o lado ou para a retaguarda em relação à direção de deslocamento do veículo.
- ! NÃO coloque o dispositivo avançado de retenção para crianças virado para a retaguarda num banco dianteiro com airbag, porque poderão ocorrer lesões graves ou mesmo a morte. Consulte o manual do proprietário do veículo para obter mais informações.
- ! Recomendamos que instale este dispositivo avançado de retenção para crianças no banco traseiro do veículo.
- ! NÃO instale este dispositivo avançado de retenção para crianças em bancos móveis de veículos.

## Instalação num avião

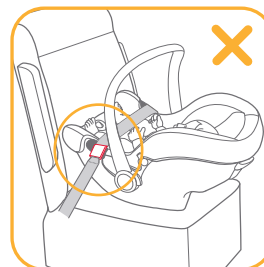
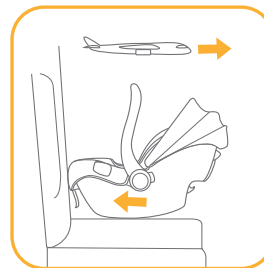

Tenha em atenção que não é possível garantir a segurança da criança se as instruções de instalação indicadas no manual não forem cumpridas.

- ! Tenha em atenção que a instalação do transportador num assento de avião é diferente da instalação num assento de automóvel.
- ! Tenha em atenção que apenas é permitida a de “cintos de segurança subabdominais” de 2 pontos de fixação num avião.
- ! Tenha em atenção que o transportador deve permanecer preso no assento do avião, mesmo que esteja desocupado.
- ! Tenha em atenção que o transportador destina-se a ser utilizado apenas num assento autorizado pela companhia aérea.

! Avisos para não utilizar o transportador na área de enchimento do airbag.

! Tenha em atenção que um transportador virado para a retaguarda deverá ser instalado apenas em assentos virados para a frente.

Como instalar a cadeira de bebé utilizando o cinto de segurança do assento do avião:

1. Coloque o módulo transportador virado para o lado oposto à direção de voo no assento.
2. Certifique-se de que a pega de transporte se encontra na posição mais elevada.
3. Coloque o cinto de segurança em ambos os guias verdes para o cinto.
4. Feche o cinto de segurança (consulte as instruções de segurança da companhia aérea).
5. Aperte o cinto de segurança puxando pela sua extremidade.

! Em nenhuma circunstância a fivela do cinto deverá ficar entre os guias do cinto de cor verde.

Remoção:

Abra o cinto de segurança (consulte as instruções de segurança da companhia aérea).

Em seguida, poderá retirar a cadeira do assento do passageiro.

## Ajuste da pega

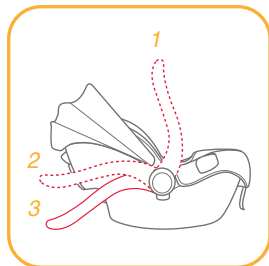

A pega da transportadora pode ser ajustada para 3 posições.

! Posição para carro, transporte à mão ou no carrinho.

Para ajustar a pega, aperte os botões de ajuste da pega em ambos os lados para a desbloquear, e, em seguida, rode a pega até que esta encaixe numa das 3 posições.

## Instalação com base

Instalação ISOFIX: ver imagens 1 - 11

1. Desdobre a perna de carga a partir do compartimento de armazenamento. 1
2. Encaixe os guias ISOFIX nos pontos de fixação ISOFIX. 2 Os guias ISOFIX podem proteger a superfície do banco do veículo contra roturas. Também servem para guiar os conectores ISOFIX.
3. Rode os conectores ISOFIX 180 graus até que os mesmos apontem na direção dos guias ISOFIX. 3
4. Alinhe os conectores ISOFIX com os guias ISOFIX e, em seguida, encaixe ambos os conectores ISOFIX nos pontos de fixação ISOFIX. 4

! Certifique-se de que ambos os conectores ISOFIX estão corretamente encaixados nos pontos de fixação ISOFIX. Deverá ouvir dois cliques e a cor dos indicadores de ambos os conectores ISOFIX deverá ser completamente verde. 4 -1

! Certifique-se de que a base está firmemente instalada puxando por ambos os conectores ISOFIX.

5. Depois de colocar a base no banco do veículo, estique a perna de carga até ao piso do veículo 5. Se o indicador da perna de carga apresentar a cor verde, significa que a instalação está correta e a cor vermelha significa que a instalação está incorreta. 5 -3

! A perna de apoio tem 24 posições. Quando o indicador da perna de carga apresentar a cor vermelha, significa que a perna de carga está numa posição incorreta.

! Certifique-se de que a perna de apoio está em contacto com o piso do veículo.

- ! Aperte o botão de desbloqueio da perna de carga e, em seguida, encurte a perna de carga para cima.
- A ilustração apresenta a base totalmente montada. **6**
- ! Os conectores ISOFIX devem estar encaixados e bloqueados nos pontos de fixação ISOFIX. **6 -1**
- ! A perna de apoio deve estar corretamente instalada com o indicador em cor verde. **6 -2**
- 6. Pressione o transportador na base **7**, se o dispositivo avançado de retenção para crianças estiver corretamente encaixado, o indicador do dispositivo avançado de retenção apresentará a cor verde. **8**
- ! Puxe pelo transportador para se certificar de que o mesmo se encontra corretamente encaixado na base.
- 7. Para desencaixar o transportador, levante-o **9 -2** enquanto aperta o botão de desbloqueio do transportador. **9 -1**
- 8. Para remover a base, pressione primeiro o botão de bloqueio secundário **10 -1** e, em seguida, o botão **10 -2** nos conectores ISOFIX antes de remover a base do banco do veículo. **10**
- 9. Pressione o botão de desbloqueio ISOFIX para dobrar o ISOFIX. **11**

### Instalação com cintos de segurança do veículo: ver imagens **12 - 16**

- 1. Desdobre a perna de carga a partir do compartimento de armazenamento. **1**
- 2. Depois de colocar a base no banco do veículo, estique a perna de carga até ao piso do veículo **5**. Se o indicador da perna de carga apresentar a cor verde, significa que a instalação está correta e a cor vermelha significa que a instalação está incorreta. **5 -3**
- ! A perna de apoio tem 24 posições. Quando o indicador da perna de carga apresentar a cor vermelha, significa que a perna de carga está numa posição incorreta.
- ! Certifique-se de que a perna de apoio está em contacto com o piso do veículo.
- ! Aperte o botão de desbloqueio da perna de carga e, em seguida, encurte a perna de carga para cima.

- 3. Abra o bloqueio de segurança, passe o cinto de segurança pela abertura de colocação do cinto **12 -1** e encaixe-o na fivela. **12 -2**
- 4. Aperte o máximo possível o cinto de segurança do veículo enquanto empurra a base para baixo, certifique-se de que o cinto não está solto ou torcido e, em seguida, feche o bloqueio. **12 -3**
- ! O dispositivo de retenção para crianças não pode ser utilizado se o cinto de segurança com conector fêmea da fivela for demasiado comprido para fixar a base. **12 -4**
- ! Puxe e empurre a base com força para se certificar de que o cinto de segurança não se desloca. Se o cinto de soltar ou esticar, repita o procedimento.
- 5. A ilustração **13** apresenta a base instalada.
- ! Certifique-se de que não existe espaço entre o assento e o fundo da base.
- ! O cinto de segurança deve passar por debaixo e não por cima do bloqueio de segurança. **13 -1**
- ! O cinto de segurança deve estar preso na fivela. **13 -2**
- ! A perna de apoio deve estar corretamente instalada com o indicador em cor verde. **13 -3**
- 6. Encaixe o módulo transportador na base. **14**
- 7. Se o dispositivo avançado de retenção estiver corretamente encaixado, o indicador do dispositivo avançado de retenção apresentará a cor verde. **15**
- ! Puxe pelo transportador para se certificar de que o mesmo se encontra corretamente encaixado na base.
- 8. Para desencaixar o módulo transportador, levante-o **16 -2** enquanto aperta o botão de desbloqueio do transportador. **16 -1**

## Ajuste da altura para o apoio de cabeça e alças

ver imagens 17 - 20

Certifique-se de que as alças se encontram à altura apropriada. Escolha as ranhuras adequadas para as alças de acordo com a altura da criança.

! A parte inferior do apoio de cabeça deve estar no mesmo nível do ponto mais alto do ombro da criança, conforme ilustrado em 17, mas não acima da linha dos ombros. 18

! Se as alças não estiverem à altura apropriada, a criança poderá ser ejetada do dispositivo avançado de retenção em caso de colisão.

Aperte a alavanca de ajuste do apoio de cabeça 19, e ajuste o apoio de cabeça para cima ou para baixo até que este encaixe numa das 7 posições. As posições do apoio de cabeça são apresentados na figura 20

## Colocar e prender a criança no dispositivo avançado de retenção

ver imagens 21 - 26

### Nota

1. O redutor para bebé é utilizado para proteção da criança. Crianças com altura inferior a 60 cm podem utilizar o redutor para bebé.
2. Adicione a almofada de esponja antes de utilizar o redutor. 21
3. Após a colocação da criança no cadeira, verifique se alças se encontram à altura correta.

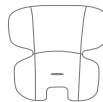

Retire a parte do corpo do redutor para bebé se os ombros da criança já não repousarem confortavelmente.

1. Enquanto pressiona o botão de ajuste das correias, puxe completamente as duas alças do dispositivo avançado de retenção para crianças. 22
2. Abra a fivela pressionando o botão vermelho. 23
3. Coloque a criança no transportador e aperte o cinto de segurança. 24 e 25
4. Aperte as alças puxando a cinta de ajuste. 26

## Remover a cobertura e a capa de tecido acolchoado

ver imagens 27 - 32

Para voltar a colocar a capa de tecido acolchoado, inverta os passos mencionados.

## Instalação sem base

ver imagens 33 - 40

- ! NÃO instale o transportador num veículo que possua correias subabdominais. 33
- ! Este transportador é apropriado para bancos de veículo com cintos de segurança retráteis de 3 pontos. 34
- 1. Coloque o transportador no banco pretendido do veículo. Puxe o cinto de segurança e bloqueie-o na fivela, passando o cinto subabdominal pelos guias do transportador. 35
- ! O transportador não pode ser utilizado se a fivela do cinto de segurança (conector fêmea da fivela) for demasiado longa para fixar em segurança o transportador. 35 -2
- 2. Passe o cinto diagonal pelo guia traseiro. 36
- 3. Puxe pelo cinto de segurança do veículo para apertar firmemente o transportador. 37
- 4. A linha de nível do transportador deve estar nivelada com o piso do veículo quando o transportador estiver instalado. 38
- ! Estique o máximo possível o cinto de segurança para se certificar de que o mesmo não está solto nem torcido.
- ! Após a instalação do módulo transportador, verifique sempre se o cinto de segurança do veículo está corretamente colocado e bem apertado na fivela. 39
- 5. A cobertura pode ser aberta completamente para proteger a criança do sol, basta abrir o fecho e puxar a cobertura para a frente. 40

## Utilização com carrinhos de bebé

ver imagens 41 - 50

O dispositivo avançado de retenção para crianças foi concebido para se fixar em determinados modelos de carrinho de bebé Joie equipados com um tabuleiro especial, barra de proteção ou apoio da perna.

- ! Certifique-se de que o seu carrinho de bebé se adapta ao dispositivo de retenção antes de o comprar.
- ! Nunca permita a utilização por parte de mais do que uma criança ao mesmo tempo no sistema.
- ! Trave o carrinho de bebé antes de instalar o dispositivo de retenção.
- ! Certifique-se de que as peças utilizadas para fixar o dispositivo de retenção estão firmemente apertadas no carrinho de bebé.
- ! Recline o banco do carrinho para trás para a posição mais baixa.

## Utilização com carrinhos de bebé Joie

Para instalar o dispositivo de retenção nos carrinhos de bebé Joie, siga estes passos:

1. Coloque o dispositivo avançado de retenção no carrinho de bebé de modo que os entalhes dos botões basculantes encaixem sobre a extremidade da barra de proteção, tabuleiro ou apoio da perna. O dispositivo de retenção para crianças irá encaixar automaticamente. 41 e 42 e 43 e 44
- ! Se a barra de proteção tiver um revestimento em tecido, remova primeiro o velcro no revestimento da barra de proteção. 43 -1
- ! Para o carrinho de bebé com apoio da perna especial, ajuste o apoio da perna para a posição vertical, remova o velcro e, em seguida, levante o revestimento em tecido. 44 -1
2. Utilize as correias em ambos os lados do carrinho de bebé para prender o dispositivo avançado de retenção. 45 e 46 e 47

- ! Puxe o dispositivo avançado de retenção para cima para verificar se está devidamente fixado.

Para remover o dispositivo avançado de retenção, solte as correias do transportador, puxe a pega de libertação do carrinho para desencaixar o dispositivo avançado de retenção do tabuleiro, barra de proteção ou apoio da perna e, em seguida, levante o dispositivo avançado de retenção e retire-o do carrinho de bebé. Consulte 48 e 49 e 50.

## Cuidado e manutenção

- ! Depois de remover a almofada de esponja do redutor, armazene-a num local não acessível a crianças.
- ! Lave a capa e o acolchoado interior com água fria a uma temperatura inferior a 30°C.
- ! Não engome a capa de tecido.
- ! Não utilize lixívia nem lavar a seco a capa de tecido.
- ! Não utilize detergentes não diluídos, gasolina ou outros solventes orgânicos para lavar o transportador ou a base. Poderá danificar o dispositivo avançado de retenção para crianças.
- ! Não torça a capa e o acolchoado interior numa tentativa de os secar. Poderá originar vincos na capa e no acolchoado interior.
- ! Seque a capa e o acolchoado interior à sombra.
- ! Retire o dispositivo avançado de retenção para crianças e a base do assento do veículo se não pretende utilizá-lo durante um longo período. Coloque o dispositivo avançado de retenção para crianças num local fresco e seco, fora do alcance de crianças.

ES

## Bienvenido a Joie™

Ha adquirido un Sistema de Retención Infantil de alta calidad, seguro y totalmente certificado. Este producto es adecuado para usarse con niños con una altura y peso de hasta 85 cm y 13 kg, respectivamente.

Lea detenidamente este manual de instrucciones y siga los pasos de instalación, ya que es la ÚNICA forma de proteger a su hijo contra lesiones graves (incluso la muerte) en caso de accidente y de garantizar que su bebé viaje cómodamente cuando esté utilizando este producto.

Conserve este manual de instrucciones para futuras consultas.

### Por favor, confirme lo siguiente:

Para utilizar este Sistema de Retención Infantil de acuerdo con el Reglamento n.º 129 de la ONU, el niño deberá cumplir los siguientes requisitos:

Con las conexiones i-Size ISOFIX: Altura del niño 40 cm y 85 cm/ Peso del niño ≤ 13 kg

Con cinturón de seguridad del vehículo: Altura del niño 40 cm y 85 cm/ Peso del niño ≤ 13 kg

Lea todas las instrucciones incluidas en este manual antes de instalar y utilizar el producto.

**! IMPORTANTE: GUARDE ESTE MANUAL PARA FUTURAS CONSULTAS. LEA DETENIDAMENTE.**

Guarde el manual de instrucciones en el compartimento de almacenamiento de la parte inferior de la base o dentro de la funda de la silla.

Para obtener información sobre la garantía, visite nuestro sitio web en [joiebaby.com](http://joiebaby.com).

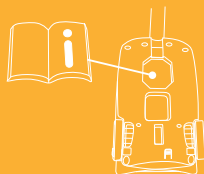

## Lista de piezas

- |                                       |  |
|---------------------------------------|--|
| 1 Reposacabezas                       | 15 Guía trasera                                  |
| 2 Acolchado de asiento                | 16 Botón B de desbloqueo del cochecito           |
| 3 Botón A de desbloqueo del cochecito | 17 Conector ISOFIX                               |
| 4 Guía lateral                        | 18 Indicador del armazón                         |
| 5 Reductor para bebés                 | 19 Guías ISOFIX                                  |
| 6 Cincha de ajuste                    | 20 Pata de apoyo                                 |
| 7 Botón de ajuste del arnés           | 21 Botón A de ajuste de la pata de apoyo         |
| 8 Arnés de los hombros                | 22 Indicador de la pata de apoyo                 |
| 9 Montaje de la capota                | 23 Botón B de ajuste de la pata de apoyo         |
| 10 Capota                             | 24 Botón de desbloqueo del módulo del portabebés |
| 11 Conectores de arnés                | 25 Cierre  |
| 12 Hebilla del arnés                  |  |
| 13 Asa                                |  |
| 14 Botón del asa                      |  |

Asegúrese de que no falta ninguna pieza. Póngase en contacto con su distribuidor si falta alguna pieza.

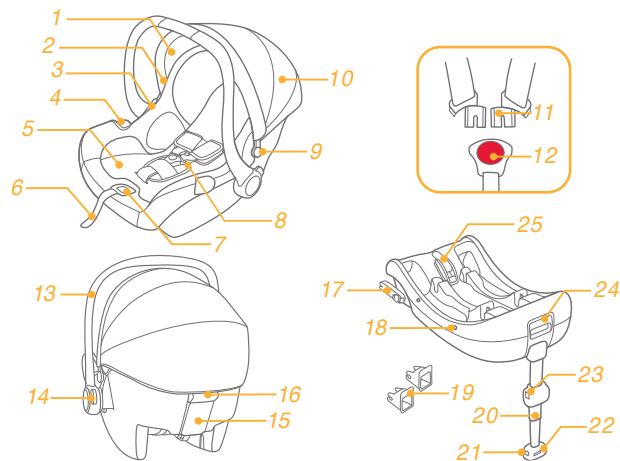

\*i-Base 2 se vende por separado

## ADVERTENCIA

! Lea ATENTAMENTE las advertencias que se proporcionan en el Manual de seguridad que se proporciona por separado para garantizar un uso seguro del producto.

## Emergencia

En caso de emergencia o accidente, es muy importante que su hijo reciba primeros auxilios y tratamiento médico de inmediato.

## Información del producto

### Sobre i-Base 2 con las conexiones i-Size ISOFIX:

1. Este es un Sistema de Retención Infantil i-Size. Está aprobado conforme al Reglamento n.º 129 de la ONU, para el uso en vehículos compatibles con asientos i-Size, tal y como indican los fabricantes de vehículos en los manuales de usuario del vehículo.
2. En caso de duda, consulte al fabricante o al distribuidor del Sistema de Retención Infantil.

### Sobre i-Base 2 con el cinturón de seguridad del vehículo

1. Este es un Sistema de Retención Infantil con cinturón para vehículo específico.
2. En caso de duda, consulte al fabricante o al distribuidor del Sistema de Retención Infantil.

### Con cinturón de seguridad del vehículo:

1. Este es un Sistema de Retención Infantil con cinturón universal. Está aprobado conforme al Reglamento n.º 129, para el uso principal en "asientos universales" como indican los fabricantes de vehículos en el manual del usuario del vehículo.
2. En caso de duda, consulte al fabricante o al distribuidor del Sistema de Retención Infantil.

**Materiales** Plásticos, metal, telas  
**N.º de patente** Pendiente de patentes

## Elegir la instalación

Figura de la instalación	Apto para
	Altura del niño 40 y 85 cm/ Peso del niño ≤ 13 kg (1,5 años aproximadamente o más pequeño).
	Altura del niño 40 cm y 85 cm/ Peso del niño ≤ 13 kg (1,5 años aproximadamente o más pequeño).
	Altura del niño 40 cm y 85 cm/ Peso del niño ≤ 13 kg Edad del niño ≤ 18 meses

i-Jemini es compatible con i-Base 2, i-Base lx 2, i-Base Advance e i-Base Encore. Para obtener información sobre el uso con i-Base lx 2, i-Base Advance e i-Base Encore, consulte el manual de la base individual.



## Consideraciones acerca de la instalación

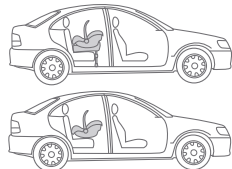
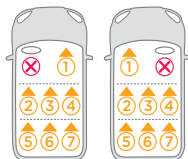
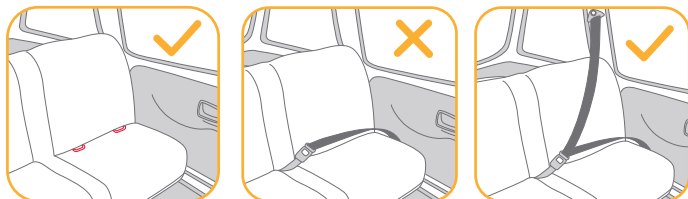

- ! Este portabebés está diseñado para asientos con puntos de anclaje i-Size ISOFIX con la base.
- ! NO instale este Sistema de Retención Infantil en asientos cuya posición esté orientada hacia un lado o hacia atrás con respecto a la dirección de conducción del vehículo.
- ! NO coloque el Sistema de Retención Infantil mirando hacia atrás en asientos delanteros con airbag, ya que podría provocar lesiones graves o, incluso, la muerte. Consulte el manual de usuario del vehículo para obtener más información.
- ! Le recomendamos que instale este Sistema de Retención Infantil en los asientos traseros.
- ! NO instale este Sistema de Retención Infantil en asientos móviles durante la instalación.

## Instalación en aviones

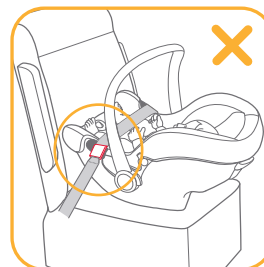
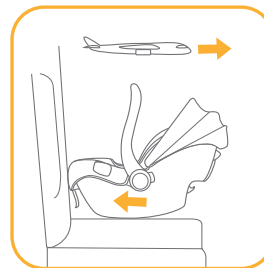

Tenga en cuenta que la seguridad del niño no está garantizada si no se sigue la instalación e instrucciones correctamente.

- ! Tenga en cuenta que la instalación del portabebés en un asiento de avión es diferente a la instalación en un asiento para vehículo.
- ! Tenga en cuenta que el accesorio de "cinturón de la cintura" de 2 puntos solo se permite en aviones.
- ! Tenga en cuenta que el portabebés debe permanecer con el cinturón abrochado en el asiento del avión incluso cuando esté desocupado.
- ! Tenga en cuenta que el portabebés solo se puede usar en un asiento de pasajero autorizado por la aerolínea.

! Advertencias para no utilizar el portabebés en el área de despliegue del airbag.

! Tenga en cuenta que el portabebés orientado hacia atrás solo debe instalarse en los asientos orientados hacia adelante.

Cómo instalar el portabebés utilizando el cinturón de seguridad del asiento del avión:

1. Coloque el portabebés opuesto a la dirección de vuelo en el asiento del pasajero.
  2. Asegúrese de que el asa de transporte esté en la posición más alta.
  3. Coloque el cinturón de seguridad en ambas guías de color verde claro del cinturón.
  4. Cierre el cinturón de seguridad (consulte las instrucciones de seguridad de la línea aérea).
  5. Apriete el cinturón de seguridad tirando del extremo del cinturón.
- ! Bajo ninguna circunstancia, la hebilla del cinturón de seguridad debe estar dentro de las guías de color verde claro del cinturón.

Extracción:

Abra el cinturón de seguridad del asiento del pasajero (consulte las instrucciones de seguridad de la línea aérea).

Ahora puede tomar el portabebés del asiento del pasajero.

## Ajuste del asa

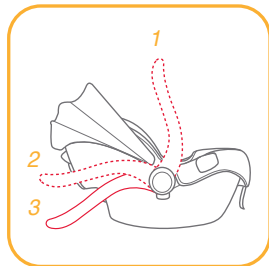

El asa del Sistema de Retención Infantil se puede ajustar en 3 posiciones distintas.

! Posición para transportar en el vehículo, a mano o en el cochecito.

Para ajustar el asa, presione los botones del asa situados en ambos lados para desbloquearlo y, a continuación, mueva el asa a cualquiera de las 3 posiciones hasta que oiga un clic.

## Instalación con la base

Instalación del sistema ISOFIX; consulte las imágenes 1 - 11

1. Extienda la pata de apoyo desde el compartimento de almacenamiento. 1
  2. Coloque las guías ISOFIX con los puntos de anclaje ISOFIX. 2 Las guías ISOFIX pueden proteger la superficie del asiento del vehículo contra roturas. También sirven para guiar los conectores ISOFIX.
  3. Gire los conectores ISOFIX 180 grados hasta que estén apuntando en la dirección de las guías ISOFIX. 3
  4. Alinee los conectores ISOFIX con las guías ISOFIX y, a continuación, introduzca ambos conectores ISOFIX en los puntos de anclaje ISOFIX hasta que escuche un clic. 4
- ! Asegúrese de que ambos conectores ISOFIX queden firmemente sujetos a sus puntos de anclaje ISOFIX. Deberá escuchar dos clics y los colores de los indicadores de ambos conectores ISOFIX deberán aparecer completamente en verde. 4 -1
- ! Para asegurarse de que la base está instalada de forma segura, tire de ambos conectores ISOFIX.
5. Después de colocar la base en el asiento del vehículo, extienda la pata de apoyo hasta el suelo 5. Cuando el indicador de la pata de apoyo aparezca en verde significará que está correctamente instalada. Si aparece en rojo, significará que no está correctamente instalada. 5 -3
- ! La pata de apoyo tiene 24 posiciones. Cuando el indicador de la pata de apoyo aparece en rojo significa que la posición de la pata de apoyo no es correcta.

! Asegúrese de que la pata de apoyo esté totalmente en contacto con el suelo del vehículo.

! Apriete el botón de desbloqueo de la pata de apoyo y, a continuación, acorte la pata de apoyo tirando de ella hacia arriba.

La base montada completamente aparece en la figura 6

! Los conectores ISOFIX se deben fijar y bloquear en los puntos de anclaje ISOFIX. 6 -1

! La pata de apoyo debe estar correctamente instalada con el indicador en verde. 6 -2

6. Empuje el portabebés hacia abajo dentro de la base 7, si el Sistema de Retención Infantil está sujeto, el indicador de dicho dispositivo aparecerá en verde. 6

! Tire del módulo de Sistema de Retención Infantil hacia arriba para asegurarse de que está firmemente sujeto a la base.

7. Para soltar el portabebés, tire de él hacia arriba 9 -2 presionando, al mismo tiempo, el botón de desbloqueo de dicho módulo. 9 -1

8. Para retirar la base, pulse primero el botón de bloqueo secundario 10 -1 y, a continuación, el botón 10 -2 de los conectores ISOFIX antes de quitar la base del asiento del vehículo. 10

9. Pulse el botón de desbloqueo ISOFIX para plegar el sistema ISOFIX. 11

### Instalación de los cinturones de seguridad del vehículo; consulte las imágenes 12 - 16

1. Extienda la pata de apoyo desde el compartimento de almacenamiento. 1

2. Después de colocar la base en el asiento del vehículo, extienda la pata de apoyo hasta el suelo 5. Cuando el indicador de la pata de apoyo aparezca en verde significará que está correctamente instalada. Si aparece en rojo, significará que no está correctamente instalada. 5 -3

! La pata de apoyo tiene 24 posiciones. Cuando el indicador de la pata de apoyo aparece en rojo significa que la posición de la pata de apoyo no es correcta.

! Asegúrese de que la pata de apoyo esté totalmente en contacto con el suelo del vehículo.

! Apriete el botón de desbloqueo de la pata de apoyo y, a continuación, acorte la pata de apoyo tirando de ella hacia arriba.

3. Abra el cierre y lleve el cinturón de seguridad del vehículo a través de su recorrido 12 -1 y bloquéelo en la hebilla. 12 -2

4. Apriete el cinturón de seguridad del vehículo tanto como sea posible mientras empuja hacia abajo sobre la base. Asegúrese también de que no está flojo o retorcido y, a continuación, fije el cierre. 12 -3

! El Sistema de Retención Infantil no puede utilizarse si el cinturón de seguridad del vehículo con la hebilla hembra es demasiado largo para atar la base. 12 -4

! Compruebe que el cinturón de seguridad no se mueva empujando y tirando con firmeza de la base. Si el cinturón se afloja o se alarga, repita el procedimiento.

5. La base instalada se muestra en la figura 13.

! Asegúrese de que no haya ningún espacio entre el asiento y la parte inferior de la base.

! El cinturón de seguridad debe quedar por debajo del cierre, no por encima de él. 13 -1

! El cinturón de seguridad se debe bloquear en la hebilla. 13 -2

! La pata de apoyo debe estar correctamente instalada con el indicador en verde. 13 -3

6. Empuje hacia abajo el portabebés hasta introducirlo en la base. 14

7. Si el Sistema de Retención Infantil está asegurado, el indicador se mostrará en verde. 15

! Tire del Sistema de Retención Infantil hacia arriba para asegurarse de que está firmemente sujeto a la base.

8. Para soltar el portabebés, tire de él hacia arriba 16 -2 presionando, al mismo tiempo, el botón de desbloqueo de dicho módulo. 16 -1

## Ajuste de la altura de los arneses de los hombros y del reposacabezas

consulte las imágenes 17 - 20

Compruebe que las correas de los arneses de los hombros estén colocadas a una altura adecuada. Elija las dos ranuras adecuadas para los arneses de los hombros según la altura del niño.

! La parte baja del reposacabezas debe estar a la misma altura que el punto más alto de los hombros del niño, como se muestra en 17, pero no por encima de la línea de los hombros. 18

! Si las correas de los arneses de los hombros no están a la altura adecuada, el niño podría salir despedido del Sistema de Retención Infantil en caso de accidente.

Apriete la palanca de ajuste del reposacabezas 19 al mismo tiempo que empuja hacia arriba o hacia abajo el reposacabezas hasta que quede fijado en una de las 7 posiciones. Las posiciones del reposacabezas se indican en la figura 20

## Asegurar al niño en el dispositivo de sujeción para niños mejorado

consulte las imágenes 21 - 26

### Nota

1. El reductor para bebés se utiliza para proteger a los niños. Los niños cuya altura no llegue a los 60 cm no son aptos para utilizar el reductor para bebés.
2. Antes de utilizar el accesorio, añada la cuña de espuma. 21
3. Después de colocar al niño en el asiento, compruebe si los arneses de los hombros están a la altura adecuada.

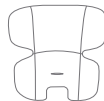

Retire la parte que sujeta el cuerpo del reductor para bebés cuando el niño ya no pueda apoyar sus hombros cómodamente.

1. Mientras presiona el botón de ajuste del arnés, tire totalmente de los dos arneses de los hombros del Sistema de Retención Infantil. 22
2. Desbloquee la hebilla de los arneses presionando el botón rojo. 23
3. Coloque al niño en el Sistema de Retención Infantil y bloquee la hebilla. 24 y 25
4. Apriete las correas de los arneses de los hombros tirando de la cincha de ajuste. 26

## Extraer la capota y el acolchado del asiento

consulte las imágenes 27 - 32

Para volver a instalar el acolchado, siga los pasos mencionados en sentido contrario.

## Instalación sin la base

consulte las imágenes 33 - 40

- ! NO instale este Sistema de Retención Infantil en asientos con cinturones de seguridad de cintura. 33
- ! Este portabebés está diseñado para asientos con cinturones de seguridad retráctiles con 3 puntos de anclaje. 34
- 1. Coloque el Sistema de Retención Infantil en el asiento en el que desee instalarlo. Saque el cinturón de seguridad del vehículo y bloquéelo en la hebilla del vehículo, deslizando el cinturón de la cintura por las guías laterales del Sistema de Retención Infantil. 35
- ! El Sistema de Retención Infantil no puede utilizarse si la hebilla del cinturón de seguridad del vehículo (extremo hembra de la hebilla) es demasiado larga para anclar con seguridad el Sistema de Retención Infantil. 35 -2
- 2. Deslice el cinturón diagonal por la guía trasera. 36
- 3. Tire del cinturón de los hombros del vehículo para sujetar el Sistema de Retención Infantil firmemente para que quede bien sujeto. 37
- 4. La línea de nivel del Sistema de Retención Infantil deberá estar nivelada con el suelo cuando esté instalado el Sistema de Retención Infantil. 38
- ! Tense el cinturón de seguridad del vehículo lo máximo posible asegurándose de que no quede suelto ni retorcido.
- ! Después de instalar el Sistema de Retención Infantil, asegúrese siempre de que los cinturones del vehículo estén colocados correctamente y estén bien sujetos en la hebilla del vehículo. 39
- 5. La capota se puede abrir completamente para proteger al niño del sol lo máximo posible. Basta con abrir la cremallera de la capota y tirar de la capota hacia adelante. 40

## Uso con cochecitos

consulte las imágenes 41 - 50

El Sistema de Retención Infantil está diseñado para acoplarse a ciertos modelos de cochecito de Joie que incluyen una bandeja especial, reposabrazos o soporte para las pantorrillas.

- ! Asegúrese de que el cochecito es compatible con el Sistema de Retención Infantil antes de comprarlo.
- ! En este Sistema de Paseo no se debe dejar más de un bebé en un momento dado.
- ! Frene el cochecito antes de montar el Sistema de Retención Infantil.
- ! Compruebe que las piezas utilizadas para fijar el Sistema de Retención Infantil están sujetas de forma segura en el cochecito.
- ! Recline el asiento del cochecito hacia atrás hasta la posición más baja posible.

## Uso con cochecitos de Joie

Para montar el Sistema de Retención Infantil en cochecitos de Joie, siga estos pasos:

1. Coloque el Sistema de Retención Infantil en el cochecito de forma que las muescas del mando reclinable encajen en el borde del reposabrazos, de la bandeja o del soporte de las pantorrillas. De esta forma, el Sistema de Retención Infantil quedará fijado en su lugar. 41 y 42 y 43 y 44
- ! Si el reposabrazos tiene una cubierta de tela, desmonte el Velcro de dicha cubierta del reposabrazos primero. 43 -1
- ! Para cochecitos con un soporte de gemelos especial, ajuste dicho soporte a la posición vertical, desmonte el Velcro y, por último, levante la cubierta de tela. 44 -1
2. Utilice las correas de ambos lados del cochecito para fijar el Sistema de Retención Infantil. 45 y 46 y 47
- ! Intente tirar del Sistema de Retención Infantil hacia arriba para comprobar que está firmemente encajado.

Para quitar el Sistema de Retención Infantil, suelte las correas de dicho dispositivo, tire hacia arriba del asa de desbloqueo del cochecito para soltarlo de la bandeja, del reposabrazos o del soporte de las pantorrillas y, a continuación, levante el Sistema de Retención Infantil extrayéndolo del cochecito. Consulte 48 y 49 y 50.

## Cuidados y mantenimiento

- ! Después de retirar la cuña de espuma del reductor para bebés, guárdela en un lugar donde no pueda acceder el niño.
- ! Lave la cubierta del asiento y el acolchado interno con agua fría a menos de 30 °C.
- ! No planche el acolchado.
- ! No limpie en seco ni utilice lejía para lavar el acolchado.
- ! No utilice detergentes sin diluir, gasolina u otros disolventes orgánicos para limpiar el Sistema de Retención Infantil o la base. Si lo hace, puede dañar el Sistema de Retención Infantil.
- ! No retuerza con demasiada fuerza la cubierta del asiento ni el acolchado interno para secarlos. Podrían quedar arrugas en la cubierta del asiento y en el acolchado interno.
- ! Deje secar la cubierta del asiento y el acolchado interno en un lugar protegido de la luz directa del sol.
- ! Retire este Sistema de Retención Infantil y la base del asiento del vehículo cuando no vaya a utilizarlos durante un periodo prolongado de tiempo. Coloque el Sistema de Retención Infantil en un lugar fresco y seco donde su hijo no pueda acceder.

## FR Joie™ vous souhaite la bienvenue

Vous avez acheté un système de retenue pour enfants amélioré de haute qualité et entièrement certifié. Ce produit est adapté aux enfants dont la taille et le poids ne dépassent pas 85cm et 13kg.

Lisez attentivement ce guide d'utilisation et suivez les étapes d'installation, car il s'agit de l'UNIQUE façon de protéger vos enfants contre des blessures graves, voire la mort en cas d'accident, et de lui prodiguer tout le confort assuré par ce produit.

Conservez ce manuel d'utilisation pour toute référence future.

### Veillez confirmer

Pour utiliser ce système de retenue pour enfants amélioré de Joie conformément à la réglementation UN N°129, votre enfant doit répondre aux exigences suivantes.

Avec des connexions ISOFIX i-Size : Taille de l'enfant 40cm-85cm / Poids de l'enfant ≤ 13kg

Avec la ceinture du véhicule : Taille de l'enfant 40cm-85cm / Poids de l'enfant ≤ 13kg ;

Veillez lire toutes les instructions de ce manuel avant d'installer et d'utiliser le produit.

**! IMPORTANT : À CONSERVER POUR TOUTE CONSULTATION ULTÉRIEURE. À LIRE ATTENTIVEMENT.**

Veillez conserver le manuel d'instructions dans le compartiment de rangement sous la base ou à l'intérieur de la housse du siège.

Pour des informations sur la garantie, veuillez visiter notre site Web sur [joiebaby.com](http://joiebaby.com).

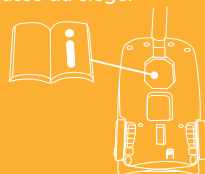

## Liste des pièces

- |   |  |
|---|--|
| 1 Support de tête                                     | 16 Bouton de déverrouillage du frein de la poussette B |
| 2 Assise de siège                                     | 17 Connecteur ISOFIX                                   |
| 3 Bouton de déverrouillage du frein de la poussette A | 18 Indicateur de la coque                              |
| 4 Guides latéraux                                     | 19 Guides ISOFIX                                       |
| 5 Insert pour bébé                                    | 20 Piètement de charge                                 |
| 6 Sangle de réglage                                   | 21 Bouton de réglage du piètement de charge A          |
| 7 Bouton de réglage du harnais                        | 22 Indicateur de piètement de charge                   |
| 8 Harnais d'épaules                                   | 23 Bouton de réglage du piètement de charge B          |
| 9 Base de la voilure                                  | 24 Bouton de déverrouillage de la coque de bébé        |
| 10 Voilure  | 25 Déverrouillage                                      |
| 11 Connecteurs de harnais                             |  |
| 12 Boucle de harnais                                  |  |
| 13 Poignée  |  |
| 14 Bouton de la poignée                               |  |
| 15 Guide arrière                                      |  |

Veillez vous assurer qu'il n'y a pas de pièces manquantes. Contactez le revendeur en cas de pièces manquantes.

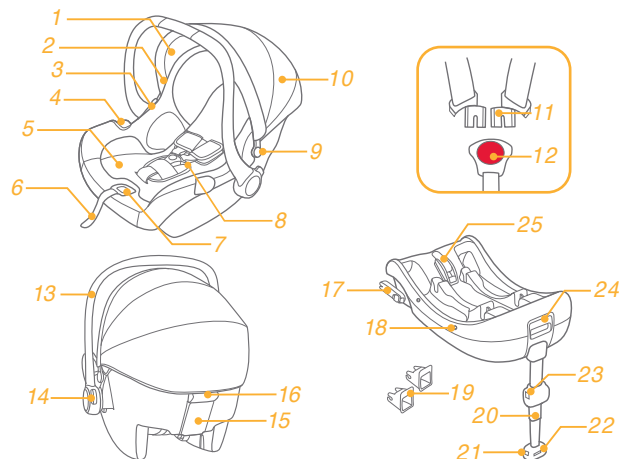

\*Le i-Base 2 est vendue séparément.

## AVERTISSEMENT

! Lisez attentivement les avertissements fournis dans le manuel de sécurité séparé pour assurer une utilisation sûre du produit.

### Urgence

En cas d'urgence ou d'accident, il est très important que votre enfant soit immédiatement pris en charge par les premiers secours et des soins médicaux.

### Informations sur le produit

#### Sur le i-Base 2 avec des connexions ISOFIX i-Size

1. Il s'agit d'un système de retenue pour enfants amélioré i-Size. Il est approuvé conformément à la réglementation UN n°129 pour une utilisation dans des positions de sièges de véhicules compatibles i-Size comme indiqué par le constructeur dans le manuel de l'utilisateur du véhicule.
2. En cas de doute, consultez le fabricant du système de retenue pour enfants amélioré ou le distributeur.

#### Sur le i-Base 2 avec la ceinture du véhicule



1. Il s'agit d'un système de retenue pour enfants amélioré avec ceinture spécifique au véhicule.
2. En cas de doute, consultez le fabricant du système de retenue pour enfants amélioré ou le distributeur.

#### Avec la ceinture du véhicule

1. C'est un système de retenue pour enfants amélioré avec ceinture universelle. Il est approuvé conformément à la réglementation UN No.129 pour une utilisation principalement dans des « positions de sièges universelles » comme indiqué par le constructeur du véhicule dans le manuel de l'utilisateur du véhicule.
2. En cas de doute, consultez le fabricant du système de retenue pour enfants amélioré ou le distributeur.

**Matériaux** Plastiques, métaux, tissus  
**N° de brevet** Brevets en attente

## Choisissez votre installation

Illustration pour l'installation	Convient à
	Taille de l'enfant 40cm-85cm/ Poids de l'enfant ≤ 13 kg (environ 1,5 ans ou moins).
	Taille de l'enfant 40cm-85cm / Poids de l'enfant ≤ 13kg (environ 1,5 ans ou moins).
	Taille de l'enfant 40cm-85cm/ Poids de l'enfant ≤ 13 kg Âge de l'enfant ≤ 18 mois

Le i-Jemini est compatible avec le i-Base 2, le i-Base lx 2, le i-Base Advance et le i-Base Encore. Pour l'utilisation avec le i-Base lx 2, le i-Base Advance et le i-Base Encore, veuillez vous référer au manuel de l'embase respective.



## Problèmes liés à l'installation

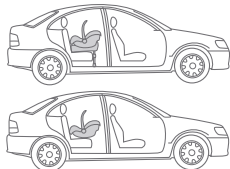
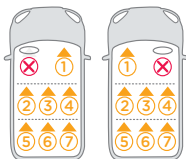
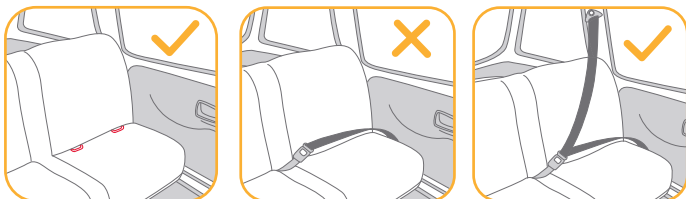

- ! Ce module de transport bébé convient aux sièges de véhicules équipés à leur base de points d'ancrage ISOFIX i-Size.
- ! N'installez PAS ce système de retenue pour enfants/bébé amélioré sur des sièges de véhicules orientés latéralement ou dos à la route par rapport à la direction de déplacement du véhicule.
- ! NE placez PAS un système de retenue pour enfants/bébé amélioré dos à la route sur un siège avant avec airbag, car cela peut créer des risques de blessure ou de mort. Veuillez vous reporter au manuel de l'utilisateur du véhicule pour plus d'informations.
- ! Il est recommandé d'installer ce système de retenue pour enfants/bébé amélioré sur le siège arrière du véhicule.
- ! N'installez PAS ce système de retenue pour enfants/bébé amélioré sur des sièges de véhicules mobiles pendant l'installation.

## Installation avion

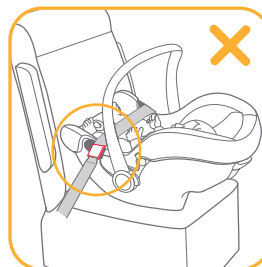
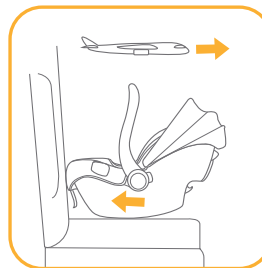

Veuillez noter que la sécurité de l'enfant n'est pas garantie si le manuel d'installation et d'instructions n'est pas respecté.

- ! Veuillez noter que l'installation du dispositif de transport bébé sur un siège d'avion diffère de l'installation sur un siège de voiture.
- ! Veuillez noter que la fixation par « ceinture abdominale » 2 points n'est autorisée que dans les avions.
- ! Veuillez noter que le dispositif de transport bébé doit rester ceinturé sur le siège d'avion même s'il n'est pas occupé.
- ! Veuillez noter que le dispositif de transport bébé est uniquement destiné à être utilisé sur un siège passager autorisé par la compagnie aérienne.

! Il est rappelé de ne pas utiliser le dispositif de transport bébé dans la zone de déploiement des airbags.

! Veuillez noter que le dispositif de transport bébé orienté vers l'arrière ne doit être installé que sur des sièges passagers orientés vers l'avant.

Comment installer le siège bébé avec la ceinture de sécurité d'un siège d'avion :

1. Placez la coque de bébé dans le sens opposé à la direction du vol sur le siège passager.
2. Assurez-vous que la poignée de transport est dans la position la plus haute.
3. Placez la ceinture de sécurité dans les deux guides de ceinture vert clair.
4. Fermez la ceinture de sécurité (consultez les instructions de sécurité de la compagnie aérienne).
5. Serrez la ceinture de sécurité en tirant l'extrémité de la ceinture.

! La boucle de la ceinture de sécurité ne doit en aucun cas se trouver dans les guides de ceinture vert clair.

Retrait :

Ouvrez la ceinture de sécurité du siège passager (consultez les instructions de sécurité de la compagnie aérienne).

À présent, vous pouvez retirer le siège bébé du siège passager.

## Ajustement de la poignée

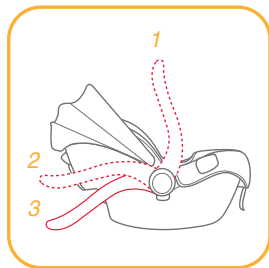

La poignée du module de transport bébé peut être réglée sur 3 positions.

! Position pour transport en voiture, à la main ou en poussette.

Pour ajuster la poignée, appuyez sur les boutons de la poignée des deux côtés pour la déverrouiller, puis tournez la poignée jusqu'à ce qu'elle s'enclenche dans l'une des 3 positions.

## Installation avec base

Installation ISOFIX - voir les images ① - ⑪

1. Dépliez le piètement de charge du compartiment de rangement. ①
2. Ajustez les guides ISOFIX sur les points d'ancrage ISOFIX. ② Les guides ISOFIX peuvent protéger la surface du siège du véhicule contre les déchirements. Ils peuvent aussi guider les connecteurs ISOFIX.
3. Faites tourner les connecteurs ISOFIX à 180 degrés jusqu'à ce qu'ils pointent dans la direction des guides ISOFIX. ③
4. Alignez les connecteurs avec les guides ISOFIX, puis insérez les deux connecteurs ISOFIX dans les points d'ancrage ISOFIX. ④

! Vérifiez que les deux connecteurs ISOFIX sont bien attachés aux points d'ancrage ISOFIX. Vous devriez entendre deux clics audibles, et les indicateurs des deux connecteurs ISOFIX doivent être complètement verts. ④ - ①

! Vérifiez que l'embase est bien installée en tirant sur les deux connecteurs ISOFIX.

5. Après avoir placé la base sur le siège du véhicule, étendez le piètement jusqu'au sol ⑤. Quand l'indicateur de piètement passe au vert, cela signifie qu'il est bien installé. L'indicateur est rouge en cas d'installation incorrecte. ⑤ - ③

! Le piètement de charge propose 24 positions. Lorsque l'indicateur de piètement de charge est rouge, cela signifie que le piètement de charge est dans une mauvaise position.

! Vérifiez que le piètement de charge est complètement en contact avec le plancher du véhicule.

! Appuyez sur le bouton de déverrouillage du piètement de charge, puis réduisez sa longueur vers le haut.

La base complètement assemblée est illustrée en **6**

! Les connecteurs ISOFIX doivent être attachés et verrouillés sur les points d'ancrage ISOFIX. **6 -1**

! Le piètement de charge doit être installé correctement avec l'indicateur vert. **6 -2**

6. Posez et enfoncez la coque de bébé sur l'embase **7**, si le système de retenue pour enfants/bébé amélioré est bien fixé, l'indicateur du système de retenue pour enfants/bébé amélioré s'allume en vert. **8**

! Tirez sur la coque de bébé pour vous assurer qu'elle est bien fixée sur l'embase.

7. Pour détacher la coque de bébé, tirez la coque de bébé vers le haut **9 -2** tout en appuyant sur le bouton d'ouverture de la coque de bébé. **9 -1**

8. Pour retirer l'embase, appuyez d'abord sur le bouton de verrouillage secondaire **10 -1** puis sur le bouton **10 -2** sur les connecteurs ISOFIX avant de retirer l'embase du siège du véhicule. **10**

9. Appuyez sur le bouton de déverrouillage ISOFIX pour plier l'ISOFIX. **11**

## Installation des ceintures du véhicule - voir les images **12 - 16**

1. Dépliez le piètement de charge du compartiment de rangement. **1**

2. Après avoir placé la base sur le siège du véhicule, étendez le piètement jusqu'au sol **5**. Quand l'indicateur de piètement passe au vert, cela signifie qu'il est bien installé. L'indicateur est rouge en cas d'installation incorrecte. **5 -3**

! Le piètement de charge propose 24 positions. Lorsque l'indicateur de piètement de charge est rouge, cela signifie que le piètement de charge est dans une mauvaise position.

! Vérifiez que le piètement de charge est complètement en contact avec le plancher du véhicule.

! Appuyez sur le bouton de déverrouillage du piètement de charge, puis réduisez sa longueur vers le haut.

3. Ouvrez le déverrouillage et faites passer la ceinture de sécurité du véhicule dans le trou pour la ceinture **12 -1**, puis verrouillez dans la boucle. **12 -2**

4. Serrez la ceinture de sécurité du véhicule autant que possible en poussant la base vers le bas, et vérifiez qu'elle n'est pas lâche ou tordue, puis refermez le dispositif de verrouillage. **12 -3**

! Le système de retenue pour enfants ne peut pas être utilisé si la ceinture de sécurité du véhicule avec la boucle femelle est trop longue pour retenir la base. **12 -4**

! Vérifiez que la ceinture de sécurité ne bouge pas en tirant et en poussant fortement sur la base. Si la ceinture se desserre ou s'allonge, recommencez la procédure.

5. L'embase installée est indiquée dans **13**.

! Veillez à ce qu'il n'y ait pas d'espace entre le siège et le bas de la base.

! La ceinture de sécurité doit passer sous le dispositif de verrouillage, pas par dessus le dispositif de verrouillage. **13 -1**

! La ceinture de sécurité doit être verrouillée correctement dans la boucle. **13 -2**

! Le piètement de charge doit être installé correctement avec l'indicateur vert. **13 -3**

6. Posez et enfoncez la coque de bébé sur l'embase. **14**

7. Si le système de retenue pour enfants amélioré est bien fixé, l'indicateur du système de retenue pour enfants amélioré est vert. **15**

! Tirez sur la coque de bébé pour vous assurer qu'elle est bien fixée sur l'embase.

8. Pour détacher la coque de bébé, tirez la coque de bébé vers le haut **16 -2** tout en appuyant sur le bouton d'ouverture de la coque de bébé. **16 -1**

## Réglage de la hauteur pour le repose-tête et le harnais pour épaules

voir les images 17 - 20

Vérifiez que les sangles du harnais pour épaules sont à la bonne hauteur. Choisissez la bonne paire d'emplacements de harnais pour épaules, conformément à la taille de l'enfant.

! Le bas du repose-tête doit être au niveau du point le plus élevé de l'épaule de l'enfant, comme indiqué dans 17, mais ne doit pas être au-dessus de la ligne des épaules. 18

! Si les sangles du harnais pour épaules ne sont pas à la bonne hauteur, l'enfant pourrait être éjecté du système de retenue pour enfants/bébé amélioré en cas d'accident.

Appuyez sur le levier d'ajustement du support pour la tête 19 tout en tirant sur le support vers le haut ou le bas pour le placer sur l'une des 7 positions. Les positions du repose-tête sont indiquées dans 20

## Bien installer votre enfant dans le système de retenue pour enfants/bébé amélioré

voir les images 21 - 26

### Remarque

1. Le support pour bébé sert à la protection des enfants. Le support pour bébé convient aux enfants de moins de 60 cm.
2. Avant d'utiliser le support, veuillez ajouter l'élément en mousse. 21
3. Une fois l'enfant placé dans le siège, vérifiez si les harnais pour les épaules sont réglés à la bonne hauteur.



Retirez la partie du support pour bébé dédiée au corps lorsque les épaules de l'enfant ne s'y placent plus confortablement.

1. Tout en appuyant sur le bouton de réglage du harnais, tirez complètement les deux harnais d'épaules du système de retenue pour enfants/bébé amélioré. 22
2. Déverrouillez la boucle des harnais en appuyant sur le bouton rouge. 23
3. Placez l'enfant dans le module de transport bébé et verrouillez la boucle. 24 & 25
4. Serrez les harnais pour les épaules en tirant sur le filet d'ajustement. 26

## Détacher la voilure et le coussin du siège

voir les images 27 - 32

Pour réassembler les éléments souples, effectuez les étapes ci-dessus dans l'ordre inverse.

## Installation sans base

voir les images 33 - 40

- ! N'installez PAS ce module de transport bébé sur des sièges de véhicule avec ceinture abdominale. 33
- ! Ce module de transport bébé convient uniquement aux sièges de véhicules équipés d'une ceinture de sécurité 3 points à enrrouleur. 34
- 1. Placez le module de transport bébé sur le siège du véhicule où vous souhaitez le mettre. Tirez la ceinture de sécurité du véhicule et verrouillez-la dans la boucle du véhicule, en faisant glisser la sangle ventrale du véhicule dans les guides latéraux de la coque de bébé. 35
- ! Le module de transport bébé ne peut pas être utilisé si la boucle de ceinture de sécurité du véhicule (extrémité femelle de la boucle) est trop longue pour retenir le module de transport bébé de façon sûre. 35 -2
- 2. Faites glisser la sangle diagonale dans le guide arrière. 36
- 3. Tirez la ceinture d'épaule du véhicule pour fixer le module de transport bébé fermement et en toute sécurité. 37
- 4. La ligne de niveau du siège doit être parallèle au sol lorsque le module de transport bébé est installé. 38
- ! Tendez la ceinture de sécurité du véhicule autant que possible en vérifiant qu'elle n'est pas desserrée ou entortillée.
- ! Après avoir installé la coque de bébé, vérifiez toujours que les ceintures du véhicule sont acheminées correctement et bien attachées dans la boucle du véhicule. 39
- 5. La capote peut être ouverte complètement pour protéger votre enfant du soleil au maximum, ouvrez simplement la capote, puis tirez la capote vers l'avant. 40

## Utilisation avec des poussettes

voir les images 41 - 50

Votre système de retenue pour enfants/bébé amélioré est conçu pour être attaché à certains modèles de poussettes Joie dotées d'un plateau spécial, d'une barre de retenue ou d'un repose-mollets.

- ! Veuillez vous assurer que votre poussette peut accueillir le système de retenue pour enfants/bébé amélioré avant de l'acheter.
- ! Ne laissez jamais plus d'un bébé dans le système de voyage à tout moment.
- ! Veuillez activer le frein de votre poussette avant d'assembler le système de retenue pour enfants/bébé amélioré.
- ! Vérifiez que les éléments utilisés pour fixer le système de retenue pour enfants/bébé amélioré sont bien attachés sur la poussette.
- ! Inclinez le dossier du siège de la poussette dans la position la plus basse.

## Utilisation avec les poussettes Joie

Pour assembler le système de retenue pour enfants/bébé amélioré sur les poussettes Joie, veuillez suivre ces étapes :

1. Placez le système de retenue pour enfants/bébé amélioré dans la poussette de sorte que les encoches s'ajustent sur le bord de la barre de retenue, le plateau ou le repose-mollets. Le système de retenue pour enfants/bébé amélioré s'enclenche alors automatiquement en place. 41 & 42 & 43 & 44
- ! Si la barre de retenue possède une housse en tissu, veuillez d'abord détacher le Velcro sur la housse de la barre de retenue. 43 -1
- ! Pour les poussettes avec un repose-mollets spécial, veuillez ajuster le repose-mollets en position verticale, détacher le Velcro, puis soulever la housse en tissu. 44 -1

2. Utilisez les sangles des deux côtés de la poussette pour fixer le système de retenue pour enfants amélioré. 45 & 46 & 47

! Essayez de tirer le système de retenue pour enfants amélioré vers le haut pour vérifier qu'il est installé correctement.

Pour enlever le système de retenue pour enfants amélioré, détachez les sangles du système de retenue pour enfants amélioré, tirez la poignée de déverrouillage de la poussette vers le haut pour déverrouiller le système de retenue pour enfants amélioré du plateau, de la barre de retenue ou du repose-mollets, puis soulevez le système de retenue pour enfants amélioré pour le sortir de la poussette. Veuillez consulter 48 & 49 & 50.

! Veuillez retirer le système de retenue pour enfants/bébé amélioré et la base du siège du véhicule si vous ne prévoyez pas de l'utiliser pendant une longue période. Placez le système de retenue pour enfants/bébé amélioré dans un lieu frais et sec, hors de portée des enfants.

## Entretien et maintenance

! Après avoir retiré l'élément en mousse du support, veuillez le stocker hors de portée des enfants.

! Veuillez laver la couverture du siège et le rembourrage interne à l'eau froide, à moins de 30 °C.

! Ne repassez pas les pièces souples.

! Ne nettoyez pas les pièces souples à sec ou à l'eau de javel.

! N'utilisez pas de détergents non dilués, d'essence ou d'autres solvants organiques pour laver le module de transport bébé ou la base. Cela pourrait endommager le système de retenue pour enfants/bébé amélioré.

! N'essorez pas la housse de siège et le rembourrage interne pour essayer de les sécher. Cela pourrait laisser des plis sur la housse de siège et le rembourrage interne.

! Veuillez laisser sécher la couverture du siège et le rembourrage interne à l'ombre.

# NL Welkom bij Joie™

U hebt een hoogwaardig, volledig gecertificeerd verbeterd kinderzitje aangeschaft. Dit product is geschikt voor gebruik met kinderen met een lengte van tot 85cm en een gewicht van 13kg.

Lees deze instructiehandleiding zorgvuldig door en volg de installatiestappen want dit is de ENIGE manier om uw kind te beschermen tegen ernstig letsel of overlijden in geval van een ongeluk, en om uw kind comfort te geven bij het gebruik van dit product.

Bewaar deze instructiehandleiding voor raadpleging in de toekomst.

## Bevestigen

Om dit verbeterde kinderzitje van Joie volgens de VN-verordening nr. 129 te kunnen gebruiken, moet uw kind aan de volgende voorwaarden voldoen.

Met de i-Size ISOFIX-aansluitingen: Lengte kind 40 cm-85 cm/ gewicht kind ≤13 kg

Met veiligheidsgordel: Lengte kind 40 cm-85 cm/ gewicht kind ≤13 kg  
Lees alle aanwijzingen in deze handleiding voordat u het product opzet en gebruikt.

**! BELANGRIJK: BEWAREN VOOR LATER GEBRUIK. LEES DIT ZORGVULDIG DOOR.**

Bewaar de handleiding in het bewaarvak onderin de voet zoals of binnen de stoelbekleding.

Bezoek voor informatie over de garantie onze website op [joiebaby.com](http://joiebaby.com)

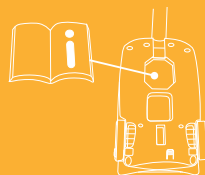

## Onderdelenlijst

- |    |                              |    |                                |
|----|------------------------------|----|--------------------------------|
| 1  | Hoofdsteun                   | 15 | Achterste geleider             |
| 2  | Zitkussen                    | 16 | Ontgrendelknop B wandelwagen   |
| 3  | Ontgrendelknop A wandelwagen | 17 | ISOFIX-aansluiting             |
| 4  | Zijgeleider                  | 18 | Kuipindicator                  |
| 5  | Baby-inzetstuk               | 19 | ISOFIX-geleiders               |
| 6  | Instellen gordel             | 20 | Steunvoet                      |
| 7  | Instelknop voor de riemen    | 21 | Instelknop steunvoet A         |
| 8  | Schouderriem                 | 22 | Steunvoetindicator             |
| 9  | Kaphouder                    | 23 | Instelknop steunvoet B         |
| 10 | Kap                          | 24 | Ontgrendelknop babydraagmodule |
| 11 | Gordelaansluitingen          | 25 | Ontgrendeling                  |
| 12 | Gesp van gordel              |    |                                |
| 13 | Handgreep                    |    |                                |
| 14 | Knop greep                   |    |                                |

Controleer op ontbrekende onderdelen. Neem contact op met de verkoper als iets ontbreekt.

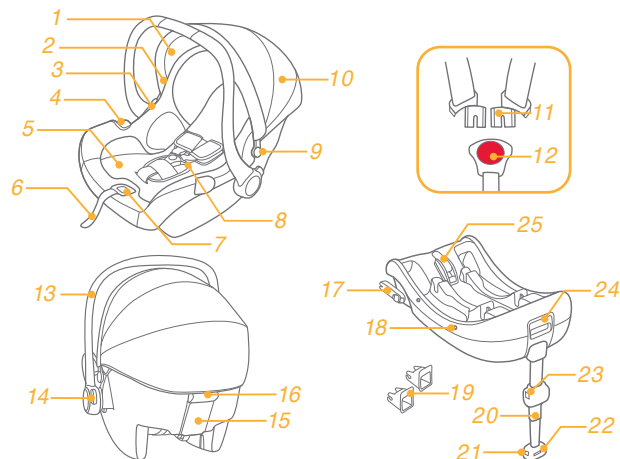

\*i-Base 2 wordt apart verkocht.

## WAARSCHUWING

! Lees AANDACHTIG de waarschuwingen gegeven in de afzonderlijke veiligheidshandleiding om te zorgen voor veilig gebruik van het product.

## Noodgeval

Bij een noodsituatie of een ongeluk is het heel belangrijk om uw kind direct te laten verzorgen met eerste hulp en medische behandeling.

## Productinformatie

### Op i-Base 2 met de i-Size ISOFIX-aansluitingen

1. Dit is een i-Size verbeterd kinderzitstelsel. Het is goedgekeurd volgens VN-verordening nr. 129 voor gebruik in voor "i-Size geschikte" standen van autostoelen zoals is aangegeven door de fabrikant van de auto in de handleiding.
2. Neem in geval van twijfel contact op met de fabrikant van het verbeterde kinderzitstelsel of de verkoper.

### Op i-Base 2 met veiligheidsgordel

1. Dit is een specifiek verbeterd kinderzitstelsel met gordel voor voertuigen.
2. Neem in geval van twijfel contact op met de fabrikant van het verbeterde kinderzitstelsel of de verkoper.

### Met veiligheidsgordel

1. Dit is een universeel verbeterd kinderzitstelsel met gordel. Het is goedgekeurd volgens VN-verordening nr. 129 voor gebruik in voornamelijk "universele zitstanden" zoals is aangegeven door de fabrikant van de auto in de handleiding.
2. Neem in geval van twijfel contact op met de fabrikant van het verbeterde kinderzitstelsel of de verkoper.



**Materiaal**

Kunststoffen, metaal, gewezen stoffen

**Patent nr.**

Patent aangevraagd

## Uw installatie kiezen

Afbeelding voor installatie	Geschikt voor
	Lengte kind 40 cm-85 cm/ Gewicht kind $\leq 13$ kg (ongeveer 1,5 jaar oud of jonger)
	Lengte kind 40 cm-85 cm/ gewicht kind $\leq 13$ kg (ongeveer 1,5 jaar oud of jonger)
	Lengte kind 40 cm-85cm / gewicht kind $\leq 13$ kg leeftijd kind $\leq 18$ maanden

i-Jemini is compatibel met i-Base 2, i-Base lx 2, i-Base Advance en i-Base Encore. Raadpleeg de handleiding van de individuele voet voor gebruik met de i-Base lx 2, i-Base Advance en i-Base Encore.



## Opletten bij installatie

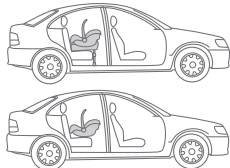
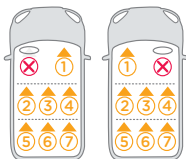
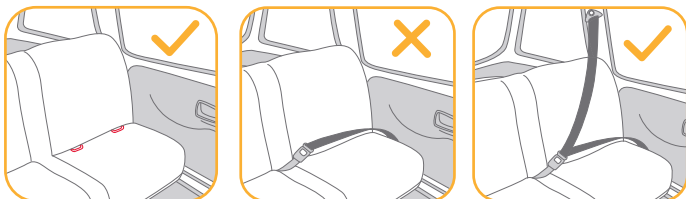

- ! Deze babydraagmodule is geschikt voor autostoelen met i-Size ISOFIX-ankerpunten met de voet.
- ! Installeer dit verbeterde kinderzitje NIET op stoelen die opzij of naar achteren kijken ten opzichte van de rijrichting van het voertuig.
- ! Plaats een achteruit kijkend verbeterd kinderzitje NIET op een voorstoel met een airbag (Afb), omdat dit overlijden of ernstig letsel kan veroorzaken. Zie de handleiding van het voertuig voor meer informatie.
- ! Aanbevolen wordt om dit verbeterde kinderzitje op de autostoel achter te plaatsen.
- ! Installeer het verbeterde kinderzitje NIET op autostoelen die tijdens de installatie bewegen.

## Installatie in vliegtuig

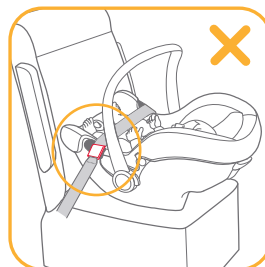
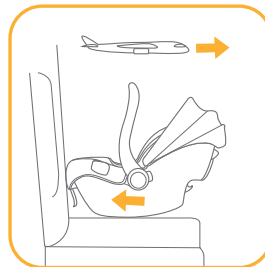

Denk eraan dat de veiligheid van het kind niet is gegarandeerd door het niet opvolgen van de installatie- en instructiehandleiding.

- ! Denk eraan dat de installatie van de babydraagmodule in een vliegtuigstoel anders is dan de installatie op een autostoel.
- ! Denk eraan dat de bevestiging van de "schootriem" met 2 punten alleen toegestaan is in een vliegtuig.
- ! Denk eraan dat de babydraagmodule in de gordel moet blijven op een vliegtuigstoel, zelfs als er geen kind inzit.
- ! Denk eraan dat de babydraagmodule alleen voor gebruik is op een passagiersstoel geautoriseerd door de luchtvaartmaatschappij.

- ! Waarschuwingen om de babydraagmodule niet te gebruiken in het werkingsgebied van een airbag.
- ! Denk eraan dat de naar achteren kijkende babydraagmodule alleen mag worden geïnstalleerd op naar voren kijkende passagiersstoelen.

Het installeren van het babyzitje met gebruik van de veiligheidsgordel van de vliegtuigstoel:

1. Plaats de babydraagmodule tegengesteld aan de vliegrichting nop de passagiersstoel.
  2. Zorg ervoor dat de draaggreep in de bovenste stand staat.
  3. Plaats de veiligheidsriem in beide lichtgroene riemgeleiders.
  4. Sluit de veiligheidsriem (raadpleeg de veiligheidsinstructies van de luchtvaartmaatschappij).
  5. Maak de veiligheidsriem vast door aan het riemuiteinde te trekken.
- ! De gesp van de veiligheidsriem mag in geen geval binnen de lichtgroene riemgeleiders liggen.

Verwijdering:

Open de veiligheidsriem van de passagiersstoel (raadpleeg de veiligheidsinstructies van de luchtvaartmaatschappij).

Nu kunt u het babyzitje van de passagiersstoel halen.

## Handvataanpassing

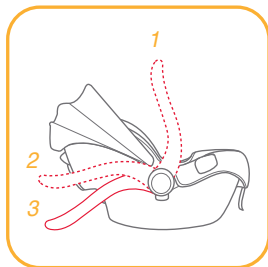

Het handvat van de babydraagmodule is in 3 standen instelbaar.

- ! Stand voor vervoer per auto, met de hand of in de wandelwagen.

Druk om het handvat in te stellen op de handvatknoppen aan weerskanten om het vrij te geven en draai het handvat vervolgens tot het in een van de 3 standen klikt.

## Installatie met voet

ISOFIX-installatie zie afbeeldingen 1 - 11

1. Vouw de steunvoet uit het opslagvak. 1
  2. Voorzie de ISOFIX-geleiders van de ISOFIX-ankerpunten. 2 De ISOFIX-geleiders voorkomen dat het oppervlak van de autostoel gescheurd wordt. Ze kunnen tevens de ISOFIX-aansluitingen geleiden.
  3. Draai de ISOFIX-aansluitingen 180 graden tot ze in de richting van de ISOFIX-geleiders wijzen. 3
  4. Lijn de ISOFIX-aansluitingen uit met de ISOFIX-ankerpunten en klik beide ISOFIX-aansluitingen in de ISOFIX-ankerpunten. 4
- ! Controleer of beide ISOFIX-aansluitingen stevig vast zitten aan hun ISOFIX-ankerpunten. U moet twee klikken horen en de kleuren van de indicatoren op beide ISOFIX-aansluitingen moeten groen zijn. 4 -1
- ! Controleer of de voet goed vast zit door aan beide ISOFIX-connectoren te trekken.
5. Nadat de voet op de stoel is geplaatst, moet u de steunvoet op de vloer laten zakken 5. Als de indicator voor de steunvoet groen wordt, is hij goed geplaatst; rood betekent dat hij onjuist is geplaatst. 5 -3
- ! De steunvoet heeft 24 standen. Als de steunvoetindicator rood is, betekent dit dat de steunvoet in de verkeerde stand staat.
- ! Zorg ervoor dat de steunvoet volledig in contact is met de vloer van het voertuig.

! Knijp de ontgrendelknop van de steunvoet in en kort de steunvoet in naar boven.

De volledig gemonteerde voet is afgebeeld als 6

! De ISOFIX-aansluitingen moeten worden aangesloten en vergrendeld in de ISOFIX-ankerpunten. 6 -1

! De steunvoet moet goed zijn geplaatst en de indicator moet groen zijn. 6 -2

6. Druk de babydraagmodule omlaag in de voet 7. Als het verbeterde kinderzitje goed vastzit, is de vergrendelingsindicator van het verbeterde kinderzitje groen. 8

! Trek de babydraagmodule omhoog om te controleren of deze goed vast zit op de voet.

7. Om de babydraagmodule vrij te geven, trekt u de babydraagmodule omhoog 9 -2 terwijl u de knop voor vrijgave van de babydraagmodule indrukt. 9 -1

8. Om de voet te verwijderen, drukt u de tweede vergrendelingsknop 10 -1 eerst in een daarna de knop 10 -2 op de ISOFIX-aansluitingen voordat u de voet van de autostoel verwijdert. 10

9. Druk op de ISOFIX-ontgrendelknop om de ISOFIX op te vouwen. 11

## Installatie veiligheidsgordels zie afbeeldingen 12 - 16

1. Vouw de steunvoet uit het opslagvak. 1

2. Nadat de voet op de stoel is geplaatst, moet u de steunvoet op de vloer laten zakken 5. Als de indicator voor de steunvoet groen wordt, is hij goed geplaatst; rood betekent dat hij onjuist is geplaatst. 5 -3

! De steunvoet heeft 24 standen. Als de steunvoetindicator rood is, betekent dit dat de steunvoet in de verkeerde stand staat.

! Zorg ervoor dat de steunvoet volledig in contact is met de vloer van het voertuig.

! Knijp de ontgrendelknop van de steunvoet in en kort de steunvoet in naar boven.

3. Open de vergrendeling en geleid de autogordel door het gordelpad 12 -1, en maak deze vast in de gesp. 12 -2

4. Maak de autogordel zo stevig mogelijk vast terwijl u de voet omlaag drukt, en controleer of hij niet los zit of gedraaid is, en sluit de vergrendeling vervolgens. 12 -3

! Het babyzitje kan niet worden gebruikt als de veiligheidsriem met vrouwelijke gesp te lang is om het voetstuk vast te zetten. 12 -4

! Controleer of de veiligheidsgordel niet beweegt door hard aan de voet te trekken en hier tegenaan te duwen. Herhaal de procedure als de riem lossere of vaster komt.

5. De geïnstalleerde voet is afgebeeld in 13.

! Controleer of er geen ruimte is tussen de autostoel en de onderkant van de voet.

! De veiligheidsriem moet onder de grendel door gaan, niet er overheen. 13 -1

! De veiligheidsgordel moet vastzitten in de gespsluiting. 13 -2

! De steunvoet moet goed zijn geplaatst en de indicator moet groen zijn. 13 -3

6. Druk de babydraagmodule omlaag in de voet. 14

7. Als het verbeterde kinderzitje goed vastzit, is de vergrendelingsindicator voor het verbeterde kinderzitje groen. 15

! Trek de babydraagmodule omhoog om te controleren of deze goed vast zit op de voet.

8. Om de babydraagmodule vrij te geven, trekt u de babydraagmodule omhoog 16 -2 terwijl u de knop voor vrijgave van de babydraagmodule indrukt. 16 -1

## Hoogteafstelling voor hoofdsteun en schouderriemen

zie afbeeldingen 17 - 20

Controleer of de schoudergordels op de juiste hoogte zijn ingesteld. Kies het juiste paar schoudergordelsleuven overeenkomstig de lengte van het kind.

! De onderkant van de hoofdsteun moet op de zelfde hoogte zijn als het hoogste punt van de schouder van het kind. Het wordt weergegeven als 17, maar mag niet hoger zijn dan de schouderlijn. 18

! Als de schoudergordels zich niet op de juiste hoogte bevinden, kan het kind van het verbeterde kinderzitje geworpen worden bij een ongeluk.

Knijp in de hendel voor de afstelling van de hoofdsteun 19 en trek tegelijkertijd de hoofdsteun op of druk het omlaag tot het in een van de 7 standen klikt. De standen van de hoofdsteun zijn afgebeeld in 20

## Het kind vastzetten in het verbeterde kinderzitje

zie afbeeldingen 21 - 26

### Opmerking

1. Het baby-inzetstuk is ter bescherming van het kind. Voor kinderen die kleiner zijn dan 60 cm, is het gebruik van het babyinzetstuk nuttig.
2. Voeg de schuimwig toe voordat u het inzetstuk gebruikt. 21
3. Nadat het kind in het zitje is geplaatst, moet u controleren of de schoudergordels op de juiste hoogte zitten.

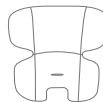

Verwijder het lichaamsgedeelte van het babyinzetstuk als de schouders van het kind niet langer comfortabel passen.

1. Houd de instelknop voor de gordels ingedrukt en trek aan de twee schoudergordels van het verbeterde kinderzitje. 22
2. Maak de gesp van de gordels los door op de rode knop te drukken. 23
3. Zet het kind in de draagmodule en sluit de gesp. 24 & 25
4. Trek aan de instelsingels om de schoudergordels strak te trekken. 26

## Kap en zitting losmaken

zie afbeeldingen 27 - 32

Volg de eerder vermelde stappen in omgekeerde volgorde om de zachte onderdelen opnieuw te monteren.

## Installatie zonder voet

zie afbeeldingen 33 - 40

- ! NIET de babydraagmodule installeren op autostoelen met een heupgordel. 33
- ! Deze babydraagmodule is uitsluitend geschikt voor autostoelen met driepunts veiligheidsgordels. 34
- 1. Plaats de babydraagmodule op de zitplaats waar u het wilt gebruiken. Trek aan de veiligheidsriem van de auto en zet deze vast in de gesp, waarbij u de schootriem van de autogordel door de zijgeleiders van de babydraagmodule voert. 35
- ! De babydraagmodule kan niet worden gebruikt als de gesp van de veiligheidsriem (vrouwelijke gesp) te lang is om de babydraagmodule veilig vast te zetten. 35 -2
- 2. Schuif de diagonale riem in de achterste geleider. 36
- 3. Trek de schouderriem van de autogordel aan om de babydraagmodule stevig en veilig vast te zetten. 37
- 4. De horizontale lijn op de babydraagmodule moet evenwijdig met de grond zijn als de babydraagmodule is geïnstalleerd. 38
- ! Maak de autogordel zo strak mogelijk vast en controleer of deze niet los zit of gedraaid is.
- ! Na het installeren van de babydraagmodule moet u altijd controleren of de autogordels goed geplaatst zijn en stevig vastzitten in de gesp van de auto. 39
- 5. De kap kan volledig worden geopend om uw kind zoveel mogelijk tegen de zon te beschermen; rits de haak los en trek de kap naar voren. 40

## Gebruik met kinderwagens

zie afbeeldingen 41 - 50

Uw verbeterde kinderzitje is zo ontworpen dat u het kunt bevestigen op verschillende wandelwagenmodellen van Joie met een speciaal blad, armsteun of kuitsteun.

- ! Controleer of het kinderzitje op de wandelwagen past voordat u deze aanschaft.
- ! Laat nooit meer dan één baby tegelijk in het reissysteem.
- ! Zet de wandelwagen op de rem voordat u het verbeterde kinderzitje monteert.
- ! Controleer of de gebruikte onderdelen voor het verbeterde kinderzitje goed vastzitten op de wandelwagen.
- ! Zet de rugleuning van de wandelwagen in de laagste stand.

## Gebruik met Joie-wandelwagens

Ga als volgt te werk om het verbeterde kinderzitje op een wandelwagen van Joie te monteren:

1. Zet het verbeterde kinderzitje op de wandelwagen zodat de kepen in de tuimelaars over de rand van de armsteun, het blad of de kuitsteun vallen. Het verbeterde kinderzitje klikt daarna automatisch op zijn plaats. 41 & 42 & 43 & 44
- ! Als de armsteun een stoffen bekleding heeft, moet u eerst de klittenband daarop losmaken. 43 -1
- ! Bij de wandelwagen met een speciale kuitsteun zet u de kuitsteun in de verticale stand. Maak de klittenband los en licht de stoffen bekleding op. 44 -1
2. Gebruik de riemen aan weerskanten van de wandelwagen om het verbeterde kinderzitje vast te zetten. 45 & 46 & 47

- ! Probeer het verbeterde kinderzitje op te tillen om te controleren of het goed vast zit.

Om het verbeterde kinderzitje los te maken, maakt u de riemen van het zitje los. Trek de vergrendelknop van de wandelwagen omhoog om het zitje van het blad, de armsteun of de kuitsteun te halen, en til het zitje uit de wandelwagen. Raadpleeg 48 & 49 & 50.

## Verzorging en onderhoud

- ! Nadat u het schuim uit het inzetstuk hebt verwijderd, moet u het ergens opbergen waar uw kind er niet bij kan.
- ! Was de zachte voorwerpen en binnenvoering met koud water onder 30°C.
- ! De zachte voorwerpen niet strijken.
- ! De zachte voorwerpen niet bleken of laten stomen.
- ! Gebruik geen onverdund neutraal schoonmaakmiddel, benzine of andere organische materialen om de babydraagmodule of de voet te wassen. Dat kan het verbeterde kinderzitje beschadigen.
- ! De stoelbedekking en binnenvoering niet uitwringen om ze te drogen. Daardoor kunnen de stoelbedekking en binnenvoering kreukelen.
- ! Hang de stoelbedekking en binnenvoering in de schaduw op.
- ! Haal het verbeterde kinderzitje en de voet uit de autostoel als het voor langere tijd niet wordt gebruikt. Berg het verbeterde kinderzitje op een koele en droge plaats op, waar uw kind er niet bij kan.

IT

## Benvenuto in Joie™

Avete acquistato un dispositivo avanzato di ritenuta per bambini di alta qualità, omologato e sicuro. Questo prodotto è adatto a bambini con altezza fino a 85 cm e peso 13 kg.

Leggere attentamente il presente manuale di istruzioni e seguire i vari passaggi della relativa installazione. Questo è l'UNICO modo per proteggere il vostro bambino da lesioni gravi o mortali in caso di incidente e per garantirgli la necessaria comodità durante l'uso di questo prodotto.

Conservare questo manuale di istruzioni per riferimenti futuri.

## Controllare

Per utilizzare il dispositivo avanzato di ritenuta per bambini Joie in conformità alla normativa UN N. 129, il bambino deve soddisfare i seguenti requisiti.

Con agganci i-Size ISOFIX: Altezza del bambino 40 cm-85 cm/ Peso del bambino ≤13 kg

Con cintura per auto: Altezza del bambino 40 cm-85 cm/Peso del bambino ≤13 kg

Leggere tutte le istruzioni del presente manuale prima di installare e usare il prodotto.

**! IMPORTANTE: DA CONSERVARSI PER FUTURE CONSULTAZIONI. LEGGERE ATTENTAMENTE.**

Conservare il manuale di istruzioni nella tasca laterale situata nella parte inferiore della base o all'interno della fodera del seggiolino.

Per informazioni più dettagliate, visitare il nostro sito web all'indirizzo [joiebaby.com](http://joiebaby.com)

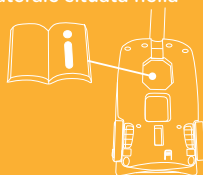

## Elenco parti

- |    |  |    |   |
|----|--|----|---|
| 1  | Poggiatesta                            | 15 | Guida posteriore                            |
| 2  | Imbottitura                            | 16 | Pulsante di sgancio dal passeggino B        |
| 3  | Pulsante di sgancio dal passeggino A   | 17 | Attacco ISOFIX                              |
| 4  | Guida laterale                         | 18 | Indicatore scocca                           |
| 5  | Cuscino per neonati                    | 19 | Guide ISOFIX                                |
| 6  | Regolatore                             | 20 | Gamba di supporto                           |
| 7  | Pulsante di regolazione della cintura  | 21 | Pulsante di regolazione gamba di supporto A |
| 8  | Cintura per le spalle                  | 22 | Indicatore supporto                         |
| 9  | Supporto capottina                     | 23 | Pulsante di regolazione gamba di supporto B |
| 10 | Capottina                              | 24 | Pulsante di rilascio del seggiolino auto    |
| 11 | Attacchi cintura                       | 25 | Blocco                                      |
| 12 | Fibbia della cintura                   |    |   |
| 13 | Maniglia                               |    |   |
| 14 | Pulsante di regolazione della maniglia |    |   |

Assicurarsi che siano presenti tutti i componenti. Se qualche componente risulta mancante, consultare il rivenditore.

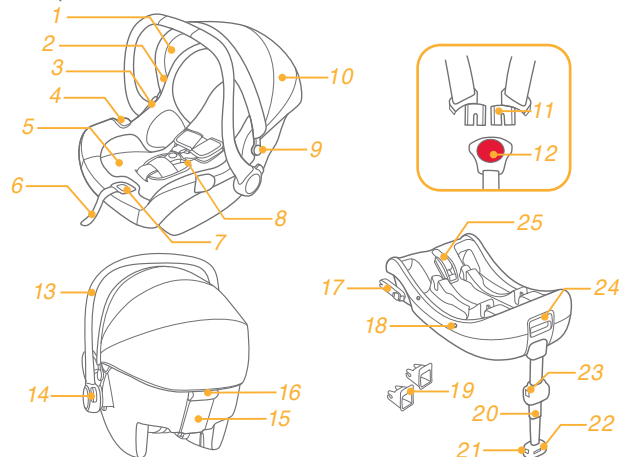

\*i-Base 2 è venduto separatamente.

## AVVERTENZA

! Leggere ATTENTAMENTE le avvertenze fornite nel Manuale di sicurezza separato per garantire un utilizzo sicuro del prodotto.

## Emergenza

In caso di emergenza o incidenti, è estremamente importante portare il bambino al pronto soccorso per cure mediche immediate.

## Informazioni sul prodotto

### Su i-Base 2 con agganci i-Size ISOFIX

1. È un dispositivo avanzato di ritenuta per bambini i-Size. È omologato secondo la Normativa UN N. 129, per l'uso a bordo dei veicoli compatibili i-Size nelle posizioni di seduta indicate dal produttore nel manuale dell'utente del veicolo.
2. In caso di dubbi, consultare il produttore o il rivenditore del dispositivo avanzato di ritenuta per bambini.

### Su i-Base 2 con la cintura per auto



1. È un dispositivo avanzato di ritenuta per bambini con cinture del veicolo.
2. In caso di dubbi, consultare il produttore o il rivenditore del dispositivo avanzato di ritenuta per bambini.

### Con cintura per auto

1. È un dispositivo avanzato di ritenuta per bambini con cinture del veicolo universale. È omologato secondo la Normativa UN N. 129 per l'uso principale in "posizioni dei sedili universali", come indicato dai produttori dei veicoli nel manuale dell'utente del veicolo.
2. In caso di dubbi, consultare il produttore o il rivenditore del dispositivo avanzato di ritenuta per bambini.

**Materiali** Plastica, metallo, tessuto  
**N. brevetto** In attesa di brevetto

## Scelta dell'installazione

Figura per l'installazione	Adatto per
	Altezza del bambino 40 cm-85 cm/ Peso del bambino ≤13 kg (circa 1,5 anni o meno)
	Altezza del bambino 40 cm-85 cm/ Peso del bambino ≤13 kg (circa 1,5 anni o meno)
	Altezza del bambino 40 cm-85 cm/ Peso del bambino ≤13 kg Età del bambino ≤18 mesi

i-Jemini è compatibile con i-Base 2, i-Base lx 2, i-Base Advance e i-Base Encore. Per l'uso con i-Base lx 2, i-Base Advance e i-Base Encore, fare riferimento al singolo manuale della base.



## Dubbi sull'installazione

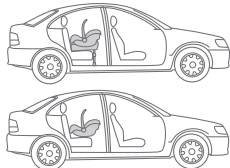
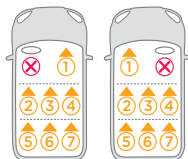
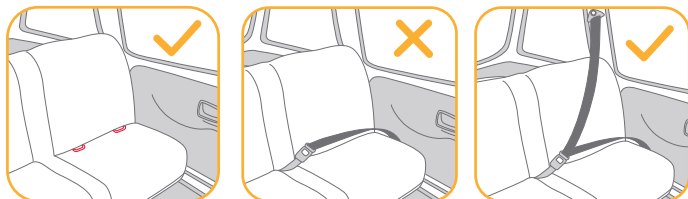

- ! Questo modulo di seggiolino auto è adatto per sedili dei veicoli con punti di ancoraggio i-Size ISOFIX con la base.
- ! NON installare questo dispositivo avanzato di ritenuta per bambini su sedili dei veicoli rivolti lateralmente o verso la parte posteriore rispetto al senso di marcia del veicolo.
- ! NON posizionare il dispositivo avanzato di ritenuta per bambini rivolto in senso contrario di marcia sul sedile anteriore se sono presenti airbag. Potrebbero verificarsi lesioni gravi o decesso. Per ulteriori informazioni, fare riferimento al manuale del veicolo.
- ! Si raccomanda di installare questo dispositivo avanzato di ritenuta per bambini sul sedile posteriore del veicolo.
- ! NON installare questo dispositivo avanzato di ritenuta per bambini su sedili dei veicoli che si sono rivelati mobili durante l'installazione.

## Installazione su aereo

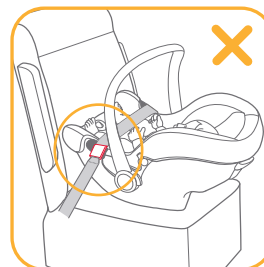
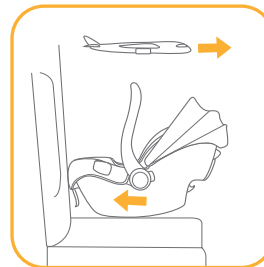

Non si garantisce la sicurezza del bambino in caso di mancata osservanza del manuale d'uso e di installazione.

- ! L'installazione del seggiolino auto sul sedile di un aereo varia rispetto all'installazione sul sedile per auto.
- ! L'attacco "cintura addominale" a 2 punti è consentito solo in aereo.
- ! Il seggiolino auto deve rimanere allacciato sul sedile dell'aereo anche quando non è occupato.
- ! Il seggiolino auto deve essere utilizzato solo su un sedile passeggeri autorizzato dalla compagnia aerea.
- ! Si avvisa di non utilizzare il seggiolino auto nell'area di attivazione dell'airbag.

! Il seggiolino auto rivolto in senso contrario al senso di marcia deve essere installato solo su sedili passeggeri rivolti in senso di marcia.

Come installare il seggiolino utilizzando la cintura di sicurezza del sedile dell'aereo:

1. Collocare il seggiolino auto in senso opposto alla direzione di volo sul sedile passeggeri.
2. Assicurarsi che la maniglia di trasporto sia nella posizione superiore.
3. Collocare la cintura di sicurezza in entrambe le relative guide verdi chiare.
4. Chiudere la cintura di sicurezza (fare riferimento alle istruzioni di sicurezza della compagnia aerea).
5. Stringere la cintura di sicurezza tirandone l'estremità.

! La fibbia della cintura di sicurezza non deve mai trovarsi nelle guide delle cinture verdi chiare.

Rimozione:

Aprire la cintura di sicurezza del sedile passeggeri (fare riferimento alle istruzioni di sicurezza della compagnia aerea).

Quindi, estrarre il seggiolino dal sedile passeggeri.

## Regolazione della maniglia

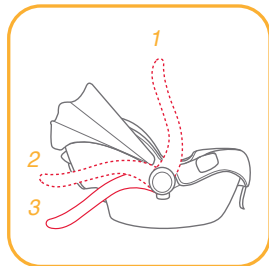

La maniglia di trasporto può essere regolata in 3 posizioni.

! Posizione di trasporto in auto, a mano o nel passeggino.

Per regolare la maniglia, premere i pulsanti della maniglia su entrambi i lati per rilasciarla, quindi ruotare la maniglia finché non scatta in una delle 3 posizioni.

## Installazione con base

Installazione di ISOFIX, vedere le figure 1 - 11

1. Aprire la gamba di supporto dal vano. 1
2. Montare le guide ISOFIX con i punti di ancoraggio ISOFIX. 2 Le guide ISOFIX possono proteggere la superficie del sedile del veicolo ed evitare che si strappi. Possono anche guidare gli attacchi ISOFIX.
3. Ruotare gli attacchi ISOFIX di 180 gradi finché non sono rivolti in direzione delle guide ISOFIX. 3
4. Allineare gli attacchi ISOFIX con le guide ISOFIX, quindi fare clic su entrambi gli attacchi ISOFIX nei punti di ancoraggio ISOFIX. 4

! Assicurarsi che entrambi gli attacchi ISOFIX siano saldamente fissati ai relativi punti di ancoraggio ISOFIX. Si devono avvertire due clic e il colore degli indicatori su entrambi gli attacchi ISOFIX deve essere completamente verde. 4 -1

! Assicurarsi che la base sia installata saldamente tirando entrambi gli attacchi ISOFIX.

5. Dopo aver posizionato la base sul sedile del veicolo, estendere la gamba di supporto per aprirla sul pianale 5. Se l'indicatore della gamba di supporto è verde significa che è installata correttamente; se è rosso significa che è installata in modo non corretto. 5 -3

! La gamba di supporto presenta 24 posizioni. Se l'indicatore della gamba di supporto è rosso significa che la gamba di supporto è in una posizione non corretta.

! Assicurarsi che la gamba di supporto sia a contatto con il pianale del veicolo.

! Premere il pulsante di rilascio del supporto, quindi accorciarlo verso l'alto.

La base completamente montata viene mostrata in 6

- ! Gli attacchi ISOFIX devono essere fissati e bloccati sui punti di ancoraggio ISOFIX. 6 -1
- ! La gamba di supporto deve essere installata correttamente con l'indicatore verde. 6 -2
- 6. Spingere verso il basso il seggiolino auto nella base 7. Se il dispositivo avanzato di ritenuta per bambini è fissato, l'indicatore di blocco del dispositivo avanzato di ritenuta per bambini è verde. 8
- ! Sollevare il seggiolino auto per assicurarsi che sia bloccata saldamente nella base.
- 7. Per rilasciare il seggiolino auto, sollevarla 9 -2 mentre si preme il pulsante di rilascio del seggiolino auto. 9 -1
- 8. Per rimuovere la base, premere il pulsante di bloccaggio secondario 10 -1, quindi il pulsante 10 -2 sugli attacchi ISOFIX prima di rimuovere la base dal sedile del veicolo. 10
- 9. Premere il pulsante di rilascio ISOFIX per piegare gli attacchi ISOFIX. 11

### Installazione delle cinture per auto, vedere le figure 12 - 16

1. Aprire la gamba di supporto dal vano. 1
2. Dopo aver posizionato la base sul sedile del veicolo, estendere la gamba di supporto per aprirlo sul pianale 5. Se l'indicatore del supporto è verde significa che è installato correttamente; se è rosso significa che è installato in modo non corretto. 5 -3
- ! La gamba di supporto presenta 24 posizioni. Se l'indicatore della gamba di supporto è rosso significa che la gamba di supporto è in una posizione non corretta.
- ! Assicurarsi che la gamba di supporto sia a contatto con il pianale del veicolo.
- ! Premere il pulsante di rilascio della gamba di supporto, quindi accorciarlo verso l'alto.
3. Aprire il blocco e inserire la cintura di sicurezza del veicolo attraverso il percorso della cintura 12 -1 e bloccarla nella fibbia. 12 -2

4. Serrare la cintura di sicurezza del veicolo il più possibile mentre si spinge verso il basso sulla base e controllare che non sia allentata o attorcigliata, quindi chiudere il blocco. 12 -3
- ! Il dispositivo di ritenuta per bambini non può essere utilizzato se la cintura di sicurezza del veicolo con fibbia femmina è troppo lungo per bloccare la base. 12 -4
- ! Controllare che la cintura di sicurezza non si sposti quando si tira o spinge con forza sulla base. Se la cintura si allenta o allunga, ripetere la procedura.
5. La base installata è mostrata in 13.
- ! Assicurarsi che non vi sia spazio tra il sedile e la parte inferiore della base.
- ! La cintura di sicurezza deve andare sotto il blocco, non sopra di esso. 13 -1
- ! La cintura di sicurezza deve essere bloccata nella fibbia. 13 -2
- ! La gamba di supporto deve essere installata correttamente con l'indicatore verde. 13 -3
6. Spingere verso il basso il seggiolino auto nella base. 14
7. Se il dispositivo avanzato di ritenuta per bambini è fissato, l'indicatore del dispositivo avanzato di ritenuta per bambini è verde. 15
- ! Sollevare il seggiolino auto per assicurarsi che sia bloccata saldamente nella base.
8. Per rilasciare il seggiolino auto, sollevarlo 16 -2 mentre si preme il pulsante di rilascio del seggiolino auto. 16 -1

## Regolazione dell'altezza del poggiatesta e delle bretelle

vedere le figure 17 - 20

Controllare che le bretelle siano all'altezza appropriata. Scegliere la coppia di fessure dell'imbracatura per le spalle corretta in base all'altezza del bambino.

! La parte inferiore del poggiatesta deve essere allineata con il punto più alto della spalla del bambino, come mostrato in 17, mai sopra la linea della spalla. 18

! Se le bretelle non sono all'altezza appropriata, il bambino potrebbe essere espulso dal dispositivo avanzato di ritenuta per bambini in caso di incidente.

Tirare la leva di regolazione del poggiatesta 19, quindi tirare verso l'alto o spingere verso il basso il poggiatesta finché non scatta in una delle 7 posizioni. Le posizioni del poggiatesta sono mostrate in 20

## Messa in sicurezza del bambino nel dispositivo avanzato di ritenuta per bambini

vedere le figure 21 - 26

### Nota

1. L'inserto per neonati serve come protezione. I bambini di altezza inferiore a 60 cm possono usare l'inserto per neonati.
2. Prima di utilizzare l'inserto per neonati, inserire il cuneo in gommapiuma. 21
3. Una volta sistemato il bambino nel seggiolino, verificare che le cinture per le spalle siano all'altezza adeguata.



Rimuovere il corpo del cuscino per neonati quando le spalle del bambino non sono più comode.

1. Premendo il pulsante di regolazione cintura, tirare completamente le due cinture per le spalle del dispositivo avanzato di ritenuta per bambini. 22
2. Sganciare la fibbia delle bretelle premendo il pulsante rosso. 23
3. Mettere il bambino nel seggiolino auto e agganciare la fibbia. 24 & 25
4. Serrare le cinture per le spalle tirando la cinghia di regolazione. 26

## Sgancio della capottina e dell'imbottitura

vedere le figure 27 - 32

Per rimontare il rivestimento imbottito, invertire le procedure di cui sopra.

## Installazione senza base

vedere le figure 33 - 40

- ! NON installare questo seggiolino auto su sedili dei veicoli con cinture addominali. 33
- ! Questo seggiolino auto è adatto solo per sedili dei veicoli dotati di cinture di sicurezza retrattili a 3 punti. 34
- 1. Posizionare il seggiolino auto sul sedile del veicolo. Estrarre la cintura di sicurezza del veicolo e allacciarla nella fibbia, facendo scorrere la cintura addominale del veicolo nelle guide laterali del seggiolino auto. 35
- ! Non è possibile utilizzare il seggiolino auto se la fibbia della cintura di sicurezza (estremità femmina della fibbia) è troppo lunga per ancorare in modo sicuro il seggiolino auto. 35 -2
- 2. Far scorrere la cintura diagonale nella guida posteriore. 36
- 3. Tirare la cintura della spalla del veicolo per fissare il seggiolino auto in modo stabile e sicuro. 37
- 4. Il livello di linea sul seggiolino auto deve essere a terra quando viene installato il seggiolino auto. 38
- ! Applicare la massima tensione alla cintura di sicurezza del veicolo, verificando che non si allenti o intrecci.
- ! Dopo aver installato il seggiolino auto, controllare sempre che le cinture del veicolo siano disposte correttamente e allacciate in modo sicuro nella fibbia del veicolo. 39
- 5. La cappottina può essere aperta completamente per proteggere il bambino dal sole. Basta aprire il gancio e tirare il cappottina in avanti. 40

## Uso con passeggini

vedere le figure 41 - 50

Il dispositivo di ritenuta per bambini è progettato per fissarsi ad alcuni modelli di passeggini Joie dotati di speciale vassoio, bracciolo e supporto per le gambe.

- ! Accertarsi che il passeggino sia adatto al dispositivo di ritenuta per bambini prima di acquistarlo.
- ! Non permettere mai a più di un bambino alla volta di entrare nel sistema di viaggio.
- ! Applicare il freno di stazionamento prima di agganciare il dispositivo di ritenuta per bambini.
- ! Verificare che le parti utilizzate per fissare il dispositivo di ritenuta per bambini siano fissate accuratamente al passeggino.
- ! Reclinare all'indietro nella posizione più bassa lo schienale del passeggino.

## Uso con passeggini Joie

Per assemblare il dispositivo di ritenuta per bambini ai passeggini Joie, attenersi ai seguenti passaggi:

1. Posizionare il dispositivo avanzato di ritenuta per bambini in modo che i fori del seggiolino auto si adattino sopra il bordo del bracciolo, vassoio o supporto per gambe. Il dispositivo avanzato di ritenuta per bambini si fisserà quindi automaticamente in posizione. 41 & 42 & 43 & 44
- ! Se il bracciolo è dotato di copertura in tessuto, staccare prima il velcro sulla copertura del bracciolo. 43 -1
- ! Per i passeggini con speciali supporto per gambe, regolare il supporto per gambe in posizione verticale, staccare il velcro e quindi alzare la copertura in tessuto. 44 -1
2. Utilizzare le cinghie su entrambi i lati del passeggino per fissare il dispositivo avanzato di ritenuta per bambini. 45 & 46 & 47

- ! Provare a tirare verso l'alto il dispositivo avanzato di ritenuta per bambini per verificare se si adatta correttamente.

Per rimuovere il dispositivo avanzato di ritenuta per bambini, sganciare le cinghie dal dispositivo avanzato di ritenuta per bambini, tirare verso l'alto la maniglia di sgancio del passeggino per sganciare il dispositivo avanzato di ritenuta per bambini da vassoio, bracciolo e supporto per gambe, e quindi estrarre il dispositivo di ritenuta per bambini dal passeggino. Fare riferimento a 48 & 49 & 50.

## Cura e manutenzione

- ! Dopo aver rimosso il cuneo di gommapiuma dalla fascia, conservarlo lontano dalla portata dei bambini.
- ! Lavare la fodera e l'imbottitura interna con acqua fredda sotto i 30°C.
- ! Non stirare il rivestimento imbottito.
- ! Non candeggiare e non lavare a secco il rivestimento imbottito.
- ! Non usare un detergente non diluito, benzina o altri solventi organici per lavare il seggiolino auto la base. Potrebbero danneggiare il dispositivo avanzato di ritenuta per bambini.
- ! Non attorcigliare la fodera e l'imbottitura interna per asciugare. Si potrebbero lasciare grinze sulla fodera e l'imbottitura interna.
- ! Appendere la fodera e l'imbottitura interna all'ombra per asciugare.
- ! Rimuovere il dispositivo avanzato di ritenuta per bambini e la base dal sedile del veicolo se non vengono usati per un lungo periodo di tempo. Sistemare il dispositivo avanzato di ritenuta per bambini in un luogo fresco, asciutto e a cui il bambino non possa accedere.

DE

## Willkommen bei Joie™

Sie haben ein hochwertiges, vollständig zertifiziertes Kinderrückhaltesystem erworben. Dieses Produkt eignet sich für die Verwendung mit einem Kind mit einer Körpergröße von bis 85 cm und einem Gewicht bis 13 kg.

Lesen Sie diese Gebrauchsanleitung aufmerksam und befolgen Sie die Installationsschritte, da Sie NUR SO Ihr Kind vor ernsthaften Verletzungen im Falle eines Unfalls schützen und Ihrem Kind bei der Nutzung dieses Produktes maximalen Komfort bieten können.

Bewahren Sie diese Gebrauchsanleitung zum künftigen Nachschlagen auf.

## Bitte bestätigen

Zur Nutzung dieses Kinderrückhaltesystems von Joie entsprechend der UN-Richtlinie Nr. 129 muss Ihr Kind die folgenden Voraussetzungen erfüllen.

Mit den i-Size-ISOFIX-Verbindungen: Körpergröße des Kindes von 40 bis 85 cm/ Gewicht des Kindes ≤ 13 kg

Mit Fahrzeuggurt: Körpergröße des Kindes von 40 bis 85 cm/ Gewicht des Kindes ≤ 13 kg

Bitte lesen Sie vor Installation und Nutzung des Produktes alle Anweisungen in dieser Anleitung.

**! WICHTIG: FÜR KÜNFTIGE BEZUGNAHME AUFBEWAHREN. BITTE SORGFÄLTIG DURCHLESEN.**

Bitte bewahren Sie die Anleitung in dem Aufbewahrungsfach an der Unterseite der Basis oder im Sitzbezug auf. Garantieinformationen finden Sie auf unserer Website unter [joiebaby.com](http://joiebaby.com)

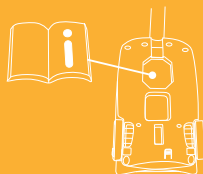

## Teileliste

- |    |                             |    |                               |
|----|-----------------------------|----|-------------------------------|
| 1  | Kopfstütze                  | 15 | Hintere Gurtführung           |
| 2  | Sitzpolster                 | 16 | Kinderwagen-Freigabeknopf B   |
| 3  | Kinderwagen-Freigabeknopf A | 17 | ISOFIX-Verbinder              |
| 4  | seitliche Gurtführung       | 18 | Indikator                     |
| 5  | Babyeinsatz                 | 19 | ISOFIX-Führungen              |
| 6  | Gurtverstellband            | 20 | Standbein                     |
| 7  | Gurtverstellknopf           | 21 | Standbein-Einstellknopf A     |
| 8  | Schultergurt                | 22 | Standbeinindikator            |
| 9  | Verdeckhalterung            | 23 | Standbein-Einstellknopf B     |
| 10 | Verdeck                     | 24 | Entriegelungstaste Babyschale |
| 11 | Gurtschnallen               | 25 | Gurtsperre                    |
| 12 | Gurtschloss                 |    |                               |
| 13 | Tragegriff                  |    |                               |
| 14 | Verstellknopf Tragegriff    |    |                               |

Bitte vergewissern Sie sich, dass nichts fehlt. Bitte wenden Sie sich an den Händler, falls etwas fehlen sollte.

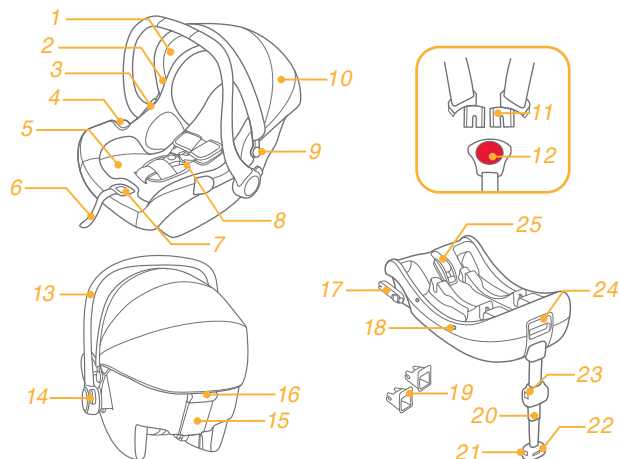

\*i-Base 2 separat erhältlich.

## WARNUNG

! Lesen Sie zur sicheren Benutzung des Produktes **SORGFÄLTIG** die Warnhinweise in der separaten Sicherheitsanleitung.

## Notfall

Bei einem Notfall oder Unfall ist es besonders wichtig, dass bei Ihrem Kind umgehend Erste Hilfe geleistet und es medizinisch versorgt wird.

## Produktinformationen

### Installation der i-Base 2 mit ISOFIX

1. Dies ist ein verstärktes „i-Size“-Kinderrückhaltesystem. Es ist gemäß UN-Richtlinie Nr. 129 für die Verwendung in „i-Size“-kompatiblen Fahrzeugsitzpositionen zugelassen, wie vom Fahrzeughersteller im Handbuch Ihres Fahrzeugs aufgeführt ist.
2. Bitte wenden Sie sich im Zweifelsfall an den Hersteller oder Händler des verstärkten Kinderrückhaltesystems.

### Installation der i-Base 2 mit Fahrzeuggurt

1. Dies ist ein spezifisches Kinderrückhaltesystem zur Installation der Basisstation mit dem Fahrzeuggurt.
2. Bitte wenden Sie sich im Zweifelsfall an den Hersteller oder Händler des verstärkten Kinderrückhaltesystems.



### Installation der i-Jemini mit Fahrzeuggurt (ohne Basisstation)

1. Dies ist ein universelles Kinderrückhaltesystem zur Installation mit dem Fahrzeuggurt. Es ist gemäß UN-Richtlinie Nr. 129 primär für den Einsatz in „universellen Sitzpositionen“ entsprechend den Angaben des Fahrzeugherstellers in der Gebrauchsanleitung des Fahrzeugs zugelassen.
2. Bitte wenden Sie sich im Zweifelsfall an den Hersteller oder Händler des verstärkten Kinderrückhaltesystems.

**Materialien**  
**Patentnr.**

Kunststoff, Metall, Stoff  
Patente angemeldet

## Installationsoptionen

Abbildung zur Installation	Geeignet für
	Kinder mit einer Körpergröße von 40 bis 85 cm/ Gewicht des Kindes $\leq 13$ kg (ca. 1,5 Jahre alt oder jünger)
	Körpergröße des Kindes von 40 bis 85 cm/ Gewicht des Kindes $\leq 13$ kg (ca. 1,5 Jahre alt oder jünger)
	Größe des Kindes von 40 bis 85 cm/ Gewicht des Kindes $\leq 13$ kg Alter des Kindes $\leq 18$ Monate

i-Jemini ist mit i-Base 2, i-Base lx 2, i-Base Advance und i-Base Encore kompatibel. Für die Verwendung mit i-Base lx 2, i-Base Advance und i-Base Encore beachten Sie bitte die Anleitung der jeweiligen Basis.



## Hinweise zur Installation

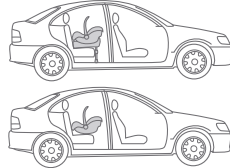
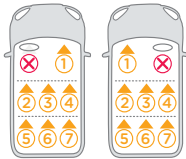
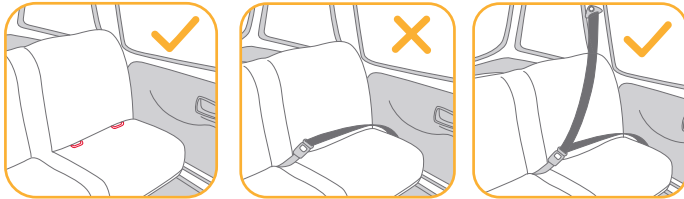

- ! Dieses Babyschalenmodul eignet sich mit der Basis für Fahrzeugsitze mit i-Size-ISOFIX-Verankerungspunkten.
- ! Installieren Sie dieses Kleinkinderrückhaltesystem NICHT auf Fahrzeugsitzen, die in Bezug auf die Bewegungsrichtung des Fahrzeugs zur Seite oder nach hinten gerichtet sind.
- ! Installieren Sie ein entgegen der Fahrtrichtung ausgerichtetes Kleinkinderrückhaltesystem NICHT auf einem Vordersitz mit Airbag; andernfalls drohen ernsthafte oder sogar tödliche Verletzungen. Weitere Informationen entnehmen Sie bitte dem Fahrzeughandbuch.
- ! Sie sollten dieses Kleinkinderrückhaltesystem auf einem der hinteren Fahrzeugsitze installieren.
- ! Installieren Sie dieses Kleinkinderrückhaltesystem NICHT auf Fahrzeugsitzen, die sich während der Installation bewegen.

## Flugzeuginstallation

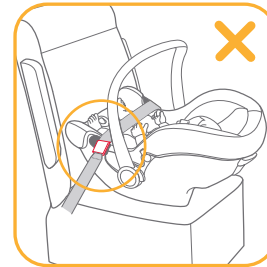
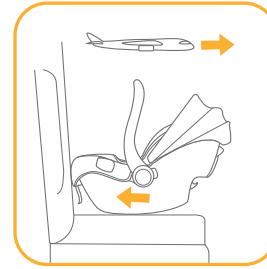

Beachten Sie, dass die Sicherheit des Kindes bei Nichteinhaltung der Installations- und Bedienungsanleitung nicht garantiert wird.

- ! Beachten Sie, dass die Installation der Babyschale auf einem Fluggastsitz von der Installation auf einem Fahrzeugsitz abweicht.
- ! Beachten Sie, dass eine 2-Punkt-Beckengurt-Anbringung nur in Flugzeugen erlaubt ist.
- ! Beachten Sie, dass die Babyschale auf dem Fluggastsitz angegurtet bleiben muss, selbst wenn es nicht belegt ist.
- ! Beachten Sie, dass die Babyschale nur bei einem von der Fluggesellschaft genehmigten Fluggastsitz genutzt werden darf.

! Beachten Sie, dass rückwärts gerichtete Babyschalen nur auf nach vorne gerichteten Sitzen installiert werden dürfen.

So installieren Sie den Babysitz mit dem Sicherheitsgurt des Fluggaststuhls:

1. Platzieren Sie die Babyschale entgegen der Flugrichtung auf dem Fluggaststuhlsitz.
2. Achten Sie darauf, dass sich der Tragegriff in der obersten Position befindet.
3. Platzieren Sie den Sicherheitsgurt in beiden hellgrünen Gurtführungen.
4. Schließen Sie den Sicherheitsgurt (beachten Sie die Sicherheitsanweisungen der Fluggesellschaft).
5. Ziehen Sie den Sicherheitsgurt straff, indem Sie am Gurtende ziehen.

! Die Schließe des Sicherheitsgurtes darf unter keinen Umständen innerhalb der hellgrünen Gurtführungen liegen.

Entfernen:

Öffnen Sie den Sicherheitsgurt des Fluggaststuhls (beachten Sie die Sicherheitsanweisungen der Fluggesellschaft).

Nun können Sie den Babysitz vom Fluggaststuhl nehmen.

## Griffeinstellung

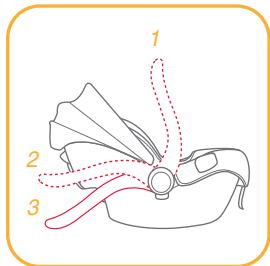

Der Griff des Babyschalenmoduls kann auf 3 Positionen eingestellt werden.

! Position für Auto-, Hand- oder Kinderwagentransport.

Passen Sie den Griff an, indem Sie die Griffknöpfe an beiden Seiten zum Lösen zusammendrücken und den Griff dann in eine der 3 Positionen drehen, bis er einrastet.

## Installation mit Basis

ISOFIX-Installation, siehe Abbildungen 1 - 11

1. Klappen Sie das Standbein aus dem Aufbewahrungsfach auf. 1
2. Befestigen Sie die ISOFIX-Führungen an den ISOFIX-Verankerungspunkten. 2 Die ISOFIX-Führungen können die Oberfläche des Fahrzeugsitzes vor Verschleiß schützen. Sie sind auch eine Führung für die ISOFIX-Befestigungen.
3. Drehen Sie die ISOFIX-Verbindungen um 180 Grad, bis sie in Richtung ISOFIX-Führungen zeigen. 3
4. Richten Sie die ISOFIX-Befestigungen mit den ISOFIX-Führungen aus und rasten Sie beide ISOFIX-Befestigungen in den ISOFIX-Verankerungspunkten ein. 4
- ! Achten Sie darauf, dass beide ISOFIX-Befestigungen gut an ihren ISOFIX-Verankerungspunkten befestigt sind. Sie sollten zwei Klickgeräusche hören und die Anzeigen an beiden ISOFIX-Verbindungen sollten vollständig grün sein. 4 -1

! Vergewissern Sie sich, dass die Basis sachgemäß installiert ist, indem Sie an beiden ISOFIX-Befestigungen ziehen.

5. Platzieren Sie die Basis auf dem Fahrzeugsitz; ziehen Sie dann das Standbein bis zum Boden aus. 5 Die Standbeinanzeige wird grün, was auf eine richtige Installation hinweist; rot bedeutet, dass die Installation falsch durchgeführt wurde. 5 -3

! Das Standbein hat 24 Positionen. Wenn die Standbeinanzeige rot ist, befindet sich das Standbein in der falschen Position.

! Vergewissern Sie sich, dass das Standbein komplett auf dem Fahrzeugboden aufliegt.

! Drücken Sie den Standbein-Freigabeknopf zusammen. Verkürzen Sie dann das Standbein, indem Sie es nach oben schieben.

Die vollständig montierte Basis wird gezeigt in **6**

! Die ISOFIX-Befestigungen müssen mit den ISOFIX-Verankerungspunkten verbunden und dort eingerastet sein. **6 -1**

! Das Standbein muss richtig installiert sein, was durch eine grüne Anzeige überprüft werden kann. **6 -2**

6. Drücken Sie das Babyschalenmodul nach unten in die Basis **7**; wenn das fortschrittliche Kleinkinderrückhaltesystem sicher befestigt ist, ist die Anzeige grün. **8**

! Stellen Sie durch Ziehen am Babyschalenmodul sicher, dass es richtig in der Basis verriegelt ist.

7. Zum Lösen der Babyschale ziehen Sie die Babyschale nach oben **9 -2**, während Sie die Freigabetaste der Babyschale gedrückt halten. **9 -1**

8. Drücken Sie zum Entfernen der Basis zunächst den zweiten Verschlussknopf **10 -1** und dann den Knopf **10 -2** an den ISOFIX-Verbindern, bevor Sie die Basis vom Autositz abnehmen. **10**

9. Drücken Sie zum Klappen des ISOFIX den ISOFIX-Freigabeknopf. **11**

### Installation der Basisstation mit dem Fahrzeuggurt

siehe Abbildungen **12 - 16**

1. Klappen Sie das Standbein aus dem Aufbewahrungsfach auf. **1**

2. Platzieren Sie die Basis auf dem Fahrzeugsitz; ziehen Sie dann das Standbein bis zum Boden aus. **5** Die Standbeinanzeige wird grün, was auf eine richtige Installation hinweist; rot bedeutet, dass die Installation falsch durchgeführt wurde. **5 -3**

! Das Standbein hat 24 Positionen. Wenn die Standbeinanzeige rot ist, befindet sich das Standbein in der falschen Position.

! Vergewissern Sie sich, dass das Standbein komplett auf dem Fahrzeugboden aufliegt.

! Drücken Sie den Standbein-Freigabeknopf zusammen. Verkürzen Sie dann das Standbein, indem Sie es nach oben schieben.

3. Öffnen Sie die Arretierung, führen Sie den Sicherheitsgurt des Fahrzeugs durch den Gurtpfad **12 -1** und stecken Sie ihn in das Schloss. **12 -2**

4. Ziehen Sie den Sicherheitsgurt des Fahrzeugs möglichst fest, während Sie die Basis nach unten drücken. Der Gurt darf nicht locker oder verdreht sein. Schließen Sie dann die Arretierung. **12 -3**

! Das Kinderrückhaltesystem für Babys kann nicht verwendet werden, wenn der Fahrzeugsicherheitsgurt zu lang ist, um die Basis festzubinden. **12 -4**

! Stellen Sie sicher, dass sich der Sicherheitsgurt nicht bewegt, indem Sie kraftvoll an der Basis ziehen und dagegen drücken. Wenn sich der Gurt löst oder verlängert, wiederholen Sie das Verfahren.

5. Die installierte Basis sehen Sie **13**.

! Bitte achten Sie darauf, dass sich keine Lücke zwischen Sitz und Unterseite der Basis befindet.

! Der Sicherheitsgurt muss unter der Arretierung verlaufen, nicht darüber. **13 -1**

! Der Sicherheitsgurt muss im Schloss verriegelt werden. **13 -2**

! Das Standbein muss richtig installiert sein, was durch eine grüne Anzeige überprüft werden kann. **13 -3**

6. Drücken Sie nach unten auf die Basisstation. **14**

7. Wenn die Babyschale ordnungsgemäß verriegelt ist, zeigen die Indikatoren an der Basisstation grün **15**

! Versuchen Sie die Babyschale nach Installation nach oben wegzuziehen. Nach korrekter Verriegelung sollte dies nicht möglich sein.

8. Zum Lösen der Babyschale ziehen Sie nach oben **16 -2**, während Sie die Freigabetaste der Babyschale gedrückt halten. **16 -1**

## Höhenanpassung für Kopfstütze und Schultergurte

siehe Abbildungen 17 - 20

Prüfen Sie, ob sich die Schulterriemen auf der richtigen Höhe befinden.

! Der untere Teil der Kopfstütze muss auf einer Höhe mit dem höchsten Punkt der Schultern des Kindes sein, siehe 17, darf aber nicht über der Schulterhöhe verlaufen. 18

! Falls sich die Schultergurte nicht auf der richtigen Höhe befinden, könnte das Kind bei einem Unfall aus dem Kleinkinderrückhaltesystem herausgeschleudert werden.

Drücken Sie den Kopfstützenversteller 19 zusammen, und schieben Sie die Kopfstütze dann herauf oder herunter, bis sie in einer der 7 Positionen einrastet. Die Positionen der Kopfstütze sind dargestellt in

20

## Kind in der Babyschale sichern

siehe Abbildungen 21 - 26

### Hinweis

1. Der Babyeinsatz dient dem Schutz des Kindes. Bei Kindern unter 60 cm sollte der Babyeinsatz verwendet werden.
2. Bitte ergänzen Sie vor Verwendung des Einsatzes den Schaumstoffkeil. 21
3. Wenn Sie das Kind in den Sitz gesetzt haben, prüfen Sie, ob die Schulterriemen auf die richtige Höhe eingestellt sind.



Entfernen Sie das Körperteil des Babyeinsatzes, wenn die Schultern des Kindes nicht mehr komfortabel hineinpassen.

1. Ziehen Sie die beiden Schultergurte der Babyschale vollständig heraus, während Sie den Gurteinstellknopf gedrückt halten. 22
2. Lösen Sie die Schnalle der Gurte, indem Sie den roten Knopf drücken. 23
3. Setzen Sie das Kind in das Babyschalenmodul, schließen Sie die Schnalle. 24 & 25
4. Ziehen Sie die Schultergurte über den Zuggurt fest. 26

## Verdeck und Sitzpolster abnehmen

siehe Abbildungen 27 - 32

Bringen Sie die Textilteile wieder an, indem Sie die zuvor erwähnten Schritte in umgekehrter Reihenfolge befolgen.

## Installation ohne Basisstation

siehe Abbildungen 33 - 40

- ! Installieren Sie dieses Babyschalenmodul NICHT auf Fahrzeugsitzen, die nur über einen Beckengurt verfügen 33
- ! Dieses Babyschalenmodul ist für Fahrzeugsitze mit einem 3-Punkt-Sicherheitsgurt vorgesehen. 34
- 1. Platzieren Sie das Babyschalenmodul auf dem gewünschten Fahrzeugsitz. Ziehen Sie den Fahrzeuggurt heraus und verriegeln Sie ihn im Gurtschloss, und schieben Sie anschließend den Hüftgurt des Fahrzeuggurts in die seitlichen Führungen des Babyschalenmoduls. 35
- ! Das Babyschalenmodul kann nicht verwendet werden, wenn die Schnallen (Gurtschloss) des Fahrzeugsicherheitsgurtes zu lang ist, um das Babyschalenmodul fest zu verankern. 35 -2
- 2. Ziehen Sie anschließend am Schultergurt des Fahrzeuggurtes, um den Fahrzeuggurt zu straffen. 36
- 3. Ziehen Sie den Fahrzeug-Schultergurt zur sicheren Befestigung des Babyschalenmoduls. 37
- 4. Die Ausrichtungslinie am Babyschalenmodul sollte parallel zur Rücksitzfläche des Fahrzeugs ausgerichtet sein. 38
- ! Spannen Sie den Fahrzeuggurt so weit wie möglich. Achten Sie darauf, dass er nicht locker oder verdreht ist.
- ! Prüfen Sie nach Installation des Babyschalenmoduls immer, ob die Fahrzeuggurte richtig angelegt und eingerastet sind. 39
- 5. Das Verdeck kann für maximalen Schutz Ihres Kindes vor der Sonne vollständig geöffnet werden. Öffnen Sie einfach den Haken, ziehen Sie dann das Verdeck nach vorne. 40

## Mit Kinderwagen verwenden

siehe Abbildungen 41 - 50

Ihr Kleinkinderrückhaltesystem ist darauf ausgelegt, an bestimmten Joie-Kinderwagenmodellen mit einem speziellen Adapter, einer Armlehne oder Wadenstütze befestigt zu werden.

- ! Achten Sie darauf, dass Ihr Kinderwagen das Kleinkinderrückhaltesystem aufnehmen kann, bevor Sie es kaufen.
- ! Es darf sich nie mehr als ein Baby auf einmal im Reisesystem befinden.
- ! Bitte aktivieren Sie die Bremse Ihres Kinderwagens, bevor Sie die Babyschale anbringen.
- ! Prüfen Sie, ob die Teile zur Befestigung des Kleinkinderrückhaltesystems richtig am Kinderwagen angebracht sind.
- ! Neigen Sie den Sitz des Kinderwagens auf die niedrigste Position nach hinten.

## Mit Joie-Kinderwagen verwenden

Montieren Sie die Babyschale anhand der folgenden Schritte an Joie-Kinderwagen:

1. Platzieren Sie die Babyschale so im Kinderwagen, dass die Kerben in den Wippen über den Rand von Armlehne Einsatz oder Wadenstütze passen. Die Babyschale rastet automatisch hörbar ein. 41 & 42 & 43 & 44
- ! Wenn die Armlehne über einen Stoffbezug verfügt, lösen Sie zunächst den Klettverschluss am Armlehnenbezug. 43 -1
- ! Bitte passen Sie bei einem Kinderwagen mit spezieller Wadenstütze die Wadenstütze auf die vertikale Position an, lösen Sie den Klettverschluss und heben Sie den Stoffbezug an. 44 -1

2. Befestigen Sie die Babyschale mit den Gurten an beiden Seiten des Kinderwagens. 45 & 46 & 47

! Prüfen Sie, ob die Babyschale richtig angebracht ist, indem Sie versuchen, es nach oben zu ziehen.

Entfernen Sie die Babyschale, indem Sie die Gurte lösen, den Kinderwagen-Freigabegriff zum Lösen des Babyschalenmoduls von Einsatz, Armlehne oder Wadenstütze nach oben ziehen und dann die Babyschale vom Kinderwagen abheben. Beachten Sie 48 & 49 & 50.

! Bitte entfernen Sie fortschrittliches Kleinkinderrückhaltesystem und Basis vom Fahrzeugsitz, wenn es längere Zeit nicht verwendet wird. Bewahren Sie das fortschrittliche Kleinkinderrückhaltesystem an einem kühlen, trockenen Ort außerhalb der Reichweite des Kindes auf.

## Pflege und Wartung

! Bitte bewahren Sie den Schaumstoffkeil des Einsatzes nach Entfernen außerhalb der Reichweite des Kindes auf.

! Bitte waschen Sie den Sitzbezug und das Innenpolster mit kaltem Wasser unter 30 °C.

! Sie dürfen die Textilteile nicht bügeln.

! Sie dürfen die Textilteile nicht bleichen oder in die chemische Reinigung geben.

! Verwenden Sie keine unverdünnten Neutralreiniger, Benzin oder organische Lösungsmittel zum Reinigen des Babyschalenmoduls oder der Basis. Diese können das fortschrittliche Kleinkinderrückhaltesystem beschädigen.

! Versuchen Sie nicht, Sitzbezug und Innenpolster zum Trocknen auszuwringen. Andernfalls könnten im Sitzbezug und am Innenpolster Falten zurückbleiben.

! Bitte hängen Sie den Sitzbezug und das Innenpolster zum Trocknen im Schatten auf.

## EL Καλώς ήλθατε στη Joie™

Αγοράσατε ένα υψηλής ποιότητας, πλήρως πιστοποιημένο ενισχυμένο παιδικό κάθισμα ασφαλείας. Αυτό το προϊόν είναι κατάλληλο για χρήση από παιδιά με ύψος και βάρος έως 85 εκ. και 13 κιλά.

Διαβάστε προσεκτικά το παρόν εγχειρίδιο οδηγιών και ακολουθήστε τα βήματα εγκατάστασης, διότι αυτός είναι ο ΜΟΝΟΣ τρόπος για να προστατεύσετε το παιδί σας από σοβαρό τραυματισμό ή θάνατο σε περίπτωση ατυχήματος και για να παρέχετε άνεση στο παιδί σας ενώ χρησιμοποιείτε αυτό το προϊόν.

Φυλάξτε αυτό το εγχειρίδιο οδηγιών για μελλοντική χρήση.

### Παρακαλούμε ελέγξτε τα ακόλουθα

Για να χρησιμοποιήσετε αυτό το ενισχυμένο παιδικό κάθισμα ασφαλείας Joie σύμφωνα με τον Κανονισμό UN 129 του ΟΗΕ, το παιδί σας θα πρέπει να πληροί τις ακόλουθες προϋποθέσεις.

Με τους συνδέσμους ISOFIX i-Size: Ύψος παιδιού 40 - 85 εκ./ Βάρος παιδιού ≤ 13 κιλά

Με ζώνη οχήματος: Ύψος παιδιού 40 - 85 εκ./ Βάρος παιδιού ≤ 13 κιλά

Διαβάστε όλες τις οδηγίες σε αυτό το εγχειρίδιο πριν την εγκατάσταση και χρήση του προϊόντος.

**! ΣΗΜΑΝΤΙΚΟ: ΦΥΛΑΞΤΕ ΓΙΑ ΜΕΛΛΟΝΤΙΚΗ ΑΝΑΔΡΟΜΗ. ΔΙΑΒΑΣΤΕ ΠΡΟΣΕΚΤΙΚΑ.**

Φυλάξτε το εγχειρίδιο οδηγιών στον αποθηκευτικό θάλαμο στο κάτω μέρος της βάσης ή μέσα στο κάλυμμα του καθίσματος.

Για πληροφορίες σχετικά με την εγγύηση, επισκεφθείτε την ιστοσελίδα μας στη διεύθυνση [joiebaby.com](http://joiebaby.com)

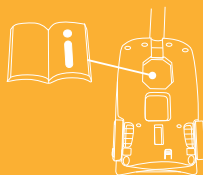

## Κατάλογος εξαρτημάτων

- |    |                                   |    |                                   |
|----|-----------------------------------|----|-----------------------------------|
| 1  | Στήριγμα κεφαλιού                 | 15 | Πίσω οδηγός                       |
| 2  | Μαξιλάρι καθίσματος               | 16 | Κουμπί αποδέσμευσης από καρότσι Β |
| 3  | Κουμπί αποδέσμευσης από καρότσι Α | 17 | Σύνδεσμος ISOFIX                  |
| 4  | Πλευρικός οδηγός                  | 18 | Ένδειξη κλίσης                    |
| 5  | Ένθεμα βρέφους                    | 19 | Οδηγοί ISOFIX                     |
| 6  | Ιμάντας ρύθμισης                  | 20 | Σκέλος φορτίου                    |
| 7  | Κουμπί ρύθμισης ιμάντα            | 21 | Κουμπί ρύθμισης σκέλους φορτίου Α |
| 8  | Ιμάντας ώμου                      | 22 | Δείκτης σκέλους φορτίου           |
| 9  | Βάση κουκούλας                    | 23 | Κουμπί ρύθμισης σκέλους φορτίου Β |
| 10 | Κουκούλα                          | 24 | Κουμπί αποδέσμευσης πορτ μπεμπέ   |
| 11 | Σύνδεσμοι ιμάντα                  | 25 | Ασφάλεια                          |
| 12 | Πόρπη ιμάντα                      |    |                                   |
| 13 | Λαβή                              |    |                                   |
| 14 | Κουμπί λαβής                      |    |                                   |

Βεβαιωθείτε ότι δεν λείπουν εξαρτήματα. Επικοινωνήστε με το κατάστημα πώλησης σε περίπτωση που λείπει κάτι.

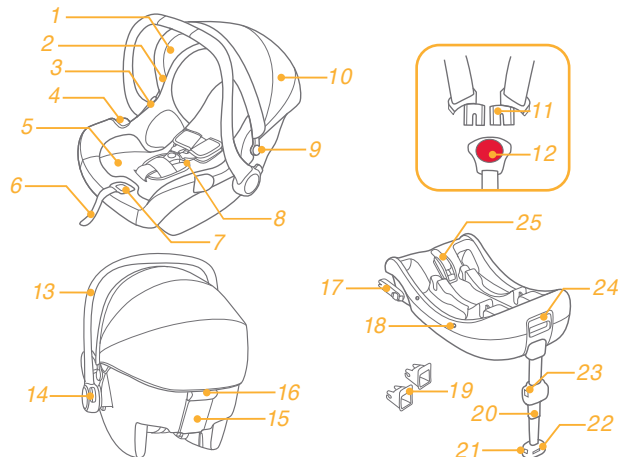

\*Η βάση i-Base 2 πωλείται ξεχωριστά.

## ΠΡΟΕΙΔΟΠΟΙΗΣΗ

! ΔΙΑΒΑΣΤΕ ΠΡΟΣΕΚΤΙΚΑ τις προειδοποιήσεις που παρέχονται στο ξεχωριστό Εγχειρίδιο ασφαλείας για να διασφαλίσετε την ασφαλή χρήση του προϊόντος.

### Έκτακτη ανάγκη

Σε περίπτωση έκτακτης ανάγκης ή ατυχήματος, η παροχή των πρώτων βοηθειών στο παιδί σας και η άμεση αναζήτηση ιατρικής περιθαλψής αποτελούν επιτακτική ανάγκη.

### Πληροφορίες προϊόντος

#### Σε i-Base 2 με τους συνδέσμους ISOFIX i-Size

1. Το συγκεκριμένο αποτελεί Ενισχυμένο Παιδικό Κάθισμα Ασφαλείας i-Size. Έχει εγκριθεί σύμφωνα με τον Κανονισμό UN 129, για χρήση σε θέσεις καθίσματος οχημάτων συμβατές με i-Size, όπως υποδηλώνεται από τους κατασκευαστές του οχήματος στο εγχειρίδιο χρήστη του οχήματος.
2. Σε περίπτωση αμφιβολίας, συμβουλευτείτε τον κατασκευαστή του παιδικού καθίσματος ασφαλείας ή τον λιανοπωλητή.

#### Σε i-Base 2 με ζώνη οχήματος

1. Το συγκεκριμένο αποτελεί Ειδικό Παιδικό Κάθισμα Ασφαλείας με ζώνη.
2. Σε περίπτωση αμφιβολίας, συμβουλευτείτε τον κατασκευαστή του παιδικού καθίσματος ασφαλείας ή τον λιανοπωλητή.

#### Με ζώνη οχήματος

1. Το συγκεκριμένο κάθισμα αποτελεί Γενικό παιδικό κάθισμα ασφαλείας με ζώνη. Έχει εγκριθεί σύμφωνα με τον Κανονισμό UN 129 του ΟΗΕ, για χρήση κυρίως στις «Θέσεις καθίσματος universal» όπως υποδηλώνεται από τους κατασκευαστές του οχήματος στο εγχειρίδιο χρήστη του οχήματος.
2. Σε περίπτωση αμφιβολίας, συμβουλευτείτε τον κατασκευαστή του παιδικού καθίσματος ασφαλείας ή τον λιανοπωλητή.



Υλικά

Αριθμός ευρεσιτεχνίας

Πλαστικά, μέταλλο, υφάσματα

Διπλώματα ευρεσιτεχνίας σε εκκρεμότητα

## Επιλογή τρόπου εγκατάστασης

Εικόνα εγκατάστασης	Κατάλληλο για
	Ύψος παιδιού 40 - 85 εκ./ Βάρος παιδιού ≤ 13 κιλά (περίπου 1,5 ετών ή λιγότερο)
	Ύψος παιδιού 40 - 85 εκ./ Βάρος παιδιού ≤ 13 κιλά (περίπου 1,5 ετών ή λιγότερο)
	Ύψος παιδιού 40 - 85 εκ./ Βάρος παιδιού ≤ 13 κιλά Ηλικία παιδιού ≤ 18 μήνες

Το i-Jemini είναι συμβατό με τις βάσεις i-Base 2, i-Base Ix 2, i-Base Advance και i-Base Encore. Για χρήση με i-Base Ix 2, i-Base Advance και i-Base Encore, ανατρέξτε στο εγχειρίδιο της εκάστοτε βάσης.



## Πληροφορίες εγκατάστασης

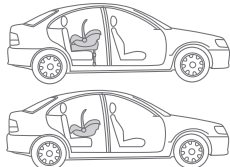
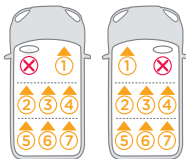
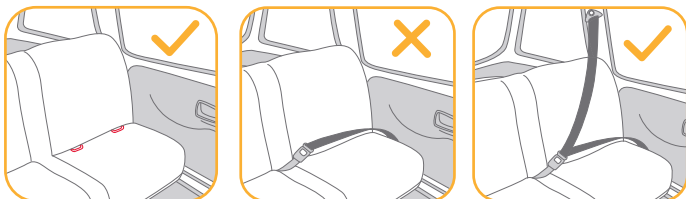

- ! Το συγκεκριμένο πορτ μπεμπέ είναι κατάλληλο για καθίσματα οχημάτων με σημεία αγκύρωσης i-Size ISOFIX μαζί με τη βάση.
- ! ΜΗΝ εγκαταστήσετε το συγκεκριμένο ενισχυμένο παιδικό κάθισμα ασφαλείας σε καθίσματα οχημάτων που κοιτούν στο πλάι ή προς τα πίσω αναφορικά με την κατεύθυνση κίνησης του οχήματος.
- ! ΜΗΝ τοποθετείτε παιδικό κάθισμα ασφαλείας στραμμένο προς τα πίσω σε μπροστινό κάθισμα με αερόσακο, καθώς ενδέχεται να προκληθεί θάνατος ή σοβαρός τραυματισμός. Για περισσότερες πληροφορίες, ανατρέξτε στο εγχειρίδιο ιδιοκτητή του οχήματος.
- ! Προτείνεται η εγκατάσταση του συγκεκριμένου παιδικού καθίσματος ασφαλείας στα πίσω καθίσματα οχημάτων.
- ! ΜΗΝ εγκαταστήσετε το συγκεκριμένο ενισχυμένο παιδικό κάθισμα ασφαλείας σε κινούμενα καθίσματα οχημάτων.

## Εγκατάσταση αεροπλάνου

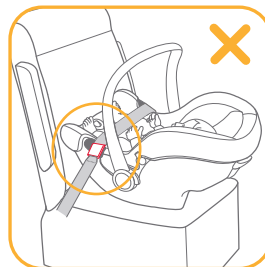
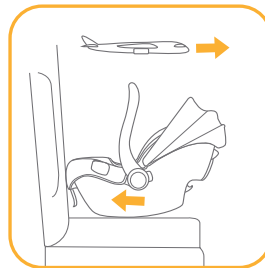

Λάβετε υπόψη ότι η ασφάλεια του παιδιού δεν είναι εγγυημένη σε περίπτωση μη συμμόρφωσης με το εγχειρίδιο εγκατάστασης και οδηγίων.

- ! Σημειώστε ότι η εγκατάσταση του πορτ μπεμπέ σε κάθισμα αεροσκάφους, διαφέρει από την εγκατάσταση σε κάθισμα αυτοκινήτου.
- ! Σημειώστε ότι η χρήση ζώνης μέσης 2 επιτρέπεται μόνο σε αεροσκάφη.
- ! Σημειώστε ότι το πορτ μπεμπέ πρέπει να παραμείνει στο κάθισμα του αεροσκάφους ακόμη και όταν το παιδί δεν βρίσκεται σε αυτό.
- ! Σημειώστε ότι το πορτ μπεμπέ προορίζεται μόνο για χρήση σε κάθισμα επιβατών που έχει εγκριθεί από την αεροπορική εταιρεία.

- ! Προειδοποιήσεις για τη μη χρήση του πορτ μπεμπέ στην περιοχή ανάπτυξης αερόσακου.
- ! Σημειώστε ότι όταν το πορτ μπεμπέ τοποθετείται στραμμένο προς τα πίσω, πρέπει να τοποθετείται μόνο σε καθίσματα επιβατών στραμμένα προς τα εμπρός.

Εγκατάσταση του βρεφικού καθίσματος με χρήση της ζώνης ασφαλείας του καθίσματος του αεροσκάφους:

1. Τοποθετήστε το πορτ μπεμπέ στο κάθισμα με κατεύθυνση αντίθετη από την κατεύθυνση της πτήσης.
2. Βεβαιωθείτε ότι η λαβή μεταφοράς βρίσκεται στην υψηλότερη θέση.
3. Τοποθετήστε τη ζώνη ασφαλείας στους δύο ανοιχτούς πράσινους οδηγούς ζώνης.
4. Δέστε τη ζώνη ασφαλείας (ανατρέξτε στις οδηγίες ασφαλείας της αεροπορικής εταιρείας).
5. Σφίξτε τη ζώνη ασφαλείας τραβώντας το άκρο της ζώνης.

! Η πόρπη της ζώνης ασφαλείας δεν πρέπει σε καμία περίπτωση να βρίσκεται μέσα στους ανοιχτούς πράσινους οδηγούς ζώνης.

Αφαίρεση:

Λύστε τη ζώνη ασφαλείας του καθίσματος (ανατρέξτε στις οδηγίες ασφαλείας της αεροπορικής εταιρείας).

Τώρα μπορείτε να απομακρύνετε το βρεφικό κάθισμα από το κάθισμα.

## Ρύθμιση λαβής

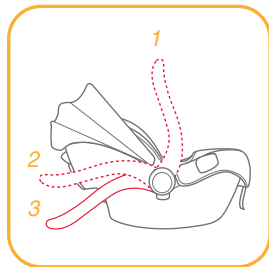

Η λαβή του πορτ μπεμπέ μπορεί να ρυθμιστεί σε 3 θέσεις.

! Θέση για μεταφορά σε αυτοκίνητο, με το χέρι ή σε καρότσι.

Για να ρυθμίσετε τη λαβή, πιέστε τα κουμπιά και στις δύο πλευρές της λαβής για να την ελευθερώσετε και, στη συνέχεια, στρέψτε τη λαβή μέχρι να κουμπώσει σε οποιαδήποτε από τις 3 θέσεις.

## Εγκατάσταση με τη βάση

Για εγκατάσταση με ISOFIX, βλ. εικόνες 1 - 11

1. Ξεδιπλώστε το σκέλος φορτίου από το θάλαμο αποθήκευσης. 1
2. Τοποθετήστε τους οδηγούς ISOFIX στα σημεία αγκύρωσης ISOFIX. 2 Οι οδηγοί ISOFIX μπορούν να προστατεύσουν την επιφάνεια του καθίσματος του οχήματος από σχισίματα. Μπορούν επίσης να καθοδηγήσουν τους συνδέσμους ISOFIX.
3. Περιστρέψτε τους συνδέσμους ISOFIX κατά 180 μοίρες μέχρι να δείχνουν προς την κατεύθυνση των οδηγών ISOFIX. 3
4. Ευθυγραμμίστε τους συνδέσμους ISOFIX με τους οδηγούς ISOFIX και στη συνέχεια κουμπώστε και τους δυο συνδέσμους ISOFIX στα σημεία αγκύρωσης ISOFIX. 4

! Βεβαιωθείτε ότι και οι δύο σύνδεσμοι ISOFIX είναι συνδεδεμένοι με ασφάλεια στα σημεία αγκύρωσης ISOFIX. Πρέπει να ακουστούν δύο ήχοι κλικ και τα χρώματα των δεικτών στους δύο συνδέσμους ISOFIX πρέπει να είναι τελείως πράσινα. 4 -1

! Ελέγξτε για να βεβαιωθείτε ότι η βάση έχει εγκατασταθεί με ασφάλεια, τραβώντας πάνω και τους δυο συνδέσμους ISOFIX.

5. Αφού τοποθετήσετε τη βάση στο κάθισμα του οχήματος, επεκτείνετε το σκέλος φορτίου στο δάπεδο 5. Όταν ο δείκτης σκέλους φορτίου γίνει πράσινος αυτό σημαίνει ότι έχει εγκατασταθεί σωστά. 5 -3

! Το σκέλος φορτίου έχει 24 θέσεις. Όταν ο δείκτης του σκέλους φορτίου δείχνει κόκκινο, αυτό σημαίνει πως το σκέλος φορτίου βρίσκεται σε λάθος θέση.

! Βεβαιωθείτε ότι το σκέλος φορτίου έρχεται σε πλήρη επαφή με το δάπεδο του οχήματος.

! Συμπιέστε το κουμπί αποδέσμευσης σκέλους φορτίου, στη συνέχεια συμπιύξτε το σκέλος φορτίου προς τα πάνω.

Η πλήρως συναρμολογημένη βάση εμφανίζεται στην Εικ. 6

! Οι σύνδεσμοι ISOFIX πρέπει να έχουν προσαρτηθεί και ασφαλιστεί στα σημεία αγκύρωσης ISOFIX. 6 -1

! Το σκέλος φορτίου πρέπει να εγκατασταθεί σωστά με τον πράσινο δείκτη. 6 -2

6. Σπρώξτε το πορτ μπεμπέ επάνω στη βάση 7. Εάν το παιδικό κάθισμα ασφαλείας έχει κουμπώσει με ασφάλεια, ο δείκτης ασφάλισης του παιδικού καθίσματος ασφαλείας δείχνει πράσινο. 8

! Τραβήξτε πάνω το πορτ μπεμπέ για να βεβαιωθείτε ότι έχει κουμπώσει με ασφάλεια στη βάση.

7. Για να ελευθερώσετε το πορτ μπεμπέ, τραβήξτε το πορτ-μπεμπέ προς τα επάνω 9 -2 πιέζοντας ταυτόχρονα το κουμπί απελευθέρωσης του πορτ μπεμπέ. 9 -1

8. Για να αφαιρέσετε τη βάση, πατήστε πρώτα το βοηθητικό κουμπί κλειδώματος 10 -1 και, στη συνέχεια, το κουμπί 10 -2 στους συνδέσμους ISOFIX προτού αφαιρέσετε τη βάση από το κάθισμα του οχήματος. 10

9. Πατήστε το κουμπί αποδέσμευσης ISOFIX για να διπλώσετε το ISOFIX. 11

## Για εγκατάσταση με ζώνη ασφαλείας οχήματος, βλ. εικόνες

12 - 16

1. Ξεδιπλώστε το σκέλος φορτίου από το θάλαμο αποθήκευσης. 1

2. Αφού τοποθετήσετε τη βάση στο κάθισμα του οχήματος, επεκτείνετε το σκέλος φορτίου στο δάπεδο 5. Όταν ο δείκτης σκέλους φορτίου γίνει πράσινος αυτό σημαίνει ότι έχει εγκατασταθεί σωστά. 5 -3

! Το σκέλος φορτίου έχει 24 θέσεις. Όταν ο δείκτης του σκέλους φορτίου δείχνει κόκκινο, αυτό σημαίνει πως το σκέλος φορτίου βρίσκεται σε λάθος θέση.

! Βεβαιωθείτε ότι το σκέλος φορτίου έρχεται σε πλήρη επαφή με το δάπεδο του οχήματος.

! Συμπιέστε το κουμπί αποδέσμευσης σκέλους φορτίου, στη συνέχεια συμπιύξτε το σκέλος φορτίου προς τα πάνω.

3. Ανοίξτε την ασφάλεια και περάστε τη ζώνη ασφαλείας του οχήματος στη διαδρομή ζώνης 12 -1 και ασφαλίστε την στην πόρπη. 12 -2

4. Σφίξτε τη ζώνη ασφαλείας του οχήματος όσο το δυνατό περισσότερο πιέζοντας τη βάση προς τα κάτω και βεβαιωθείτε ότι η ζώνη δεν είναι χαλαρή ή συστραμμένη. Στη συνέχεια, κλείστε την ασφάλεια. 12 -3

! Το βρεφικό κάθισμα ασφαλείας δεν μπορεί να χρησιμοποιηθεί εάν η ζώνη ασφαλείας του οχήματος με θηλυκό άκρο πόρπης είναι πάρα πολύ μακριά για να συγκρατήσει με ασφάλεια τη βάση. 12 -4

! Βεβαιωθείτε ότι η ζώνη ασφαλείας δεν κινείται όταν τραβάτε ή σπρώχνετε τη βάση ασκώντας δύναμη. Σε περίπτωση που χαλαρώσει ή επιμηκυνθεί η ζώνη, επαναλάβετε τη διαδικασία.

5. Η εγκατεστημένη βάση εμφανίζεται στην Εικ 13.

! Βεβαιωθείτε ότι δεν υπάρχει κενό ανάμεσα στο κάθισμα του οχήματος και στο κάτω μέρος της βάσης.

! Η ζώνη ασφαλείας πρέπει να τοποθετείται κάτω από την ασφάλεια και όχι πάνω από την ασφάλεια. 13 -1

! Η ζώνη ασφαλείας πρέπει να ασφαλίσει στην πόρπη. 13 -2

! Το σκέλος φορτίου πρέπει να εγκατασταθεί σωστά με τον πράσινο δείκτη. 13 -3

6. Πιέστε το πορτ-μπεμπέ για να ασφαλίσει στη βάση. 14

7. Εάν το παιδικό κάθισμα ασφαλείας είναι ασφαλές, ο δείκτης ασφάλισης παιδικού καθίσματος ασφαλείας δείχνει πράσινο. 15

! Τραβήξτε πάνω το πορτ μπεμπέ για να βεβαιωθείτε ότι έχει κουμπώσει με ασφάλεια στη βάση.

8. Για να ελευθερώσετε το πορτ μπεμπέ, τραβήξτε το πορτ-μπεμπέ προς τα επάνω 16 -2 πιέζοντας ταυτόχρονα το κουμπί αποδέσμευσης του πορτ μπεμπέ. 16 -1

## Ρύθμιση ύψους

για το στήριγμα κεφαλιού και τους ιμάντες ώμων

Δείτε τις εικόνες 17 - 20

Βεβαιωθείτε ότι οι ιμάντες ώμου έχουν ρυθμιστεί στο σωστό ύψος. Επιλέξτε το σωστό ζεύγος υποδοχών ιμάντων ώμου ανάλογα με το ύψος του παιδιού.

! Το κάτω μέρος του στηρίγματος κεφαλιού πρέπει να είναι στο ίδιο επίπεδο με το υψηλότερο σημείο των ώμων του παιδιού, όπως εμφανίζεται στην εικ. 17, αλλά όχι πάνω από τη γραμμή των ώμων. 18

! Εάν οι ιμάντες ώμου δεν βρίσκονται στο σωστό ύψος, το παιδί ενδέχεται να φύγει από το ενισχυμένο παιδικό κάθισμα ασφαλείας σε περίπτωση ατυχήματος.

Πιέστε τον μοχλό ρύθμισης του στηρίγματος κεφαλιού 19, σηκώνοντας ταυτόχρονα προς τα πάνω ή σπρώχνοντας προς τα κάτω το στήριγμα κεφαλιού, μέχρι αυτό να κουμπώσει σε μία από τις 7 θέσεις. Οι θέσεις του στηρίγματος κεφαλιού εμφανίζονται στην εικόνα 20

## Ασφάλιση του παιδιού στο ενισχυμένο παιδικό κάθισμα ασφαλείας

Δείτε τις εικόνες 21 - 26

### Υπόδειξη

1. Το ένθεμα βρέφους είναι για την προστασία των παιδιών. Στα παιδιά το ύψος των οποίων είναι κάτω από 60 εκ. πρέπει να χρησιμοποιείται το ένθεμα βρέφους.
2. Προτού χρησιμοποιήσετε το ένθετο, προσθέστε τη σφήνα. 21
3. Αφού τοποθετηθεί το παιδί στο κάθισμα, ελέγξτε εάν οι ιμάντες ώμων έχουν ρυθμιστεί στο σωστό ύψος.



Αφαιρέστε το τμήμα σώματος του ενθέματος βρέφους όταν οι ώμοι του βρέφους δεν εφαρμόζουν πλέον άνετα.

1. Ενώ πιέζετε το κουμπί ρύθμισης των ιμάντων, τραβήξτε πλήρως τους δύο ιμάντες ώμου του ενισχυμένου παιδικού καθίσματος ασφαλείας. 22
2. Ξεκλειδώστε την πόρπη των ιμάντων πατώντας το κόκκινο κουμπί. 23
3. Τοποθετήστε το παιδί στο πορτ μπεμπέ και ασφαλίστε την πόρπη. 24 & 25
4. Σφίξτε τους ιμάντες ώμου τραβώντας τον ιμάντα ρύθμισης. 26

## Αφαίρεση κουκούλας και μαξιλαριού καθίσματος

Δείτε τις εικόνες 27 - 32

Για την επανατοποθέτηση των υφασμάτων στοιχείων, ακολουθήστε τα παραπάνω βήματα με αντίθετη σειρά.

## Εγκατάσταση χωρίς τη βάση

Δείτε τις εικόνες 33 - 40

- ! ΜΗΝ εγκαθιστάτε αυτό το πορτ μπεμπέ σε καθίσματα οχημάτων με ζώνες μέσης. 33
- ! Αυτό το πορτ μπεμπέ είναι κατάλληλο μόνο για καθίσματα οχημάτων με ζώνη ασφαλείας 3 σημείων. 34
- 1. Τοποθετήστε το πορτ μπεμπέ στο κάθισμα του οχήματος. Τραβήξτε τη ζώνη ασφαλείας του οχήματος προς τα έξω και ασφαλίστε την στην πόρπη του οχήματος, σύροντας τον ιμάντα μέσης μέσα στους πλευρικούς οδηγούς του πορτ μπεμπέ. 35
- ! Το πορτ μπεμπέ δεν μπορεί να χρησιμοποιηθεί εάν η πόρπη της ζώνης ασφαλείας του οχήματος (θηλυκό άκρο πόρπης) είναι πάρα πολύ μακριά για να συγκρατηθεί με ασφάλεια το πορτ μπεμπέ. 35 -2
- 2. Σύρετε τη διαγώνια ζώνη στον πίσω οδηγό. 36
- 3. Τραβήξτε τη ζώνη ώμου του οχήματος για να στερεώσετε το πορτ μπεμπέ σωστά και με ασφάλεια. 37
- 4. Η γραμμή οριζόντιωσης στο πορτ μπεμπέ πρέπει να είναι παράλληλη με το έδαφος όταν το πορτ μπεμπέ είναι εγκατεστημένο. 38
- ! Τεντώστε τη ζώνη ασφαλείας του οχήματος όσο το δυνατόν περισσότερο, ελέγχοντας ότι δεν είναι χαλαρή ή συστραμμένη.
- ! Μετά την εγκατάσταση του πορτ μπεμπέ, να βεβαιώνετε πάντα ότι οι ζώνες του οχήματος έχουν τοποθετηθεί σωστά και είναι ασφαλώς ασφαλισμένες στην πόρπη του οχήματος. 39
- 5. Η κουκούλα μπορεί να ανοίξει πλήρως για την προστασία του παιδιού σας από τον ήλιο. Απλά ανοίξτε το άγκιστρο και, στη συνέχεια, τραβήξτε την κουκούλα προς τα εμπρός. 40

## Χρήση με καρότσι

Δείτε τις εικόνες 41 - 50

Το ενισχυμένο παιδικό κάθισμα ασφαλείας έχει σχεδιαστεί για να προσαρμόζεται σε ορισμένα μοντέλα καροτσιών Joie που διαθέτουν ειδικό δίσκο, μπράτσα ή στήριγμα ποδιών.

- ! Βεβαιωθείτε ότι το καρότσι σας μπορεί να χρησιμοποιηθεί με το παιδικό κάθισμα ασφαλείας προτού το αγοράσετε.
- ! Μην τοποθετείτε ποτέ περισσότερα από ένα βρέφη ταυτόχρονα στο πορτ-μπεμπέ.
- ! Φρενάρετε το καρότσι προτού συναρμολογήσετε το ενισχυμένο παιδικό κάθισμα ασφαλείας.
- ! Βεβαιωθείτε ότι τα εξαρτήματα που χρησιμοποιούνται για τη στερέωση του ενισχυμένου παιδικού καθίσματος ασφαλείας είναι καλά στερεωμένα στο καρότσι.
- ! Ξαπλώστε το κάθισμα του καροτσιού στη χαμηλότερη θέση.

## Χρήση με καρότσι Joie

Για να εγκαταστήσετε το ενισχυμένο παιδικό κάθισμα ασφαλείας σε καρότσι Joie, ακολουθήστε τα παρακάτω βήματα:

1. Τοποθετήστε το ενισχυμένο παιδικό κάθισμα ασφαλείας στο καρότσι, έτσι ώστε οι εγκοπές να εφαρμόζουν πάνω από την άκρη του μπράτσου, του δίσκου ή του στηρίγματος ποδιών. Το ενισχυμένο παιδικό κάθισμα ασφαλείας κουμπώνει αυτόματα κλικ στη θέση του με ένα χαρακτηριστικό ήχο κλικ. 41 & 42 & 43 & 44
- ! Εάν το μπράτσα έχει υφασμάτινο κάλυμμα, αποσυνδέστε πρώτα το Velcro στο κάλυμμα. 43 -1
- ! Για το καρότσι με ειδικό στήριγμα ποδιών, προσαρμόστε το στήριγμα ποδιών στην κατακόρυφη θέση, αποσυνδέστε το Velcro και, στη συνέχεια, ανασηκώστε το υφασμάτινο κάλυμμα. 44 -1

2. Χρησιμοποιήστε τους ιμάντες και στις δύο πλευρές του καροτσιού για να στερεώσετε το ενισχυμένο παιδικό κάθισμα ασφαλείας. 45 & 46 &

47

! Δοκιμάστε να τραβήξετε το ενισχυμένο παιδικό κάθισμα ασφαλείας προς τα πάνω για να ελέγξετε αν έχει τοποθετηθεί σωστά.

Για να αφαιρέσετε το ενισχυμένο παιδικό κάθισμα ασφαλείας, ελευθερώστε τους ιμάντες από το ενισχυμένο παιδικό κάθισμα ασφαλείας, τραβήξτε προς τα πάνω τη λαβή αποδέσμευσης του καροτσιού για να αποδεσμεύσετε το ενισχυμένο παιδικό κάθισμα ασφαλείας από τον δίσκο, το μπράτσο ή το στήριγμα ποδιών και, στη συνέχεια, ανασηκώστε το ενισχυμένο παιδικό κάθισμα ασφαλείας από το καρότσι. Ανατρέξτε στις εικόνες 48 & 49 & 50.

## Φροντίδα και συντήρηση

! Αφού αφαιρέσετε τον αφρό από το μαξιλάρι υποστήριξης, αποθηκεύστε το σε σημείο όπου δεν έχει πρόσβαση το παιδί.

! Πλύνετε το κάλυμμα του καθίσματος και την εσωτερική επένδυση με κρύο νερό, σε θερμοκρασία κάτω των 30°C.

! Μη σιδερώνετε τα υφασμάτινα στοιχεία.

! Μη χρησιμοποιείτε λευκαντικό ή υποβάλετε σε στεγνό καθάρισμα τα υφασμάτινα στοιχεία.

! Μη χρησιμοποιείτε αδιάλυτα απορρυπαντικά, βενζίνη ή άλλους οργανικούς διαλύτες για να πλύνετε το πορτ μπεμπέ ή τη βάση. Ενδέχεται να προκληθεί φθορά στο ενισχυμένο παιδικό κάθισμα ασφαλείας.

! Μην στύβετε το κάλυμμα του καθίσματος και την εσωτερική επένδυση για να στεγνώσουν. Αυτό ενδέχεται να δημιουργήσει ζάρες στο κάλυμμα του καθίσματος και την εσωτερική επένδυση.

! Κρεμάστε το κάλυμμα του καθίσματος και την εσωτερική επένδυση για να στεγνώσουν σε ίσκιο.

! Αφαιρέστε το ενισχυμένο παιδικό κάθισμα ασφαλείας και τη βάση από το κάθισμα του οχήματος αν δεν πρόκειται να χρησιμοποιηθεί για μεγάλο χρονικό διάστημα. Τοποθετήστε το ενισχυμένο παιδικό κάθισμα ασφαλείας σε δροσερό, ξηρό χώρο και σε σημείο στο οποίο δεν έχει πρόσβαση το παιδί σας.

# HU Üdvözlí a Joie™

Ön egy kitünő minőségű, teljes mértékben jóváhagyott biztonságos fejlett gyerekülést vásárolt. Ez a termék megfelel legfennebb 85cm magasságú / 13kg súlyú gyerekeknek.

Olvasza el figyelmesen a használati utasítást és kövesse a szerelési lépéseket, mert ez az EGYETLEN mód arra, hogy megvédje gyermekét komoly sérülésektől vagy haláltól egy baleset esetén és hogy kényelmet biztosítson gyermekének a termék használata közben.

Kérjük, őrizze meg a használati útmutatót a jövőbeni felhasználásra.

## Kérjük hagyja jóvá

Ahhoz, hogy ezt a Joie fejlett csecsemőülést az UN 129. számú Szabálynak megfelelően tudja használni, a gyermekének a következő követelményeknek kell megfelelnie.

Az i-Size ISOFIX csatolókkal: Gyerek magassága 40cm-85cm / Gyerek súlya≤13kg

A jármű biztonsági övével: Gyerek magassága 40cm-85cm / Gyerek súlya≤13kg

A termék használata és szerelése előtt olvassa el az útmutatóban lévő összes utasítást.

**! FONTOS: ŐRIZZE MEG A KÉSŐBBIEKRE. KÉRJÜK OLVASSA EL FIGYELMESEN.**

Kérjük őrizze meg a kezelési útmutatót az alap alján levő fiókban, vagy az ülészat belsejében.

Garanciális információkért kérjük látogasson el weboldalunkra a joiebaby.com címen.

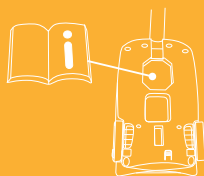

## Alkatrészek listája

- |    |                                    |    |                                    |
|----|------------------------------------|----|------------------------------------|
| 1  | Fejtámasz                          | 15 | Hátulsó vezető                     |
| 2  | Üléspárna                          | 16 | Gyerekkocsi rögzítés kioldó gomb B |
| 3  | Gyerekkocsi rögzítés kioldó gomb A | 17 | ISOFIX csatoló                     |
| 4  | Oldalvezető                        | 18 | Keret jelző                        |
| 5  | Csecsemő betét                     | 19 | ISOFIX vezetők                     |
| 6  | Állító háló                        | 20 | Terhelő láb                        |
| 7  | Hámszj állító gomb                 | 21 | Terhelő láb állító gomb A          |
| 8  | Vállhámszj                         | 22 | Terhelő láb jelzés                 |
| 9  | Ülőke rögzítő                      | 23 | Terhelő láb állító gomb B          |
| 10 | Ülőke                              | 24 | Csecsemőhordozó modul kioldó gomb  |
| 11 | Hámszj csatoló                     | 25 | Zár                                |
| 12 | Hámszj csat                        |    |                                    |
| 13 | Fogantyú                           |    |                                    |
| 14 | Fogantyú gomb                      |    |                                    |

Kérjük győződjön meg, hogy nincsenek hiányzó részek. Kérjük vegye fel a kapcsolatot a forgalmazóval, ha hiányzik valami.

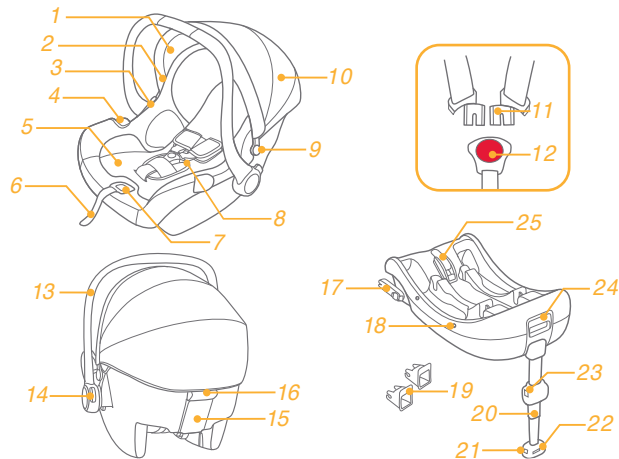

\*Az i-Base 2 külön megvásárolható.

## FIGYELEM

! FIGYELMESEN olvassa el a különálló Biztonsági kézikönyben leírt figyelmeztetéseket, hogy biztonságosan használja a terméket.

## Sürgösség

Sürgösség vagy baleset esetén a legfontosabb, hogy a gyerekek viselje gondját azonnali elsősegéllyel vagy orvosi kezeléssel.

## Termékinformáció

### Az i-Base 2 i-Size ISOFIX csatolókkal

1. Ez egy i-Size Fejlett Gyerekülés Rendszer. Az UN 129. számú Szabványnak megfelelően engedélyezett a használata egy i-Size kompatibilis gépkocsiülésben, ahogy azt a gépkocsi gyártója leírja a használati utasításban.
2. Amennyiben kétsége lenne, tanácskozzon a Fejlett Gyerekülés Rendszer gyártójával vagy eladójával.

### Az i-Base 2 a jármű biztonsági övével



1. Ez egy specifikus javított gyerekrögzítő rendszer.
2. Amennyiben kétsége lenne, tanácskozzon a Fejlett Gyerekülés Rendszer gyártójával vagy eladójával.

### A jármű biztonsági övével

1. Ez egy Univerzális Öves Fejlett Gyerekülés Rendszer. Jóváhagyva az UN 129. számú előírása szerint elsősorban a járműgyártók által a jármű használati útmutatójában feltüntetett "univerzális ülés helyzetekben" történő használatra.
2. Amennyiben kétsége lenne, tanácskozzon a Fejlett Gyerekülés Rendszer gyártójával vagy eladójával.

**Anyag** Műanyag, fém, szövet  
**Szabványszám** Szabvány fenntartott

## Válassza ki a szerelést

Szerelési ábra	Megfelelő
	A gyere magassága 40cm-85cm/ A gyerek súlya ≤ 13kg (körülbelül 1,5 év vagy az alatt)
	Gyerek magassága 40cm-85cm / Gyerek súlya ≤ 13kg (körülbelül 1,5 év vagy az alatt)
	Gyermek magassága 40cm-85cm/ Gyermek súlya ≤ 13kg Gyermek életkora ≤ 18 hónap

Az i-Jemini kompatibilis az i-Base 2, i-Base lx 2, i-base Advance, i-Base Encore termékekkel. Az i-Base lx 2, i-Base Advance és i-Base Encore használatával kapcsolatban kérjük, olvassa el az egyes alapok használati útmutatóját.



## Szerelési problémák

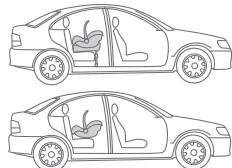
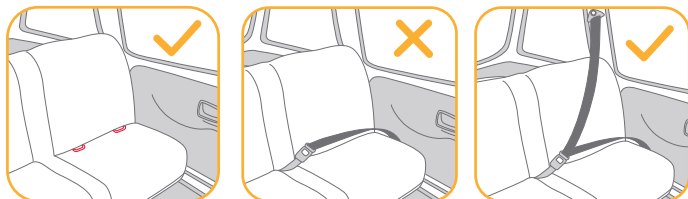

- ! Ez a gyerekülés modul alkalmas olyan gépkocsiülésekkel való használatra, amelyeknek i-Size ISOFIX rögzítő pontjai vannak az alappal.
- ! NE szerelje ezt a fejlett csecsemőülést olyan gépkocsiülésre, amely oldalra vagy hátra néz a menetirányhoz képest.
- ! NE helyezzen hátranéző fejlett csecsemőülést a légszákkal ellátott első ülésre, mert ez halált vagy súlyos sérülést okozhat. Bővebb információkért lásd a gépkocsi kezelési útmutatóját.
- ! Ajánlott, hogy a fejlett csecsemőülést a hátsó ülésre szerelje a gépkocsiban.
- ! NE szerelje a fejlett csecsemőülést olyan ülésre a gépkocsiban, amely mozgatható szerelés közben.

## Szerelés repülőben

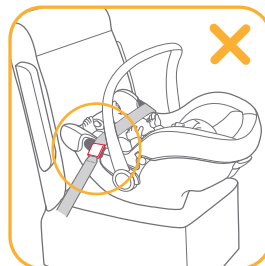
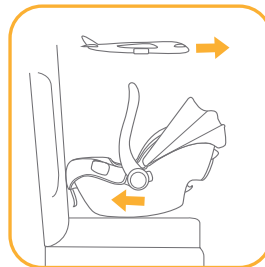

Jegyezze meg, hogy a gyerek biztonsága nem garantált abban az esetben ha nem tartja be a szerelési és kezelési útmutatót.

- ! Jegyezze meg, hogy a csecsemőhordozó telepítése repülőn különbözik a gépkocsi ülésre való szereléstől.
- ! Jegyezze meg, hogy a 2 pontos csípőöv tartozék csak repülőn engedélyezett.
- ! Jegyezze meg, hogy a csecsemőhordozó akkor is a repülő ülésére kell legyen szíjazva, ha nem foglalt.
- ! Jegyezze meg, hogy a csecsemőhordozó csak a légitársaság által jóváhagyott utasülésen használható.

- ! Figyelem, ne használja a csecsemőhordozót a légszakok nyitási térségében.
- ! Jegyezze meg hogy a hátra néző csecsemőhordozót csak előre néző utasülésre lehet szerelni.

Hogyan szerelje a gyerekülést a repülőgép biztonsági övének használatával.

1. Helyezze a csecsemőhordozót az utasülésre a repülés irányával ellentétes irányba.
  2. Győződjön meg, hogy a hordozó fogantyú a legfelső helyzetben van.
  3. Helyezze a biztonsági övet mindkét világos zöld övvezetőbe.
  4. Zárja be a biztonsági övet (lásd a légítársaság biztonsági útmutatásait).
  5. Szorítsa meg a biztonsági övet, az öv végétől meghúzva.
- ! A biztonsági öv csatja semmilyen körülmények között nem lehet a világos zöld övvezetők között.

Eltávolítás:

Nyissa ki az utasülés biztonsági övét (lásd a légítársaság biztonsági útmutatásait).

Most már kiveheti a gyerekülést az utasülésből.

## Fogantyú állítás

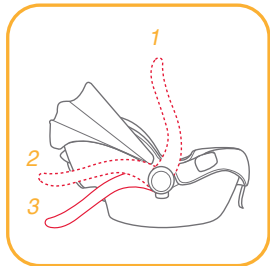

A csecsemőhordozó modul fogantyúja 3 helyzetbe állítható.

! Autós, kézi vagy gyerekocsis szállításhoz.

A fogantyú állításához szorítsa meg a fogantyú gombjait mindkét oldalon, hogy kiengedje, majd forgassa el a fogantyút amíg a 3 helyzet valamelyikébe bekattan.

## Szerelés alappal

ISOFIX szerelés lásd a képeket 1 - 11

1. Hajtsa ki a lábat a tároló részéből. 1
2. Helyezze az ISOFIX vezetőket az ISOFIX rögzítő pontokba. 2 Az ISOFIX vezetők megvédik a gépkocsi ülésének felületét a szakadástól. Ugyanakkor irányítják az ISOFIX csatolókat.
3. Fordítsa el az ISOFIX csatolókat 180 fokkal, amíg ezek az ISOFIX vezetők felé mutatnak. 3
4. Hozza egy vonalba az ISOFIX csatolókat az ISOFIX vezetőkkel, majd kattintsa mindkét ISOFIX csatolót az ISOFIX rögzítő pontokba. 4

! Győződjön meg, hogy mindkét ISOFIX csatoló biztonságosan csatlakozik az ISOFIX rögzítő pontokhoz. Két kattintást kell hallania és a jelzőek színe mindkét ISOFIX csatlakozón teljesen zöld kell legyen. 4 -1

! Győződjön meg, hogy az alapot biztonságosan beszerelte, meghúzva mindkét ISOFIX csatolót.

5. Miután az alapot a gépkocsi ülésére helyezte húzza ki a terhelő lábat a padlóig 5, amikor a terhelő láb jelzése zöld, azt jelenti, hogy helyesen van beszerelve, a vörös helytelen szerelést jelez. 5 -3

! A terhelő lábnak 24 helyzete van. Amikor a terhelő láb jelzése vörös, ez azt jelenti, hogy a terhelő láb rossz helyzetben van.

! Győződjön meg, hogy a terhelő láb teljesen érintkezik a gépkocsi padlójával.

! Szorítsa meg a terhelő láb kioldó gombját, majd rövidítse meg felfele a terhelő lábat.

A teljesen összeszerelt alapot az ábra mutatja. **6**

! Az ISOFIX csatlakozókat hozzá kell csatolni és rögzíteni az ISOFIX csatoló pontokhoz. **6 -1**

! A terhelő lábat helyesen, zöld jelzéssel kell felszerelni. **6 -2**

6. Nyomja le a csecsemőhordozó modult az alapba **7**, ha a fejlett csecsemőülés biztonságos, a jelzés zöldre vált. **8**

! Húzza meg felfele a csecsemőhordozót, hogy meggyőződjön arról, hogy rögzítve van az alaphoz.

7. A csecsemőhordozó kioldásához emelje ki a csecsemőhordozót felfele **9 -2** miközben szorítja a gyerekülés kioldó gombot. **9 -1**

8. Az alap eltávolításához először nyomja meg a másodlagos zárógombot **10 -1**, majd az **10 -2** gombot az ISOFIX csatlakozón, mielőtt eltávolítja az alapot a gépkocsi üléséből. **10**

9. Nyomja meg az ISOFIX kioldó gombot, az ISOFIX tárolásához. **11**

### **Biztonsági övvel szerelés lásd a képeket **12 - 16****

1. Hajtsa ki a lábat a tároló részből. **1**

2. Miután az alapot a gépkocsi ülésére helyezte húzza ki a terhelő lábat a padlóig **5**, amikor a terhelő láb jelzése zöld, azt jelenti, hogy helyesen van beszerelve, a vörös helytelen szerelést jelez. **5 -3**

! A terhelő lábnak 24 helyzete van. Amikor a terhelő láb jelzése vörös, ez azt jelenti, hogy a terhelő láb rossz helyzetben van.

! Győződjön meg, hogy a terhelő láb teljesen érintkezik a gépkocsi padlójával.

! Szorítsa meg a terhelő láb kioldó gombját, majd rövidítse meg felfele a terhelő lábat.

3. Nyissa ki a zárat és vezesse a gépkocsi biztonsági övét az övvezetőn át **12 -1**, majd zárja le a csattal. **12 -2**

4. Húzza meg a gépkocsi biztonsági övét amennyire lehet miközben lefele nyomja az alapot és ellenőrizze hogy ne legyen éaza vagy csavaros, majd zárja le a zárat. **12 -3**

! A csecsemőörgzítő gyerekülés nem használható ha a gépkocsi anyacsatos biztonsági öve túl hosszú, hogy az alaphoz kösse. **12 -4**

! Ellenőrizze, hogy a biztonsági öv nem mozog, erősen meghúzva azt és lenyomva az alapot. Ha az öv meglazul, vagy megnyúlik, ismételtje meg a procedúrát.

5. A teljesen összeszerelt alapot a **13**-es ábra mutatja.

! Kérjük győződjön meg, hogy nincs rés az ülés és az alap alja között.

! A biztonsági öv a zár alatt kell legyen, nem a zár fölött. **13 -1**

! A biztonsági övet be kell kapcsolni a csattal. **13 -2**

! A terhelő lábat helyesen, zöld jelzéssel kell felszerelni. **13 -3**

6. Nyomja le a csecsemőhordozó modult az alapba. **14**

7. Ha a fejlett gyerekülés biztonságosan áll, a fejlett gyerekülés jelzője zöldet mutat. **15**

! Húzza meg felfele a csecsemőhordozót, hogy meggyőződjön arról, hogy rögzítve van az alaphoz.

8. A csecsemőhordozó modul kioldásához emelje ki a csecsemőhordozót felfele **16 -2** miközben szorítja a gyerekülés kioldó gombot. **16 -1**

## Magasság állítása fejtámasznak és vállhámszíjnak

lásd a képeket 17 - 20

Ellenőrizze, hogy a csípőhámszíjak a megfelelő magasságba vannak állítva. Kérjük válassza ki a megfelelő vállhámszín nyíláspárost a gyermek magasságának megfelelően.

! A fejtámasz alja a gyermek vállának legmagasabb pontjával kell egy szintben legyen, amint az ábra mutatja 17, de ne legyen a váll vonala fölött. 18

! Ha a vállhámszíjak nincsenek megfelelő magasságban, a gyermek kieshet a fejlett csecsemőülésből egy ütközés során.

Szorítsa meg a fejtámasz állító fogantyút 19 és közben húzza fel vagy nyomja le a fejtámaszt amíg a 7 pozíció egyikébe bekattan. A fejtámasz pozíciók itt láthatók 20

## A gyermek rögzítése a fejlett csecsemőhordozóban

lásd a képeket 21 - 26

### Megjegyzés

1. A csecsemőhordozó betét a gyermek biztonságát szolgálja. Azoknál a gyerekeknél akik 60 cm-nél alacsonyabbak használható a csecsemőhordozó betét.
2. A betét használata előtt kérjük adja hozzá a habszélet. 21
3. Miután a gyermeket a gyerekülésbe helyezte, ellenőrizze hogy a vállhámszíjak helyes magasságban vannak.



Távolítsa el a testtámaszt a csecsemőbetétből amikor a gyermek már nem fekszik kényelmesen.

1. Miközben nyomva tartja a hámszín állítógombját húzza ki teljesen a fejlett csecsemőhordozó két váll hámszínját. 22
2. Nyissa ki a hámszíjak csatját a vörös gomb megnyomásával. 23
3. Helyezze a gyermeket a csecsemőhordozóba és zárja be a csatot. 24 & 25
4. Szorítsa meg a vállhámszíjakat az állítóháló húzásával. 26

## A ülés és az üléspárna eltávolítása

lásd a képeket 27 - 32

A puha belső összeszereléséhez kövesse a lépéseket fordított sorrendben.

## Szerelés alap nélkül

lásd a képeket 33 - 40

- ! NE szerelje a csecsemőhordozót olyan gépkocsikba amelyeknek csípőövei vannak. 33
- ! Ez a csecsemőhordozó csak olyan gépkocsiülésekre alkalmas, amelyek 3 pontos visszahúzó biztonsági övvel rendelkeznek. 34
- 1. Helyezze a csecsemőhordozót a gépkocsinak annak az ülésére, amelyre rögzíteni akarja. Húzza ki a gépkocsi biztonsági övét és csatolja a gépkocsi csatjába, átsúsztatva a csípőtartó részt a csecsemőhordozó oldalsó vezetőin. 35
- ! A csecsemőhordozó nem használható ha a gépkocsi biztonsági övének csatja (anya) túl hosszú ahhoz hogy a csecsemőhordozót biztonságosan rögzítse. 35 -2
- 2. Csúsztassa az átlós övet a hátsó vezetőkhöz. 36
- 3. Húzza meg a gépkocsi vállszíjait, hogy biztonságosan rögzítse a csecsemőhordozót. 37
- 4. A szintvonal a csecsemőhordozó modulon a talajjal egy szintben kell legyen amikor a csecsemőhordozó modul telepítette. 38
- ! Feszítse meg a gépkocsi biztonsági övét amennyire lehet, ellenőrizze hogy nem laza és nincs megcsavarodva.
- ! Miután telepítette a csecsemőhordozó modult, mindig ellenőrizze hogy a gépkocsi öve helyesen van vezetve és biztonságosan meg van szorítva a gépkocsi csatjával. 39
- 5. Az ülés teljesen kinyitható, hogy védje a gyereket a naptól, nyissa ki a horgot, majd húzza az ülést előre. 40

## Használat babakocsiban

lásd a képeket 41 - 50

A fejlett csecsemőhordozót úgy tervezték hogy egyes Joie babakocsikra rácsatlakozhat, azokra amelyeknek van egy speciális tálcája, karfája vagy lábtartója.

- ! Kérjük vásárlás előtt győződjön meg, hogy a babakocsira talál a csecsemőhordozó.
- ! Soha ne engedjen egy gyereknél többet egyszerre az utazórendszerbe.
- ! Kérjük fékezze be a babakocsit mielőtt összerakná a fejlett csecsemőhordozót.
- ! Ellenőrizze, hogy a fejlett csecsemőhordozó rögzítésére használt alkatrészek biztonságosan rögzülnek a babakocsihoz.
- ! Döntse hátra a babakocsi ülését a legelső állásba.

## Használat Joie babakocsiban

A fejlett csecsemőhordozó Joie babakocsira való felszereléséhez kérjük kövesse az alábbi lépéseket:

1. Helyezze a fejlett csecsemőhordozót a babakocsiba úgy, hogy a bevágások találjanak a karfa, tálcá vagy lábtartó hintájára. A fejlett csecsemőhordozó automatikusan helyére kattant. 41 & 42 & 43 & 44
- ! Ha a karfának szövet bevonata van, kérjük távolítsa el először a Velcro tépőzárát a karfa bevonatáról. 43 -1
- ! A speciális lábtartóval szerelt babakocsi esetében kérjük állítsa a lábtartót függőleges helyzetbe, távolítsa el a Velcro tépőzárát és ezután emelje fel a szövet takarót. 44 -1
2. Használja a babakocsi mindkét oldalán levő pántot a fejlett csecsemőhordozó rögzítéséhez. 45 & 46 & 47

! Próbálja meg a fejlett gyerekülést felfele húzni, hogy ellenőrizze a megfelelő rögzítést.

A fejlett gyerekülés eltávolításához engedje meg a pántokat, húzza fel a babakocsi kioldó fogantyúit hogy kioldja a fejlett gyerekülést a tálcáról, karfáról vagy lábtartóról, majd emelje ki a fejlett gyerekülést a babakocsiból. Kérjük tanulmányozza [48](#) & [49](#) & [50](#).

## Gondozás és karbantartás

- ! Miután eltávolította a betét habját, kérjük tárolja olyan helyen ahol a gyerek nem fér hozzá.
- ! Kérjük mossa a puha belsőt és a belső bélést hideg vízzel 30°C alatt.
- ! Ne vasalja a puha belsőt.
- ! Ne fehéritse vagy ne tisztítsa a puha belsőt.
- ! Ne használjon hígítás nélküli mosószereket, benzint vagy más szerves oldószert a csecsemőhordozó modul vagy az alap mosására Ezek károsíthatják a fejlett csecsemőhordozót.
- ! Ne csavarja az ülészuzatot vagy a belső bélést, hogy ezzel megszárlítsa. Ráncos maradhat az ülészuzat és a belső bélés.
- ! Kérjük terítse ki száradni az árnyékba az ülészuzatot és a belső bélést.
- ! Amennyiben hosszú ideig nem használja a fejlett gyerekülést vagy az alapot, kérjük vegye ki a gépkocsiból. Tegye a fejlett csecsemőhordozót hűvös, száraz helyre, ahol a gyermek nem érheti el.



Allison Baby UK Ltd,  
Venture Point, Towers Business Park  
Rugeley, Staffordshire, WS15 1UZ

NUNA International B.V.  
Van der Valk Bourmanweg 178 C,  
2352 JD Leiderdorp, The Netherlands

bring the kids™

Share the joy at [joiebaby.com](http://joiebaby.com)

IM-000867A