

Joie™ signature

i-Prodigi

enhanced child restraint

- GB Instruction Manual
- PT Manual de instruções
- ES Manual de instrucciones
- FR Manuel d'instructions
- NL Instructiehandleiding
- IT Manuale di istruzioni
- DE Bedienungsanleitung
- SE Bruksanvisning
- EL Εγχειρίδιο οδηγιών χρήσης
- HU Használati utasítás
- DA Brugervejledning
- NO Instruksjonsbok



ECE R129/03: i-Size

Rearward Facing: Child height 40cm-125cm/ Child weight \leq 22.5kg;

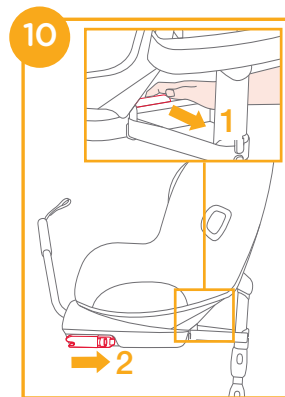
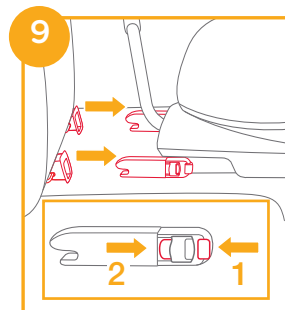
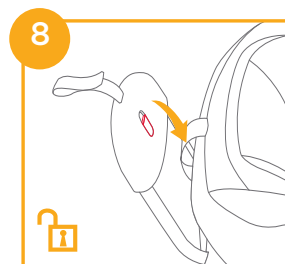
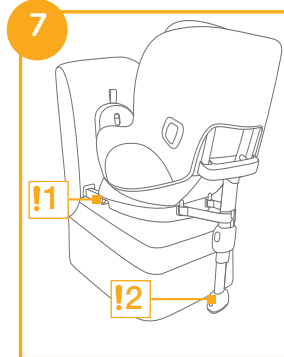
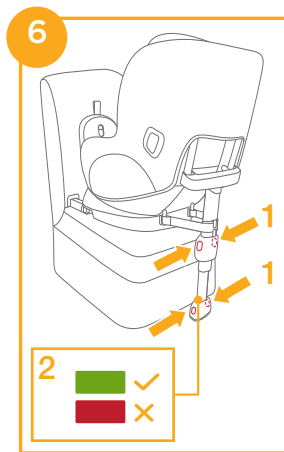
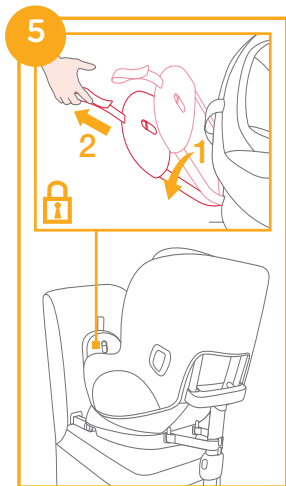
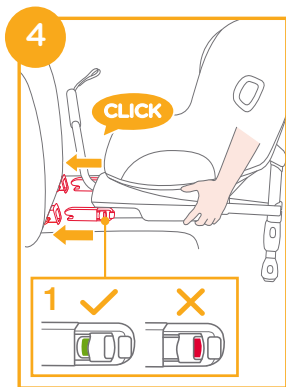
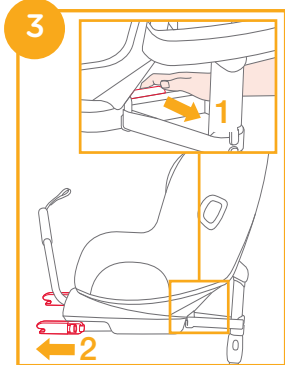
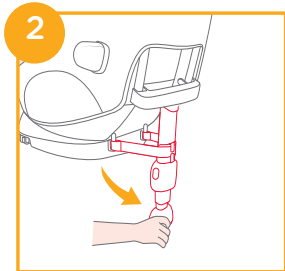
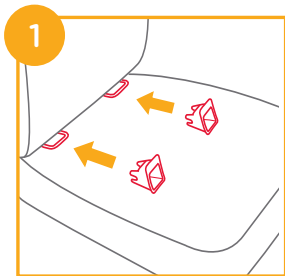

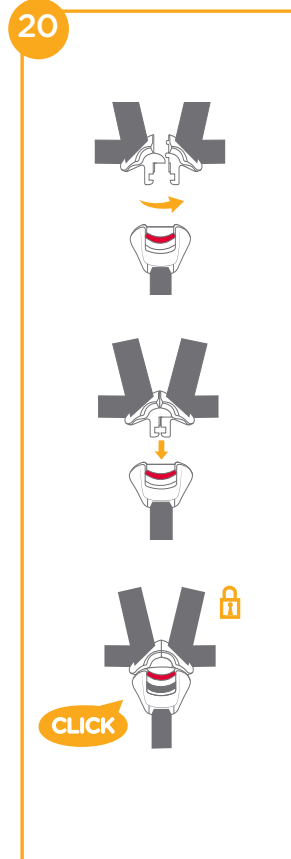
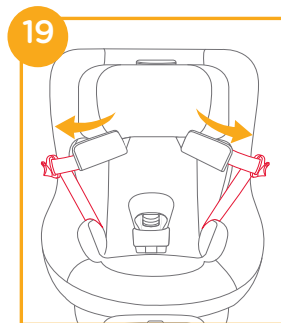
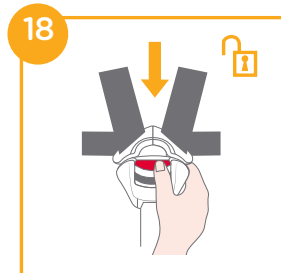
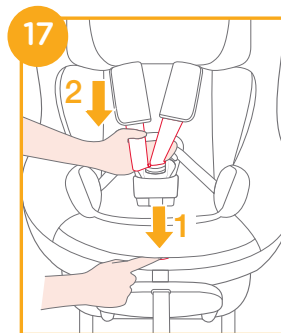
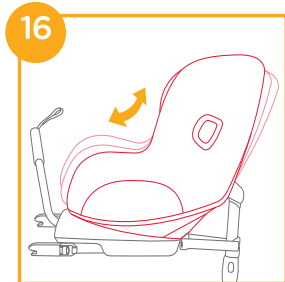
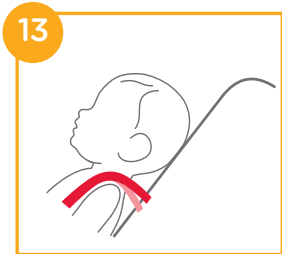
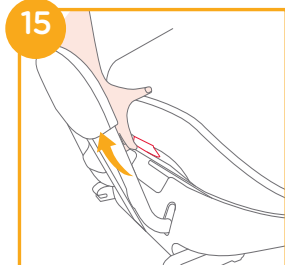
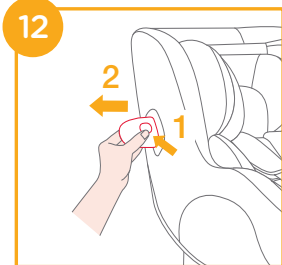
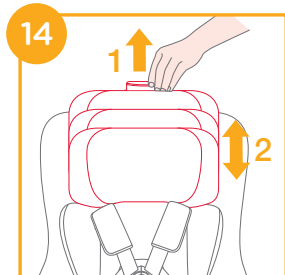
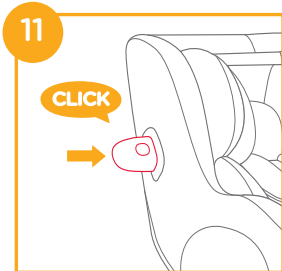

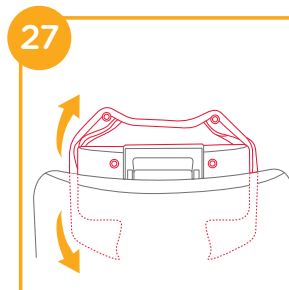
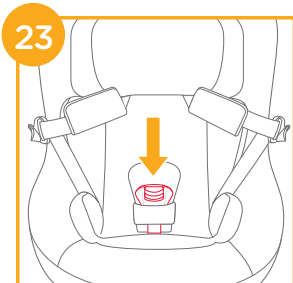
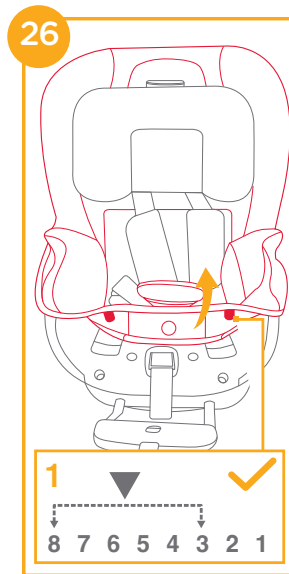
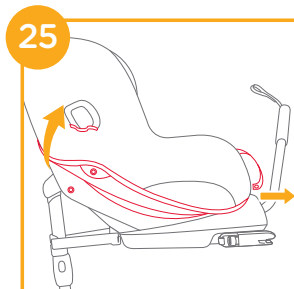
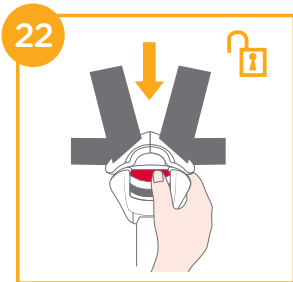
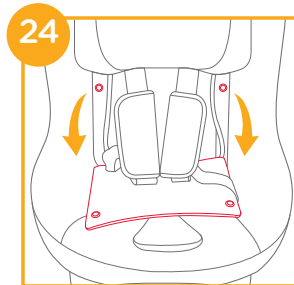
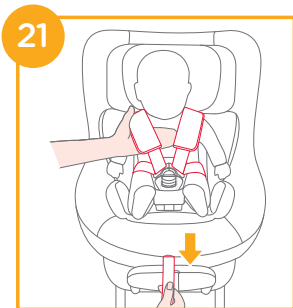

GB Welcome to Joie™

You have purchased a high quality, fully certified child safety child restraint. This product is suitable for the use of children with height 40cm-125cm and weight up to 22.5kg. Carefully read this Instruction Manual and follow the installing steps because this is the **ONLY** way to protect your child from serious injury or death in case of an accident, and to provide comfort to your child while using this product. Keep this instruction manual for future reference.

Please confirm

To use this Joie enhanced child restraint with the i-Size ISOFIX connections according to the UN Regulation No.129, your child must meet the following requirements.

Rearward Facing: Child height 40cm-125cm/ max. 22.5kg;

Please read all the instructions in this manual before installing and using the product.

! IMPORTANT: KEEP FOR FUTURE REFERENCE. PLEASE READ CAREFULLY.

Please keep the instruction manual in the storage compartment at the back of the seat as right figure.

For warranty information, please visit our website at joiebaby.com

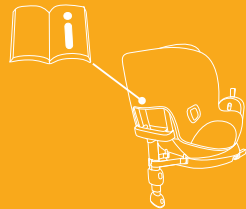

Parts List

Please make sure there are no missing parts. Please contact the retailer if anything is missing.

- | | |
|------------------------------|---|
| 1 Head Support | 12 Head Support Adjustment Lever |
| 2 Seat Pad | 13 Side Impact Protection Pod x2
*must use on door side only |
| 3 Rebound Bar | 14 Rebound Bar Adjustment Webbing |
| 4 Recline Adjustment Button | 15 Rebound Bar Release Button |
| 5 Load Leg Adjustment Button | 16 ISOFIX Connector |
| 6 Load Leg Indicator | 17 ISOFIX Guides |
| 7 Load Leg Adjustment Button | 18 ISOFIX Adjuster Button |
| 8 Load Leg | |
| 9 Buckle | |
| 10 Shoulder Harness Covers | |
| 11 Infant Insert | |

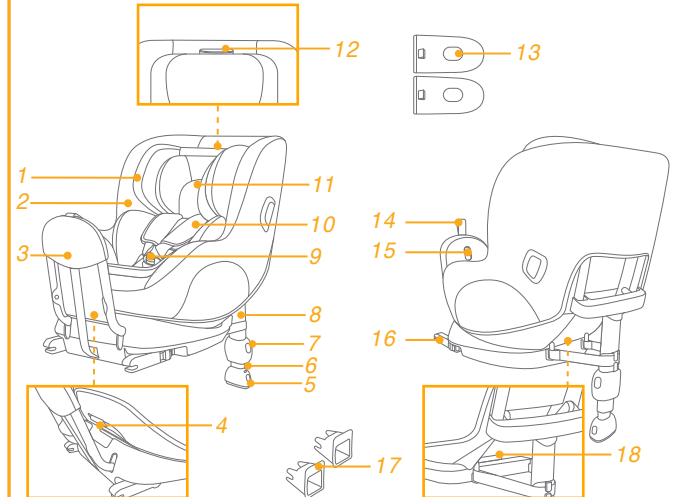

WARNING

! CAREFULLY read the warnings given in the separate Safety Manual to ensure a secure usage of the product.

Emergency

In case of emergency or accidents, it is most important to have your child taken care of with first aid and medical treatment immediately.

Product Information

1. This is an “ i-Size ” Enhanced Child Restraint System. It is approved according to UN Regulation No.129, for use in, i-Size compatible vehicle seating positions as indicated by vehicle manufacturers in the vehicle users’ manual.
2. If in doubt, consult either the Enhanced Child Restraint System manufacturer or the retailer.

Materials Plastics, metal, fabrics
Patent No. Patents pending

Installation Mode

	Child's Size	Installation Mode	Figure for Installation	Seat Position
ECE R129	40cm-125cm/ ≤ 22.5kg	Rear Facing mode		Position 1-8

Installation Concerns

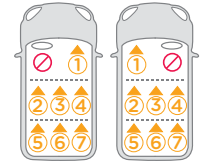
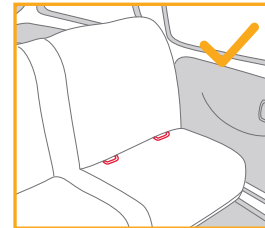

Base Installation

see images 1 - 10

1. Attach the ISOFIX guides to the vehicle's ISOFIX anchor points (see vehicle owner's manual). 1 The ISOFIX guides can protect the surface of the vehicle seat from being torn. They can also guide the ISOFIX connectors. 4
 2. Unfold the load leg from storage compartment. 2
 3. Extend the ISOFIX connectors by pressing the ISOFIX adjustment button while pulling on the connector. 3
 4. Press the ISOFIX adjustment button to adjust the ISOFIX connectors. Line up the ISOFIX connectors with the ISOFIX guides, and then click both ISOFIX connectors into the ISOFIX anchor points. 4
- ! Make sure that both ISOFIX connectors are securely attached to the vehicle's ISOFIX anchor points. There should be two audible clicks and the colors of the indicators on both ISOFIX connectors should be completely green. 4 -1
- ! Check to make sure the base is securely installed by pulling on both ISOFIX connectors.
5. Pull the rebound bar towards the back of the vehicle and lock into place by pulling the rebound bar adjustment webbing. 5
 6. After placing the base on the vehicle seat, extend the load leg to floor 6. When the load leg is installed correctly, the load leg indicator will turn green. It will turn red when installed incorrectly. 6 -2
- ! The load leg has multiple positions. When the load leg indicator turns red this means the load leg is in the wrong position.
- ! Make sure the load leg is in full contact with the vehicle floor pan.
- ! Squeeze the load leg adjustment button, then shorten the load leg upwards. 6 -1

7. The completely assembled base is shown as 7.
- ! The ISOFIX connectors must be attached and locked onto the ISOFIX anchor points. 7 -1
- ! The load leg must be installed correctly with green indicator. 7 -2
- ! Always make sure the support load leg has direct contact with the floor and is in locked position even when the child is not in it.

Removing the Base

8. To remove the base from the vehicle seat, push the secondary lock buttons 9 -1 first and then press the ISOFIX releasing buttons 9 -2 on the ISOFIX connectors before removing the base from the vehicle seat. 9
9. Before transporting the seat, press ISOFIX adjustment button and move the ISOFIX connectors back into the storage position. 10

Use Side Impact Protection

see images 11 - 12

1. The enhanced child restraint is delivered with removable side impact protection pod. This side impact protection pod **MUST** be used on the door side of the vehicle. Installation shown in 11.
2. Press the release button to remove side impact protection pod. 12

Height Adjustment for Head Support and Shoulder Harnesses

see images 13 - 14

1. Please adjust the head support and check if the shoulder harnesses are at the correct height according to 13&14
- ! The shoulder harness height must be even with or just below the top of child's shoulders. 13

Lift up the head support adjustment lever, meanwhile pull up or down the head support until it snaps into one of the 8 positions. The head support positions are shown as 14 .

Recline Adjustment

see images 15 - 16



- Squeeze the recline adjustment button to adjust the enhanced child restraint to the proper position. 15
- Adjust the seat recline to any of the 8 recline positions for optimal head and neck support. 16

Rearward Facing Mode (Child height 40cm-125cm/ Child weight ≤22.5kg)

see images 17 - 21

- ! Please install the enhanced child restraint on the rear vehicle seat and then put the child in the enhanced child restraint.
1. Press the harness adjustment button while pulling the shoulder harnesses to the desired length (Pull from below the fixed shoulder pads to lengthen). 17
 2. Unlock the buckle of the harnesses by pressing the red button. 18
 3. Fix the buckles on the both sides of seat to make placing the baby more convenient. 19
 4. Place the child into the enhanced child restraint and pass both arms through the harnesses.
 5. Engage the buckle. Please refer to 20
 6. Pull down the adjustment webbing and adjust it to the proper length to make sure your child is properly secured. 21
- ! Always keep child secured in harness and properly tighten the harness by removing any slack.

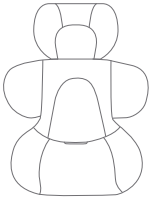
Use Infant Insert

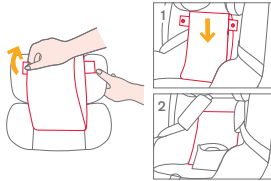
 <p>We recommend using the full infant insert while the baby is under 60cm. It can be used until they outgrow the insert. The infant insert increases side impact protection.</p>		Remove the head support portion of the infant insert when the child's head no longer fits comfortably.
		Remove the body portion of the infant insert when the infant's shoulders no longer fit comfortably.
	 <p>1</p> <p>2</p>	Remove the infant insert cushion by detaching the snaps to allow more space when the infant does not fit comfortably. The cushion can be used separately without being attached to the insert to bolster the infant's back for more comfort.

Detach Soft Goods

see images 22 - 27

Press the red button to disengage the buckle. 22

Follow steps 23 - 27 to detach soft goods.

Make sure to adjust the seat to any of the recline positions between 3-8 before pull out the plastic clips at the seat cover bottom. 26 -1

To re-attach the soft goods please repeat the above steps in the reverse order.

Care and Maintenance

- ! Please store the infant insert somewhere out of the child's reach.
- ! Please wash the soft goods with cold water under 30°C.
- ! Do not iron the soft goods.
- ! Do not bleach or dry clean the soft goods.
- ! Do not use undiluted detergents gasoline or other organic solvent to wash the enhanced child restraint or base. It may cause damage to the enhanced child restraint.
- ! Do not twist the soft goods to dry with great force. It may leave the soft goods with wrinkles.
- ! Please hang dry the soft goods in the shade.
- ! Please remove the enhanced child restraint from the vehicle seat if it will not be in use for a long period of time.



PT Bem-vindo à Joie™

Adquiriu um dispositivo de retenção para crianças de alta qualidade e totalmente certificado. Este produto pode ser utilizado por crianças com altura entre 40 e 125 cm e um peso inferior a 22.5 kg. Leia atentamente este manual de instruções e siga os passos de instalação porque esta é a ÚNICA forma de proteger a criança de lesões graves ou morte em caso de acidente e garantir uma utilização confortável deste produto para a criança. Guarde este manual de instruções para referência futura.

Confirme

Para utilizar este dispositivo avançado de retenção com ligações ISOFIX i-Size de acordo com o Regulamento UN N.º 129, a criança deve cumprir os seguintes requisitos.

Virado para a retaguarda: Altura da criança 40 cm-125cm/Peso máximo da criança 22.5kg;

Leia todas as instruções deste manual antes de utilizar o produto.

! IMPORTANTE: GUARDAR PARA CONSULTA FUTURA. LEIA ATENTAMENTE.

Guarde o manual de instruções no compartimento de armazenamento na traseira do banco, como indicado na figura à direita.

Para informações sobre a garantia, visite o nosso Web site em joiebaby.com

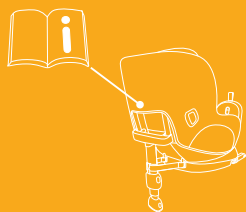

Lista de componentes

Certifique-se de que não existem peças em falta. Se faltar alguma peça, contacte o revendedor.

- | | |
|-------------------------------------|---|
| 1 Apoio de cabeça | 12 Alavanca de ajuste do apoio de cabeça |
| 2 Capa de tecido acolchoado | 13 Módulo de proteção contra impactos laterais x2
<small>*deve ser utilizado apenas no lado da porta</small> |
| 3 Barra antirricochete | 14 Correia de ajuste da barra antirricochete |
| 4 Botão de ajuste de reclinção | 15 Botão de desengate da barra antirricochete |
| 5 Botão de ajuste da perna de carga | 16 Conector ISOFIX |
| 6 Indicador da perna de carga | 17 Guias ISOFIX |
| 7 Botão de ajuste da perna de carga | 18 Botão de ajuste ISOFIX |
| 8 Perna de carga | |
| 9 Fivela | |
| 10 Capas das alças | |
| 11 Redutor para bebé | |

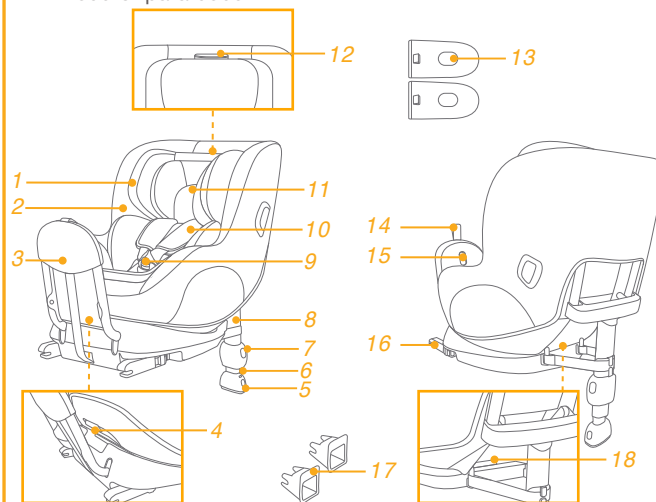

AVISO

! Leia **ATENTAMENTE** os avisos indicados no Manual de segurança separado para garantir uma utilização segura do produto.

Emergência

Em caso de emergência ou acidente, é muito importante que a criança receba imediatamente primeiros socorros e tratamento médico.

Informações sobre o produto

1. Este é um sistema avançado "i-Size" de retenção para crianças. Está aprovado ao abrigo da Regulamentação UN N.º 129 para utilização em veículos com lugares sentados compatíveis com "i-Size", como indicado no manual do utilizador do fabricante do veículo.
2. Em caso de dúvida, consulte o fabricante ou o revendedor do sistema avançado de retenção para crianças.

Materiais Plástico, metal, tecido
N.º de patente Patente pendente

Modo de instalação

	Tamanho da criança	Modo de instalação	Figura para instalação	Posição de utilização
ECE R129	40cm-125cm/ ≤22.5kg	Modo virado para a retaguarda		Posição 1-8

Cuidados na instalação

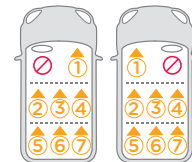
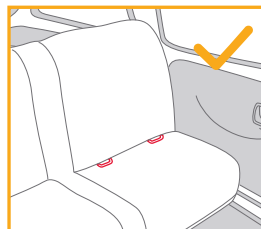

Instalação da base

ver imagens 1 - 10

1. Encaixe os guias ISOFIX nos pontos de fixação ISOFIX do veículo (ver manual do proprietário do veículo). 1 Os guias ISOFIX podem proteger a superfície do banco do veículo contra roturas. Também servem para guiar os conectores ISOFIX.
 2. Desdobre a perna de carga a partir do compartimento de armazenamento. 2
 3. Estique os conectores ISOFIX pressionando o botão de ajuste ISOFIX enquanto puxa o conector. 3
 4. Pressione o botão de ajuste ISOFIX para ajustar os conectores ISOFIX. Alinhe os conectores ISOFIX com os guias ISOFIX e, em seguida, encaixe ambos os conectores ISOFIX nos pontos de fixação ISOFIX. 4
- ! Certifique-se de que ambos os conectores ISOFIX estão corretamente encaixados nas barras de fixação ISOFIX do veículo. Deverá ouvir dois cliques e a cor dos indicadores de ambos os conectores ISOFIX deverá ser completamente verde. 4 -1
- ! Certifique-se de que a base está firmemente instalada puxando por ambos os conectores ISOFIX.
5. Puxe a barra antirricochete em direção à traseira do veículo e bloqueie-a, puxando a correia de ajuste da barra de antirricochete. 5
 6. Depois de colocar a base no banco do veículo, estique a perna de carga até ao piso do veículo 6. Se o indicador da perna de carga apresentar a cor verde, significa que a perna de carga está corretamente instalada. A cor vermelha indica uma instalação incorreta. 6 -2
- ! A perna de carga tem múltiplas posições. Quando o indicador da perna de carga apresentar a cor vermelha, significa que a perna de carga está numa posição incorreta.

- ! Certifique-se de que a perna de carga está em contacto com o piso do veículo.
- ! Aperte o botão de ajuste da perna de carga e, em seguida, encurte a perna de carga para cima. 6 -1
7. A ilustração 7 apresenta a base totalmente montada.
- ! Os conectores ISOFIX devem estar encaixados e bloqueados nos pontos de fixação ISOFIX. 7 -1
- ! A perna de apoio deve estar corretamente instalada com o indicador em cor verde. 7 -2
- ! Certifique-se sempre de que a perna de carga está em contacto com o piso do veículo e permanece bloqueada, quer a criança esteja a utilizar o sistema avançado de retenção para crianças ou não.

Remover a base

8. Para remover a base do banco do veículo, pressione primeiro os botões de bloqueio secundário 9 -1 e, em seguida, pressione os botões de desbloqueio ISOFIX 9 -2 nos conectores ISOFIX antes de remover a base do banco do veículo. 9
9. Antes de transportar a cadeira, pressione o botão de ajuste ISOFIX e retraia os conectores ISOFIX para a posição de armazenamento. 10

Utilizar a proteção contra impactos laterais

ver imagens 11 - 12

1. O dispositivo avançado de retenção para crianças é fornecido com um módulo de proteção contra impactos laterais. Este módulo de proteção contra impactos laterais DEVE ser utilizado no lado da porta do veículo. Instalação apresentada em 11.
2. Pressione o botão de desengate para remover o módulo de proteção contra impactos laterais. 12

Ajuste da altura para o apoio de cabeça e alças

ver imagens 13 - 14

1. Ajuste o apoio de cabeça e verifique se as alças se encontram à altura correta de acordo com 13&14

! As alças deverão estar colocadas ao nível ou ligeiramente abaixo dos ombros da criança. 13

Eleve a alavanca de ajuste do apoio de cabeça e ajuste o apoio de cabeça para cima ou baixo até que este encaixe numa das 8 posições. As posições do apoio de cabeça são apresentados na figura 14.

Ajuste da reclinção

ver imagens 15 - 16

Aperte o botão de ajuste da reclinção para ajustar o dispositivo avançado de retenção para crianças para a posição adequada. 15

Ajuste o assento reclinável para qualquer das 8 posições reclináveis para um ótimo apoio de cabeça e pescoço. 16



Modo virado para a retaguarda (Altura da criança 40 - 125 cm/Peso da criança ≤ 22.5 kg)

ver imagens 17 - 21

! Instale o dispositivo avançado de retenção para crianças no assento traseiro do veículo e, em seguida, coloque a criança no dispositivo.

1. Pressione o botão de ajuste das alças, enquanto puxa as alças até ao comprimento desejado (Puxe debaixo das ombreiras fixas para alargar). 17
 2. Abra a fivela pressionando o botão vermelho. 18
 3. Afaste as fivelas do cinto para o exterior da cadeira para facilitar a colocação do bebé. 19
 4. Coloque a criança no dispositivo avançado de retenção para crianças e passe ambos os braços pelas correias.
 5. Encaixe a fivela. Consulte 20
 6. Puxe a cinta de ajuste para baixo e ajuste-a para o comprimento adequado para garantir que a criança está segura. 21
- ! Mantenha a criança segura com as correias e devidamente apertadas eliminando quaisquer folgas.

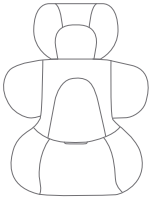
Utilizar o redutor para bebé

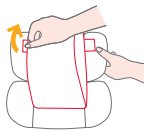
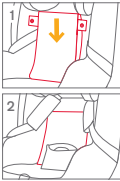
		Retire a parte do apoio de cabeça do acessório para bebé se a cabeça da criança já não repousar confortavelmente.
		Retire a parte do corpo do redutor para bebé se os ombros da criança já não repousarem confortavelmente.
	 	Remova a almofada do redutor para bebé desencaixando as molas para aumentar o espaço disponível se a criança não estiver confortavelmente sentada. A almofada pode ser utilizada separadamente sem estar acoplada ao acessório para apoiar as costas da criança e oferecer maior conforto.

Recomendamos que utilize o redutor completo se o bebé tiver até 60 cm. Pode ser utilizado até que o redutor esteja pequeno para o tamanho do bebé. O redutor aumenta a proteção contra impactos laterais.

Retirar a capa de tecido

ver imagens 22 - 27

Pressione o botão vermelho para abrir a fivela. 22

Siga os passos 23 - 27 para retirar a capa de tecido.

Ajuste a cadeira para uma das posições reclináveis entre 3-8 antes de retirar os cliques de plástico na parte inferior da tampa da cadeira. 26 -1

Para voltar a colocar a capa de tecido, repita os passos indicados acima na ordem inversa.

Cuidado e manutenção

- ! Guarde o redutor afastado do alcance de crianças.
- ! Lave a capa de tecido acolchoado com água fria a uma temperatura inferior a 30 °C.
- ! Não engome a capa de tecido.
- ! Não utilize lixívia nem lave a seco as capas de tecido acolchoado.
- ! Não utilize detergentes não diluídos, gasolina ou outros solventes orgânicos para lavar o dispositivo avançado de retenção para crianças ou a base. Poderá danificar o dispositivo avançado de retenção.
- ! Não torça as capas de tecido acolchoado para as secar rapidamente. Poderá enrugar as capas de tecido acolchoado.
- ! Deixe secar as capas de tecido acolchoado num local à sombra.
- ! Retire o dispositivo avançado de retenção para crianças do veículo se não pretende utilizá-lo durante um longo período.



ES Bienvenido a Joie™

Ha adquirido un Sistema de Retención Infantil de alta calidad, seguro y totalmente certificado. Este producto es adecuado para usarse con niños con una altura de 40 cm a 125 cm y un peso de hasta 22.5 kg. Lea detenidamente este manual de instrucciones y siga los pasos de instalación, ya que es la ÚNICA forma de proteger a su hijo contra lesiones graves o, incluso la muerte, en caso de accidente y de garantizar que su bebé viaje cómodamente cuando esté utilizando este producto. Conserve este manual de instrucciones para futuras consultas.

Por favor, confirme lo siguiente:

Para utilizar este Sistema de Retención Infantil de Joie con las conexiones ISOFIX de i-Size de acuerdo con el reglamento n.º 129 de la ONU el niño deberá cumplir los siguientes requisitos.

Posición hacia atrás: Altura del niño: 40 cm-125cm/22.5kg máximo;

Lea todas las instrucciones incluidas en este manual antes de instalar y utilizar el producto.

! IMPORTANTE: GUARDE ESTE MANUAL PARA FUTURAS CONSULTAS. LEA DETENIDAMENTE.

Guarde el manual de instrucciones en el compartimento de almacenamiento de la parte posterior del asiento como se muestra en la figura que aparece a la derecha.

Para obtener información sobre la garantía, visite nuestro sitio web en joiebaby.com.



Lista de piezas

Asegúrese de que no falta ninguna pieza. Póngase en contacto con su distribuidor si falta alguna pieza.

- | | | | |
|----|-------------------------------------|----|--|
| 1 | Reposacabezas | 11 | Reductor para bebés |
| 2 | Acolchado del asiento | 12 | Palanca de ajuste del reposacabezas |
| 3 | Arco antivuelco | 13 | Pieza de protección contra impactos laterales x2
<small>*debe usarse solo en el lado de la puerta</small> |
| 4 | Botón de ajuste de la inclinación | 14 | Cincha de ajuste de la barra antirrebote |
| 5 | Botón de ajuste de la pata de carga | 15 | Botón de liberación de la barra antirrebote |
| 6 | Indicador de la pata de apoyo | 16 | Conector ISOFIX |
| 7 | Botón de ajuste de la pata de apoyo | 17 | Guías ISOFIX |
| 8 | Pata de apoyo | 18 | Botón de ajuste ISOFIX |
| 9 | Hebilla | | |
| 10 | Protector del arnés de los hombros | | |

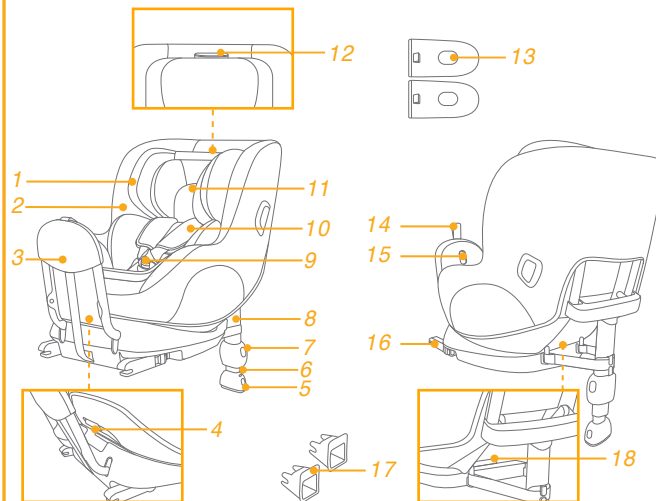

ADVERTENCIA

! Lea ATENTAMENTE las advertencias que se proporcionan en el Manual de seguridad por separado para garantizar un uso seguro del producto.

Emergencia

En caso de emergencia o accidente, es muy importante que su hijo reciba primeros auxilios y tratamiento médico de inmediato.

Información del producto

1. Este es un Sistema de Retención Infantil "i-Size". Está aprobado conforme a la normativa N° 129 de la ONU, para el uso en vehículos compatibles con asientos i-Size, tal y como indican los fabricantes de vehículos en los manuales de usuario del vehículo.
2. En caso de duda, consulte al fabricante o al distribuidor del Sistema de Retención Infantil.

Materiales Plásticos, metal, telas
N.º de patente Pendiente de patentes

Modo de instalación

	Altura del niño	Modo de instalación	Figura de la instalación	Posición del asiento
ECE R129	40 cm-125cm/ ≤22.5kg	Modo a contramarcha		Posición 1-8

Consideraciones acerca de la instalación

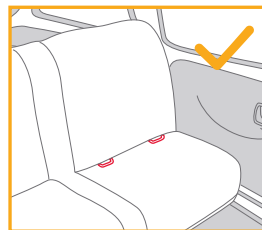

Instalación de la base

consulte las imágenes 1 - 10

1. Acople las guías ISOFIX en los puntos de anclaje ISOFIX del vehículo (consulte el manual del propietario del vehículo). 1 Las guías ISOFIX pueden proteger la superficie del asiento del vehículo contra roturas. También sirven para guiar los conectores ISOFIX.
 2. Extienda la pata de apoyo desde el compartimento de almacenamiento. 2
 3. Extienda los conectores ISOFIX presionando el botón de desbloqueo mientras tira del conector. 3
 4. Pulse el botón de ajuste ISOFIX para guardar los conectores ISOFIX. Alinee los conectores ISOFIX con las guías ISOFIX y, a continuación, introduzca ambos conectores ISOFIX en los puntos de anclaje ISOFIX hasta que escuche un clic. 4
- ! Asegúrese de que ambos conectores ISOFIX queden firmemente sujetos a los puntos de anclaje ISOFIX del vehículo. Deberá escuchar dos clics y los colores de los indicadores de ambos conectores ISOFIX deberán aparecer completamente en verde. 4 -1
- ! Para asegurarse de que la base está instalada de forma segura, tire de ambos conectores ISOFIX.
5. Tire del arco antivuelco hacia la parte trasera del vehículo y bloquéelo en su lugar tirando de la cincha de ajuste de dicha barra. 5
 6. Una vez colocada la base en el asiento del vehículo, extienda la pata de apoyo hasta el suelo 6. Cuando la pata de apoyo esté instalada correctamente, el color indicador de la pata de apoyo cambiará a verde. Cambiará a rojo cuando se instale incorrectamente. 6 -2
- ! La pata de apoyo tiene varias posiciones. Cuando el indicador de la pata de apoyo cambie a rojo significa que la posición de dicha pata no es correcta.

- ! Asegúrese de que la pata de apoyo esté totalmente en contacto con el suelo del vehículo.
- ! Apriete el botón de ajuste de la pata de apoyo y, a continuación, acorte la pata de apoyo tirando de ella hacia arriba. 6 -1
7. La base montada completamente aparece en la figura 7.
- ! Los conectores ISOFIX deberán estar acoplados y bloqueados en los puntos de anclaje ISOFIX. 7 -1
- ! La pata de apoyo debe estar instalada correctamente con el indicador en verde. 7 -2
- ! Asegúrese siempre de que la pata de carga esté en contacto con el suelo del vehículo y permanezca bloqueada independientemente de si hay un niño o no en el sistema de sujeción para niños mejorado.

Quitar la base

8. Para retirar la base del asiento del vehículo, empuje primero los botones de bloqueo secundarios 9 -1 y, a continuación, los botones de liberación ISOFIX 9 -2 que se encuentran en los conectores ISOFIX, antes de quitar la base del asiento del vehículo. 9
9. Antes de transportar el asiento, pulse el botón de ajuste de ISOFIX y mueva los conectores ISOFIX hacia atrás en la posición de almacenamiento. 10

Usar la protección contra impactos laterales

consulte las imágenes 11 - 12

1. El Sistema de Retención infantil se entrega con una protección contra impactos laterales extraíble. Esta pieza de protección contra impactos laterales DEBE usarse en el lado de la puerta del vehículo. Instalación mostrada en 11.
2. Presione el botón de liberación para quitar la pieza de protección contra impactos laterales. 12

Ajuste de la altura de los arneses de los hombros y del reposacabezas

consulte las imágenes 13 - 14

1. Ajuste el reposacabezas y compruebe si la altura de los arneses de los hombros es la correcta, tal y como se indica en las figuras 13 y 14.

! Los arneses de los hombros deberán estar a la altura de los hombros del niño o por debajo. 13

Levante la palanca de ajuste del reposacabezas mientras tira hacia arriba o hacia abajo el reposacabezas hasta que quede fijado en una de las 8 posiciones. Las posiciones del reposacabezas se indican en la figura 14.

Ajuste de la inclinación

consulte las imágenes 15 - 16



- Pulse el botón de ajuste de la inclinación para ajustar el Sistema de Retención infantil en la posición correcta. 15
- Ajuste la inclinación del asiento en cualquiera de las 8 posiciones de inclinación para obtener un soporte óptimo para la cabeza y el cuello. 16

Modo orientado hacia atrás (Altura del niño: 40 cm-125cm / Peso del niño: ≤ 22.5kg)

consulte las imágenes 17 - 21

- ! Instale el Sistema de Retención infantil en el asiento trasero del vehículo y, a continuación, coloque al niño en la silla.
1. Presione el botón de ajuste del arnés y tire al mismo tiempo de los arneses de los hombros hacia afuera hasta que la longitud sea la adecuada. (Tire desde debajo de los protectores de hombros para alargar). 17
 2. Desbloquee la hebilla de los arneses presionando el botón rojo. 18
 3. Enganche las hebillas a ambos lados del asiento para que sea más cómodo colocar al bebé. 19
 4. Coloque al niño en el Sistema de Retención infantil y pase ambos brazos por los arneses.
 5. Enganche la hebilla. Consulte la 20.
 6. Empuje hacia abajo la cincha de ajuste y ajústela de forma que la longitud sea la adecuada para garantizar que su hijo quede sujeto correctamente. 21
- ! Mantenga siempre al niño asegurado en el arnés y apriete perfectamente este de forma que no haya holguras.

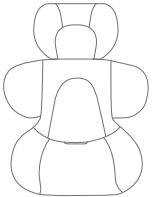
Uso del reductor para bebés

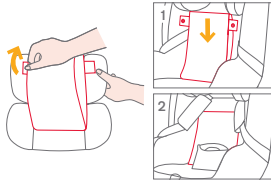
		Retire el reposa cabezas del reductor para bebés cuando el niño ya no pueda apoyar su cabeza en él cómodamente.
		Retire la parte que sujeta el cuerpo del reductor para bebés cuando el niño ya no pueda apoyar sus hombros cómodamente.
		Retire el cojín del reductor para bebés soltando los broches para dejar más espacio cuando el bebé no entre cómodamente en el asiento. El cojín puede utilizarse suelto sin acoplarlo al reductor para bebés para sujetar la espalda del bebé y proporcionar una mayor comodidad.

Le recomendamos que utilice el reductor para bebés completo cuando el bebé tenga menos de 60 cm. Se puede usar hasta que superen el tamaño del accesorio. El reductor para bebés aumenta la protección contra impactos laterales.

Desmontaje de los acolchados

consulte las imágenes 22 - 27

Presione el botón rojo para soltar la hebilla. 22

Siga los pasos 23 - 27 para desmontar los acolchados.

Asegúrese de ajustar el asiento en cualquiera de las posiciones de inclinación entre 3 y 8 antes de extraer los broches de plástico de la parte inferior de la cubierta del asiento. 26 -1

Para volver a montar el acolchado, repita los pasos anteriores en orden inverso.

Cuidados y mantenimiento

- ! Guarde el reductor para bebés en algún lugar fuera del alcance del niño.
- ! Lave el acolchado con agua fría por debajo de los 30 °C.
- ! No planche el acolchado.
- ! No limpie en seco ni utilice lejía para lavar el acolchado.
- ! No utilice detergentes sin diluir, gasolina u otros disolventes orgánicos para limpiar el Sistema de Retención infantil y la base. Si lo hace, puede dañar el Sistema de Retención infantil.
- ! No retuerza con demasiada fuerza el acolchado cuando lo seque. Podrían quedar arrugas en el acolchado.
- ! Deje secar el acolchado en un lugar alejado de la luz directa del sol.
- ! Retire este Sistema de Retención infantil del asiento del vehículo cuando no vaya a utilizarlo durante un periodo prolongado de tiempo.



FR Joie™ vous souhaite la bienvenue

Vous avez acheté un dispositif de retenue pour enfants de haute qualité, sûr et pleinement certifié. Ce produit est adapté aux enfants de taille 40cm-125cm avec un poids max de 22.5kg. Lisez attentivement ce guide d'utilisation et suivez les étapes d'installation, car il s'agit de l'UNIQUE façon de protéger vos enfants contre des blessures graves, voire la mort en cas d'accident, et de lui prodiguer tout le confort assuré par ce produit. Conservez ce manuel d'utilisation pour toute référence future.

Veillez confirmer

Pour utiliser ce dispositif de retenue pour enfants amélioré Joie avec les connexions i-Size ISOFIX conformément à la réglementation UN No.129, votre enfant doit correspondre aux conditions suivantes.

Face à l'arrière : Taille de l'enfant 40cm-125cm / Max. 22.5kg ;

Veillez lire toutes les instructions de ce manuel avant d'installer et d'utiliser le produit.

! IMPORTANT : À CONSERVER POUR TOUTE CONSULTATION ULTÉRIEURE. À LIRE ATTENTIVEMENT.

Veillez conserver le manuel d'instructions dans le compartiment de rangement à l'arrière du siège, comme sur l'illustration à droite.

Pour des informations sur la garantie, veuillez visiter notre site Web sur joiebaby.com



Liste des pièces

Veillez vous assurer qu'il n'y a pas de pièces manquantes. Contactez le revendeur en cas de pièces manquantes.

- | | |
|--|--|
| 1 Support de tête | 11 Insert pour bébé |
| 2 Assise de siège | 12 Levier de réglage du support de tête |
| 3 Barre de rebond | 13 Module de protection contre les chocs latéraux x2
<small>*doit être utilisé uniquement du côté de la porte</small> |
| 4 Bouton de réglage de l'inclinaison | 14 Sangle de réglage de la barre de rebond |
| 5 Bouton de réglage du piètement de charge | 15 Bouton de déverrouillage de la barre de rebond |
| 6 Indicateur de piètement de charge | 16 Connecteur ISOFIX |
| 7 Bouton de réglage du piètement de charge | 17 Guides ISOFIX |
| 8 Piètement de charge | 18 Bouton de réglage ISOFIX |
| 9 Boucle | |
| 10 Housses des harnais d'épaules | |

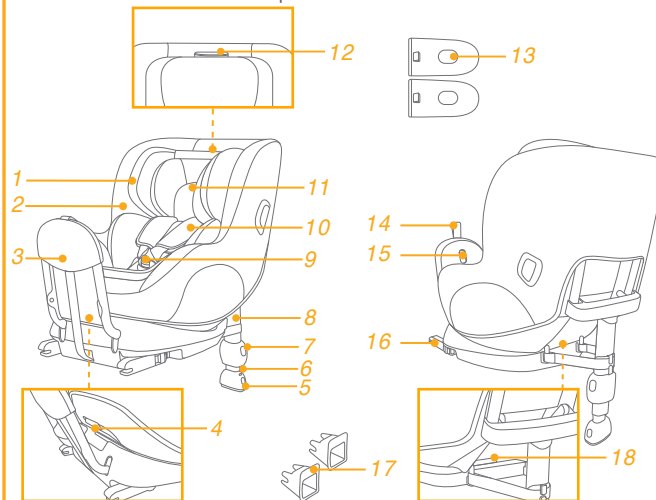

AVERTISSEMENT

! Lisez attentivement les avertissements fournis dans le manuel de sécurité séparé pour assurer une utilisation sûre du produit.

Urgence

En cas d'urgence ou d'accident, il est très important que votre enfant soit immédiatement pris en charge par les premiers secours et des soins médicaux.

Informations sur le produit

1. Il s'agit d'un dispositif de retenue pour enfants amélioré de type « i-Size ». Il est approuvé conformément à la réglementation UN n°129 pour une utilisation dans des positions de sièges de véhicules compatibles i-Size comme indiqué par le constructeur dans le manuel de l'utilisateur du véhicule.
2. En cas de doute, consultez le fabricant du système de retenue pour enfants amélioré ou le distributeur.

Matériaux Plastiques, métaux, tissus
N° de brevet Brevets en attente

Mode d'installation

	Taille de l'enfant	Mode d'installation	Illustration pour l'installation	Position du siège
ECE R129	40 cm-125cm/ ≤ 22.5kg	Mode Face à l'arrière		Position 1-8

Problèmes liés à l'installation

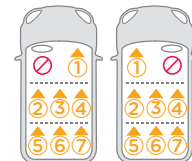
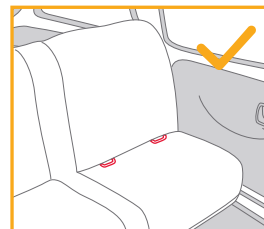

Installation de la base

voir les images 1 - 10

1. Fixez les guides ISOFIX aux points d'ancrage ISOFIX du véhicule (voir le manuel du propriétaire du véhicule). 1 Les guides ISOFIX peuvent protéger la surface du siège du véhicule contre les déchirements. Ils peuvent aussi guider les connecteurs ISOFIX.
 2. Dépliez le piètement de charge du compartiment de rangement. 2
 3. Étendez les connecteurs ISOFIX en appuyant sur le bouton de réglage ISOFIX et en tirant sur le connecteur. 3
 4. Appuyez sur le bouton de réglage ISOFIX pour ajuster les connecteurs ISOFIX. Alignez les connecteurs avec les guides ISOFIX, puis insérez les deux connecteurs ISOFIX dans les points d'ancrage ISOFIX. 4
- ! Vérifiez que les deux connecteurs ISOFIX sont bien fixés aux points d'ancrage ISOFIX du véhicule. Vous devriez entendre deux clics audibles, et les indicateurs des deux connecteurs ISOFIX doivent être complètement verts. 4 -1
- ! Vérifiez que la base est bien installée en tirant sur les deux connecteurs ISOFIX.
5. Tirez la barre de rebond vers l'arrière du véhicule et verrouillez-la en place en tirant sur la sangle de réglage de la barre de rebond. 5
 6. Après avoir placé la base sur le siège du véhicule, étendez le piètement de charge jusqu'au sol 6. Lorsque le piètement de charge est correctement installé, l'indicateur du piètement de charge devient vert. Il devient rouge si l'installation est incorrecte. 6 -2
- ! Le piètement de charge a plusieurs positions. Lorsque l'indicateur de piètement de charge devient rouge, cela signifie que le piètement de charge est dans une mauvaise position.
- ! Assurez-vous que le piètement de charge est complètement en contact avec le plancher du véhicule.

! Appuyez sur le bouton de réglage du piètement de charge, puis réduisez sa longueur vers le haut. 6 -1

7. La base complètement assemblée est illustrée en 7.

! Les connecteurs ISOFIX doivent être attachés et verrouillés sur les points d'ancrage ISOFIX. 7 -1

! Le piètement de charge doit être installé correctement avec l'indicateur vert. 7 -2

! Assurez-vous toujours que le piètement de charge est bien en contact avec le plancher du véhicule et qu'il est verrouillée, qu'il y ait un enfant dans le dispositif de retenue pour enfants amélioré ou non..

Retirer la base

8. Pour retirer la base du siège du véhicule, poussez d'abord les boutons de verrouillage secondaire 9 -1 puis appuyez sur les boutons de libération ISOFIX 9 -2 sur les connecteurs ISOFIX avant de retirer la base du siège du véhicule. 9
9. Avant de transporter le siège, appuyez sur le bouton de réglage ISOFIX et remettez les connecteurs ISOFIX en position de rangement. 10

Utilisation du dispositif de protection contre les chocs latéraux

voir les images 11 - 12

1. Le dispositif de retenue pour enfants amélioré est livré avec un module de protection contre les chocs latéraux amovible. Ce module de protection contre les chocs latéraux DOIT être utilisé du côté de la porte du véhicule. L'installation est indiquée dans 11.
2. Appuyez sur le bouton d'ouverture pour retirer le module de protection contre les chocs latéraux. 12

Réglage de la hauteur pour le repose-tête et le harnais pour épaules

voir les images 13 - 14

1. Veuillez ajuster le support de tête et vérifier si les harnais pour épaules sont à la bonne hauteur conformément à 13 & 14
- ! La hauteur des harnais d'épaules doit être au niveau ou en dessous du sommet des épaules de l'enfant. 13
- Relevez le levier d'ajustement du support de tête tout en soulevant ou baissant le support pour le positionner sur l'une des 8 positions. Les positions du support de tête sont illustrées en 14.

Réglage de l'inclinaison

voir les images 15 - 16

Appuyez sur le bouton de réglage de l'inclinaison, pour ajuster le dispositif de retenue pour enfants amélioré à la bonne position. 15



Réglez l'inclinaison du siège sur l'une des 8 positions d'inclinaison pour un soutien optimal de la tête et du cou. 16

Mode face à l'arrière (Taille de l'enfant 40cm-125cm / Poids de l'enfant ≤ 22.5kg)

voir les images 17 - 21

- ! Veuillez installer le dispositif de retenue pour enfants amélioré sur le siège arrière du véhicule, puis placez l'enfant dans le dispositif de retenue pour enfants amélioré.
1. Appuyez sur le bouton de réglage du harnais, tout en tirant les harnais d'épaules jusqu'à la longueur souhaitée (Tirez depuis le dessous des rembourrages d'épaules fixes pour allonger). 17
 2. Déverrouillez la boucle des harnais en appuyant sur le bouton rouge. 18
 3. Attachez les boucles de chaque côté du siège pour que le placement du bébé soit plus pratique. 19
 4. Placez l'enfant dans le dispositif de retenue pour enfants amélioré et passez les deux bras à travers le harnais.
 5. Engagez la boucle. Veuillez consulter 20
 6. Tirez la sangle de réglage et ajustez-la à la bonne longueur pour vous assurer que votre enfant est correctement attaché. 21
- ! Maintenez toujours l'enfant attaché dans le harnais et serrez correctement le harnais en éliminant tout relâchement.

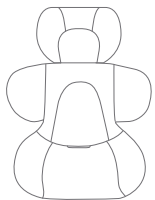
Utiliser l'insert pour bébé

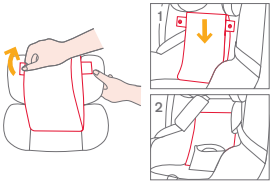
		Retirez la partie du support de tête de l'insert pour bébé lorsque la tête de l'enfant ne rentre plus.
		Retirez la partie du support pour bébé dédiée au corps lorsque les épaules de l'enfant ne s'y placent plus confortablement.
		Retirez le coussinet du support pour bébé en détachant les fermoirs pour faire plus de place lorsque le bébé ne se place plus de façon confortable. Le coussin peut être utilisé séparément sans être fixé au support afin de soutenir le dos du bébé pour plus de confort.

Nous conseillons d'utiliser l'insert pour bébé intégral lorsque le bébé fait moins de 60cm. Il peut être utilisé jusqu'à ce que les enfants deviennent trop grands pour l'insert. Le support pour bébé augmente la protection contre les impacts latéraux.

Détacher les parties souples

voir les images 22 - 27

Appuyez sur le bouton rouge pour désengager la boucle. 22

Suivez les étapes 23 - 27 pour détacher les parties souples.

Veillez à ajuster le siège dans l'une des positions d'inclinaison entre 3 et 8 avant de retirer les attaches en plastique en bas de la housse du siège. 26 - 1

Pour fixer à nouveau les parties souples, veuillez répéter les étapes ci-dessus dans l'ordre inverse.

Entretien et maintenance

- ! Rangez l'insert pour bébé dans un endroit hors de portée de l'enfant.
- ! Lavez les pièces souples à l'eau froide à moins de 30 °C.
- ! Ne repassez pas les pièces souples.
- ! Ne nettoyez pas les pièces souples à sec ou à l'eau de Javel.
- ! N'utilisez pas de détergents neutres non dilués, de l'essence ou d'autres solvants organiques pour laver le dispositif de retenue pour enfants amélioré ou la base. Cela pourrait endommager le dispositif de retenue pour enfants amélioré.
- ! N'essorez pas les pièces souples avec trop de force. Des plis pourraient apparaître sur les pièces souples.
- ! Laissez les pièces souples sécher à l'ombre.
- ! Veuillez retirer le dispositif de retenue pour enfants amélioré du véhicule si vous ne prévoyez pas de l'utiliser pendant une longue période.



NL Welkom bij Joie™

U hebt een volledig gecertificeerd kinderzitje voor kindveiligheid van hoge kwaliteit aangeschaft. Dit product is geschikt voor gebruik met kinderen met een lengte van 40cm-125cm en gewicht van tot 22.5kg. Lees deze instructiehandleiding zorgvuldig door en volg de installatiestappen want dit is de ENIGE manier om uw kind te beschermen tegen ernstig letsel of overlijden in geval van een ongeluk, en om uw kind comfort te geven bij het gebruik van dit product. Bewaar deze instructiehandleiding voor raadpleging in de toekomst.

Bevestigen

Om dit verbeterde Joie-kinderzitje met de i-Size ISOFIX-aansluitingen volgens het VN-voorschrift nr. 129 te kunnen gebruiken, moet uw kind aan de volgende voorwaarden voldoen.

Naar achteren kijkend: Lengte kind 40cm-125cm/max. 22.5kg;

Lees alle aanwijzingen in deze handleiding voordat u het product opzet en gebruikt.

! BELANGRIJK: BEWAREN VOOR LATER GEBRUIK. LEES DIT ZORGVULDIG DOOR.

Bewaar de handleiding in het bewaarvak achterop de stoel zoals rechts is afgebeeld.

Bezoek voor informatie over de garantie onze website op joiebaby.com



Onderdelenlijst

Controleer op ontbrekende onderdelen. Neem contact op met de verkoper als iets ontbreekt.

- | | | | |
|----|----------------------------|----|---|
| 1 | Hoofdsteun | 12 | Instelhendel voor hoofdsteun |
| 2 | Zitkussen | 13 | Bescherming voor inslag opzij x2
<small>*mag alleen aan deurszijde worden gebruikt</small> |
| 3 | Terugslagbalk | 14 | Instellen gordel terugslagbalk |
| 4 | Instelknop schuine stand | 15 | Ontgrendelknop terugslagbalk |
| 5 | Instelknop beenruimte | 16 | ISOFIX-aansluiting |
| 6 | Steunvoetindicator | 17 | ISOFIX-geleiders |
| 7 | Instelknop beenruimte | 18 | ISOFIX-instelknop |
| 8 | Steunvoet | | |
| 9 | Gesp | | |
| 10 | Afdekkingen schouderriemen | | |
| 11 | Baby-inzetstuk | | |

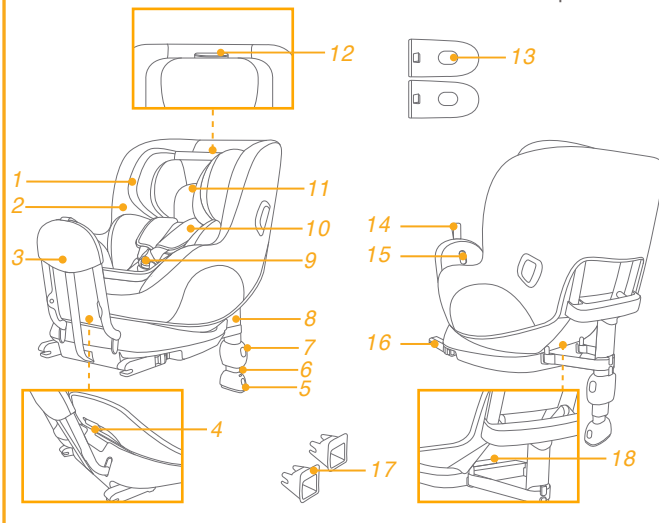

WAARSCHUWING

! Lees AANDACHTIG de waarschuwingen gegeven in de afzonderlijke veiligheidshandleiding om te zorgen voor veilig gebruik van het product.

Noodgeval

Bij een noodsituatie of een ongeluk is het heel belangrijk om uw kind direct te laten verzorgen met eerste hulp en medische behandeling.

Productinformatie

1. Dit is een "i-Size" verbeterd kinderzitstelsel. Het is goedgekeurd volgens VN-verordening nr. 129 voor gebruik in voor "i-Size geschikte" standen van autostoelen zoals is aangegeven door de fabrikant van de auto in de handleiding.
2. Neem in geval van twijfel contact op met de fabrikant van het verbeterde kinderzitstelsel of de verkoper.

Materiaal Kunststoffen, metaal, geweven stoffen
Patent nr. Patent aangevraagd

Installatiestand

	Grootte kind	Installatiestand	Afbeelding voor installatie	Stoelpositie
ECE R129	40cm-125cm/ ≤22.5kg	Achteruit kijkende modus		Stand 1-8

Opletten bij installatie

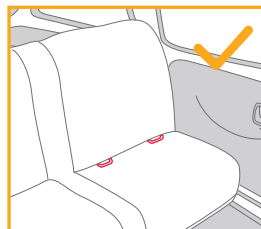

Installatie van voet

zie afbeeldingen 1 - 10

1. Bevestig de ISOFIX-geleiders aan de ISOFIX-verankeringspunten van het voertuig (zie de handleiding van het voertuig). 1 De ISOFIX-geleiders voorkomen dat het oppervlak van de autostoel gescheurd wordt. Ze kunnen tevens de ISOFIX-aansluitingen geleiden.
 2. Vouw de steunvoet uit het opslagvak. 2
 3. Verleng de ISOFIX-aansluitingen door op de ISOFIX-instelknop te drukken terwijl u trekt aan de aansluiting. 3
 4. Druk op de ISOFIX-instelknop om de ISOFIX-aansluitingen in te stellen. Lijn de ISOFIX-aansluitingen uit met de ISOFIX-ankerpunten en klik beide ISOFIX-aansluitingen in de ISOFIX-ankerpunten. 4
- ! Zorg ervoor dat beide ISOFIX-aansluitingen stevig zijn bevestigd aan de ISOFIX-ankerpunten van het voertuig. U moet twee klikken horen en de kleuren van de indicatoren op beide ISOFIX-aansluitingen moeten groen zijn. 4 -1
- ! Controleer of de voet goed vast zit door aan beide ISOFIX-aansluitingen te trekken.
5. Trek de terugslagbalk richting de achterkant van het voertuig en vergrendel op de plaats door te trekken aan de instelgordels van de terugslagbalk. 5
 6. Nadat de voet op de autostoel is geplaatst, moet u de steunvoet tot de vloer verlengen 6. Wanneer de steunvoet juist is geïnstalleerd, brandt de steunvoetindicator groen. Het wordt rood indien onjuist geïnstalleerd. 6 -2
- ! De steunvoet heeft meerdere standen. Als de steunvoetindicator rood is, betekent dit dat de steunvoet in de verkeerde stand staat.
- ! Zorg ervoor dat de steunvoet volledig in contact is met de vloer van het voertuig.

- ! Knijp de instelknop van de steunvoet in en kort de steunvoet in naar boven. 6 -1
7. De volledig gemonteerde voet is afgebeeld als 7.
- ! De ISOFIX-aansluitingen worden aangesloten en vergrendeld in de ISOFIX-ankerpunten. 7 -1
- ! De steunvoet moet goed zijn geplaatst en de indicator moet groen zijn. 7 -2
- ! Zorg er altijd voor dat de steunvoet in contact staat met de vloer van het voertuig en vergrendeld blijft ongeacht of er wel of niet een kind in het verbeterde kinderzitje zit..

De voet verwijderen

8. Om de voet te verwijderen van de autostoel, drukt u eerst op de secundaire vergrendelingsknoppen 9 -1 en vervolgens op de ISOFIX-ontgrendelknoppen 9 -2 op de ISOFIX-aansluitingen voordat u de voet verwijdert van de autostoel. 9
9. Voorafgaand aan transporteren van het zitje, drukt u op de ISOFIX-instelknop en beweegt u de ISOFIX-aansluitingen terug in de opslagpositie. 10

Gebruik de afscherming voor inslag opzij

zie afbeeldingen 11 - 12

1. Dit verbeterde kinderzitje wordt geleverd met verwijderbare afscherming voor inslag opzij. Deze bescherming voor inslag opzij MOET worden gebruikt aan de deurzijde van het voertuig. Installatie getoond in 11.
2. Druk op de ontgrendelknop om de bescherming voor inslag opzij te verwijderen. 12

Hoogteafstelling voor hoofdsteun en schouderriemen

zie afbeeldingen 13 - 14

1. Pas de hoogtesteun aan en controleer of de schouderriemen op de juiste hoogte zijn volgens 13 & 14

! De hoogte voor de schouderriemen moet gelijklopen met of net onder de schouders van het kind staan. 13

Hef de hendel voor de afstelling van de hoofdsteun op en trek tegelijkertijd de hoofdsteun op of druk het omlaag tot het in een van de 8 standen klikt. De standen van de hoofdsteun zijn afgebeeld in 14.

Instelling schuine stand

zie afbeeldingen 15 - 16

Knijp de instelknop schuinstand in om het verbeterde kinderzitje in de juiste stand te zetten. 15

Pas de schuine stand van de stoel aan op een van de 8 schuine standen voor optimale hoofd- en neksteun. 16



Achteruit kijkende modus (Lengte kind 40 cm-125cm/ gewicht kind $\leq 22.5\text{kg}$)

zie afbeeldingen 17 - 21

! Installeer het verbeterde kinderzitje op de achterbank en plaats het kind vervolgens in het verbeterde kinderzitje.

1. Druk op de instelknop voor de gordels terwijl u de schoudergordels uitrekt naar de gewenste lengte (trek vanaf onder de vaste schouderkussens om te verlengen). 17
 2. Maak de gesp van de gordels los door op de rode knop te drukken. 18
 3. Maak de gespen aan beide kanten van het zitje vast zodat u het kind gemakkelijker kunt plaatsen. 19
 4. Zet het kind in het verbeterde kinderzitje en steek beide armen door de riemen.
 5. Maak de gesp vast. Raadpleeg 20
 6. Trek de rieminstelling omlaag en stel hem op de juiste lengte af om ervoor te zorgen dat uw kind goed vast zit. 21
- ! Houd het kind altijd goed vast in de gordels door het wegnemen van alle vrije ruimte.

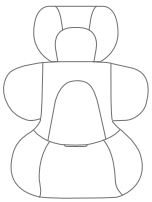
Het baby-inzetstuk gebruiken

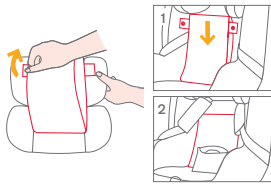
 <p>e adviseren het gebruik van het volledige baby-inzetstuk zolang de baby kleiner is dan 60cm. Het kan worden gebruikt tot ze uit het inzetstuk groeien. Het babyinzetstuk verbetert de bescherming tegen zijdelingse inslagen.</p>		Verwijder het hoofdsteunedeel van het baby-inzetstuk als het hoofd van het kind niet langer comfortabel past.
		Verwijder het lichaamsgedeelte van het babyinzetstuk als de schouders van het kind niet langer comfortabel passen.
		Verwijder het kinderinzetkussen door de klemmen los te maken zodat er meer ruimte ontstaat als het kind niet comfortabel kan zitten. U kunt het kussen apart gebruiken zonder het aan het inzetstuk te bevestigen om de rug van het kind te ondersteunen voor meer comfort.

Zachte voorwerpen losmaken

zie afbeeldingen 22 - 27

Druk op de rode knop om de riem te ontgrendelen. 22

Volg de stappen 23 - 27 voor het losmaken van zachte voorwerpen.

Zorg ervoor dat u het zijte aanpast aan een van de schuine standen tussen 3-8 voordat u de plastic clips op de onderkant van de stoelbekleding eruit trekt. 26 -1

Om het zachte materiaal opnieuw te bevestigen, herhaalt u de bovenstaande stappen in omgekeerde volgorde.

Verzorging en onderhoud

- ! Berg het baby-inzetstuk ergens buiten het bereik van het kind op.
- ! Was de zachte onderdelen met koud water onder de 30°C.
- ! De zachte voorwerpen niet strijken.
- ! De zachte voorwerpen niet bleken of laten stomen.
- ! Gebruik geen onverdund schoonmaakmiddel benzine of andere organische materialen om het verbeterde kinderzitje of de voet te wassen. Dat kan het verbeterde kinderzitje beschadigen.
- ! De zachte onderdelen niet uitwringen om ze met veel kracht te drogen. Dit kan kreuken achterlaten in de zachte onderdelen.
- ! Hang de zachte onderdelen te drogen in de schaduw.
- ! Haal het verbeterde kinderzitje uit de auto stoel als het voor langere tijd niet wordt gebruikt.



IT Benvenuto in Joie™

Avete acquistato un dispositivo di ritenuta per bambini di alta qualità, omologato e sicuro. Questo prodotto è adatto ai bambini con altezza di 40 cm-125 cm e peso fino a 22.5 kg. Leggere attentamente il presente manuale di istruzioni e seguire i vari passaggi della relativa installazione. Questo è l'UNICO modo per proteggere il vostro bambino da lesioni gravi o mortali in caso di incidente e per garantirgli la necessaria comodità durante l'uso di questo prodotto. Conservare questo manuale di istruzioni per riferimenti futuri.

Controllare

Per utilizzare il sistema avanzato di ritenuta per bambini Joie con agganci i-Size ISOFIX in conformità alla normativa Un N. 129, il bambino deve soddisfare i seguenti requisiti.

Modalità contraria al senso di marcia: Altezza del bambino 40 cm-125cm/max. 22.5kg;

Leggere tutte le istruzioni del presente manuale prima di installare e usare il prodotto.

! IMPORTANTE: DA CONSERVARSI PER FUTURE CONSULTAZIONI. LEGGERE ATTENTAMENTE.

Conservare il manuale di istruzioni nella tasca laterale situata nella parte posteriore del seggiolino, come mostrato nella figura a destra.

Per informazioni più dettagliate, si prega di visitare il nostro sito web all'indirizzo joiebaby.com



Elenco parti

Assicurarsi che siano presenti tutti i componenti. Se qualche componente risulta mancante, consultare il rivenditore.

- | | | | |
|----|--|----|---|
| 1 | Poggiatesta | 11 | Inserto |
| 2 | Imbottitura | 12 | Leva di regolazione poggiatesta |
| 3 | Barra antibaltamento | 13 | Aletta di protezione da impatto laterale x2 |
| 4 | Pulsante di regolazione della reclinazione | | *Deve essere posizionata sul lato portiera |
| 5 | Pulsante di regolazione gamba di supporto | 14 | Regolatore barra antibaltamento |
| 6 | Indicatore gamba di supporto | 15 | Pulsante di rilascio barra antibaltamento |
| 7 | Pulsante di regolazione gamba di supporto | 16 | Attacco ISOFIX |
| 8 | Gamba di supporto | 17 | Guide ISOFIX |
| 9 | Fibbia | 18 | Pulsante di regolazione ISOFIX |
| 10 | Coperture cintura per le spalle | | |

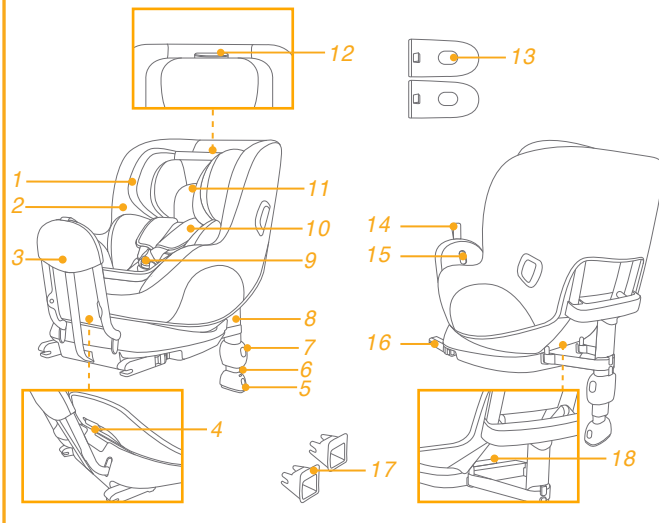

AVVERTENZA

! Leggere **ATTENTAMENTE** le avvertenze fornite nel Manuale di sicurezza separato per garantire un utilizzo sicuro del prodotto.

Emergenza

In caso di emergenza o incidenti, è estremamente importante portare il bambino al pronto soccorso per cure mediche immediate.

Informazioni sul prodotto

1. È un dispositivo avanzato di ritenuta per bambini "i-Size". È omologato secondo la Normativa UN N. 129, per l'uso a bordo dei veicoli compatibili i-Size nelle posizioni di seduta indicate dal produttore nel manuale dell'utente del veicolo.
2. In caso di dubbi, consultare il produttore o il rivenditore del dispositivo avanzato di ritenuta per bambini.

Materiali Plastica, metallo, tessuto
N. brevetto In attesa di brevetto

Modalità di installazione

	Dimensioni del bambino	Modalità di installazione	Figura per l'installazione	Posizione del seggiolino
ECE R129	40 cm-125cm/ ≤22.5kg	Modalità contraria al senso di marcia		Posizione 1-8

Dubbi sull'installazione

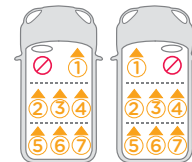
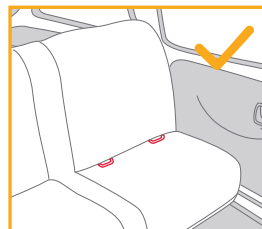

Installazione della base

vedere le figure 1 - 10

1. Fissare le guide ISOFIX ai punti di ancoraggio ISOFIX (vedere il manuale di istruzioni del veicolo). 1 Le guide ISOFIX possono proteggere la superficie del sedile del veicolo ed evitare che si strappi. Possono anche guidare gli attacchi ISOFIX.
 2. Aprire la gamba di supporto dal vano. 2
 3. Estendere gli attacchi ISOFIX premendo il pulsante di regolazione ISOFIX mentre si tira l'attacco. 3
 4. Premere il pulsante di regolazione ISOFIX per regolare gli attacchi ISOFIX. Allineare gli attacchi ISOFIX con le guide ISOFIX, quindi fare clic su entrambi gli attacchi ISOFIX nei punti di ancoraggio ISOFIX. 4
- ! Assicurarsi che entrambi gli attacchi ISOFIX siano saldamente fissati ai punti di ancoraggio ISOFIX del veicolo. Si devono avvertire due clic e il colore degli indicatori su entrambi gli attacchi ISOFIX deve essere completamente verde. 4 -1
- ! Assicurarsi che la base sia installata saldamente tirando entrambi gli attacchi ISOFIX.
5. Tirare la barra antiribaltamento verso il retro del veicolo e bloccarla in posizione tirando il regolatore barra antiribaltamento. 5
 6. Dopo aver posizionato la base sul sedile del veicolo, estendere il supporto per aprirlo sul pianale 6. Quando la gamba di supporto è installata correttamente, il relativo indicatore diventa verde. Diventa rosso quando non è installata correttamente. 6 -2
- ! La gamba di supporto presenta varie posizioni. Se l'indicatore della gamba di supporto diventa rosso significa che la gamba di supporto è in una posizione non corretta.
- ! Assicurarsi che la gamba di supporto sia a contatto con il pianale del veicolo.

- ! Premere il pulsante di regolazione gamba di supporto, quindi accorciarla verso l'alto. 6 -1
7. La base completamente montata viene mostrata in 7.
- ! Gli attacchi ISOFIX devono essere fissati e bloccati sui punti di ancoraggio ISOFIX. 7 -1
- ! La gamba di supporto deve essere installata correttamente con l'indicatore verde. 7 -2
- ! Assicurarsi sempre che la gamba di supporto sia a contatto con il pianale del veicolo e rimanga bloccata, indipendentemente dalla presenza o meno di bambini nel dispositivo avanzato di ritenuta per bambini..

Rimozione della base

8. Per rimuovere la base dal sedile del veicolo, premere i pulsanti di bloccaggio secondari 9 -1, quindi i pulsanti di sgancio ISOFIX 9 -2 sugli attacchi ISOFIX prima di rimuovere la base dal sedile del veicolo. 9
9. Prima trasportare il seggiolino, premere il pulsante di regolazione ISOFIX e spostare di nuovo gli attacchi ISOFIX nella posizione di conservazione. 10

Utilizzo della protezione da impatto laterale

vedere le figure 11 - 12

1. Il dispositivo avanzato di ritenuta per bambini è fornito di protezione da impatto laterale rimovibile. Questa protezione da impatto laterale DEVE essere utilizzata sul lato della porta del veicolo. Installazione mostrata in 11.
2. Premere il pulsante di rilascio per rimuovere la protezione da impatto laterale. 12

Regolazione dell'altezza del poggiatesta e delle bretelle

vedere le figure 13 - 14

1. Regolare il poggiatesta e controllare se le cinture per le spalle sono all'altezza corretta in base a 13 & 14.

! La cintura per le spalle deve essere all'altezza o appena sotto la parte superiore delle spalle del bambino. 13

Sollevarre la leva di regolazione del poggiatesta, mentre si tira verso l'alto o verso il basso il poggiatesta finché non scatta in una delle 8 posizioni. Le posizioni del poggiatesta sono mostrate in 14.

Regolazione della reclinazione

vedere le figure 15 - 16

Premere il pulsante di regolazione della reclinazione per regolare il dispositivo avanzato di ritenuta per bambini nella posizione corretta. 15
Regolare la reclinazione del seggiolino in una delle 8 posizioni di reclinazione per il supporto per testa e collo. 16



Modalità contraria al senso di marcia (Altezza del bambino 40 cm-125cm/Peso del bambino ≤22.5kg)

vedere le figure 17 - 21

! Montare prima il dispositivo avanzato di ritenuta per bambini sul sedile posteriore della vettura e riporre poi il bambino nel dispositivo avanzato di ritenuta per bambini.

1. Premere il pulsante di regolazione della cintura, mentre si estraggono le cinture per le spalle fino alla lunghezza desiderata (tirare da sotto le imbottiture per le spalle fisse per allungare). 17
 2. Sganciare la fibbia delle bretelle premendo il pulsante rosso. 18
 3. Fissare le fibbie su entrambi i lati del sedile, per agevolare il posizionamento del bambino. 19
 4. Mettere il bambino nel dispositivo avanzato di ritenuta per bambini e infilare le braccia nelle cinture.
 5. Agganciare la fibbia. Fare riferimento a 20
 6. Tirare verso il basso il regolatore e regolarlo alla lunghezza adeguata per assicurarsi che sia perfettamente fissato. 21
- ! Mantenere sempre il bambino protetto con la cintura e stretto correttamente rimuovendo eventuali allentamenti.

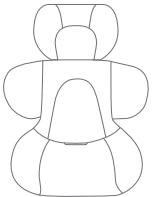
Utilizzo del riduttore per neonati

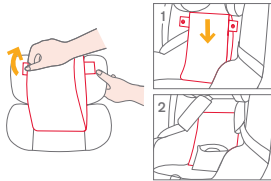
 <p>Si consiglia di utilizzare l'inserto completo finché il bambino non raggiunge i 60 cm. Può essere utilizzato finché non diventa troppo grande per l'inserto. Il riduttore per neonati aumenta la protezione dagli impatti laterali.</p>	 <p>Rimuovere il poggiatesta dell'inserto per neonati quando la testa del bambino non vi poggia più comodamente.</p>
	 <p>Rimuovere il corpo dell'inserto per neonati quando le spalle del bambino non sono più comode.</p>
	 <p>Rimuovere il cuscino per neonati staccando i bottoni per lasciare più spazio quando il bambino non è comodo. Il cuscino può essere utilizzato separatamente, senza collegarlo all'inserto, per sostenere comodamente la schiena del neonato.</p>

Rimozione del rivestimento imbottito

vedere le figure 22 - 27

Premere il pulsante rosso per sganciare la fibbia. 22

Seguire i passi 23 - 27 per rimuovere il rivestimento imbottito.

Assicurarsi di regolare il seggiolino su una qualsiasi delle posizioni reclinate tra 3-8 prima di estrarre le clip di plastica nella parte inferiore della fodera del seggiolino. 26 -1

Per inserire di nuovo il rivestimento imbottito, ripetere le procedure di cui sopra in ordine inverso.

Cura e manutenzione

- ! Conservare l'inserto per neonati lontano dalla portata dei bambini
- ! Lavare il rivestimento imbottito con acqua fredda sotto i 30°C.
- ! Non stirare il rivestimento imbottito.
- ! Non candeggiare e non lavare a secco il rivestimento imbottito.
- ! Non usare un detergente non diluito benzina o altri solventi organici per lavare il dispositivo avanzato di ritenuta per bambini o la base. Potrebbero danneggiare il dispositivo avanzato di ritenuta per bambini.
- ! Non torcere eccessivamente il rivestimento imbottito per strizzarlo, Si potrebbero lasciare grinze sul rivestimento imbottito.
- ! Il rivestimento imbottito va steso ad asciugare all'ombra.
- ! Rimuovere il dispositivo avanzato di ritenuta per bambini dal sedile del veicolo se non viene usato per un lungo periodo di tempo.



DE Willkommen bei Joie™

Sie haben ein hochwertiges, vollständig zertifiziertes Kinderrückhaltesystem erworben. Dieses Produkt eignet sich für die Verwendung mit Kindern mit einer Körpergröße von 40 bis 125 cm und einem Gewicht von bis zu 22,5 kg. Lesen Sie diese Gebrauchsanleitung aufmerksam und befolgen Sie die Installationsschritte, da Sie NUR SO Ihr Kind vor ernsthaften Verletzungen im Falle eines Unfalls schützen und Ihrem Kind bei der Nutzung dieses Produktes maximalen Komfort bieten können. Bewahren Sie diese Gebrauchsanleitung zum künftigen Nachschlagen auf.

Bitte bestätigen

Zur Nutzung dieses verstärkten Joie-Kinderrückhaltesystems mit i-Size-ISOFIX-Verbindungen entsprechend UN-Regelung Nr.129 muss Ihr Kind folgende Anforderungen erfüllen.

Blick gegen die Fahrtrichtung: Körpergröße des Kindes 40 bis 125 cm/max. 22,5 kg;

Bitte lesen Sie vor Installation und Nutzung des Produktes alle Anweisungen in dieser Anleitung.

! WICHTIG: FÜR KÜNFTIGE BEZUGNAHME AUFBEWAHREN. BITTE SORGFÄLTIG DURCHLESEN.

Bewahren Sie die Anleitung bitte in dem rechts abgebildeten Aufbewahrungsfach an der Rückseite des Sitzes auf.

Garantieinformationen finden Sie auf unserer Webseite unter joiebaby.com



Teileliste

Bitte vergewissern Sie sich, dass nichts fehlt. Bitte wenden Sie sich an den Händler, falls etwas fehlen sollte.

- | | | | |
|----|-------------------------|----|--|
| 1 | Kopfstütze | 12 | Kopfstützenversteller |
| 2 | Sitzpolster | 13 | Seitlicher Aufprallschutz x2
*Darf nur an Türseite genutzt werden |
| 3 | Rückschlag-Schiene | 14 | Einstellgurt für Rückschlag-Schiene |
| 4 | Neigungseinstellknopf | 15 | Freigabeknopf für Rückschlag-Schiene |
| 5 | Standbein-Einstellknopf | 16 | ISOFIX-Verbinder |
| 6 | Standbeinanzeige | 17 | ISOFIX-Führungen |
| 7 | Standbein-Einstellknopf | 18 | ISOFIX-Einstellknopf |
| 8 | Standbein | | |
| 9 | Schnalle | | |
| 10 | Schultergurtabdeckungen | | |
| 11 | Babyeinsatz | | |

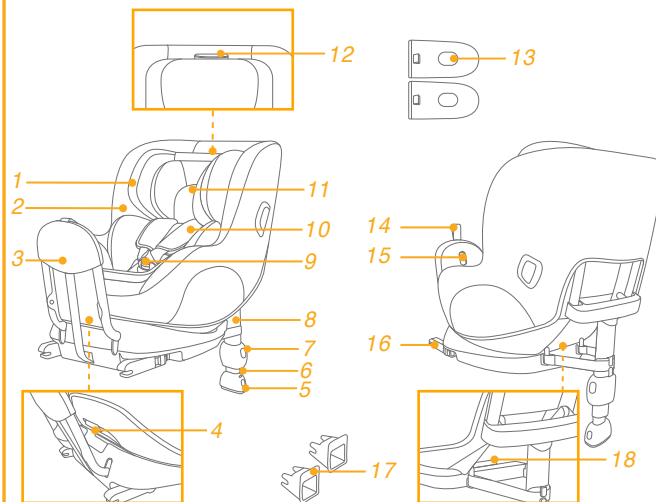

WARNUNG

! Lesen Sie zur sicheren Benutzung des Produktes **SORGFÄLTIG** die Warnhinweise in der separaten Sicherheitsanleitung.

Notfall

Bei einem Notfall oder Unfall ist es besonders wichtig, dass bei Ihrem Kind umgehend Erste Hilfe geleistet und es medizinisch versorgt wird.

Produktinformationen

1. Dies ist ein verbessertes „i-Size“-Kinderrückhaltesystem. Es ist gemäß UN-Richtlinie Nr. 129 für die Verwendung in „i-Size“-kompatiblen Fahrzeugsitzpositionen zugelassen, wie vom Fahrzeughersteller im Handbuch Ihres Fahrzeugs aufgeführt ist.
2. Bitte wenden Sie sich im Zweifelsfall an den Hersteller oder Händler des verstärkten Kinderrückhaltesystems.

Materialien Kunststoff, Metall, Stoff
Patentnr. Patente angemeldet

Installationsmodus

	Körpergröße des Kindes	Installationsmodus	Abbildung zur Installation	Sitzposition
ECE R129	40 bis 125 cm/ ≤ 22.5 kg	Rückwärts gerichteter Modus		Position 1-8

Hinweise zur Installation

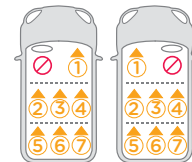
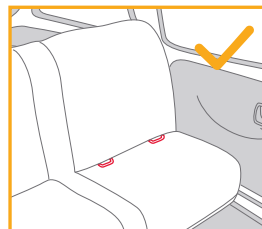

Basis installieren

siehe Abbildungen 1 - 10

1. Bringen Sie die ISOFIX-Führungen an den ISOFIX-Verankerungspunkte des Fahrzeugs an (siehe Fahrzeughandbuch).
1 Die ISOFIX-Führungen können die Oberfläche des Fahrzeugsitzes vor Verschleiß schützen. Sie sind auch eine Führung für die ISOFIX-Befestigungen.
 2. Klappen Sie das Standbein aus dem Aufbewahrungsfach auf. 2
 3. Ziehen Sie die ISOFIX-Befestigungen aus, indem Sie den ISOFIX-Einstellknopf drücken, während Sie an der Befestigung ziehen. 3
 4. Drücken Sie zum Anpassen der ISOFIX-Verbinder den ISOFIX-Freigabeknopf. Richten Sie die ISOFIX-Befestigungen mit den ISOFIX-Führungen aus und rasten Sie beide ISOFIX-Befestigungen in den ISOFIX-Verankerungspunkten ein. 4
- ! Achten Sie darauf, dass beide ISOFIX-Befestigungen gut mit den ISOFIX-Verankerungspunkten des Fahrzeugs verbunden sind. Sie sollten zwei Klickgeräusche hören und die Anzeigen an beiden ISOFIX-Verbindungen sollten vollständig grün sein. 4 -1
- ! Vergewissern Sie sich, dass die Basis sachgemäß installiert ist, indem Sie an beiden ISOFIX-Befestigungen ziehen.
5. Ziehen Sie die Rückschlag-Schiene zur Rückseite des Fahrzeugs und verriegeln Sie sie, indem Sie am Einstellgurt der Rückschlag-Schiene ziehen. 5
 6. Ziehen Sie das Standbein bis zum Boden aus, nachdem Sie die Basis auf dem Fahrzeugsitz platziert haben 6. Wenn das Standbein richtig installiert ist, wird die Standbeinanzeige grün. Sie wird rot, wenn die Installation nicht ordnungsgemäß ausgeführt wurde. 6 -2
- ! Das Standbein hat mehrere Positionen. Wenn die Standbeinanzeige rot ist, befindet sich das Standbein in der falschen Position.
- ! Vergewissern Sie sich, dass das Standbein komplett auf dem Fahrzeugboden aufliegt.

- ! Drücken Sie den Standbein-Einstellknopf zusammen. Verkürzen Sie dann das Standbein, indem Sie es nach oben schieben. 6 -1
7. Die vollständig montierte Basis wird in 7 gezeigt.
- ! Die ISOFIX-Befestigungen müssen mit den ISOFIX-Verankerungspunkten verbunden und dort eingerastet sein. 7 -1
- ! Das Standbein muss richtig installiert sein, was durch eine grüne Anzeige überprüft werden kann. 7 -2
- ! Achten Sie immer darauf, dass das Stützbein den Fahrzeugboden berührt und verriegelt bleibt, unabhängig davon, ob sich das Kind im verstärkten Kinderrückhaltesystem befindet.

Basis ausbauen

8. Drücken Sie zum Entfernen der Basis vom Autositz zunächst die zweiten Verschlussknöpfe 9 -1 und drücken Sie dann die ISOFIX-Freigabeknöpfe 9 -2 an den ISOFIX-Verbindern, bevor Sie die Basis zum Autositz entfernen. 9
9. Vor Transportieren des Sitzes den ISOFIX-Einstellknopf drücken und die ISOFIX-Befestigungen zurück in die Aufbewahrungsposition bewegen. 10

Seitlichen Aufprallschutz verwenden

siehe Abbildungen 11 - 12

1. Das fortschrittliche Kinderrückhaltesystem wird mit abnehmbarem seitlichem Aufprallschutz geliefert. Dieser seitliche Schutz Aufprallschutz MUSS auf der Türseite des Fahrzeugs verwendet werden. Installation in 11.
2. Drücken Sie den Freigabeknopf zum Entfernen des Seitenaufprallschutzes. 12

Höhenanpassung für Kopfstütze und Schultergurte

siehe Abbildungen 13 - 14

1. Bitte passen Sie die Kopfstütze an und prüfen, ob sich der Schultergurt auf der richtigen Höhe befindet (vgl. 13 & 14)

! Die Schultergurte müssen gleich hoch wie die Oberseite der Schultern des Kindes oder knapp darunter verlaufen. 13

Ziehen Sie den Kopfstützeinstellhebel nach oben und schieben Sie die Kopfstütze dann herauf oder herunter, bis sie in einer der 8 Positionen einrastet. Die Positionen der Kopfstütze sind dargestellt in 14.

Neigungseinstell

siehe Abbildungen 15 - 16

Drücken Sie den Neigungseinstellknopf zur Anpassung der Position des fortschrittlichen Kinderrückhaltesystems. 15
Passen Sie die Sitzneigung auf eine der 8 Neigungspositionen für eine optimale Unterstützung von Kopf und Nacken an. 16



Rückwärts gerichteter Modus (Körpergröße des Kindes 40 - 125 cm/ Gewicht des Kindes ≤ 22.5 kg)

siehe Abbildungen 17 - 21

! Installieren Sie das fortschrittliche Kinderrückhaltesystem am Rücksitz eines Fahrzeugs und setzen Sie das Kind dann in das fortschrittliche Kinderrückhaltesystem.

1. Drücken Sie den Gurteinstellknopf, während Sie die Schultergurte in die gewünschte Länge bringen (ziehen Sie zum Verlängern von unterhalb der befestigten Schulterpolster). 17
 2. Lösen Sie die Schnalle der Gurte, indem Sie den roten Knopf drücken. 18
 3. Befestigen Sie die Schnallen an beiden Seiten des Sitze, damit sich das Baby komfortabler hineinsetzen lässt. 19
 4. Setzen Sie das Kind in das fortschrittliche Kinderrückhaltesystem und führen Sie beide Arme durch die Gurte.
 5. Schließen Sie die Schnalle. Bitte beachten Sie 20
 6. Ziehen Sie die Gurtführung herab und stellen Sie sie auf die passende Länge ein, so dass Ihr Kind sicher ordnungsgemäß wird. 21
- ! Achten Sie stets darauf, dass Ihr Kind sicher angeschnallt und der Gurt richtig befestigt ist, indem Sie jeglichen Durchhang beseitigen.

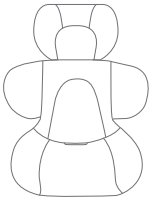
Verwendung des Babyeinsatz

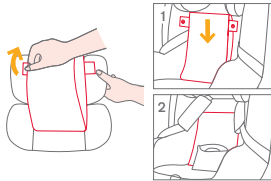
 <p>Sie sollten den vollständigen Kleinkindeinsatz verwenden, solange das Baby weniger als 60 cm misst. Kann verwendet werden, bis das Kind aus dem Einsatz herausgewachsen ist. Der Babyeinsatz ist mit einem seitlichen Aufprallschutz verstärkt.</p>		<p>Entfernen Sie das Kopfstützteil des Babyeinsatzes, wenn der Kopf des Kindes nicht mehr komfortabel hineinpasst.</p>
		<p>Entfernen Sie das Körperteil des Babyeinsatzes, wenn die Schultern des Kindes nicht mehr komfortabel hineinpassen.</p>
		<p>Entfernen Sie das Polster des Babyeinsatzes durch Öffnen der Druckknöpfe, um mehr Platz zu schaffen, wenn das Baby nicht mehr komfortabel hineinpasst. Das Polster kann zur komfortablen Unterstützung des Babyrückens separat verwendet werden, ohne dass es dafür am Einsatz befestigt werden muss.</p>

Textilteile entfernen

siehe Abbildungen 22 - 27

Drücken Sie den roten Knopf zum Lösen der Schnalle. 22
 Befolgen Sie zum Entfernen der Textilteile die Schritte 23 - 27.
 Achten Sie darauf, den Sitz auf eine Neigungsposition zwischen 3 und 8 anzupassen, bevor Sie die Kunststoffclips an der Unterseite des Sitzbezugs herausziehen. 26 -1
 Bringen Sie die Textilteile wieder an, indem Sie die obigen Schritte in umgekehrter Reihenfolge befolgen.

Pflege und Wartung

- ! Bitte bewahren Sie den Babyeinsatz außerhalb der Reichweite von Kindern auf.
- ! Bitte waschen Sie die Textilteile mit kaltem Wasser unter 30 °C.
- ! Sie dürfen die Textilteile nicht bügeln.
- ! Sie dürfen die Textilteile nicht bleichen oder in die chemische Reinigung geben.
- ! Reinigen Sie dieses Kinderrückhaltesystem oder die Basis nicht mit unverdünnten Reinigungsmitteln Benzin oder anderen organischen Lösungsmitteln. Diese können das fortschrittliche Kinderrückhaltesystem beschädigen.
- ! Wringen Sie die Textilteile nicht kräftig aus. Andernfalls könnten an den Textilteilen Falten zurückbleiben.
- ! Bitte hängen Sie die Textilteile zum Trocknen im Schatten auf.
- ! Bitte entfernen Sie das fortschrittliche Kinderrückhaltesystem vom Fahrzeugsitz, wenn es längere Zeit nicht verwendet wird.



SE Välkommen till Joie™

Du har köpt en högkvalitativ, fullt certifierad säkerhetsbilbarnstol. Den här produkten är lämplig för användning med barn som är 40 cm-125 cm långa och väger upp till 22.5 kg. Läs noga igenom denna bruksanvisning och följ installationsstegen eftersom det är det ENDA sättet att skydda ditt barn från allvarliga personskador eller dödsfall vid en eventuell olycka, samt för att göra det bekvämt för ditt barn när den här produkten används. Spara denna bruksanvisning för framtida behov.

Bekräfta

För att använda denna Joie förstärkta bilbarnstol med i-Size ISOFIX-fästeanordningar, i enlighet med FN:s förordning nr 129, måste ditt barn uppfylla följande krav.

Bakåtvänd: Barnets längd 40cm - 125 cm/max 22.5kg

Läs igenom alla instruktionerna i denna bruksanvisning innan produkten installeras och används.

! VIKTIGT: SPARA FÖR FRAMTIDA REFERENS. LÄS IGENOM NOGA.

Förvara bruksanvisningen i lagringsutrymmet på baksidan av sätet såsom visas i högra figuren.

Besök vår webbplats joiebaby.com för att få garantiinformation



Lista över delar

Se till att det inte saknas några delar. Kontakta återförsäljaren om något saknas.

- | | |
|-------------------------------|--|
| 1 Huvudstöd | 12 Inställningsspak för huvudstödet |
| 2 Sittdyna | 13 Sidokrockskyddskapsel x2
*får endast användas på dörrsidan |
| 3 Studsstång | 14 Studsstångens justeringsband |
| 4 Knapp för lutningsjustering | 15 Studsstångens frigöringsknapp |
| 5 Justeringsknapp för stödben | 16 ISOFIX-anslutning |
| 6 Indikator för stödben | 17 ISOFIX-styrskenor |
| 7 Justeringsknapp för stödben | 18 ISOFIX-justeringsknapp |
| 8 Stödben | |
| 9 Bälte | |
| 10 Axelseleskydd | |
| 11 Spädbarnsinsats | |

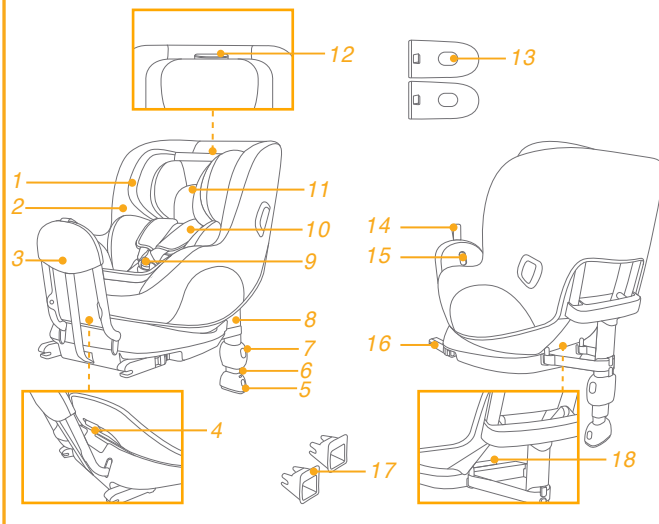

VARNING

! Läs **NOGGRANT** de varningar som finns i den separata säkerhetsmanualen för att säkerställa säker användning av produkten.

Nödfall

Vid nödfall eller olyckor är det mycket viktigt att barnet omedelbart får första hjälpen och medicinsk behandling.

Produktinformation

1. Det här förstärkta fasthållningsanordningssystemet för barn är en "i-Size". Den är godkänd enligt FN:s förordning nr 129, för användning i i-Size kompatibelt fordonssäte, placerad såsom indikeras av fordonstillverkarens bruksanvisning.
2. Vid tveksamheter ska antingen tillverkaren eller återförsäljaren av system för förstärkt bilbarnstol rådfrågas.

Material Plast, metall, tyg
Patentnr. Patentansökan under behandling

Installationsläge

	Barnets storlek	Installationsläge	Bild för installation	Stolposition
ECE R129	40 cm-125 cm/ ≤ 22.5kg	Bakåtvänt läge		Position 1-8

Installationsbekymmer

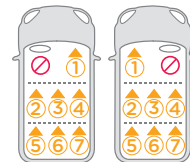
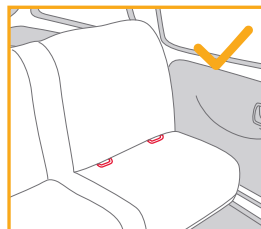

Basinstallation

se bilder 1 - 10

1. Fäst ISOFIX-styrskenorerna på fordonets ISOFIX-förankringspunkterna (se fordonets ägarhandbok). ① ISOFIX-styrskenorerna kan skydda bilsätets yta från att slitas ut. De kan också styra ISOFIX-anslutningarna.
 2. Vik ut stödbenet från förvaringsutrymmet. ②
 3. Förläng ISOFIX-anslutningen genom att trycka på ISOFIX-justeringsknappen och samtidigt dra i anslutningen. ③
 4. Tryck på ISOFIX-justeringsknappen för att justera ISOFIX-anslutningarna. Rikta in ISOFIX-anslutningarna mot ISOFIX-skenorna och klicka sedan i båda ISOFIX-anslutningarna i ISOFIX-förankringspunkterna. ④
- ! Var noga med att båda ISOFIX-anslutningarna sitter fast ordentligt på fordonets ISOFIX-förankringspunkter. Det ska uppstå två hörbara klick och indikatorernas färger på båda ISOFIX-kontakterna ska vara helt gröna. ④ -1
- ! Kontrollera att basen sitter fast installerad genom att dra i båda ISOFIX-anslutningarna.
5. Dra studsstången mot fordonets bakdel och spärra på plats genom att dra i studsstångens justeringsband. ⑤
 6. Efter att basen placerats på fordonssätet, förläng stödbenet till golvet ⑥. När stödbenet är installerat korrekt blir indikatorn för stödbenet grön. Vid felaktig montering blir den röd. ⑥ -2
- ! Stödbenet har flera lägen. När stödbenets indikator blir röd betyder det att stödbenet är i fel läge.
- ! Kontrollera att stödbenet är helt i kontakt med fordonets golv.
- ! Kläm på stödbenets justeringsknapp och förkorta sedan stödbenet uppåt. ⑥ -1

7. Den komplett monterade basen visas i enligt ⑦.

! ISOFIX-anslutningarna måste fästas och låsas på ISOFIX-förankringspunkterna. ⑦ -1

! Stödbenet måste vara installerat korrekt och ha en grön indikator. ⑦ -2

! Var alltid noga med att stödbenet har kontakt med fordonets golv och är hålls låst, oavsett huruvida det finns ett barn i den förstärkta bilstolen.

Ta bort basen

8. Ta bort basen från fordonssätet genom att först trycka på de sekundära låsknapparna ⑨-1 och sedan trycka på ISOFIX-frikopplingsknapparna ⑨-2 på ISOFIX-anslutningarna innan basen tas bort från fordonssätet. ⑨
9. Innan sätet transporteras ska ISOFIX-justeringsknappen tryckas in och ISOFIX-anslutningarna ska flyttas tillbaka in i förvaringsläge. ⑩

Använda sidokrockskyddet

se bilder 11 - 12

1. Den förstärkta bilbarnstolen levereras med löstagbar sidokrockskyddkapsel. Sidokrockskyddkapseln MÅSTE användas på fordonets dörrsida. Installationen visas i 11.
2. Tryck på frigöringsknappen för att ta bort sidokrockskyddkapseln. 12

Höjdjustering för huvudstöd och axelselen

se bilder 13 - 14

1. Justera huvudstödet och kontrollera att axelselen har korrekt höjd enligt 13 & 14
- ! Axelremmarnas höjd måste vara i jämnhöjd med eller strax under översta punkten på barnets axlar. 13
- Lift upp inställningsspaken för huvudstödet under tiden som du drar upp eller ned huvudstödet tills det snäpper plats i en av de 8 positionerna. Huvudstödet positioner visas enligt 14.

Lutningsjustering

se bilder 15 - 16



- Tryck på knappen för lutningsjustering för att justera den förstärkta bilbarnstolen till den lämpliga positionen. 15
- Justera sätets lutning till någon av de 8 lutningspositionerna för att ge huvud och nacke optimalt stöd. 16

Bakåtvänt läge (Barnets längd 40 cm-125cm/barnets vikt ≤ 22.5kg)

se bilder 17 - 21

- ! Installera den förstärkta bilbarnstolen i baksätet och placera sedan barnet i den förstärkta bilbarnstolen.
1. Tryck på bandjusteringsknappen medan du drar axelselarna till den önskade längden (dra underifrån på de fasta axeldynorna för att förlänga). 17
 2. Lossa bältesspannet på axelselen genom att trycka på den röda knappen. 18
 3. Sätt fast spännena på båda sidorna om sätet för att underlätta placering av barnet. 19
 4. Placera barnet i den förstärkta bilbarnstolen och trä båda armarna genom selen.
 5. Aktivera spännet. Se 20
 6. Dra ned bandinställningen och ställ in lämplig längd för att se till att barnet sitter ordentligt fast. 21
- ! Ha alltid barnet säkert i selen som ska vara ordentligt åtdragen så att eventuellt slack åtgärdats.

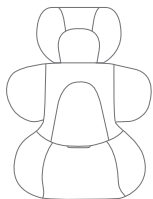
Använd spädbarnsinsats

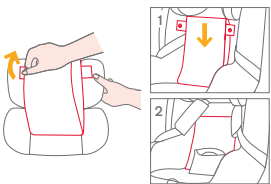
 <p>Vi rekommenderar att hela insatsen används när barnet är kortare än 60 cm. Den kan användas tills barnet vuxit ut den. Spädbarnsinsatsen ökar skyddet för sidostötar.</p>	 <p>Ta bort huvudstödet på spädbarnsinsatsen när barnets huvud inte längre passar bekvämt.</p>
	 <p>Ta bort kroppspartiet från spädbarnsinsatsen när spädbarnets axlar inte längre sitter bekvämt.</p>
	 <p>Ta bort kuddarna i spädbarnsinsatsen genom att ta bort snäppena om det behövs mer plats på grund av att spädbarnet inte passar bekvämt. Kudden kan användas separat utan att vara fäst i insatsen för att stötta barnets rygg och ge bättre komfort.</p>

Borttagning av mjuka delar

se bilder 22 - 27

Tryck på den röda knappen för att öppna spännet. 22

Följ stegen 23 - 27 för att ta bort det mjuka delarna.

Var noga med att justera sätet till någon av lutningspositionerna mellan 3-8 innan platsklämman som sitter under sätesöverdragets underdel dras ut. 26 -1

För att sätta tillbaka det mjuka materialet, upprepa stegen ovan i omvänd ordning.

Skötsel och underhåll

- ! Förvara spädbarnsinsatsen utom barnets räckhåll.
- ! Tvätta det mjuka materialet med kallt vatten under 30 °C.
- ! Stryk inte det mjuka materialet.
- ! Blek eller kemtvätta inte de mjuka delarna.
- ! Använd inte outspädda rengöringsmedel bensin eller andra organiska lösningsmedel för att tvätta den förstärkta bilbarnstolen eller basen. Det kan skada den förstärkta bilbarnstolen.
- ! Det mjuka materialet ska inte torkas genom att vridas ur kraftigt. Det kan orsaka veck i det mjuka materialet.
- ! Häng det mjuka materialet att torka i skuggan.
- ! Ta bort den förstärkta bilbarnstolen från fordonssätet om den inte skall användas under en längre tid.



EL Καλώς ήλθατε στη Joie™

Αγοράσατε ένα υψηλής ποιότητας, πλήρως πιστοποιημένο παιδικό κάθισμα ασφαλείας. Αυτό το προϊόν είναι κατάλληλο για χρήση από παιδιά με ύψος 40-125 εκ. και βάρος έως 22,5 κιλά. Διαβάστε προσεκτικά το παρόν εγχειρίδιο οδηγιών και ακολουθήστε τα βήματα εγκατάστασης, διότι αυτός είναι ο ΜΟΝΟΣ τρόπος για να προστατεύσετε το παιδί σας από σοβαρό τραυματισμό ή θάνατο σε περίπτωση ατυχήματος και για να παρέχετε άνεση στο παιδί σας ενώ χρησιμοποιείτε αυτό το προϊόν. Φυλάξτε αυτό το εγχειρίδιο οδηγιών για μελλοντική χρήση.

Παρακαλούμε ελέγξτε τα ακόλουθα

Για να χρησιμοποιήσετε αυτό το παιδικό κάθισμα ασφαλείας της Joie με τους συνδέσμους ISOFIX i-Size σύμφωνα με τον Κανονισμό UN 129, το παιδί σας πρέπει να πληροί τις ακόλουθες απαιτήσεις.

Κάθισμα στραμμένο προς τα πίσω: Ύψος παιδιού 40-125 εκ./ μεγ. 22,5 κιλά.

Διαβάστε όλες τις οδηγίες σε αυτό το εγχειρίδιο πριν την εγκατάσταση και χρήση του προϊόντος.

! ΣΗΜΑΝΤΙΚΟ: ΦΥΛΑΞΤΕ ΓΙΑ ΜΕΛΛΟΝΤΙΚΗ ΑΝΑΔΡΟΜΗ. ΔΙΑΒΑΣΤΕ ΠΡΟΣΕΚΤΙΚΑ.

Φυλάξτε το εγχειρίδιο οδηγιών στον αποθηκευτικό θάλαμο στο πίσω μέρος του καθίσματος, όπως φαίνεται στη δεξιά εικόνα.

Για πληροφορίες σχετικά με την εγγύηση, επισκεφθείτε την ιστοσελίδα μας στο joiebaby.com

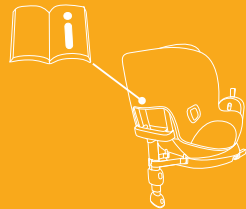

Κατάλογος εξαρτημάτων

Βεβαιωθείτε ότι δεν λείπουν εξαρτήματα. Επικοινωνήστε με το κατάστημα πώλησης σε περίπτωση που λείπει κάτι.

- 1 Στήριγμα κεφαλιού
- 2 Μαξιλάρι καθίσματος
- 3 Μπάρα προστασίας
- 4 Κουμπί ρύθμισης ανάκλισης
- 5 Κουμπί ρύθμισης σκέλους φορτίου
- 6 Δείκτης σκέλους φορτίου
- 7 Κουμπί ρύθμισης σκέλους φορτίου
- 8 Σκέλος φορτίου
- 9 Πόρπη
- 10 Καλύμματα ιμάντα ώμου
- 11 Ένθεμα βρέφους
- 12 Μοχλός ρύθμισης στηρίγματος κεφαλιού
- 13 Μαξιλάρι προστασίας πλευρικής σύγκρουσης x2 *για χρήση μόνο στην πλευρά της πόρτας του οχήματος
- 14 Ιμάντας ρύθμισης μπάρας προστασίας
- 15 Κουμπί αποδέσμευσης μπάρας προστασίας
- 16 Σύνδεσμος ISOFIX
- 17 Οδηγοί ISOFIX
- 18 Κουμπί ρύθμισης ISOFIX

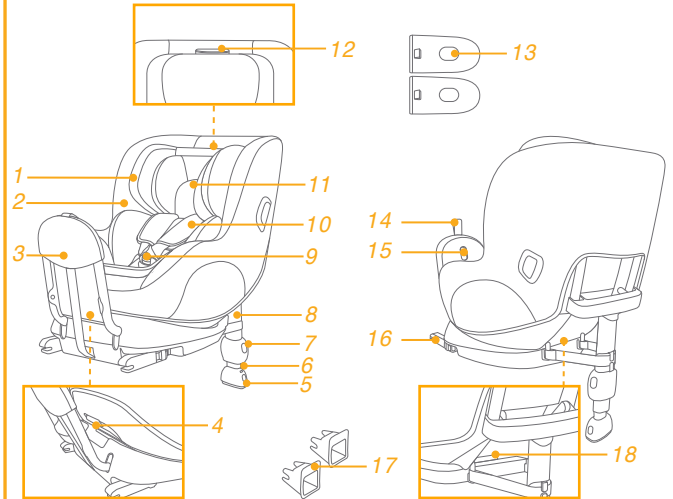

ΠΡΟΕΙΔΟΠΟΙΗΣΗ

! ΔΙΑΒΑΣΤΕ ΠΡΟΣΕΚΤΙΚΑ τις προειδοποιήσεις που παρέχονται στο ξεχωριστό Εγχειρίδιο ασφαλείας για να διασφαλίσετε την ασφαλή χρήση του προϊόντος.

Έκτακτη ανάγκη

Σε περίπτωση έκτακτης ανάγκης ή ατυχήματος, η παροχή των πρώτων βοηθειών στο παιδί σας και η άμεση αναζήτηση ιατρικής περίθαλψης αποτελούν επιτακτική ανάγκη.

Πληροφορίες προϊόντος

1. Το συγκεκριμένο αποτελεί Ενισχυμένο Παιδικό Κάθισμα Ασφαλείας "i-Size". Έχει εγκριθεί σύμφωνα με τον Κανονισμό UN 129, για χρήση σε θέσεις καθίσματος οχημάτων συμβατές με i-Size, όπως υποδηλώνεται από τους κατασκευαστές του οχήματος στο εγχειρίδιο χρήστη του οχήματος.
2. Σε περίπτωση αμφιβολίας, συμβουλευτείτε τον κατασκευαστή του παιδικού καθίσματος ασφαλείας ή τον λιανοπωλητή.

Υλικά Πλαστικά, μέταλλο, υφάσματα
Αριθμός ευρεσιτεχνίας Διπλώματα ευρεσιτεχνίας σε εκκρεμότητα

Τρόπος εγκατάστασης

	Μέγεθος παιδιού	Τρόπος εγκατάστασης	Εικόνα εγκατάστασης	Θέση καθίσματος
ECE R129	40-125 εκ./ ≤22.5 κιλά	Κάθισμα στραμμένο προς τα πίσω		Θέση 1-8

Πληροφορίες εγκατάστασης

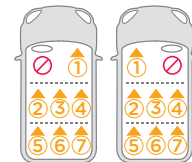
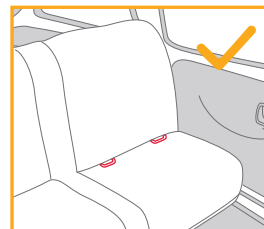

Εγκατάσταση βάσης

Δείτε τις εικόνες 1 - 10

1. Προσαρτήστε τους οδηγούς ISOFIX στα σημεία αγκύρωσης ISOFIX του οχήματος (ανατρέξτε στο εγχειρίδιο χρήσης του οχήματος). ❶ Οι οδηγοί ISOFIX μπορούν να προστατεύσουν την επιφάνεια του καθίσματος του οχήματος από σχισίματα. Μπορούν επίσης να καθοδηγήσουν τους συνδέσμους ISOFIX.
 2. Ξεδιπλώστε το σκέλος φορτίου από το θάλαμο αποθήκευσης. ❷
 3. Επεκτείνετε τους συνδέσμους ISOFIX πιέζοντας το κουμπί ρύθμισης ISOFIX και τραβώντας ταυτόχρονα τον σύνδεσμο. ❸
 4. Πιέστε το κουμπί ρύθμισης του συστήματος ISOFIX για να ρυθμίσετε τους συνδέσμους ISOFIX. Ευθυγραμμίστε τους συνδέσμους ISOFIX με τους οδηγούς ISOFIX και στη συνέχεια κουμπώστε και τους δύο συνδέσμους ISOFIX στα σημεία αγκύρωσης ISOFIX. ❹
- ! Βεβαιωθείτε ότι αμφότεροι οι σύνδεσμοι ISOFIX έχουν προσαρτηθεί σωστά στα σημεία αγκύρωσης ISOFIX. Πρέπει να ακουστούν δύο ήχοι κλικ και τα χρώματα των δεικτών στους δύο συνδέσμους ISOFIX πρέπει να είναι τελείως πράσινα. ❹ -1
- ! Ελέγξτε για να βεβαιωθείτε ότι η βάση έχει εγκατασταθεί με ασφάλεια, τραβώντας και τους δύο συνδέσμους ISOFIX.
5. Τραβήξτε τη μπάρα προστασίας προς το πίσω μέρος του οχήματος και ασφαλίστε τη θέση της τραβώντας τον ιμάντα ρύθμισης της μπάρας προστασίας. ❺
 6. Αφού τοποθετήσετε τη βάση στο κάθισμα του οχήματος, επεκτείνετε το σκέλος φορτίου στο δάπεδο ❻. Όταν το σκέλος φορτίου έχει εγκατασταθεί σωστά, ο δείκτης σκέλους φορτίου γίνεται πράσινος. Εάν έχει εγκατασταθεί λανθασμένα, θα γίνει κόκκινος. ❻ -2
- ! Το σκέλος φορτίου έχει πολλές θέσεις. Όταν ο δείκτης του σκέλους φορτίου γίνεται κόκκινος, αυτό σημαίνει πως το σκέλος φορτίου βρίσκεται σε λάθος θέση.

- ! Βεβαιωθείτε ότι το σκέλος φορτίου έρχεται σε πλήρη επαφή με το δάπεδο του οχήματος.
- ! Πιέστε το κουμπί ρύθμισης σκέλους φορτίου, στη συνέχεια συμπύξτε το σκέλος φορτίου προς τα πάνω. ❻ -1
7. Η πλήρως συναρμολογημένη βάση εμφανίζεται στην Εικ. ❷.
- ! Οι σύνδεσμοι ISOFIX πρέπει να έχουν προσαρτηθεί και ασφαλίσει στα σημεία αγκύρωσης ISOFIX. ❷ -1
- ! Το σκέλος φορτίου πρέπει να εγκατασταθεί σωστά και να φαίνεται ο πράσινος δείκτης. ❷ -2
- ! Πρέπει πάντα να βεβαιώνετε ότι το σκέλος φορτίου βρίσκεται σε επαφή με το δάπεδο του οχήματος και παραμένει ασφαλισμένο, ανεξάρτητα από το εάν κάθεται παιδί στο κάθισμα ασφαλείας ή όχι..

Αφαίρεση της βάσης

8. Για να αφαιρέσετε τη βάση, πιέστε πρώτα τα βοηθητικά κουμπιά κλειδώματος ❸ -1 και, στη συνέχεια, τα κουμπιά αποδέσμευσης ISOFIX ❸ -2 στους συνδέσμους ISOFIX προτού αφαιρέσετε τη βάση από το κάθισμα του οχήματος. ❸
9. Προτού μετακινήσετε το κάθισμα, πιέστε το κουμπί ρύθμισης του συστήματος ISOFIX και μετακινήστε τους συνδέσμους ISOFIX στη θέση αποθήκευσης. ❿

Χρήση προστασίας από πλευρική σύγκρουση

Δείτε τις εικόνες 11 - 12

1. Το ενισχυμένο παιδικό κάθισμα ασφαλείας παρέχεται με αφαιρούμενη προστασία από πλευρική σύγκρουση. Αυτή η προστασία πλευρικής σύγκρουσης ΠΡΕΠΕΙ να εγκαθίσταται στην πλευρά της πόρτας του οχήματος. Η εγκατάσταση παρουσιάζεται στην εικόνα 11.
2. Πιέστε το κουμπί αποδέσμευσης για να αφαιρέσετε την προστασία πλευρικής σύγκρουσης. 12

Ρύθμιση ύψους για το στήριγμα κεφαλιού και τους ιμάντες ώμων

Δείτε τις εικόνες 13 - 14

1. Ρυθμίστε το στήριγμα κεφαλιού και ελέγξτε εάν οι ιμάντες ώμων βρίσκονται στο σωστό ύψος σύμφωνα με τις εικόνες 13 & 14
- ! Το ύψος των ιμάντων ώμων πρέπει να είναι στο ίδιο επίπεδο ή λίγο πιο χαμηλά από τους ώμους του παιδιού. 13

Σηκώστε τον μοχλό ρύθμισης του στηρίγματος κεφαλιού, σηκώνοντας ταυτόχρονα προς τα πάνω ή προς τα κάτω το στήριγμα κεφαλιού μέχρι αυτό να κουμπώσει σε μία από τις 8 θέσεις. Οι θέσεις υποστήριξης κεφαλής εμφανίζονται στην εικόνα 14.

Ρύθμιση ανάκλισης

Δείτε τις εικόνες 15 - 16

Πιέστε το κουμπί ρύθμισης ανάκλισης για να προσαρμόσετε το ενισχυμένο παιδικό κάθισμα ασφαλείας στην κατάλληλη θέση. 15
Ρυθμίστε την ανάκλιση του καθίσματος σε οποιαδήποτε από τις 8 θέσεις ανάκλισης για να επιτύχετε τη βέλτιστη στήριξη του κεφαλιού και του αυχένα. 16

Κάθισμα στραμμένο προς τα πίσω (Ύψος παιδιού 40-125εκ./Βάρος παιδιού ≤22.5kg)



Δείτε τις εικόνες 17 - 21

! Εγκαταστήστε το κάθισμα ασφαλείας στο πίσω κάθισμα του οχήματος και έπειτα τοποθετήστε το παιδί στο παιδικό κάθισμα ασφαλείας.

1. Πιέστε το κουμπί ρύθμισης του ιμάντα, ενώ τραβάτε τους ιμάντες ώμων στο επιθυμητό μήκος (τραβήξτε από κάτω από τα σταθερά μαξιλαράκια ώμων για να επιμηκύνετε). 17
 2. Ξεκλειδώστε την πόρπη των ιμάντων πατώντας το κόκκινο κουμπί. 18
 3. Στερεώστε τις πόρπες και στις δύο πλευρές του καθίσματος για να διευκολύνετε την τοποθέτηση του μωρού. 19
 4. Τοποθετήστε το παιδί στο κάθισμα ασφαλείας και περάστε αμφότερα τα χέρια μέσα από τους ιμάντες.
 5. Κουμπώστε την πόρπη. Ανατρέξτε στην 20
 6. Τραβήξτε προς τα κάτω τον ιμάντα ρύθμισης και προσαρμόστε τον στο σωστό μήκος για να εξασφαλίσετε ότι το παιδί σας έχει τοποθετηθεί με ασφάλεια και άνεση. 21
- ! Να κρατάτε πάντοτε το παιδί ασφαλισμένο στους ιμάντες και να τους σφίγγετε σωστά ρυθμίζοντας τυχόν χαλάρωση.

! Πρέπει πάντα να βεβαιώνετε ότι το παιδικό κάθισμα ασφαλείας παραμένει ασφαλισμένο όταν είναι τοποθετημένο στο όχημα στραμμένο προς τα μπροστά ή προς τα πίσω, ανεξάρτητα από το εάν κάθεται παιδί στο κάθισμα ασφαλείας ή όχι.

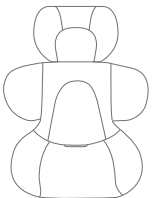
Χρήση ενθέματος βρέφους

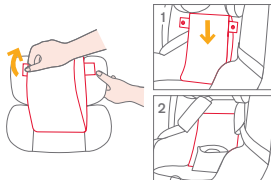
 <p>Συνιστούμε τη χρήση του πλήρους ενθέματος βρέφους για όσο χρόνο το μωρό είναι κάτω από 60 εκ. Μπορεί να χρησιμοποιηθεί έως ότου το παιδί ξεπεράσει το μέγεθος του ενθέματος. Το ένθεμα βρέφους αιχμαίνει την προστασία πλευρικής σύγκρουσης.</p>	 <p>Αφαιρέστε το τμήμα υποστήριξης κεφαλιού του ενθέματος βρέφους όταν το κεφάλι του παιδιού δεν εφαρμόζει πλέον άνετα.</p>
	 <p>Αφαιρέστε το τμήμα σώματος του ενθέματος βρέφους όταν οι ώμοι του βρέφους δεν εφαρμόζουν πλέον άνετα.</p>
	 <p>Αφαιρέστε το μαξιλαράκι του ενθέματος βρέφους αποσυνδέοντας τα μάνταλα για να αφήσετε περισσότερο χώρο όταν το βρέφος δεν χωρά άνετα. Το μαξιλαράκι μπορεί να χρησιμοποιηθεί ξεχωριστά, χωρίς να προσαρτηθεί στο ένθεμα για την ενίσχυση της πλάτης του βρέφους, παρέχοντας περισσότερη άνεση.</p>

Αφαίρεση μαλακών στοιχείων

Δείτε τις εικόνες 22 - 27

Πίστετε το κόκκινο κουμπί για να αποδεσμεύσετε την πόρπη. 22
Ακολουθήστε τα βήματα 23 - 27 για να αφαιρέσετε τα υφασμάτινα στοιχεία.

Βεβαιωθείτε ότι έχετε ήδη ρυθμίσει το κάθισμα σε οποιαδήποτε από τις θέσεις ανάκλισης μεταξύ 3-8 προτού τραβήξετε τα πλαστικά κλιπ στο κάτω μέρος του καλύμματος καθίσματος. 26 - 1

Για να προσαρτηθείτε πάλι τα υφασμάτινα στοιχεία επαναλάβετε τα παραπάνω βήματα με αντίστροφη σειρά.

Φροντίδα και συντήρηση

- ! Αποθηκεύστε το ένθεμα βρέφους σε σημείο όπου δεν έχει πρόσβαση το παιδί.
- ! Πλύνετε τα υφασμάτινα στοιχεία με κρύο νερό κάτω από τους 30°C.
- ! Μη σιδερώνετε τα υφασμάτινα στοιχεία.
- ! Μη χρησιμοποιείτε λευκαντικό ή υποβάλετε σε στεγνό καθάρισμα τα υφασμάτινα στοιχεία.
- ! Μη χρησιμοποιείτε αδιάλυτα απορρυπαντικά, βενζίνη ή άλλους οργανικούς διαλύτες για να πλύνετε το παιδικό κάθισμα ασφαλείας ή τη βάση. Ενδέχεται να προκαλέσουν φθορά στο παιδικό κάθισμα ασφαλείας.
- ! Μη στύβετε υπερβολικά τα υφασμάτινα στοιχεία για να στεγνώσουν. Μπορεί να προκληθούν ζάρες στα υφασμάτινα στοιχεία.
- ! Απλώστε στη σκιά τα υφασμάτινα στοιχεία για να στεγνώσουν.
- ! Αφαιρέστε το ενισχυμένο παιδικό κάθισμα ασφαλείας από το κάθισμα του οχήματος αν δεν πρόκειται να χρησιμοποιηθεί για μεγάλο χρονικό διάστημα.



Ön egy kítűnő minőségű, teljes mértékben jóváhagyott biztonságos gyerekülést vásárolt. Ez a termék megfelelő 40 - 125 cm magasságú / 22.5 kg-nál kisebb vagy egyenlő súlyú gyerekeknek. Olvassa el figyelmesen a használati utasítást és kövesse a szerelési lépéseket, mert ez az EGYETLEN mód arra, hogy megvédje gyermekét komoly sérülésektől vagy haláltól egy baleset esetén és hogy kényelmet biztosítson gyermekének a termék használata közben. Kérjük, őrizze meg a használati útmutatót a jövőbeni felhasználásra.

Kérjük hagyja jóvá

Ahhoz, hogy ezt a fejlett gyerekülést az UN 129. számú Szabványnak megfelelően tudja használni az i-Size ISOFIX csatolókkal, a gyermekének a következő követelményeknek kell megfelelnie.

Hátranező módban: Gyerek magassága 40cm-125cm / max 22.5kg;

A termék használata és szerelése előtt olvassa el az útmutatóban lévő összes utasítást.

! FONTOS: ŐRIZZE MEG A KÉSŐBBIEKRE. KÉRJÜK OLVASSA EL FIGYELMESEN.

Kérjük őrizze meg a kezelési útmutatót az ülés hátoldalán levő fiókban, amint az ábra mutatja.

Garanciális információkért kérjük látogasson el weboldalunkra a joiebaby.com címen.



Alkatrészek listája

Kérjük győződjön meg, hogy nincsenek hiányzó részek. Kérjük vegye fel a kapcsolatot a forgalmazóval, ha hiányzik valami.

- | | |
|---------------------------|--|
| 1 Fejtámasz | 12 Fejtámasz állító kar |
| 2 Ülőspárna | 13 Oldalütés elleni védelem x2
*csak ajtó oldalán használható |
| 3 Visszagördülő rúd | 14 Visszagördülő rúd állító háló |
| 4 Döntés állító gomb | 15 Visszagördülő rúd kioldó gomb |
| 5 Terhelő láb állító gomb | 16 ISOFIX csatoló |
| 6 Terhelő láb jelzés | 17 ISOFIX vezetők |
| 7 Terhelő láb állító gomb | 18 ISOFIX állító gomb |
| 8 Terhelő láb | |
| 9 Csát | |
| 10 Vállhámszíj borítók | |
| 11 Csecsemő betét | |

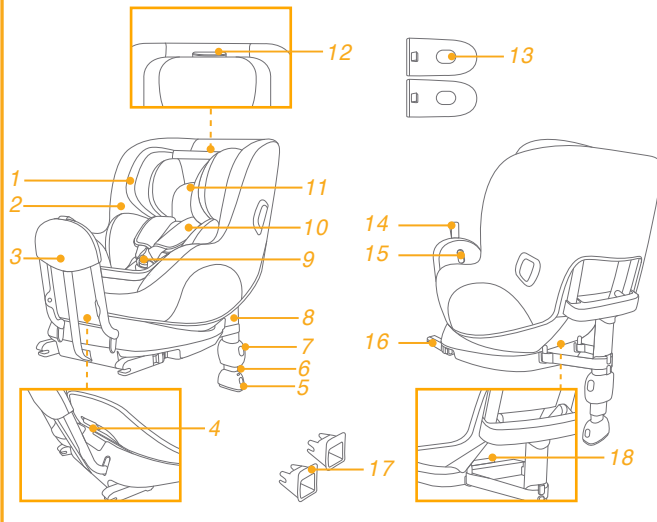

FIGYELEM

! **FIGYELMESEN** olvassa el a különálló Biztonsági kézikönyben leírt figyelmeztetéseket, hogy biztonságosan használja a terméket.

Sürgősség

Sürgősség vagy baleset esetén a legfontosabb, hogy a gyerekek viselje gondját azonnali elsősegéllyel vagy orvosi kezeléssel.

Termékinformáció

1. Ez egy „i-Size” Fejlett Gyerekülés Rendszer. Az UN 129. számú Szabványnak megfelelően engedélyezett a használata egy i-Size kompatibilis gépkocsiülésben, ahogy azt a gépkocsi gyártója leírja a használati utasításban.
2. Amennyiben kétsége lenne, tanácskozzon a Fejlett Gyerekülés Rendszer gyártójával vagy eladójával.

Anyag Műanyag, fém, szövet
Szabványszám Szabvány fenntartott

Szerelési mód

	Gyerek mérete	Szerelési mód	Szerelési ábra	Ülőhelyzet
ECE R129	40cm-125cm/ ≤22.5kg	Hátranéző mód		1-8 pozíció

Szerelési problémák

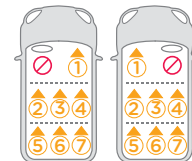
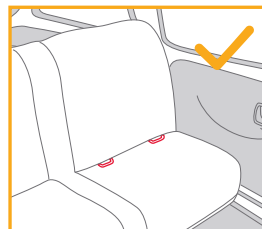

Alap szerelése

lásd a képeket 1 - 10

1. Helyezze be az ISOFIX vezetőket az ISOFIX csatoló pontokba (lásd a gépkocsi használati útmutatását). 1 Az ISOFIX vezetők megvédik a gépkocsi ülésének felületét a szakadástól. Ugyanakkor irányítják az ISOFIX csatolókat.

2. Hajtsa ki a lábat a tároló részből. 2

3. Húzza ki az ISOFIX csatlakozókat lenyomva az ISOFIX állító gombot miközben húzza a csatlakozót. 3

4. Nyomja meg az ISOFIX állító gombokat, hogy állítson az ISOFIX csatolókon. Hozza egy vonalba az ISOFIX csatolókat az ISOFIX vezetőkkel, majd kattintsa mindkét ISOFIX csatolót az ISOFIX rögzítő pontokba. 4

! Győződjön meg, hogy mindkét ISOFIX csatoló biztonságosan csatlakozik a gépjármű az ISOFIX rögzítő pontokhoz. Két kattinatást kell hallania és a jelzések színe mindkét ISOFIX csatlakozón teljesen zöld kell legyen. 4 -1

! Győződjön meg, hogy az alapot biztonságosan beszerelte, meghúzva mindkét ISOFIX csatolót.

5. Húzza a visszagördülő rudat a jármű hátoldala felé és zárolja a helyén, meghúzva a visszagördülő rúd állító hálóját. 5

6. Miután az alapot a gépkocsi ülésére helyezte húzza ki a terhelő lábat a padlóig 6. Amikor a terhelő láb helyesen van felszerelve, a terhelő láb jelzése zöld lesz. Amikor helytelenül van beszerelve, a jelzés piros. 6 -2

! A terhelő lábnak több helyzete van. Amikor a terhelő láb jelzése piros, ez azt jelenti, hogy a terhelő láb rossz helyzetben van.

! Győződjön meg, hogy a terhelő láb teljesen érintkezik a gépkocsi padlójával.

! Szorítsa meg a terhelő láb állító gombját, majd rövidítse meg felfele a terhelő lábat. 6 -1

7. A teljesen összeszerelt alapot a 7-es ábra mutatja.

! Az ISOFIX csatlakozókat hozzá kell csatolni és rögzíteni az ISOFIX csatoló pontokhoz. 7 -1

! A terhelő lábat helyesen, zöld jelzéssel kell felszerelni. 7 -2

! Mindig győződjön meg arról, hogy a teherhordó láb érintkezik a jármű padlójával, és zárva marad, függetlenül attól, hogy van-e gyermek a fejlett gyerekülésben vagy sem.

Az alap eltávolítása

8. Az alap eltávolításához először nyomja meg a másodlagos zárógombot 9 -1 majd az ISOFIX kioldó gombokat 9 -2 az ISOFIX csatolókon mielőtt eltávolítja az alapot a gépkocsi üléséből. 9

9. Az ülés szállítása előtt nyomja meg az ISOFIX állító gombot és mozdítsa hátra az ISOFIX csatolókat a tároló állásba. 10

Használja az oldalsó ütésvédőt

lásd a képeket ¹¹ - ¹²

1. A fejlett gyerekülést eltávolítható oldalsó ütésvédővel szállítják. Az oldalsó védőpajzsot a gépkocsi ajtó felőli oldalán KELL használni a legjobb védelem érdekében. A szerelés látható itt ¹¹
2. Nyomja meg a kiengedő gombot, hogy eltávolítsa az oldalsó ütésvédőt. ¹²

Magasság állítása fejtámasznak és vállhámszíjnak

lásd a képeket ¹³ - ¹⁴

1. Kérjük állítsa be a fejtámaszt és ellenőrizze, hogy a vállhámszíjak a helyes magasságban vannak ^{13&14} szerint.
- ! A vállhámszím magassága a gyerek vállával egy vonalban vagy az alatt kell legyen. ¹³
- Emelje fel a fejtámasz állító fogantyút és közben húzza fel vagy le a fejtámaszt amíg a 8 pozíció egyikébe bekatlan. A fejtámasz pozíciók itt láthatók ¹⁴.

Döntés állítás

lásd a képeket ¹⁵ - ¹⁶

- Szorítsa meg a döntésállító gombot ¹⁵ hogy a fejlett gyerekülést a megfelelő helyzetbe állítsa.
- Állítson az ülés dőlésén a 8 pozíció egyikébe az optimális fej és nyaktartáshoz. ¹⁶

Hátranéző mód (Gyerek magassága 40cm- 125cm / Gyerek súlya≤22.5kg)

lásd a képeket ¹⁷ - ²¹

- ! Kérjük szerelje a fejlett gyerekülést a gépkocsi hátulsó ülésébe ezután helyezze bele a gyereket.
1. Nyomja meg a hámszím állító gombot, miközben kihúzza a vállhámszíjakat a kívánt hosszra (Húzza alulról a rögzített vállpárnákat ha hosszabítani akarja). ¹⁷
 2. Nyissa ki a hámszíjak csatját a vörös gomb megnyomásával. ¹⁸
 3. Rögzítse a csatokat az ülés mindkét oldalán, hogy a gyerek elhelyezése könnyebb legyen. ¹⁹
 4. Helyezze a gyereket a fejlett gyerekülésbe és mindkét kezét fűzze be a hámszíjakba.
 5. Csatolja be a csatot. Kérjük tanulmányozza ²⁰
 6. Húzza le az állító hálót és állítsa a megfelelő hosszra, hogy a gyerek biztonságban legyen. ²¹
- ! Mindig rögzítse a gyereket a hámszíjakba és megfelelően szorítsa meg a vállhámszíjakat, eltávolítva a lógó részeket.

Csecsemő betét használata

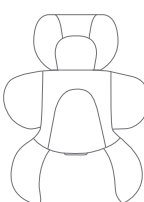
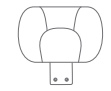
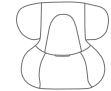
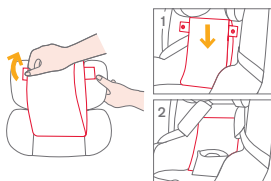
 <p>Ajánlott a teljes csecsemő betét használata, amíg a gyerek 60 cm-nál kisebb. Használható amíg kinövi a betétet. A csecsemő betét növeli az oldalütések ellen nyújtott védelmet.</p>	 <p>Távolítsa el a fejtámaszt a csecsemőbetétből amikor a gyerek feje már nem fekszik kényelmesen.</p>
	 <p>Távolítsa el a testtámaszt a csecsemőbetétből amikor a gyerek már nem fekszik kényelmesen.</p>
	 <p>Távolítsa el a csecsemő betétpárnát a gombokat lepatlantva, hogy több helyet biztosítson amikor a gyerek nem ül kényelmesen. A párna használható külön, anélkül hogy a betéthez lenne csatolva, hogy a gyerek hátánál kényelmesebb legyen.</p>

A puha belsők eltávolítása

lásd a képeket 22 - 27

A csat kiengedéséhez nyomja meg a piros gombot. 22

Kövesse az 23 - 27 lépéseket, hogy eltávolítsa a puha belsőket.

Győződjön meg, hogy beállítja az ülést az 3-8 döntési pozíciók valamelyikébe, mielőtt kihúzza a műanyag klipszeket az üléshez aljáról. 26 -1

A puha belsők újbóli felszereléséhez kérjük ismételje meg a lépéseket fordított sorrendben.

Gondozás és karbantartás

- ! Kérjük tárolja a csecsemőbetétet valahol ahol a gyerek nem éri el.
- ! Kérjük mossa a puha belsőt hideg vízzel 30°C alatt.
- ! Ne vasalja a puha belsőt.
- ! Ne fehéritse vagy ne tisztítsa a puha belsőt.
- ! Ne használjon hígítás nélküli mosószereket, benzint vagy más szerves oldószert a fejlett gyerekülés vagy az alap mosására. Ezek károsíthatják a fejlett gyerekülést.
- ! Száritáshoz ne csavarja nagy erővel a puha belsőket. Ráncok maradhatnak a puha belsőkön.
- ! Kérjük akassza fel száradni a puha belsőket az árnyékba.
- ! Amennyiben hosszú ideig nem használja a fejlett gyerekülést, kérjük vegye ki a gépkocsiból.



DA Velkommen til Joie™

Du har købt en fuldt certificeret autostol af høj kvalitet. Dette produkt er velegnet til brug med børn med en højde fra 40-125 cm og en vægt op til 22.5 kg. Læs denne brugsvejledning omhyggeligt og følg alle monteringsstrinene, da dette er den ENESTE måde at beskytte dit barn mod alvorlige skader eller dødsfald i tilfælde af en ulykke, samt den eneste måde at dit barn kan sidde behageligt i autostolen. Behold denne brugsvejledning til senere reference.

Bekræft venligst

For at bruge denne forstærket Joie-autostol med i-Size ISOFIX-spænder, der er i overensstemmelse med FN-forordningen nr. 129 skal dit barn opfylde følgende krav.

Bagudvendt: Børnehøjde 40-125cm/maks. 22.5kg;

Læs alle instruktionerne i denne vejledning, inden produktet monteres og tages i brug.

! VIGTIGT: GEM DENNE VEJLEDNING TIL SENERE BRUG. LÆS DENNE VEJLEDNING OMHYGGELIGT.

Behold denne brugervejledning i rummet bag på sædet, som vist på billedet til højre.

Besøg vores websted på joiebaby.com for at få oplysninger om garanti



Liste over dele

Kontroller, at der ikke mangler nogen dele. Kontakt venligst din forhandler, hvis noget mangler.

- | | |
|----------------------------------|--|
| 1 Nakkestøtte | 12 Justeringshåndtag til hovedstøtte |
| 2 Sædepude | 13 Sideskærm x2
*må kun bruges på sidedøren |
| 3 Bøjle | 14 Justeringssele til bøjle |
| 4 Knap til justering af ryglænet | 15 Frigørelsesknap til bøjle |
| 5 Justeringsknap til benstøtte | 16 ISOFIX-spænde |
| 6 Indikator til støtteben | 17 ISOFIX-styr |
| 7 Justeringsknap til benstøtte | 18 ISOFIX-justeringsknap |
| 8 Benstøtte | |
| 9 Spænde | |
| 10 Skulderselebetræk | |
| 11 Indlæg til spædbørn | |

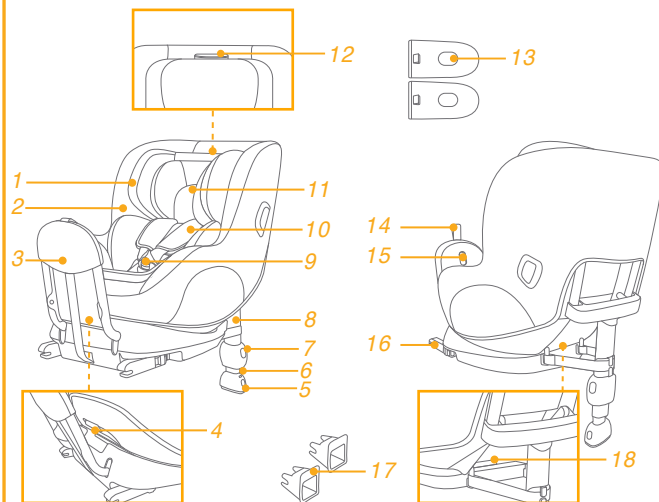

ADVARSEL

! Læs omhyggeligt advarslerne i den separate sikkerhedsvejledning, så produktet bruges sikkert.

Nødsituation

I tilfælde af en nødsituation eller ulykker er det vigtigst, at dit barn straks får førstehjælp og lægebehandling.

Produktoplysninger

1. Dette er et forstærket "i-Size" autostolsystem. Det er - i henhold til FN-forordningen nr.129 - godkendt til brug i i-Size-kompatible sæder i køretøjer, som er angivet af bilproducenterne i køretøjets brugervejledning.
2. Hvis du er i tvivl, skal du kontakte producenten af autostolen eller din forhandler.

Materialer Plastik, metal, stof

Patentnummer Afventer patent

Opstillingsmåde

	Barnets størrelse	Opstillingsmåde	Billede af opstilling	Sædeposition
ECE R129	40-125cm/ ≤22.5kg	Bagudvendt stilling		Position 1-8

Monteringsproblemer

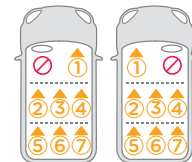
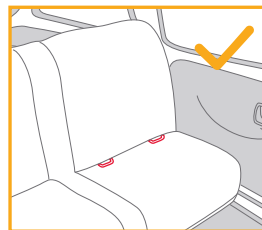

Montering af bunden

Se billederne 1 - 10

1. Spænd ISOFIX-spænderne fast i køretøjets ISOFIX-spænder (se brugsvejledningen til køretøjet). 1 ISOFIX-skinne kan beskytte overfladen af køretøjets sæde imod slid. De kan også føre ISOFIX-spænderne.
 2. Fold benstøtten ud fra opbevaringsrummet. 2
 3. Træk ISOFIX-spænderne ud ved, at trykke på ISOFIX-justeringsknappen, samtidig med at du trækker i spændet. 3
 4. Tryk på ISOFIX-justeringsknappen for at justere ISOFIX-spænderne. Juster ISOFIX-spænderne med ISOFIX-styrebeslagene, og tryk begge ISOFIX-spænderne ned i ISOFIX-spændepunkterne. 4
- ! Sørg for, at begge ISOFIX-spænderne er sikkert fastgjort til deres ISOFIX-spændepunkt. Du skal kunne høre 2 klik, og farven på indikatorerne på begge ISOFIX-spænderne skal være helt grøn. 4 -1
- ! Kontroller, at bunden er monteret sikkert, ved at trække i begge ISOFIX-spænderne.
5. Træk bøjlen mod bagenden af køretøjet og lås den på plads ved, at trække i justeringsselen til bøjlen. 5
 6. Når du har placeret soklen på køretøjets sæde, skal du trække benstøtten ned til gulvet 6. Når støttebenet sidder rigtigt, er indikatoren grøn. Hvis indikatoren er rød, sidder støttebenet forkert. 6 -2
- ! Støttebenet har flere positioner. Når indikatoren for støttebenet viser rød, er det i den forkerte position.
- ! Sørg for, at benstøtten er i fuld kontakt med bunden i køretøjet.
- ! Tryk på frigivelsesknappen til støttebenet, og tryk det opad. 6 -1

7. Den fuldt samlede sokkel er vist i 7.

! ISOFIX-spænderne skal fastgøres og fastlåses til ISOFIX-spændepunkterne. 7 -1

! Benstøtten skal installeres korrekt med den grønne indikator. 7 -2

! Sørg altid for, at støttebenet rører køretøjets gulv og at det forbliver låst, uanset om der er et barn i autostolen eller ej.

Fjernelse af bunden

8. Bunden tages af ved først at trykke på de andre låseknapper 9 -1 og derefter på ISOFIX-frigørelsesknapperne 9 -2 på ISOFIX-forbindelsespunkterne, inden bunden tages af sædet i køretøjet. 9
9. Før sædet transporteres, skal du trykke på ISOFIX-justeringsknappen og sætte ISOFIX-spændet tilbage til opbevaringspositionen. 10

Brug sideskærmen

Se billederne 11 - 12

1. Autostolen er udstyret med en aftagelig beskyttende sideskærm. Sideskærmen SKAL bruges på dørsiden i køretøjet. Monteringen er vist i 11.
2. Tryk på frigivelsesknappen for, at fjerne sideskærmen. 12

Højdeindstilling af nakkestøtte og skulderseler

Se billederne 13 - 14

1. Juster nakkestøtten og sørg for, at skulderselen er i den korrekte højde ifølge 13 & 14

! Højden på skulderselen skal passe med barnets skuldre. 13

Tryk justeringshåndtaget til hovedstøtten op, og træk hovedstøtten op eller ned, indtil den klikker sig fast i en af de 8 stillinger. Nakkestøtten stillinger er vist på billede 14.

Indstilling af ryglænet

Se billederne 15 - 16

Tryk på knappen til justering af ryglænet, for at justere autostolen til den rigtige stilling. 15

Juster sædets hældning til en af de 8 tilbagelænedede indstillinger for optimal hoved- og nakkestøtte. 16



Bagudvendt stilling (Børnehøjde 40-125cm/Børnevægt ≤22.5kg)

Se billederne 17 - 21

! Stil autostolen på bagsædet i køretøjet, og put derefter barnet i autostolen.

1. Tryk på selejusteringsknappen samtidig med at du trækker skulderselen ud til den ønskede længde (træk under de fastgjorte skulderpuder). 17
 2. Lås selespændet op ved at trykke på den røde knap. 18
 3. Spænd spænderne på begge sider af sædet, så det er nemmere at lægge barnet i. 19
 4. Anbring barnet i autostolen, og før begge arme gennem selerne.
 5. Lås spændet. Se venligst 20
 6. Træk selejusteringen nedad, og juster selen til den ønskede længde, så dit barn er spændt ordentligt fast. 21
- ! Sørg altid for at barnet er spændt fast med selen, og at selen sidder ordentligt og ikke for løs.

Brug indlægget til spædbørn

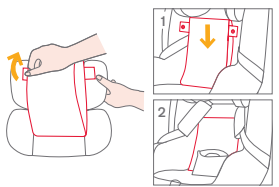
 <p>Vi anbefaler at bruge indlægget, mens barnet er under 60 cm. Det kan bruges, indtil de vokser ud af indsatsen. Indlægget til spædbørn beskytter mere mod stød fra siden.</p>	 <p>Når barnets hoved ikke længere passer komfortabelt, skal du tage hoveddelen af indlægget.</p>
	 <p>Når barnets skuldre ikke længere passer komfortabelt, skal du tage kropsdelen af indlægget.</p>
	 <p>Når barnet ikke passer komfortabelt, skal du tage resten af indlægget ud ved at frigøre låsene, så barnet får mere plads. Puden kan bruges separat uden indlægget til at støtte barnets ryg for mere komfort.</p>

Sådan tages de bløde dele af

Se billederne 22 - 27

Tryk på den røde knap for at åbne låsebeslaget. 22

Følg trinene 23 - 27 for, at tage de bløde dele af.

Sørg for at justere sædet til en af de tilbagelænedede indstillinger mellem 3-8, før du trækker plastikklammerne ud for neden på sædebetrækket.

26 -1

For at sætte de bløde dele på igen skal du gentage ovenstående trin i omvendt rækkefølge.

Pleje og vedligeholdelse

- ! Opbevar indlæg til spædbørn et sted uden for barnets rækkevidde.
- ! De bløde dele skal vaskes i koldt vand under 30 °C.
- ! De bløde dele må ikke stryges.
- ! De bløde dele må ikke vaskes med blegemiddel eller kemiske rengøringsmidler.
- ! Brug ikke ufertyndede rengøringsmidler, rensebenzin eller andre organiske opløsningsmidler til at vaske autostolen eller bunden. Det kan beskadige autostolen.
- ! Undgå at vride de bløde dele for meget, når de skal tørres. Det kan give de bløde dele folder.
- ! De bløde dele skal hænges til tørre i skyggen.
- ! Hvis den forstærkede babyautostol ikke skal bruges i længere tid, skal den tages ud af køretøjet.



NO Velkommen til Joie™

Du har kjøpt et fullsertifisert barnesete av høy kvalitet. Dette produktet er egnet for bruk med barn med høyde 40–125 cm og vekt opptil 22,5kg. Les denne bruksanvisningen nøye og følg installasjonstrinnene, da dette er den ENESTE måten å beskytte barnet mot alvorlig skade eller død ved en ulykke og for at barnet skal få det behagelig mens produktet brukes. Ta vare på bruksanvisningen for fremtidig oppslag.

Bekreft

For at bruk av dette forbedrede barnesetet fra Joie med i-Size ISOFIX-kontakter skal være i henhold til FN-forskrift nr. 129 må barnet være innenfor følgende mål.

Bakovervendt: Barnets høyde 40–125 cm / maks. 22,5 kg:

Les alle instruksjonene i denne bruksanvisningen før du monterer og bruker produktet.

! VIKTIG: BEHOLD FOR FREMTIDIG OPPSLAG. LES NØYE.

Oppbevar bruksanvisningen i oppbevaringsrommet bak setet som på figuren til høyre.

Du finner garantiinformasjon på vårt nettsted: joiebaby.com



Deleliste

Sørg for at det ikke er noen deler som mangler. Ta kontakt med forhandleren hvis noe mangler.

- | | | | |
|----|-----------------------------|----|---|
| 1 | Hodestøtte | 12 | Hodestøttejusteringsspak |
| 2 | Setepute | 13 | Beskyttelseskapsel mot sidestøt x2
<small>*må kun brukes på dørsiden</small> |
| 3 | Tilbakefjæringsskinne | 14 | Justeringsnetting for tilbakefjæringsskinne |
| 4 | Ryggjusteringsknapp | 15 | Utløserknapp for tilbakefjæringsskinne |
| 5 | Justeringsknapp for lastben | 16 | ISOFIX-kontakt |
| 6 | Lastbenindikator | 17 | ISOFIX-førere |
| 7 | Justeringsknapp for lastben | 18 | ISOFIX-justeringsknapp |
| 8 | Lastben | | |
| 9 | Spenne | | |
| 10 | Skulderbeltetrekk | | |
| 11 | Spedbarnsinnlegg | | |

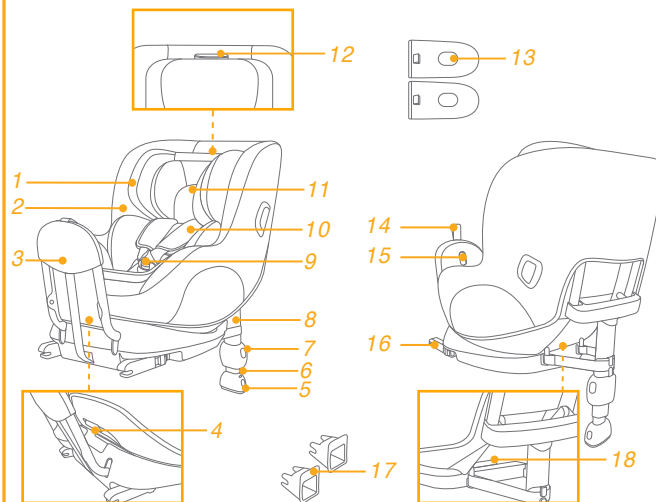

ADVARSEL

! Les advarslene i den separate sikkerhetshåndboken **MED OMHU** for å sikre sikker at produktet brukes på trygg måte.

Nødsituasjon

Ved nødstilfeller eller ulykker er det viktigste at barnet blir tatt hånd om med førstehjelp og medisinsk behandling umiddelbart.

Produktinformasjon

1. Dette er et «i-Size» forsterket barnesetesystem. Den er godkjent i henhold til FN-forskrift nr. 129, for bruk i i-Size-kompatible sitteplasser som angitt av kjøretøyprodusentene i brukerhåndboken til kjøretøyet.
2. Hvis du er i tvil, tar du kontakt med produsenten eller forhandleren av det forbedrede barnesetet.

Materialer Plast, metall, tekstiler
Patentnr. Patentmeldt

Installasjonsmodus

	Barnets størrelse	Installasjonsmodus	Figur for installasjon	Seteposisjon
ECE R129	40-125cm/ ≤22,5kg	Bakovervendt bruk		Posisjon 1-8

Merknader for installasjon

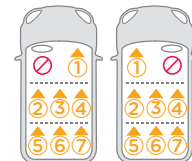
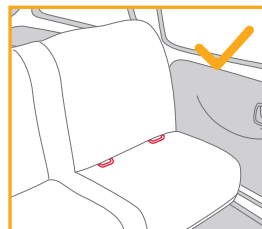

Baseinstallasjon

se bilder 1 - 10

1. Fest ISOFIX-førerne til ISOFIX- ankerpunktene i bilen (se bruksanvisningen til bilen). 1 ISOFIX-førerne kan beskytte overflaten av bilsetet fra riving. De kan også føre ISOFIX-kontaktene.
 2. Brett opp lastbenet fra oppbevaringsrommet. 2
 3. Forleng ISOFIX-kontaktene ved å trykke ISOFIX-justeringsknappen mens du trekker på kontakten. 3
 4. Trykk ISOFIX-justeringsknappen for å justere ISOFIX-kontaktene. Sett ISOFIX-kontaktene på linje med ISOFIX-førerne, og klikk deretter begge ISOFIX-kontaktene i ISOFIX-ankerpunktene. 4
- ! Sørg for at begge ISOFIX-kontaktene er sikkert festet til ISOFIX-ankerpunktene i bilen. Du skal høre to klikk, og indikatorene på begge ISOFIX-kontaktene skal være helt grønne. 4 -1
- ! Kontroller at basen er sikkert montert ved å trekke på begge ISOFIX-kontaktene.
5. Trekk tilbake fjæringsskinnen mot baksiden av kjøretøyet, og lås den på plass ved å dra i justeringsnettingen dens. 5
 6. Når du har satt basen på bilsetet, må du strekke ut lastbenet til gulvet 6. Når lastbenet er riktig installert, blir lastbenindikatoren grønn. Den blir rød når den er installert feil. 6 -2
- ! Lastbenet har flere stillinger. Når lastbenindikatoren blir rød, betyr dette at lastbenet er i feil posisjon.
- ! Sørg for at lastbenet er i full kontakt med kjøretøyets gulvplate.
- ! Klem justeringsknappen for lastbenet, og forkort lastbenet oppover. 6 -1

7. Den ferdigmonterte basen er vist som 7.

! ISOFIX-kontaktene må festes og låses på ISOFIX-ankerpunktene. 7 -1

! Lastbenet må monteres riktig med grønn indikator. 7 -2

! Sørg alltid for at lastebenet er i kontakt med gulvet på kjøretøyet og forblir låst uansett om det sitter et barn i det forbedrede barnesetet eller ikke.

Fjerne basen

8. Når du skal fjerne basen fra bilsetet, trykker du først de sekundære låseknappene 9 -1 og deretter ISOFIX-utløserknappene 9 -2 på ISOFIX-kontaktene før du fjerner basen fra bilsetet. 9

9. Før transport av setet trykker du ISOFIX-justeringsknappen og flytter ISOFIX-kontaktene tilbake til lagringsposisjon. 10

Bruk sidestøtbeskyttelse

se bilder 11 - 12

1. Det forsterkede barnesetet leveres med en avtagbar beskyttelseskapsel mot sidestøt. Beskyttelseskapselen mot sidestøt MÅ brukes på dørsiden av kjøretøyet. Installasjon vist på 11.
2. Trykk utløserknappen for å fjerne beskyttelseskapselen mot sidestøt. 12

Høydejustering for hodestøtte og skulderselen

se bilder 13 - 14

1. Juster hodestøtten og kontroller at skulderselen er i riktig høyde i henhold til 13 & 14
- ! Høyden på skuldersesleporene må være på høyde med eller like under toppen av skuldrene til barnet. 13
- Løft opp justeringsspaken for hodestøtten mens du trekker opp eller ned hodestøtten til den klikker inn på en av de 8 posisjonene. Hodestøtteposisjonene er vist som 14.

Ryggjustering

se bilder 15 - 16



- Klem ryggjusteringsknappen for å sette det forbedrede barnesetet i riktig posisjon. 15
- Juster setet til en av de 8 leneposisjonene for optimal støtte av hode og nakke. 16

Bakovervendt modus (Barnets høyde 40-125cm / Barnets vekt ≤ 22,5kg)

se bilder 17 - 21

- ! Installer det forbedrede barnesetet på baksetet og sett deretter barnet i det forbedrede barnesetet.
1. Hold inne selejusteringsknappen, og trekk skulderselene til ønsket lengde. (Trekk fra under de faste skulderputene for å forlenge.) 17
 2. Lås opp låsespennen ved å trykke den røde knappen. 18
 3. Fest spennene på begge sider av setet for å gjøre det lettere å plassere babyen. 19
 4. Legg barnet i det forsterkede barnesetet, og legg legges armer gjennom selen.
 5. Fest spennen. Se 20
 6. Trekk ned justeringsbåndet, og juster det til riktig lengde slik at barnet sitter godt fast. 21
- ! Barnet skal alltid holdes godt i selen, og selen strammes ordentlig. Eventuelt slakk skal fjernes.

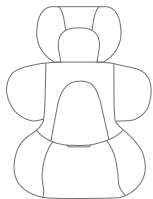
Bruke spedbarnsinnlegg

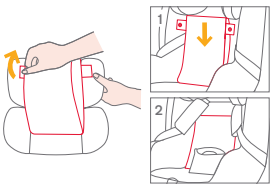
		Fjern hodestøttedelen på spedbarnsinnlegget når hodet på barnet ikke lenger sitter godt.
		Fjern kroppsdelen på spedbarnsinnlegget når skuldrene på spedbarnet ikke lenger passer godt.
		Fjern puten på spedbarnsinnlegget ved å fjerne klipsene for å gi mer plass når barnet ikke sitter godt. Puten kan brukes for seg selv uten å feste det til innlegget for å støtte ryggen til spedbarnet for bedre komfort.

Vi anbefaler at du bruker hele komfortinnlegget så lenge barnet er under 60 cm; det kan brukes til barnet blir for stort for spedbarnsinnlegget. Spedbarnsinnlegget øker beskyttelsen mot støt fra siden.

Ta av de myke delene

se bilder 22 - 27

Trykk den røde knappen for å frigjøre spennen. 22

Følg trinnene 23 - 27 for å ta av de myke delene.

Sørg for å justere setet til en av leneposisjonene mellom 3–8 før du drar ut plastklemmene i bunnen av setetrekket. 26 -1

Når du skal feste de myke delene igjen, gjentar du trinnene ovenfor i omvendt rekkefølge.

Stell og vedlikehold

- ! Oppbevar spedbarnsinnlegget på et sted utenfor barns rekkevidde.
- ! Vask de myke delene med kaldt vann under 30 °C.
- ! Ikke stryk de myke delene.
- ! Ikke bruk blekemiddel eller tørrens på de myke delene.
- ! Ikke bruk uførtynnede vaskemidler bensin eller andre organiske løsemidler til å vaske det forbedrede barnesetet eller basen. Det kan føre til skade på det forbedrede barnesetet.
- ! Ikke vri opp de myke delene med stor kraft for å tørke dem. Det kan gjøre dem rynket.
- ! Tørk de myke delene i skyggen.
- ! Fjern det forbedrede barnesetet fra bilsetet hvis det ikke skal brukes på lengre tid.





Allison Baby UK Ltd,
Venture Point, Towers Business Park
Rugeley, Staffordshire, WS15 1UZ

NUNA International B.V.
Van der Valk Bourmanweg 178 C,
2352 JD Leiderdorp, The Netherlands

view all fine signature selections at
joiebaby.com/signature

IM-000735E