

# Joie™

## signature

### i-Spin Grow

enhanced child restraint

- GB Instruction Manual
- PT Manual de instruções
- ES Manual de instrucciones
- FR Mode d'emploi
- NL Handleiding
- IT Manuale di istruzioni



ECE R129/03: i-Size

Rearward Facing: Child height 40cm-105cm/ Child weight  $\leq$  18.5kg;  
Booster: Child height 100cm-125cm/ Child weight  $\leq$  25kg;

# GB Welcome to Joie™

Congratulations on becoming part of the Joie family! We are so excited to be part of your journey with your little one. While traveling with the i-Spin Grow enhanced child restraint you are using a high quality, fully certified safety i-Size enhanced child restraint. Please carefully read this manual and follow each step to ensure a comfortable ride and best protection for your child.

To use this Joie enhanced child restraint with the i-Size ISOFIX connections according to the ECE R129 Regulation, your child must meet the following requirements.

Rearward Facing: Child height 40cm-105cm/ max. 18.5kg;  
Booster: Child height 100cm-125cm/ max. 25kg;

## Base

Please read all the instructions in this manual before installing and using the product.

**! IMPORTANT: KEEP FOR FUTURE REFERENCE.  
PLEASE READ CAREFULLY.**

Please keep the instruction manual in the storage compartment at the back of the seat as right figure.

For warranty information, please visit our website at [joiebaby.com](http://joiebaby.com)



## Parts List

Please make sure there are no missing parts. Please contact the retailer if anything is missing.

- |                             |                                  |
|-----------------------------|----------------------------------|
| 1 Head Support              | 12 Infant Insert                 |
| 2 Seat Cover                | 13 Head Support Adjustment Lever |
| 3 Buckle                    | 14 Top Tether Strap              |
| 4 Harness Adjustment Button | 15 Top Tether Storage Bag        |
| 5 Adjustment Webbing        | 16 ISOFIX Attachments Connector  |
| 6 Recline Adjustment Button | 17 ISOFIX Attachments Guides     |
| 7 ISOFIX Adjuster Button    | 18 Battery Case                  |
| 8 LED Electronic Display    | 19 Side Impact Protection        |
| 9 Rotation Button           |                                  |
| 10 Lap Belt Guide           |                                  |
| 11 Shoulder Strap           | *must use on door side only      |

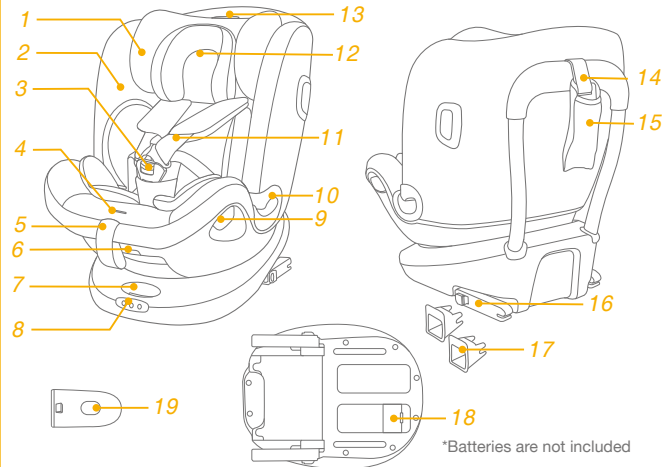

\*Batteries are not included

## WARNING

- ! BE cautious that the rigid items and plastic parts of the enhanced child restraint system shall be so located and installed that they are not liable to become trapped by a movable seat or in the door of the vehicle.
- ! DO NOT use the rearward facing enhanced child restraint systems in seating positions where there is an active frontal airbag installed.
- ! To use this enhanced child restraint according to the UN Regulation No.129, your child must meet the following requirements.
- ! Rearward Facing: Child height 40cm -105cm / max. 18.5kg
- ! Booster (Forward Facing): Child height 100cm - 125cm / max. 25kg
- ! IMPORTANT - DO NOT USE IT AS BOOSTER MODE BEFORE THE CHILD'S HEIGHT MORE THAN 100CM (Refer to instructions).
- ! The enhanced child restraint may not fit in all approved vehicles. Please refer to the fitting list included for more details.
- ! Any straps holding the enhanced child restraint to the vehicle should be tight. Any straps restraining the child should be adjusted to the child's body, and straps should not be twisted.

## WARNING

- ! DO NOT use any load bearing contact points other than those described in the instructions and marked on the enhanced child restraint.
- ! After your child is placed in this enhanced child restraint, the safety belt must be used correctly. Ensure that any lap strap is worn low down, so that the pelvis is firmly engaged, shall be stressed.
- ! This enhanced child restraint should be replaced when it has been subject to violent stresses in an accident. An accident can cause damage to it that you cannot see.
- ! Consider the danger of making any alterations or additions to the device without approval of the adequate authority, and the danger of not following closely to the installation instructions provided by the enhanced child restraint manufacturer.
- ! Please keep this enhanced child restraint away from sunlight, otherwise it may be too hot for child's skin. Always touch the enhanced child restraint before placing child in it.
- ! DO NOT leave your child unattended in the enhanced child restraint system.
- ! Any luggage or other objects liable to cause injuries in the event of a collision shall be properly secured.

## WARNING

- ! The enhanced child restraint system shall NOT BE USED without the soft goods.
- ! The soft goods should not be replaced with any other than the one recommended by the manufacturer, because the soft goods constitutes an integral part of the restraint performance.
- ! Please check if this enhanced child restraint can be installed properly in your vehicle before you purchase it.
- ! NO enhanced child restraint can guarantee full protection from injury in an accident. However, proper use of this enhanced child restraint will reduce the risk of serious injury or death to your child.
- ! DO NOT install this enhanced child restraint without following the instructions in this manual or you may put your child at serious risk of injury or death.
- ! DO NOT use this enhanced child restraint if it has damaged or missing parts.
- ! DO NOT have your child in large/oversized clothes because this may prevent your child from being, properly and securely fastened by the shoulder harness straps and the crotch strap between the legs.

## Emergency

In case of emergency or accidents, it is most important to have your child taken care of with first aid and medical treatment immediately.

## Product Information

### For installation with ISOFIX system + Top Tether

1. This is an i-Size Enhanced Child Restraint System. It is approved according to UN Regulation No.129, for use in, i-Size compatible vehicle seating positions as indicated by vehicle manufacturers in the vehicle users' manual.
2. If in doubt, consult either the Enhanced Child Restraint System manufacturer or the retailer.



### For installation with 3-point belt + ISOFIX system + Top Tether

1. This is an i-Size booster seat Enhanced Child Restraint System. It is approved according to UN Regulation No.129, for use primarily in "i-Size seating positions " as indicated by vehicle manufacturers in the vehicle user's manual.
2. If in doubt, consult either the Enhanced Child Restraint System manufacturer or the retailer.

**Materials**           Plastics, metal, fabrics

**Patent No.**           Patents pending

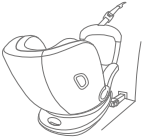
## Choose the Installation Mode

	Child's Size	Installation Mode	Installation	Reference Age	Recline Position
ECE R129	40cm-105cm/ ≤ 18.5kg	Rear Facing mode		Approx 4 years	Position 1-6
	100cm-125cm/ ≤ 25kg	Booster mode		3 years to 7 years	Position 1-6

## Use Electronic Module

see images 1 - 2

! The ISOFIX alert system will engage when any of the 3 connectors is hooked onto an anchorage point. If any of the 3 required connections are incorrectly installed and tensioned, the LED indicator will light up and you will hear a notification sound. The sound will gradually increase in volume for 3.5 minutes, and then will repeat once after 15 minutes if any of the connectors are still not securely connected.

! When low battery, the alert system will sound and last for 15 secs to remind to replace with new batteries.

! Batteries are not included.

! Recommended type batteries- alkaline disposables, size AAA (2X1.5V). NEVER mix battery types.

1

! The indicator LED light will be off when all ISOFIX connectors are securely attached and tensioned. 2

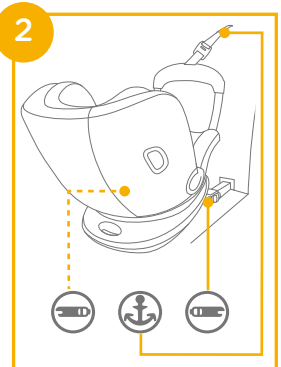
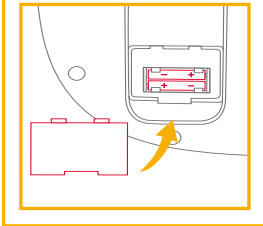
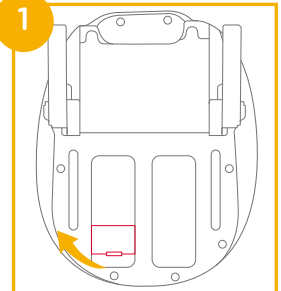

## Concerns on Installation

see images 3 - 6

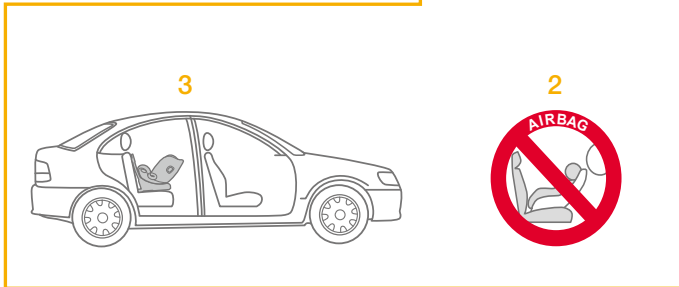
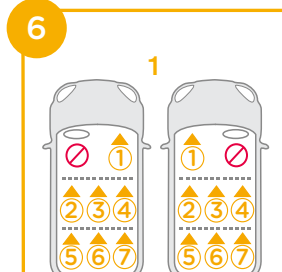
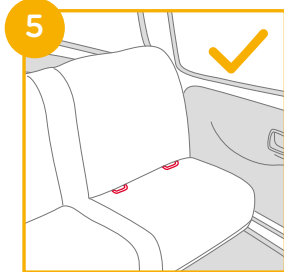
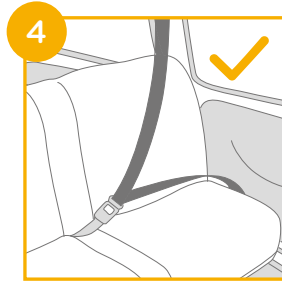
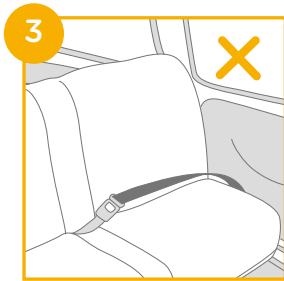

## Use Side Impact Protection

see images 7 - 8

1. The enhanced child restraint is delivered with removable side impact protection. This side impact protection must be used on the door side of the vehicle for best protection. Installation shown in 7.
2. Press the release button to remove Side Impact Protection.  
8 -1 & 8 -2

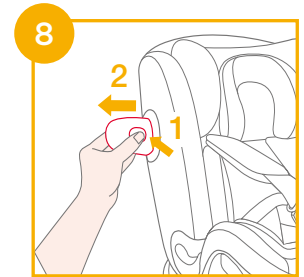
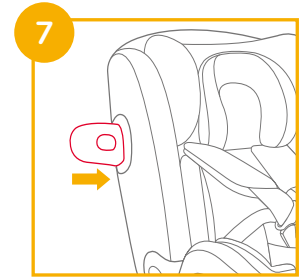

## Recline Adjustment

see images 9 - 10

Squeeze the recline adjustment button 9, to adjust the enhanced child restraint to the proper position. The recline angles are shown as 10.

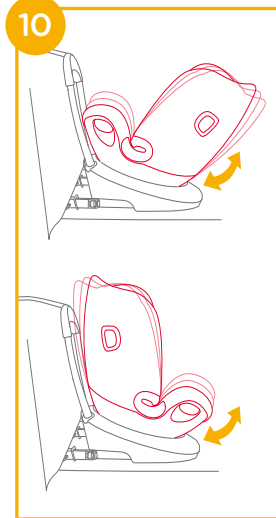

Both rear facing mode and booster mode have 6 recline positions.

## Height Adjustment for Head Support and Shoulder Harnesses

see images 11 - 13

1. Please adjust the head support and check if the shoulder harnesses are at the correct height according to 11 & 12 & 13.  
! When used in rear facing mode, the shoulder harness height must be even with or just below the top of child's shoulders. 11

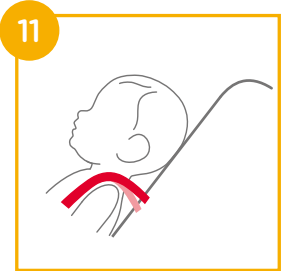

- ! When used in booster mode, the shoulder belt guides must be even with child's shoulders. 12

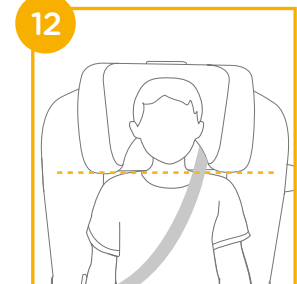

2. Lift up the head support adjustment lever, while pull up or push down on the head support until it snaps into one of the 7 positions. The head support positions are shown as 13.

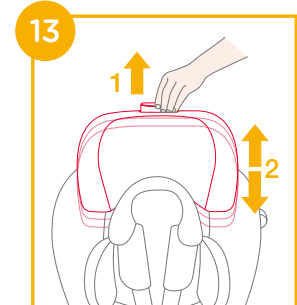

# Installing the Base

see images 14 - 25

! Insert ISOFIX guides into ISOFIX anchor points (see vehicle owner's manual). 14

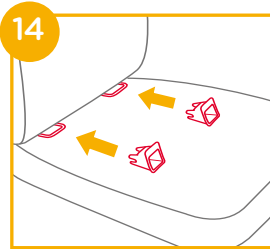

! To extend the ISOFIX connectors, press in and hold the ISOFIX adjustment button first. 15

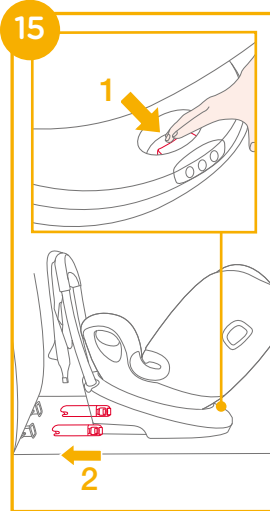

! Make sure that both ISOFIX attachments connectors are securely attached to their ISOFIX anchor points. The colors of the indicators on both ISOFIX connectors should be completely green. 16

! Pull on both ISOFIX connectors to make sure they are securely connected.

! Make sure that both two ISOFIX indicator LEDs turn off after the ISOFIX connectors are connected. each LED indicates if the ISOFIX connector on the same side is properly connected or not. 17

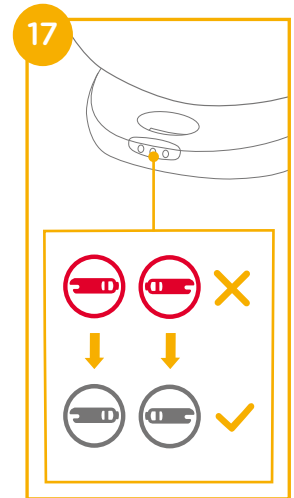
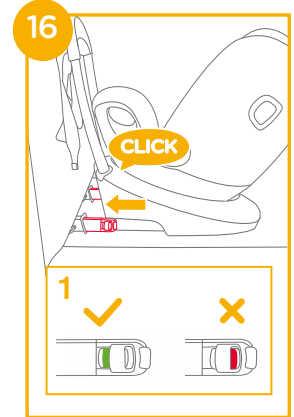



! Press the ISOFIX adjustment buttons again while pushing the seat back until it comes in contact with the vehicle seat backrest. 18

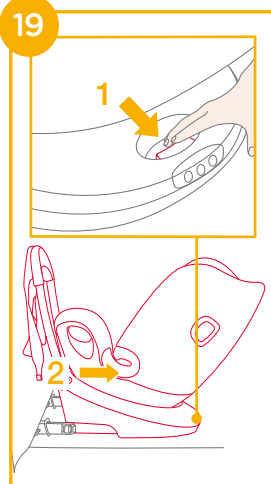
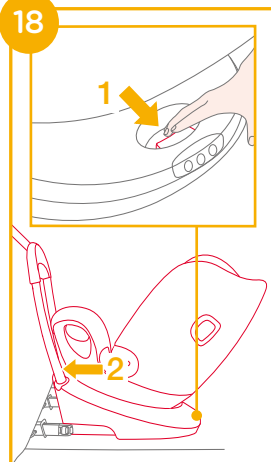

## Removing the seat

! To remove from the vehicle press the ISOFIX adjuster button and pull the enhanced child restraint away from the seat. 19

! Press and release ISOFIX connectors from ISOFIX anchorage. 20

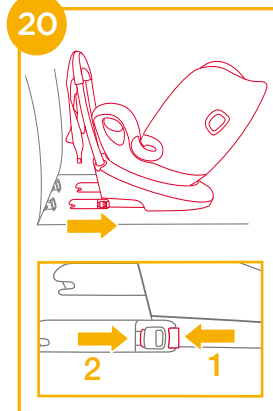

To prevent damage during transit, press the ISOFIX adjuster button 21 -1 and fold the connector completely. 21 -2

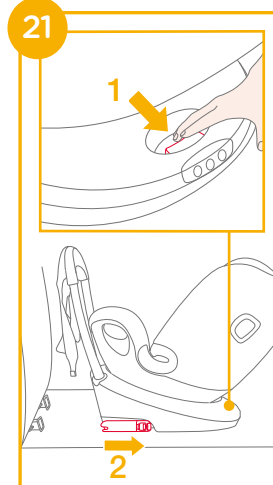

To extend top tether for use, press the button on tether adjuster and pull to lengthen. **22**

Connect the tether hook securely to vehicle's anchorage point. (see vehicle owner's manual). **23**

! Make sure that tether hook is securely attached to the anchorage point. The color of the indicator on tether strap adjuster should be completely green. **24**

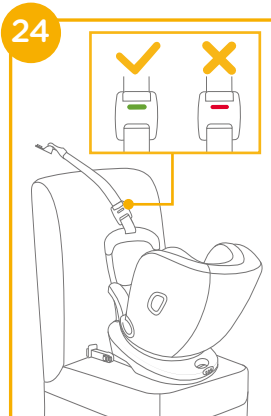
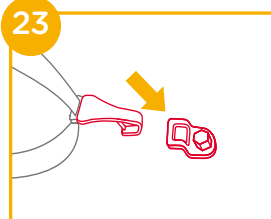
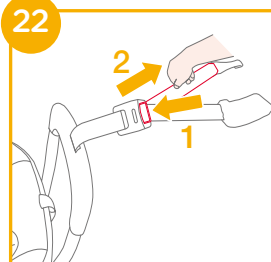

! If recline angle is adjusted, check the tension on the top tether, or loosen to adjust angle then re-tension.

! The top tether indicator LED (in the middle) does not light up means the top tether is securely connected. **25**

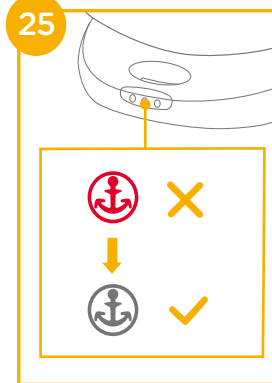

## Using in the rear facing mode (Child height 40cm-105cm/Child weight ≤18.5kg/infant - 4 years old)

see images **26** - **33**

! Please install the enhanced child restraint on the rear vehicle seat and then put the child in the enhanced child restraint.

Press the rotating button to rotate for easier side loading/unloading of the child, then rotate the seat to the rear facing position. **26&27**

! Press the rotating button on either side to rotate the enhanced child restraint.

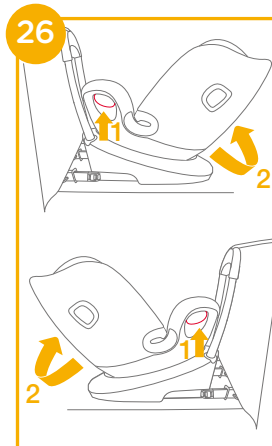

## Securing Child

1. To lengthen the shoulder harness belts, press the harness adjustment button while pulling out the shoulder harnesses to loosen. (grab the both two shoulder pads to pull). **28**

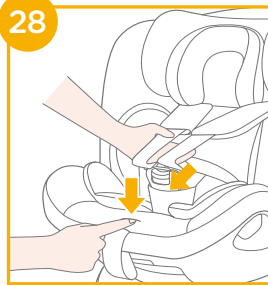

2. Unlock the buckle of the harnesses by pressing the red button. **29**

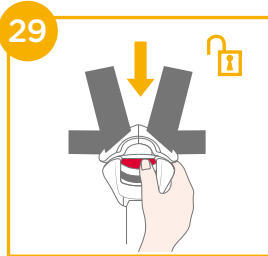

3. Fix the buckles on the both sides of seat where the buckle markings are to make placing the child in rear facing mode more convenient.

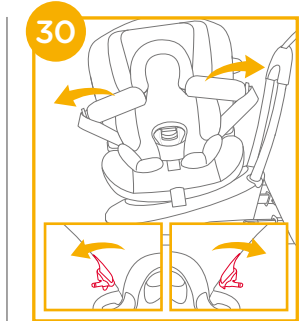

## Use Infant Insert

		<p>Remove the head support portion of the infant insert when the child's head no longer fits comfortably.</p>
		<p>Remove the mat of the infant insert when the infant's shoulders no longer fit comfortably.</p>
		<p>Remove the body portion of the infant insert when the infant's shoulders no longer fit comfortably.</p>
<p>We recommend using the full infant insert while the baby is under 60cm and can be used until they outgrow the infant insert. The infant insert increases side impact protection.</p>		<p>Remove the infant insert cushion by detaching the snaps to allow more space when the infant does not fit comfortably. The cushion can be used separately without being attached to the infant insert to bolster the infant's back for more comfort.</p>

4. If the child outgrows and no longer fit comfortably then remove toddler side cushion. **31**

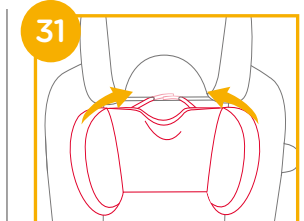

5. Place the child into the enhanced child restraint and pass both arms through the harnesses.

6. Engage the buckle. Please refer to 32

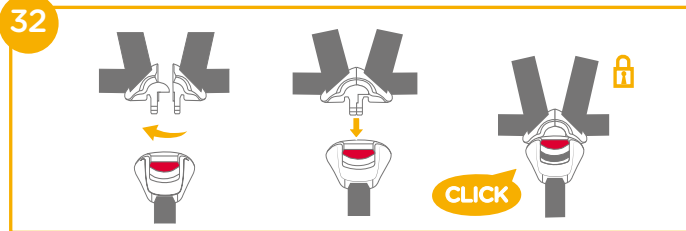

7. Pull down the adjustment webbing and adjust it to the proper length to make sure your child is properly secured. 33

! Always keep child secured in harness and properly tightened by removing any slack.



## Using in the booster mode (Child height 100cm-125cm/Child weight ≤ 25kg/3 - 7 years old)

see images 34 - 41

! Please install the enhanced child restraint on the vehicle seat, and then put the child in the enhanced child restraint.

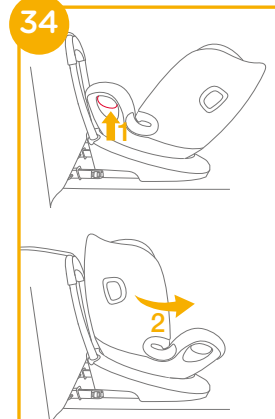

! Remove the infant insert when booster mode.

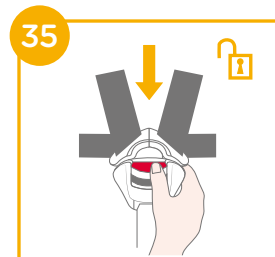

! Store the crotch belt cover in a safe place. 36

! Store the buckle and harness strap along with harness strap cover in the compartment as the images shown. 37 & 38 & 39 & 40

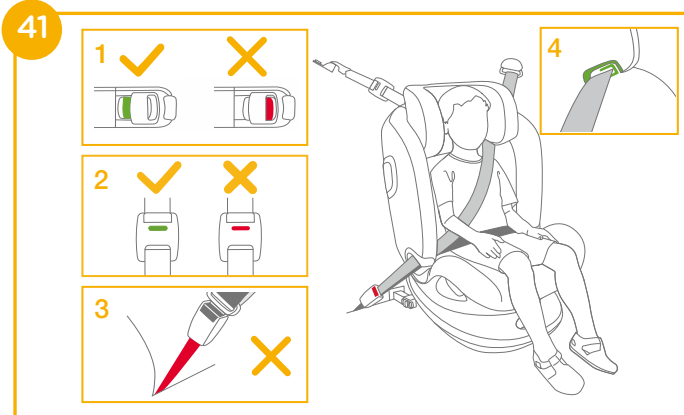
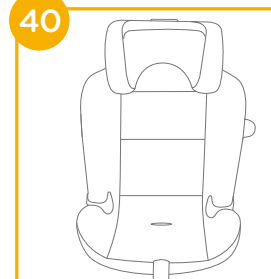
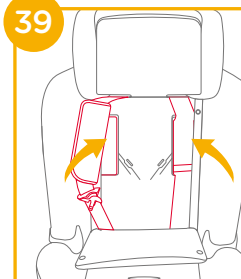
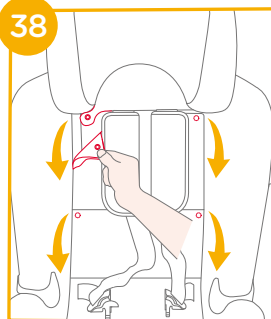
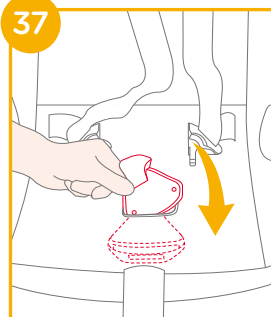
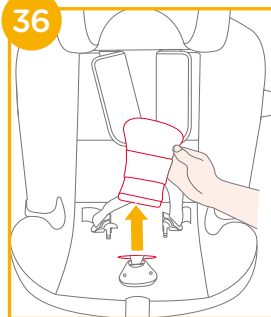

! The colors of the indicators on both ISOFIX attachments connectors should be completely green. 41-1

! The colors of the indicators on tether strap adjuster should be completely green. 41-2

! The enhanced child restraint can not be used if the vehicle safety belt buckle (female buckle end) is too long to anchor the enhanced child restraint securely. 41-3

! Shoulder belt must pass through shoulder belt guide. 41-4

! Check to make sure the child restraint is securely installed by pulling on the both ISOFIX connectors.

- ! Never use a vehicle waist-only belt across front of child.
- ! Do not use shoulder belt loose or positioned under arm.
- ! Do not use shoulder belt behind child's back.
- ! Do not allow child to slide down in the enhanced child restraint in case of strangulation.

## Detach Soft Goods

see images 42 - 45

Press the red button to disengage the buckle. 42

Follow steps 43, 45 to detach soft goods.

To re-attach the soft goods please repeat the above steps in the reverse step.

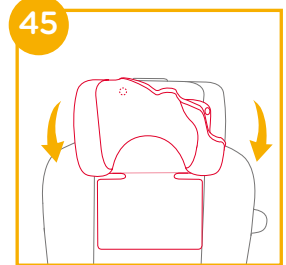
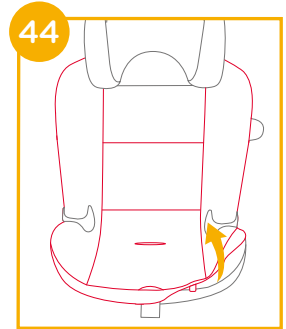
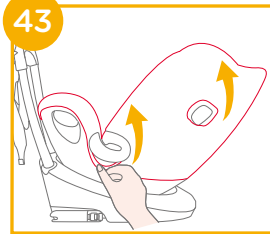
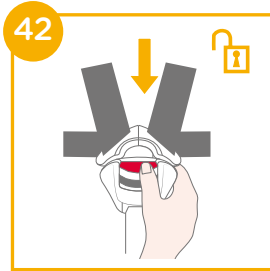

## Care and Maintenance

- ! Please wash the seat cover and inner padding with cold water under 30°C.
- ! Do not iron the soft goods.
- ! Do not bleach or dry clean the soft goods.
- ! Do not use undiluted detergents gasoline or other organic solvent to wash the enhanced child restraint or base. It may cause damage to the enhanced child restraint.
- ! Do not wring out the seat cover and inner padding to dry. It may leave the seat cover and inner padding with wrinkles.
- ! Please hang dry the seat cover and inner padding in the shade.
- ! Please remove the enhanced child restraint and base from the vehicle seat if not in use for a long period of time. Put the enhanced child restraint in a cool, dry place where your child cannot access it.
- ! Do not tamper with the harness connectors during cleaning.



## NOTE

# PT Bem-vindo à Joie™

Parabéns por se tornar membro da família Joie! Estamos muito satisfeitos por participar na sua aventura com o seu bebé. Ao viajar com o dispositivo avançado de retenção i-Spin Grow, estará a utilizar um sistema avançado de retenção de alta qualidade, totalmente certificado de tamanho i-Size. Leia atentamente este manual e execute todos os passos para garantir uma utilização confortável e a melhor proteção para a criança.

Para utilizar este dispositivo avançado de retenção com ligações ISOFIX i-Size de acordo com a Regulamentação CEE R129, a criança deve cumprir os seguintes requisitos.

Virado para a retaguarda: Altura da criança 40 cm-105 cm/Peso máximo da criança 18,5 kg;  
Assento elevatório: Altura da criança 100 cm-125 cm/Peso máximo da criança 25 kg;

## Base

Leia todas as instruções deste manual antes de utilizar o produto.

**! IMPORTANTE: GUARDAR PARA CONSULTA FUTURA.  
LEIA ATENTAMENTE.**

Guarde o manual de instruções no compartimento de armazenamento na traseira do banco, como indicado na figura à direita.

Para informações sobre a garantia, visite o nosso Web site em [joiebaby.com](http://joiebaby.com)



## Lista de componentes

Certifique-se de que não existem peças em falta. Se faltar alguma peça, contacte o revendedor.

- |                                 |  |
|---------------------------------|--|
| 1 Apoio de cabeça               | 12 Redutor para bebé                         |
| 2 Capa                          | 13 Alavanca de ajuste do apoio de cabeça     |
| 3 Fivela                        | 14 Precinta do tirante superior              |
| 4 Botão de ajuste das alças     | 15 Saco de armazenamento do tirante superior |
| 5 Tira de ajuste                | 16 Conector de encaixes ISOFIX               |
| 6 Botão de ajuste de reclinção  | 17 Guias de encaixes ISOFIX                  |
| 7 Botão de ajuste ISOFIX        | 18 Compartimento das pilhas                  |
| 8 Painel eletrónico LED         | 19 Proteção contra impactos laterais         |
| 9 Botão de rotação              |  |
| 10 Guia da correia subabdominal |  |
| 11 Alça                         |  |
- \*deve ser utilizado apenas no lado da porta

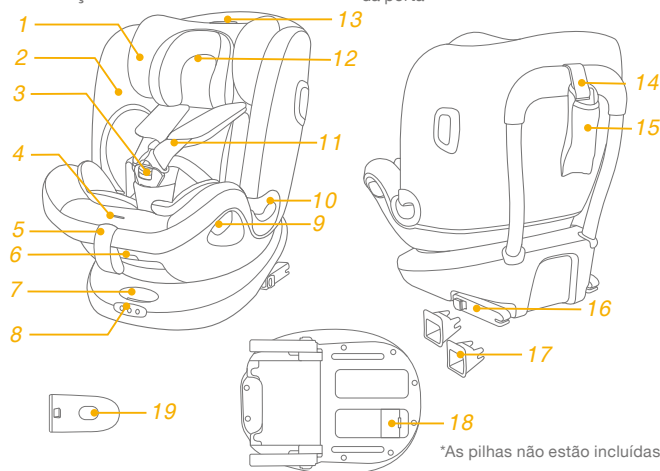

\*As pilhas não estão incluídas



## AVISO

- ! TENHA atenção ao facto de as peças rígidas e plásticas do dispositivo avançado de retenção para crianças deverem estar localizadas e instaladas de forma a não ficarem presas num assento móvel ou na porta do veículo.
- ! NÃO utilize dispositivos de retenção para crianças virados para a retaguarda em lugares sentados onde esteja instalado um airbag frontal ativo.
- ! Para utilizar este dispositivo avançado de retenção para crianças de acordo com a Regulamentação UN N.º 129, a criança deve cumprir os seguintes requisitos.
- ! Virado para a retaguarda: Altura da criança 40 cm-105 cm/Peso máximo da criança 18,5 kg
- ! Assento elevatório (virado para a frente): Altura da criança 100 cm - 125 cm/Peso máximo da criança 25 kg
- ! **IMPORTANTE - NÃO UTILIZE O DISPOSITIVO NO MODO DE ASSENTO ELEVATÓRIO SE A ALTURA DA CRIANÇA FOR INFERIOR A 100 cm (consulte as instruções).**
- ! O dispositivo avançado de retenção para crianças poderá não caber em todos os veículos aprovados quando for utilizado numa destas posições.
- ! Todas as correias do dispositivo avançado de retenção que fixam o dispositivo ao veículo devem estar apertadas. Todas as correias que seguram a criança devem estar ajustadas ao corpo da criança e não devem estar torcidas.

## AVISO

- ! NÃO utilize quaisquer pontos de contacto de suporte de carga diferentes dos descritos nas instruções e marcados no dispositivo avançado de retenção para crianças.
- ! Após a colocação da criança no dispositivo avançado de retenção, o cinto de segurança deve ser utilizado corretamente. Certifique-se de que a correia subabdominal está o mais baixo possível para que a cintura esteja bem segura.
- ! Este dispositivo avançado de retenção para crianças deve ser substituído caso tenha sido sujeito a esforços violentos num acidente. Um acidente pode causar danos não visíveis.
- ! Não devem ser efetuadas alterações ou adições ao dispositivo sem a aprovação de uma autoridade competente e devem ser seguidas as instruções de instalação fornecidas pelo fabricante do dispositivo avançado de retenção para crianças.
- ! Mantenha este dispositivo avançado de retenção para crianças afastado de luz solar direta, caso contrário, este poderá atingir temperaturas demasiado elevadas para a pele da criança. Toque sempre no dispositivo avançado de retenção para crianças antes de colocar a criança.
- ! NÃO deixe a criança sem supervisão no sistema avançado de retenção para crianças.
- ! Todas as bagagens ou outros objetos que possam causar ferimentos em caso de colisão, devem estar corretamente fixos.

# AVISO

- ! O sistema avançado de retenção para crianças **NÃO DEVE SER UTILIZADO** sem a capa de tecido acolchoado.
- ! A capa de tecido acolchoado não deve ser substituída por qualquer outra que não seja recomendada pelo fabricante, pois é parte integrante do sistema de retenção.
- ! Verifique se este dispositivo avançado de retenção para crianças pode ser instalado corretamente no seu veículo antes de o adquirir.
- ! **NENHUM** sistema avançado de retenção para crianças pode garantir uma proteção total contra ferimentos num acidente. Contudo, a utilização apropriada deste dispositivo avançado de retenção para crianças reduzirá o risco de lesões graves ou morte da criança.
- ! **NÃO** instale este dispositivo avançado de retenção para crianças sem seguir as instruções deste manual, pois poderá sujeitar a criança a riscos ferimentos ou morte.
- ! **NÃO** utilize este dispositivo avançado de retenção para crianças se o mesmo estiver danificado ou existirem peças em falta.
- ! **NÃO** coloque a criança com roupa larga/grande, pois poderá impedir que as alças e a correia das virilhas apertem firmemente a criança.

## Emergência

Em caso de emergência ou acidente, é muito importante que a criança receba imediatamente primeiros socorros e tratamento médico.

## Informações sobre o produto

### Para instalação com sistema ISOFIX + tirante superior

1. Este é um sistema avançado i-Size de retenção para crianças. Está aprovado ao abrigo da Regulamentação UN N.º.129 para utilização em veículos com lugares sentados compatíveis com "i-Size", como indicado no manual do utilizador do fabricante do veículo.
2. Em caso de dúvida, consulte o fabricante ou o revendedor do sistema avançado de retenção para crianças.



### Para instalação com cinto de segurança de 3 pontos de fixação + sistema ISOFIX + tirante superior

1. Esta é uma cadeira auto com sistema avançado de retenção para crianças i-Size. Está aprovado ao abrigo da Regulamentação UN N.º 129 para ser utilizado principalmente em veículos com "lugares sentados i-Size", como indicado pelo fabricante do veículo no manual do utilizador.
2. Em caso de dúvida, consulte o fabricante ou o revendedor do sistema avançado de retenção para crianças.

**Materiais** Plástico, metal, tecido

**N.º de patente** Patente pendente

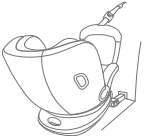
## Escolher o modo de instalação

	Tamanho da criança	Modo de instalação	Instalação	Idade de referência	Posição de reclinção
ECE R129	40cm-105cm/ ≤18,5kg	Modo virado para a retaguarda		Aprox. 4 anos	Posição 1-6
	100cm-125cm/ ≤25kg	Modo de assento elevatório		3 anos a 7 anos	Posição 1-6

## Utilizar o módulo eletrônico

ver imagens 1 - 2

! O sistema de alerta ISOFIX será acionado quando um dos 3 conectores encaixar no ponto de fixação. Se alguma das 3 ligações necessárias estiver incorretamente instalada e tensionada, o indicador LED acenderá e emitirá um aviso sonoro. O som aumentará gradualmente durante 3,5 minutos, e repetir-se-á uma vez após 15 minutos se algum dos conectores continuar ainda incorretamente ligado.

! Quando a bateria estiver fraca, o sistema de alerta emitirá um aviso sonoro durante 15 segundos para lembrar que deve colocar pilhas novas.

! As pilhas não estão incluídas.

! Tipo de pilhas recomendado- alcalinas descartáveis, tamanho AAA (2X1,5 V). NUNCA misture pilhas de diferentes tipos. 1

! O indicador LED apagará quando todos os conectores ISOFIX estiverem firmemente encaixados e tensionados. 2

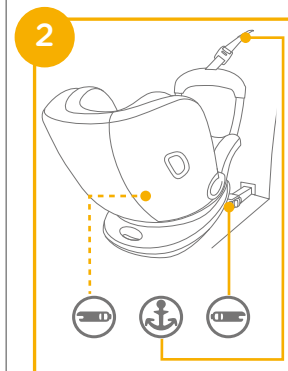
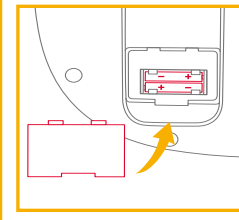
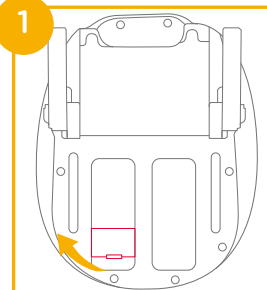

## Cuidados na instalação

ver imagens 3 - 6

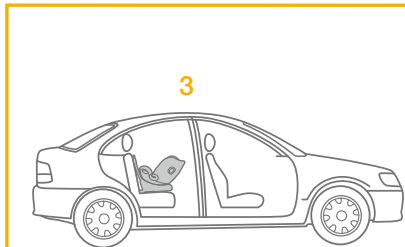
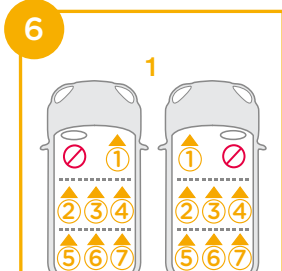
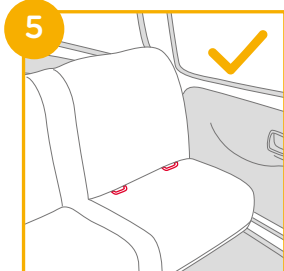
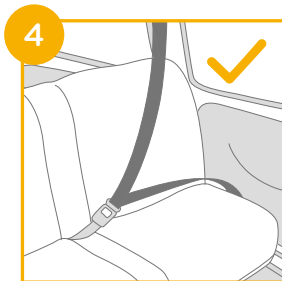
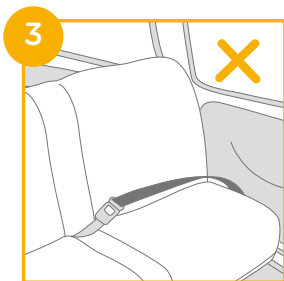

## Utilizar a proteção contra impactos laterais

ver imagens 7 - 8

1. O dispositivo avançado de retenção para crianças é fornecido com uma proteção contra impactos laterais. Esta proteção contra impactos laterais deve ser utilizada no lado da porta do veículo para oferecer a melhor proteção. Instalação apresentada em 7.
2. Pressione o botão de desbloqueio para remover a proteção contra impactos laterais. 8 -1 e 8 -2

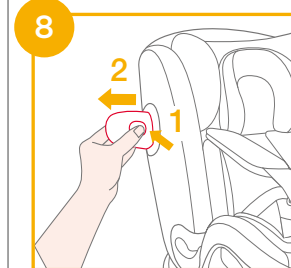
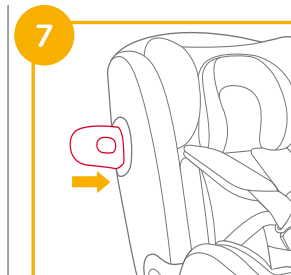

## Ajuste da reclinção

ver imagens 9 - 10

Aperte o botão de ajuste da reclinção 9 para ajustar o dispositivo avançado de retenção para crianças para a posição adequada. Os ângulos de reclinção são apresentados na figura 10

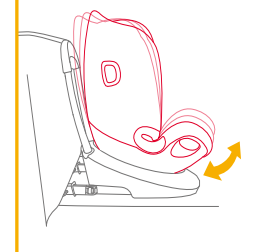
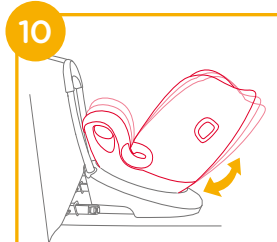
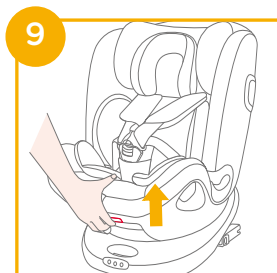

Tanto o modo virado para a retaguarda como o modo de assento elevatório apresentam 6 posições de reclinção.

## Ajuste da altura para o apoio de cabeça e alças

ver imagens 11 - 13

1. Ajuste o apoio de cabeça e verifique se as alças se encontram à altura correta de acordo com as figuras 11 e 12 e 13

! Quando o dispositivo for utilizado no modo virado para a retaguarda, as alças deverão estar colocadas ao nível ou ligeiramente abaixo dos ombros da criança. 11

! Quando o dispositivo for utilizado em modo de assento elevatório, os guias da correia de ombro deverão estar colocadas ao nível dos ombros da criança. 12

2. Eleve a alavanca de ajuste do apoio de cabeça e ajuste o apoio de cabeça para cima ou para baixo até que este encaixe numa das 7 posições. As posições do apoio de cabeça são apresentadas na figura 13.

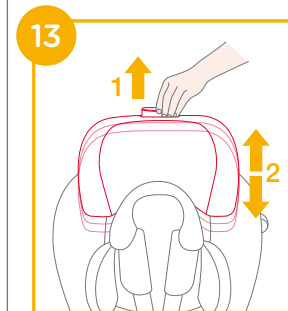
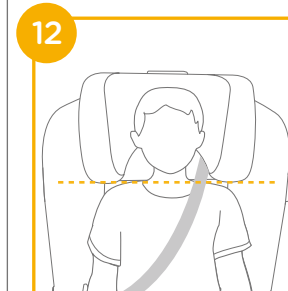
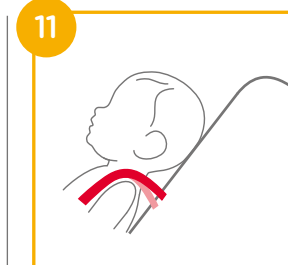

## Instalar a base

ver imagens 14 - 25

! Introduza os guias ISOFIX nos pontos de fixação ISOFIX (ver manual do proprietário do veículo).

14

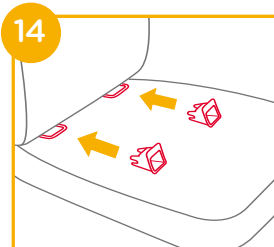

15

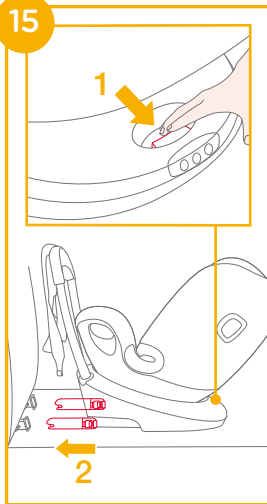

! Para esticar os conectores ISOFIX, primeiro mantenha premido o botão de ajuste ISOFIX.

15

! Certifique-se de que ambos os conectores de encaixes ISOFIX estão corretamente encaixados nos pontos de fixação ISOFIX. A cor dos indicadores de ambos os conectores ISOFIX deverá ser completamente verde.

16

! Puxe ambos os conectores ISOFIX para garantir que estão firmemente encaixados.

! Certifique-se de que ambos os LED do indicador ISOFIX apagam depois de ligar os conectores ISOFIX. cada LED indica se o conector ISOFIX do respetivo lado está devidamente encaixado ou não.

17

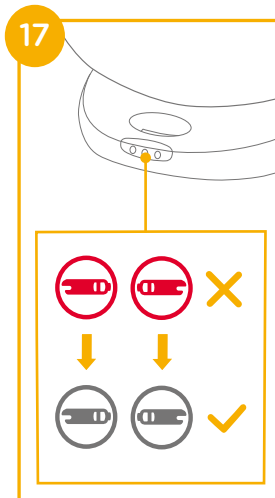
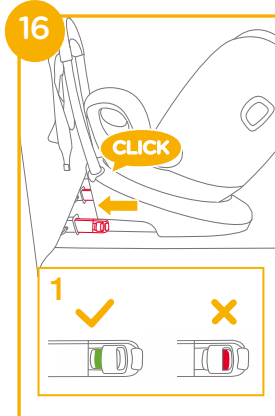

! Pressione novamente os botões de ajuste ISOFIX enquanto empurra as costas da cadeira até entrar em contacto com o encosto do banco do veículo. 18

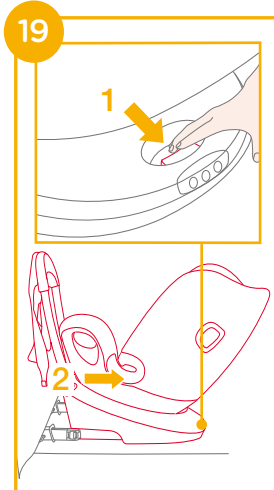
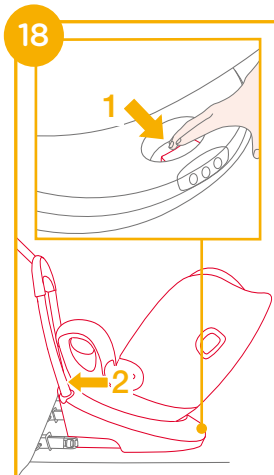

## Remover a cadeira

! Para remover do veículo pressione o botão de ajuste ISOFIX e retire o dispositivo avançado de retenção para crianças do assento. 19

! Pressione e liberte os conectores ISOFIX do ponto de fixação ISOFIX. 20

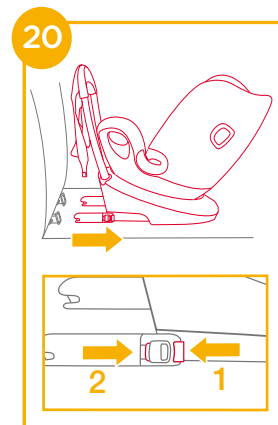

Para evitar danos durante o transporte, pressione o botão de ajuste ISOFIX 21-1 e dobre totalmente o conector. 21-2

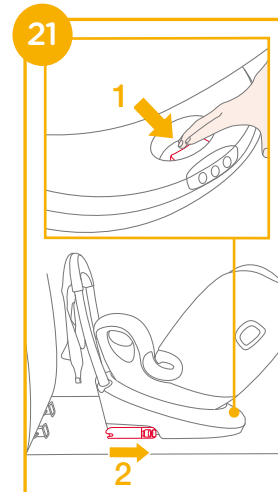

Para esticar e utilizar o tirante superior, pressione o botão no ajuste do tirante e puxe. 22

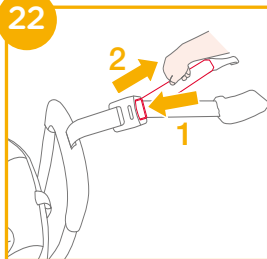

Encaixe o gancho do tirante no ponto de fixação do veículo. (ver manual do proprietário do veículo). 23

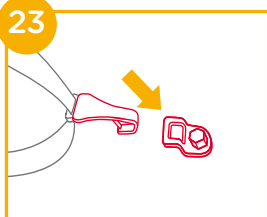

! Certifique-se de que o gancho do tirante está corretamente encaixado no ponto de fixação. A cor do indicador do ajuste do tirante deverá ser completamente verde. 24

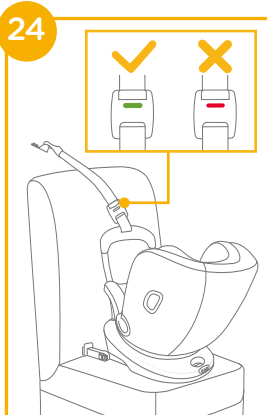

! Se o ângulo de reclinção estiver ajustado, verifique a tensão no tirante superior, ou solte para ajustar o ângulo e depois volte a tensionar.

! Se o indicador LED do tirante superior (no meio) não acender, significa que o tirante superior está corretamente encaixado. 25

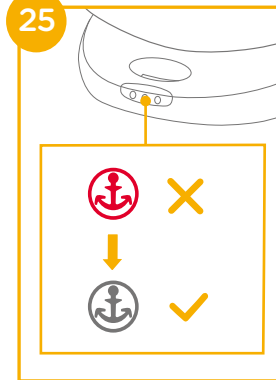

## Utilização no modo virado para a retaguarda

(Altura da criança 40 cm-105 cm/Peso da criança  $\leq$  18,5 kg/ bebê - 4 anos)

ver imagens 26 - 33

! Instale o dispositivo avançado de retenção para crianças no assento traseiro do veículo e, em seguida, coloque a criança no dispositivo.

Pressione o botão de rotação para rodar e colocar/retirar a criança lateralmente de forma fácil e, em seguida rode a cadeira para a posição virada para a retaguarda. 26 e 27

! Pressione o botão de rotação num dos lados para rodar o dispositivo avançado de retenção.

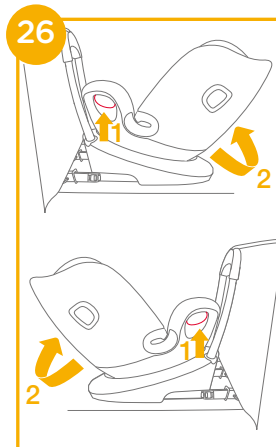



## Colocar e prender a criança

1. Para esticar as alças, pressione o botão de ajuste das alças, enquanto puxa as alças para soltar. (agarre as duas capas das alças para puxar). <sup>27</sup>

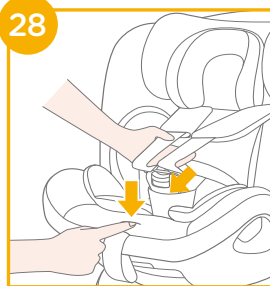

2. Abra a fivela pressionando o botão vermelho. <sup>29</sup>

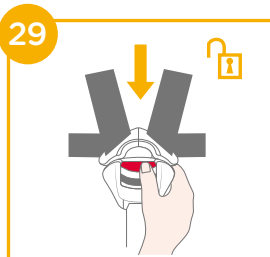

3. Fixe as fivelas em ambos os lados da cadeira onde se encontram as marcas de fivela para facilitar a colocação da criança virada para a retaguarda. <sup>30</sup>

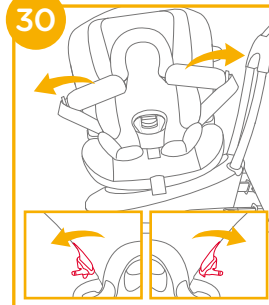

## Utilizar o redutor para bebê

	Retire a parte do apoio de cabeça do acessório para bebê se a cabeça da criança já não repousar confortavelmente.
	Retire a cobertura do redutor para bebê se os ombros da criança já não repousarem confortavelmente.
	Retire a cobertura do redutor para bebê se os ombros da criança já não repousarem confortavelmente.
	Remova a almofada do redutor para bebê desencaixando as molas para aumentar o espaço disponível se a criança não estiver confortavelmente sentada. A almofada pode ser utilizada separadamente sem estar acoplada ao redutor para bebê para apoiar as costas da criança e oferecer maior conforto.

Recomendamos que utilize o redutor completo se o bebê tiver menos de 60 cm de altura ou até que o redutor esteja pequeno para o tamanho do bebê. O redutor aumenta a proteção contra impactos laterais.

4. Se a criança crescer e deixar de se sentar confortavelmente, remova a almofada lateral. <sup>31</sup>

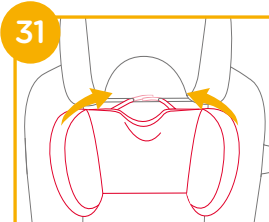

5. Coloque a criança no dispositivo avançado de retenção para crianças e passe ambos os braços pelas correias.

6. Encaixe a fivela. Consulte 32

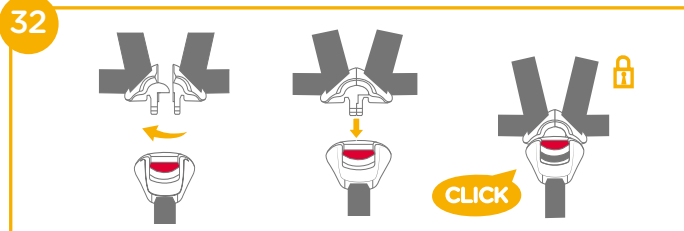

7. Puxe a cinta de ajuste para baixo e ajuste-a para o comprimento adequado para garantir que a criança está segura. 33

! Mantenha a criança segura com as correias e devidamente apertada eliminando quaisquer folgas.

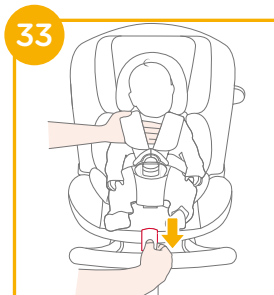

## Utilizar no modo de assento elevatório (Altura da criança 100 cm-125 cm/Peso da criança ≤ 25 kg/3 - 7 anos)

ver imagens 34 - 41

! Instale o dispositivo avançado de retenção para crianças no assento do veículo e, em seguida, coloque a criança no dispositivo.

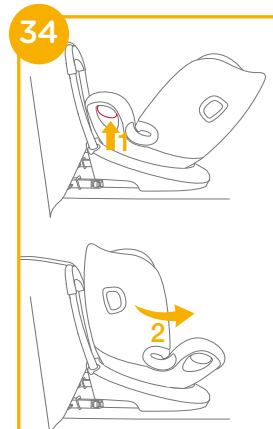

! Remova o redutor quando utilizar o dispositivo no modo de assento elevatório.

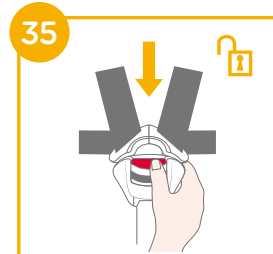

! Guarde a capa do cinto das virilhas num local seguro. 36

! Guarde a fivela e as alças juntamente com a capa das alças no compartimento, como ilustrado nas imagens. 37 e 38 e 39 e 40

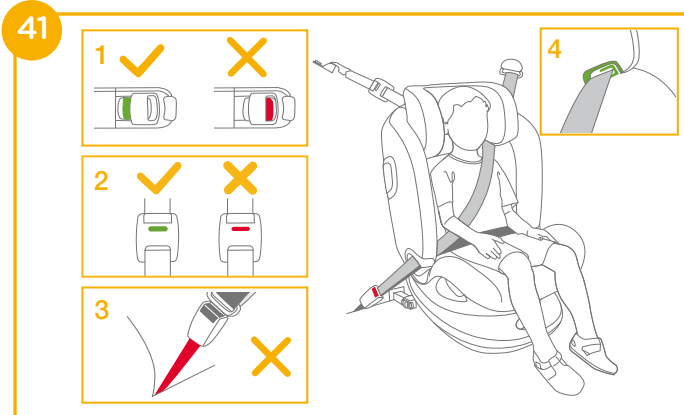
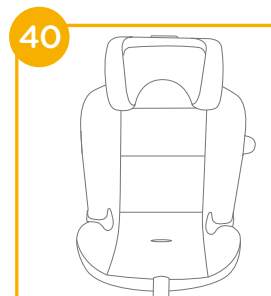
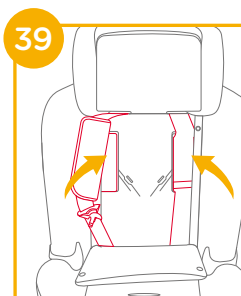
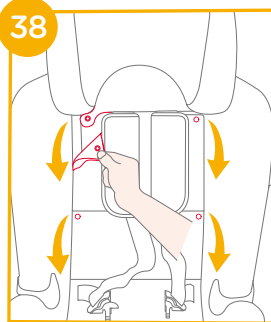
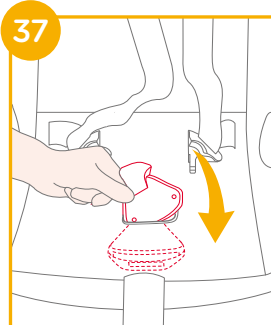
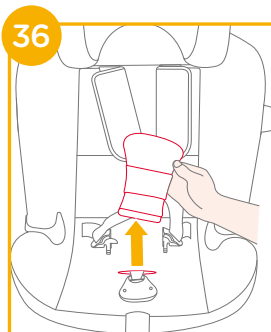

- ! A cor dos indicadores de ambos os conectores de encaixes ISOFIX deverá ser completamente verde. 41-1
- ! A cor dos indicadores do ajuste do tirante deverá ser completamente verde. 41-2
- ! O dispositivo avançado de retenção para crianças não pode ser utilizado se a fivela do cinto de segurança (conector fêmea da fivela) for demasiado longa para fixar o dispositivo de retenção em segurança. 41-3
- ! A correia de ombro deve passar pelo guia da correia de ombro. 41-4
- ! Verifique se o dispositivo de retenção para crianças está firmemente instalado puxando por ambos os conectores ISOFIX.

- ! Nunca utilize apenas uma correia subabdominal para prender a criança.
- ! Não utilize a correia de ombro solta ou posicionada por baixo do braço.
- ! Não utilize a correia de ombro atrás das costas da criança.
- ! Não deixe que a criança deslize pelo dispositivo avançado de retenção para crianças para evitar o risco de estrangulamento.

## Retirar a capa de tecido

ver imagens 42 - 45

Pressione o botão vermelho para abrir a fivela. 42

Siga os passos 43 - 45 para retirar a capa de tecido.

Para voltar a colocar a capa de tecido, repita os passos indicados acima na ordem inversa.

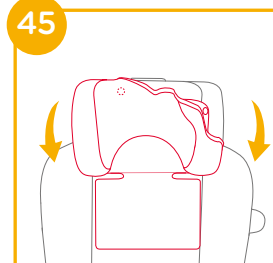
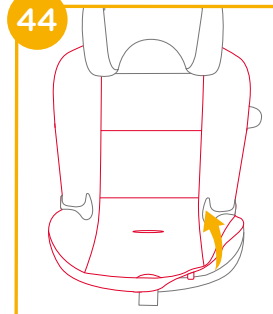
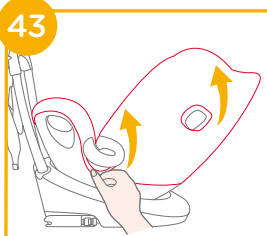
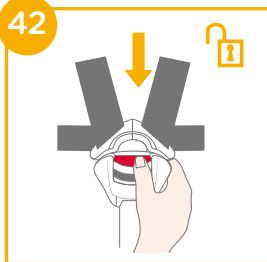

## Cuidado e manutenção

- ! Lave a capa e o acolchoado interior com água fria a uma temperatura inferior a 30°C.
- ! Não engome a capa de tecido.
- ! Não utilize lixívia nem lave a seco as capas de tecido acolchoado.
- ! Não utilize detergentes não diluídos, gasolina ou outros solventes orgânicos para lavar o dispositivo avançado de retenção para crianças ou a base. Poderá danificar o dispositivo avançado de retenção.
- ! Não torça a capa e o acolchoado interior para secar. Poderá originar vincos na capa e no acolchoado interior.
- ! Seque a capa e o acolchoado interior à sombra.
- ! Retire o dispositivo avançado de retenção para crianças e a base do assento do veículo se não pretende utilizá-lo durante um longo período. Coloque o dispositivo avançado de retenção para crianças num local fresco e seco não acessível a crianças.
- ! Não modifique os conectores das correias de retenção durante a limpeza.



## NOTA

## ES Bienvenido a Joie™

¡Enhorabuena por unirse a la familia Joie! Estamos encantados de formar parte de su viaje y del de su pequeño. Cuando viaje con el sistema reforzado de retención infantil i-Spin Grow, estará utilizando una silla de seguridad i-Size de alta calidad totalmente certificada. Lea detenidamente este manual y siga cada paso para garantizar que su bebé viaje cómodamente y esté protegido de la mejor manera posible.

Para usar este sistema reforzado de retención infantil con los conectores ISOFIX i-Size de acuerdo con la normativa ECE R129, los niños deberán cumplir lo siguiente:

A contramarcha: Altura del niño: 40 cm-105 cm/18,5 kg máximo;

Sentido de la marcha: Altura del niño: 100cm-125cm/25kg máximo;

## Base

Lea todas las instrucciones incluidas en este manual antes de instalar y utilizar el producto.

**! IMPORTANTE: GUARDE ESTE MANUAL PARA FUTURAS CONSULTAS. LÉALO DETENIDAMENTE.**

Guarde el manual de instrucciones en el compartimento de almacenaje de la parte posterior de la silla, tal y como se muestra en la figura de la derecha.

Para obtener información sobre la garantía, visite nuestro sitio web [joiebaby.com](http://joiebaby.com)



## Lista de piezas

Asegúrese de que no falta ninguna pieza. Póngase en contacto con su detallista si falta alguna pieza.

- |                                 |                                       |
|---------------------------------|---------------------------------------|
| 1 Reposacabezas                 | 12 Reductor                           |
| 2 Tapicería                     | 13 Leva de ajuste del reposacabezas   |
| 3 Hebilla                       | 14 Top tether                         |
| 4 Botón de ajuste del arnés     | 15 Bolsa de almacenaje del Top tether |
| 5 Cinta de ajuste               | 16 Conector ISOFIX                    |
| 6 Botón de ajuste del reclinado | 17 Bocas de guiado del ISOFIX         |
| 7 Botón de ajuste del ISOFIX    | 18 Compartimento para las pilas*      |
| 8 Pantalla electrónica LED      | 19 Protección de impactos laterales   |
| 9 Botón de rotación             |                                       |
| 10 Guía del cinturón            |                                       |
| 11 Tirantes del arnés           |                                       |

\* (debe usarse solo en el lado de la puerta)

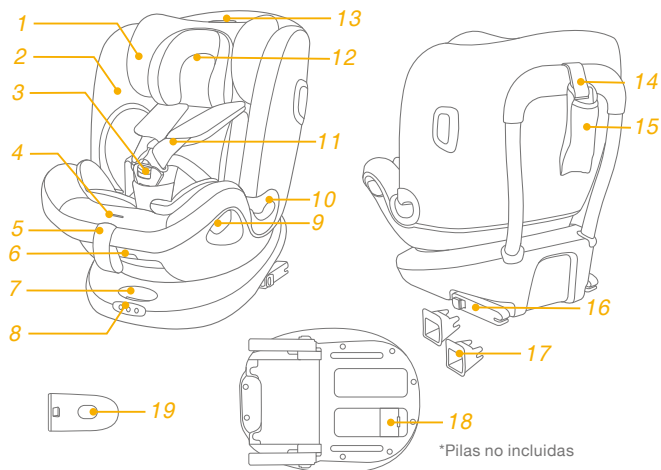

\*Pilas no incluidas

## ADVERTENCIA

- ! Tenga cuidado en que los elementos rígidos y las piezas de plástico de un asiento elevador se coloquen e instalen de manera que no puedan quedar atrapados al desplazar un asiento ajustable o en una puerta del vehículo.
- ! NUNCA instale la silla a contramarcha si el asiento cuenta con un airbag frontal activado
- ! Para utilizar este asiento elevador de acuerdo con ECE R129/03, el niño deberá cumplir los siguientes requisitos:
- ! A contramarcha: Altura del niño: 40 cm-105 cm/18,5 kg máximo;
- ! Sentido de la marcha: Altura del niño: 100cm-125cm/25kg máximo;
- ! IMPORTANTE - NO USE LA SILLA A FAVOR DE LA MARCHA ANTES DE QUE EL NIÑO MIDA MÁS DE 100 CM (consulte las instrucciones)
- ! Este sistema reforzado de retención Infantil puede no ajustarse a todos los vehículos. Por favor, consulte la lista de compatibilidad incluida para más información.
- ! Cualquier correa que una el sistema reforzado de retención infantil al vehículo debe estar bien tensada. Cualquier arnés o cinturón que sujete al niño debe estar bien ajustado a su cuerpo y nunca debe estar retorcido.

## ADVERTENCIA

- ! NO utilice ningún punto de sujeción distinto a los que se describen en las instrucciones y aparecen en el sistema reforzado de retención infantil.
- ! Cuando utilice el cinturón de seguridad para sujetar al niño, asegúrese de que la parte inferior está lo más baja posible, de forma que la pelvis quede firmemente sujeta. Utilice el cinturón correctamente.
- ! Este sistema reforzado de retención infantil debe reemplazarse cuando haya sufrido un accidente violento. Un accidente puede haber causado daños ocultos a simple vista.
- ! Tenga en cuenta que es muy peligroso hacer cualquier modificación o añadir cualquier elemento que no haya sido homologado por la autoridad competente, así como el peligro que puede suponer no seguir las instrucciones de instalación proporcionadas por el fabricante del sistema reforzado de retención infantil al pie de la letra
- ! Mantenga este sistema reforzado de retención infantil alejado de la luz del sol, ya que podría calentarse demasiado para la piel del niño. Toque siempre la silla antes de sentar al niño en ella.
- ! NUNCA deje al niño desatendido mientras permanece en la silla
- ! Cualquier equipaje u otro objeto susceptible de causar heridas en caso de accidente deben asegurarse adecuadamente.

# ADVERTENCIA

- ! Este sistema reforzado de retención infantil **NO** debe usarse sin la tapicería
- ! Las piezas textiles nunca deben sustituirse por otras que no sean las recomendadas por el fabricante, ya que constituyen una parte esencial del funcionamiento de la silla de seguridad.
- ! Verifique que este sistema reforzado de retención infantil puede instalarse adecuadamente en su vehículo antes de adquirirlo.
- ! **NINGUNA** silla puede evitar lesiones al 100% en caso de accidente. El uso adecuado de esta silla reduce la posibilidad de que su hijo sufra heridas graves o fatales.
- ! **NO** instale esta silla sin seguir las instrucciones de este manual o podría exponer a su hijo a un riesgo severo de lesiones graves o fatales.
- ! **No** use la silla si faltan piezas o si está dañada
- ! **No** coloque a su hijo en la silla con ropa demasiado grande o acolchada, ya que no quedará correctamente asegurado mediante el arnés.

## Emergencia

En caso de emergencia o accidente, es muy importante que el niño reciba primeros auxilios y tratamiento médico de inmediato.

## Información del producto

### Para instalación con el sistema de ISOFIX + Top Tether

1. Este es un sistema reforzado de retención infantil i-Size. Está homologado de acuerdo con la normativa R129 de las Naciones Unidas para su uso en los asientos compatibles de vehículos i-Size tal y como establece el fabricante del vehículo en su manual de instrucciones.
2. En caso de duda, consulte al detallista o al fabricante del sistema reforzado de retención infantil.

### Para instalación con cinturón de seguridad de 3 puntos + sistema ISOFIX + Top Tether



1. Este es un sistema reforzado de retención infantil i-Size. Está homologado de acuerdo con la normativa R129 de las Naciones Unidas para su uso en los asientos compatibles de vehículos i-Size tal y como establece el fabricante del vehículo en su manual de instrucciones.
2. En caso de duda, consulte al detallista o al fabricante del sistema reforzado de retención infantil.

**Materiales:** Plásticos, metal, tejidos

**Patente número:** pendiente de patente.



## Elija la forma de instalación

	Altura del niño	Modo de instalación	Instalación	Edad de referencia	Posiciones de reclinado
ECE R129	40 cm-105 cm/ ≤18,5 kg	A contramarcha		De 0 a 4 años aprox.	Posición 1-6
	100cm-125cm/ ≤25kg	A favor de la marcha		De 3 a 7 años aprox.	Posición 1-6

## Uso del módulo electrónico

vea las imágenes 1 - 2

! El sistema de alerta ISOFIX se conectará cuando cualquiera de los 3 conectores se ancle en un punto de anclaje. Si alguna de las 3 conexiones requeridas está incorrectamente instalada o tensada, el LED se iluminará y se oírán un sonido de notificación. El sonido irá aumentando de volumen durante 3,5 minutos, y se repetirá cada 15 minutos si alguno de los conectores no está asegurado adecuadamente.

! Cuando las pilas están agotándose, el sistema de alerta sonará durante 15 segundos para recordar que deben cambiarse las pilas.

! Pilas no incluidas

! Las pilas recomendadas son pilas alcalinas desechables del tipo AAA (2x1,5V). Nunca mezcle pilas de diferentes tipos. ❶

! La luz del indicador LED se apagará cuando todos los conectores ISOFIX estén adecuadamente anclados y tensados. ❷

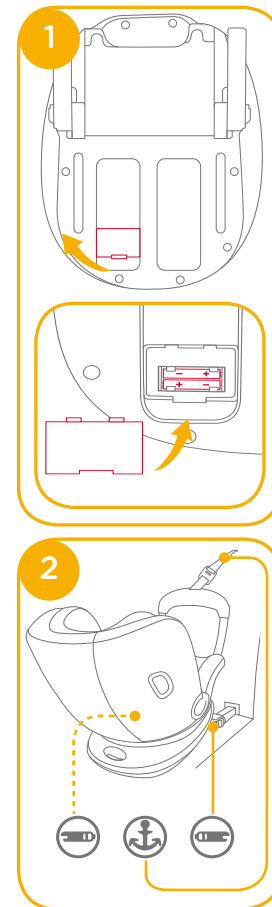

## Precauciones en la instalación

vea las imágenes 3 - 6

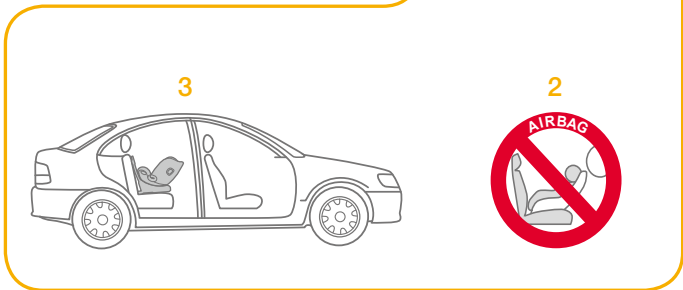
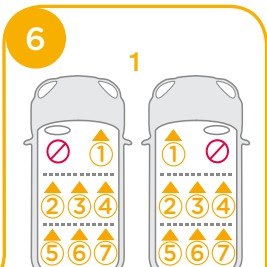
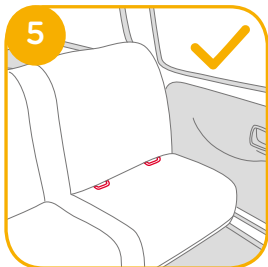
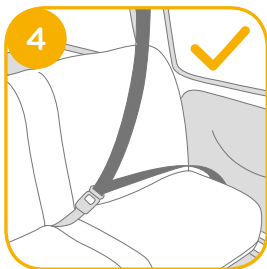
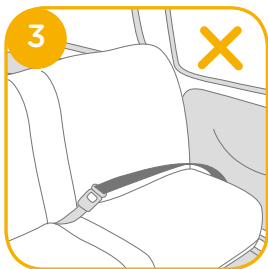

## Uso de la Protección contra Impactos Laterales

vea las imágenes 7 - 8

1. Esta silla infantil de seguridad se entrega con una protección contra impactos laterales extraíble. Esta protección debe usarse en el lado de la puerta del vehículo para una óptima protección. La instalación se muestra en 7.
2. Pulse el botón de extracción para extraer la Protección contra Impactos Laterales. 8 -1 & 8 -2

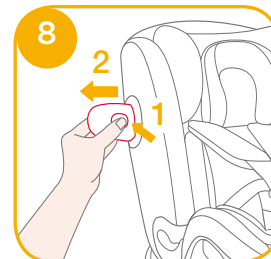
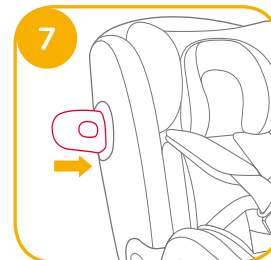

## Ajuste del reclinado

vea las imágenes 9 - 10

Presione el botón de ajuste del reclinado 9 para conseguir la posición deseada. Las posiciones de reclinado se muestran en 10.

Existen 6 posiciones de reclinado tanto a contramarcha como en el sentido de la marcha.

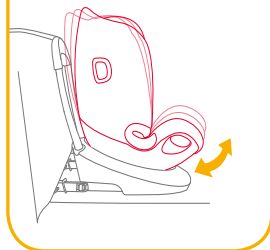
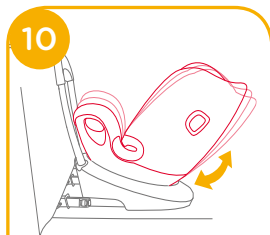

## Ajuste de la altura

para el reposacabezas y los tirantes del arnés

vea las imágenes 11 - 13

1. Ajuste el reposacabezas y verifique que se encuentra a la altura correcta de acuerdo con 11 & 12 & 13

! Cuando se use a contramarcha, la altura de los tirantes del arnés debe estar a nivel de los hombros del niño o justo por debajo de éstos. 11

! Cuando se use como alzador con respaldo, las guías superiores deben estar al mismo nivel que los hombros del niño. 12

2. Levante la leva de ajuste del reposacabezas mientras tira hacia arriba o hacia abajo del mismo hasta que quede encajado en una de las 7 posiciones. Las posiciones del reposacabezas están indicadas en 13.

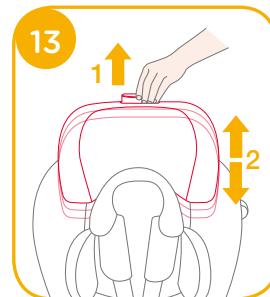
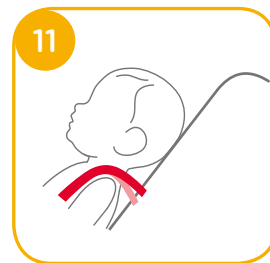

# Instalación de la base

vea las imágenes 14 - 25

! Inserte las bocas ISOFIX en los anclajes ISOFIX del vehículo (vea el manual de instrucciones del vehículo) 14

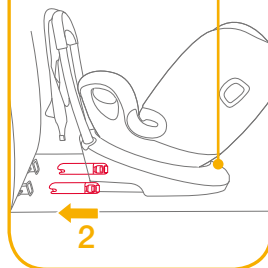
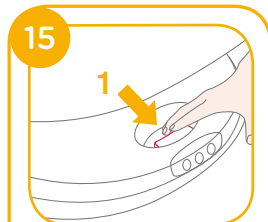
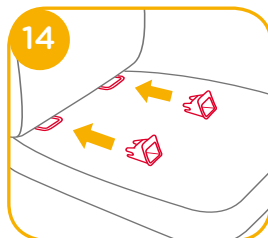

! Para extender los conectores ISOFIX, mantenga presionado el botón de ajuste de ISOFIX. 15

! Asegúrese de que ambos conectores ISOFIX estén correctamente anclados en los anclajes ISOFIX. El color de ambos indicadores de los conectores ISOFIX debe estar completamente verde. 16

! Tire de ambos conectores ISOFIX para asegurarse de que estén anclados de forma segura.

! Asegúrese de que los dos indicadores LED ISOFIX se apagan después de anclar los conectores ISOFIX. Cada LED indica si el conector ISOFIX de ese lado está anclado correctamente o no. 17

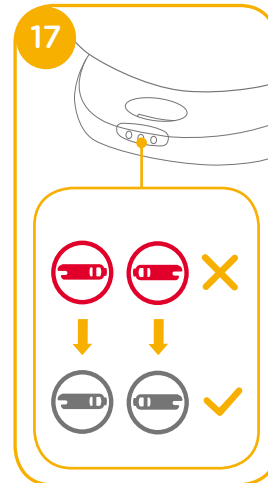
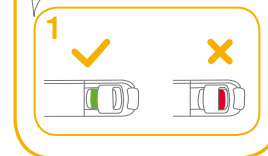
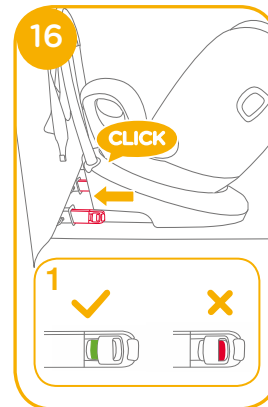

! Presione los botones de ajuste del ISOFIX mientras presiona la silla hacia atrás, de forma que el respaldo de la misma quede en contacto con el respaldo del asiento del vehículo. 18

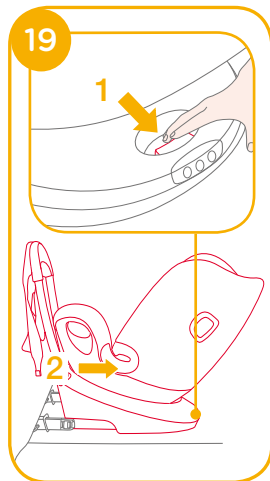
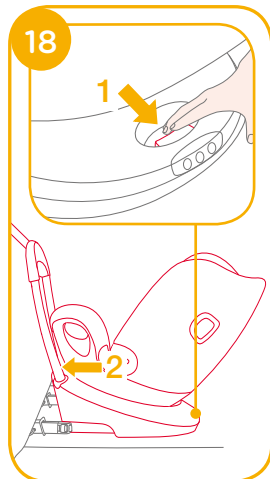

## Extraer la silla

! Para extraer la silla del vehículo presione el botón de ajuste del ISOFIX y sepárela del asiento del vehículo. 19

! Presione y suelte los conectores ISOFIX de los anclajes ISOFIX del vehículo. 20

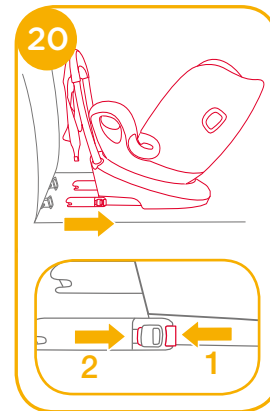

Para prevenir daños en el traslado, presione el botón de ajuste del ISOFIX 21 -1 y retraiga completamente los conectores. 21 -2

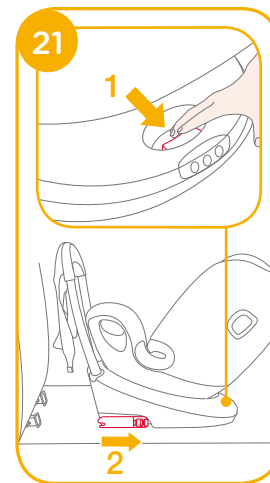

Para extender el top tether, presione el botón del tensor del mismo y tire de la correa para ganar longitud. <sup>22</sup>

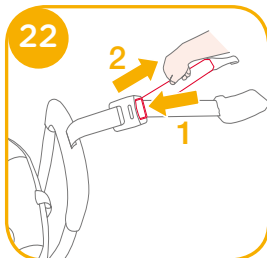

Ancle el gancho del top tether al punto de anclaje del vehículo (consulte el manual del vehículo). <sup>23</sup>

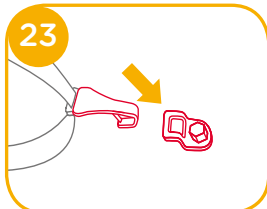

! Asegúrese de que el gancho del top tether está anclado de forma segura al punto de anclaje. El indicador del tensor del top tether debe estar de color completamente verde. <sup>24</sup>

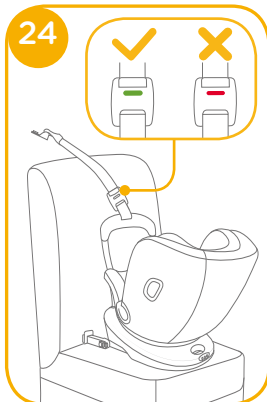

! Si se ajusta el ángulo de inclinación debe verificarse la tensión del top tether.

! Si el indicador LED del Top Tether (en medio) no se enciende, significa que el top tether está conectado de forma segura. <sup>25</sup>

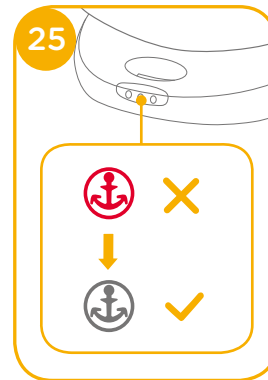

## Uso a contramarcha

(Altura del niño 40-105 cm. / peso del niño ≤ 18.5kg / recién nacido a 4 años)

vea las imágenes <sup>26</sup> - <sup>33</sup>

! Instale la silla en el asiento trasero y a continuación siente al niño en ella.

Presione el botón de rotación para facilitar la colocación y la extracción del niño y a continuación sitúe la silla a contramarcha. <sup>26&27</sup>

! Presione uno de los botones de rotación situados en los lados para rotar la silla.

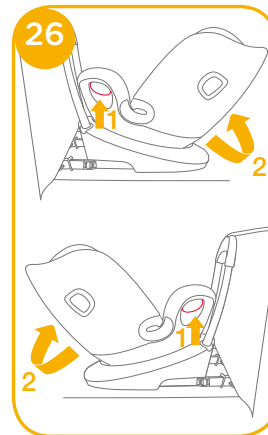

## Asegurar al niño

1. Para alargar los tirantes del arnés presione el botón de ajuste de la longitud del arnés mientras tira de los tirantes para alargarlos. (Tire de ambos tirantes al mismo tiempo) **28**

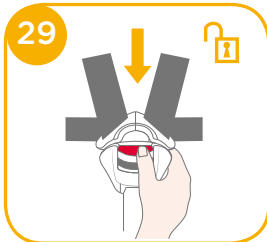
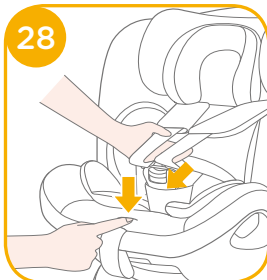

2. Abra el arnés presionando el botón rojo. **29**

3. Fije los tirantes de los arneses a ambos lados de la silla para que la colocación del niño en la silla sea más cómoda.

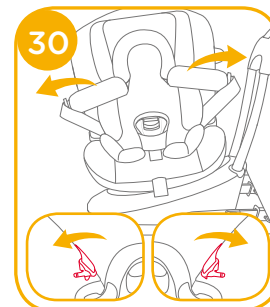

## Uso del reductor

		Extraiga el reposacabezas del reductor cuando la cabeza del niño ya no quepa.
		Extraiga la parte inferior cuando las piernas del bebé ya no quepan de forma confortable.
		Extraiga la parte central cuando los hombros del niño ya no quepan confortablemente.
Recomendamos usar el reductor completo mientras el bebé no supere los 60 cm. de altura y no exceda de la medida del reductor. El reductor mejora la protección en caso de impacto lateral.		  Retire el cojín del reductor soltando los broches para dejar más espacio cuando el bebé no entre cómodamente en el asiento. El cojín puede utilizarse suelto sin unirlo al reductor para sujetar la espalda del bebé y proporcionar una mayor comodidad.

4. Si el niño es ya mayor y no cabe confortablemente retire el protector lateral. **31**

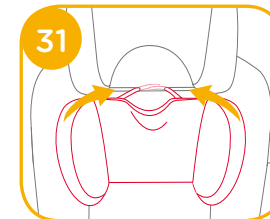

- Coloque al niño en la silla y pase ambos brazos a través de los arneses.
- Cierre el arnés. Consulte el gráfico 32.

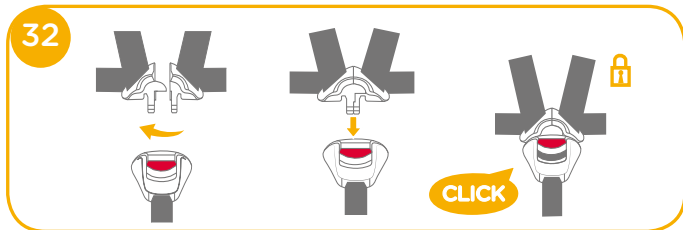

- Tire de la cinta de ajuste hacia abajo para ajustar la longitud del arnés y que el niño vaya correctamente asegurado. 33

! Mantenga siempre al bebé asegurado con el arnés adecuadamente tensado y eliminando cualquier holgura.



## Uso como asiento elevador con respaldo

(Altura del niño 100cm-125cm/peso del niño ≤ 25kg/ de 3 a 7 años aprox.)

vea las imágenes 34 - 41

- ! Instale el sistema reforzado de retención infantil en el asiento del vehículo y a continuación siente al niño.

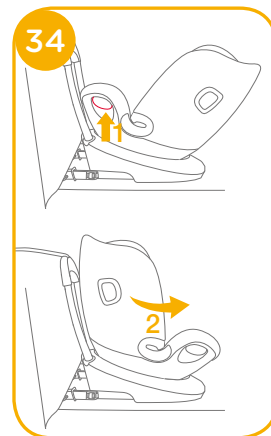

- ! Extraiga el reductor cuando use la silla como asiento elevador con respaldo.

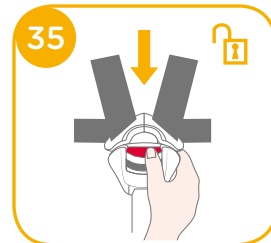



! Almacene el protector de la hebilla en un lugar seguro. 36

! Esconda el arnés junto con las lengüetas de cierre y los protectores de hombro en el compartimento correspondiente, tal y como muestran las imágenes. 37&38&39&

40

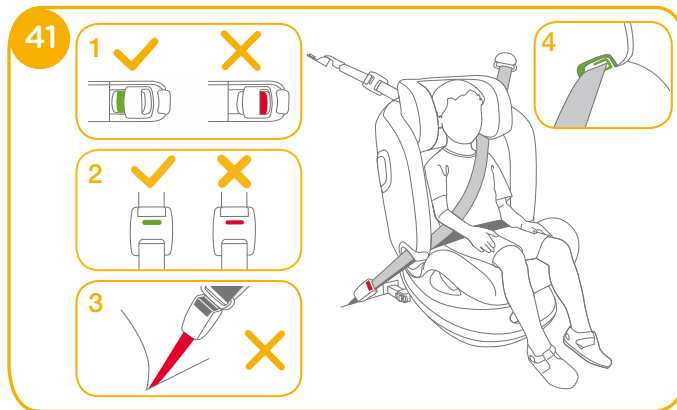
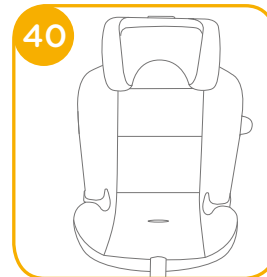
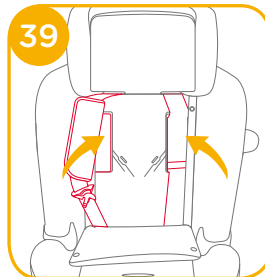
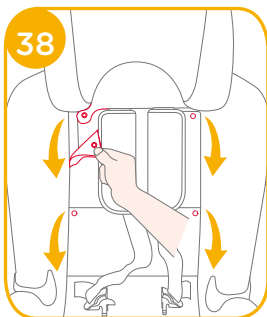
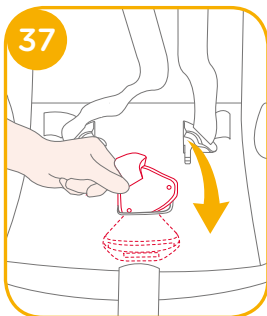
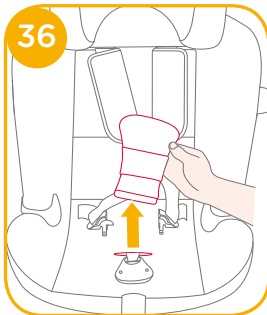

! El color de los indicadores de ambos conectores ISOFIX debe estar completamente en verde. 41-1

! El color del tensor del top tether debe estar completamente en verde. 41-2

! El sistema reforzado de retención infantil no podrá usarse si la hebilla del cinturón de seguridad del coche es demasiado larga como para sujetar al niño de forma segura. 41-3

! En cinturón diagonal debe pasar a través de la guía superior. 41-4

! Verifique que la silla está adecuadamente instalada tirando de ambos conectores ISOFIX.

! Nunca use un cinturón de seguridad de 2 puntos para sujetar al niño.

- ! Nunca deje el cinturón diagonal demasiado flojo o colocado bajo el brazo.
- ! Nunca coloque el cinturón diagonal detrás de la espalda del niño.
- ! No permita que el niño se escurra hacia abajo en el dispositivo de sujeción para niños mejorado para evitar el riesgo de estrangulamiento.

## Desmontaje de la tapicería

vea las imágenes 42 - 45

Presione el botón rojo para abrir la hebilla. 42

Siga los pasos 43 - 45 para desmontar la tapicería. Para volver a montarla repita los pasos anteriores en sentido inverso.

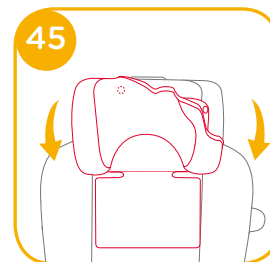
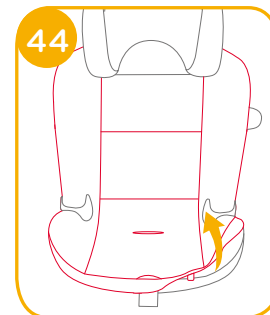
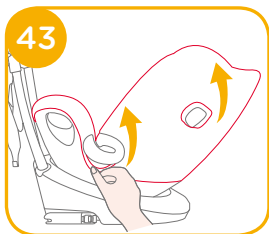
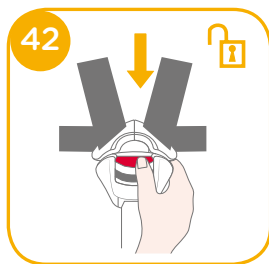

## Cuidados y mantenimiento

- ! Lave la tapicería y el acolchado interior con agua fría por debajo de 30°C
- ! No planche los tejidos
- ! No lave en seco ni use lejía para lavar los tejidos.
- ! No use detergentes sin diluir, gasolina ni otros disolventes orgánicos para lavar el sistema reforzado de retención infantil. Podría causarle daños.
- ! No retuerza los tejidos para escurrirlos. Podrían aparecer arrugas en la tapicería y el acolchado interno.
- ! Para secar la tapicería y el acolchado interior tiéndalos a la sombra.
- ! Retire el sistema reforzado de retención infantil del asiento del vehículo cuando no vaya a utilizarlo durante un periodo prolongado de tiempo. Almacénelo en un lugar fresco y seco donde el niño no pueda acceder al mismo.
- ! No manipule las lengüetas del arnés durante la limpieza.



## NOTA

# FR Joie™ vous souhaite la bienvenue

Nous vous félicitons d'avoir rejoint la famille Joie ! Nous sommes très heureux de pouvoir faire partie de votre voyage avec votre petit. En voyageant avec le dispositif de retenue pour enfants amélioré i-Spin Grow, vous utilisez un dispositif de retenue pour enfants amélioré de haute qualité i-Size, à sécurité entièrement certifiée. Veuillez lire ce manuel et suivre chaque étape pour assurer le confort et la meilleure protection possible pour votre enfant.

Pour utiliser ce dispositif de retenue pour enfants amélioré Joie avec les connexions i-Size ISOFIX conformément à la réglementation ECE R129, votre enfant doit correspondre aux conditions suivantes.

Face à l'arrière : Taille de l'enfant entre 40 cm et 105 cm/Max. 18,5kg ;  
Réhausseur : Taille de l'enfant 100cm-125cm/Max. 25kg ;

## Base

Veillez lire toutes les instructions de ce manuel avant d'installer et d'utiliser le produit.

**! IMPORTANT : À CONSERVER POUR TOUTE CONSULTATION  
ULTÉRIEURE.  
À LIRE ATTENTIVEMENT.**

Veillez conserver le manuel d'instructions dans le compartiment de rangement à l'arrière du siège, comme sur l'illustration à droite.

Pour des informations sur la garantie, veuillez visiter notre site Web sur [joiebaby.com](http://joiebaby.com)



## Liste des pièces

Veillez vous assurer qu'il n'y a pas de pièces manquantes. Contactez le revendeur en cas de pièces manquantes.

- |                                      |  |
|--------------------------------------|--|
| 1 Support de tête                    | 12 Insert pour bébé                      |
| 2 Housse du siège                    | 13 Levier de réglage du support de tête  |
| 3 Boucle                             | 14 Sangle d'attache supérieure           |
| 4 Bouton de réglage du harnais       | 15 Sac de rangement d'attache supérieure |
| 5 Sangle de réglage                  | 16 Connecteur d'attache ISOFIX           |
| 6 Bouton de réglage de l'inclinaison | 17 Guides d'attache ISOFIX               |
| 7 Bouton de réglage ISOFIX           | 18 Boîtier de la batterie                |
| 8 Affichage électronique LED         | 19 Protection contre les chocs latéraux  |
| 9 Bouton de rotation                 |  |
| 10 Guidage pour ceinture abdominale  |  |
| 11 Sangles pour épaules              |  |

\*doit être utilisé uniquement du côté de la porte

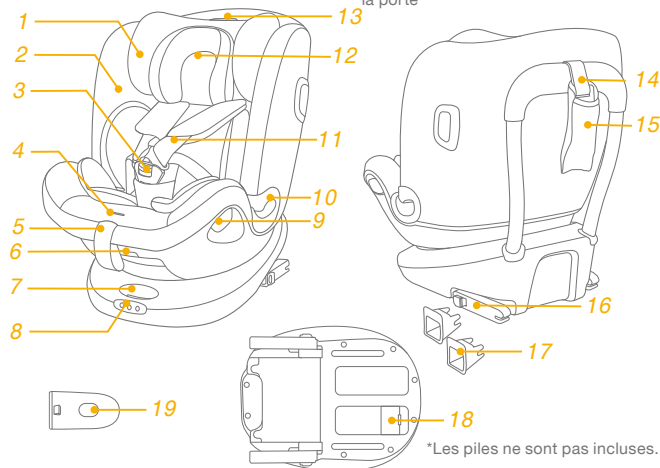

\*Les piles ne sont pas incluses.

## AVERTISSEMENT

- ! VEUILLEZ vous assurer que les éléments rigides et les pièces en plastique du système de retenue pour enfants amélioré soient situés et installés de sorte qu'ils ne soient pas susceptibles de se coincer sous un siège mobile ou dans la porte du véhicule.
- ! N'utilisez PAS les systèmes de retenue pour enfants améliorés face à l'arrière dans des positions d'assise où un airbag frontal actif est installé.
- ! Pour utiliser ce dispositif de retenue pour enfants amélioré conformément à la réglementation UN N°129, votre enfant doit respecter les conditions suivantes.
- ! Face à l'arrière : Taille de l'enfant entre 40 cm et 105 cm / Max. 18,5kg
- ! Booster (Face à l'avant) : Taille de l'enfant entre 100 cm et 125 cm / Max. 25kg
- ! **IMPORTANT - NE PAS UTILISER LE MODE BOOSTER AVANT QUE LA TAILLE DE L'ENFANT SOIT D'AU MOINS 100 CM (voir les instructions).**
- ! Le dispositif de retenue pour enfants amélioré peut ne pas être adapté à tous les véhicules homologués en fonction de la position utilisée.
- ! Les sangles qui maintiennent le dispositif de retenue pour enfants amélioré au véhicule doivent être serrées. Les sangles qui retiennent l'enfant doivent être ajustées au corps de l'enfant et les sangles ne doivent pas être entortillées.

## AVERTISSEMENT

- ! N'utilisez PAS de points de contact porteurs autres que ceux décrits dans les instructions et indiqués sur le dispositif de retenue pour enfants amélioré.
- ! Après avoir placé votre enfant dans le dispositif de retenue amélioré, la ceinture de sécurité doit être utilisée correctement. Veuillez vérifier que la sangle abdominale soit bien installée sur les hanches vers le bas, de manière à ce que le bassin soit maintenu fermement, ceci est important.
- ! Ce dispositif de retenue pour enfants amélioré doit être remplacé s'ils a été soumis à des tensions violentes dans un accident. Un accident peut les endommager, même si vous ne voyez pas les dommages.
- ! Soyez conscient du danger d'apporter des modifications ou des ajouts au dispositif sans l'approbation de l'autorité concernée ainsi que du danger de ne pas respecter strictement les instructions d'installation fournies par le fabricant du dispositif de retenue pour enfants amélioré.
- ! Veuillez conserver ce dispositif de retenue pour enfants amélioré à l'écart de la lumière du soleil, car il pourrait devenir trop chaud pour la peau de l'enfant. Touchez toujours le dispositif de retenue pour enfants amélioré avant de placer l'enfant dedans.
- ! Ne laissez PAS votre enfant sans surveillance avec ce dispositif de retenue pour enfants amélioré.
- ! Tout bagage et autres objets susceptibles de causer des blessures en cas de collision doivent être correctement sécurisés.

# AVERTISSEMENT

- ! Le dispositif de retenue pour enfants amélioré NE DOIT PAS être utilisé sans les pièces souples.
- ! Les pièces souples ne doivent pas être remplacées par des pièces autres que celles recommandées par le fabricant, car les pièces souples font partie intégrante des performances du dispositif de retenue.
- ! Veuillez vérifier si ce dispositif de retenue pour enfants amélioré peut être installé correctement dans votre véhicule avant de l'acheter.
- ! AUCUN dispositif de retenue pour enfants amélioré ne peut garantir une protection complète contre les blessures en cas d'accident. Cependant, une bonne utilisation de ce dispositif de retenue pour enfants amélioré réduira les risques de blessures sérieuses ou de mort pour votre enfant.
- ! N'installez PAS ce dispositif de retenue pour enfants amélioré sans respecter les instructions de ce manuel, ou vous pourriez exposer votre enfant à un risque élevé de blessures ou de mort.
- ! N'utilisez PAS ce dispositif de retenue pour enfants amélioré si des pièces sont endommagées ou manquantes.
- ! Ne faites PAS porter à votre enfant des vêtements trop amples/grands, car cela pourrait l'empêcher d'être bien attaché par les sangles du harnais pour les épaules et le harnais entre les jambes.

## Urgence

En cas d'urgence ou d'accident, il est très important que votre enfant soit immédiatement pris en charge par les premiers secours et des soins médicaux.

## Informations sur le produit

### Pour une installation avec un système ISOFIX + une attache supérieure



1. Il s'agit d'un système de retenue pour enfants amélioré i-Size. Il est approuvé conformément à la réglementation UN n°129 pour une utilisation dans des positions de sièges de véhicules compatibles i-Size comme indiqué par le constructeur dans le manuel de l'utilisateur du véhicule.
2. En cas de doute, consultez le fabricant du système de retenue pour enfants amélioré ou le distributeur.

### Pour l'installation avec une ceinture à 3 points + un système ISOFIX + Attache supérieure

1. Il s'agit d'un système de retenue pour enfants amélioré à rehausseur i-Size. Il est approuvé conformément à la réglementation UN No.129 pour une utilisation principalement dans des « positions de sièges i-Size » comme indiqué par le constructeur du véhicule dans le manuel de l'utilisateur du véhicule.
2. En cas de doute, consultez le fabricant du système de retenue pour enfants amélioré ou le distributeur.

**Matériaux** Plastiques, métal, tissus  
**N° de brevet** Brevets en attente

## Choix du mode d'installation

	Taille de l'enfant	Mode d'installation	Installation	Âge de référence	Position inclinée
ECE R129	40 cm-105 cm/ ≤ 18,5 kg	Mode Face à l'arrière		Environ 4 ans	Position 1-6
	100cm-125cm/ ≤ 25kg	Mode Booster		3 à 7 ans	Position 1-6

## Utilisation du module électronique

voir images 1 - 2

! Le système d'avertissement ISOFIX s'enclenchera automatiquement lorsque l'un des 3 connecteurs est accroché à l'un des points d'ancrage. Si l'un des 3 connecteurs requis est mal installé et mal tendu, le voyant LED s'allumera et vous entendrez un son d'avertissement. Le volume du son augmentera progressivement au cours de 3,5 minutes, puis sera répété une fois après 15 minutes si l'un des connecteurs n'est toujours pas bien branché.

! Lorsque les piles sont faibles, le système d'alerte sonnera pendant 15 secondes pour vous rappeler de les remplacer par des piles neuves.

! Les piles ne sont pas incluses.

! Il est conseillé d'utiliser des piles alcalines jetables, de taille AAA (2X1,5V). Ne mélangez JAMAIS les types de piles. 1

! Le voyant LED s'éteint lorsque tous les connecteurs ISOFIX sont bien fixés et tendus. 2

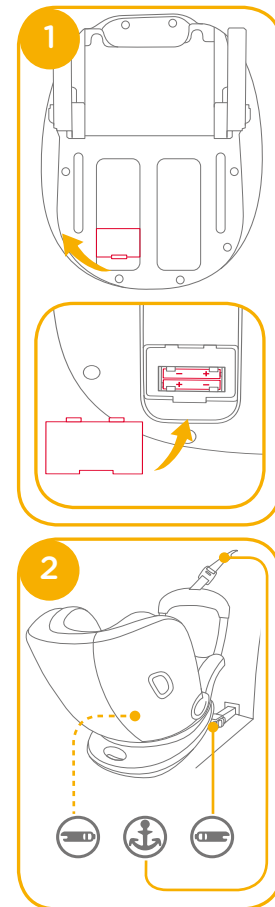

## Remarques sur l'installation

voir images 3 - 6

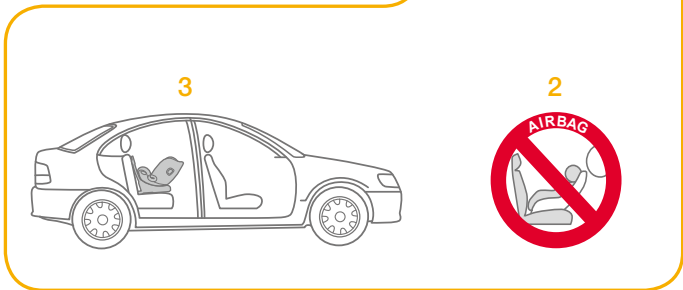
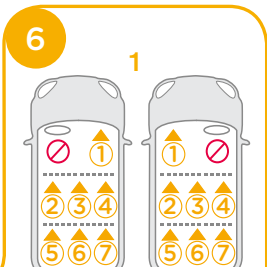
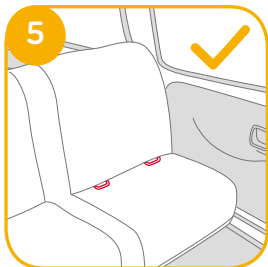
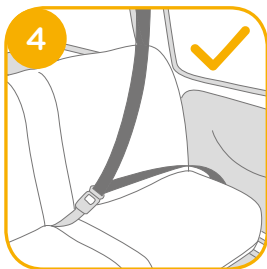
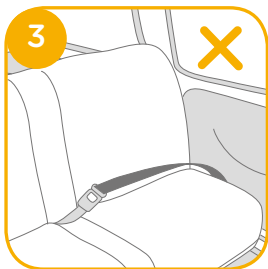

## Utilisation du dispositif de protection contre les chocs latéraux

voir images 7 - 8

1. Le dispositif de retenue pour enfants amélioré est livré avec un dispositif de protection contre les chocs latéraux amovible. Ce dispositif de protection contre les chocs latéraux doit être utilisé du côté de la porte du véhicule pour une protection optimale. L'installation est indiquée dans 7.
2. Appuyez sur le bouton d'ouverture pour retirer le dispositif de protection contre les chocs latéraux. 8 -1&8 -2

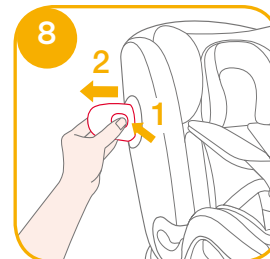
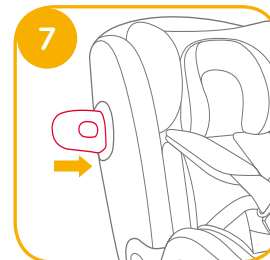



## Réglage de l'inclinaison

voir images 9 - 10

Appuyez sur le bouton de réglage de l'inclinaison 9, pour ajuster le dispositif de retenue pour enfants amélioré à la bonne position. Les angles d'inclinaison sont illustrés en 10

Le mode face à l'arrière et le mode booster ont 6 positions d'inclinaison.

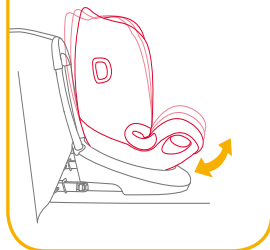
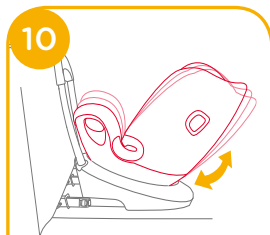

## Réglage de la hauteur pour le repose-tête et le harnais pour épaules

voir images 11 - 13

1. Veuillez ajuster le support de tête et vérifier si les harnais pour épaules sont à la bonne hauteur conformément à 11 & 12 & 13

! En cas d'utilisation face à l'arrière, la hauteur des harnais d'épaules doit être au niveau ou en dessous du sommet des épaules de l'enfant. 11

! En cas d'utilisation en mode booster, les harnais d'épaules doivent être à niveau avec les épaules de l'enfant. 12

2. Relevez le levier d'ajustement du support de tête tout en soulevant ou poussant le support pour le positionner sur l'une des 7 positions. Les positions du support de tête sont illustrées en 13.

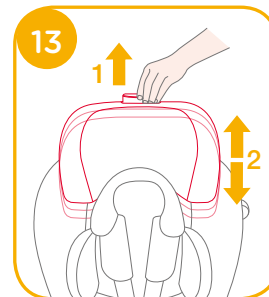
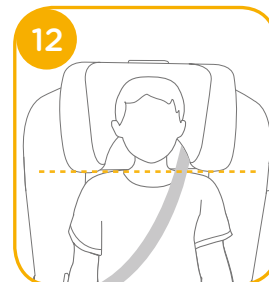
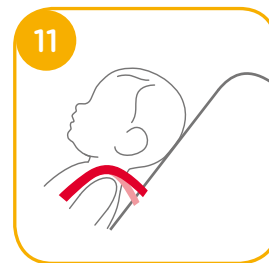

# Installation de la base

voir images 14 - 25

! Insérez les guides ISOFIX dans les points d'ancrage ISOFIX (voir le manuel du propriétaire du véhicule).

14

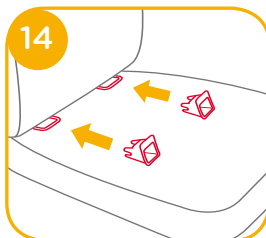

15

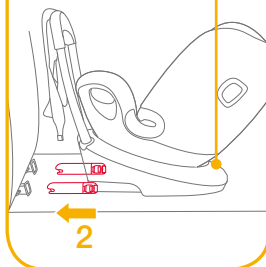
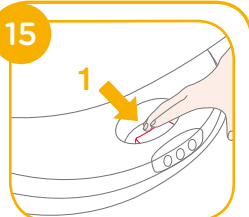

! Pour allonger les connecteurs ISOFIX, appuyez sur le bouton de réglage ISOFIX et maintenez-le enfoncé.

15

! Assurez-vous que les deux connecteurs de pièces jointes ISOFIX soient solidement fixés à leurs points d'ancrage ISOFIX. Les indicateurs des deux connecteurs ISOFIX doivent être complètement verts.

! Tirez sur les deux connecteurs ISOFIX pour vous assurer qu'ils soient bien fixés.

! Assurez-vous que les deux voyants LED ISOFIX s'éteignent lorsque les connecteurs ISOFIX sont fixés. Chaque LED indique si le connecteur ISOFIX du même côté est correctement fixé ou non.

16

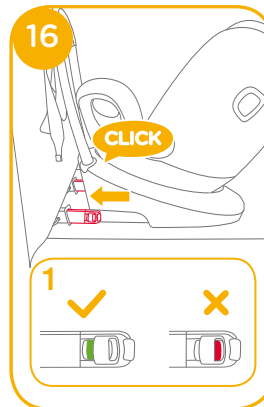

17

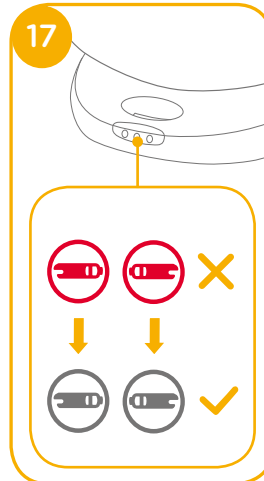

! Appuyez à nouveau sur les boutons de réglage ISOFIX tout en poussant le dossier du siège jusqu'à ce qu'il entre en contact avec le dossier du siège du véhicule. 18

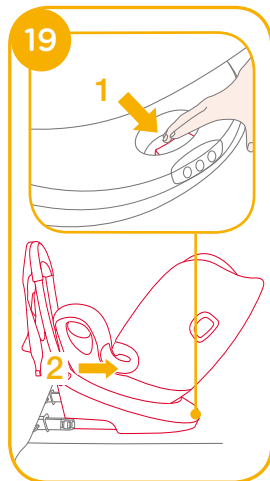
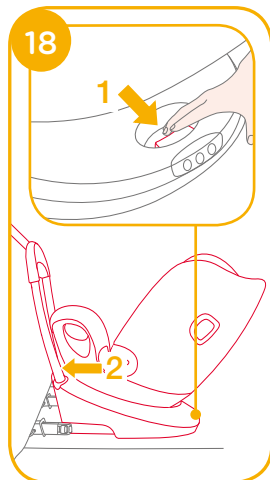

## Retrait du siège

! Pour le retirer du véhicule, appuyez sur le bouton de réglage ISOFIX et tirez le dispositif de retenue amélioré pour enfants hors du siège. 19

! Appuyez et relâchez les connecteurs ISOFIX de l'ancrage ISOFIX. 20

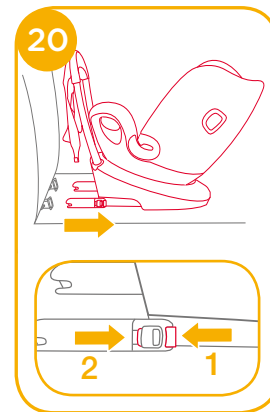

Pour éviter tout dommage pendant le transport, appuyez sur le bouton de réglage ISOFIX 21 -1 et pliez complètement le connecteur. 21 -2

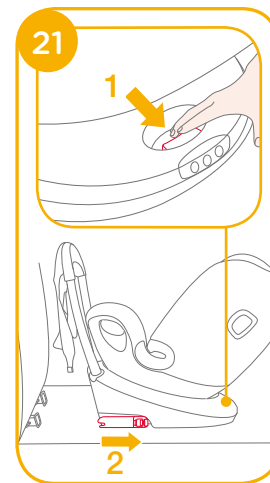

Pour étendre la sangle d'attache supérieure afin de l'utiliser, appuyez sur le bouton de réglage de la sangle d'attache et tirez pour l'allonger. <sup>22</sup>

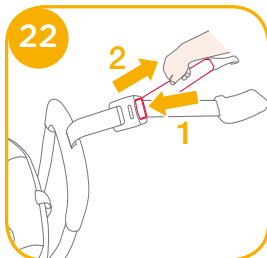

Connectez le crochet de la sangle d'attache solidement au point d'ancrage du véhicule. (voir le manuel du propriétaire du véhicule). <sup>23</sup>

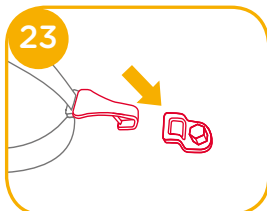

! Assurez-vous que les crochets de la sangle d'attache soient bien fixés au point d'ancrage du véhicule. L'indicateur des connecteurs du dispositif de réglage de la sangle d'attache doivent être complètement verts. <sup>24</sup>

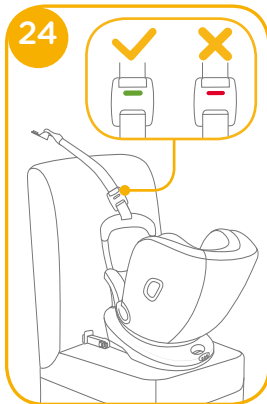

! Si l'angle d'inclinaison est ajusté, vérifiez la tension de la sangle d'attache supérieure, autrement desserrez pour ajuster l'angle et régler la tension.

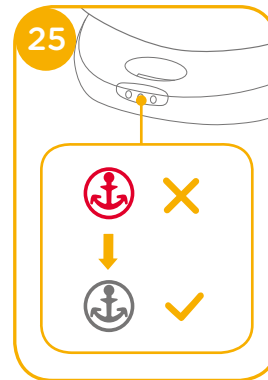

! Si le voyant LED de la sangle d'attache supérieure (au milieu) ne s'allume pas, cela signifie que la sangle d'attache supérieure est correctement fixée. <sup>25</sup>

## Utilisation en mode face à l'arrière

(Taille de l'enfant entre 40 cm et 105 cm /  
Poids de l'enfant ≤ 18,5kg/bébé - 4 ans)

voir images <sup>26</sup> - <sup>33</sup>

! Veuillez installer le dispositif de retenue pour enfants amélioré sur le siège arrière du véhicule, puis placez l'enfant dans le dispositif de retenue pour enfants amélioré.

Appuyez sur le bouton de rotation afin de le tourner pour une installation/un retrait latéral plus facile de l'enfant, puis tournez le siège en position face à l'arrière. <sup>26</sup>&<sup>27</sup>

! Appuyez sur le bouton de rotation sur l'un des deux côtés pour tourner le dispositif de retenue pour enfants amélioré.

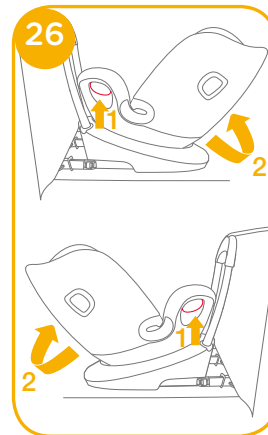

## Sécuriser l'enfant

1. Pour allonger les sangles du harnais d'épaules, appuyez sur le bouton de réglage du harnais tout en tirant sur le harnais d'épaules pour les desserrer. (saisissez les deux sangles des épaules lorsque vous tirez). **28**
2. Déverrouillez la boucle des harnais en appuyant sur le bouton rouge. **29**

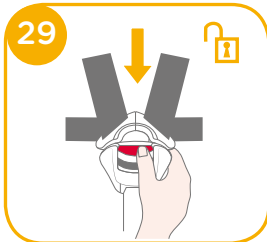
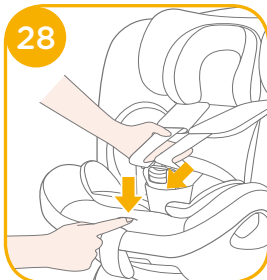

3. Fixez les boucles des deux côtés du siège à l'endroit où se trouvent les marques des boucles pour faciliter le placement de l'enfant en mode face à l'arrière.

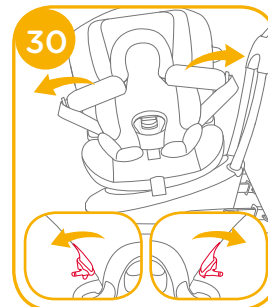

## Utiliser l'insert pour bébé

		Retirez la partie du support de tête de l'insert pour bébé lorsque la tête de l'enfant ne rentre plus.
		Retirez le tapis de l'insert pour bébé lorsque les épaules de l'enfant ne s'y placent plus confortablement.
		Retirez le tapis de l'insert pour bébé lorsque les épaules de l'enfant ne s'y placent plus confortablement.
		Retirez le coussinet du support pour bébé en détachant les fermoirs pour faire plus de place lorsque le bébé ne se place plus de façon confortable. Le coussin peut être utilisé séparément sans être fixé à l'insert pour bébé afin de soutenir le dos du bébé pour plus de confort.
<p>Nous conseillons d'utiliser l'insert intégral pour bébé lorsque le bébé mesure moins de 60 cm ou lorsqu'il dépasse de l'insert pour bébé. L'insert pour bébé augmente la protection contre les impacts latéraux.</p>		

4. Si l'enfant grandit trop vite et ne rentre plus confortablement dedans, retirez le coussin latéral pour enfant. **31**

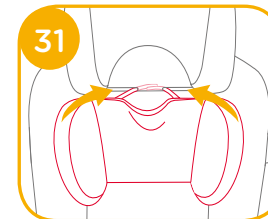

- Placez l'enfant dans le dispositif de retenue pour enfants amélioré et passez les deux bras à travers le harnais.
- Engagez la boucle. Illustré en 32

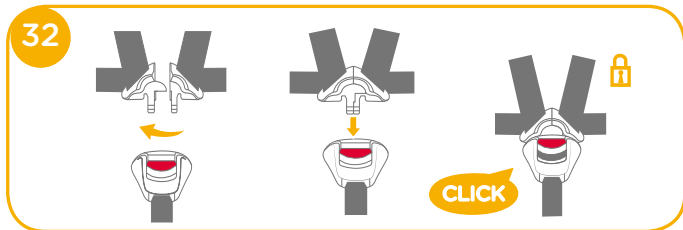

- Tirez la sangle de réglage et ajustez-la à la bonne longueur pour vous assurer que votre enfant est correctement attaché.

33

- ! Maintenez toujours l'enfant attaché dans le harnais et correctement serré en éliminant le jeu éventuel.



## Utilisation en mode booster (Taille de l'enfant entre 100 cm et 125 cm / Poids de l'enfant ≤ 25kg/enfant 3-7 ans)

voir images 34 - 41

- ! Veuillez installer le dispositif de retenue pour enfants amélioré sur le siège du véhicule, puis placez l'enfant dans le dispositif de retenue pour enfants amélioré.

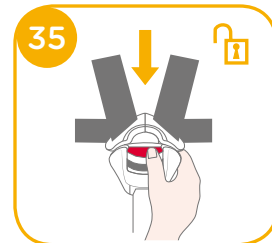
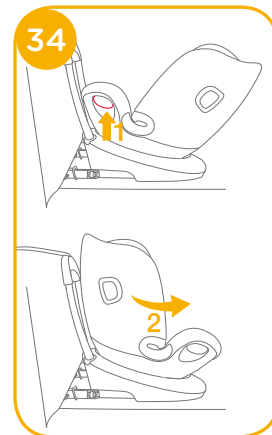

- ! Retirez l'insert pour bébé en mode réhausseur.

! Rangez le couvre-ceinture d'entrejambe dans un endroit sûr. 36

! Rangez la boucle et la sangle du harnais ainsi que la housse de la sangle de harnais dans le compartiment comme indiqué sur les images. 37 & 38 & 39 & 40

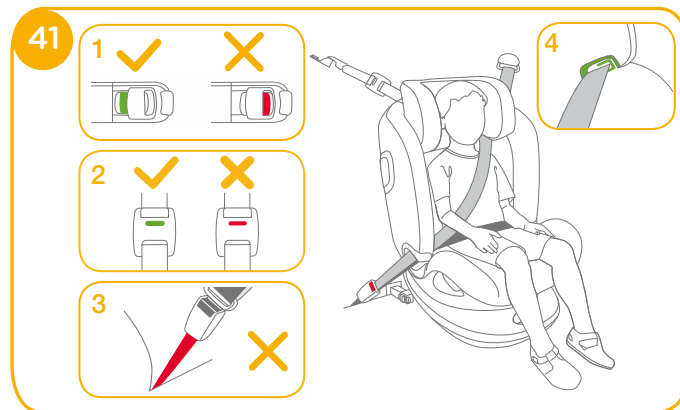
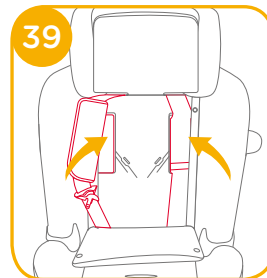
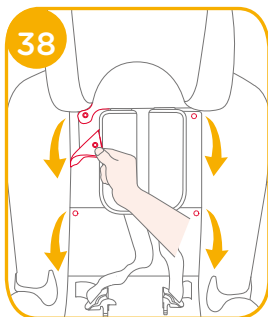
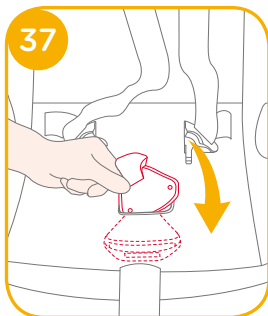
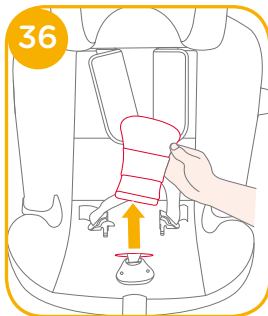

- ! Les indicateurs des deux connecteurs d'attache ISOFIX doivent être complètement verts. 41-1
- ! Les indicateurs des connecteurs du dispositif de réglage de la sangle d'attache doivent être complètement verts. 41-2
- ! Le dispositif de retenue pour enfants amélioré ne peut pas être utilisé si la boucle de ceinture de sécurité du véhicule (extrémité femelle de la boucle) est trop longue pour fixer le dispositif de retenue pour enfants amélioré de façon sûre. 41-3
- ! La ceinture d'épaule doit passer dans le guide de la ceinture d'épaule. 41-4
- ! Vérifiez que le dispositif de retenue pour enfants est bien installé en tirant sur les deux connecteurs ISOFIX.

- ! N'utilisez jamais une ceinture du véhicule uniquement pour la taille en vue d'attacher un enfant par l'avant.
- ! N'utilisez pas une ceinture d'épaules lâche ou positionnée sous le bras.
- ! N'utilisez pas la ceinture d'épaules derrière le dos de l'enfant.
- ! Ne pas laisser l'enfant glisser vers le bas dans le dispositif de retenue amélioré afin d'éviter tout risque d'étranglement.

## Détacher les parties souples

voir images 42 - 45

Appuyez sur le bouton rouge pour désengager la boucle. 42

Suivez les étapes 43 - 45 pour détacher les pièces souples.

Pour fixer à nouveau les parties souples, veuillez répéter les étapes ci-dessus dans l'ordre inverse.

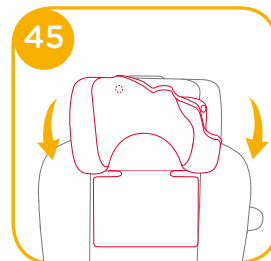
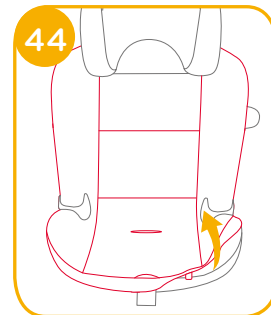
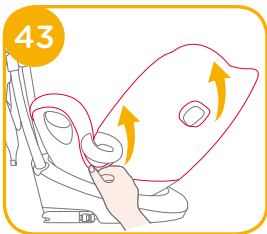
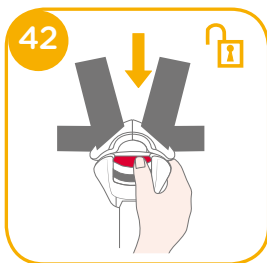



## Entretien et maintenance

- ! Veuillez laver la housse du siège et le rembourrage interne à l'eau froide, à moins de 30 °C.
- ! Ne repassez pas les pièces souples.
- ! Ne nettoyez pas les pièces souples à sec ou à l'eau de Javel.
- ! N'utilisez pas de détergents neutres non dilués, de l'essence ou d'autres solvants organiques pour laver le dispositif de retenue pour enfants amélioré ou sa base. Cela pourrait endommager le dispositif de retenue pour enfants amélioré.
- ! N'essorez pas la housse du siège et le rembourrage interne pour les sécher. Cela pourrait laisser des plis sur la housse de siège et le rembourrage interne.
- ! Veuillez laisser sécher la couverture du siège et le renforcement interne à l'ombre.
- ! Veuillez retirer le dispositif de retenue pour enfants amélioré et la base du siège du véhicule si vous ne prévoyez pas de l'utiliser pendant une longue période. Placez le dispositif de retenue pour enfants amélioré dans un lieu frais et sec, hors de portée des enfants.
- ! Ne manipulez pas les connecteurs du harnais pendant le nettoyage.



## REMARQUES

# NL Welkom bij Joie™

Gefeliciteerd dat u nu lid bent van de Joie-familie! Het doet ons veel genoeg om deel te kunnen uitmaken van uw reis met uw kleintje. Onderweg met het verbeterde i-Spin Grow-kinderzitje maakt u gebruik van een volledig gecertificeerd verbeterd i-Size-kinderzitje. Lees deze handleiding zorgvuldig en volg elke stap om voor een comfortabele rit en de beste bescherming van uw kind te zorgen.

Om dit verbeterde Joie-kinderzitje met de i-Size ISOFIX-aansluitingen volgens de ECE R129-richtlijn te kunnen gebruiken, moet u kind aan de volgende voorwaarden voldoen.

Naar achteren kijkend: Lengte kind 40cm-105cm/max. 18,5kg;  
Kinderstoeltje: Lengte kind 100cm-125cm/max. 25kg;

## Voet

Lees alle aanwijzingen in deze handleiding voordat u het product opzet en gebruikt.

**! BELANGRIJK: BEWAREN VOOR LATER GEBRUIK.  
LEES DIT ZORGVULDIG DOOR.**

Bewaar de handleiding in het bewaarvak achterop de stoel zoals rechts is afgebeeld.

Bezoek voor informatie over de garantie onze website op [joiebaby.com](http://joiebaby.com)



## Onderdelenlijst

Controleer op ontbrekende onderdelen. Neem contact op met de verkoper als iets ontbreekt.

- |    |                           |    |                                |
|----|---------------------------|----|--------------------------------|
| 1  | Hoofdsteun                | 13 | Instelhendel voor hoofdsteun   |
| 2  | Stoelbedekking            | 14 | Bovenste koord                 |
| 3  | Gesp                      | 15 | Opberggas bovenste koord       |
| 4  | Instelknop voor de riemen | 16 | ISOFIX-bevestigingsaansluiting |
| 5  | Instellen gordel          | 17 | ISOFIX-bevestigingsgeleiders   |
| 6  | Instelknop schuine stand  | 18 | Batterijhouder                 |
| 7  | ISOFIX-instelknop         | 19 | Afscherming voor inslag opzij  |
| 8  | Elektronische LED-display |    |                                |
| 9  | Draaiknop                 |    |                                |
| 10 | Geleider heupgordel       |    |                                |
| 11 | Schouderriem              |    |                                |
| 12 | Baby-inzetstuk            |    |                                |

\*mag alleen worden gebruikt aan deurszijde

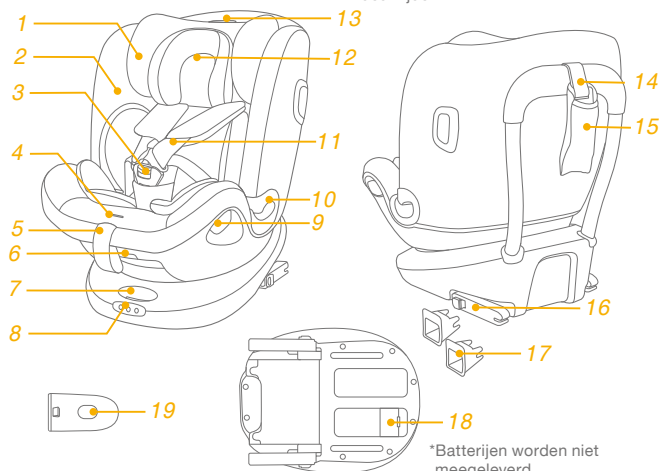

\*Batterijen worden niet meegeleverd

## WAARSCHUWING

- ! **ZORG ERVOOR** dat de stugge items en plastic onderdelen van het verbeterde kinderzitsysteem zo moeten worden geplaatst en geïnstalleerd dat ze niet klem kunnen komen door een verplaatsbare stoel of in een deur van het voertuig.
- ! Gebruik **NIET** de naar achteren kijkende verbeterde kinderzitsystemen in stoelposities waarbij een actieve frontale airbag is geïnstalleerd.
- ! Om dit verbeterde kinderzitje volgens de VN-verordening nr. 129 te kunnen gebruiken, moet uw kind aan de volgende voorwaarden voldoen.
- ! Naar achteren kijkend: Lengte kind 40cm-105cm/ max. 18,5kg
- ! Kinderstoel (naar voren kijkend): Lengte kind 100cm - 125cm/ max. 25kg
- ! **BELANGRIJK - GWEBRUIK HET NIET ALS KINDERSTOELMODUS VOORDAT HET KIND LANGER IS DAN 100 CM** (raadpleeg instructies).
- ! Het verbeterde kinderzitje past wellicht niet in alle goedgekeurde voertuigen bij gebruik in een van deze standen.
- ! Gordels die het kinderzitje op zijn plaats houden in het voertuig moeten aangetrokken worden. Gordels waarmee het kind wordt vastgezet dienen aangepast te worden aan het lichaam van het kind, en de gordels mogen niet worden gedraaid.

## WAARSCHUWING

- ! Gebruik **GEEN** andere lastdragende contactpunten dan degene die in de aanwijzingen worden beschreven en die op het verbeterde kinderzitje zijn aangegeven.
- ! Nadat uw kind in dit verbeterde kinderzitje is geplaatst, moet de veiligheidsriem op de juiste manier worden gebruikt. Zorg ervoor dat elke middelriem laag wordt gedragen, zodat het bekken stevig vast zit.
- ! Dit verbeterde kinderzitje moet worden vervangen als ze onderworpen zijn geweest aan zware spanningen bij een ongeluk. Een ongeluk kan daar schade aan veroorzaken die u niet kunt zien.
- ! Houd rekening met het gevaar van het aanbrengen van veranderingen of aanvullingen aan het apparaat zonder goedkeuring van de aangewezen instantie, en het gevaar van het niet nauwkeurig volgen van de aanwijzingen als geleverd door de fabrikant van het verbeterde kinderzitje.
- ! Houd dit verbeterde kinderzitje uit de buurt van zonlicht, anders kan het te heet worden voor de huid van uw kind. Raak het verbeterde kinderzitje altijd aan voordat u het kind erin plaatst.
- ! Laat uw kind **NIET** zonder toezicht achter in het verbeterde kinderzitsysteem.
- ! Bagage en andere voorwerpen die in geval van botsing letsel kunnen veroorzaken, moeten goed zijn vastgezet.

# WAARSCHUWING

- ! **GEBRUIK** het verbeterde kinderzitje **NIET** zonder de zachte onderdelen.
- ! Vervang de zachte onderdelen alleen door de onderdelen die door de fabrikant worden aanbevolen omdat de zachte onderdelen een integraal onderdeel vormen van de werking van het kinderzitje.
- ! Controleer of dit verbeterde kinderzitje juist kan worden geïnstalleerd in uw voertuig voordat u het aanschaft.
- ! **GEEN ENKEL** verbeterd kinderzitje biedt volledige bescherming tegen letsel bij een ongeluk. Maar het juiste gebruik van het verbeterde kinderzitje vermindert het risico van ernstig letsel of de dood.
- ! Installeer dit verbeterde kinderzitje **NIET** zonder de aanwijzingen en waarschuwingen in deze handleiding te volgen, anders brengt u uw kind ernstig in gevaar.
- ! Gebruik dit verbeterde kinderzitje **NIET** als het is beschadigd of als onderdelen ontbreken.
- ! Kleed uw kind **NIET** in te ruimzittende kleding, omdat dit kan voorkomen dat uw kind, goed en stevig wordt vastgezet met de schoudergordels en de kruisriem tussen de benen.

## Noodgeval

Bij een noodsituatie of een ongeluk is het heel belangrijk om uw kind direct te laten verzorgen met eerste hulp en medische behandeling.

## Productinformatie

### Voor installatie met het ISOFIX-systeem + bovenkoord



1. Dit is een i-Size verbeterd kinderzitstelsel. Het is goedgekeurd volgens VN-verordening nr. 129 voor gebruik in voor "i-Size geschikte" standen van autostoelen zoals is aangegeven door de fabrikant van de auto in de handleiding.
2. Neem in geval van twijfel contact op met de fabrikant van het verbeterde kinderzitstelsel of de verkoper.

### Voor installatie met driepuntsgordel + ISOFIX-systeem + bovenste band

1. Dit is een i-Size kinderzitje met verbeterd veiligheidsriemsysteem. Het is goedgekeurd volgens VN-verordening nr. 129 voor gebruik in voornamelijk "i-Size-zitstanden" zoals is aangegeven door de fabrikant van de auto in de handleiding.
2. Neem in geval van twijfel contact op met de fabrikant van het verbeterde kinderzitstelsel of de verkoper.

<b>Materiaal</b>	Kunststoffen, metaal, geweven stoffen
<b>Patentnr.</b>	Patent aangevraagd

## De installatiemodus kiezen

	Groote kind	Installatiestand	Installatie	Referentieleeftijd	Schuine stand
ECE R129	40cm-105cm/ ≤18,5kg	Achteruit kijkende modus		Ongeveer 4 jaar	Stand 1 - 6
	100cm-125cm/ ≤25kg	Kinderstoelmodus		3 jaar tot 7 jaar	Stand 1 - 6

## Elektronische module gebruiken

zie afbeeldingen 1 - 2

! Het ISOFIX-waarschuwingssysteem wordt geactiveerd wanneer een van de 3 aansluitingen aan een verankeringspunt is gehaakt. Als een van de 3 vereiste aansluitingen onjuist wordt geïnstalleerd en gespannen, gaat het LED-indicatielampje branden en u hoort een meldingsgeluid. Het volume van het geluid neemt gedurende 3,5 minuten geleidelijk aan toe, en dit wordt vervolgens na 15 minuten eenmaal herhaald als een van de aansluitingen nog steeds niet stevig is aangesloten.

! Wanneer de batterij bijna op is, klinkt het waarschuwingssysteem gedurende 15 seconden om eraan te herinneren om te vervangen door nieuwe batterijen.

! Batterijen worden niet meegeleverd.

! Aanbevolen typen batterijen - wegwerp-alkaline, maat AAA (2X1,5V). Gebruik NOOIT verschillende soorten batterijen door elkaar. 1

! Het LED-indicatielampje is uit wanneer alle ISOFIX-aansluitingen stevig zijn bevestigd en gespannen.

2

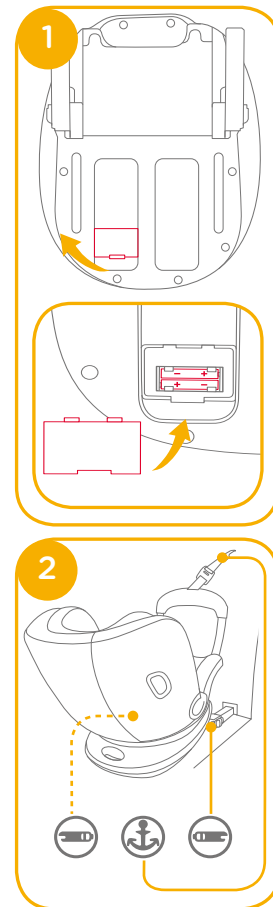

## Installatiekwesties

zie afbeeldingen 3 - 6

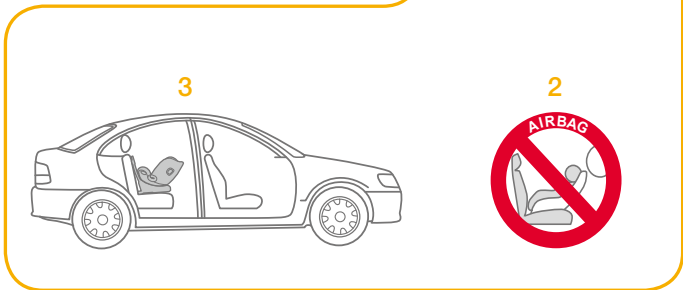
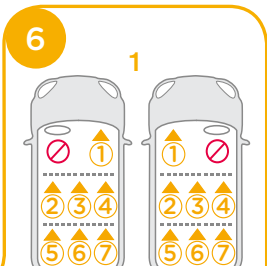
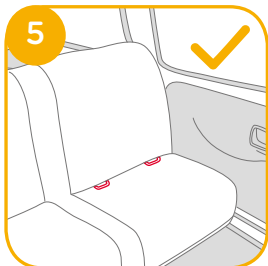
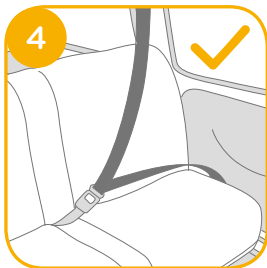
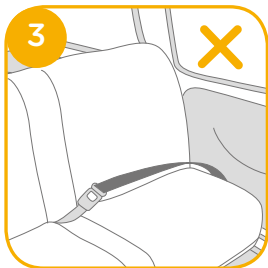

## Gebruik de afscherming voor inslag opzij

zie afbeeldingen 7 - 8

1. Dit verbeterde kinderzitje wordt geleverd met verwijderbare afscherming voor inslag opzij. Deze afscherming voor inslag opzij moet worden gebruikt aan de deurszijde van het voertuig voor de beste bescherming. Installatie getoond in 7.
2. Druk op de ontgrendelknop om de afscherming voor inslag opzij te verwijderen. 8 -1 & 8 -2

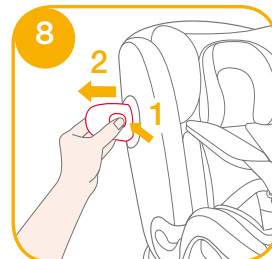
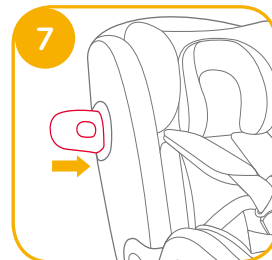

## Instelling schuine stand

zie afbeeldingen 9 - 10

Knijp de instelknop schuinstand in 9 om het verbeterde kinderzitje in de juiste stand te zetten. De hoeken van de stand zijn afgebeeld in afb. 10.

Zowel de achteruit kijkende modus als de kinderstoelmodus heeft 6 schuine standen.

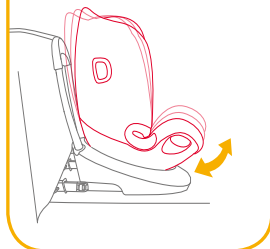
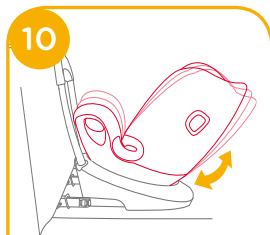

## Hoogteafstelling voor hoofdsteun en schouderriemen

zie afbeeldingen 11 - 13

1. Pas de hoogteteun aan en controleer of de schouderriemen op de juiste hoogte zijn volgens 11 & 12 & 13.  
! Bij gebruik in de achteruit kijkende modus moet de hoogte voor de schouderriemen gelijklopen met of net onder de schouders van het kind staan. 11

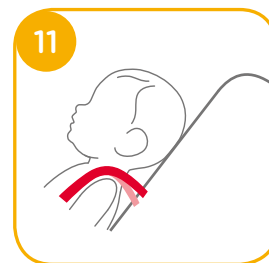

- ! Bij gebruik in de kinderstoelmodus moet de hoogte voor de schouderriemen gelijklopen met de schouders van het kind. 12



2. Hef de hendel voor de afstelling van de hoofdsteun op en trek tegelijkertijd de hoofdsteun op of druk het omlaag tot het in een van de 7 standen klikt. De standen van de hoofdsteun zijn afgebeeld in 13.

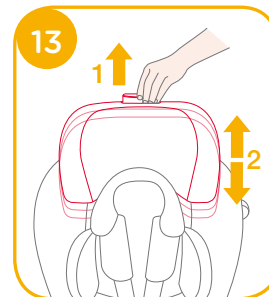

## De voet installeren

zie afbeeldingen 14 - 25

! Plaats ISOFIX-geleiders in ISOFIX-verankeringspunten (zie gebruikershandleiding van voertuig). 14

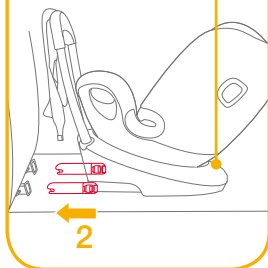
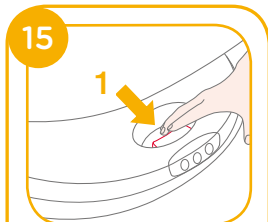
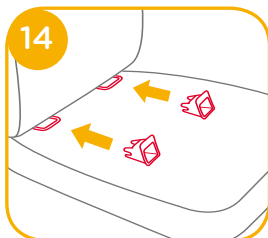

! Voor het verlengen van de ISOFIX-aansluitingen, moet u de ISOFIX-instelknop eerst ingedrukt houden. 15

! Controleer of beide ISOFIX-bevestigingsaansluitingen stevig vastzitten in hun ISOFIX-ankerpunten. De kleur van de indicatoren op beide ISOFIX-connectoren moet volledig groen zijn. 16

! Trek aan beide ISOFIX-connectoren om ervoor te zorgen dat ze stevig zijn aangesloten.

! Zorg ervoor dat beide LED-indicatielampjes van de ISOFIX uit gaan nadat de ISOFIX-connectoren zijn aangesloten. Elk LED-lampje geeft aan of de ISOFIX-connector aan dezelfde zijde wel of niet goed is aangesloten. 17

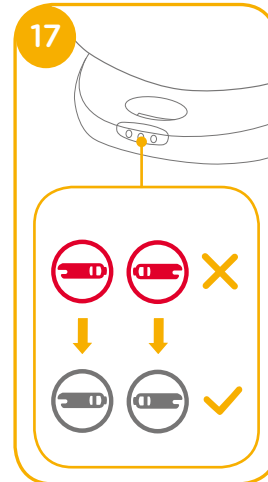
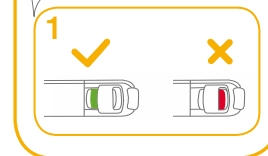
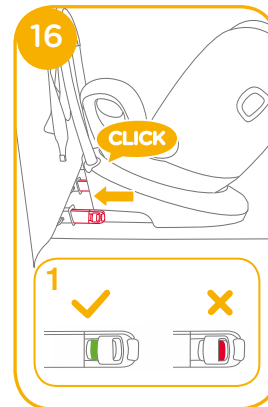



- ! Druk nogmaals op de ISOFIX-instelknoppen terwijl u het zitje naar achteren drukt totdat het in contact komt met de rugleuning van de autostoel. 18

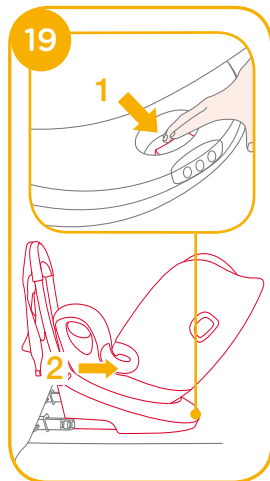
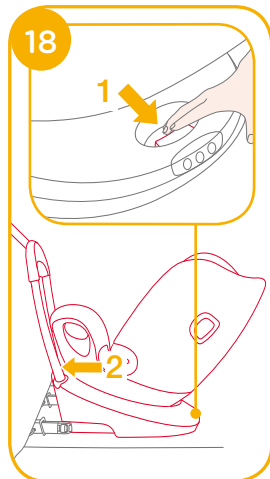

## De stoel verwijderen

- ! Om te verwijderen uit het voertuig, drukt u op de ISOFIX-instelknop en trekt u het verbeterde kinderzitje weg van de stoel. 19

- ! Druk op en geef de ISOFIX-connectors vrij van ISOFIX-verankering. 20

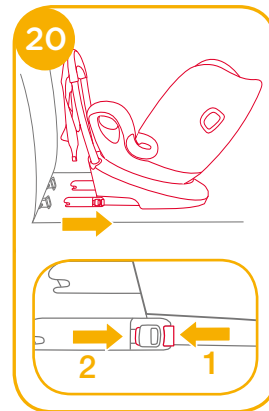

Voor het voorkomen van schade tijdens transport, drukt u op de ISOFIX-instelknop 21 -1 en vouwt u de aansluiting volledig. 21 -2

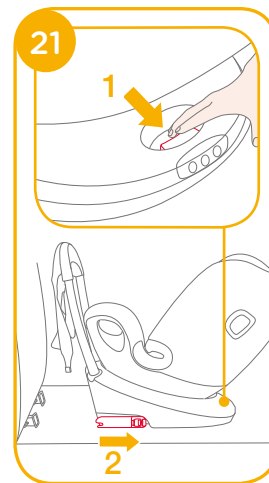

Om het bovenkoord voor gebruik te verlengen, drukt u op de koordafsteller en trekt u om het koord langer te maken. <sup>22</sup>

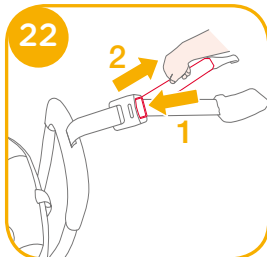

Maak de koordhaak stevig vast aan het verankeringspunt van het voertuig. (zie gebruikershandleiding voertuig). <sup>23</sup>

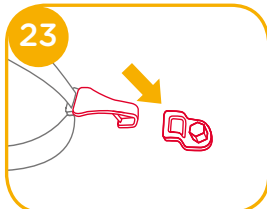

! Zorg ervoor dat de haak stevig vast zit aan het verankeringspunt. De kleur van de indicator op de koordafsteller moet volledig groen zijn. <sup>24</sup>

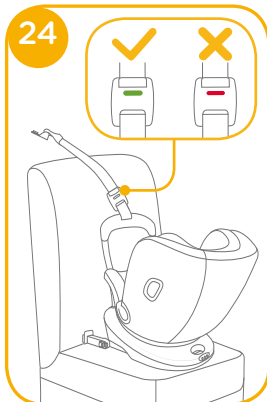

! Als de hellingshoek wordt aangepast, controleer dan de spanning op het bovenkoord of maak het los om de hoek aan te passen en span het opnieuw.

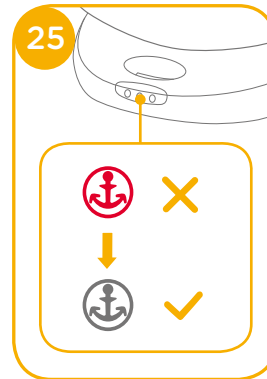

! Als het LED-indicatielampje van de bovenste band (in het midden) niet gaat branden, betekent dit dat de bovenste band stevig is aangesloten. <sup>25</sup>

## De achteruit kijkende modus gebruiken

(Lengte kind 40cm-105cm/gewicht kind  $\leq 18,5$ kg/kind - 4 jaar oud)

zie afbeeldingen <sup>26</sup> - <sup>33</sup>

! Installeer het verbeterde kinderzitje op de achterbank en plaats het kind vervolgens in het verbeterde kinderzitje.

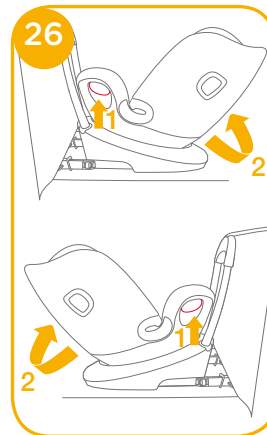

Druk op de draaiknop om te draaien voor eenvoudiger plaatsen/uitnemen van het kind aan de zijkant, en draai de stoel vervolgens naar de achteruit kijkende stand. <sup>26&27</sup>

! Druk op de draaiknop op een van beide zijden voor het draaien van het verbeterde kinderzitje.

## Het kind vastzetten

1. Voor het verlengen van de schoudergordels, drukt u op de instelknop voor de riemen terwijl u de schoudergordels eruit trekt om losser te maken. (pak beide schouderkussens vast om te trekken). **28**

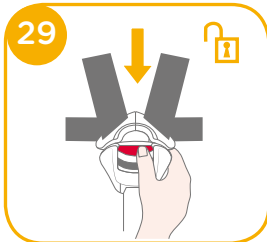
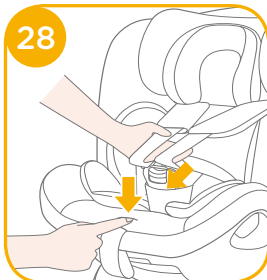

2. Maak de gesp van de gordels los door op de rode knop te drukken. **29**

3. Maak de gespen aan beide zijden van de stoel vast waar de gespmarkeringen zich bevinden, zodat het kind gemakkelijker in de achteruit kijkende modus geplaatst kan worden.

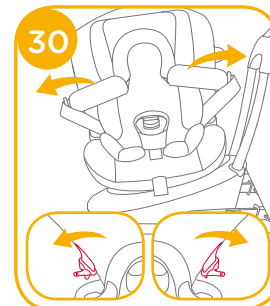

## Het baby-inzetstuk gebruiken

		<p>Verwijder het hoofdsteundeel van het baby-inzetstuk als het hoofd van het kind niet langer comfortabel past.</p>
		<p>Verwijder de mat van het baby-inzetstuk als de schouders van het kind niet langer comfortabel passen.</p>
		<p>Verwijder de mat van het baby-inzetstuk als de schouders van het kind niet langer comfortabel passen.</p>
<p>We adviseren het gebruik van het volledige baby-inzetstuk zolang de baby kleiner is dan 60cm of tot het te groot is voor het baby-inzetstuk. Het babyinzetstuk verbetert de bescherming tegen zijdelingse inslagen.</p>		<p>1  2  Verwijder het kinderinzetkussen door de klemmen los te maken zodat er meer ruimte ontstaat als het kind niet comfortabel kan zitten. U kunt het kussen apart gebruiken zonder het aan het baby-inzetstuk te bevestigen om de rug van het kind te ondersteunen voor meer comfort.</p>

4. Als het kind eruit groeit en niet meer comfortabel past, dan moet u het zijkussen voor peuters verwijderen. **31**

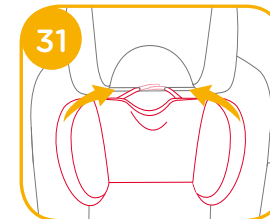

5. Zet het kind in het verbeterde kinderzitje en steek beide armen door de riemen.
6. Maak de gesp vast. Raadpleeg 32

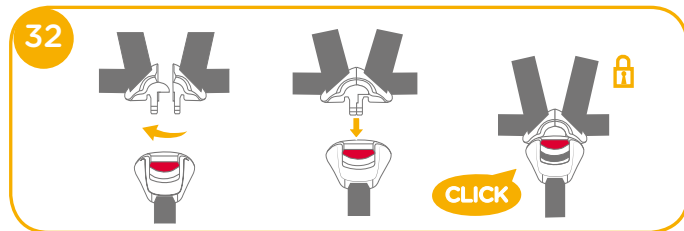

7. Trek de rieminstelling omlaag en stel hem op de juiste lengte af om ervoor te zorgen dat uw kind goed vast zit. 33

! Houd het kind altijd goed vast in de gordels door het wegnemen van alle vrije ruimte.



## Gebruiken in de kinderstoelmodus (Lengte kind 100cm-125cm/gewicht kind $\leq$ 25kg/ 3 - 7 jaar oud)

zie afbeeldingen 34 - 41

! Installeer het verbeterde kinderzitje op de autostoel en plaats het kind vervolgens in het verbeterde kinderzitje.

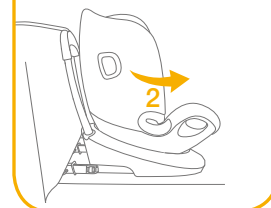
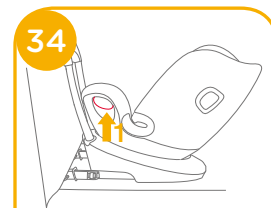

! Verwijder het baby-inzetstuk bij de kinderstoelmodus.

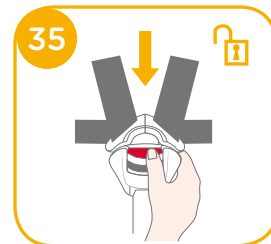

! Berg de kruisriemkap op een veilige plaats op. 36

! Berg de gesp en schoudergordel samen met de schoudergordelkap op in het compartiment zoals getoond in de afbeeldingen. 37 & 38 & 39 & 40

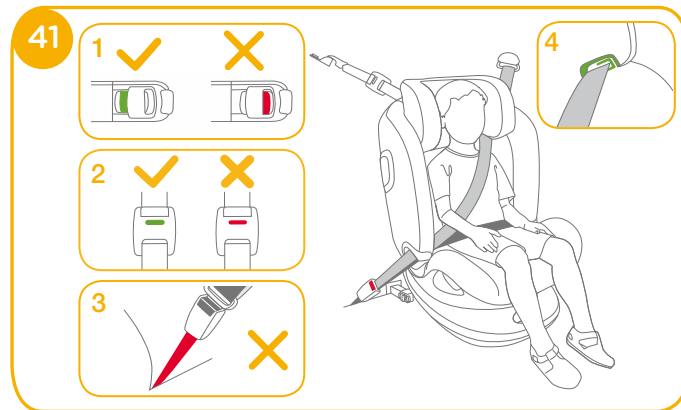
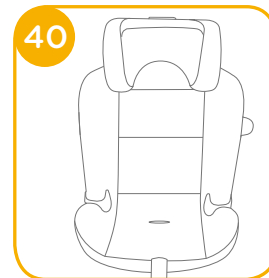
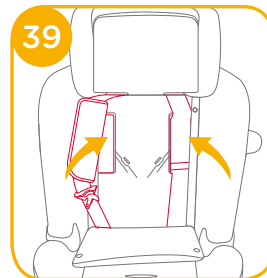
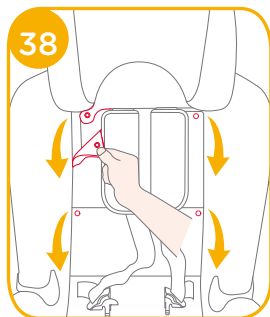
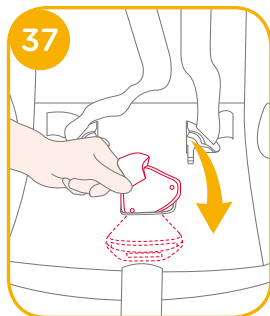
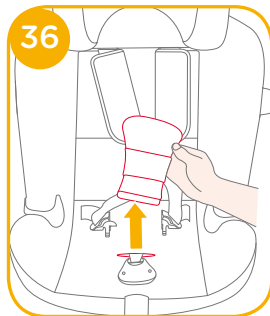

! De kleur van de indicatoren op beide ISOFIX-bevestigingsconnectoren moet volledig groen zijn. 41-1

! De kleur van de indicatoren op de koordafsteller moet volledig groen zijn. 41-2

! Het verbeterde kinderzitje kan niet worden gebruikt als de gesp van de veiligheidsriem (vrouwelijke gespkant) te lang is om het verbeterde kinderzitje veilig vast te zetten. 41-3

! De schouderriem moet door de schouderriemgeleider gaan. 41-4

! Controleer of het kinderzitje goed vast zit door de schouderriemaansluitingen te trekken.

- ! Gebruik nooit een middelriem van de auto over het kind.
- ! Gebruik de schouderriem niet los of onder de arm.
- ! Gebruik de schouderriem niet achter de rug van het kind.
- ! Laat het kind niet omlaag glijden in het verbeterde kinderzitje vanwege de kans op verwurging.

## Zachte voorwerpen losmaken

zie afbeeldingen 42 - 45

Druk op de rode knop om de riem te ontgrendelen. 42

Volg de stappen 43 - 45 voor het losmaken van zachte voorwerpen.

Om het zachte materiaal opnieuw te bevestigen, herhaalt u de bovenstaande stappen in omgekeerde volgorde.

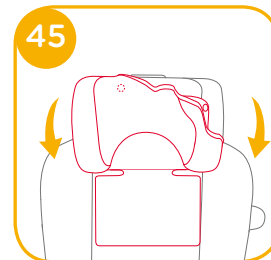
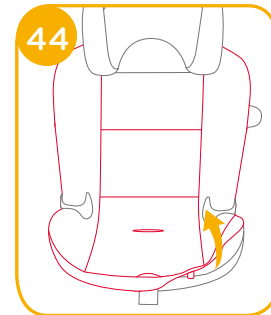
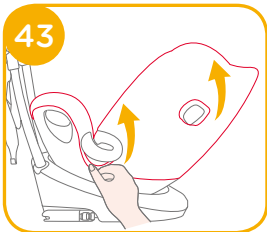
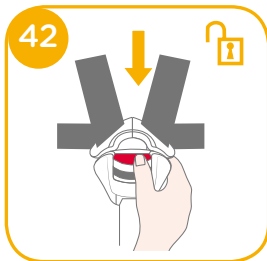

## Verzorging en onderhoud

- ! Was de stoelbedekking en binnervoering met koud water onder 30°C.
- ! De zachte voorwerpen niet strijken.
- ! De zachte voorwerpen niet bleken of laten stomen.
- ! Gebruik geen onverdund schoonmaakmiddel benzine of andere organische materialen om het verbeterde kinderzitje of de voet te wassen. Dat kan het verbeterde kinderzitje beschadigen.
- ! De stoelbedekking en binnervoering niet uitwringen om ze te drogen. Daardoor kunnen de stoelbedekking en binnervoering kreukelen.
- ! Hang de zachte voorwerpen en binnervoering in de schaduw op.
- ! Haal het verbeterde kinderzitje en de voet uit de autostoel als het voor langere tijd niet wordt gebruikt. Berg het verbeterde kinderzitje op een koele en droge plaats op, waar uw kind er niet bij kan.
- ! Knoei niet met de gordelaansluitingen tijdens reiniging.



## OPMERKING

# IT Benvenuto in Joie™

Congratulazioni per essere entrato a far parte della famiglia Joie! Siamo lieti di partecipare al tuo viaggio assieme al tuo bambino. Viaggiando con il sistema di ritenuta per bambini avanzato i-Spin Grow, stai utilizzando un sistema di ritenuta per bambini i-Size di alta qualità e con sicurezza totalmente certificata. Leggere attentamente questo manuale e attenersi a ogni procedura per garantire un viaggio comodo e la migliore protezione per il bambino.

Per utilizzare il sistema di ritenuta per bambini avanzato Joie con agganci i-Size ISOFIX in conformità alla normativa ECE R129, il bambino deve soddisfare i seguenti requisiti.

Modalità contraria al senso di marcia: Altezza del bambino 40 cm-105 cm/max. 18,5 kg;

Rialzo: Altezza del bambino 100 cm-125 cm/max. 25 kg;

## Base

Leggere tutte le istruzioni del presente manuale prima di installare e usare il prodotto.

**! IMPORTANTE: DA CONSERVARSI PER FUTURE CONSULTAZIONI. LEGGERE ATTENTAMENTE.**

Conservare il manuale di istruzioni nella tasca laterale situata nella parte posteriore del seggiolino, come mostrato nella figura a destra.

Per informazioni più dettagliate, si prega di visitare il nostro sito web all'indirizzo [joiebaby.com](http://joiebaby.com)



## Elenco parti

Assicurarsi che siano presenti tutti i componenti. Se qualche componente risulta mancante, consultare il rivenditore.

- |    |  |    |  |
|----|--|----|--|
| 1  | Poggiatesta                                | 11 | Bretelle                                     |
| 2  | Fodera                                     | 12 | Insero per neonati                           |
| 3  | Fibbia                                     | 13 | Leva di regolazione poggiatesta              |
| 4  | Pulsante di regolazione della cintura      | 14 | Cinghia dell'imbracatura superiore           |
| 5  | Regolatore                                 | 15 | Sacca per conservare l'imbracatura superiore |
| 6  | Pulsante di regolazione della reclinazione | 16 | Attacco ISOFIX                               |
| 7  | Pulsante di regolazione ISOFIX             | 17 | Guide attacchi ISOFIX                        |
| 8  | Display elettronico a LED                  | 18 | Vano batterie                                |
| 9  | Pulsante di rotazione                      | 19 | Protezione da impatto laterale               |
| 10 | Guida per la cintura addominale            |    | *Deve essere solo sul lato portiera          |

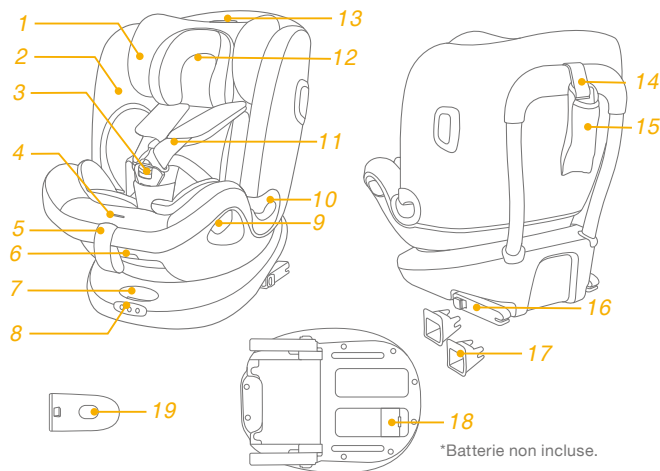

\*Batterie non incluse.



## AVVERTENZA

- ! PRESTARE attenzione in modo che gli oggetti rigidi e le parti in plastica del sistema di ritenuta per bambini potenziato siano posizionati e installati in modo che non rischino di rimanere incastrati in un sedile spostabile o nella portiera del veicolo.
- ! NON usare sistemi di ritenuta per bambini in modalità contraria al senso di marcia nei sedili in cui è installato un airbag anteriore attivo.
- ! Per utilizzare il sistema di ritenuta per bambini avanzato in conformità alla normativa UN N. 129, il bambino deve soddisfare i seguenti requisiti.
- ! Modalità contraria al senso di marcia: Altezza del bambino 40 cm-105 cm/max. 18,5 kg
- ! Rialzo (rivolto in avanti): Altezza del bambino 100 cm- 125 cm/max. 25 kg
- ! **IMPORTANTE: NON UTILIZZARLO COME MODALITÀ RIALZO PRIMA CHE IL BAMBINO SUPERI I 100 CM DI ALTEZZA (fare riferimento alle istruzioni).**
- ! Il sistema di ritenuta per bambini potrebbe non essere adatto a tutti i veicoli approvati se utilizzato in una di queste posizioni.
- ! Le cinghie che tengono il sistema di ritenuta per bambini sul veicolo devono essere strette. Le cinghie che trattengono il bambino devono essere regolate sul corpo del bambino e le cinghie non devono essere attorcigliate.

## AVVERTENZA

- ! NON utilizzare alcun carico sui punti di contatto diversi da quelli descritti nelle istruzioni e contrassegnati sul sistema di ritenuta per bambini.
- ! Dopo aver messo il bambino nel sistema di ritenuta per bambini, utilizzare correttamente la cintura di sicurezza. È estremamente importante che la cinghia addominale sia indossata in basso in modo da sostenere il bacino.
- ! Il sistema di ritenuta del bambino deve essere sostituito se è stato sottoposto a violenti sollecitazioni in caso di incidente. Un incidente può causare danni impossibili da notare.
- ! Considerare il pericolo di apportare modifiche o aggiunte al dispositivo senza approvazione dell'autorità competente, e il pericolo di non seguire attentamente le istruzioni a di installazione fornite dal produttore del sistema di ritenuta del bambino.
- ! Tenere il sistema di ritenuta per bambini lontano dalla luce del sole per evitare di causare ustioni alla pelle del bambino. Toccare sempre il sistema di ritenuta per bambini prima di far sedere il bambino.
- ! NON lasciare mai il bambino incustodito nel sistema di ritenuta per bambini.
- ! I bagagli o altri oggetti che potrebbero causare lesioni in caso di collisione devono essere fissati adeguatamente.

# AVVERTENZA

- ! Il sistema di ritenuta per bambini **NON DEVE ESSERE UTILIZZATO** senza il rivestimento imbottito.
- ! Il rivestimento imbottito deve essere sostituito con altri consigliati dal produttore, in quanto costituiscono parte integrante delle prestazioni del sistema di ritenuta.
- ! Prima di acquistare questo sistema di ritenuta per bambini potenziato, assicurarsi che possa essere installato correttamente nel veicolo.
- ! **NESSUN** sistema di ritenuta per bambini potenziato è in grado di garantire una protezione completa da lesioni in caso di incidenti. Tuttavia, l'uso corretto del sistema di ritenuta per bambini migliorato riduce il rischio di lesioni gravi o mortali per il bambino.
- ! **NON** installare il sistema di ritenuta per bambini senza osservare le istruzioni del presente manuale. Si potrebbero causare lesioni o decesso.
- ! **NON** utilizzare questo sistema di ritenuta per bambini se presenta danni o parti mancanti.
- ! **NON** vestire il bambino con indumenti troppo grandi, in quanto si potrebbe impedire al bambino di essere, correttamente e saldamente allacciato con le cinture per le spalle e la cintura spartigambe.

## Emergenza

In caso di emergenza o incidenti, è estremamente importante portare il bambino al pronto soccorso per cure mediche immediate.

## Informazioni sul prodotto

### Per installazione con sistema ISOFIX + imbracatura superiore



1. È un sistema di ritenuta per bambini migliorato i-Size. È omologato secondo la Normativa UN N. 129, per l'uso a bordo dei veicoli compatibili i-Size nelle posizioni di seduta indicate dal produttore nel manuale di istruzioni del veicolo.
2. In caso di dubbi, consultare il produttore o il rivenditore del sistema di ritenuta per bambini.

### Installazione con cintura a 3 punti + Sistema ISOFIX + Imbracatura superiore

1. È un sistema di ritenuta per bambini migliorato con rialzo i-Size. È omologato secondo la Normativa UN N.129, per l'uso principale nelle "posizioni dei sedili i-Size", come indicato dai produttori dei veicoli nel manuale di istruzioni del veicolo.
2. In caso di dubbi, consultare il produttore o il rivenditore del sistema di ritenuta per bambini.

<b>Materiali</b>	Plastica, metallo, tessuto
<b>N. brevetto</b>	In attesa di brevetto

## Sceita della modalità di installazione

	Dimensioni del bambino	Modalità di installazione	Installazione	Età di riferimento	Posizione reclinata
ECE R129	40 cm-105 cm/ ≤18,5 kg	Modalità contraria al senso di marcia		Circa 4 anni	Posizione 1-6
	100cm-125cm/ ≤25kg	Modalità rialzo		Da 3 a 7 anni	Posizione 1-6

## Uso del modulo elettronico

vedere le figure 1 - 2

! Il sistema di avviso ISOFIX si aggancia quando uno dei 3 connettori viene agganciato al punto di ancoraggio. Se uno dei 3 collegamenti richiesti non è correttamente installato e teso, il LED si accende e si avverte un suono di notifica. Il suono aumenterà gradualmente di volume per 3,5 minuti, quindi si ripete una volta dopo 15 minuti se uno dei connettori non è ancora collegato saldamente.

! Quando la batteria è scarica, il sistema di avviso emette un segnale acustico che dura 15 secondi per ricordare di sostituire con batterie nuove.

! Le batterie non sono incluse.

! Tipo consigliato: batterie alcaline usa e getta, formato AAA (2X1,5 V). NON mescolare MAI diversi tipi di batterie. 1

! Il LED si spegne quando tutti i connettori ISOFIX sono saldamente fissati e tensionati. 2

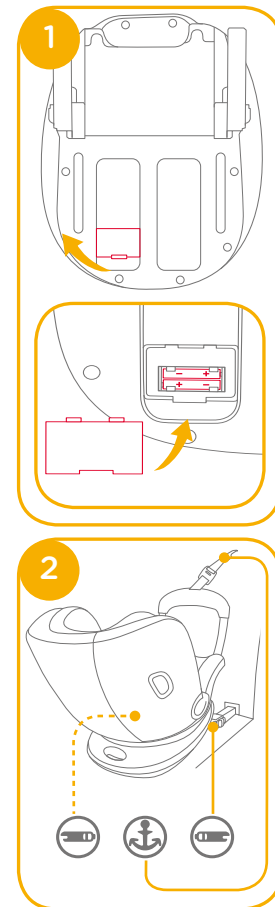

## Dubbi sull'installazione

vedere le figure 3 - 6

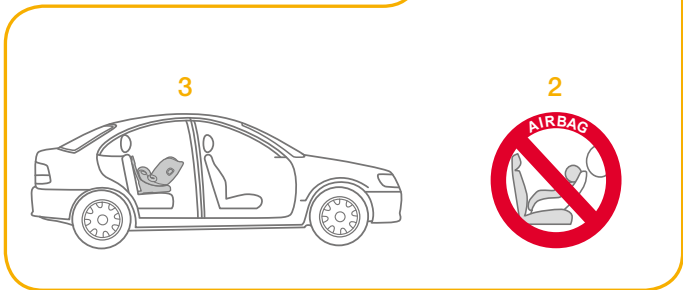
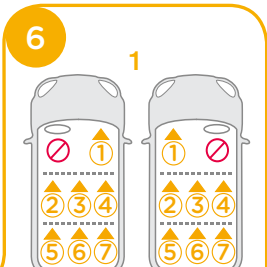
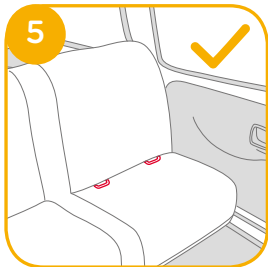
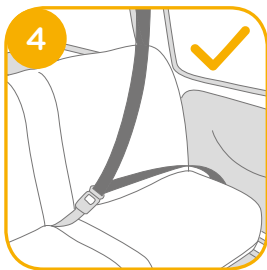
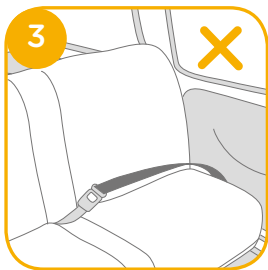

## Usare la protezione da impatto laterale

vedere le figure 7 - 8

1. Il sistema di ritenuta per bambini migliorato è fornito con protezione da impatto laterale rimovibile. Questa protezione da impatto laterale deve essere utilizzata sul lato della portiera del veicolo per una migliore protezione. Installazione mostrata in 7.
2. Premere il pulsante di rilascio per rimuovere la protezione da impatto laterale. 8-1 & 8-2

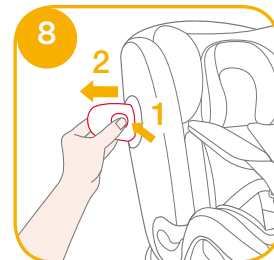
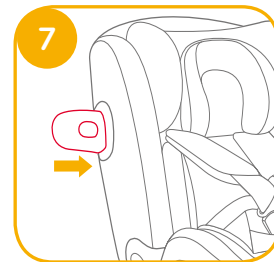

## Regolazione della reclinazione

vedere le figure 9 - 10

Premere il pulsante di regolazione della reclinazione 9 per regolare il sistema di ritenuta per bambini avanzato nella posizione corretta. Gli angoli di reclinazione sono mostrati in 10.

Sono disponibili 6 posizioni di reclinazione in modalità contraria al senso di marcia e in modalità rialzo.

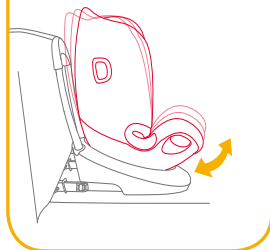
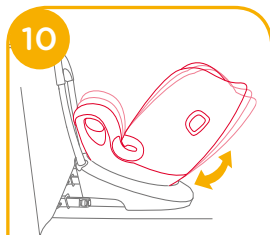

## Regolazione dell'altezza del poggiatesta e delle bretelle

vedere le figure 11 - 13

1. Regolare il poggiatesta e controllare se le cinture per le spalle sono all'altezza corretta in base a 11 & 12 & 13

! Se utilizzata in modalità contraria al senso di marcia, la cintura per le spalle deve essere all'altezza o appena sotto la parte superiore delle spalle del bambino. 11

! Se utilizzate in modalità rialzo, le guide della cintura per le spalle devono essere all'altezza o appena sotto le spalle del bambino. 12

2. Sollevare la leva di regolazione del poggiatesta, mentre si tira verso l'alto o si spinge verso il basso il basso il poggiatesta finché non scatta in una delle 7 posizioni. Le posizioni del poggiatesta sono mostrate in 13.

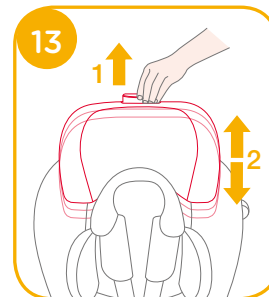
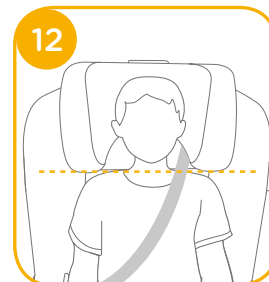
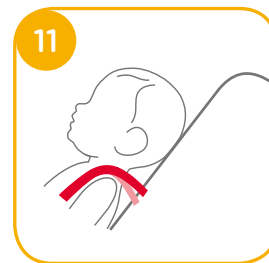

## Installazione della base

vedere le figure 14 - 25

! Inserire le guide ISOFIX nei punti di ancoraggio ISOFIX (vedere il manuale di istruzioni del veicolo).

14

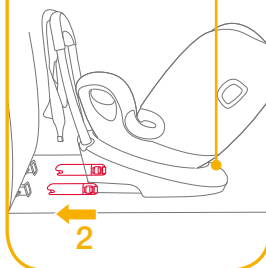
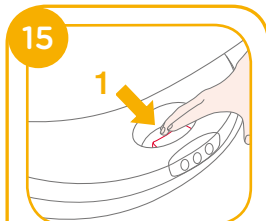
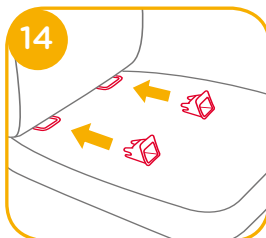

! Per estendere i connettori ISOFIX, tenere prima premuto il pulsante di regolazione ISOFIX.

15

! Assicurarsi che entrambi gli attacchi ISOFIX siano saldamente fissati ai relativi punti di ancoraggio degli ISOFIX. Il colore degli indicatori su entrambi gli attacchi ISOFIX deve essere completamente verde.

16

! Tirare entrambi gli attacchi ISOFIX per assicurarsi che siano collegati saldamente.

! Assicurarsi che entrambi i LED ISOFIX si spengano dopo aver collegato gli attacchi ISOFIX. Ogni LED indica se il connettore ISOFIX sullo stesso lato è collegato correttamente o meno.

17

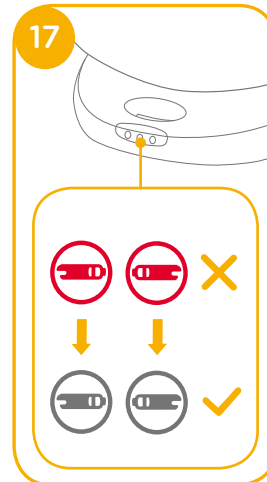
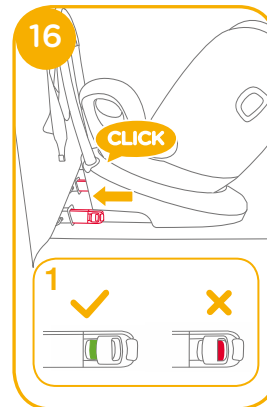

! Premere il pulsante di regolazione ISOFIX mentre si spinge il seggiolino indietro finché non viene a contatto con lo schienale del sedile del veicolo. 18

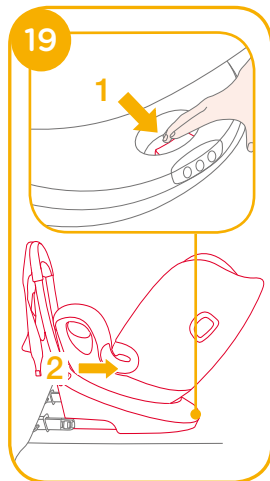
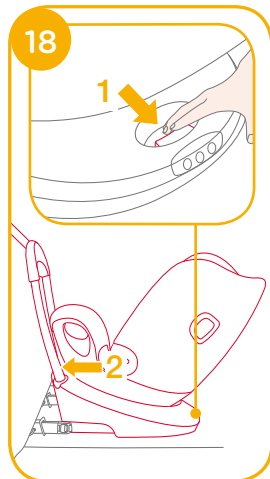

## Rimozione del seggiolino

! Per rimuoverlo dal veicolo, premere il pulsante di regolazione ISOFIX ed estrarre il sistema di ritenuta per bambini dal sedile. 19

! Premere e rilasciare gli attacchi ISOFIX dall'ancoraggio ISOFIX. 20

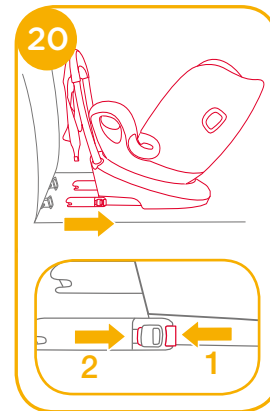

Per evitare danni durante il trasporto, premere il pulsante di regolazione ISOFIX 21-1 e piegare completamente l'attacco. 21-2

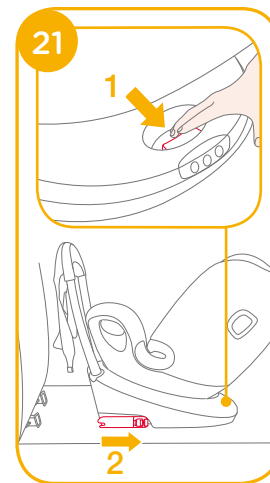

Per estendere l'imbracatura superiore, premere il pulsante sul regolatore dell'imbracatura e tirare per allungare. **22**

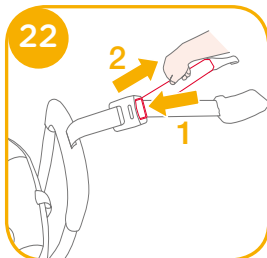

Collegare saldamente il gancio dell'imbracatura sul punto di ancoraggio del veicolo. (Vedere il manuale di istruzioni del veicolo). **23**

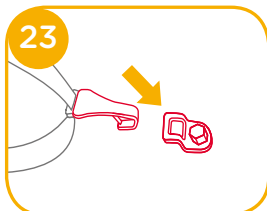

! Assicurarsi che il gancio dell'imbracatura sia fissato saldamente al punto di ancoraggio. Il colore dell'indicatore sul regolatore cinghia dell'imbracatura deve essere completamente verde. **24**

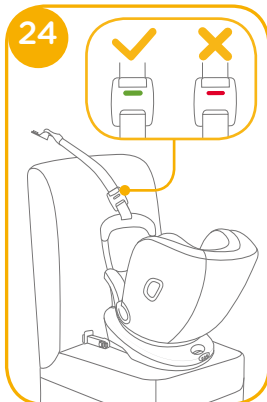

! Se l'angolo di inclinazione è regolato, controllare la tensione sull'imbracatura superiore o allentare per regolare l'angolazione, quindi ritensionare.

! Se il LED dell'imbracatura superiore (al centro) non si accende significa che l'imbracatura superiore è collegata saldamente. **25**

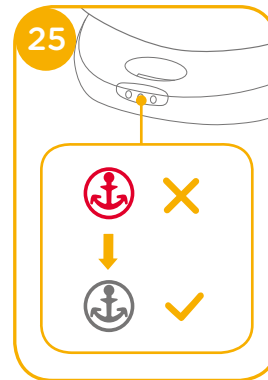

## Uso della modalità contraria al senso di marcia

(Altezza del bambino 40 cm-105 cm/Peso del bambino ≤18,5 kg/Neonato - 4 anni)

vedere le figure **26** - **33**

! Montare prima il sistema di ritenuta per bambini migliorato sul sedile posteriore della vettura e riporre poi il bambino nel sistema di ritenuta per bambini migliorato.

Premere il pulsante di rotazione per ruotare al fine di sistemare/togliere lateralmente il bambino in modo più semplice, quindi ruotare il sedile alla posizione contraria al senso di marcia. **26&27**

! Premere il pulsante di rotazione su uno dei lati per ruotare il sistema di ritenuta per bambini.

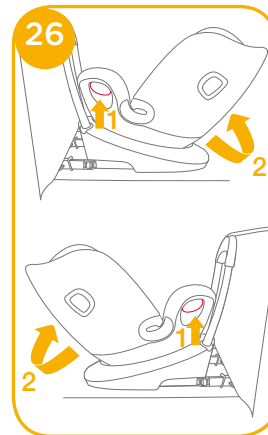



## Bloccaggio del bambino

1. Per allungare le cinture di sicurezza per le spalle, premere il pulsante di regolazione dell'imbracatura mentre si estraggono le cinture per le spalle per allentarle. (Prendere entrambe le imbottiture per le spalle e tirare). **28**

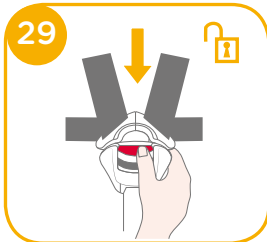
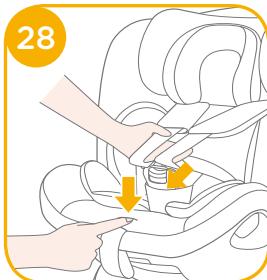

2. Sganciare la fibbia delle bretelle premendo il pulsante rosso. **29**

3. Fissare le fibbie su entrambi i lati del sedile nel punto a cui si trovano i contrassegni della fibbia, per agevolare il posizionamento del bambino in modalità contraria al senso di marcia.

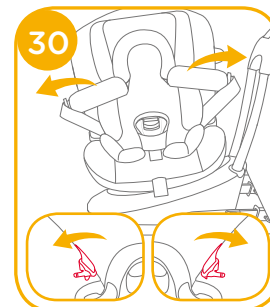

## Uso dell'inserto per neonati

		<p>Rimuovere il poggiatesta dell'inserto per neonati quando la testa del bambino non vi poggia più comodamente.</p>
		<p>Rimuovere il supporto dell'inserto per neonati quando le spalle del bambino non vi poggiano più comodamente.</p>
		<p>Rimuovere il supporto dell'inserto per neonati quando le spalle del bambino non vi poggiano più comodamente.</p>
<p>Si consiglia di utilizzare l'inserto per neonati completo finché il bambino non raggiunge i 60 cm o non diventa troppo grande per l'inserto per neonati. La fascia per neonati aumenta la protezione dagli impatti laterali.</p>		<p>Rimuovere il cuscino della fascia per neonati staccando i ganci per lasciare più spazio quando il bambino non è comodo. Il cuscino può essere utilizzato separatamente, senza collegarlo all'inserto per neonati, per sostenere comodamente la schiena del neonato.</p>

4. Se il bambino diventa troppo grande e non è più comodo, rimuovere il cuscino laterale del bambino. **31**

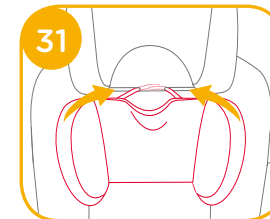

5. Mettere il bambino nel sistema di ritenuta per bambini migliorato e infilare le braccia nelle cinture.
6. Agganciare la fibbia. Fare riferimento a **32**

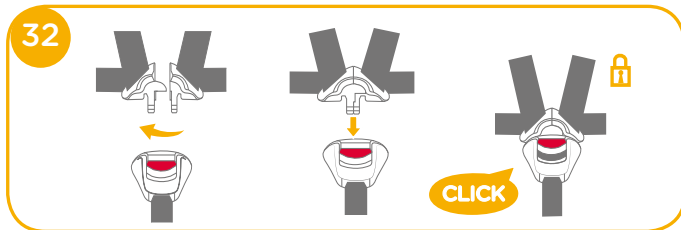

7. Tirare verso il basso il regolatore e regolarlo alla lunghezza adeguata per assicurarsi che sia perfettamente fissato. **33**

! Mantenere sempre il bambino protetto con la cintura e stretto correttamente rimuovendo eventuali allentamenti.

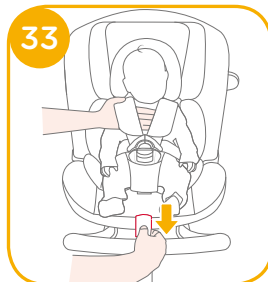

## Uso della modalità rialzo

(Altezza del bambino 100 cm-125 cm/Peso del bambino ≤25 kg/3 - 7 anni)

vedere le figure **34 - 41**

- ! Montare prima il sistema di ritenuta per bambini sul sedile del veicolo, quindi riporre il bambino nel sistema di ritenuta per bambini migliorato.

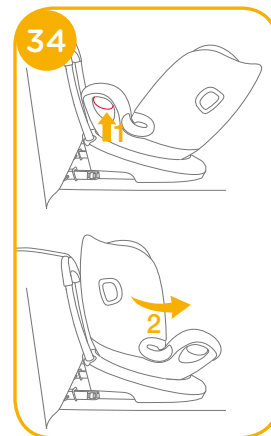

- ! Rimuovere l'inserto per neonati in modalità rialzo.

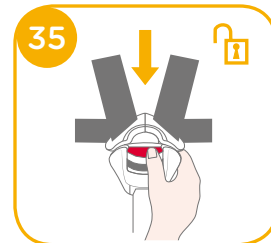

! Conservare la copertura della cintura spartigambe in un luogo sicuro. 36

! Conservare la fibbia e le bretelle con la copertura bretelle nel vano come nelle immagini mostrate. 37&38&39&40

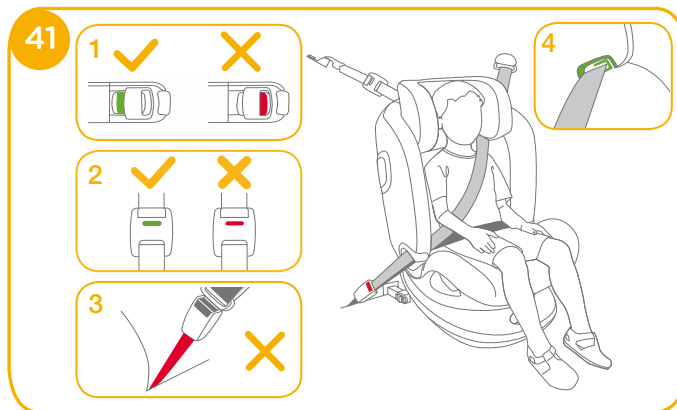
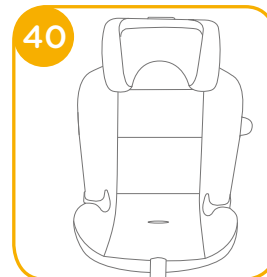
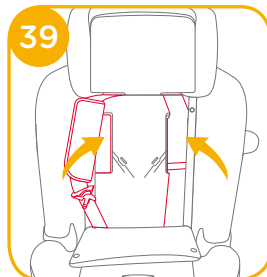
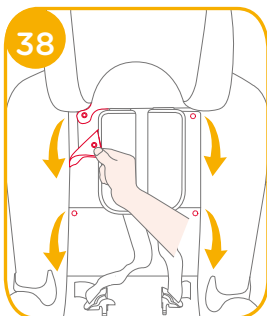
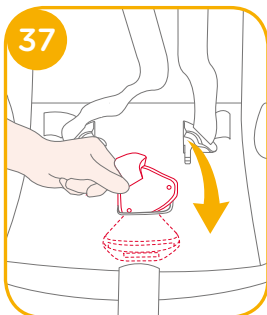
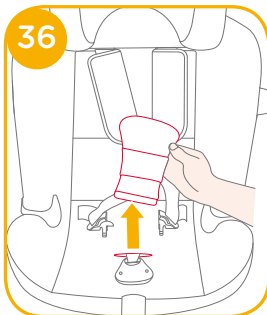

! Il colore degli indicatori su entrambi i connettori degli attacchi ISOFIX deve essere completamente verde. 41-1

! Il colore degli indicatori sul regolatore cinghia dell'imbracatura deve essere completamente verde. 41-2

! Non è possibile utilizzare il sistema di ritenuta per bambini se la fibbia della cintura di sicurezza (estremità femmina della fibbia) è troppo lunga per ancorare in modo sicuro il sistema di ritenuta per bambini. 41-3

! La cintura per le spalle deve passare attraverso la relativa guida. 41-4

! Assicurarsi che il sistema di ritenuta per bambini sia installato saldamente tirando entrambi gli attacchi ISOFIX.

- ! Non utilizzare mai solo con cintura addominale del veicolo intorno alla parte anteriore del bambino.
- ! Non utilizzare la cintura per le spalle allentata o posizionata sotto il braccio.
- ! Non utilizzare la cintura per le spalle dietro le spalle del bambino.
- ! Non consentire al bambino di scivolare nel sistema di ritenuta per bambini in caso di strangolamento.

## Rimozione del rivestimento imbottito

vedere le figure 42 - 45

Premere il pulsante rosso per sganciare la fibbia. 42

Seguire i passi 43 - 45 per rimuovere il rivestimento imbottito.

Per inserire di nuovo il rivestimento imbottito, ripetere le procedure di cui sopra in ordine inverso.

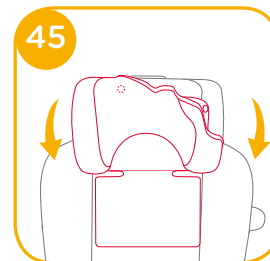
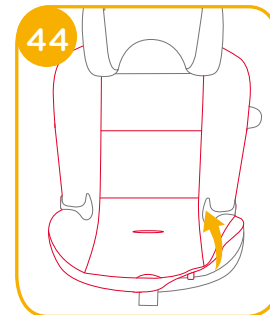
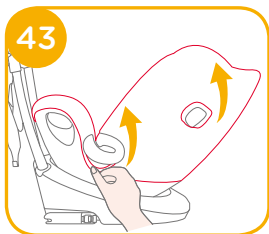
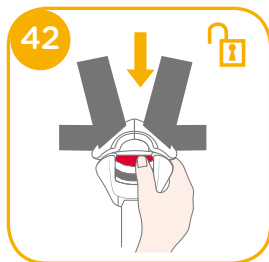

## Cura e manutenzione

- ! Lavare la fodera e l'imbottitura interna con acqua fredda sotto i 30°C.
- ! Non stirare il rivestimento imbottito.
- ! Non candeggiare e non lavare a secco il rivestimento imbottito.
- ! Non usare un detergente non diluito benzina o altri solventi organici per lavare il sistema di ritenuta per bambini o la base. Potrebbero danneggiare il sistema di ritenuta per bambini.
- ! Non attorcigliare la fodera e l'imbottitura interna per asciugare. Si potrebbero lasciare grinze sulla fodera e l'imbottitura interna.
- ! Appendere la fodera e l'imbottitura interna all'ombra per asciugare.
- ! Rimuovere il sistema di ritenuta per bambini avanzato e la base dal sedile del veicolo se non vengono usati per un lungo periodo di tempo. Conservare il sistema di ritenuta per bambini avanzato in un luogo fresco, asciutto e a cui il bambino non può accedere.
- ! Non manomettere gli attacchi della cintura durante la pulizia.



## NOTA



Allison GmbH  
Adam-Opel-Straße 21 67227 Frankenthal

bring the kids™

Share the joy at [joiebaby.com](http://joiebaby.com)

IM-000427B