

AxissFix

61-105 cm / 19 kg



ADAC Online 06/2015 23 von 401 von Autos getestet	ADAC
MAXI-COSI AxissFix	
Größe 61-105cm	
good (2,2)	Test

UAMTC TEST UNIKLINIKUM 2015	
GUT	
Maxi-Cosi AxissFix	
Auto touring 06/2015	www.uamtc.de



i-Size compliant



EN
Congratulations on your purchase.
For the maximum protection and comfort of your child, it is essential that you read through the entire manual carefully and follow all instructions.

FR
Nous vous félicitons pour votre achat.
Pour une protection maximale et un confort optimal de votre bébé, il est essentiel de lire attentivement et intégralement le mode d'emploi et de respecter les instructions.

DE
Herzlichen Glückwunsch zu Ihrem Kauf.
Zum besten Schutz und optimalen Komfort Ihres Babys ist es wichtig, die Gebrauchsanweisung vollständig und sorgfältig zu lesen und zu beachten.

NL
Gefeliciteerd met uw aankoop.
Voor een maximale bescherming en een optimaal comfort voor je kind is het essentieel de volledige handleiding zorgvuldig door te lezen en op te volgen.

IT
Congratulazioni per il tuo acquisto.
Per la massima protezione e per un comfort ottimale del tuo bambino è molto importante leggere e seguire attentamente tutte le istruzioni.

SV
Gratulerar Dig Till Ditt Köp.
För att din baby ska få ett maximalt skydd och en optimal komfort är det viktigt att läsa hela bruksanvisningen noga och att följa anvisningarna.

DA
Tillykke med dit indkøb.
For maksimal beskyttelse og bekvemmelighed for dit barn er det væsentligt, at du gennemlæser hele brugervejledningen omhyggeligt og følger alle instruktioner.

FI
Onnittelemme hankintaasi.
Maksimaalisen suojan ja mukavuuden saamiseksi lapsellesi on tärkeää, että luet läpi koko käsikirjan huolellisesti ja seuraat kaikkia ohjeita.

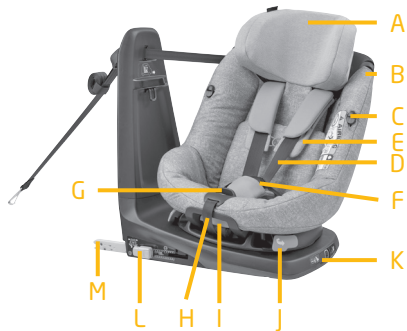

Index



3



31



43



49



52



55



63



66



69



EN	86
FR	87
DE	88
NL	89
IT	90
SV	91
DA	92
FI	93
PL	94
NO	95
RU	96
TR	97
HR	98
SK	99
BG	100
UK	101
HU	102
SL	103
ET	104
CZ	105
EL	106
RO	107
AR	108

PL

Gratulujemy zakupu.

Aby zapewnić dziecku najwyższy poziom bezpieczeństwa i komfortu, należy uważnie zapoznać się z niniejszą instrukcją i ściśle jej przestrzegać.

NO

Gratulerer med ditt kjøp.

For maksimal beskyttelse og komfort for barnet ditt, er det viktig at du leser gjennom hele bruksanvisningen nøye og følger alle anvisningene.

RU

Поздравляем Вас с покупкой.

Для максимальной защиты и комфорта вашего ребенка важно прочитать всю инструкцию и следовать всем рекомендациям.

TR

atın aldığınız bu ürün için sizi tebrik ederiz.

Çocuğnuzun maksimum koruma ve ideal konforu sağlamak için, tüm kılavuzu dikkatlice okumanız ve tüm talimatlara uymanız şarttır.

HR

Čestitamo vam na kupnji.

Da biste djetetu zajamčili maksimalnu zaštitu i udobnost, morate pažljivo pročitati cijeli priručnik i slijediti sve upute.

SK

Blahoželáme k nákupu.

Aby vaše dieťa malo maximálnu ochranu a pohodlie, je potrebné prečítať si pozorne celú príručku a dodržiavať všetky pokyny.

BG

Поздравления за Вашата покупка.

За максимална защита и комфорт на Вашето дете, непременно прочетете внимателно цялото ръководство и следвайте всички инструкции.

UK

Вітаємо Вас з покупкою.

Для максимального захисту і комфорту вашої дитини важливо, щоб ви прочитали всю інструкцію і слідували всім рекомендаціям.

HU

Gratulálunk vásáztásához.

Gyermekének maximális védelme és optimális kényelme érdekében rendkívüli fontos, hogy figyelmesen elolvassa a kézikönyv egészét, és kövesse a benne szereplő utasításokat.

SL

Čestitke za vaš nakup.

Da bi vašemu otroku omogočili največjo možno zaščito in optimalno udobje, je bistvenega pomena, da pozorno preberete celoten priručnik in upoštevate vsa navodila.

ET

Õnnitleme teid ostu puhul.

Lapse maksimaalse kaitse ja mugavuse tagamiseks tutvuge hoolikalt kogu kasutusjuhendiga ja järgige kõiki juhiseid.

CZ

Gratulujeme k zakoupení vašeho výrobku.

V zájmu zajištění maximální ochrany a optimálního pohodlí vašeho dítěte je důležité, abyste si celou příručku podrobně přečetli a dodrželi všechny uvedené pokyny.

EL

Συγχαρητήρια για την αγορά σας.

Για την εξασφάλιση της μέγιστης δυνατής προστασίας και των υψηλών επιπέδων άνεσης του μωρού σας, σας συνιστούμε να διαβάσετε προσεκτικά το παρόν εγχειρίδιο και να τηρείτε όλες τις οδηγίες που αναγράφονται σε αυτό.

RO

Felicitări pentru achiziționarea produsului.

Este foarte important să citiți cu atenție întregul manual și să respectați instrucțiunile, pentru a asigura copilului dumneavoastră maximum de protecție și de confort.

AR

نهنك على شرائك هذا المنتج.

لتأمين أقصى حماية وراحة لطفلك، من الأساسي أن تقوم بقراءة الدليل بأكمله بانتباه وبتابع كافة التعليمات.



EN

AxissFix is one of the first car seats that complies with the new European regulation i-Size R129, active from July 2013. i-Size aims at increasing children safety in car by promoting UNIVERSAL ISOFIX installation, by supporting rearward-facing travel up to minimum 15 months, by improving protection for head and neck. To learn more on i-Size, please connect on the website www.maxi-cosi.com

Category of your car seat: i-Size

Position of your car seat: rearward (class size D) & forward facing (class size B1)

FR

AxissFix est un des premiers sièges auto qui répond à la nouvelle réglementation Européenne i-Size R129, effective depuis Juillet 2013. L'i-Size vise à améliorer la sécurité des enfants en voiture en imposant le système ISOFIX UNIVERSEL, en rendant la position dos à la route obligatoire jusqu'à 15 mois minimum et en améliorant la protection de la tête et du cou de l'enfant. Pour en savoir plus sur l'i-Size, connectez-vous sur le site internet www.maxi-cosi.com

Catégorie du siège auto : i-Size

Position du siège auto : dos (class size D) et face (class size B1) à la route

DE

AxissFix ist einer der ersten Kinderautositze, der die Anforderungen der seit Juli 2013 geltenden EU-Regelung i-Size R129 einhält. i-Size möchte die Sicherheit von Kindern in Fahrzeugen verbessern und sieht hierfür die Nutzung von UNIVERSAL ISOFIX-Kindersitzen, den rückwärts gerichteten Transport von Kindern bis zu einem Alter von 15 Monaten sowie die Optimierung des Kopf- und Halsschutzes vor. Weitere Informationen zu i-Size finden Sie auf der Website www.maxi-cosi.com

Kategorie Ihres Autositzes: i-Size

Position Ihres Autositzes: entgegen (class size D) und in Fahrtrichtung (class size B1)

NL

AxissFix is een van de eerste autostoeltjes dat voldoet aan de nieuwe Europese wetgeving i-Size R129, die van kracht is gegaan vanaf juli 2013. i-Size heeft als doel de veiligheid van kinderen in de auto te vergroten door de UNIVERSAL ISOFIX-installatie te promoten, door het zitje achterwaarts te plaatsen tegen de rijrichting in tot minimaal 15 maanden en door de bescherming van het hoofd en de nek te verbeteren. Voor meer informatie over i-Size: ga naar



de website www.maxi-cosi.com

Categorie van uw autostoel: i-Size

Positie van uw autostoel: achterwaarts (class size D) en voorwaarts gericht (class size B1)

IT

AxissFix è uno dei primi seggiolini auto che soddisfa la nuova norma europea i-Size R129, in vigore da Luglio 2013. i-Size mira ad aumentare la sicurezza dei bambini in macchina promuovendo l'installazione con ISOFIX UNIVERSALE, rendendo possibile l'installazione in senso contrario di marcia fino ad un minimo di 15 mesi e migliorando la protezione per testa e collo. Per maggiori informazioni su i-Size, collegarsi al sito www.maxi-cosi.com

Categoria del tuo seggiolino auto: i-Size

Posizione del seggiolino auto: in senso contrario (class size D) e in senso di marcia (class size B1)

SV

AxissFix är en av de första bilstolarna som motsvarar de nya europeiska reglerna i-Size R129 som gäller från juli 2013. i-Size avser att förbättra säkerheten för barn i bilar genom att föreskriva systemet ISOFIX UNIVERSEL och göra det obligatoriskt för barn minst upp till 15 månaders ålder att sitta bakåtvända, vilket ökar skyddet för barnets huvud och nacke. Gå in på www.maxi-cosi.com om du vill veta mer om i-Size.

Bilstolens kategori: i-Size

Bilstolens position: bakat- (class size D) och framåtvänd (class size B1)

DA

AxissFix er et af de første børnesæder, der overholder det nye europæiske regelsæt i-Size R129, som trådte i kraft i juli 2013. Formålet med i-Size er, at øge børns sikkerhed i bilen ved at fremme montage med universel ISOFIX, samt at støtte at børn op til mindst 15 måneder sidder i bagudvendt stilling. For at opnå dette, er beskyttelsen af hovedet og halsen blevet forbedret. Du kan læse mere om i-Size på webstedet www.maxi-cosi.com

Dit børnesædes kategori: i-Size

Dit børnesædes position: fremadvendt (class size D) og bagudvendt (class size B1)

FI

AxissFix on ensimmäisiä turvaistuimia, jotka ovat heinäkuussa 2013 voimaan tulleen Euroopan asetuksen i-Size R129 mukaisia. i-Size tähtää lasten turvallisuuden lisäämiseen autossa vaatien UNIVERSAL ISOFIX -järjestelmää, tehden selkää menosuuntaan -asennon



pakolliseksi vähintään 15 kuukauden ikään saakka ja parantaen lapsen pään suojausta. Saat lisätietoja i-Sizesta vieraillemalla verkkosivustossa www.maxi-cosi.com

Turvaistuimen kategoria: i-Size

Turvaistuimen sijoitus: selkä menosuuntaan (class size D) tai kasvat menosuuntaan (class size B1)

PL

AxissFix jest jednym z pierwszych fotelików samochodowych, zgodnych z nowym rozporządzeniem Komisji Europejskiej i-Size R129, obowiązującym od lipca 2013 roku. Celem nowego rozporządzenia i-Size jest zwiększenie bezpieczeństwa dzieci w samochodzie, przy zastosowaniu uniwersalnego systemu montażu ISOFIX, umożliwieniu przewożenia dzieci tyłem do kierunku jazdy do 15 m-ca życia, poprawie ochrony głowy i szyi. Więcej na temat i-Size na www.maxi-cosi.com

Kategoria fotelika samochodowego: i-Size

Pozycja fotelika: tyłem (class size D) i przodem do kierunku jazdy (class size B1)

NO

AxissFix er ett av de første barnesetene som er i overensstemmelse med den nye europeiske standarden i-Size R129, gjeldende fra juli 2013. i-Size tar sikte på å øke barns sikkerhet i biler ved å fremme en UNIVERSELL ISOFIX-installasjon, ved å oppfordre til bruk av bakovervendt posisjon til barnet er minst 15 måneder, ved å forbedre beskyttelse for hode og nakke. For å vite mer om i-Size, se nettstedet www.maxi-cosi.com

Barnesetets kategori: i-Size

Barnesetets posisjon: bakovervendt (class size D) og forovervendt (class size B1)

RU

AxissFix является одним из детских автокресел, соответствующим новым европейским нормам i-Size R129, вступившим в силу с июля 2013 года. Стандарты i-Size направлены на повышение безопасности детей в автомобиле путем стимулирования повсеместной установки систем ISOFIX, введения общего правила перевозки детей в положении лицом назад до возраста как минимум 15 месяцев для лучшей защиты головы и шеи. Чтобы узнать больше о нормах i-Size, посетите наш сайт www.maxi-cosi.com

Категория вашего автокресла: i-Size

Положение вашего автокресла: назад (class size D) и вперед лицом (class size B1)



TR

AxissFix, Temmuz 2013'ten itibaren geçerli olan yeni Avrupa yönetmeliği i-Size R129'a uygun ilk araç koltuklarından biridir. i-Size UNIVERSAL ISOFIX bağlantısını teşvik ederek, minimum 15 aya kadar sürüş yönünün tersine seyahati destekleyerek, kafa ve boyun korumasını iyileştirerek araç içinde çocuk emniyetini arttırmayı amaçlamaktadır. i-Size hakkında daha fazla bilgi için, lütfen www.maxi-cosi.com internet sitesini ziyaret edin

Çocuk oto güvenlik koltuğunuzun kategorisi: i-Size

Çocuk oto güvenlik koltuğunuzun konumu: sürüş yönüne (class size D) ve sürüş yönünün tersine bakar konum (class size B1)

HR

AxissFix je jedna od prvih autosjedalica koja je u skladu s novim europskim propisom i-Size R129, na snazi od srpnja 2013. Svrha i-Size je povećanje sigurnosti djece u automobilu promijenjenom UNIVERSAL ISOFIX-a i putovanja u smjeru suprotnom od smjera vožnje do najmanje 15 mjeseci, te poboljšanja zaštite za glavu i vrat. Kako biste saznali više o i-Size, posjetite internetsku stranicu www.maxi-cosi.com

Kategorija autosjedalice: i-Size

Položaj autosjedalice: vožnja prema natrag (class size D) i naprijed (class size B1)

SK

AxissFix je jedna z prvých autosedačiek, ktorá je v súlade s novou európskou smernicou i-Size R129, platnou od júla 2013. Účelom smernice i-Size je zvýšiť bezpečnosť dieťaťa v aute propagáciou inštalácie systému UNIVERSAL ISOFIX, podporou umiestňovania sedačky proti smeru jazdy do minimálne 15 mesiacov veku dieťaťa a zlepšením ochrany hlavy a krku. Detaily smernice i-Size nájdete na webovej stránke www.maxi-cosi.com

Kategória vašej detskej sedačky do auta: i-Size

Poloha vašej sedačky: smerom dozadu (class size D) a smerom dopredu (class size B1)

BG

AxissFix е едно от първите столчета за кола, което отговаря на новия Европейски регламент i-Size R129, валиден от юли 2013 г. i-Size има за цел да увеличи безопасността на децата в автомобила чрез инсталацията UNIVERSAL ISOFIX, като насърчава пътуването в обърната назад позиция до минимум 15 месеца на детето, както и чрез повишаване на защитата за главата и врата. За повече информация относно i-Size посетете уеб-сайта ни www.maxi-cosi.com



Категория на Вашето столче за кола: i-Size

Позиция на Вашето столче за кола: обърнато назад (class size D) и напред (class size B1)

UK

AxissFix – це одне із дитячих автокрісел, яке відповідає новим європейським нормам i-Size R129, чинним з липня 2013 року. Стандарти i-Size спрямовані на підвищення безпеки дітей в автомобілі шляхом стимулювання повсюдної установки систем ISOFIX, введення загального правила перевезення дітей в положенні обличчям назад до віку щонайменше 15 місяців для кращого захисту голови і шиї. Щоб дізнатися більше про норми i-Size, відвідайте наш сайт www.maxi-cosi.com

Категорія вашого автокрісла: i-Size

Положення вашого автокрісла: назад (class size D) і вперед обличчям (class size B1)

HU

Az AxissFix az egyik első olyan autós ülés, amely megfelel a 2013 júliusától érvényben lévő európai i-Size R129 sz. szabályozásnak. Az i-Size célja a gyermekek biztonságának fokozása a gépkocsiban az UNIVERZÁLIS ISOFIX telepítés elterjesztése révén, lehetővé téve a menetiránynak háttal történő utazást legalább 15 hónapos korig, a fej és a nyak védelmének fokozásával. Ha többet szeretne tudni az i-Size szabályozásról, keresse fel a www.maxi-cosi.com webhelyet.

Autós gyerekülés kategóriája: i-Size

Autós gyerekülés pozíciója: menetiránnyal ellentétes (class size D) és menetiránnyal megegyező (class size B1)

SL

AxissFix je eden izmed prvih avtomobilskih sedežev, ki je skladen z novo evropsko uredbo i-Size R129, veljavno od julija 2013. Namen te uredbe je povečati varnost otrok v avtomobilu s spodbujanjem UNIVERZALNE namestitve ISOFIX, z zavzemanjem za uporabo otroških avto sedežev, obrnjenih nasproti smeri vožnje, do najmanj 15 mesecev starosti in z izboljšanjem zaščite glavnice in vratu. Več informacij o i-Size poiščite na spletni strani www.maxi-cosi.com

Kategorija otroškega avto sedeža: i-Size

Položaj otroškega avto sedeža: obrnjen nasproti smeri vožnje (class size D) oz. obrnjen v smeri vožnje (class size B1)



ET

AxissFix on üks esimesi turvatoole, mis vastab 2013. aasta juulis jõustunud Euroopa standardile i-Size R129. i-Size'i eesmärk on suurendada laste turvalisust autos UNIVERSAALSE ISOFIX'i paigaldamise kaudu, toetades tänu pea ja kaela täiustatud kaitsele seljaga sõidu suunas reisimist kuni vähemalt 15 kuuni. i-Size'i kohta lisateabe saamiseks minge veebilehele www.maxi-cosi.com

Turvatooli kategooria: i-Size

Turvatooli asend: selja (class size D) ja näoga soidusuunas (class size B1)

CZ

AxissFix je jedna z prvnych autosedaček, která vyhovuje novemu evropskemu předpisu i-Size R129 platnému od července 2013. Cílem i-Size je zvýšit bezpečnost dětí ve vozidle podporou instalace UNIVERZÁLNÍHO SYSTÉMU ISOFIX, převozu dětí až do 15 měsíce věku proti směru jízdy a zlepšením ochrany hlavy a krku. Více podrobnosti o i-Size se dozvíte na webových stránkách www.maxi-cosi.com

Kategorie vaší dětské sedačky do auta: i-Size

Poloha vaší sedačky: směrem dozadu (class size D) a směrem dopředu (class size B1)

EL

Το παιδικό κάθισμα AxissFix είναι ένα από τα πρώτα παιδικά καθίσματα αυτοκινήτου που τηρεί τις απαιτήσεις του Ευρωπαϊκού Κανονισμού i-Size R129, ο οποίος τέθηκε σε εφαρμογή τον Ιούλιο του 2013. Ο κανονισμός i-Size αποσκοπεί στην ενίσχυση της ασφάλειας των παιδιών στο αυτοκίνητο προωθώντας την εγκατάσταση του πρότυπου UNIVERSAL ISOFIX, το οποίο υποστηρίζει την μετακίνηση με πρόσωπο προς τα πίσω για παιδιά ηλικίας τουλάχιστον έως 15 μηνών, βελτιώνοντας έτσι την προστασία για το κεφάλι και τον αυχένα. Για περισσότερες πληροφορίες σχετικά με τον κανονισμό i-Size, παρακαλούμε επισκεφθείτε την ιστοσελίδα μας www.maxi-cosi.com

Κατηγορία του καθίσματος αυτοκινήτου σας: i-Size

Θέση του καθίσματος αυτοκινήτου σας: στραμμένο προς τα πίσω (class size D) και στραμμένο προς τα εμπρός (class size B1)

RO

AxissFix este unul din primele scaune auto care corespunde noii norme europene i-Size R129, intrată în vigoare din 2013. Obiectivul i-Size este de a crește siguranța copiilor în mașină prin



promovarea montării UNIVERSAL ISOFIX, prin susținerea călătoriei în poziție opusă sensului de mers până la minim 15 luni prin îmbunătățirea protecției pentru cap și gât. Pentru a afla mai multe despre i-Size, vă rugăm să vă conectați pe pagina web www.maxi-cosi.com

Categoria scaunului dvs. auto: i-Size

Poziția scaunului dvs. auto: cu spatele către direcția de mers (clas size D) și cu fața către direcția de mers (class size B1)

AR

إن AxissFix أحد أول مقاعد السيارة التي تتوافق مع القانون الأوربي الجديد i-Size R129، الساري منذ يوليو 2013. ويهدف قانون i-Size إلى زيادة مستوى الأمان المتوفر للأطفال في السيارات عن طريق تحسين تركيب نظام التثبيت العالمي UNIVERSAL ISOFIX، من خلال توفير إمكانية الاستناد في وضعية مواجهة للخلف بحد أدنى للعمر يبلغ 15 شهراً أثناء التنقل، لتحقيق الحماية للرأس والعنق. وللتعرف على مزيد من المعلومات عن i-Size، يرجى الاتصال بالموقع الإلكتروني

www.maxi-cosi.com

فئة مقعد السيارة: i-Size

الموضع المناسب لمقعد السيارة لديك: الموضع المواجه للجزء الخلفي (الفئة مقاس D)، والموضع المواجه للجزء الأمامي من السيارة (الفئة مقاس B1).



EN

This car seat is installed by connecting the two ISOFIX connectors and webbing "TOP TETHER" in the anchorage ISOFIX points of the vehicle. In ISOFIX use the fitting clips for lower anchorage to the vehicle are not sufficient. It is essential to fix the "TOP TETHER" to the upper anchorage point recommended by the car manufacturer.

WARNING:

Never combine two ISOFIX anchorage and car seat belt systems to install your child car seat.



FR

Ce siège auto s'installe en connectant les 2 pinces ISOFIX et la sangle "TOP TETHER" aux points d'ancrages ISOFIX du véhicule.

En utilisation ISOFIX la fixation des pinces pour ancrage inférieures au véhicule n'est pas suffisante. Il est impératif de fixer la "TOP TETHER" au point d'ancrage supérieur prévu par le constructeur du véhicule.

AVERTISSEMENT :

Ne jamais combiner les deux systèmes d'attache ISOFIX et ceinture du véhicule pour installer votre siège pour enfant.



DE

Dieser Autositz wird durch die Verbindung der 2 ISOFIX-Verankerungen und des Top Tether-Gurtes mit den ISOFIX-Halteösen des Fahrzeugs befestigt.

Bei der Verwendung von ISOFIX reicht es nicht aus, die unteren ISOFIX-Haken am Fahrzeug einrasten zu lassen. Der „TOP TETHER“-Gurt ist zwingend an dem vom Fahrzeughersteller hierfür vorgesehenen Haken zu befestigen.

WARNUNG:

Kombinieren Sie niemals die beiden ISOFIX-Befestigungssysteme und den Fahrzeuggurt miteinander, um Ihren Kindersitz einzubauen.

NL

Dit autostoeltje wordt geïnstalleerd door de 2 ISOFIX-haken en de 'TOP TETHER'-riem te verbinden met de ISOFIX verankeringspunten van het voertuig.

Bij gebruik van ISOFIX is het bevestigen met de onderste montage haken aan het voertuig onvoldoende. De "TOP TETHER" moet verplicht worden vastgemaakt aan het bovenste ankerpunt



zoals bedoeld door de fabrikant van het voertuig.

WAARSCHUWING:

Combineer het ISOFIX bevestigingssysteem nooit met de autogordel om het kinderstoeltje te installeren.

IT

Questo seggiolino auto si installa collegando le 2 pinze ISOFIX e la cinghia "TOP TETHER" ai punti di fissaggio ISOFIX del veicolo. Il posizionamento delle sole pinze inferiori per l'installazione ISOFIX non è sufficiente: è necessario agganciare anche la cinghia "TOP TETHER" al punto di fissaggio superiore previsto dal costruttore del veicolo.

AVVERTENZA:

Non combinate mai i due sistemi di fissaggio ISOFIX e cintura di sicurezza del veicolo per l'installazione del vostro seggiolino per bambini.

SV

Sätt fast de 2 ISOFIX-krokarna och «Top Tether»-remmen i bilens ISOFIX-fästen. Vid ISOFIX-användning är det inte tillräckligt att bara använda de nedre krokarna i bilen. Man måste fästa "Top Tether" i den övre avsedda fästpunkten i bilen.

WARNING:

Kombinera aldrig de två ISOFIX-fästsystemen och bilens säkerhetsbälte för att montera bilstolen.

DA

Dette børnesæde monteres ved at forbinde de 2 ISOFIX-klemmer og "Top Tether" (øverste forankring) selen med bilens ISOFIX-forankringspunkter. Det er ikke nok at bruge justeringsclipsene til nedre forankring i køretøjet. Du skal fastgøre "Top Tether" til det øverste forankringspunkt, der anbefales af bilfabrikanten.

ADVARSEL:

Monter aldrig dit børnesæde ved at kombinere to ISOFIX-fastgørelsessystemer med bilens sikkerhedsseler.

FI

Tämä auton turvaistuin asennetaan kytkemällä kaksi ISOFIX-liitintä ja "TOP TETHER" -vyö ajoneuvon ISOFIX-kiinnityskohtiin.



ISOFIXIN käytössä ajoneuvon alempaan kiinnityskohtaan tulevien sinkilöiden kiinnitys ei ole riittävä. On välttämätöntä kiinnittää "TOP TETHER" -vyö valmistajan suosittelemaan ylempään kiinnityskohtaan.

VAROITUS:

Älä koskaan yhdistä kahta kiinnitystapaa, ISOFIX-kiinnitysjärjestelmää ja ajoneuvon turvavöitä asentaaksesi lasten turvaistuimen.



PL

Aby zamocować fotelik należy połączyć dwa złącza ISOFIX i pas „TOP TETHER” z punktami mocowania ISOFIX w samochodzie. W systemie ISOFIX użycie zacisków dolnego mocowania w pojeździe jest niewystarczające. Należy koniecznie zamocować „TOP TETHER” do górnego punktu mocowania, zalecanego przez producenta.

OSTRZEŻENIE:

Nie wolno stosować jednocześnie dwóch systemów montażu: za pomocą ISOFIX i samochodowego pasa bezpieczeństwa.



NO

Dette barnesetet installerer ved å feste de to ISOFIX-festene og «Top Tether»-selen i kjøretøyets ISOFIX-festepunkter. Ved bruk av ISOFIX er det ikke tilstrekkelig å bruke de nedre festepunktene. Det er viktig å også feste "Top Tether" til det øvre festepunktet anbefalt av bilprodusenten.

ADVARSEL:

Aldri kombinere to ISOFIX-fester og bilbeltesystemer for å montere barnesetet ditt.

RU

Это автокресло устанавливается путем защелкивания двух зажимов ISOFIX и фиксирующего ремня «TOP TETHER» в точках крепления ISOFIX в автомобиле. При использовании системы ISOFIX крепление к сиденью автомобиля с помощью нижних зажимов не является достаточным. Необходимо пристегнуть ремень TOP TETHER к верхнему креплению, предусмотренному производителем автомобиля.

ВАЖНО:

При установке детского автомобильного кресла никогда не комбинируйте крепления ISOFIX с системой ремней безопасности автомобиля.



TR

Çocuk koltuğu, iki ISOFIX bağlantısı ve "TOP TETHER" kemer kayışı aracin ISOFIX noktalarına bağlanarak monte edilir. ISOFIX'te, bağlantı klipslerinin kullanımı araca alçak bağlantı için yeterli değildir. "Üst Bağlantı Kemerinin" araç üreticisi tarafından tavsiye edilen üst bağlantı noktasına bağlanması şarttır.

UYARI:

Asla iki ISOFIX bağlantı ve çocuk koltuğu emniyet kemeri sistemini çocuk koltuğunuzu monte etmek için birleştirmeyin.

HR

Ova autosjedalica se postavlja spajanjem dva ISOFIX priključka i remena gornje spone u ISOFIX točke učvršćivanja na vozilu. Kod ISOFIX-a uporaba spojnica za donje pričvršne točke vozila nije dovoljna. Neophodno je učvrstiti "Top Tether" na gornju pričvršnu točku preporučenu od strane proizvođača automobila.

UPOZORENJE:

Nikada nemojte kombinirati dvije ISOFIX pričvršne točke i sustave pojasa autosjedalice za postavljanje autosjedalice.

SK

Táto detská sedačka sa inštaluje spojením dvoch upínacích spôň ISOFIX a pásov "TOP TETHER" v upnutí ISOFIX bodov vozidla. Pri použití ISOFIX nepostačujú upínacie spony pre spodné ukotvenie. Je nevyhnutné upevniť "Top Tether" k hornému kotviacemu bodu, ktorý je odporúčaný výrobcom vozidla.

VÝSTRAHA:

Pre inštaláciu detskej autosedačky nikdy nekombinujte dva systémy ukotvenia ISOFIX a bezpečnostných pásov.

BG

Това детско столче за кола се монтира чрез свързване на двата конектора ISOFIX и ремъци TOP TETHER в точките за закрепване ISOFIX на превозното средство.

При системата ISOFIX приспособленията за защипване, които са за по-ниско закрепване към автомобила, не са достатъчни.

Трябва да фиксирате TOP TETHER към горната точка за закрепване, препоръчана от производителя на автомобила.

ВНИМАНИЕ:



Никога не комбинирайте двете ISOFIX опори и системата от колани на столчето, за да инсталирате седалката на Вашето дете.

UK

Це дитяче крісло встановлюється шляхом замикання двох кліпс ISOFIX і фіксуючого ремня «TOP TETHER» в точках кріплення ISOFIX в автомобілі. При використанні системи ISOFIX кріплення до сидіння автомобіля за допомогою нижніх кліпс не є достатнім. Необхідно пристебнути ремінь TOP-TETHER до верхнього кріплення, передбаченого виробником автомобіля.

ОБЕРЕЖНО:

При встановленні дитячого автомобільного крісла ніколи не комбінуйте кріплення ISOFIX з системою ременів безпеки автомобіля.

HU

Az autós gyerekülés beszereléséhez csatlakoztassa a két ISOFIX csatlakozót és a „TOP TETHER” felső hevedert a gépkocsi ISOFIX rögzítési pontjaihoz.

Az ISOFIX esetében nem elegendő a rögzítőkapcsoknak az autóban lévő alsó rögzítési ponthoz történő csatlakoztatása. Fontos, hogy a „TOP TETHER” az autógyártó által ajánlott felső rögzítési ponthoz is rögzítve legyen.

FIGYELMEZTETÉS:

Soha ne kombináljon két ISOFIX rögzítést és az autóülés biztonságiöv-rendszerét a gyermekülés beszereléséhez.

SL

Ta otroški avto sedež namestite s povezavo 2 zaskočnih ročic ISOFIX in zgornjega pritrdilnega traku (Top Tether) s pritrdilnimi točkami ISOFIX v vozilu.

Pri pritrditvi ISOFIX uporaba zaskočnih ročic za spodnjo pritrditev v vozilo ni zadostna.

Pomembno je, da na zgornjo pritrdilno točko pritrdite zgornji pritrdilni trak (TOP TETHER), ki ga priporoča proizvajalec vozila.

OPOZORILO:

Za namestitev otroškega avto sedeža nikoli ne kombinirajte sistema pritrditve ISOFIX in avtomobilskega varnostnega pasu.





ET

See turvatool paigaldatakse kahe ISOFIX-ühendusega ja ülakinnituse rihmaga sõiduki ankurdatud ISOFIX-punktide külge. ISOFIXi puhul ei piisa kinnitusklaambrite sõiduki madalamate ankurdatud punktide külge kinnitamisest. Oluline on kinnitada ülakinnitus auto tootja soovitatud ülemise ankru külge.

HOIATUS:

ärge kunagi ühendage kahte ISOFIX-ankrut ja autoistme rihmasüsteemi lapse turvatooli paigaldamiseks.

CZ

Tato autosedačka se instaluje připojením dvou konektorů ISOFIX a uchycením "TOP TETHER" (horního popruhu) do upínacích bodů ISOFIX ve vozidle. Při použití systému ISOFIX nepostačuje pouze připevnit spony ke spodním kotevním úchytným ve vozidle. Je nezbytné připevnit horní popruh „Top Tether“ k hornímu kotevnímu úchytnu doporučeném výrobcem vozidla.

VAROVANI:

při připevnění dětské autosedačky se nikdy nepokoušejte kombinovat kotevní systém ISOFIX s bezpečnostním pasem sedačky.

EL

Το κάθισμα αυτοκινήτου τοποθετείται συνδέοντας τους δύο συνδέσμους ISOFIX και τον ιμάντα "TOP TETHER" στα σημεία αγκύρωσης ISOFIX του οχήματος.

Στην περίπτωση του συστήματος αγκύρωσης ISOFIX, η χρήση των άγκιστρων για κατώτερη αγκύρωση στο όχημα δεν είναι επαρκής. Είναι απαραίτητο να συνδέσετε τη ζώνη πρόσθετης στερέωσης "TOP TETHER" στο ανώτερο σημείο αγκύρωσης που συνιστάται από την κατασκευάστρια εταιρεία του αυτοκινήτου.

ΠΡΟΕΙΔΟΠΟΙΗΣΗ:

Μην συνδέετε ποτέ δύο συστήματα αγκύρωσης ISOFIX με τα συστήματα πρόσδεσης του παιδικού καθίσματος για την εγκατάσταση του παιδικού καθίσματος.

RO

Acest scaun auto este instalat prin conectarea celor doi conectori ISOFIX și a chingilor «TOP TETHER», în punctele de ancorare ISOFIX ale vehiculului.



În sistemul ISOFIX, utilizarea clemelor de fixare pentru fixarea inferioară în vehicul nu este suficientă. Este esențial să se fixeze "TOP TETHER" în punctul de ancorare superior recomandat de către producătorul vehiculului.

AVERTISMENT:

nu combinați niciodată două sisteme de fixare și de centuri auto de siguranță ISOFIX pentru instalarea scaunului auto de copii.

AR

يتم تركيب مقعد السيارة هذا عن طريق توصيل موصلي ISOFIX ببعضهما البعض وكذلك الرباط العلوي "TOP TETHER" بنقاط التثبيت في نظام ISOFIX الموجود بالمرحلة. عند الاعتماد على نظام ISOFIX، يُعد استخدام مشابك التركيب الخاصة بالتثبيت السفلي بالمرحلة غير كافيًا. ويجدر الاهتمام الشديد بتثبيت الرباط العلوي "TOP TETHER" بنقطة التثبيت العلوية التي توصي بها الجهة المصنعة للسيارة.

تحذير:

تجنب تمامًا الجمع بين استخدام نظامي تثبيت ISOFIX مع نظام حزام المقعد بالسيارة لتركيب مقعد الطفل بسيارتك.





EN

This child restraint is classified for "Universal" use and is suitable for fixing into the seat position of the following cars:

IMPORTANT:

For a complete list of cars, please visit www.maxi-cosi.com/car-fitting-list

FR

Ce dispositif de retenue pour enfants appartient à la catégorie "Universel" et peut-être installé aux places assises des véhicules suivants :

IMPORTANT :

Pour obtenir une liste complète des véhicules, rendez-vous sur www.maxi-cosi.com/car-fitting-list

DE

Das Gurtsystem ist für eine "Universell" Verwendung klassifiziert und für Befestigung am Sitz der folgenden Automodelle geeignet:

WICHTIG:

Eine komplette Liste der Fahrzeuge finden Sie unter www.maxi-cosi.com/car-fitting-list

NL

Dit kinderautostoeltje is geclassificeerd voor "Universeel" gebruik en is geschikt om vastgemaakt te worden op de zitplaatsen van de volgende auto's:

BELANGRIJK:

Voor een volledige lijst van auto's, ga naar www.maxi-cosi.com/car-fitting-list

IT

Questo dispositivo di ritenuta per bambini è classificato per l'uso "Universale" ed è adatto per il fissaggio sul sedile delle vetture seguenti:

IMPORTANTE:

Per un elenco completo delle vetture, vetture compatibili, visitare il sito www.maxi-cosi.com/car-fitting-list

SV

Detta barnsäkerhetssystem klassificeras som "Universal" användning och är lämpligt för montering på nedan angivna sittplatser i följande fordon:

VIKTIGT:

En fullständig lista över bilar finns på www.maxi-cosi.com/car-fitting-list

DA

Denne barnefastholdelsesanordning er klassificeret til "universal" brug og egner sig til fastgørelse på følgende bilers siddepladser:

VIGTIGT:

En komplet liste over biler findes på www.maxi-cosi.com/car-fitting-list

Volkswagen
Golf7

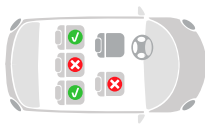



FI

Tällä lapsen turvaistumella on käyttöluokitus "Universaali" ja se sopii kiinnitettäväksi seuraavien autojen istuinpaikoille:

TÄRKEÄÄ:

Täydellinen lista autoista on nähtävissä osoitteessa www.maxi-cosi.com/car-fitting-list

PL

Ten fotelik dla dzieci jest sklasyfikowany jako „uniwersalny” i nadaje się do zamocowania do fotela samochodowego w następujących samochodach:

WAŻNE:

Pełną listę samochodów można znaleźć pod adresem www.maxi-cosi.com/car-fitting-list

NO

Dette barnesikkerhetssystemet er klassifisert for "universell" bruk og er egnet for montering på bilseter i følgende kjøretøy:

VIKTIG:

For en fullstendig liste over biler, besøk www.maxi-cosi.com/car-fitting-list

RU

Это детское кресло классифицируется для использования как «универсальное» и подходит для крепления на сиденья следующих автомобилей:

ВАЖНО:

Полный список автомобилей доступен на www.maxi-cosi.com/car-fitting-list

TR

Bu çocuk oto güvenlik koltuğu "Evrensel" kullanım için sınıflandırılmıştır ve aşağıdaki araçların koltuk konumlarına sabitlenmeye uygundur:

ÖNEMLİ:

Eksiksiz araç listesi için lütfen www.maxi-cosi.com/car-fitting-list adresini ziyaret edin

HR

Ovaj sustav vezivanja pojaseva je klasificiran za "univerzalnu" uporabu te je prikladan za učvršćivanje na sjedala sljedećih automobila:

VAŽNO:

Za kompletan popis automobila molimo posjetite www.maxi-cosi.com/car-fitting-list

SK

Tento detský zadrživací systém je klasifikovaný na „polouniverzálne“ použitie a je vhodný na zabezpečenie polohy sedačky v nasledujúcich vozidlách:

DÔLEŽITE:

Úplný zoznam automobilov nájdete na www.maxi-cosi.com/car-fitting-list



BG

Тази система за обезопасяване на деца е класифицирана за „универсална“ употреба и е подходяща за закрепване към местата за сядане на следните автомобили:

ВАЖНО:

За пълен списък на автомобилите посетете www.maxi-cosi.com/car-fitting-list

UK

Ця система утримання дитини класифікується як така, що призначена для «універсального» використання та підходить для фіксації на місцях сидіння таких автомобілів:

ВАЖЛИВО:

Повний список автомобілів доступний на www.maxi-cosi.com/car-fitting-list

HU

Jelen gyermekbiztonsági eszköz univerzális használatúnak minősül, és a következő járművekbe szerelhető be:

FONTOS:

A járművek teljes listája ügyében látogassa meg a www.maxi-cosi.com/car-fitting-list webhelyet.

SL

Otroški varnostni sedež je razvrščen za »univerzalno« uporabo in je primeren za namestitve na sedeže naslednjih avtomobilov:

POMEMBNO:

Za popoln seznam avtomobilov obiščite stran www.maxi-cosi.com/car-ftting-list

ET

See lapse turvasüsteem on klassifitseeritud universaalseks kasutamiseks ja sobib kinnitamiseks järgmiste autode istmetele:

OLULINE:

täieliku nimekirja autodest leiate kodulehelt www.maxi-cosi.com/car-fitting-list

CZ

Tento zádržný systém pro děti je určen pro „univerzální“ použití a je vhodný k připevnění na sedadla následujících vozidel:

DŮLEŽITÉ:

Úplný seznam vozidel naleznete na webu www.maxi-cosi.com/car-fitting-list

EL

Αυτό το σύστημα συγκράτησης παιδιών ανήκει στην κατηγορία "ημι-γενικής" χρήσης και είναι κατάλληλο για προσαρμογή στα καθίσματα των ακόλουθων αυτοκινήτων:

ΣΗΜΑΝΤΙΚΟ:

Για τον πλήρη κατάλογο των αυτοκινήτων, παρακαλούμε επισκεφθείτε τη διεύθυνση www.maxi-cosi.com/car-fitting-list

Volkswagen
Golf7

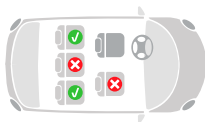



RO

Dispozitivul de reținere a copilului este clasificat ca sistem pentru uz "universal", el fiind potrivit pentru a fixa poziția scaunului în următoarele autovehicule:

IMPORTANT:

Pentru lista completă a autovehiculelor, vă rugăm să vizitați www.maxi-cosi.com/car-fitting-list

AR

إن نظام تأمين الطفل مصنف للاستخدام على مستوى العالم "Universal" كما يصلح للتثبيت في مواضع المقاعد الموجودة في السيارات التالية:

هام:

للحصول على قائمة كاملة بالسيارات، يرجى زيارة الموقع www.maxi-cosi.com/car-fitting-list

Volkswagen
Golf7

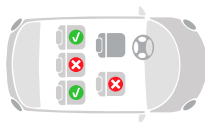



EN

Before using the ISOFIX anchorage system, you must **IMPERATIVELY** read the instruction manual of the vehicle, before installing your child car seat. This manual will indicate the places compatible with the class size of the car seat, i-Size Universal ISOFIX approved.

FR

Pour l'utilisation du système d'attache ISOFIX lisez **IMPÉRATIVEMENT** le manuel d'utilisation du véhicule, avant d'installer votre siège pour enfant. Il vous indiquera les places compatibles avec la classe de taille du siège pour enfant, homologué i-Size Universel ISOFIX.

DE

Bitte konsultieren Sie **UNBEDINGT** Ihr Fahrzeughandbuch zur Verwendung des Befestigungssystems ISOFIX, bevor Sie Ihren Kindersitz einbauen. Dort finden Sie Angaben dazu, welche Plätze für welche Größenklasse von Kindersitzen geeignet sind, die für i-Size / universal ISOFIX zugelassen sind.

NL

Voordat u het autostoeltje aan de ISOFIX ankerpunten van uw auto wil installeren, is het van belang dat u de gebruiksaanwijzing van uw voertuig leest. De gebruiksaanwijzing zal de geschikte plaatsen aangeven voor de installatie van uw autostoel.

IT

Per l'utilizzo del sistema di fissaggio ISOFIX leggete **IMPERATIVAMENTE** il manuale di istruzioni del veicolo, prima di installare il vostro seggiolino per bambini. Lì saranno indicati i sedili compatibili con quello specifico gruppo di seggiolini auto omologato i-Size Universale ISOFIX.

SV

För användning av ISOFIX fästsystem, **LÄS ALLTID** anvisningarna i bilens instruktionsbok innan du monterar barnstolen. Där står det vilka platser som passar för bilbarnstolens godkända klasstorlek, i-Size Universal ISOFIX.

DA

Inden du monterer ISOFIX- fastgørelsessystemet, **SKAL** du læse køretøjets instruktionsbog. I instruktionsbogen er de steder vist, der egner sig til det børnesædes størrelsesklasse, som er i-Size universel ISOFIX-godkendt.

FI

Käyttääksesi ISOFIX-kiinnitysjärjestelmää sinun on **EHDOTTOMASTI** luettava ajoneuvon



käyttöohje, ennen kuin asennat lasten turvaistuimen. Tämä käsikirja ilmoittaa autonpaikat, jotka ovat yhteensopivat turvaistuimen kokoluokan kanssa, i-Size Universaali ISOFIX-hyväksytyt.

PL

Przed użyciem systemu mocowania ISOFIX i zamontowaniem fotelika samochodowego, użytkownik musi KONIECZNIE przeczytać instrukcję pojazdu. Instrukcja wskaże miejsca montażu odpowiednie dla klasy fotelika, zgodnie z wymaganiami regulacji i-Size dla uniwersalnego fotelika ISOFIX.

NO

Før bruk av ISOFIX-festesystemet MÅ du ha lest kjøretøyets håndbok før montering av barnesetet. Denne håndboken vil indikere sitteplassene som er kompatible med barnesetets klassestørrelse, i-Size Universell ISOFIX-godkjent.

RU

Перед использованием системы креплений ISOFIX ОБЯЗАТЕЛЬНО прочитайте инструкцию по эксплуатации транспортного средства, перед установкой детского автомобильного кресла. В этом руководстве будут указаны места, в которых можно устанавливать детские автомобильные кресла данного класса размера, одобренные производителями систем i-Size Universal ISOFIX.

TR

ISOFIX bağlantı sistemini kullanmadan ve çocuk oto güvenlik koltuğunu aracınıza monte etmeden önce aracın kullanma kılavuzunu okumanız ZORUNLUDUR. Bu kılavuz size, onaylı i-Size Universal ISOFIX çocuk koltuğunun sınıf boyutuyla uyumlu yerleri gösterecektir.

HR

Prije nego što instalirate autosjedalicu, a prije upotrebe ISOFIX pričvršćivanja, morate OBAVEZNO pročitati upute za uporabu vozila. Ovaj priručnik će prikazati odobrenima mjesta kompatibilna s veličinom razreda autosjedalice, univerzalnim sustavom ISOFIX i-Size.

SK

Pred použitím kotviaceho systému ISOFIX, skôr než detskú autosedačku nainštalujete, si musíte NEVYHNUTNE prečítať užívateľský manuál vozidla. Tento manuál uvádza miesta kompatibilné s veľkostnou skupinou autosedačky a je schválený pre veľkosť-I Universal ISOFIX.



BG

Преди да използвате системата за закрепване ISOFIX, **ЗАДЪЛЖИТЕЛНО** прочетете ръководството с инструкции на автомобила преди монтиране на детското столче. Това ръководство посочва местата, съвместими с класа размер на столчето, одобрен за система i-Size Universal ISOFIX.

UK

Пред використання системи кріплень ISOFIX, до встановлення дитячого автомобільного крісла **ОБОВ'ЯЗКОВО** прочитайте інструкцію з експлуатації авто. У цьому посібнику будуть вказані місця, в яких можна встановлювати дитячі автомобільні крісла даного класу розміру, схвалені виробниками систем i-Size Universal ISOFIX.

HU

Az ISOFIX rögzítés használatá előtt **KELLŐEN** olvassa el a jármű használati útmutatóját a gyermekülés beszerelése előtt. Ez a kézikönyv megmutatja azokat a helyeket, amelyek kompatibilisek az autós ülés méretosztályával, amely i-Size univerzális ISOFIX jóváhagyással rendelkezik.

SL

Pred uporabo sistema namestitve ISOFIX morate pred namestitvijo otroškega avto sedeža **OBVEZNO** prebrati navodila za uporabo vozila. V navodilih boste našli označena mesta, primerna za določen velikostni razred otroškega avto sedeža, odobrenega za i-Size univerzalno namestitev ISOFIX.

ET

Enne ISOFIX-ankurdussüsteemi kasutamist peate tingimata lugema sõiduki kasutusjuhendit enne lapse turvatooli asetamist. Kasutusjuhend näitab kätte i-Size Universal ISOFIX-i heakskiidetud kohad, mis vastavad autoistme klassi suurusele.

CZ

Před použitím kotevního systému ISOFIX je nezbytné si **POVINNĚ** přečíst návod k použití vozidla, a to ještě před tím, než připevníte autosedačku. V tomto návodu jsou označena místa, která odpovídají třídě velikosti autosedačky schválené pro použití s univerzálním systémem ISOFIX velikosti i.



EL

Πριν από τη χρήση του συστήματος συγκράτησης ISOFIX, ΕΠΙΒΑΛΛΕΤΑΙ να διαβάσετε το εγχειρίδιο οδηγιών χρήσης του οχήματος, πριν από την εγκατάσταση του παιδικού καθίσματος. Το εγχειρίδιο οδηγιών χρήσης καθορίζει τις συμβατές θέσεις με την κατηγορία του παιδικού καθίσματος, εγκεκριμένο για ΟΙΟΝΕΙ ΚΑΘΟΛΙΚΟ ΣΥΣΤΗΜΑ ΣΥΓΚΡΑΤΗΣΗΣ ISOFIX.

RO

Consultați manualul vehiculului pentru a găsi locația punctelor de ancorare ISOFIX și mai multe informații despre instalarea scaunului auto în vehicul.

AR

قبل استخدام نظام التثبيت ISOFIX، يجب عليك الاهتمام الشديد بقراءة دليل الإرشادات الخاص بالمرحلة، وذلك قبل تركيب مقعد الطفل الخاص بالسيارة. فإن هذا الدليل سيبين لك الأماكن المتوافقة مع الحجم المحدد ضمن فئة مقعد السيارة، المعتمدة وفقاً لنظام Universal ISOFIX المتوافق مع القانون i-Size.

EN

INSTRUCTIONS FOR USE

FR

MODE D'EMPLOI

DE

GEBRAUCHSANWEISUNG

NL

GEBRUIKSAANWIJZING

IT

ISTRUZIONI D'USO

SV

ANVÄNDARINSTRUKTIONER

DA

BRUGSANVISNING

FI

KÄYTTÖOHJEET

PL

INSTRUKCJA OBSŁUGI

NO

BRUKSANVISNING

RU

ИНСТРУКЦИЯ ПО ПРИМЕНЕНИЮ

TR

KULLANIM TALIMATLARI

HR

UPUTSTVO ZA UPORABU

SK

INŠTRUKCIE NA POUŽITIE

BG

ИНСТРУКЦИИ ЗА УПОТРЕБА

UK

ІНСТРУКЦІЯ ПО ЗАСТОСУВАННЮ

HU

HASZNÁLATI UTASÍTÁSOK

SL

NAVODILA ZA UPORABO

ET

KASUTUSJUHEND

CZ

INSTRUKCE K POUŽITÍ

EL

ΟΔΗΓΙΕΣ ΧΡΗΣΕΩΣ

RO

INSTRUCȚIUNI DE UTILIZARE

AR

تعليمات الاستعمال





EN ISOFIX
FR ISOFIX
DE ISOFIX
NL ISOFIX
IT ISOFIX
SV ISOFIX
DA ISOFIX
FI ISOFIX
PL ISOFIX
NO ISOFIX
RU ISOFIX
TR ISOFIX

HR ISOFIX
SK ISOFIX
BG ISOFIX
UK ISOFIX
HU ISOFIX
SL ISOFIX
ET ISOFIX
CZ ISOFIX
EL ISOFIX
RO ISOFIX
AR ISOFIX



www.maxi-cosi.com



1.

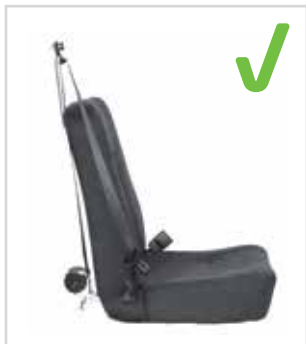

2.

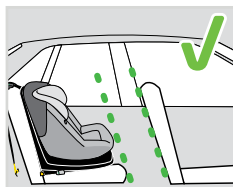
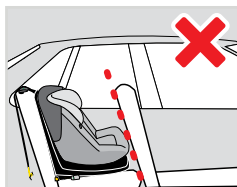

3.

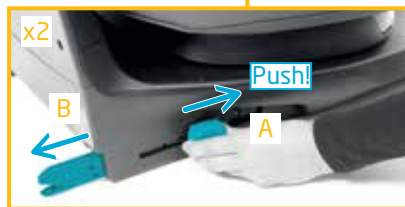



4.



5.

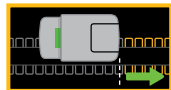
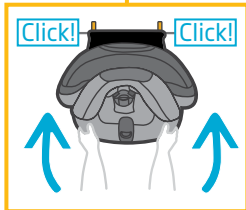
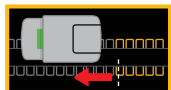
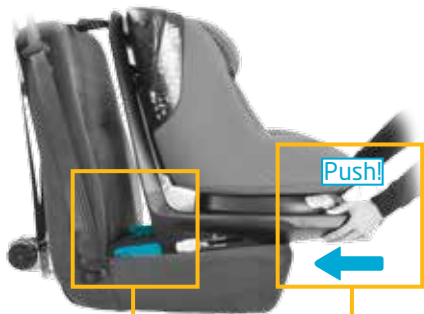



6.



x2



7.

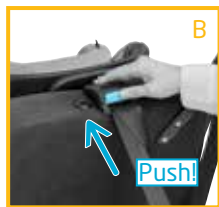



8.



9.

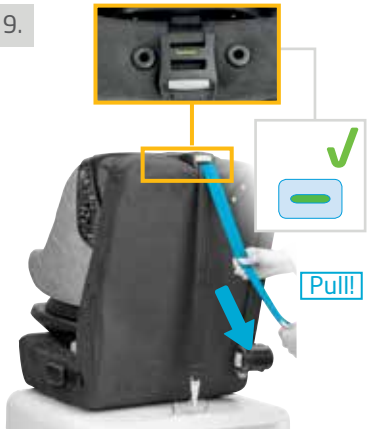

10.

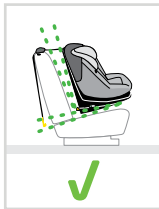



TOP TETHER





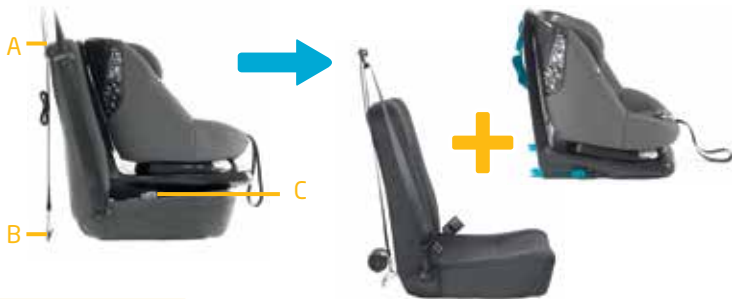



- EN Rearward facing position / Forward facing position
FR Position dos route / Position face route
DE Position entgegen der Fahrtrichtung / Position in Fahrtrichtung
NL Achterwaarts gericht / Voorwaarts gericht
IT In senso contrario di marcia / In senso di marcia
SV Bakåtvänd position / Framåtvänd position
DA Bagudvendt stilling / Fremadvendt stilling
FI Selkä menosuuntaan asennus / Kasvot menosuuntaan asennus
PL Pozycja skierowana tyłem do kierunku jazdy / Pozycja skierowana przodem do kierunku jazdy
NO Bakovervendt posisjon / Forovervendt posisjon
RU Положение лицом назад/положение лицом вперед
TR Sürüş yönünün tersine dönük konum / Sürüş yönüne donuk konum
HR Položaj obrnuto od smjera vožnje / Položaj u smjeru vožnje
SK Pozícia proti smeru jazdy / pozícia v smere jazdy
BG Обърната назад позиция / обърната напред позиция
UK Положення обличчям назад / положення обличчям вперед
HU Arcsál hátra / Arcsál előre
SL Obrnjen nasproti smeri vožnje / obrnjen v smeri vožnje
ET Seljaga sõidusuunas / Näoga sõidusuunas
CZ Pozice po směru jízdy / Pozice proti směru jízdy
EL Τοποθέτηση προς τα πίσω / Τοποθέτηση προς τα μπροστά
RO Poziția opusă sensului de mers / Poziția sensului de mers
AR موضع مواجهة الجزء الخلفي من السيارة / موضع مواجهة الجزء الأمامي من السيارة



www.maxi-cosi.com



61-87 cm



76-105 cm



>15 m



EN

The car seat should be used rearward facing up to a minimum age of 15 months to guarantee optimum safety for your child. Maxi-Cosi recommends you use the seat in the backward facing position for as long as possible and up to the limit shown (87 cm). This makes it possible to improve the protection of the head and neck of the infant, which is still very fragile at this age, very significantly. You may install the AxissFix in a forward facing position when your child is from 76 up to 105 cm in length (older than 15 months).

FR

Le siège auto doit être utilisé jusqu'à minimum 15 mois dos à la route. Pour garantir une sécurité optimale de votre enfant, Maxi-Cosi vous recommande d'utiliser le siège en position dos à la route le plus longtemps possible et jusqu'à la limite indiquée (87 cm). Ceci permet d'améliorer très significativement la protection de la tête et du cou de l'enfant, encore très fragile à cet âge. Vous pouvez installer l'AxissFix dans le sens de la conduite quand votre enfant mesure entre 76 et 105 cm (ou a plus de 15 mois).

DE

Der Kindersitz sollte bei Kindern bis zu einem Alter von 15 Monaten rückwärtsgerichtet verwendet werden, um die optimale Sicherheit des Kindes zu garantieren. Maxi-Cosi empfiehlt die rückwärtsgerichtete Nutzung des Kindersitzes so lange wie möglich und bis zu der angegebenen Körpergröße (87 cm). Dadurch ist ein verbesserter Schutz von Kopf- und Halsbereich des Kindes möglich, der in diesem Alter noch äußerst empfindlich ist. Sie können den Kindersitz AxissFix vorwärtsgerichtet einsetzen, wenn Ihr Kind älter als 15 Monate und zwischen 76 und 105 cm groß ist.

NL

Het autostoeltje moet tot minimaal 15 maanden in achterwaartse rijrichting gebruikt worden om de veiligheid van uw kind te kunnen garanderen. Maxi-Cosi raadt u aan het autostoeltje zo lang mogelijk in achterwaartse rijrichting te gebruiken en tot de maximale lengte van (87 cm). Dit maakt het mogelijk om de bescherming van het hoofdje en de nek van uw kindje, welke op deze leeftijd zeer kwetsbaar zijn, te



vergroten. U kunt de AxissFix in een voorwaartse positie installeren als uw kind een lengte heeft tussen de 76 en 105 cm (ouder dan 15 maanden).

IT

Il seggiolino deve essere usato in senso contrario di marcia fino ad minimo di 15 mesi per garantire la sicurezza del bambino. Maxi-Cosi consiglia di usare il seggiolino in posizione contraria al senso di marcia il più a lungo possibile e comunque fino al limite indicato (87 cm). Questo rende possibile migliorare la protezione della testa e del collo del bambino che sono ancora molto fragili a quell'età. È possibile installare AxissFix rivolto in senso di marcia a partire da quando il bambino è alto 76 cm fino a 105 cm (o a partire da 15 mesi).

SV

Barnstolen bör användas i bakåtvänd position tills barnet är minst 15 månader för att garantera en optimal säkerhet för barnet. Maxi-Cosi rekommenderar att du använder barnbilstolen i bakåtvänd position så länge som möjligt och upp till den markerade höjden (87 cm). Detta gör det möjligt att avsevärt förbättra skyddet av barnets huvud och nacke som fortfarande är mycket ömtåliga i den här åldern. Du kan sätta AxissFix framåtvänd när barnet är mellan 76 och 105 cm långt (eller när det är mer än 15 månader gammalt).

DA

Børnesædet bør installeres bagudvendt, indtil barnet er 15 måneder, så den højeste mulige sikkerhed opnås for dit barn. Maxi-Cosi anbefaler, at du bruger sædet i bagudvendt stilling i så lang tid som muligt og frem til den viste grænse (87 cm). På den måde beskyttes barnets hoved og hals betydeligt bedre, da stadig er skrøbelige i den alder. AxissFix kan monteres i fremadvendt stilling, når dit barn er mellem 76 og 105 højt (ældre end 15 måneder).

FI

Auton turvaistuinta on käytettävä selkå menosuuntaan -asennossa vähintään 15 kuukauden ikään saakka optimaalisen turvallisuuden takaamiseksi. Maxi-Cosi suosittelee istuimen käyttööä selkå menosuuntaan -asennossa mahdollisimman pitkään aina annettuun rajaan (87 cm) saakka. Näin suojaat mahdollisimman hyvin pienen lapsen päään ja kaulan, jotka ovat vielä hyvin heikot tämän ikäisellä. Voit asentaa AxissFixin kasvot menosuuntaan -asentoon, kun lapsen pituus on 76-105 cm (ikä on yli 15 kuukautta).

PL

W celu zapewnienia optymalnego poziomu bezpieczeństwa fotelik powinien być montowany tyłem do kierunku jazdy dla dzieci do 15 m-ca życia. Maxi-Cosi zaleca stosowanie fotelika ustawionego tyłem do kierunku jazdy jak najdłużej, dopóki dziecko nie osiągnie wzrostu 87 cm. Zwiększa to ochronę głowy i szyi niemowlęcia, które nie są jeszcze dostatecznie rozwinięte u dziecka w tym wieku. Możesz zamontować AxissFix przodem do kierunku jazdy dla dziecka o wzroście od 76 do 105 cm (powyżej 15 miesiąca życia).

NO

Barnesetet bør brukes i bakovervendt posisjon til barnet er minst 15 måneder for å garantere en optimal sikkerhet for barnet. Maxi-Cosi anbefaler at du bruker barnesetet i bakovervendt posisjon så lenge som



mulig, og opp til den viste høyden (87 cm). Dette gjør det mulig å betydelig forbedre beskyttelsen av barnets hode og nakke, som fortsatt er veldig skjør i denne alderen.

Du kan installere AxissFix i forovervendt posisjon når barnet har en høyde på mellom 76 og 105 cm (eldre enn 15 måneder).

RU

Положение лицом назад/положение лицом вперед Для обеспечения оптимальной безопасности детское автокресло следует использовать в положении лицом назад до достижения ребенком возраста не менее 15 месяцев. MaxiCosi рекомендует использовать автокресла в положении лицом назад настолько долго, насколько это возможно, и до указанного выше ростового предела (87 см). Это позволяет значительно улучшить защиту головы и шеи ребенка, которые все еще очень хрупки в этом возрасте.

TR

Çocuğunuzun emniyetinin en yüksek seviyede olmasını garantilemek amacıyla, oto güvenlik koltuğunuzun minimum 15 aylığa kadar kadar sürüş yönünün tersine doğru bakarak kullanılmalıdır. Maxi-Cosi, koltuğunuzun mümkün olduğunca uzun süre ve gösterilen limite kadar (87 cm) sürüş yönünün tersine bakacak pozisyon da kullanılmasını tavsiye eder. Bu, çocuğunuz bu yaşta hala son derece hassas olan kafasının ve boynunun çok daha iyi korunmasına olanak sağlar. Çocuğunuzun boyu 76 ile 105 cm arasında olduğunda (15 aylıktan büyük) AxissFix'i sürüş yönüne bakan konumda takabilirsiniz.

HR

Autosjedalica se treba koristiti u smjeru suprotnom od smjera vožnje do minimalne dobi od 15 mjeseci ili visine od 87 cm radi optimalne sigurnosti Vašeg djeteta. Maxi-Cosi preporučuje korištenje autosjedalice u smjeru suprotnom od smjera vožnje što je dulje moguće i do prikazane granice (87 cm). To omogućuje vrlo značajno poboljšanje zaštite glave i vrata djeteta, koji su još uvijek vrlo krhki u ovoj dobi. AxissFix možete postaviti u položaj u smjeru vožnje ako je vaše dijete visoko od 76 do 105 cm (starije od 15 mjeseci).

SK

Sedačka sa má umiestniť proti smeru jazdy do minimálnej 15 mesiacov veku dieťaťa alebo výšky 87 cm, aby bola zaručená optimálna bezpečnosť vášho dieťaťa. Spoločnosť Maxi-Cosi odporúča používať sedačku čo najdlhšie v polohe proti smeru jazdy a až do zobrazeného limitu (87 cm). Takýmto spôsobom je možné veľmi výrazne zvýšiť ochranu hlavy a krku dieťaťa, ktoré je v tomto veku ešte veľmi zraniteľné. Autosedačku AxissFix môžete nainštalovať v polohe v smere jazdy vtedy, keď bude výška vášho dieťaťa od 76 až 105 cm (staršie ako 15 mesiacov).

BG

Препоръчително е столчето за кола да се използва в обърната назад позиция до минимум 15 месеца на детето с цел гарантиране на оптимална безопасност за Вашето дете. Maxi-Cosi препоръчва да използвате столчето в обърната назад позиция възможно най-дълго и до



указаната граница (87 cm). Това дава възможност за значително увеличаване на защитата на главата и врата на бебето, което на тази възраст все още е много крехко. Можете да монтирате AxissFix в обръната напред позиция, ако детето Ви е между 76 и 105 cm (по-голямо от 15 месеца).

UK

Для забезпечення оптимальної безпеки дитяче автокрісло слід використовувати в положенні обличчям назад до досягнення дитиною віку не менше 15 місяців або зросту 87 см. Maxi-Cosi рекомендує використовувати автокрісла в положенні обличчям назад настільки довго, наскільки це можливо, а також до зазначеної вище межі зросту (87 см). Це дозволяє значно поліпшити захист голови і шиї дитини, які все ще є дуже тендітними в цьому віці.

Ви можете встановити крісло AxissFix у положенні обличчям вперед після досягнення вашою дитиною віку 15 місяців і більше і зросту від 76 до 105 см.

HU

Az autós ülés a menetiránynak háttal elhelyezve kell alkalmazni legfeljebb 15 hónapos korig vagy 87 cm-es testmagasságig a gyermek optimális biztonságának garatálása érdekében. A Maxi-Cosi azt javasolja, hogy az ülés a lehető leghosszabb ideig használja a menetiránynak háttal és az említett testmagasságig (87 cm). Ez lehetővé teszi a gyermek fejének és nyakának sokkal jelentősebb védelmet, amelyek még mindig nagyon törékeny testrészek ebben az életkorban. Az AxissFix ülést beszerezheti a menetiránynak megfelelő pozícióban, ha a gyermek magassága 76 és 105 cm közötti (vagy ha idősebb 15 hónaposnál).

SL

Otroški varnostni avto sedež je treba uporabljati v nazaj obrnjenem položaju, vsaj do starosti 15 mesecev, kar zagotavlja optimalno varnost otroka. Maxi-Cosi priporoča, da sedež uporabljate v nazaj obrnjenem položaju čim dlje in do označene omejitve (87 cm). Tako boste znatno izboljšali zaščito otrokove glave in vratu, ki sta v tej starosti še vedno zelo ranljiva. AxissFix lahko namestite v naprej obrnjen položaj, ko je otrok velik 76 do 105 cm (starejši od 15 mesecev).

ET

Turvatooli tuleb kasutada seljaga sõidu suunas kuni 15 kuu vanuste laste puhul et garanteerida optimaalne lapse turvalisus. Maxi-Cosi soovib kasutada turvatooli seljaga sõidu suunas nii kaua kui võimalik ning kuni näidatud piirmäärani (87 cm). See aitab märgatavalt paremini kaitsta imiku pead ja kaela, kuna need kehaosad on selles eas veel väga nõrgad.

Võite paigaldada AxissFix'i nõoga sõidu suunas, kui teie lapse pikkus on 76 kuni 105 cm (vanem kui 15 kuud).

CZ

Autosedačka by se měla používat v poloze proti směru jízdy až do 15. měsíce věku dítěte nebo do výšky 87 cm, aby byla zajištěna optimální bezpečnost Vašeho dítěte. Maxi-Cosi doporučuje prodloužit cestování



v poloze autosedačky proti směru jízdy co nejdéle a až do uvedeného limitu (87 cm). Tim znatelně zvýšíte ochranu hlavy a krku dítěte, které jsou v tomto věku stále velmi slabé. AxissFix můžete nainstalovat v pozici proti směru jízdy, pokud má vaše dítě délku 76 až 105 cm (starší než 15 měsíců).

EL

Το παιδικό κάθισμα θα πρέπει να χρησιμοποιείται σε θέση με πρόσωπο προς τα πίσω μέχρι την ηλικία τουλάχιστον των 15 μηνών για να εγγυάται τη βέλτιστη ασφάλεια του παιδιού σας. Η Maxi-Cosi σας συνιστά τη χρήση του καθίσματος με πρόσωπο προς τα πίσω για όσο το δυνατό μεγαλύτερο χρονικό διάστημα μέχρι το προβλεπόμενο όριο (των 87 εκατοστών). Προβλέπεται έτσι σε μεγάλο βαθμό η προστασία του κεφαλιού και του αυχένα του παιδιού σας, που στην προκειμένη ηλικία είναι ακόμα ιδιαίτερα εύθραυστο.

Μπορείτε να τοποθετήσετε το παιδικό κάθισμα AxissFix με πρόσωπο προς τα εμπρός όταν το παιδί σας έχει ύψος από 76 έως 105 εκατοστά (ηλικίας άνω των 15 μηνών).

RO

Scaunul auto trebuie utilizat în poziție opusă sensului de mers până la o vârstă de minim 15 luni pentru a garanta o siguranță optimă a copilului. Maxi-Cosi vă recomandă să utilizați scaunul în poziția opusă sensului de mers cât mai mult posibil și până la limita menționată (87 cm). Acest lucru ajută la îmbunătățirea semnificativă a protecției capului și gâtului copilului, care este încă foarte fragil la această vârstă.

Puteți instala AxissFix în poziția sensului de mers atunci când copilul are între 76 și 105 cm lungime (peste 15 luni).

AR

يجب استخدام مقعد السيارة في الموضع المواجه للجزء الخلفي للأطفال الذين تبلغ أعمارهم 15 شهرًا كحد أدنى لضمان الدرجة المثلى من الأمان لطفلك. وتوصي شركة Maxi-Cosi باستخدام المقعد في الموضع المواجه للجزء الخلفي من السيارة لأطول فترة ممكنة وفي نطاق الحد المبيّن (87 سم). فإن ذلك يتيح إمكانية الارتقاء بمستوى حماية رأس الطفل الصغير وعتقه، حيث يتسم الطفل في هذا العمر بضعف البنية لدرجة كبيرة. يمكنك تركيب AxissFix في موضع مواجه للجزء الأمامي من السيارة عندما يتراوح طول طفلك بين 76 و105 سم (للأطفال الذين تزيد أعمارهم عن 15 شهرًا).



EN	Rearward facing position
FR	Position dos route
DE	Position entgegen der Fahrtrichtung
NL	Achterwaarts gericht
IT	In senso contrario di marcia
SV	Bakåtvänd position
DA	Bagudvendt stilling
FI	Selkä menosuuntaan asennus
PL	Pozycja skierowana tyłem do kierunku jazdy
NO	Bakovervendt posisjon
RU	Положение лицом назад
TR	Sürüş yönünün tersine dönük konum
HR	Položaj obrnuto od smjera vožnje
SK	Pozícia proti smeru jazdy
BG	Обърната назад позиция
UK	Положення обличчям назад
HU	Arccsal hátra
SL	Obrnjen nasproti smeri vožnje
ET	Seljaga sõidusuunas
CZ	Pozice po směru jízdy
EL	Τοποθέτηση προς τα πίσω
RO	Poziția opusă sensului de mers
AR	الموضع المواجه للجزء الخلفي من السيارة



www.maxi-cosi.com



61-87 cm

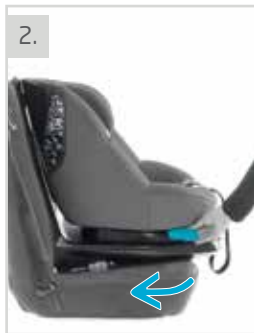

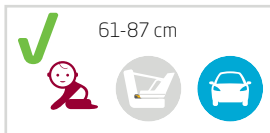



EN	Forward facing position
FR	Position face route
DE	Position in Fahrtrichtung
NL	Voorwaarts gericht
IT	In senso di marcia
SV	Framåtvänd position
DA	Fremadvendt stilling
FI	Kasvot menosuuntaan asennus
PL	Pozycja skierowana przodem do kierunku jazdy
NO	Førovervendt posisjon
RU	положение лицом вперед
TR	Sürüş yönüne donuk konum
HR	Položaj u smjeru vožnje
SK	pozícia v smere jazdy
BG	обърната напред позиция
UK	положення обличчям вперед
HU	Arccsal előre
SL	obrtnjen v smeri vožnje
ET	Näoga sõidusuunas
CZ	Pozice prosti směru jízdy
EL	Τοποθέτηση προς τα μπροστά
RO	Poziția sensului de mers
AR	الموضع المواجه للجزء الأمامي من السيارة



www.maxi-cosi.com



76-105 cm



>15 m





4.



5.



6.



76-105 cm



>15 m





EN	Child installation	TR	Çocuğun yerleştirilmesi
FR	Installation de l'enfant	HR	Stavljanje djeteta
DE	Anschnallen des Kindes	SK	Inštalácia pre deti
NL	Plaatsen van het kind	BG	Монтиран продукт за деца
IT	Accomodare il bambino	UK	Розміщення дитини
SV	Placera barnet	HU	Gyermek behelyezése
DA	Barneinstallation	SL	Namestitev otroka
FI	Lapsen asettaminen	ET	Lapse paigutamine
PL	Umieszczanie i zabezpieczanie dziecka	CZ	Umístění dítěte
NO	Plassering av barnet	EL	Τοποθέτηση του παιδιού
RU	Размещение ребенка	RO	Introducerea copilului
		AR	التركيبات الخاصة بالأطفال



www.maxi-cosi.com



1.



2.

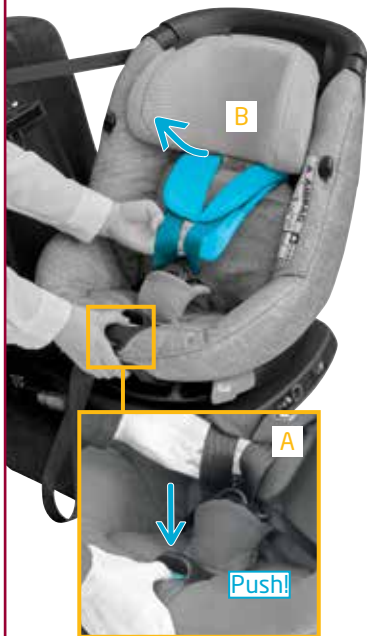



3.





76-105 cm



>15 m



61-87 cm



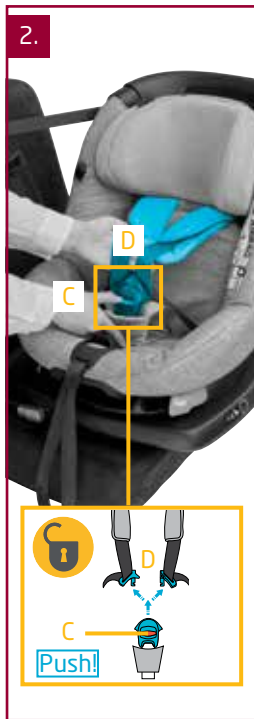
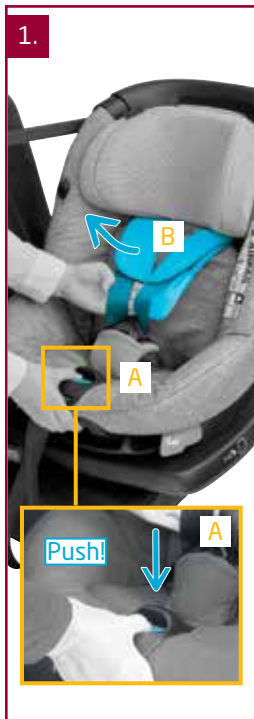



4.

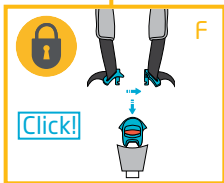

5.

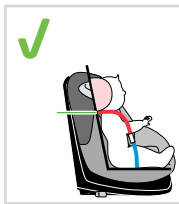
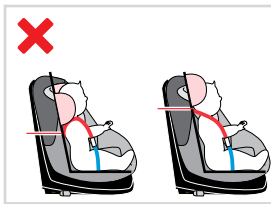



6.

61-87 cm



7.

76-105 cm



>15 m





8.

61-87 cm



76-105 cm



>15 m





EN	Ready to go	TR	Gitmeye hazır
FR	Prêt à partir	HR	Spremni za pokret
DE	Bereit zur Abfahrt	SK	Pripravený na jazdu
NL	Klaar om te gaan	BG	Готови за пътуване
IT	Si parte	SK	Готовність до поїздки
SV	Redo att åka	HU	Indulásra kész
DA	Klar til at tage af sted	SL	Pripravljen za vožnjo
FI	Valmiina lähtöön	ET	Valmis
PL	Gotowy do użycia	CZ	Připraveno k jízdě
NO	Klar til å gå	EL	Έτοιμοι για αναχώρηση
RU	Готов к поездке	RO	Gata de plecare
		AR	الاستعداد للذهاب



www.maxi-cosi.com



61-87 cm



TOP TETHER



X2

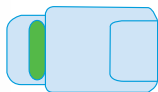



76-105 cm



>15 m



TOP TETHER



X2

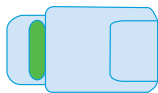



EN	Accessories sold separately	HR	Dodaci se prodaju zasebno
FR	Accessoires vendus séparément	SK	Príslušenstvo sa predáva zvlášť
DE	Separat erhältliches Zubehör	BG	Акcesoарите се продават отделно
NL	Accessoires worden apart verkocht	UK	Акcesуари продаються окремо
IT	Accessori venduti separatamente	HU	Külön forgalmazott kellékek
SV	Tillbehör säljs separat	SL	Dodatki naprodaj posebej
DA	Tilbehør der sælges separat	ET	Lisatarvikuid müüakse eraldi
FI	Erikseen myytävät lisävarusteet	CZ	Doplňky prodávané samostatně
PL	Akcesoria sprzedawane oddziel	EL	Εξαρτήματα που πωλούνται χωρι
NO	Tilleggsutstyr som selges separa	RO	Accesorii vândute separat
RU	Аксессуары продаются отдельно	AR	الملحقات المباعة بشكل منفصل
TR	Aksesuarlar ayrı satılır		



www.maxi-cosi.com







EN	Washing	HR	Pranje
FR	Lavage	SK	Pranie
DE	Reinigung	BG	Почистване
NL	Reinigen	UK	Прання
IT	Lavaggio	HU	Mosás
SV	Tvättråd	SL	Pranje
DA	Vask	ET	Pesemine
FI	Pesu	CZ	Praní
PL	Czyszczenie	EL	Πλύσιμο
NO	Rengjøring	RO	Spălare
RU	Чистка	AR	غسل
TR	Yıkama		



www.maxi-cosi.com





1.

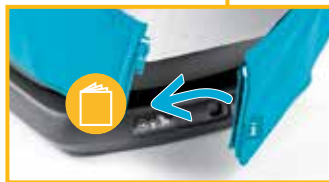



2.

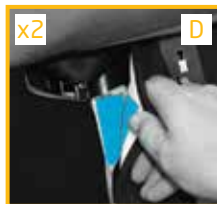
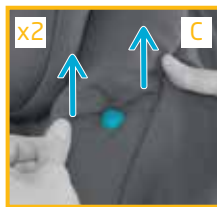
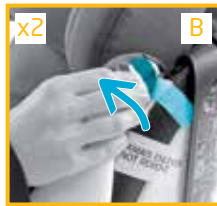







3.

ABCD





4.





5.

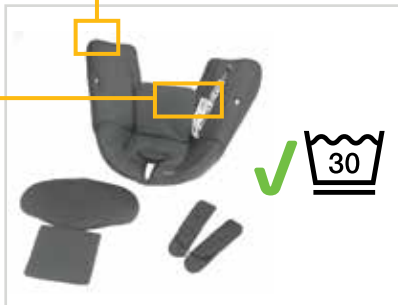
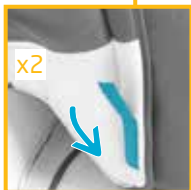





1.





2.

A B C D







1.









2.

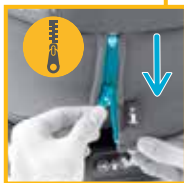
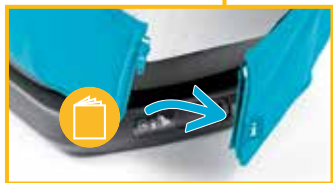

- A - Adjustable headrest
- B - Seat Cover
- C - Shoulder pads hooks
- D - 5-point Harness
- E - Removable shoulder pads
- F - Harness buckle
- G - Harness adjuster button
- H - Harness adjuster strap
- I - Recline handle
- J - Rotation handle (right & left)
- K - Rearward facing / Forward facing selector button
- L - ISOFIX clips activation handle
- M - ISOFIX connectors
- N - Headrest adjustment handle
- O - TOP TETHER tensioning indicator
- P - TOP TETHER tensioning adjuster
- Q - TOP TETHER
- R - TOP TETHER hook
- S - TOP TETHER storage
- T - Instruction leaflet storage
- U - Automatic safety belt
- V - Carrying

ATTENTION:

- When installing the seat, the belt of the TOP TETHER can turn one quarter turn according to the position of the anchorage point. This does not impair the proper operation of the product.
- When installing the car seat, it is necessary to remove the headrest in order to put the TOP TETHER through correctly.
- When installing the car seat, spaces between the base of the car seat and the vehicle seat are possible depending on the position of the anchorage points within the vehicle.

CARE

Fabric:

- The cover and the shoulder pads can be removed for washing. If the cover needs to be replaced at any time, only use official Maxi-Cosi cover because it constitutes an integral part of the restraint performance.

WARNING:

- The AxissFix is intended for car use only.
- The AxissFix is developed for an intensive use of approximately 10 years.
- Make sure you can fit no more than one finger between the harnesses and your child (1cm). If there is more space than 1 cm, tighten the harness belt further.
- Check to make sure the headrest is adjusted to the proper height.

A - Tête
 B - Housse
 C - Accroches fourreaux
 D - Harnais 5 points
 E - Fourreaux déhoussables
 F - Boucle de harnais
 G - Bouton d'ajusteur de harnais
 H - Sangle d'ajusteur de harnais
 I - Manette d'inclinaison
 J - Poignée de rotation (droite et gauche)
 K - Bouton sélecteur dos route / face route
 L - Manette d'actionnement des pinces ISOFIX
 M - Pincés pour ancrage ISOFIX
 N - Poignée ajustement hauteur tête
 O - Indicateur visuel de tensionneur de la TOP TETHER
 P - Ajusteur de tension TOP TETHER
 Q - TOP-TETHER
 R - Crochet TOP TETHER
 S - Rangement TOP TETHER
 T - Compartiment de rangement de la notice
 U - Sangle automatique de sécurité
 V - Transport

ATTENTION :

- Lors de l'installation du siège, la sangle de la TOP TETHER peut vriller d'un quart de tour suivant la position du point d'ancrage. Ceci n'entrave pas la fonctionnalité du produit.
- Lors de l'installation du siège auto il est nécessaire d'enlever l'appui tête pour passer la TOP TETHER correctement.
- Lors de l'installation des écarts entre l'embase du siège auto et la banquette du véhicule sont possibles suivant la position des points d'ancrage lié au véhicule.

ENTRETIEN

Confection :

- La housse et les fourreaux peuvent être enlevés pour le lavage. Si la housse doit être remplacée à quelque moment que ce soit, utilisez uniquement la housse officielle Maxi-Cosi car elle constitue une partie intégrante de la performance de la retenue de l'enfant.

AVERTISSEMENT:

- Utilisez l'AxissFix uniquement dans la voiture.
- Le dispositif AxissFix est conçu pour un usage intensif d'environ 10 ans.
- Assurez-vous de ne pas pouvoir passer plus d'un doigt (1 cm) entre le harnais et votre enfant. Si l'espace est supérieur à 1 cm, resserrez le harnais.
- Assurez-vous que l'appui-tête soit réglé à la bonne hauteur.

- A - Kopfstütze
- B - Bezug
- C - Befestigungen der Schulterpolster
- D - 5-Punkt-Gurt
- E - Abnehmbare Schulterpolster
- F - Gurtschloss
- G - Knopf des Gurtspanners
- H - Verstellgurt
- I - Neigbarer Griff
- J - Drehgriff (rechts und links)
- K - Einstellknopf vorwärtsgerichtet/rückwärtsgerichtet
- L - Verstellaste der ISOFIX-Verankerung
- M - ISOFIX-Verankerung
- N - Griff zur Höheneinstellung der Kopfstütze
- O - TOP TETHER-Straffheitsanzeige
- P - Gurtspanner TOP TETHER
- Q - TOP TETHER
- R - TOP TETHER-Haken
- S - Staufach TOP TETHER
- T - Fach zum Aufbewahren der Gebrauchsanleitung
- U - Sicherheitsgurt mit Aufrollautomatik
- V - Tragen

WARNUNG:

- Der Kindersitz AxissFix darf nur in Autos verwendet werden.
- Der AxissFix wurde für eine intensive Nutzung über einen Zeitraum von etwa 10 Jahren entwickelt.
- Achten Sie darauf, dass Sie maximal einen Finger zwischen den Gurt und Ihr Kind schieben können (1 cm). Ist mehr Platz als 1 cm, muss weiterhin am Gurtstraffer gezogen werden.

- Prüfen Sie, ob sich die Kopfstütze in der richtigen Höhe befindet.

ACHTUNG:

- Beim Einbau des Kindersitzes kann der TOP TETHER-Gurt je nach Position des Befestigungshakens um ein Viertel gedreht sein. Die Funktion des Produktes wird dadurch nicht beeinträchtigt.
- Beim Einbau des Kindersitzes ist es notwendig, die Auto-Kopfstütze zu entfernen, um den TOP TETHER ordnungsgemäß zu befestigen.
- Beachten Sie, dass die Basis des Kindersitzes beim Einbau nicht unbedingt plan auf der Sitzbank des Fahrzeugs aufliegt, das hängt ganz von der Position der im Fahrzeug befestigten Fangarme ab.

PFLEGE

Bezug :

- Der Bezug sowie die Schulterpolster sind zur Reinigung abnehmbar. Muss der Bezug ausgetauscht werden, sollten Sie nur originale Bezüge von Maxi-Cosi verwenden, da diese einen wichtigen Teil der Produktleistung ausmachen.

A - Hoofdsteun
 B - Hoes
 C - Gordelhaken voor schouderpads
 D - Vijfpunsgordel
 E - Verwijderbare schouderpads
 F - Gordelstok
 G - Afstelknop voor gordel
 H - Afstelriem voor gordel
 I - Kantelingshendel
 J - Rotatiehendel (rechts & links)
 K - Draaiknop voor achterwaartse plaatsing /
 voorwaartse plaatsing
 L - Draaihendel voor bediening ISOFIX-klemmen
 M - Klemmen voor ISOFIX-haken
 N - Afstelhendel voor hoofdsteun
 O - TOP TETHER spanningsindicator
 P - Spanningsafstelling TOP TETHER
 Q - TOP TETHER
 R - TOP TETHER haak
 S - TOP TETHER-opslag
 T - Opbergvak voor de handleiding
 U - Automatische veiligheidsriem
 V - Dragen

WAARSCHUWING:

- De AxissFix is uitsluitend bedoeld voor gebruik in de auto.
- De AxissFix is ontwikkeld voor intensief gebruik gedurende ongeveer 10 jaar.
- Controleer of u niet meer dan één vinger tussen de gordel en uw kind kunt plaatsen (1 cm). Als er meer ruimte is dan 1 cm, de gordelriem verder aantrekken.
- Controleer of de hoofdsteun op de juiste hoogte is afgesteld.

LET OP:

- Wanneer u het stoeltje plaatst, kan de riem van de TOP TETHER een kwartslag worden gedraaid, afhankelijk van de positie van de ankerpunten. Dit heeft verder geen invloed op de functionaliteit van het product.
- Bij het installeren van het autostoeltje, moet de hoofdsteun worden verwijderd om de TOP TETHER op de juiste manier te kunnen doorhalen.
- Let op: bij de installatie van de autostoel is het mogelijk dat er ruimte zit tussen de base van de autostoel en de zitting van de auto. Dit komt doordat de positionering van de ISOFIX ankerpunten verschilt bij auto's.

ONDERHOUD

Bekleding:

- De hoes en de schouderpads kunnen worden verwijderd om te wassen. Als de hoes op enig tijdstip moet worden vervangen, dient u uitsluitend officiële Maxi-Cosi-hoezen te gebruiken, omdat dit onderdeel deel uitmaakt van het veiligheidssysteem van de autostoel.

- A - Poggiatesta
- B - Rivestimento
- C - Ganci per cintura
- D - Cintura a 5 punti
- E - Spallacci imbottiti antiscivolo
- F - Fibbia
- G - Pulsante per il rilascio della cintura
- H - Cinghia regolazione cintura
- I - Dispositivo per la reclinazione
- J - Dispositivo di rotazione (destra e sinistra)
- K - Tasto selettore senso di rotazione
- L - Levetta per azionare le pinze ISOFIX
- M - Pinze per fissaggio ISOFIX
- N - Maniglia regolazione poggiatesta
- O - Indicatore di tensione TOP TETHER
- P - Regolatore di tensione TOP TETHER
- Q - TOP TETHER
- R - Gancio TOP TETHER
- S - Spazio per riporre TOP TETHER
- T - Tasca per conservare le istruzioni
- U - Cinghia di sicurezza automatica
- V - Trasporto

AVVERTENZA:

- AxissFix è inteso solo per l'uso in auto.
- AxissFix è stato sviluppato per un uso intensivo di circa 10 anni.
- Accertarsi che si possa inserire solo un dito tra la cintura e il bambino 1(cm). Se lo spazio è maggiore di 1 cm, stringere ulteriormente la cintura.
- Accertarsi che il poggiatesta sia regolato alla giusta altezza.

ATTENZIONE:

- Quando il seggiolino è posizionato in posizione, la cinghia TOP TETHER può ruotare di un quarto di giro, a seconda della posizione del punto di fissaggio. Questo non compromette la funzionalità del prodotto.
- Durante l'installazione del seggiolino auto è necessario rimuovere il poggiatesta per passare correttamente la TOP TETHER.
- Attenzione: durante l'installazione è possibile che ci sia una certa distanza tra la base del seggiolino e il sedile del veicolo, a seconda della posizione dei punti di fissaggio del veicolo.

LAVAGGIO

Rivestimento:

- Il rivestimento e gli spallacci possono essere rimossi per essere lavati. Se la copertura deve essere sostituita, usare solo il rivestimento ufficiale Maxi-Cosi perché costituisce una parte integrante del sistema di bloccaggio.

A - Nackstöd
 B - Överdrag
 C - Axelkuddar
 D - 5-punktsbälte
 E - Axelkuddar
 F - Spänne
 G - Knapp för justering av selen
 H - Justeringsrem för selen
 I - Lutningsinställning
 J - Handtag för rotation (höger och vänster)
 K - Inställningsknapp för bakåtvänd/framåtvänd
 L - Spak för aktivering av ISOFIX-fästena
 M - Krok för ISOFIX-fästena
 N - Handtag för höjdinställning nackstöd
 O - TOP TETHER spännindikator
 P - Spänningsjustering TOP TETHER
 Q - TOP-TETHER
 R - TOP TETHER krok
 S - Förvaringsplats för TOP TETHER
 T - Förvaringsficka för bruksanvisningen
 U - Automatisk säkerhetsrem
 V - bärhandtag

OBSERVERA:

- Vid installation av bilstolen kan top tether-remmen vridas ett kvarts varv beroende på fästpunktens läge. Det påverkar inte produktens funktion.
- Vid monteringen av bilstolen måste man ta bort nackstödet för att dra top tether korrekt.
- Se vid monteringen upp med mellanrum mellan barnstolens och bilsätets sittdyna beroende på placeringen av fästpunkterna i bilen.

UNDERHÅLL

Textildel:

- Överdraget och axelskydden kan tas av och tvättas. Om överdraget någon gång behöver bytas, ska endast ett originalöverdrag från Maxi-Cosi användas eftersom det utgör en integrerad del av fasthållningssystemet.

VARNING:

- Använd AxissFix endast i bilen.
- AxissFix är utvecklad för intensiv användning i ca 10 år.
- Det ska bara gå att få in ett finger (1 cm) mellan bältet och barnet. Om mellanrummet är större än 1 cm, drag åt bältet.
- Kontrollera att nackstödet sitter i rätt höjd.

- A - Justerbar hovedstøtte
- B - Sædebetræk
- C - Kroge til skulderpuder
- D - 5-punkts-sele
- E - Aftagelige skulderpuder
- F - Selespænde
- G - Knap til justering af sele
- H - Strop til justering af sele
- I - Lænehåndtag
- J - Drejehåndtag (højre og venstre)
- K - Knap til at vælge bagudvendt / fremadvendt
- L - Håndtag til aktivering af ISOFIX-clips
- M - ISOFIX forbindelsesklemmer
- N - Håndtag til justering af hovedstøtte
- O - Indikator for spænding af Top Tether
- P - Justering af Top Tether spænding
- Q - Top Tether
- R - Top Tether krog
- S - Top Tether opbevaring
- T - Opbevaringsrum til instruktionshæfte
- U - Automatisk sikkerhedssele
- V - Bæring

OBS:

- Når børnesædet monteres, kan selen på Top Tether (øverste forankring) dreje en kvart omgang i forhold til fastgørelsespunktets position. Dette påvirker ikke korrekt brug af produktet.
- Når børnesædet monteres, er det nødvendigt at fjerne hovedstøtten for at føre den Top Tether (øverste forankring) rigtigt igennem.
- Når børnesædet monteres, kan der være mellemrum mellem sædet bund og køretøjets sæde, alt efter placeringen fastgørelsespunkterne inde i køretøjet.

PLEJE

Stof:

- Overtrækket og skulderpuderne kan tages af og vaskes. Hvis det er nødvendigt at udskifte overtrækket, må du kun bruge godkendte Maxi-Cosi overtræk, da de er en integreret del af børnesikkerhedssystemet.

ADVARSEL:

- AxissFix er kun beregnet til brug i biler.
- AxissFix er udviklet til intensiv brug i en periode på ca. 10 år.
- Sørg for at der ikke er plads til mere end en finger mellem selen og barnet (1 cm). Hvis der er mere end 1 cm, skal selen spændes mere.
- Sørg for at at hovedstøtten er tilpasset barnets højde.

- A - Justerbar hovedstøtte
- B - Sædebetræk
- C - Kroege til skulderpuder
- D - 5-punkts-sele
- E - Aftagelige skulderpuder
- F - Selespænde
- G - Knap til justering af sele
- H - Strop til justering af sele
- I - Lænehåndtag
- J - Drejhåndtag (højre og venstre)
- K - Knap til at vælge bagudvendt / fremadvendt
- L - Håndtag til aktivering af ISOFIX-clips
- M - ISOFIX forbindelsesklemmer
- N - Håndtag til justering af hovedstøtte
- O - Indikator for spænding af Top Tether
- P - Justering af Top Tether spænding
- Q - Top Tether
- R - Top Tether krog
- S - Top Tether opbevaring
- T - Opbevaringsrum til instruktionshæfte
- U - Automatisk sikkerhedssele
- V - Bæring

VAROITUS:

- AxissFix on tarkoitettu käytettäväksi vai autossa.
- AxissFix on kehitetty noin 10 vuoden intensiivistä käyttöä varten.
- Varmista, ettei valjaiden ja lapsen väliin mahdu kuin yksi sormi (1cm). Jos siinä on suurempi kuin 1 cm:n väli, kiristä valjaiden vyötä edelleen.
- Tarkista aina, että pääntuki on säädetty oikealle korkeudelle.

HUOMIO :

- Kun asennat turvaistuimen, TOP TETHER -vyön ylähihna voi kiertyä neljänneskierroksen kiinnityskohdan asennon mukaan. Tämä ei heikennä tuotteen toimivuutta.
- Asentaessasi turvaistuinta on tarpeen poistaa pääntuki, jotta pään top tether -vyö menisi läpi kunnolla.
- Turvaistuinta asentaessasi autoistuimen rungon ja ajoneuvon istuimen väliset erot ovat mahdolliset riippuen ajoneuvossa olevien kiinnityskohtien asennosta.

HUOLTO

Päälliskangas:

- Päällinen ja olkavöiden pehmusteet voidaan poistaa pesua varten. Jos istuinpäällinen on tarpeen irrottaa joskus, käytä vain valmistajan hyväksymiä istuinpäällisiä, koska se muodostaa olennaisen osan turvaistuimen suojeleuminaisuuksista.

- A - Zagłówek
- B - Osłona
- C - Haki przytrzymujące pasy barkowe
- D - Uprząż 5-punktowa
- E - Zdejmowane ochraniacze
- F - Klamra
- G - Przycisk regulacji upręży
- H - Pas regulacji długości pasów
- I - Uchwyt regulacji kąta nachylenia
- J - Uchwyt obrotów (w prawo i w lewo)
- K - Przycisk przełączający ustawienie przodem/tyłem do kierunku jazdy
- L - Uchwyty regulacji zaczepów ISOFIX
- M - Zaczepy ISOFIX
- N - Uchwyt regulacji zagłówka
- O - Wskaźnik naprężenia pasa TOP TETHER
- P - Regulator naprężenia pasa TOP TETHER
- Q - TOP TETHER
- R - Hak pasa TOP TETHER
- S - Schowek na górny pas mocujący TOP TETHER
- T - Schowek na instrukcję
- U - Automatyczny pas bezpieczeństwa
- V - Uchwyt do przenoszenia

- Sprawdź, czy zagłówek jest ustawiony na odpowiedniej wysokości.

UWAGA:

- Podczas montażu fotelika w ustawieniu tyłem do kierunku jazdy pas górnego wiązania może się obrócić o jedną czwartą obrotu, zgodnie z położeniem punktu mocowania. Nie powoduje to pogorszenia działania produktu
- Podczas montażu fotelika należy zdjąć zagłówek fotela samochodowego, aby prawidłowo przeciągnąć górne wiązanie.
- Podczas montażu fotelika odstęp pomiędzy podstawą fotelika a siedzeniem pojazdu jest różny, zależnie od położenia punktów mocowania w pojeździe.

KONSERWACJA

Tkanina:

- Tapicerkę i ochraniacze pasów można zdejmować do prania. W żadnym wypadku nie należy zastępować tapicerki inną (nie oryginalną). Stosuj tapicerkę i ochraniacze zalecane przez Maxi-Cosi, ponieważ stanowią one integralną część systemu bezpieczeństwa.

OSTRZEŻENIE:

- AxissFix jest przeznaczony tylko do stosowania w samochodach.
- Model AxissFix stworzono z myślą o intensywnym użytkowaniu przez okres około 10 lat.
- Upewnij się, że między uprząż a dziecko można zmieścić nie więcej niż jeden palec (1 cm). Jeśli jest więcej miejsca niż 1 cm, dociągnij pas upręży.

A - Hodestøtte
 B - Trekk
 C - Kroker til skulderputer
 D - 5-punkts sele
 E - Avtakbare skulderputer
 F - Selespenne
 G - Justeringsknapp til sele
 H - Justeringsstropp til sele
 I - Setevinkelhåndtak
 J - Rotasjonshåndtak (høyre og venstre)
 K - Valgknapp for bakovervendt/forovervendt posisjon
 L - Aktiveringshåndtak for ISOFIX-klemmer
 M - ISOFIX-fester
 N - Justeringshåndtak for hodestøtte
 O - TOP TETHER spenningsindikator
 P - TOP-TETHER spenningsjustering
 Q - TOP-TETHER
 R - TOP TETHER krok
 S - Oppbevaring for TOP-TETHER
 T - Lomme for instruksjonshefte
 U - Automatisk sikkerhetsstropp
 V - Bærehåndtak

NB:

- Ved montering av barnesetet, kan beltet til Top Tether vri seg en kvart omdreining i henhold til plasseringen til festepunktet. Dette hindrer ikke riktig funksjon av produktet.
- Ved montering av barnesetet er det nødvendig å fjerne hodestøtten for å plassere Top Tether gjennom på riktig vis.
- Ved montering av barnesetet, er det mulig det er mellomrom mellom barnesetets base og bilens sete, dette avhenger av plasseringen til kjøretøyets festepunkter.

RENGJØRING

Stoff:

- Trekket og skulderputene kan fjernes for å vaskes. Hvis trekket må skiftes ut, bare bruk et offisielt Maxi-Cosi-trekk da det utgjør en integral del av barnesetets ytelse.

ADVARSEL:

- AxissFix er bare tiltenkt bruk i bil.
- AxissFix er utviklet for intensiv bruk på om lag 10 år.
- Sørg for at du ikke får plass til mer enn én finger mellom selen og barnet (1 cm). Hvis mellomrommet er mer enn 1 cm, stram til selebeltet ytterligere.
- Kontroller at hodestøtten er tilpasset riktig høyde.

A – Регулируемый подголовник
 B – Обивка
 C – Крючки подплечников
 D – 5-точковые ремни безопасности
 E – Съемные подплечники
 F – Пряжка для ремней
 G – Кнопка регулировки ремней
 H – Регулирующая лямка ремней
 I – Ручка управления наклоном спинки
 J – Поворотная рукоятка (правая и левая)
 K – Ручка переключения между положениями лицом назад/вперед
 L – Рычаг активации зажимов ISOFIX
 M – Разъемы ISOFIX
 N – Ручка регулировки подголовника
 O – Индикатор натяжения ремня TOP TETHER
 P – Регулятор натяжения TOP TETHER
 Q – Ремень TOP TETHER
 R – Крюк ремня TOP TETHER
 S – Карман для хранения ремня TOP TETHER
 T – Отделение для хранения инструкции
 U – Автоматический ремень безопасности
 V – Ручка

ВАЖНО:

- Кресло AxisFix предназначено для использования только в автомобиле.
- AxisFix разработано для интенсивного использования около 10 лет.
- Убедитесь, что между ремнем безопасности и телом вашего ребенка проходит не более одного пальца (1 см). Если свободного пространства больше чем 1 см, затяните ремень

сильнее.

- Убедитесь, что подголовник настроен на нужную высоту.

ВНИМАНИЕ:

- При установке кресла ремень TOP TETHER может перекручиваться на четверть оборота в соответствии с положением крепления. Это не влияет на нормальное функционирование кресла.
- При установке детского кресла необходимо снять подголовник, чтобы правильно продеть ремень TOP TETHER.
- При установке детского кресла, в зависимости от расположения креплений на сиденьях автомобиля, между креслом и сиденьем автомобиля может оставаться свободное пространство.

УХОД

Ткань обивки:

- Обивку и подплечники можно снять для стирки. Для замены обивки необходимо использовать только фирменные изделия Maxi-Cosi, поскольку они являются неотъемлемой частью, обеспечивающей функциональные характеристики всего кресла.

- A - Ayarlanabilir baş desteği
- B - Kılıf
- C - Omuz yastığı kancaları
- D - 5 nokta emniyet kemeri
- E - Çıkabilen omuz yastıkları
- F - Kemer donanımı tokası
- G - Kemer donanımı ayar düğmesi
- H - Kemer donanımı ayar kayışı
- I - Geriye yatırma kolu
- J - Çevirme kolu (sağ ve sol)
- K - Geriye bakma / İleriye bakma seçim düğmesi
- L - ISOFIX klips etkinleştirme kolu
- M - ISOFIX bağlantıları
- N - Kafalık ayar kolu
- O - Üst Bağlantı Kemeri gerginlik göstergesi
- P - Üst Bağlantı Kemeri gerginlik ayarlayıcı
- Q - Üst Bağlantı Kemeri
- R - Üst Bağlantı Kemer kancası
- S - Üst Bağlantı Kemeri saklama bölümü
- T - Talimat kitapçığı cebi
- U - Otomatik emniyet kayışı
- V - Taşıma

UYARI:

- AxissFix sadece araç içinde kullanılır.
- AxissFix, yaklaşık 10 yıllık yoğun kullanım için geliştirilmiştir.
- Kemerlerle çocuğunuzun arasına bir parmaktan fazla boşluk olmadığında (1 cm) emin olun. 1 cm ' den daha fazla boşluk varsa, kemerini daha fazla sıkın.
- Baş desteğinin doğru yüksekliğe ayarlandığından emin olun.

DİKKAT:

- Çocuk oto güvenlik koltuğunu geriye bakar konumda monte ederken, üst kemer kayışı bağlantı noktasının konumuna göre çeyrek tur dönebilmebilir. Bu, ürünün çalışmasını etkilemez.
- Çocuk oto güvenlik koltuğu monte edilirken, üst kayışın doğru şekilde geçirilebilmesi için baş arkalığının çıkarılması gerekir.
- Çocuk oto güvenlik koltuğu monte edilirken, araç içindeki bağlantı noktalarının konumlarına bağlı olarak çocuk koltuğunun tabanıyla araç koltuğu arasında boşluk kalması mümkündür.

BAKIM

Kumaş:

- Kılıf ve omuz yastıkları yıkamak için çıkarılabilir. Kılıfın herhangi bir zamanda değiştirilmesi gerekirse, çocuk emniyet sistemi performansının entegre bir parçası olduğundan sadece resmi Maxi-Cosi kılıfı kullanın.

- A - Naslon za glavu
- B - Navlaka sjedala
- C - Kukice jastučića za ramena
- D - Remenje s 5 točaka učvršćivanja
- E - Jastučići za ramena koji se mogu ukloniti
- F - Kopča remenja
- G - Gumb podešavača remenja
- H - Remen podešavača remenja
- I - Ručica za spuštanje položaja
- J - Okretna ručica (desno i lijevo)
- K - Gumb za odabir smjera prema naprijed ili natrag
- L - Ručica za aktivaciju ISOFIX spojnica
- M - ISOFIX spojnice
- N - Ručica za podešavanje naslona za glavu
- O - TOP-TETHER- indikator napetosti
- P - Podešavač napinjača TOP-TETHER
- Q - TOP-TETHER
- R - TOP-TETHER- kuka
- S - Pohrana TOP-TETHER
- T - Pretinac za upute
- U - Automatski sigurnosni remen
- V - Prihvat

PAŽNJA:

- Kada postavljate autosjedalicu, pojas top tethera se može okrenuti ovisno o položaju pričvrstne točke. To ne narušava ispravan rad proizvoda.
- Prilikom ugradnje autosjedalice, potrebno je ukloniti naslon za glavu kako bi se top tether ispravno postavio.
- Prilikom ugradnje autosjedalice, razmaci između baze autosjedalice i sjedišta vozila su mogući ovisno o položaju pričvrstnih točaka vozila.

ODRŽAVANJE

Tkanina:

- Navlaka i jastučići za ramena se mogu ukloniti i oprati. Ako navlaku treba zamijeniti, koristite samo originalne Maxi-Cosi navlake jer predstavljaju sastavni dio sustava za sigurnost.

UPOZORENJE:

- Axiss Fix je namijenjen samo za upotrebu u automobilu.
- AxissFix je razvijen za intenzivnu uporabu tijekom otprilike 10 godina.
- Između remenja i Vašeg djeteta smije stati najviše jedan prst (razmak 1cm). Ako je razmak veći od 1 cm, dodatno stegnite remen.
- Provjerite je li naslon za glavu postavljen na odgovarajuću visinu.

- A - Ayarlanabilir baş desteği
- B - Kılıf
- C - Omuz yastığı kancaları
- D - 5 nokta emniyet kemeri
- E - Çıkabilen omuz yastıkları
- F - Kemer donanımı tokası
- G - Kemer donanımı ayar düğmesi
- H - Kemer donanımı ayar kayışı
- I - Geriye yatırma kolu
- J - Çevirme kolu (sağ ve sol)
- K - Geriye bakma / İleriye bakma seçim düğmesi
- L - ISOFIX klips etkinleştirme kolu
- M - ISOFIX bağlantıları
- N - Kafalık ayar kolu
- O - Üst Bağlantı Kemeri gerginlik göstergesi
- P - Üst Bağlantı Kemeri gerginlik ayarlayıcı
- Q - Üst Bağlantı Kemeri
- R - Üst Bağlantı Kemer kancası
- S - Üst Bağlantı Kemeri saklama bölümü
- T - Talimat kitapçığı cebi
- U - Otomatik emniyet kayışı
- V - Taşırma

VÝSTRAHA:

- Sedačka AxissFix je určená iba na použitie v aute.
- AxissFix bol vyvinutý tak, aby ho bolo možné intenzívne používať približne 10 rokov.
- Uistite sa, že medzi popruhy a dieťa nie je možné umiestniť nič väčšie ako jeden prst (1 cm). Ak je tento priestor väčší ako 1 cm, utiahnite pás popruhov viac.
- Skontrolujte, či je opierka hlavy nastavená na správnu výšku.

POZOR:

- Pri inštalácii sedačky sa vrchný pás môže otočiť o štvrt obrátky podľa polohy kotviaceho bodu. Správna funkčnosť výrobku týmto nebude ovplyvnená.
- Pri inštalácii sedačky je nevyhnutné odstrániť opierku hlavy, aby mohol byť správne prevlečený vrchný pás.
- Pri inštalácii autosedačky môžu vzniknúť medzi základňou autosedačky a sedadlom auta medzery v závislosti od umiestnenia kotviacich bodov vo vozidle.

ÚDRŽBA

Látka:

- Ak chcete potáha a vypchávkový ramenný popruh vyčistiť, môžete ich odstrániť. Ak je potrebné potáha niekedy vymeniť, použite iba originálny potáha Maxi-Cosi, pretože predstavuje integračnú súčasť zaisťovacej funkcie.

- A – Регулируема облегалка за главата
- B – Покривало
- C – Кукички за раменни подплънки
- D – 5-точков колан
- E – Регулируеми раменни подплънки
- F – Ключалка за колан
- G – Бутон за регулиране на колана
- H – Ремък за регулиране на колана
- I – Дръжка за регулиране на полягането
- J – Дръжка за завъртане (дясно и ляво)
- K – Бутон за избиране на позицията – обърната назад/обърната напред
- L – Дръжка за защипване ISOFIX
- M – Конектори ISOFIX
- N – Дръжка за регулиране на облегалката за глава
- O – Индикатор за опъна на TOP TETHER
- P – Регулатор на опъна на TOP TETHER
- Q – TOP TETHER
- R – Кука на TOP TETHER
- S – Съхранение на TOP TETHER
- T – Отделение за листовка с инструкции
- U – Автоматичен предпазен колан
- V – Дръжка за носене

ВНИМАНИЕ:

- Системата AxissFix е предназначена за използване само в лек автомобил.
- AxissFix е продукт, разработен за интензивна употреба от приблизително 10 години.
- Уверете се, че има поне един пръст разстояние между коланите и Вашето дете (1 см). Ако пространството е повече от 1 см, затегнете още колана.

- Проверете дали облегалката за глава е настроена на подходящата височина.

ВНИМАНИЕ:

- При монтиране на столчето коланът на TOP TETHER може да направи четвърт завъртане в зависимост от позицията на точката на закрепване. Това не нарушава правилното функциониране на продукта.
- При монтиране на столчето трябва да премахнете облегалката за глава, за да поставите TOP TETHER правилно.
- При монтиране на столчето между основата му и седалката на превозното средство е възможно да има празнини в зависимост от позицията на точките за закрепване в автомобила.

ГРИЖА

Тапицерия:

- Покривалото и подплънките могат да се свалят за пране. Ако се налага смяна на покривалото, използвайте само официално покривало от Maxi-Cosi, тъй като то представлява неразделна част от системата за обезопасяване и нейната ефективност.

A – Регульований підголівник
 B – Оббивка
 C – Гачки підплічників
 D – 5-точкові ремені безпеки
 E – Знімні підплічники
 F – Пряжка для ременів
 G – Кнопка регулювання ременів
 H – Регулююча лямка ременів
 I – Ручка управління нахилом спинки
 J – Поворотні ручки (права і ліва)
 K – Ручка перемикання між положеннями обличчям назад / вперед
 L – Важіль активації кліпс ISOFIX
 M – Роз'єми ISOFIX
 N – Ручка регулювання підголівника
 O – Індикатор натягу ременя TOP TETHER
 P – Регулятор натягу TOP-TETHER
 Q – Ремінь TOP-TETHER
 R – Гачок ременя TOP TETHER
 S – Відділення для зберігання ременя TOP-TETHER
 T – Відділення для зберігання інструкції
 U – Автоматичний ремінь безпеки
 V – Ручка

- Переконайтеся, що підголівник налаштований на потрібну висоту

УВАГА:

- При встановленні крісла ремень TOP TETHER може перекинутися на чверть обороту відповідно до положення кріплення. Це не впливає на нормальне функціонування крісла.
- При встановленні дитячого крісла необхідно зняти підголівник, щоб правильно протягнути ремінь TOP TETHER.
- При встановленні дитячого крісла, в залежності від розташування кріплень на сидіннях автомобіля, між кріслом і сидінням автомобіля може залишатися вільний простір.

ДОГЛЯД

Тканина оббивки:

- Оббивку та підплічники можна знімати для прання. Для заміни оббивки необхідно використовувати тільки фірмові вироби Maxi-Cosi, оскільки вони є невід'ємною частиною, що забезпечує функціональні характеристики всього крісла.

ОБЕРЕЖНО:

- Крісло AxissFix призначене для використання тільки в автомобілі.
- AxissFix розроблене для інтенсивного використання протягом приблизно 10 років.
- Переконайтеся, що між ременем безпеки і тілом вашої дитини проходить не більше одного пальця (1 см). Якщо вільного простору більше ніж 1 см, затягніть ремінь сильніше.

- A - Állítható fejtámasz
- B - Huzat
- C - Vállpárna-horgok
- D - 5 pontos heveder
- E - Eltávolítható vállpárnák
- F - Hevedercsat
- G - Hevederbeállító gomb
- H - Hevederbeállító pánt
- I - Hátradöntő fogantyú
- J - Elfordító fogantyú (jobbra es balra)
- K - Menetiránnyal ellentétes/menetirány szerinti ülés választógomb
- L - ISOFIX kapocs-működtető kar
- M - ISOFIX csatlakozási pontú kapocs
- N - Fejtámasz-beállító kar
- O - TOP TETHER feszességjelző
- P - TOP-TETHER feszességállító
- Q - TOP-TETHER
- R - TOP TETHER horog
- S - TOP-TETHER tároló
- T - Útmutató szórólap rekesz
- U - Automatikus biztonsági pánt
- V - Szállítófogantyú

FIGYELMEZTETÉS:

- Az AxissFix kizárólag autóban történő használatra készült.
- A(z) AxissFix terméket kb. 10 év intenzív használatra terveztük
- Ellenőrizze, hogy nem fér be egynél több ujj a heveder és a gyermek teste közé (1 cm). Ha a hézag 1 cm-nél nagyobb, akkor a hevedert jobban meg kell húzni.
- Győződjön meg arról, hogy a fejtámasz

megfelelő magasságban található.

FIGYELEM:

- Az ülés beszerelésekor a felső zsinór „TOP TETHER” pántját negyed fordulattal el kell fordítani a rögzítési pontnak megfelelően. Ez nem befolyásolja károsan a termék megfelelő működését.
- Az autós ülés beszerelésekor el kell távolítani a fejtámaszt, hogy a felső „TOP TETHER” zsinórt megfelelően át lehessen vezetni.
- Figyelem: az autós ülés beszerelésekor lehet, hogy hézag lesz az autós ülés alapja és az autóülés között, ami a járműben lévő rögzítési pontok helyzetétől függ.

ÁPOLÁS

Textília:

- A borítást és a vállpántokat mosáshoz le lehet venni. Ha a borítást bármikor le kell venni, csak hivatalos Maxi-Cosi borítást használjon, mert ez jelentős mértékben hozzájárul a gyermek rögzítéséhez.

A - opora za glavico
 B - sedežna prevleka
 C - sponke za ramenski blazinici
 D - 5-točkovni varnostni pas
 E - snemljivi ramenski blazinici
 F - sponka za pas
 G - gumb za reguliranje pasov
 H - trak za reguliranje pasov
 I - ročica za nagib
 J - ročka za obračanje (desno in levo)
 K - gumb za izbiro položaja sedeža - obrnjen nazaj/
 naprej
 L - ročica za aktiviranje zaskočnih ročic ISOFIX
 M - zaskočni ročici ISOFIX
 N - ročica za prilagoditev opore za glavico
 O - indikator napetosti zgornjega pritrilnega traku
 P - nastavljalikn zatęgnitve zgornjega pritrilnega traku
 Q - zgornji pritrilni trak (Top Tether)
 R - ključica zgornjega pritrilnega traku
 S - predelek za shranjevanje zgornjega pritrilnega traku
 T - prospekt z navodili za shranjevanje
 U - avtomatski varnostni pas
 V - prenašanje

POZOR :

- Če namestite sedež se lahko pas pri zgornjem pritrilnem traku obrne za četrtno glede na položaj pritrilne točke, kar pa ne vpliva na pravilno delovanje izdelka.
- Pri nameščanju otroškega avto sedeža morate obvezno odstraniti oporo za glavico, da lahko pravilno namestite zgornji pritrilni trak.
- Pri nameščanju otroškega avto sedeža lahko med podstavkom otroškega sedeža in avtomobilskim sedežem nastanejo razmiki glede na položaj pritrilnih točk v vozilu.

NEGA

Tkanina:

- Prevelko in ramenski blazinici lahko snamete in operete. Če morate prevleko zamenjati, uporabite izključno originalno prevleko Maxi-Cosi, ki predstavlja bistven element učinkovitosti otroškega avto sedeža.

OPOZORILO:

- Sedež AxissFix je namenjen samo za uporabo v avtomobilu.
- AxissFix je bil razvit za intenzivno uporabo skozi obdobje približno 10 let.
- Med pasom in otrokom ne sme biti prostora več kot za en prst (1 cm). Če je prostora več kot 1 cm, še nekoliko zatęgnite pas.
- Prepričajte se, da je opora za glavico prilagojena na ustrezno višino.

A - Reguleeritav peatugi
 B - Istmekate
 C - Õlapatjade konksud
 D - 5-punktiline rihm
 E - Eemaldatavad õlapadjad
 F - Rihmapannal
 G - Rihma reguleerimisnupp
 H - Rihma reguleerimistriip
 I - Kalde käepide
 J - Pöörämiskang (parem ja vasak)
 K - Seljaga sõidu suunas / näoga sõidu suunas valikunupp
 L - ISOFIX-klambrite aktiveerimiskäepide
 M - ISOFIX-ühendused
 N - Peatoe reguleerimiskang
 O - Ülakinnituse pingutusindikaator
 P - Ülakinnituse pingutusreguleerija
 Q - Ülakinnitus
 R - Ülakinnituse konks
 S - Ülakinnituse hoiupaik
 T - Kasutusjuhendi sahtel
 U - Automaatne turvarihm
 V - Käepide

TÄHELEPANU:

- Kui paigaldate istet, saab ülakinnituse rihma keerata veerand pööret vastavalt ankurduspunkti asendile. See ei takista toote nõuetekohast tööd.
- Turvatooli paigaldades tuleb peatugi eemaldada, et ülakinnitus õigesti ühendada.
- Turvatooli paigaldades võivad autoistme ja turvatooli aluse vahele jääda vahed sõltuvalt sõidukis olevate ankurduspunktide asukohast.

HOOLDUS

Tekstiil:

- Katte ja õlapadjad saab pesemiseks eemaldada. Kui kate tuleb mis tahes ajal välja vahetada, kasutage ainult Maxi-Cosi katet, kuna see on oluline turvatooli osa.

HOIATUS:

- AxissFix on mõeldud ainult autos kasutamiseks.
- AxissFix on töötatud välja intensiivseks kasutamiseks umbes 10 aasta jooksul.
- Veenduge, et rihma ja lapse vahele ei mahu rohkem kui üks sõrm (1cm). Kui vahe on suurem kui 1 cm, pingutage rihma rohkem.
- Veenduge, et peatugi oleks reguleeritud õigele kõrgusele.

A - Opěrka hlavy
 B - Potah
 C - Háčky ramenních vycpávek
 D - 5 bodové upínání
 E - Odnímatelné ramenní podložky
 F - Přezka popruhů
 G - Tlačítko pro nastavení popruhů
 H - Pás pro nastavení popruhů
 I - Úchyty pásů
 J - Úchyt pro otáčení (pravý a levý)
 K - Tlačítko pro volbu polohy proti směru /
 Ve směru jízdy
 L - Aktivační páčka ISOFIX
 M - Upínací spony ISOFIX
 N - Polohovací opěrka hlavy
 O - Indikátor napnutí horního postroje
 P - Regulace napnutí horního postroje
 Q - TOP TETHER
 R - Spona horního postroje
 S - Místo pro úschovu horního postroje
 T - ukládání instrukčních letáků
 U - Automatický bezpečnostní pás
 V - Madlo pro přenos

UPOZORNĚNÍ:

- AxissFix je určen pouze pro použití v autech.
- Produkt AxissFix byl vyvinut pro intenzivní používání po dobu přibližně 10 let.
- Ujistěte se, že mezi popruhy a Vaším dítětem není více místa než na jeden prst (1cm). Pokud vzniklo větší místo než 1 cm, utáhněte čtyřbodový bezpečnostní pás silněji.
- Zkontrolujte, zda je opěrka hlavy nastavena do správné výšky.

POZOR:

- Pokud připevňujete sedadlo v poloze proti směru jízdy, pás horního popruhu se může o čtvrtinu otočit vzhledem k poloze kotevního úchyty. Tato skutečnost nemá vliv na řádnou funkčnost výrobku.
- Při připevňování autosedačky je nezbytné sejmut opěrku hlavy, aby bylo možné řádně prostrčit horní popruh.
- Upozornění: při připevňování autosedačky může v závislosti na poloze kotevních úchyty ve vozidle vzniknout prostor mezi základnou autosedačky a sedadlem vozidla.

ČISTĚNÍ

Potah:

- Potah a ramenní vycpávky lze sundat pro účely praní. Pokud bude třeba kdykoli potah vyměnit, nahrad'te jej pouze potahem značky Maxi-Cosi, protože potah tvoří nedílnou součást bezpečnostních vlastností.

- A - Στήριγμα Κεφαλής
- B - Κάλυμμα
- C - Θηλιές για τα προστατευτικά ώμων
- D - Ζώνη 5 σημείων
- E - Αφαιρούμενα προστατευτικά ώμων
- F - Αγκράφα ιμάντων
- G - Κουμπί του ρυθμιστή για την προσαρμογή της ζώνης
- H - Λωρίδα του ρυθμιστή για την προσαρμογή της ζώνης
- I - Μοχλός ανάκλισης
- J - Λαβή περιστροφής (δεξιά & αριστερά)
- K - Κουμπί αλλαγής θέσης με πρόσωπο προς τα πίσω/ με πρόσωπο προς τα εμπρός
- L - Μοχλός ενεργοποίησης των συνδέσμων ISOFIX
- M - Σημεία στερέωσης (σύνδεσμοι) του συστήματος συγκράτησης ISOFIX
- N - Λαβή για τη ρύθμιση του στηρίγματος κεφαλής
- O - Δείκτης τάνυσης TOP TETHER
- P - Λαβή για τη ρύθμιση της ζώνης TOP TETHER
- Q - TOP TETHER
- R - Γάντζος TOP TETHER
- S - Αποθηκευτικός χώρος της ζώνης TOP TETHER
- T - Χώρος για τις οδηγίες χρήσης
- U - Αυτόματη λωρίδα ασφαλείας
- V - Φέρον στοιχείο

ΠΡΟΕΙΔΟΠΟΙΗΣΗ:

- Το AxisFix προορίζεται για χρήση μόνο στο αυτοκίνητο.
- ΒΤο AxisFix έχει σχεδιαστεί για διαρκή χρήση περίπου 10 ετών.
- Βεβαιωθείτε ότι το κενό ανάμεσα στις ζώνες και το παιδί σας είναι περίπου 1cm (ένα δάκτυλο). Εάν το κενό είναι μεγαλύτερο από 1 cm, σφίξτε περισσότερο τις ζώνες.
- Βεβαιωθείτε ότι το υποστήριγμα για το κεφάλι έχει ρυθμιστεί στο σωστό ύψος.

ΠΡΟΣΟΧΗ:

- Όταν εγκαταστήσετε το κάθισμα, η ζώνη επιπρόσθετης στερέωσης «TOP TETHER» μπορεί να περιστραφεί ένα τέταρτο σύμφωνα με τη θέση του σημείου αγκύρωσης. Η περιστροφή αυτή δεν εμποδίζει την ομαλή λειτουργία του προϊόντος.
- Όταν εγκαταστήσετε το κάθισμα, είναι πιθανόν να δημιουργηθούν κενά μεταξύ της βάσης του παιδικού καθίσματος και του οχήματος αναλόγως της θέσης των σημείων αγκύρωσης εντός του οχήματος.
- Όταν εγκαταστήσετε το κάθισμα, είναι πιθανόν να δημιουργηθούν κενά μεταξύ της βάσης του παιδικού καθίσματος και του οχήματος αναλόγως της θέσης των σημείων αγκύρωσης εντός του οχήματος.

ΦΡΟΝΤΙΔΑ

Ύφασμα:

- Το κάλυμμα και τα προστατευτικά ώμων μπορούν να αφαιρεθούν για πλύσιμο. Εάν το κάλυμμα χρειαστεί να αντικατασταθεί, χρησιμοποιείτε μόνο εγκεκριμένο κάλυμμα της εταιρείας Maxi-Cosi επειδή συνιστά αναπόσπαστο τμήμα του συστήματος συγκράτησης.

A - Suport cap
 B - Husă
 C - Cârlige pentru pernițele pentru umeri
 D - Ham în 5 puncte
 E - Suporturi pentru umăr cu Airbag integrat
 F - Catarama centurii
 G - Buton reglare centură
 H - Chingă reglare centură
 I - Mâner de înclinare
 J - Mâner rotativ (dreapta & stânga)
 K - Buton selectare poziție opusă sens de mers/
 Poziție sens de mers
 L - Clipsuri ISOFIX activare mâner
 M - Conectori ISOFIX
 N - Mâner reglare tetieră
 O - Indicator tensionare CHINGĂ ANCORARE SUPERIOARĂ
 P - Dispozitiv de reglare tensionare CHINGĂ ANCORARE
 SUPERIOARĂ
 Q - CHINGĂ ANCORARE SUPERIOARĂ
 R - Cârlig CHINGĂ ANCORARE SUPERIOARĂ
 S - Depozitare CHINGĂ ANCORARE SUPERIOARĂ
 T - Compartiment ghid de instrucțiuni
 U - Chingă automată de siguranță
 V - Mâner pentru transport

ATENȚIE:

- La instalarea scaunului, centura superioară de prindere se poate răsuci un sfert de rotație în funcție de poziția punctului de fixare. Acest lucru nu afectează buna funcționare a produsului.
- Când instalați scaunul de mașină, este necesar să scoateți tetiera, în scopul de a prinde corect centura superioară.
- Atunci când instalați scaunul auto, pot exista spații între baza scaunului auto și scaunul vehiculului, în funcție de poziția punctelor de fixare în interiorul vehiculului.

ÎNȚREȚINERE

Materialul textil:

- Husa și pernițele pentru umeri pot fi scoase pentru a fi spălate. Dacă husa trebuie înlocuită, utilizați doar husa originală Maxi-Cosi deoarece reprezintă o parte integrată a sistemului de fixare.

AVERTISMENT:

- AxissFix este destinat doar utilizării în autovehicule.
- AxissFix este proiectat pentru utilizare intensivă de aproximativ 10 ani.
- Asigurați-vă că nu puteți introduce mai mult de un deget între centuri și copil (1cm). Dacă este mai mult spațiu de 1 cm, strângeți cureaua mai mult.
- Trebuie să reglați tetiera la înălțimea corespunzătoare.

انتبه:

- عند تركيب المقعد، يمكن لف حزام الرباط العلوي "TOP TETHER" بمقدار ربع لفة وفقاً لموضع نقطة التثبيت. سيؤدي ذلك إلى عدم إضعاف الأداء الصحيح للمنتج.
- عند تثبيت مقعد السيارة، من الضروري إزالة مسند الرأس لإتاحة وضع الرباط العلوي "TOP TETHER" على النحو الصحيح.
- عند تركيب مقعد السيارة، يمكن ترك مسافات بين قاعدة مقعد السيارة ومقعد المركبة، ويتوقف ذلك على موضع نقاط التثبيت داخل المركبة.

العناية بالمنتج

القماش:

- يمكن خلع الغطاء ووسائد الكتف لغسلها. وإذا استلزم الأمر استبدال الغطاء في أي وقت، فما عليك سوى استخدام الغطاء المعتمد من- Maxi-Cosi نظراً لاشتماله على جزء يكمل أداء نظام التأمين.

- أ - مسند للرأس قابل للضبط
- ب- غطاء المقعد
- ج - خطافات وساند الكتف
- د - حزام بخصم أريطة
- هـ - وساند للكتف قابلة للإزالة
- و - إبريز الحزام
- ز - زر ضبط الحزام
- ح- رباط ضبط الحزام
- ط - مقبض للاتكاء للخلف
- ي - مقبض تدوير (لليمين واليسار)
- ك - زر تحديد الموضع المواجه للجزء الأمامي / الموضع المواجه للجزء الخلفي
- ل - مقبض تقعيد مشابه ISOFIX
- م - أدوات التوصيل المتوافقة مع معايير ISOFIX
- ن - مقبض ضبط موضع مسند الرأس
- س - مؤشر شد الرباط العلوي "TOP TETHER"
- ع - وحدة ضبط شد الرباط العلوي "TOP TETHER"
- ف - الرباط العلوي "TOP TETHER"
- ص - خطاف الرباط العلوي "TOP TETHER"
- ق - مكان لتخزين الرباط العلوي TOP TETHER
- ر - مكان تخزين الإرشادات المطبوعة
- ش - حزام الأمان التلقائي
- ت - الحمل

تحذير:

- إن AxissFix مخصص للاستخدام في السيارات فقط.
- إن AxissFix مخصص للاستخدام في السيارات فقط.
- تأكد من أن المسافة بين طفلك والأحزمة لا تزيد عن مساحة تسمح بإدخال أصبع واحد للقياس (1 سم).
- إذا زادت المسافة عن 1 سم، فقم بتضييق الحزام أكثر مما كان عليه. وتأكد من ضبط مسند الرأس على الارتفاع المناسب.



AxisFix

61-105 cm / 19 kg



DOREL FRANCE S.A.S.

Z.I. - 9 bd du Poitou
BP 905
49309 Cholet Cedex
FRANCE

DOREL BENELUX

P.O. Box 6071
5700 ET Helmond
NEDERLAND

DOREL UK Ltd.

2nd Floor, Building 4
Imperial Place
Maxwell Road
Borehamwood, Herts
WD6 1JN
UNITED KINGDOM

DOREL GERMANY GMBH

Augustinusstraße 9 c
D-50226 Frechen-Königsdorf
DEUTSCHLAND

DOREL ITALIA S.P.A.

Via Verdi, 14
24060 Telgate (BG)
ITALIA

DOREL HISPANIA S.A.U.

Edificio Barcelona Moda Centre
Ronda Maiols, 1
Planta 4ª,
Locales 401 - 403 - 405
08192 Sant Quirze del Vallès
ESPAÑA

DOREL PORTUGAL

Rua Pedro Dias, 25
4480-614 Rio Mau (VDC)
PORTUGAL

DOREL JUVENILE

SWITZERLAND S.A.
Chemin de la Colice 4
1023 Crissier
SWITZERLAND / SUISSE

DOREL POLSKA Sp. z o.o.

Innowacyjna 8
41-208 Sosnowiec
POLAND

