

VIAGGIO TWIST

IT Istruzioni d'uso	HU Használati útmutató
EN Instructions for use	SL Navodila za uporabo
FR Notice d'emploi	RU Инструкции по пользованию
DE Gebrauchsanleitung	TR Kullanım kılavuzu
ES Instrucciones de uso	HR/SRB/MNE/BiH Upute za uporabu
BR-PT Instruções para uso	PL Instrukcja obsługi
NL Gebruiksaanwijzing	UA Інструкція з використання
RO Instrucțiuni de utilizare	EL Οδηγίες χρήσεως
BG Инструкции за употреба	AR: تعليمات الاستخدام
CZ Návod na použití	FA: دستورالعمل‌های استفاده
SK Návod na použitie	

Peg Perego



i-SIZE UNIVERSAL ISOFIX

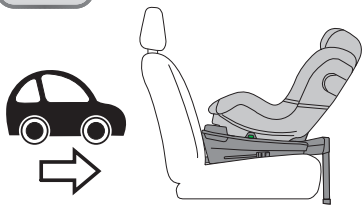

61 cm - 105 cm / \leq 18 kg

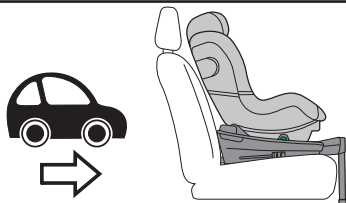

76 cm - 105 cm / \leq 18 kg

IT• Il seggiolino auto Viaggio Twist si aggancia in auto con il sistema ISOFIX in combinazione con Base Twist. Consultare il manuale istruzioni di Base Twist per le istruzioni di fissaggio in auto della base.

EN• The Viaggio Twist car seat is secured in vehicles with the ISOFIX system. See the Base Twist instruction manual for the vehicle installation procedure, prendre connaissance des instructions de fixation dans le véhicule.

FR• Le siège-auto Viaggio Twist s'accroche en voiture au système ISOFIX en combinaison avec la Base Twist. Consulter le manuel d'instructions de Base Twist pour prendre connaissance des instructions de montage DE LA BASE dans la voiture.

DE• Der Autokindersitz „Viaggio Twist“ wird über das ISOFIX-System in Kombination mit der Base Twist im Auto befestigt. Bitte beachten Sie für die Befestigung der Basis im Auto die Gebrauchsanweisungen von „Base Twist“.

ES• La silla para auto Viaggio Twist se engancha en el vehículo con el sistema ISOFIX en combinación con Base Twist. Consulte el manual de instrucciones de Base Twist para la instalación en el vehículo de la base.

BR-PT• A cadeirinha para carro Viaggio Twist se encaixa no carro com o sistema ISOFIX em combinação com a Base Twist. Consulte o manual de instruções da Base Twist para as instruções de fixação da base no carro.

NL• Het autostoeltje Viaggio Twist wordt in de auto vastgemaakt via het ISOFIX-systeem in combinatie met

de Base Twist. Raadpleeg de gebruikshandleiding van de Base Twist voor de instructies om de basis in de auto vast te zetten.

DK• I bilen monteres Viaggio Twist autostolen med ISOFIX systemet kombineret med Base Twist.

Læs vejledningen til Base Twist for fremgangsmåden ved montering.

FI• Autossa Viaggio Twist turvaistuon kiinnitetään käyttäen ISOFIX-järjestelmää yhdistettynä Base Twist. Lue Base Twist käyttöohjeista asennusmenettely ajoneuvoa varten.

CZ• Ve vozidle je dětská sedačka Viaggio Twist upevněna systémem ISOFIX spolu se základnou Base Twist.

Přečtete si návod k použití základny Base Twist, kde je popsán způsob instalace do vozidla.

SK• Vo vozidle sa detská auto sedačka Viaggio Twist pripieňuje s pomocou systému ISOFIX v spojení so základňou Base Twist. Informácie o postupe inštalácie do vozidla nájdete v návode na použitie základne Base Twist.

HU• A Viaggio Twist autós gyerekülés ISOFIX rendszerrel rögzül az autóba Base Twist kombinációval. Tanulmányozza a Base Twist használati útmutatóját az alap autóba történő rögzítéséhez.

SL• Otroški sedež Viaggio Twist v vozilo pritrdite s sistemom ISOFIX in podstavkom i-Base Twist.

Prosimo vas, da preberete navodila za uporabo podstavka Base Twist in šele nato nadaljujete z namestitvijo v vozilo.

RU• В автомобиле автокресло Viaggio Twist крепится с помощью системы ISOFIX в сочетании с системой Base Twist. Прочитайте инструкции по Base Twist для ознакомления с процедурой установки в автомобиле.

TR• Arabada, Viaggio Twist çocuk koltuğu Base

Twist tabanı ile birlikte ISOFIX sistemi kullanılarak takılır. Araca kurulum prosedürü hakkında daha fazla bilgi edinmek için lütfen Base Twist kullanım kılavuzunu okuyun.

HR• Autosjedalica Viaggio Twist pričvršćuje se u automobilu primjenom sustava ISOFIXna osnovicu Base Twist. Pogledajte priručnik s uputama za osnovicu Base Twist kako biste pročitali upute za njezino pričvršćivanje u automobilu.

PL• Fotelik samochodowy Viaggio Twist można przyczepić w samochodzie za pomocą systemu ISOFIX w połączeniu z Base Twist. Zapoznaj się z instrukcją obsługi Base Twist, w której znajdziesz wytyczne dot. mocowania bazy w samochodzie.

UA• Автокрісло Viaggio Twist в автомобілі закріплюється за допомогою системи ISOFIX у сполученні з системою Base Twist. Прочитайте інструкції з експлуатації Base Twist для ознайомлення з процедурою встановлення в автомобілі.

EL• Το κάθισμα αυτοκινήτου Viaggio Twist στερεώνεται στο αυτοκίνητο με το σύστημα ISOFIX σε συνδυασμό με τη Base Twist. Συμβουλευτείτε τις οδηγίες χρήσης της Base Twist για τη στερέωση της βάσης στο αυτοκίνητο.

AR يُنبت مقعد الأطفال Viaggio Twist داخل السيارة باستخدام نظام ISOFIX جنبًا إلى جنب مع قاعدة Base Twist. يُرجى قراءة دليل تعليمات Base Twist للتعرف على إجراءات التثبيت في السيارة.

FA در خودرو، صندلی کودک Viaggio Twist با استفاده از سیستم ISOFIX و پایه Base Twist متصل می‌گردد. برای کسب اطلاعات درباره نحوه نصب در خودرو، لطفاً دفترچه راهنمای Base Twist را مطالعه نمایید.

PRODUCT OVERVIEW

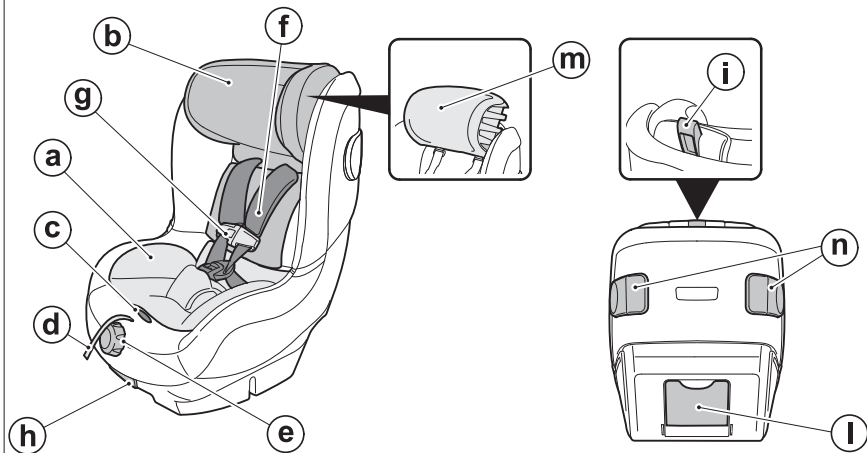

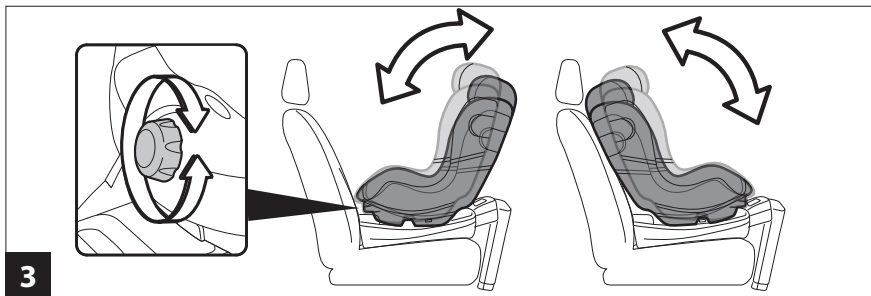
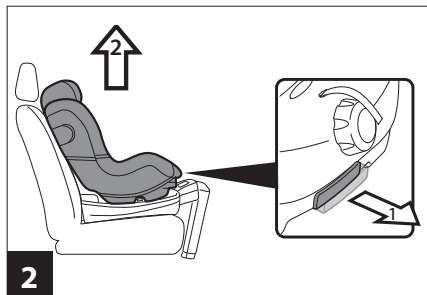
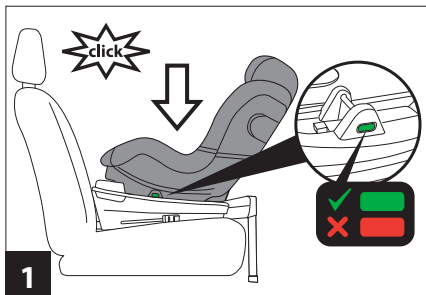

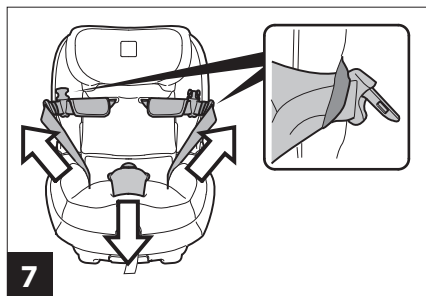
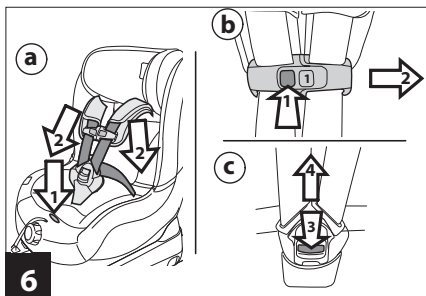
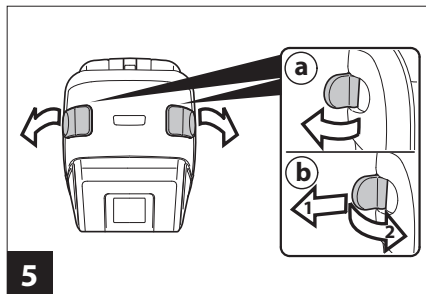
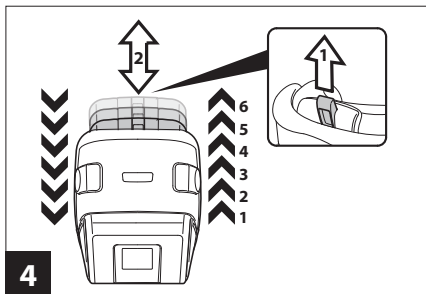

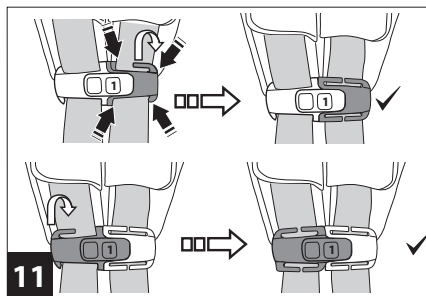
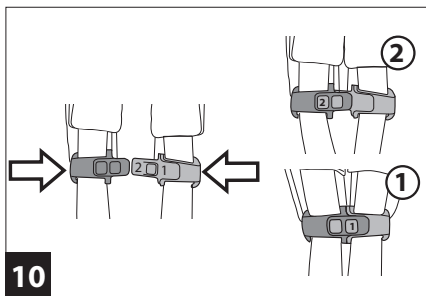
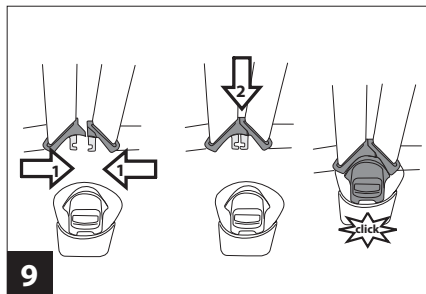
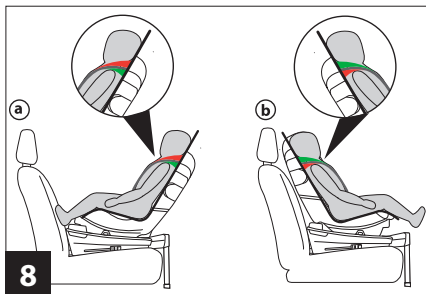

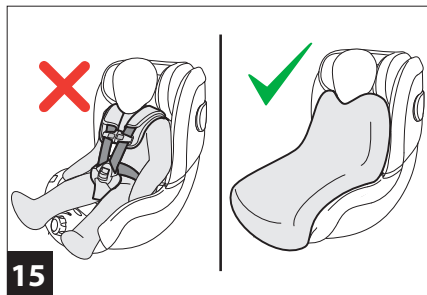
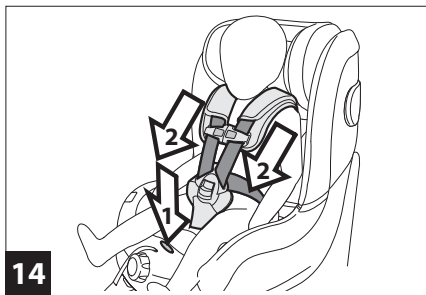
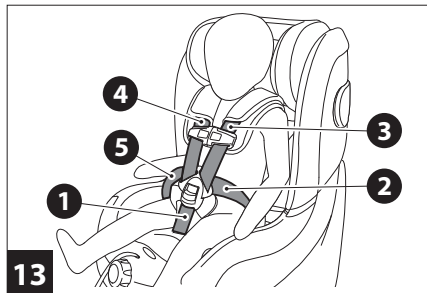
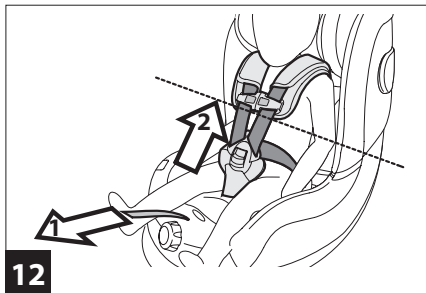

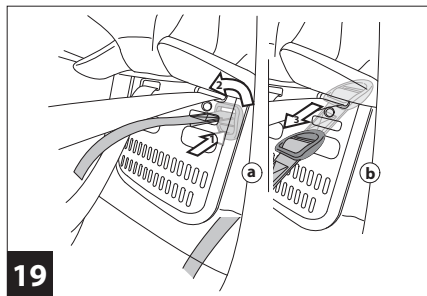
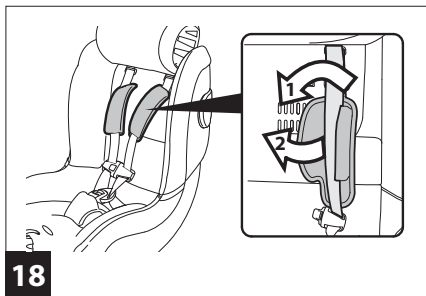
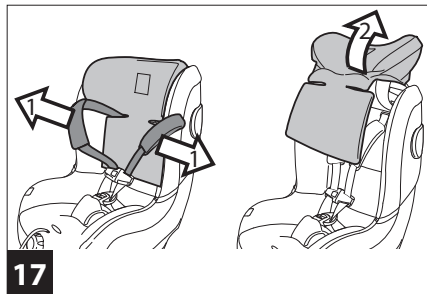

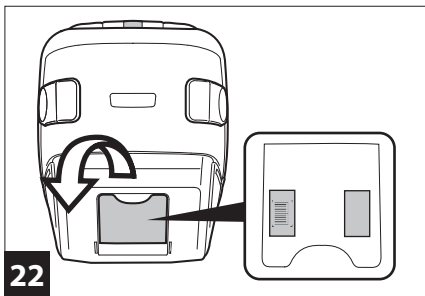
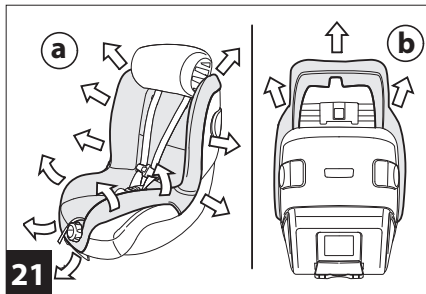
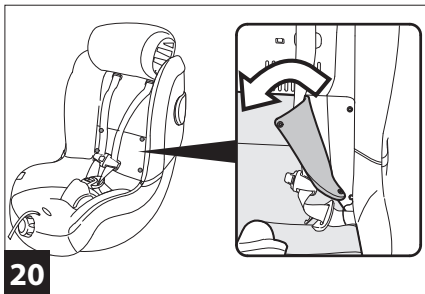

Viaggio Twist

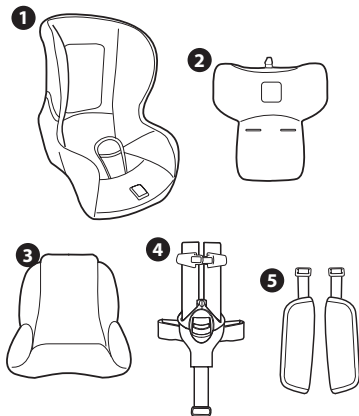

- 1) BSATW100*
- 2) BPTTW100*
- 3) BRITW100*
- 4) MUCI0168N
- 5) BSPPVT00*

- IT• Ricambi disponibili in più colori da specificare nella richiesta.
EN• Spare parts available in different colours to be specified when ordering.
FR• Pièces de rechange disponibles en plusieurs couleurs à spécifier dans la demande.
DE• Ersatzteile in mehr Farben vorhanden, die in der Anfrage spezifiziert werden müssen.
ES• Repuestos disponibles en otros colores que se especificarán en el pedido.
BR-PT• Peças de reposição disponíveis em cores alternativas a serem especificadas no pedido.
NL• Reserveonderdelen verkrijgbaar in meerdere kleuren, bij bestelling te specificeren.
RO• Piese de schimb sunt disponibile în diferite culori, care trebuie specificate la comandă.
BG• Налични резервни части в различни цветове, които се уточняват при поръчка.
CZ• U náhradních dílů, které jsou k dispozici ve více barvách, je nutné na objednávce specifikovat příslušnou barvu.
SK• Pri náhradných dieloch, ktoré sú k dispozícii vo viacerých farbách, je potrebné pri objednávke špecifikovať želanú farbu.
HU• A tartalék alkatrészek különböző színekben elérhetőek, melyeket rendeléskor kell kiválasztani.
SL• Rezervni deli so na voljo v več barvah, ki jih je treba navesti pri naročilu.
RU• Запчасти имеются различных цветов, необходимый указать в запросе.
TR• Siparişle belirtilen değişik renklerdeki yedek parçaları mevcuttur.
HR/SRB/MNE/BIH• Zamjenski dijelovi dostupni u više boja što je potrebno specificirati u narudžbi.
PL• Części zamienne gondolki są dostępne w różnej kolorystyce.
UA• Частини доступні в декількох кольорах, які будуть вказані в запиті.
EL• Ανταλλακτικά διαθέσιμα σε διάφορα χρώματα. Προσδιορίστε όταν παραγγείλετε.

•AR قطع غيار متاحة بأكثر من لون. و تُحدد في الطلبية.
•FA اجزاء متوفرة في أكثر من الألوان لتكون محددة في الطلب.

IT_Italiano

Grazie per aver scelto un prodotto Peg Perego.

Caratteristiche prodotto

- Questo seggiolino auto è un sistema di ritenuta per bambini del tipo "i-Size". È approvato in base al regolamento No 129, adatto ai sedili delle autovetture "compatibili con i-Size" come indicato dal costruttore del veicolo nel libretto di uso e manutenzione. In caso di dubbio rivolgersi al costruttore del dispositivo di ritenuta o al rivenditore.
 - Questo seggiolino auto si utilizza in senso opposto al senso di marcia per bambini di statura compresa tra 61 e 105 cm.
 - Questo seggiolino auto si utilizza in senso di marcia per bambini di statura compresa tra 76 e 105 cm.
 - Adatto a bambini il cui peso massimo è di 18 kg.
- ⚠ IMPORTANTE:** NON UTILIZZARE IN SENSO DI MARCIA SE IL BAMBINO NON HA COMPIUTO 15 MESI.
- Quando utilizzato in senso opposto al senso di marcia, non installare questo seggiolino auto su sedili passeggero dotati di airbag attivi. Disattivare l'airbag prima dell'installazione del seggiolino auto. L'uso di questo seggiolino auto su sedili dotati di airbag attivi può provocare

lesioni gravi o morte in caso di incidente.

- Il seggiolino può essere fissato su veicoli dotati di posizioni omologate come posizioni ISOFIX (per dettagli si veda il manuale d'uso), in base alla categoria del sedile del bambino e alla struttura.
- Consultare l'elenco dei modelli di autovetture e dei posti a sedere equipaggiati con sistemi di ancoraggio ISOFIX (vedere all'interno) approvati dal produttore del sistema di ritenuta. In caso di dubbi, o per ulteriori informazioni sul fissaggio di Viaggio Twist su vetture specifiche, rivolgersi al costruttore del dispositivo di ritenuta o al rivenditore. Per ulteriori informazioni contattare l'ufficio assistenza di Peg Perego scrivendo a customer.service@pegperego.com

⚠ ATTENZIONE

- **Leggere attentamente le istruzioni prima dell'uso e conservarle nell'apposita sede per riutilizzarle in futuro. La mancata scrupolosa osservanza delle istruzioni di installazione del seggiolino auto potrebbe comportare dei rischi per il vostro bambino.**
- **Le operazioni di montaggio e di installazione devono essere effettuate da adulti.**
- In vettura, utilizzare sempre il seggiolino auto. Se la vettura è in movimento, non togliere mai il bambino dal seggiolino auto.

- **Non lasciare il bambino incustodito in auto anche per brevi periodi. La temperatura dell'abitacolo può cambiare in modo repentino e diventare pericolosa per il bambino all'interno.**

- Installare questo seggiolino auto solo su sedili rivolti nel normale senso di marcia. Nel caso di sedili girevoli o riposizionabili posizionare il sedile della vettura in senso di marcia.
- Prestare attenzione che il seggiolino auto non rimanga bloccato da una parte mobile del sedile o da una portiera.
- Se il seggiolino auto è orientato trasversalmente alla base, non utilizzare con vettura in movimento.
- Seguire scrupolosamente le istruzioni per una corretta installazione; non utilizzare metodologie di installazione diverse da quelle indicate, pericolo di distacco dal sedile.
- Utilizzare sempre il cinturino di sicurezza quando si usa questo seggiolino auto
- Regolare l'altezza e la tensione del cinturino verificando che sia aderente al corpo del bambino senza stringere troppo; verificare che il cinturino di sicurezza non sia attorcigliato e che il bambino non sganci la fibbia da solo.
- Il seggiolino auto non sostituisce il lettino, se il bambino ha bisogno di dormire è importante metterlo sdraiato.
- Non utilizzare il seggiolino auto se presenta rotture o pezzi mancanti o se è stato sottoposto

a sollecitazioni violente in un incidente perchè potrebbe avere subito danni strutturali non visibili ma estremamente pericolosi.

- Non utilizzare il seggiolino auto senza il rivestimento di tessuto, tale rivestimento non può essere sostituito da uno non approvato dal costruttore in quanto costituisce parte integrante del seggiolino e della sicurezza.
- Non rimuovere o cambiare la parte bianca in polistirolo sotto la confezione e nel poggiatesta in quanto costituisce parte integrante della sicurezza.
- Non lasciare il seggiolino auto nella vettura sotto l'esposizione del sole, alcune parti potrebbero essersi surriscaldate e nuocere alla pelle delicata del bambino, controllare prima di collocare il bambino.
- Non effettuare modifiche al prodotto.
- Non staccare le etichette adesive e cucite; potrebbero rendere il prodotto non conforme ai sensi di norma.
- Per eventuali riparazioni, sostituzioni di pezzi e informazioni sul prodotto, contattare il servizio assistenza post-vendita. Le varie informazioni sono all'ultima pagina di questo manuale.
- Non utilizzare accessori che non siano approvati dal costruttore o dalle competenti autorità.
- Se il prodotto è di seconda mano, verificate che sia un modello di recente costruzione, sia corredato da istruzioni e sia funzionante in tutte le sue parti. Un prodotto obsoleto potrebbe essere non

conforme a causa del naturale invecchiamento dei materiali e del rinnovamento delle normative. In caso di dubbi, contattate il centro assistenza dell'azienda produttrice.

- Prestare attenzione che dentro l'abitacolo non ci siano bagagli o oggetti liberi e non assicurati adeguatamente. In caso di incidente potrebbero ferire gli occupanti.

Componenti dell'articolo

Verificare il contenuto presente nell'imballo e in caso di reclamo contattare il Servizio Assistenza post vendita.

Il seggiolino auto è composto da:

- a) Cuscino riduttore
- b) Poggiatesta
- c) Pulsante di rilascio tensione cinturini
- d) Regolazione tensione cinturini
- e) Manopola di regolazione inclinazione
- f) Cinturino integrale a 5 punti con spillacci
- g) Clip cinture
- h) Leva di sgancio dalla base
 - i) Pulsante di regolazione altezza poggiatesta
 - l) Sportello manuale di istruzioni.
- m) Poggiatesta rivestito in polistirolo espanso (EPS) ad assorbimento d'urto
- n) Kinetic Pods: protezioni laterali

Il seggiolino auto è pronto all'uso: nessuna operazione di assemblaggio è richiesta.

Istruzioni d'uso con base

- 1 Agganciare Viaggio Twist posizionandolo su Base Twist in corrispondenza degli agganci (verificando la forma corrispondente della base) e spingendo verso il basso fino al click. Verificare che gli indicatori rosso / verde, situati sui lati della piastra girevole siano in posizione verde.

IMPORTANTE: ad operazione completata muovere il seggiolino per verificare l'effettivo aggancio.

- 2 Per sganciare Viaggio Twist da Base Twist, tirare la leva posta frontalmente sotto la seduta e contemporaneamente sollevare il seggiolino.
- 3 Per regolare l'inclinazione del seggiolino ruotare la manopola fino ad ottenere la posizione desiderata
- 4 Per seguire la crescita del bambino è necessario regolare l'altezza del poggiatesta in rapporto all'altezza del bambino. E' possibile regolarlo in più posizioni. Per passare da una posizione bassa ad una più alta: tirare la leva posta in alto al centro del poggiatesta verso l'alto (1) e contemporaneamente sollevare il poggiatesta (2). Per passare da una posizione alta ad una più bassa: tirare la leva posta in alto al centro del poggiatesta verso l'alto e contemporaneamente spingere il poggiatesta verso il basso, fino alla posizione desiderata. Ad operazione eseguita muovere leggermente il poggiatesta per verificare che sia correttamente agganciato.

- 5 Per garantire una maggiore sicurezza il seggiolino è dotato di Kinetic Pods. Aprire il Kinetic Pod posizionato dal lato vicino alla portiera dell'auto (fig_a). Per richiudere tirare il Kinetic Pod e ripiegarlo nell'apposita sede (fig_b).
 - 6 Viaggio Twist utilizza un sistema di cinture a 5 punti per proteggere il bambino. Prima di posizionare il bambino sul seggiolino: agire sul pulsante centrale di rilascio e tirare i cinturini allentando le cinture (fig_a). Non tirare gli spallacci.
Aprire la clip toracica seguendo la procedura mostrata (fig_b) e sganciare i cinturini di sicurezza agendo sul pulsante rosso sulla fibbia del cinturino spartigambe (fig_c)
 - 7 Agganciare le fibbie agli elastici laterali e tirare lo spartigambe verso il fronte del seggiolino per fare spazio al bambino. Assicurarsi che l'area di seduta sia libera.
 - 8 SEGGIOLINO RF (a): Posizionare il bambino e sistemare i cinturini di sicurezza sulle spalle e in vita. L'altezza corretta dei cinturini di sicurezza è quando le fessure degli stessi presenti nello schienale, si trovano all'altezza della spalla oppure al di sotto (area verde) come mostrato in figura. Assicurarsi che i cinturini non si trovino nell'area rossa.
SEGGIOLINO FF (b): Posizionare il bambino e sistemare i cinturini di sicurezza sulle spalle e in vita. L'altezza corretta dei cinturini di sicurezza è quando le fessure degli stessi presenti nello schienale, si trovano all'altezza della spalla oppure al di sopra (area verde) come mostrato in figura. Assicurarsi che i cinturini non si trovino nell'area rossa.
 - 9 Agganciare i cinturini di sicurezza sovrapponendo le due fibbie (1) e inserendo la fibbia del cinturino spartigambe fino al click (2).
 - 10 Agganciare la clip cinture sul petto unendo le due parti come in figura.
La clip ha due regolazioni:
2 : per i bambini più grandi
1: per bambini più piccoli.
 - 11 In caso di necessità la Clip cinture può essere tolta seguendo la sequenza in figura.
 - 12 Stringere le cinture tirando verso di sé il laccetto di regolazione centrale facendo attenzione che aderiscano bene al corpo del bambino in ogni punto e che la clip sia posizionata all'altezza dello sterno.
- ATTENZIONE: non stringere troppo le cinture di sicurezza del bambino, lasciare un minimo di gioco.**
- 13 Ad operazione ultimata controllare la corretta tensione delle cinture in ogni punto (1-2-3-4-5). Controllare che gli spallacci siano ben aderenti al corpo. Controllare che i rami 2 e 5 siano posizionati in basso e tirati sul bacino del bambino.
 - 14 Per allentare la tensione dei cinturini, infilare il

dito nell'asola della seduta (1), tenere premuto il tasto metallico e con l'altra mano tirare i cinturini (2). Non tirare gli spillacci.

- 15 **⚠ IMPORTANTE!** In inverno non allacciare il bambino sul seggiolino dell'auto indossando abiti ingombranti o posizionando coperte tra il corpo e le cinture di sicurezza. Ciò potrebbe causare uno scorretto posizionamento dei cinturini di sicurezza che potrebbe avere gravi conseguenze in caso di collisione. Per garantire una maggiore protezione dagli agenti atmosferici, utilizza una coperta calzata esternamente.
- 16 Questo seggiolino è dotato di un cuscinetto riduttore per la seduta di piccoli bambini.
Non utilizzarlo per bambini di altezza superiore a 75 cm.
Per rimuovere il cuscino riduttore sganciare ed allargare i cinturini di sicurezza e sfilarlo dallo spartigambe senza rimuovere la fibbia centrale.

Sfoderabilità

- 17 Per rimuovere il rivestimento del poggiatesta sfilare i cinturini ai lati del poggiatesta e rimuovere il rivestimento come mostrato in figura.
- 18 Aprire gli spillacci e separarli dai rispettivi rami del cinturino.
- 19 Ruotare la fibbia che blocca gli spillacci allo schienale seguendo la procedura (fig_a) e

sfilarlo dall'apposita asola (fig_b).

- 20 Per rimuovere il rivestimento della seduta, sbottonate i 4 bottoni presenti sullo schienale.
- 21 Infine sfilare il rivestimento dalla manopola centrale a dal bordo del seggiolino (fig_a) ed estrarlo dall'alto come mostrato in (fig_b).
ATTENZIONE A NON DANNEGGIARE LE PARTI IN POLISTIROLO (EPS) DURANTE LE FASI DI SVESTIZIONE/VESTIZIONE DEL RIVESTIMENTO.

Manutenzione dell'imbottitura

Spazzolare le parti in tessuto per allontanare la polvere;

- Per il lavaggio attenersi all'etichetta cucita sulla sacca del prodotto.
- non candeggiare al cloro;
- non stirare;
- non lavare a secco;
- non smacchiare con solventi;
- non asciugare a mezzo di asciugabiancheria a tamburo rotativo.

Come rivestire il seggiolino-auto

- Per rivestire il seggiolino, agire in senso contrario rispetto al paragrafo della sfoderabilità.

The Original Accessory Peg Perego

Gli accessori Peg Perego sono stati concepiti come

utile e pratico supporto per semplificare la vita dei genitori. Scopri tutti gli accessori dedicati al tuo prodotto Peg Perego su www.pegperego.com

Identificazione prodotto

- 22 Viaggio Twist riporta le seguenti informazioni:
- Nome del prodotto, data di produzione e numerazione seriale (fig_a).
 - Etichetta di omologazione (fig_b).
- Queste informazioni sono indispensabili in caso di reclamo.

Pulizia del prodotto

- Il vostro prodotto necessita un minimo di manutenzione. Le operazioni di pulizia e manutenzione devono essere effettuate solo da adulti.
- Si raccomanda di tenere pulite tutte le parti in movimento.
- Periodicamente pulire le parti in plastica con un panno umido, non usare solventi o altri prodotti simili.
- Spazzolare le parti in tessuto per allontanare la polvere.
- Non pulire il dispositivo di assorbimento d'urto in polistirolo con solventi o altri prodotti simili.
- Proteggere il prodotto da agenti atmosferici, acqua, pioggia o neve; l'esposizione continua e prolungata al sole potrebbe causare cambiamenti di colore in molti materiali.
- Conservare il prodotto in un posto asciutto.

Peg Perego S.p.A.

Peg Perego SpA è un'azienda con sistema di gestione qualità certificato da TÜV Italia Srl, in accordo alla norma ISO 9001.

Peg Perego potrà apportare in qualunque momento modifiche ai modelli descritti in questa pubblicazione, per ragioni di natura tecnica o commerciale.

Servizio assistenza Peg Perego

Se fortuitamente parti del modello venissero perse o danneggiate, usare solo pezzi di ricambio originali Peg Perego. Per eventuali riparazioni, sostituzioni, informazioni sui prodotti, vendita di ricambi originali e accessori, contatta il Servizio Assistenza Peg Perego indicando, qualora fosse presente, il numero seriale del prodotto.

tel. 0039/039/60.88.213
numero verde: 800/147.414
e-mail customer.service@pegperego.com
sito internet www.pegperego.com

Tutti i diritti di proprietà intellettuale relativi ai contenuti di questo manuale d'istruzione appartengono a Peg Perego S.p.A. e sono tutelati dalle leggi vigenti.

Thank you for choosing a Peg Perego product.

Product characteristics

- This car seat uses an "i-Size" type of child restraint system. It is approved in compliance with Regulation No 129, suitable for "i-Size-compatible" vehicles, as specified by the vehicle manufacturer in the care and maintenance booklet. If you have any doubts, please speak to the device manufacturer or to the retailer.
- This car seat can be used in rear facing mode for children with a stature between 61 and 105 cm.
- This car seat can be used in forward facing mode for children with a stature between 76 and 105 cm.
- Suitable for children with a maximum weight of 18 kg.

⚠ IMPORTANT: DO NOT USE FORWARD FACING BEFORE THE CHILD'S AGE EXCEEDS 15 MONTHS.

- When used in rear facing mode, do not fit this car seat onto passenger seats which have active airbags. Deactivate the airbag before fitting the car seat. Using this car seat on seats with active airbags may cause serious injury or death in the event of an accident.
- The car seat can be fixed in vehicles with approved ISOFIX positions (please read the instructions manual for details), based on the

child seat's category and structure.

- Consult the list of car models and seats equipped with ISOFIX anchor systems (see inside) that have been approved by the restraining system manufacturer. Contact the restraining device manufacturer or retailer if you have doubts or require further information on the fitting of the Viaggio Twist in specific cars. For more information, please contact the Peg Perego assistance department at the address customer.service@pegperego.com

⚠ WARNING

- **Read the instructions carefully before use and keep them in the holder provided for future reference. Failure to closely follow the car seat installation instructions will put your child at risk.**
- **The assembly and installation operations must be conducted by adults.**
- Always use a car seat when in the car. Never remove the child from the car seat when the vehicle is in motion.
- **Never leave a child alone and unsupervised in a car, not even for a short time. The temperature inside the vehicle can change rapidly and become dangerous for the child inside.**
- Install this car seat only on seats facing the direction of travel. If the vehicle has rotating or repositionable seats, position them facing the

- direction of travel.
- Check that the child car seat is not blocked by a moving part of the seat or a door.
 - If the car seat is sideways-facing in relation to the base, do not use when the car is moving.
 - Scrupulously follow installation instructions; do not use installation methods other than those recommended because they could cause detachment of the car seat.
 - Always use the harness when using this car seat.
 - Adjust the height and tension of the shoulder straps ensuring that they are snug to the child's body without constricting him/her too much. Check that the harness is not twisted and that the child does not release it.
 - The car seat is not a substitute for a cot; if the child needs to sleep it is important to lie him/her down.
 - Do not use the child car seat if it is broken or if there are missing parts, or if it has been subjected to heavy impacts as a result of accidents, as it may have suffered structural damage which is not visible but is extremely hazardous.
 - Do not use the car seat without its fabric cover; this must not be replaced with one not approved by the manufacturer since it is an integral part of the car seat and the safety system.
 - Do not remove the white polystyrene part under the cover and in the headrest as it is an integral part of the safety devices.

- Do not leave the car seat in the vehicle when exposed to the sun. Some parts might heat up and be harmful to the delicate skin of the child -check before placing the child in the seat.
- Do not modify the product.
- Do not remove the adhesive and stitched labels since this might make the product non compliant with legal requirements.
- For any repairs, replacement parts and information about the product, contact the after-sales assistance service. Contact information is provided on the last page of this manual.
- Do not use accessories not approved by the manufacturer or by the competent authorities.
- If using a second-hand product, make sure it is a recent model, comes with instructions, and is fully functional in all parts. An obsolete product may not conform to safety standards, due to natural ageing of materials and updating of regulations. If you have any doubts, contact the manufacturer's customer service centre.
- Make sure there are no items of luggage or other unsecured items in the vehicle interior. They could injure the vehicle's occupants in the event of an accident.

Components of the Product

Inspect the content of the package and contact Customer Care if any items are missing.

The child car seat includes:

- a) Booster Cushion
- b) Headrest

- c) Harness tension release button
- d) Adjustment of belt tightness
- e) Knob for adjusting inclination
- f) Full 5-point safety harness with shoulder pads
- g) Belt clip
- h) Lever for release from base
 - i) Headrest height adjustment button
 - l) Instruction manual compartment.
- m) Headrest covered with shock-absorbing expanded polystyrene (EPS)
- n) Kinetic Pods: side protections

The car seat is ready for use: no assembly required.

Instructions for use with base

- 1 Attach Viaggio Twist by positioning it on the Base Twist near the connectors (check the base shape matches) and pushing downwards until it clicks.
Make sure that the red/green indicators on the side of the rotating plate are in the green position.
IMPORTANT: after completing the operation, try moving the car seat to verify that the Isofix fittings have been connected correctly.
- 2 To detach Viaggio Twist from the Base Twist, pull the lever that is in the front and under the seat and, at the same time, lift the seat.
- 3 To adjust the car seat's inclination, rotate the knob until the seat is in the desired position.
- 4 The headrest must be adjusted to match the

child's height. There are several positions.

To switch from a low to a higher position: pull the tongue at the centre of the head rest (1) upward; the head rest simultaneously lifts (2).

To switch from a high position to a lower one: pull the lever in the upper central part of the headrest upwards and, at the same time, push the headrest down to the desired position.

When you have finished, slightly move the headrest to check it is properly locked into place.

- 5 To guarantee greater safety, the car seat is equipped with Kinetic Pods. Open the Kinetic Pod on the side near the car door (fig_a). To close it, pull the Kinetic Pod and fold it down into the specific hollow (fig_b).
- 6 Viaggio Twist uses a 5-point harness to protect your child. Before placing the child on the seat. Act on the central release button and pull the straps, loosening the belts (fig_a). Do not pull the shoulder pads.
Open the chest clip following the procedure shown (fig_b), unfasten the safety belts by acting on the red button of the crotch strap's buckle (fig_c).
- 7 Attach the buckles to the side elastics and pull the crotch strap towards the front of the seat to make room for the child. Make sure the sitting area is free.
- 8 RF CAR SEAT (a): Place the child in the car seat and arrange the harness over the child's

shoulders and waist. The safety harness is at the correct height when the slits in the backrest for the straps are located at the height of or below the child's shoulders (green area), as shown in the picture. Make sure the straps are not in the red area.

FF CAR SEAT (b): Place the child in the car seat and arrange the harness over the child's shoulders and waist. The correct height for the safety belts is when the belt slots on the backrest are at the same height of the shoulders or above (green area), as shown in the picture. Make sure the straps are not in the red area.

- 9 Attach the safety straps by overlapping the two belts (1) and inserting the metal hooks into the crotch strap buckle until it clicks (2).
- 10 Fasten the harness clips over the child's chest combining the two parts as shown in the picture.
The clip has two settings:
2 : for older children
1: for younger children.
- 11 If necessary, the harness Clip can be removed following the steps shown in the picture.
- 12 Tighten the buckles by pulling the adjustment strap towards you, making sure they fit well against your child's body at every point and that the clip is at the height of the sternum.
CAUTION: Do not over-tighten the straps, and ensure you leave minimum slack.

- 13 When you have completed the fastening operation, check the tension in each part of the harness is correct (1-2-3-4-5). Check the shoulder pads are resting firmly on your child's body. Check that straps 2 and 5 are in the lower position and over the child's hips.
- 14 To slacken the harness, insert a finger through the seat opening (1), keep the metal button pressed, and with the other hand pull on the straps (2).
- 15 **▲ IMPORTANT!** In the winter, do not dress your child in bulky clothing before strapping him/her into the car seat. Do not position blankets between your child's body and the safety belts. This could cause incorrect positioning of the safety harness, with serious consequences in the event of a collision.
Use a blanket or an approved PegPerego accessory to protect your child from the weather.
- 16 This car seat has a booster cushion for smaller children. **Do not use it for children who are taller than 75 cm.**
To remove the booster cushion, unfasten and widen the safety belts and slide the crotch strap through it without removing the central buckle.

Removing the soft cover

- 17 To remove the headrest's cover, pull out the belts at the side of the headrest and remove the cover

as shown in the picture.

- 18 Open the shoulder pads and separate them from the belts.
- 19 Rotate the buckle that blocks the shoulder pads onto the back rest following the procedure (fig_a) and pull it through the eyelet (fig_b).
- 20 To remove the seat's cover, undo the 4 buttons on the back rest.
- 21 Lastly, pull out the cover of the central knob from the side of the seat (fig_a) and extract from above, as shown in (fig_b).

TAKE CARE YOU DO NOT DAMAGE THE POLYSTYRENE (EPS) ELEMENTS WHILE REMOVING/REPLACING THE COVERS.

Maintenance of the padding

Brush the fabric parts to remove dust.

- When washing, closely follow the instructions stated on the label sewn into the cover.
- Do not use chlorine bleach.
- Do not iron.
- Do not dry clean.
- Do not remove stains with solvents.
- Do not tumble dry.

How to cover the car seat

- To put the cover back onto the car seat, follow in reverse order the steps in the cover removal paragraph.

The Original Accessory PegPerego

Peg-Pérego accessories are designed as a useful, practical means of simplifying the lives of parents. Discover all your product's accessories on www.pegperego.com

Product identification

- 22 Viaggio Twist has the following information printed on it:
 - _ product name, date of manufacture, serial number (fig_a)
 - _ certification label (fig_b)This information is essential in the event of a claim.

Product cleaning

- This product requires minimal maintenance. Cleaning and maintenance must only be carried out by adults.
- It is advisable to keep all the moving parts clean.
- Clean the plastic parts periodically with a damp cloth. Do not use solvents or similar substances.
- Brush the fabric parts to remove dust.
- Do not clean the polystyrene shock absorbing device with solvents or other similar products.
- Protect the product from atmospheric agents: humidity, rain or snow. Extended exposure to sunshine can cause colour changes in many materials.
- Store the product in a dry environment.

PegPerego S.p.A.

PegPerego SpA adopts a quality management system certified by TÜV Italia Srl in accordance with the ISO 9001 standard. PegPerego can make changes at any time to the models described in this publication for technical or commercial reasons.

PegPerego after-sales service

If any parts of the item get lost or damaged, only use genuine PegPerego spare parts. For any repairs, replacements, information on the products and sales of genuine spare parts and accessories, contact the PegPerego Assistance Service and state the serial number of the product, if present.

tel. 0039/039/60.88.213

e-mail customer.service@pegperego.com

website www.pegperego.com

All intellectual property rights on the contents of this manual are property of PegPerego S.p.A. and are protected by the laws in force.

FR Français

Merci d'avoir choisi un produit Peg Perego.

Caractéristiques du produit

- Ce siège-auto est un système de retenue pour enfants de type « i-Size ». Il est agréé selon le règlement No 129, adapté aux sièges des voitures « compatibles avec i-Size » comme cela est indiqué par le constructeur du véhicule dans le manuel d'utilisation et d'entretien. En cas de doute, s'adresser au fabricant du dispositif de retenue ou au revendeur.
- Ce siège-auto de voiture doit être utilisé dans le sens contraire de la marche pour les enfants mesurant 61 et 105 cm.
- Ce siège-auto doit être utilisé dans la sens de la marche pour les enfants mesurant entre 76 et 105 cm.
- Adapté aux enfants d'un poids maximal de 18 kg.
⚠ IMPORTANT : NE PAS UTILISER DANS LE SENS DE LA MARCHÉ SI L'ENFANT A MOINS DE 15 MOIS.
- Quand le siège-auto est utilisé dans le sens contraire de la marche, ne pas l'installer sur un siège passager équipé d'un airbag actif. Désactiver l'airbag avant d'installer le siège-auto. L'utilisation de ce siège-auto sur des sièges équipés d'airbags actifs peut provoquer des blessures graves voire mortelles en cas d'accident.
- Le siège-auto peut être fixé sur des véhicules

dotés de positions homologuées comme positions ISOFIX (pour plus de détails voir le manuel d'instructions), en fonction de la catégorie du siège de l'enfant et de la structure.

- Consulter la liste des modèles de voitures et de places assises équipées de systèmes d'ancrage ISOFIX (voir à l'intérieur) agréés par le fabricant du système de retenue.

En cas de doute, ou pour plus d'informations sur la fixation de Viaggio Twist sur des voitures en particulier, contacter le fabricant du dispositif de retenue ou le revendeur.

Pour plus d'informations, contacter le bureau d'assistance de Peg Perego en écrivant à l'adresse customer.service@pegperego.com

AVERTISSEMENT

- **Avant l'utilisation, lire les instructions attentivement et les conserver dans l'emplacement prévu à cet effet pour toute référence ultérieure. Le non respect des instructions d'installation du siège-auto peut faire courir des risques à l'enfant.**
- **Les opérations de montage et d'installation de la voiture doivent être effectuées par des adultes.**
- En voiture, toujours utiliser le siège-auto. Si la voiture est en mouvement, ne jamais enlever l'enfant du siège-auto.
- **Ne jamais laisser l'enfant sans surveillance en voiture, même pour de courtes périodes. La température interne de l'habitacle**

peut soudainement changer et devenir dangereuse pour l'enfant situé à l'intérieur.

- N'installer ce siège-auto que sur des sièges orientés dans le sens normal de la marche. En cas de sièges pivotants ou repositionnables, positionner le siège de la voiture dans le sens de la marche.
- Veiller à ce que le siège-auto ne reste pas bloqué par une partie mobile du siège ou une portière
- Si le siège-auto est placé transversalement par rapport à la base, ne pas l'utiliser avec la voiture en mouvement.
- Suivre scrupuleusement les instructions pour une installation correcte. Ne pas utiliser de systèmes d'installation différents de ceux indiqués ; le siège-auto pourrait se décrocher du siège de la voiture.
- Toujours utiliser le harnais quand on utilise ce siège-auto
- Régler la hauteur et la tension des ceintures en vérifiant qu'elles adhèrent bien au corps de l'enfant sans trop le serrer; vérifier que la ceinture de sécurité ne soit pas vrillée et que l'enfant ne la décroche pas seul.
- Le siège-auto ne remplace pas un lit pour enfant. Si l'enfant a besoin de dormir, il est important de le coucher.
- Ne pas utiliser le siège-auto s'il est cassé ou si des pièces manquent ou s'il a fait l'objet de sollicitations violentes lors d'un accident car il pourrait avoir subi des dommages structuraux non visibles mais extrêmement dangereux.

- Ne pas utiliser le siège-auto sans sa housse en tissu. Cette housse ne peut être remplacée par une autre housse non approuvée par le fabricant. Elle fait partie intégrante du siège-auto et constitue une garantie de sécurité.
- Ne pas retirer ni changer la partie blanche en polystyrène sous le revêtement textile et au niveau de l'appuie-tête étant donné qu'elle fait partie intégrante de la sécurité.
- Ne pas laisser le siège-auto dans le véhicule exposé au soleil ; certaines parties pourraient chauffer et brûler la peau délicate de l'enfant. Vérifier le siège-auto avant d'y installer l'enfant.
- Ne pas apporter de modifications au produit.
- Ne pas détacher les étiquettes adhésives et cousues. Le produit pourrait ne plus être conforme aux normes en vigueur.
- Pour toute réparation, remplacement de pièces et demande d'information sur le produit, contacter le service d'assistance après-vente. Toutes les informations
- Ne pas utiliser d'accessoires n'ayant pas été approuvés par le fabricant ou les autorités compétentes.
- Si le produit est d'occasion, vérifiez qu'il s'agit d'un modèle de construction récente, accompagné des instructions et fonctionnel dans son intégralité. Un produit obsolète pourrait ne pas être conforme en raison du vieillissement naturel des matériaux et du renouvellement des réglementations. En cas de doute, contactez le centre d'assistance du fabricant.

- Veiller à ce qu'à l'intérieur de l'habitacle il n'y ait pas de bagages ou d'objets libres qui ne soient pas fixés correctement. En cas d'accident, ils pourraient blesser les occupants.

Composants de l'article

Vérifier le contenu de l'emballage. Pour toute réclamation, contacter le Service après-vente.

Le siège-auto est composé des éléments suivants :

- a) coussin réducteur
- b) Appuie-tête
- c) Bouton pour détendre le harnais
- d) Réglage de la tension du harnais
- e) Poignée de réglage de l'inclinaison
- f) Ceinture intégrale à 5 points avec épaulières
- g) Clip ceintures
- h) Levier de décrochage de la base
 - i) Bouton de réglage de la hauteur de l'appuie-tête
 - l) Volet manuel d'instructions.
- m) Appuie-tête recouvert de mousse de polypropylène (EPP) expansé absorbant les chocs
- n) Kinetic Pods: protections latérales

Le siège-auto est prêt à l'emploi : aucune opération d'assemblage n'est requise.

Mode d'emploi avec base

- 1 Fixer Viaggio Twist en le positionnant sur Base Twist au niveau des crochets (en vérifiant la forme correspondante de la base) et en poussant vers le bas jusqu'au dé clic.

Vérifier que les indicateurs rouge / vert, situés sur les côtés de la plaque pivotante, sont sur la position verte

IMPORTANT : une fois l'opération terminée, bouger le siège-auto pour vérifier qu'il est effectivement fixé.

- 2 Pour décrocher Viaggio Twist de Base Twist, tirer sur le levier placé sous le siège à l'avant tout en soulevant le siège-auto.
- 3 Pour régler l'inclinaison du siège-auto tourner la poignée jusqu'à la position voulue
- 4 Pour suivre la croissance de l'enfant, il faut régler la hauteur de l'appuie-tête par rapport à la taille de l'enfant. Il peut être réglé sur plusieurs positions.
Pour passer d'une position basse à une autre plus haute : tirer le levier placé en haut et au centre de l'appuie-tête vers le haut (1) ; l'appuie-tête se soulève simultanément (2).
Pour passer d'une position haute à une autre plus basse : tirer le levier placé en haut et au centre de l'appuie-tête vers le haut et simultanément pousser l'appuie-tête vers le bas, jusqu'à la position souhaitée.
Une fois l'opération effectuée, bouger légèrement l'appuie-tête pour vérifier qu'il est correctement fixé.
- 5 Pour garantir une sécurité accrue le siège-auto est équipé de Kinetic Pods. Ouvrir le Kinetic Pod situé du côté le plus proche de la portière de la voiture (fig. a). Pour refermer tirer sur le Kinetic Pod et le replier dans son logement (fig. b).

6 Viaggio Twist utilise un système de ceintures à 5 points pour protéger l'enfant. Avant d'installer l'enfant sur le siège-auto. Aigri sur le bouton central de détente et tirer sur les sangles en desserrant les ceintures (fig_a) Ne pas tirer sur les épaulières.

Ouvrir le clip sur le thorax en suivant la procédure indiquée (fig. b), décrocher le harnais de sécurité en appuyant sur le bouton rouge situé sur la boucle de la sangle d'entrejambe.

- 7 Accrocher les boucles sur les élastiques latéraux et tirer la sangle d'entrejambe vers l'avant du siège-auto pour laisser de la place à l'enfant. S'assurer que l'assise soit libre.
- 8 SIÈGE-AUTO RF (a) : Installer l'enfant et placer les sangles du harnais au niveau des épaules et à la taille. La hauteur correcte du harnais est atteinte quand les fissures de celui-ci présentes dans le dossier se trouvent au niveau de l'épaule ou juste en dessous (zone verte), comme le montre la figure. S'assurer que les sangles ne se trouvent pas dans la zone rouge.
SIÈGE-AUTO FF (b) : Installer l'enfant et placer les ceintures de sécurité au niveau des épaules et à la taille. La hauteur correcte du harnais est atteinte quand les fissures de celui-ci présentes dans le dossier se trouvent au niveau de l'épaule ou juste au-dessus (zone verte), comme le montre la figure.
S'assurer que les sangles ne se trouvent pas dans la zone rouge.
- 9 Accrocher les sangles de sécurité en

superposant les deux ceintures (1) et en enfilant la boucle de la sangle d'entrejambe jusqu'au dé clic (2).

- 10 Attacher le clip des sangles sur la poitrine en unissant les deux parties comme indiqué sur la figure.

Le clip a deux réglages :

2 : pour les enfants plus grands ;

1 : pour les enfants plus petits.

- 11 En cas de besoin, le clip des sangles peut être enlevé dans l'ordre indiqué sur la figure.
- 12 Serrer les sangles en tirant vers soi le lacet de réglage central en veillant à ce qu'elle adhèrent parfaitement au corps de l'enfant et à ce que la clip se trouve au niveau du sternum

ATTENTION : ne pas trop serrer le harnais, laisser un minimum de jeu.

- 13 Au terme de l'opération, contrôler si la tension des sangles est correcte dans tous les points (1-2-3-4-5). Contrôler si les épaulières adhèrent parfaitement au corps.
Contrôler si les parties 2 et 5 sont positionnées en bas et tendues sur le bassin de l'enfant.
- 14 Pour desserrer le harnais, passer le doigt dans l'ouverture de l'assise (1), appuyer sur le bouton métallique et de l'autre main tirer sur les sangles (2).
Ne pas tirer sur les épaulières.
- 15 **⚠ IMPORTANT !** L'hiver, ne pas attacher l'enfant sur le siège-auto de la voiture en lui mettant des vêtements volumineux ou en positionnant des couvertures entre le corps et le harnais. Cela

pourrait provoquer un mauvais positionnement du harnais et pourrait se traduire par des conséquences graves en cas de collision. Pour garantir une plus grande protection contre les agents atmosphériques, utiliser une couverture ou les accessoires agréés Pég-Perego.

- 16 Ce siège-auto est équipé d'un petit coussin réducteur pour asseoir les petits enfants.

Ne pas l'utiliser avec les enfants mesurant plus de 75 cm.

Pour retirer le coussin réducteur décrocher et détendre le harnais et le sortir par l'entrejambe sans retirer la boucle centrale.

Déhoussage

- 17 Pour retirer le revêtement de l'appuie-tête, sortir les sangles sur les côtés de l'appuie-tête et retirer le revêtement comme le montre la figure.
- 18 Ouvrir le velcro des épaulières et les séparer de leurs sangles respectives du harnais.
- 19 Tourner la boucle qui bloque les épaulières sur le dossier en suivant la procédure (fig_a) et la sortir de sa boutonnière (fig_b).
- 20 Pour retirer le revêtement de l'assise, déboutonner les 4 boutons présents sur le dossier.
- 21 Extraire pour finir le revêtement de la poignée centrale et du bord du siège-auto (fig_a) et le sortir par le haut comme le montre la (fig_b).

VEILLER A NE PAS ENDOMMAGER LES PARTIES EN MOUSSE DE POLYPROPYLENE (EPP) PENDANT LES PHASES DE RETRAIT/ ENFILAGE DU REVETEMENT.

Entretien des parties en tissu

brosser les éléments en tissu pour éliminer la poussière.

- Pour le lavage, suivre les instructions figurant sur l'étiquette cousue sur la sacoche du produit.
- ne pas blanchir au chlore ;
- ne pas repasser ;
- ne pas laver à sec ;
- ne pas utiliser de solvants pour enlever les taches ;
- ne pas sécher dans un sèche-linge à tambour rotatif.

Comment remettre la housse du siège-auto

- Pour remettre la housse du siège-auto, suivez les indications du paragraphe relatif au déhousseage dans l'ordre inverse.

Identification du produit

22 Viaggio Twist reporte des informations relatives à sa date de production.

— Nom du produit, date de fabrication étiquette d'homologation et numéro de série.

Ces informations sont indispensables en cas de réclamation.

The Original Accessory Peg Perego

Les accessoires PegPerego ont été conçus en tant que support utile et pratique pour simplifier la vie des parents. Découvrez tous les

accessoires consacrés à votre produit PegPerego sur le site www.pegperego.com.

Nettoyage du produit

- Ce produit requiert un entretien minimum. Les opérations de nettoyage et d'entretien doivent être effectuées uniquement par des adultes.
- Il est recommandé de garder bien propres toutes les parties en mouvement.
- Nettoyer périodiquement les parties en plastique avec un linge humide ; ne pas utiliser de solvants ou tout produit similaire.
- Brosser les éléments en tissu pour chasser la poussière.
- Ne pas nettoyer le dispositif d'absorption des chocs en polystyrène avec des solvants ou autres produits similaires.
- Protéger le produit des agents atmosphériques (eau, pluie ou neige) ; une exposition continue et prolongée au soleil peut provoquer la décoloration de nombreux matériaux.
- Conserver le produit dans un endroit sec.

Peg Perego S.p.A.

PegPerego SpA adopte un système de gestion de la qualité certifié par TÜV Italia Srl conformément à la norme ISO 9001. PegPerego se réserve le droit de procéder à tout moment à des modifications sur les modèles décrits dans cet ouvrage, pour des raisons de nature technique ou commerciale.

Service d'assistance Peg Perego

En cas de perte de pièces ou de rupture de l'une d'elles, utiliser exclusivement des pièces de rechange originales PegPerego. Pour toute réparation, remplacement, informations sur les produits, vente de pièces détachées d'origine et accessoires, contactez le service après-vente PegPerego en indiquant, si présent, le numéro de série du produit.

tél. 0039/039/60.88.213

e-mail customer.service@pegperego.com

site Internet www.pegperego.com

Tous les droits de propriété intellectuelle relatifs au contenu de ce manuel appartiennent à PegPerego SpA et sont protégés par la loi.

DE_Deutsch

Vielen Dank, dass Sie sich für ein Produkt Peg Perego entschieden haben.

Produkteigenschaften

- Dieser Autokindersitz ist ein Rückhaltesystem für Kinder vom Typ „i-Size“. Er ist auf der Grundlage der Regelung No 129 für Autositze zugelassen, die laut Herstellerangabe in der Bedienungs- und Wartungsanleitung des Fahrzeugs „mit i-Size kompatibel“ sind. Im Zweifelsfall wenden Sie sich bitte an den Hersteller des Rückhaltesystems oder den Händler.
- Dieser Autokindersitz wird für Kinder von einschließlich 61 bis 105 cm Körpergröße entgegen der Fahrtrichtung verwendet.
- Dieser Autokindersitz wird für Kinder von einschließlich 76 bis 105 cm Körpergröße in Fahrtrichtung verwendet.
- Geeignet für Kinder mit einem maximalen Körpergewicht von 18 kg.
⚠ WICHTIG: NICHT IN FAHRRICHTUNG VERWENDEN, WENN DAS KIND NOCH KEINE 15 MONATE ALT IST.
- Wenn dieser Autokindersitz entgegen der Fahrtrichtung verwendet wird, darf er nicht auf Fahrzeugsitzen mit eingeschaltetem Airbag installiert werden. Vor der Installation des Autokindersitzes muss der Airbag

ausgeschaltet werden. Die Verwendung dieses Autokindersitzes auf mit eingeschaltetem Airbag ausgestatteten Sitzen kann bei einem Unfall zu schweren Verletzungen oder zum Tod führen.

- Der Autokindersitz in mit als ISOFIX-Positionen zugelassenen Positionen ausgestatteten Fahrzeugen je nach Kategorie des Kindersitzes und der Größe des Kindes befestigt werden (weitere Details siehe Bedienungsanleitung).
- Konsultieren Sie das Verzeichnis der mit ISOFIX-Verankerungssystemen (siehe Innenraum) ausgestatteten Fahrzeuge und Fahrzeugsitze, die vom Hersteller des Rückhaltesystems genehmigt wurden.

Im Zweifelsfall oder wegen weiterer Informationen hinsichtlich der Befestigung der Viaggio Twist in bestimmten Fahrzeugen, wenden Sie sich bitte an den Hersteller des Rückhaltesystems oder den Händler.

Wenn Sie weitere Informationen wünschen, kontaktieren Sie den Kundenservice von Peg Perego per E-Mail an customer.service@pegperego.com

WARNUNG

- **Vor Gebrauch die Gebrauchsanweisungen genau durchlesen und sie zum späteren Gebrauch im dafür vorgesehenen Fach aufbewahren. Wenn Sie die Installationsanweisungen für den Autokindersitz nicht gewissenhaft befolgen, kann dies für Ihr Kind schwerwiegende**

Folgen haben.

- **Die Montage und die Installation muss von Erwachsenen ausgeführt werden.**
- Im Fahrzeug immer den Autokindersitz verwenden. Das Kind nie während der Fahrt aus dem Autokindersitz nehmen.
- **Das Kind auch für kurze Zeit nicht unbeaufsichtigt lassen. Die Temperatur im Fahrzeuginnenraum kann sich schlagartig ändern und gefährlich für das Kind werden.**
- Diesen Autokindersitz nur auf Fahrzeugsitzen installieren, die normal in Fahrtrichtung eingebaut sind. Bei drehbaren Fahrzeugsitzen diese in Fahrtrichtung einstellen.
- Darauf achten, dass der Autokindersitz nicht durch einen beweglichen Teil des Sitzes oder eine Fahrzeugtür blockiert wird.
- Während der Fahrt darf der Autokindersitz nicht quer zur Basis stehen.
- Die beschriebenen Installationsmethoden verwenden, um einen richtigen Einbau zu gewährleisten. Keine anderen als die beschriebenen Installationsmethoden verwenden, da der Sitz sich sonst lösen könnte.
- Bei Gebrauch immer den Sicherheitsgurt des Autokindersitzes verwenden.
- Die Höhe und die Spannung der Gurte einstellen und dabei überprüfen, ob diese am Körper des Kindes anliegen, ohne zu stark einzuschnüren. Überprüfen, ob der Sicherheitsgurt nicht verdreht ist und das Kind diesen nicht selbst aushakt.

- Der Autokindersitz eignet sich nicht als Ersatz für das Kinderbett. Braucht das Kind Schlaf, muss es hingelegt werden.
- Den Autokindersitz nicht verwenden, wenn Brüche vorliegen oder Teile fehlen oder sollte dieser bei einem Unfall heftigen Beanspruchungen ausgesetzt gewesen sein, da er versteckte, aber extrem gefährliche strukturelle Schäden davongetragen haben könnte.
- Verwenden Sie den Autokindersitz nicht ohne Stoffbezug. Der Bezug darf nicht durch einen anderen, der nicht vom Hersteller geprüft wurde, ersetzt werden, denn er ist Bestandteil des Autositzes und dient der Sicherheit.
- Den unter dem Polsterbezug und in der Kopfstütze befindlichen weißen Styroporanteil nicht entfernen oder austauschen, da dieser wichtiger Bestandteil der Sicherheitsgarantie ist.
- Lassen Sie den Autokindersitz nicht unter Sonneneinstrahlung im Fahrzeug, da einige Teile zu heiß werden und die zarte Kinderhaut schädigen könnten. Kontrollieren Sie den Autokindersitz auf heiße Teile, bevor Sie das Kind hineinsetzen.
- Keine Änderungen am Produkt vornehmen.
- Aufgeklebte und angenähte Etiketten nicht entfernen, da sonst das Produkt eventuell nicht mehr den gesetzlichen Vorschriften entspricht.
- Wenden Sie sich für Reparaturen, Ersatzteile und Produktinformationen an den Kundendienst. Die verschiedenen Informationen finden Sie auf der

letzten Seite dieser Gebrauchsanweisung.

- Keine Zubehöre verwenden, die nicht vom Hersteller oder von den zuständigen Behörden gutgeheißen wurden.
- Wenn das Produkt gebraucht gekauft wurde, überprüfen Sie, ob es ein neueres Modell ist, ob alle Gebrauchsinformationen dabei liegen und ob alle seine Teile richtig funktionieren. Ein veraltetes Produkt entspricht aufgrund normaler Ermüdungserscheinungen des Materials möglicherweise nicht mehr den Prüfbestimmungen. Kontaktieren Sie im Zweifelsfall den Kundendienst des Herstellers.
- Darauf achten, dass sich im Fahrzeuginnenraum keine ungesicherten Gepäckstücke oder lose Gegenstände befinden. Diese könnten bei einem Unfall die Insassen verletzen.

Bauteile des Artikels

Den Inhalt der Verpackung überprüfen und bei Reklamationen den Kundendienst kontaktieren. Der Autokindersitz besteht aus:

- a) Sitzverkleinerer
- b) Kopfstütze
- c) Druckknopf zum Lösen der Gurtspannung
- d) Einstellen der Gurtspannung
- e) Regler für die Einstellung der Neigung
- f) Fester 5-Punkt-Sicherheitsgurt mit Schulterpolstern
- g) Clip für die Gurte
- h) Hebel zum Loslösen der Basis

- i) Knopf zum Einstellen der Höhe der Kopfstütze
- l) Fach mit Bedienungsanleitung.
- m) Kopfstütze mit expandiertem Polystyrol (EPS) absorbiert die Kraft beim Aufprall
- n) Kinetic Pods: Seitenaufprallschutz

Der Autokindersitz ist einsatzbereit: Es ist kein Montagevorgang erforderlich.

Anweisungen für die Verwendung mit der Basis

- 1 Den Viaggio Twist auf die Befestigungen der Base Twist aufsetzen (so dass sie in die Anschlüsse des Sitzes passen) und bis zum Klicken nach unten drücken.
Prüfen, ob die Anzeigefelder an den Seiten des Drehtellers grün sind
WICHTIG: Nach diesem Vorgang den Sitz bewegen, um die richtige Befestigung zu überprüfen.
- 2 Um den Autokindersitz Viaggio Twist von der Base Twist zu lösen, den vorne unter dem Sitz befindlichen Hebel ziehen und gleichzeitig den Autokindersitz hochheben.
- 3 Um die Neigung des Autokindersitzes einzustellen, den Regler drehen, bis die gewünschte Position erreicht ist
- 4 Um sich dem Wachstum des Kindes anzupassen, muss die Höhe der Kopfstütze im Verhältnis zur Größe des Kindes angepasst werden. Diese kann

auf verschiedene Stufen eingestellt werden. Um von einer niedrigen in eine höhere Stellung zu wechseln, den Hebel oben in der Mitte der Kopfstütze nach oben ziehen (1); die Kopfstütze schiebt sich gleichzeitig nach oben (2). Um von einer höheren in eine niedrigere Stellung zu wechseln, den Hebel oben in der Mitte der Kopfstütze nach oben ziehen und gleichzeitig die Kopfstütze bis in die gewünschte Position nach unten drücken.
Anschließend die Kopfstütze leicht bewegen, um sicherzustellen, dass sie korrekt befestigt ist.

- 5 Um mehr Sicherheit zu garantieren, ist der Autokindersitz mit Kinetic Pods ausgestattet. Den platzierten Kinetic Pod von der an der Fahrzeugtür befindlichen Seite aus öffnen (Abb_a). Zum Schließen den Kinetic Pod ziehen und in den entsprechenden Sitz klappen (Abb_b).
- 6 Der Autokindersitz Viaggio Twist verwendet ein System mit 5-Punkt-Sicherheitsgurten, um das Kind zu schützen. Bevor das Kind in den Autokindersitz gesetzt wird. Den Druckknopf in der Mitte drücken und an den Gurten ziehen, dabei die Gurte lockern (Abb_a). Nicht an den Schulterpolstern ziehen.
Den Clip in Höhe des Brustkorbs unter Befolgung des abgebildeten Verfahrens öffnen (Abb_b), die Sicherheitsgurte durch Drücken des roten Knopfes auf dem Gurtschloss des

Schrittgurts lösen (Abb_c)

- 7 De Schnallen an beiden Seiten in die elastischen Schlaufen einhaken und den Schrittgurt zur Vorderseite des Autokindersitzes ziehen, damit das Kind in den Sitz gesetzt werden kann. Vergewissern Sie sich, dass die Sitzfläche frei ist.
- 8 AUTOKINDERSITZ RF (a): Das Kind in den Autokindersitz setzen und die Sicherheitsgurte über den Schultern und in der Taille anlegen. Die Sicherheitsgurte sind in der richtigen Höhe eingestellt, wenn sich ihre Schlitzte in der Rückenlehne wie in der Abbildung gezeigt auf Höhe der Schultern oder darunter (grüner Bereich) befinden. Vergewissern Sie sich, dass sich die Gurte nicht im roten Bereich befinden. AUTOKINDERSITZ FF (b): Das Kind in den Autokindersitz setzen und die Sicherheitsgurte über den Schultern und in der Taille anlegen. Die Sicherheitsgurte sind in der richtigen Höhe eingestellt, wenn sich ihre Schlitzte in der Rückenlehne wie in der Abbildung gezeigt auf Höhe der Schultern oder darüber (grüner Bereich) befinden. Vergewissern Sie sich, dass sich die Gurte nicht im roten Bereich befinden.
- 9 Die Sicherheitsgurte schließen, indem Sie beide Gurtzungen übereinander legen (1) und bis zum hörbaren Klicken in das Gurtschloss des Schrittgurtes (2) einrasten lassen.
- 10 Den Verbindungsclip der Brustgurte wie in der

Abbildung gezeigt zusammenstecken.

Der Clip kann auf zwei Weisen verstellt werden:

2 : für größere Kinder

1: für kleinere Kinder

- 11 Nötigenfalls kann der Clip auch wie in der Abbildung gezeigt abgenommen werden.
- 12 Die Gurte festziehen und den zentralen Spannungurte wie in der Abbildung zu sich ziehen, dabei darauf achten, dass die Sicherheitsgurte an jeder Stelle gut am Körper des Kindes anliegen und dass sich der Clip in Höhe des Brustbeins befindet

ACHTUNG: Die Sicherheitsgurte nicht zu fest anziehen, sondern ein wenig Spiel lassen.

- 13 Danach die Gurte an jeder Stelle auf die richtige Spannung überprüfen (1-2-3-4-5). Kontrollieren, dass die Schulterpolster gut am Körper anliegen. Prüfen, ob die Beckengurte 2 und 5 fest am Becken des Kindes anliegen.
- 14 Um die Spannung der Gurte zu lösen, den Finger in die Öse der Sitzfläche einführen (1), die Metalltaste gedrückt halten und mit der anderen Hand an den Gurten ziehen (2). Nicht an den Schulterpolstern ziehen.
- 15 **▲ WICHTIG!** Das Kind im Winter nicht mit dicker, einengender Kleidung im Autokindersitz anschnallen und keine Decke zwischen dem Körper des Kindes und den Sicherheitsgurten platzieren. Dies könnte dazu führen, dass die Sicherheitsgurte nicht richtig sitzen und bei

einem Unfall zu schweren Verletzungen führen. Um einen besseren Schutz vor Wind und Wetter zu gewährleisten, das angeschnallte Kind in der Babyschale mit einer Decke oder mit zugelassenem Zubehör von Peg-Pérego zudecken.

- 16 Dieser Autokindersitz ist mit einem Sitzverkleinerer für das Reinsetzen kleiner Kinder ausgestattet.

Verwenden Sie ihn nicht für Kinder mit einer Körpergröße von über 75 cm.

Um den Sitzverkleinerer zu entfernen, die Sicherheitsgurte lösen und weiter machen und den Sitzverkleinerer aus dem Schrittgurt ziehen, ohne das Gurtschloss in der Mitte zu entfernen.

Herausnehmen von waschbaren Teilen

- 17 Um den Bezug der Kopfstütze zu entfernen, die Gurte an den Seiten der Kopfstütze herausziehen und den Bezug wie in der Abbildung gezeigt abziehen.
- 18 Den Klettverschluss der Schulterpolster öffnen und sie von den entsprechenden Gurtteilen trennen.
- 19 Die Schnalle, die die Schulterpolster an der Rückenlehne festhält, unter Befolgen des Verfahrens drehen (Abb_a) und aus der entsprechenden Öse ziehen (Abb_b).
- 20 Um den Bezug des Sitzes abzuziehen, die 4

Knöpfe lösen, die sich auf der Rückenlehne befinden.

- 21 Schließlich den Bezug von dem Drehknopf in der Mitte und vom Rand des Autokindersitzes ziehen (Abb_a) und von oben abnehmen wie gezeigt in (Abb_b).

DARAUF ACHTEN, WÄHREND DER PHASEN DES ABZIEHENS/BEZIEHENS DIE TEILE AUS STYROPOR (EPS) NICHT ZU BESCHÄDIGEN.

Pflege der Polsterung

Die Stoffteile abbürsten, um Staub zu entfernen.

- Zum Waschen beachten Sie bitte das in den Produktbezug eingenähte Etikett.
- Nicht bleichen.
- Nicht bügeln.
- Nicht Trockenreinigen.
Nicht mit Lösungsmitteln behandeln.
- Nicht im Wäschetrockner mit rotierender Trommel trocknen.

Beziehen des Autokindersitzes

- Zum Beziehen des Autokindersitzes, die Schritte zum Abziehen des Bezugs in umgekehrter Reihenfolge durchführen.

The Original Accessory Peg Perego

Zubehörteile von Peg Perego sind nützliche und praktische Hilfsmittel, die Eltern das Leben leichter machen. Entdecken Sie alle speziellen

Zubehörteile für Ihr Produkt unter www.pegperego.com.

Produkt Identifikation

- 22 Auf dem Autokindersitz Viaggio Twist befinden sich Infos zu seinem Herstellungsdatum.
- Produktname, Herstellungsdatum, Zulassungsetikett und Seriennummer. Diese Informationen sind im Fall von Reklamationen unerlässlich.

Reinigung

- Ihr Produkt braucht nur geringe Wartung. Reinigung und Wartung dürfen nur von Erwachsenen durchgeführt werden.
- Es wird empfohlen, alle beweglichen Teile sauber zu halten.
- Regelmäßig die Kunststoffteile mit einem feuchten Tuch reinigen, keine Lösungsmittel oder ähnliche Produkte verwenden.
- Stoffteile mit einer Bürste von Staub befreien.
- Den Stoßdämpfer aus Styropor nie mit Lösungsmitteln oder anderen ähnlichen Produkten reinigen.
- Das Produkt vor Witterung schützen, vor Wasser, Regen oder Schnee; wird das Produkt wiederholt und über längere Zeit der Sonne ausgesetzt, können die Farben vieler Materialien verblassen.
- Das Produkt trocken aufbewahren.

Peg Perego S.p.A.

Das Unternehmen PegPerego SpA wendet ein Qualitätsmanagementsystem an, das von TÜV Italia Srl nach der Norm ISO 9001 zertifiziert wurde. PegPerego kann zu jedem beliebigen Zeitpunkt Änderungen an den in dieser Veröffentlichung beschriebenen Modellen sowohl aus technischen, als auch aus kommerziellen Gründen vornehmen.

Kundendienst Peg Perego

Sollten Teile des Modells verloren gehen oder beschädigt werden, ersetzen Sie diese bitte ausschließlich durch originale PegPerego -Teile. Für Reparaturen, Ersatzteile, Produktinformationen und Anbieter von originalen Ersatzteilen und Zubehör wenden Sie sich bitte an den PegPerego Kundendienst. Halten Sie hierfür, wenn möglich, die Seriennummer des betreffenden Produktes bereit.

Tel. 0039/039/60.88.213

E-Mail customer.service@pegperego.com

Webseite www.pegperego.com

Alle Rechte geistigen Eigentums bezüglich der Inhalte dieser Bedienungsanleitung gehören PegPerego S.p.A. und werden von den geltenden Bestimmungen geschützt.

ES_Español

Le agradecemos haber elegido un producto Peg Perego.

Características del producto

- Esta silla para auto es un sistema de retención infantil del tipo "i-Size". Ha sido aprobada de conformidad con la normativa No 129, y se adapta a los asientos de los automóviles "compatibles con i-Size" tal como lo indica el fabricante del vehículo en el manual de uso y mantenimiento. En caso de duda, póngase en contacto con el fabricante del dispositivo de retención o el distribuidor.
- Esta silla para auto se utiliza en sentido contrario a la marcha si la estatura del bebé está entre 61 y 105 cm.
- Esta silla para auto se utiliza en el sentido de la marcha si la estatura del bebé está entre 76 y 105 cm.
- Adecuada para bebés con un peso máximo de 18 kg.

⚠ ¡IMPORTANTE! NO UTILIZAR EN EL SENTIDO DE MARCHA SI EL BEBÉ AÚN NO HA CUMPLIDO 15 MESES.

- No instale esta silla para auto en asientos de pasajero con airbags activos cuando la utilice en sentido contrario a la marcha. Desactive el airbag antes de instalar la silla para auto. Usar esta silla para auto en asientos con airbags activos puede provocar lesiones graves o la muerte en caso de

accidente.

- La silla se puede fijar en vehículos con posiciones homologadas, como posiciones ISOFIX (para más detalles, consulte el manual de uso), dependiendo de la categoría del asiento del niño y la estructura.
- Consulte la lista de los modelos de vehículos y de los asientos equipados con sistemas de fijación ISOFIX (vea en el interior) aprobados por el fabricante del sistema de retención. En caso de dudas, o para obtener mayor información sobre la fijación de Viaggio Twist en vehículos específicos, diríjase al fabricante del dispositivo de retención o al revendedor. Para obtener más información, póngase en contacto con el Departamento de Asistencia de Peg Perego escribiendo a customer.service@pegperego.com

⚠ ADVERTENCIA

- **Lea atentamente las instrucciones antes del uso y consérvelas en el respectivo alojamiento para futuras consultas. El incumplimiento de las instrucciones de instalación de la silla de auto podría ocasionar riesgos para su niño.**
- **Las operaciones de montaje e instalación deben realizarse por adultos.**
- En el coche, utilice siempre la silla para auto. No retire nunca al niño de la silla para auto si el automóvil está en movimiento.
- **Nunca deje al niño sin vigilancia en el**

coche, ni siquiera durante cortos periodos de tiempo. La temperatura interna del habitáculo puede cambiar repentinamente y volverse peligrosa para el niño que se encuentre dentro.

- Instale esta silla para auto solo en asientos orientados en el sentido de marcha normal. En caso de asientos giratorios o extraíbles, coloque el asiento del coche en sentido de marcha.
- Preste especial atención a que la silla para auto no quede bloqueada ni por una parte móvil del asiento ni por la puerta.
- Si la silla de auto está orientada transversalmente a la base, no la use con el automóvil en marcha.
- Siga escrupulosamente las instrucciones para instalar la silla correctamente. No utilice métodos de instalación diferentes de los indicados, puesto que podría desengancharse el asiento.
- Utilice siempre la correa de seguridad cuando utilice esta silla para auto.
- Regule la altura y la tensión de los cinturones comprobando que queden adheridos al cuerpo del niño sin que le aprieten demasiado. Compruebe que el cinturón de seguridad no esté retorcido y que el niño no sea capaz de desenganchárselo.
- La silla de auto no sustituye la cuna, de modo que si el niño necesita dormir déjelo descansar en posición recostada.
- No utilice la silla de auto si presenta rupturas o le faltan piezas o si ha estado sometida a grandes esfuerzos en un accidente, puesto que podría

haber sufrido daños estructurales no visibles, pero extremadamente peligrosos.

- No utilice la silla de auto sin su tapizado, el cual no puede reemplazarse por otro que no esté aprobado por el fabricante, ya que constituye parte integrante de la silla y de su seguridad.
- No retire ni cambie la parte blanca de poliestireno bajo la funda y en el reposacabezas, ya que es parte integrante de la seguridad.
- Una exposición prolongada de la silla de auto al sol podría recalentarla y dañar la delicada piel del niño; controle antes de acomodar al niño.
- No modifique bajo ningún concepto el producto.
- No quite las etiquetas adhesivas ni las cosidas, puesto que el producto podría quedar no conforme con la reglamentación vigente.
- Contacte con el servicio de asistencia de posventa para posibles reparaciones, sustituciones de piezas e información acerca del producto. Las distintas informaciones figuran en la última página de este manual.
- No utilice accesorios que no estén aprobados por el fabricante o por las autoridades competentes.
- Si el producto es de segunda mano, verifique que sea un modelo de construcción reciente, equipado con instrucciones y que sea funcional en todas sus partes. Un producto obsoleto podría no cumplir con los requisitos de seguridad debido al envejecimiento natural de los materiales y la renovación de las normativas

En caso de duda, póngase en contacto con el centro de atención al cliente del fabricante.

- Preste atención a que dentro del habitáculo no haya maletas u objetos sueltos y no asegurados adecuadamente. En caso de accidente, podrían ocasionar daños a los ocupantes.

Componentes del artículo

Compruebe el contenido del embalaje y, en caso de reclamación, diríjase al Servicio de asistencia postventa.

La silla para auto está formada por:

- a) Cojín reductor
- b) Reposacabezas
- c) Botón de liberación de tensión de las correas
- d) Regulación de tensión de las correas
- e) Perilla de regulación de la inclinación
- f) Cinturón integral de 5 puntos con tirantes
- g) Clip de las correas
- h) Palanca de desenganche de la base
- i) Botón de regulación de la altura del reposacabezas
- l) Compartimento del manual de instrucciones
- m) Reposacabezas recubierto con poliestireno expandido (EPS) con absorción de impactos
- n) Kinetic Pods: protecciones laterales

La silla para auto está preparada para el uso: no se requiere ninguna operación de montaje.

Instrucciones de uso con base

- 1 Enganche Viaggio Twist colocándolo en la Base Twist en correspondencia con los ganchos (comprobando la forma correspondiente de la base) y empujando hacia abajo hasta oír un clic. Compruebe que los indicadores rojo/verde, ubicados a los lados de la placa giratoria, estén en la posición verde

IMPORTANTE: una vez terminada la operación, mueva la silla para comprobar que el enganche es correcto.

- 2 Para desenganchar Viaggio Twist de Base Twist, tire de la palanca colocada frontalmente debajo del asiento y al mismo tiempo levante la silla.
- 3 Para ajustar la inclinación de la silla, gire la perilla hasta lograr la posición deseada
- 4 Para seguir el crecimiento del niño, es necesario regular la altura del reposacabezas según su altura. Es posible regularlo en varias posiciones. Para pasar de una posición baja a una más alta: lleve hacia arriba la palanca presente en la parte superior central del reposacabezas (1); éste se alza simultáneamente (2). Para pasar de una posición alta a una más baja: lleve hacia arriba la lengüeta situada en la parte superior central del reposacabezas y, simultáneamente, empuje el reposacabezas hacia abajo hasta la posición deseada. Cuando se complete la operación, mueva ligeramente el reposacabezas para comprobar que esté enganchado correctamente.

- 5 Para garantizar una mayor seguridad, la silla está equipada con Kinetic Pods. Abra el Kinetic Pod situado en el lateral cerca de la puerta del automóvil (fig_a). Para cerrar, tire del Kinetic Pod y dóblelo en su alojamiento (fig_b).
- 6 Viaggio Twist utiliza un sistema de cinturón de 5 puntos para proteger al niño. Antes de colocar al niño en la silla. Accione el botón de liberación central y tire de las correas aflojando los cinturones (fig_a). No tire de las correas de los tirantes.
Abra el clip torácico siguiendo el procedimiento mostrado (fig_b), desenganche las correas de seguridad presionando el botón rojo de la hebilla de la correa de la entrepierna (fig_c)
- 7 Enganche las hebillas a los elásticos laterales y tire de la correa de la entrepierna hacia el frente de la silla para dejar espacio para el niño. Asegúrese que el área del asiento esté despejada.
- 8 SILLA RF (a): Siente al niño y colóquele las correas de seguridad sobre los hombros y en la cintura. La altura correcta de las correas de seguridad es aquella en que las ranuras de las mismas presentes en el respaldo se encuentran a la altura de los hombros o por debajo (área verde), como se muestra en la imagen. Asegúrese de que las correas no se encuentren en el área roja.
SILLA FF (b): Siente al niño y colóquele las correas de seguridad sobre los hombros y en la cintura. La altura correcta de las correas de seguridad

es aquella en que las ranuras de las mismas presentes en el respaldo se encuentran a la altura de los hombros o por encima (área verde), como se muestra en la imagen.

Asegúrese de que las correas no se encuentren en el área roja.

- 9 Enganche las correas de seguridad superponiendo los dos cinturones (1) e insertando la hebilla de la correa de la entrepierna hasta oír el clic (2).
- 10 Enganche el clip de las correas en el pecho uniendo las dos partes como se muestra en la imagen.
El clip tiene dos ajustes:
2: para los niños más grandes.
1: para los niños más pequeños.
- 11 Si es necesario, el clip de las correas se puede quitar siguiendo la secuencia mostrada en la imagen.
- 12 Ajuste los cinturones tirando de la correa de ajuste central hacia usted, asegurándose de que se adhieren bien al cuerpo del niño en cada punto y de que el clip esté ubicado a la altura del esternón.
ATENCIÓN: no apriete demasiado al niño con los cinturones de seguridad, deje una holgura mínima.
- 13 Al final de la operación, verifique la tensión correcta de los cinturones en cada punto (1-2-3-4-5). Compruebe que los tirantes estén bien pegados al cuerpo.
Compruebe que los lazos 2 y 5 estén colocadas

bajos y sobre la pelvis del niño.

- 14 Para aflojar la tensión de las correas, introduzca el dedo en la ranura del asiento (1), mantenga pulsado el botón metálico y, con la otra mano, tire simultáneamente de las correas (1). No tire de los tirantes.
- 15 **⚠ ¡IMPORTANTE!** En invierno, no abroche al niño en la silla para auto vistiendo ropa voluminosa o colocando mantas entre el cuerpo y los cinturones de seguridad. Esto podría causar un posicionamiento incorrecto de las correas de seguridad, lo que podría tener graves consecuencias en caso de colisión. Para garantizar una mayor protección contra los agentes atmosféricos, use una manta o los accesorios aprobados por Peg-Pérego.
- 16 Esta silla está equipada con un cojín reductor para que se sienten niños pequeños. **No lo use con niños de más de 75 cm de altura.** Para quitar el cojín reductor, desenganche y extienda las correas de seguridad y retírelo del separador de piernas sin quitar la hebilla central.

Extracción del tapizado

- 17 Para quitar el revestimiento del reposacabezas, tire de las correas a los lados del reposacabezas y retire el revestimiento como se muestra en la imagen.
- 18 Abra el velcro de los tirantes y sepárelos de los respectivos lazos de la correa.
- 19 Gire la hebilla que bloquea los tirantes al respaldo siguiendo el procedimiento (fig_a) y

retírelos de la ranura (fig_b).

- 20 Para retirar el revestimiento del asiento, desabroche los 4 botones del respaldo.
- 21 Finalmente, extraiga el revestimiento de la perilla central hasta el borde del asiento (fig_a) y extráigalo desde arriba como se muestra en la imagen (fig_b).

PRESTE ATENCIÓN PARA NO DAÑAR LAS PARTES DE POLIESTIRENO (EPS) MIENTRAS PONE/QUITA EL REVESTIMIENTO.

Mantenimiento del acolchado

Cepillar las partes de tejido para protegerlas del polvo.

- Para el lavado atenerse a la etiqueta cosida a la bolsa del producto.
- No utilizar lejía a base de cloro.
- No planchar.
- No lavar en seco.
- No eliminar las manchas con disolventes.
- No secar en secadoras con tambor rotativo.

Cómo revestir la silla de auto

- Para colocar el revestimiento de la silla, proceda en sentido contrario al párrafo sobre extracción del tapizado.

The Original Accessory PegPerego

Los accesorios PegPerego han sido concebidos como una ayuda útil y práctica destinada a simplificar la vida de padres y madres.

Descubra todos los accesorios para su producto PegPerego en www.pegperego.com

Identificación de producto

22 Viaggio Twist presenta la información relativa a la fecha de fabricación del mismo.

- Nombre del producto, fecha de fabricación, etiqueta de homologación y número de serie. Esta información es indispensable en caso de reclamaciones.

Limpieza del producto

- Este producto requiere de un mantenimiento mínimo. Las operaciones de limpieza y mantenimiento sólo deben realizarse por adultos.
- Se recomienda mantener limpias todas las partes móviles.
- Limpie periódicamente las partes de plástico con un trapo húmedo sin usar disolventes ni otros productos similares.
- Cepille las partes de tejido para eliminar el polvo.
- No limpie el dispositivo de absorción de impactos de poliestireno con disolventes u otros productos parecidos.
- Proteja el producto contra los agentes atmosféricos (agua, lluvia o nieve). Una exposición continua y prolongada al sol puede causar el cambio de color de muchos materiales.
- Conserve el producto en un lugar seco.

Peg Perego S.p.A

Peg Perego SpA es una empresa con sistema de gestión de la calidad certificado por TÜV Italia Srl, de acuerdo con la norma ISO 9001. PegPerego podrá aportar en cualquier momento modificaciones a los modelos que se describen en el presente manual por razones técnicas o comerciales.

Servicio de asistencia Peg Perego

Si se pierden o dañan algunas partes del modelo, utilice únicamente repuestos originales Peg Perego. Para cualquier reparación, sustitución, información acerca de los productos, venta de repuestos originales y accesorios, contacte con el Servicio de Asistencia Peg Perego indicando, si está presente, el número de serie del producto.

tel. 0039/039/60.88.213

e-mail customer.service@pegperego.com

sito internet www.pegperego.com

Todos los derechos de propiedad intelectual sobre los contenidos de este manual de instrucciones pertenecen a Peg Perego S.p.A. y están protegidos por las leyes vigentes.

BR-PT_Português

Obrigado por ter escolhido um produto Peg Perego.

Características do produto

- Esta cadeirinha para carro é um sistema de retenção para crianças, do tipo "i-Size". Está aprovada com base no regulamento No 129, adequada para bancos dos automóveis "compatíveis com i-Size" como indicado pelo fabricante do veículo no manual de uso e manutenção. Em caso de dúvida, consulte o fabricante do dispositivo de retenção ou o revendedor.
- Esta cadeirinha para carro deve ser utilizada no sentido contrário ao sentido de marcha para crianças com altura entre 61 e 105 cm.
- Esta cadeirinha para carro deve ser utilizada no sentido de marcha para crianças com altura entre 76 e 105 cm.
- Adequado a crianças com peso máximo de 18 kg.
- ▲ **IMPORTANTE:** NÃO UTILIZAR NO SENTIDO DE MARCHA SE A CRIANÇA TIVER MENOS DE 15 MESES.
- Quando utilizada no sentido oposto ao sentido de marcha, não instale esta cadeirinha para carro em bancos de passageiro equipados com airbags ativos. Desative o airbag antes da instalação da cadeirinha para carro. O uso desta cadeirinha para carro em bancos equipados com airbags ativos pode provocar lesões graves ou

morte em caso de acidente.

- A cadeirinha pode ser fixada em veículos equipados com posições homologadas como posições ISOFIX (para detalhes, confira o manual de uso), com base na categoria do assento do bebê e da estrutura.
- Consulte a lista dos modelos de veículos e dos lugares equipados com sistemas de fixação ISOFIX (veja na parte interna) aprovados pelo fabricante do sistema de retenção.
Em caso de dúvidas, ou para mais informações sobre a fixação do Viaggio Twist em veículos específicos, consulte o fabricante do dispositivo de retenção ou o revendedor.
Para mais informações, contate o Serviço de Assistência da Peg Perego escrevendo para customer.service@pegperego.com

▲ ATENÇÃO

- **Leia atentamente as instruções antes de usar e conserve-as em seu lugar para reutilizá-las no futuro. O desrespeito das instruções de instalação da cadeirinha para carro acarretaria graves riscos para sua criança.**
- **As operações de montagem e de instalação devem ser realizadas por adultos.**
- No veículo, use sempre a cadeirinha para carro. Se o veículo estiver em movimento, nunca tire a criança da cadeirinha.
- **Não deixe a criança sozinha no carro mesmo que por pouco tempo. A temperatura no interior do veículo pode mudar de forma**

repentina e se tornar perigosa para a criança que estiver dentro.

- Instale esta cadeirinha somente em bancos virados no sentido normal de movimento. No caso de bancos giratórios ou removíveis, posicione o banco do veículo no sentido do movimento para a frente.
- Preste atenção para que a cadeirinha não fique travada por uma parte móvel do banco ou por uma porta do carro
- Se a cadeirinha para carro estiver orientada transversalmente à base, não a utilize com o veículo em movimento.
- Siga rigorosamente as instruções para uma instalação correta; não utilize métodos de instalação diferentes dos indicados, perigo de desprendimento do banco.
- Use sempre o cinto de segurança próprio ao usar esta cadeirinha para carro
- Regule a altura e a tensão dos cintos verificando para que fiquem aderentes ao corpo da criança sem apertar demais; verifique se o cinto de segurança não está torcido e se a criança não pode soltá-lo sozinha.
- Não utilize a cadeirinha para carro se estiver quebrada ou faltarem peças ou se tiver sido submetida a esforços violentos num acidente, pois poderia ter sofrido danos estruturais não visíveis, mas extremamente perigosos.
- Não utilize a cadeirinha para carro sem o revestimento de tecido, o qual não pode ser substituído por um não aprovado pelo

fabricante, pois constitui parte integrante da cadeirinha e da segurança.

- Não remova nem troque a parte branca de poliestireno por baixo do revestimento têxtil e no apoio de cabeça, pois é parte integrante da segurança.
- Não deixe a cadeirinha no veículo exposta ao sol, algumas partes podem estar superaquecidas e machucar a pele delicada da criança: verifique antes de colocar a criança.
- Não faça alterações no produto.
- Não remova as etiquetas adesivas e costuradas; isso poderia tornar o produto não conforme nos termos da lei.
- Para eventuais reparações, substituições de peças e informações sobre o produto, contate o serviço de assistência pós-venda. As várias informações estão na última página deste manual.
- Não use acessórios que não tenham sido aprovados pelo fabricante ou pelas autoridades competentes.
- Se o produto for de segunda mão, verifique se é um modelo de fabricação recente, se possui as instruções e se todas as suas partes estão funcionando. Um produto antigo poderia não estar em conformidade devido ao envelhecimento natural dos materiais e da renovação das normas. Em caso de dúvidas, contate o centro de assistência da empresa fabricante.
- Preste atenção se no interior do veículo não

há malas ou objetos soltos, que não estão amarrados de forma adequada. Em caso de acidente, poderiam ferir os passageiros.

Peças do artigo

Verifique o conteúdo presente na embalagem e, em caso de reclamação, contate o Serviço de Assistência pós-venda.

A cadeirinha para carro é composta por:

- a) Almofada redutora
- b) Encosto de cabeça
- c) Botão de liberação da tensão dos cintos
- d) Regulagem da tensão dos cintos
- e) Botão de regulagem da inclinação
- f) Cinto integral de 5 pontos com ombreiras
- g) Grampo dos cintos
- h) Alavanca de desengate da base
 - i) Botão de regulagem da altura do encosto de cabeça
 - l) Tampa do manual de instruções
- m) Encosto de cabeça revestido de poliestireno expandido (EPS) de absorção de impactos
- n) Kinetic Pods: proteções laterais

A cadeirinha está pronta para o uso: nenhuma operação de montagem é necessária.

Instruções de uso com base

- 1 Encaixe a Viaggio Twist colocando-a na Base Twist sobre os engates (verificando a forma

correspondente da base) e empurrando-a para baixo até ouvir o clique.

Verifique se os indicadores vermelho / verde, situados nos lados da placa giratória, estão na posição verde

IMPORTANTE: concluída a operação, mova a cadeirinha para verificar se está bem encaixada.

- 2 Para desengatar a Viaggio Twist da Base Twist, puxe a alavanca situada na parte dianteira embaixo do assento, erguendo, ao mesmo tempo, a cadeirinha.
- 3 Para regular a inclinação da cadeirinha, rode o botão até obter a posição desejada.
- 4 Para acompanhar o crescimento da criança, é necessário regular a altura do encosto de cabeça em relação à altura dela. É possível regulá-lo em várias posições.

Para passar de uma posição baixa a uma mais alta: puxe a alavanca situada na parte superior central do encosto de cabeça (1) para cima; o encosto de cabeça é levantado ao mesmo tempo (2).

Para passar de uma posição alta a uma mais baixa: puxe a alavanca situada na parte superior central do encosto de cabeça para cima e, ao mesmo tempo, empurre o encosto de cabeça para baixo, até a posição desejada.

Terminada a operação, mova levemente o encosto de cabeça para verificar se está engatado corretamente.

- 5 Para garantir uma maior segurança, a cadeirinha

- está equipada com Kinetic Pods. Abra o Kinetic Pod posicionado no lado próximo da porta do automóvel (fig_a). Para fechar, puxe o Kinetic Pod e dobre-o no respectivo alojamento (fig_b).
- Viaggio Twist utiliza um sistema de cintos de 5 pontos para proteger a criança. Antes de colocar a criança na cadeirinha. Aperte o botão central de libertação e puxe os cintos, afrouxando os cintos de segurança (fig_a). Não puxe as ombreiras.
Abra o grampo torácico seguindo o procedimento mostrado (fig_b), solte os cintos de segurança apertando o botão vermelho da fivela do cinto entrepernas (fig_c).
 - Enganche as fivelas nos elásticos laterais e puxe o cinto entrepernas para a frente da cadeirinha para deixar espaço para a criança. Verifique se a área de assento está livre.
 - CADEIRINHA RF (a): Coloque a criança e arrume os cintos de segurança nos ombros e na cintura. A altura correta dos cintos de segurança é quando as aberturas dos mesmos presentes no encosto se encontram no nível do ombro ou abaixo dele (área verde), como mostrado na figura. Certifique-se de que os cintos não estejam na área vermelha.
CADEIRINHA FF (b): Coloque a criança e arrume os cintos de segurança nos ombros e na cintura. A altura correta dos cintos de segurança é quando as aberturas dos mesmos presentes no encosto se encontram no nível do ombro ou acima dele (área verde), como mostrado na figura.
- Certifique-se de que os cintos não estejam na área vermelha.
 - Encaixe os cintos de segurança sobrepondo os dois cintos (1) e inserindo a fivela do cinto entrepernas até ouvir o clique (2).
 - Encaixe o grampo dos cintos no peito unindo as duas partes como mostrado na figura.
O grampo tem duas regulagens:
2 : para as crianças maiores
1 : para crianças menores.
 - Em caso de necessidade, o grampo dos cintos pode ser removido seguindo a sequência mostrada na figura.
 - Aperte os cintos puxando em sua direção a tira de regulagem central, prestando atenção para que fiquem aderentes ao corpo da criança em todos os pontos e que o clipe fique posicionado na altura do esterno.
ATENÇÃO: não aperte demais os cintos de segurança da criança, deixe um mínimo de folga.
 - Terminada a operação, controle a tensão correta dos cintos em cada ponto (1-2-3-4-5). Verifique se as ombreiras estão bem aderentes ao corpo. Verifique se as partes 2 e 5 estão posicionadas na parte inferior e esticadas sobre o quadril da criança.
 - Para afrouxar os cintos, enfie o dedo na abertura do assento (1), mantenha pressionada a trelca metálica e, com a outra mão, puxe os cintos (2).
 - ⚠ IMPORTANTE!** No inverno, não coloque

a criança na cadeirinha para carro com roupas grossas ou colocando cobertas entre o corpo e os cintos de segurança. Isso pode causar um posicionamento incorreto dos cintos de segurança com graves consequências em caso de colisão. Para garantir uma maior proteção contra agentes atmosféricos, use um cobertor ou os acessórios aprovados pela Peg-Pérego.

- 16 Esta cadeirinha está equipada com uma almofada redutora para acolher crianças pequenas. **Não a utilize para crianças com altura acima de 75 cm.**

Para remover a almofada redutora, desengate e alargue os cintos de segurança e tire-a do cinto entrepernas sem remover a fivela central.

Remoção do revestimento

- 17 Para remover o revestimento do encosto de cabeça, tire os cintos nas laterais do encosto de cabeça e remova o revestimento como mostrado na figura.
- 18 Abra o velcro das ombreiras e separe-as das respectivas tiras do cinto.
- 19 Rode a fivela que bloqueia as ombreiras no encosto seguindo o procedimento (fig_a) e tire-o da respectiva abertura (fig_b).
- 20 Para remover o revestimento do assento, desabotoe os 4 botões presentes no encosto.
- 21 Por fim, tire o revestimento do botão central da cadeirinha (fig_a) e puxe-o para cima como mostrado na (fig_b).

CUIDADO PARA NÃO DANIFICAR AS PARTES

DE ISOPOR (EPS) DURANTE AS FASES DE REMOÇÃO/COLOCAÇÃO DO REVESTIMENTO.

Manutenção do revestimento

Escove as partes de tecido para eliminar o pó.

- Aquando da lavagem, siga cuidadosamente as instruções indicadas na etiqueta cozida na cobertura.
- Não use água sanitária
- Não engome.
- Não lave a seco.
Não elimine as manchas com solventes.
- Não enxugue em máquina de secar de tambor.

Como revestir a cadeirinha para carro

- Para revestir a cadeirinha, efetue no sentido inverso as operações do parágrafo que explica como desforrá-la.

The Original Accessory Peg Perego

Os acessórios Peg Perego foram concebidos como um auxílio prático e útil para simplificar a vida dos pais. Descubra todos os acessórios específicos para seu produto Peg Perego em www.pegperego.com.

Identificação do produto

- 22 Viaggio Twist contém as informações referentes à data de fabricação do mesmo.

- _ Nome do produto, data de fabricação, etiqueta de certificação e número de série. Estas informações são indispensáveis em caso de reclamação.

Limpeza do produto

- O seu produto precisa de uma manutenção mínima. As operações de limpeza e manutenção devem ser efetuadas somente por adultos.
- Aconselha-se manter limpas as partes em movimento.
- Periodicamente limpe as partes de plástico com um pano úmido, não use solventes ou outros produtos similares.
- Escove as partes em tecido para retirar a poeira.
- Não limpe o isopor com solventes ou outros produtos similares.
- Proteja o produto dos agentes atmosféricos, água, chuva ou neve; a exposição contínua e prolongada ao sol poderia causar alterações na cor de muitos materiais.
- Conserve o produto em local seco.

Peg Perego S.p.A.

Peg Perego SpA é uma empresa com sistema de gestão de qualidade certificado pela TÜV Itália Srl, de acordo com a norma ISO 9001. Peg Perego poderá realizar em qualquer momento alterações nos modelos descritos nesta publicação, por motivos técnicos ou comerciais.

Serviço De Assistência Peg Perego

Se, inadvertidamente, peças do modelo são perdidas ou danificadas, use apenas peças de reposição Peg Perego originais. Para eventuais reparações, substituições, informações sobre os produtos, venda de peças de reposição originais e acessórios, entre em contato com o Serviço de Assistência Peg Perego indicando, se houver, o número de série do produto.

Brasil:

IMPORTADO E DISTRIBUÍDO POR: BURIGOTTO S/A INDÚSTRIA E COMÉRCIO

Rua Martino Dragone, 280 - Jd. Santa Barbara
- Limeira- SP - Brasil
CEP 13480.308 - Tel.:(19) 3404.2000
Fax Vendas: (19) 3451.6994
CNPJ: 51.460.277/0001-38 I.E.: 417.003.410.117
E-mail: info@burigotto.com.br
www.burigotto.com.br

tel. 0039/039/60.88.213

e-mail: customer.service@pegperego.com

sítio internet: www.pegperego.com

Todos os direitos de propriedade intelectual relativos aos conteúdos deste manual de instruções pertencem à Peg Perego S.p.A. e estão protegidos pelas leis vigentes.

NL_Nederlands

Wij danken u voor de keuze van een Peg Perego product.

Kenmerken van het product

- Dit autostoeltje is een borgsysteem voor kinderen van het type "i-Size". Het is goedgekeurd op basis van de reglementering No 129, geschikt voor zitplaatsen van voertuigen "compatibel met i-Size" zoals door de constructeur van het voertuig in de handleiding voor gebruik en onderhoud is aangegeven. Wendt u tot de constructeur van het borgsysteem of tot de verkoper in geval van twijfel.
- Dit autostoeltje wordt gebruikt in de tegenovergestelde richting van de rijrichting voor kinderen met een lengte tussen 61 en 105 cm.
- Dit autostoeltje wordt in de rijrichting gebruikt voor kinderen met een lengte tussen 76 en 105 cm.
- Geschikt voor kinderen met een gewicht van maximaal 18 kg.
⚠ BELANGRIJK: NIET IN DE RIJRICHTING GEBRUIKEN ALS HET KIND JONGER IS DAN 15 MAANDEN.
- Indien gebruikt in de tegenovergestelde richting van de rijrichting, dit autostoeltje niet installeren op passagierszitplaatsen die voorzien zijn van een actieve airbag. Deactiveer de airbag voordat u het autostoeltje gaat installeren. Het gebruik

van dit autostoeltje op zitplaatsen met een actieve airbag kan bij een ongeval ernstige en zelfs dodelijke letsels veroorzaken.

- Dit autostoeltje kan het stoeltje worden bevestigd in voertuigen die voorzien zijn van gehomologeerde posities, zoals ISOFIX-posities (raadpleeg de gebruikshandleiding voor details), op basis van de categorie van het kinderstoeltje en van de structuur.
- Raadpleeg de lijst van de modellen van de voertuigen en van de zitplaatsen uitgerust met ISOFIX-verankeringsystemen (zie verder) die door de fabrikant van het borgsysteem zijn goedgekeurd.

Wendt u tot de fabrikant van het borgsysteem of tot de verkoper in geval van twijfel of voor meer informatie over het bevestigen van Viaggio Twist in specifieke voertuigen.

Neem contact op met de assistentiedienst van Peg Perego voor meer informatie via het adres customer.service@pegperego.com

⚠ WAARSCHUWING

- **Lees de instructies met aandacht vóór het gebruik en bewaar ze in de speciale houder voor een toekomstige raadpleging. Het niet strikt in acht nemen van de instructies voor de installatie van het autozitje zou risico's voor uw kind kunnen veroorzaken.**
- De handelingen met betrekking tot de montage en de installatie moeten uitgevoerd worden door volwassenen.

- Gebruik het autostoeltje altijd in het voertuig. Het kind nooit uit het autostoeltje halen terwijl het voertuig in beweging is.
- **Het kind nooit zonder toezicht in de auto laten, zelfs niet voor korte tijd. De temperatuur in de auto kan plotseling veranderen en gevaarlijk worden voor het kind dat in de auto zit.**
- Installeer dit autostoeltje allen op zitplaatsen die in de normale rijrichting zijn gericht. In geval van draaibare of herpositioneerbare zitplaatjes moet u de zitplaats in de rijrichting van het voertuig positioneren.
- Als het autostoeltje dwars op de basis staat, mag het niet worden gebruikt in een rijdende auto.
- Let goed op dat het autostoeltje niet wordt geblokkeerd door een bewegend deel van de zitplaats of een portier
- Volg de instructies strikt op voor een correcte installatie; gebruik geen andere installatiemethoden dan deze die zijn aangegeven, anders bestaat er gevaar dat het stoeltje loskomt van de zitplaats.
- Gebruik altijd de veiligheidsgordel wanneer u dit autostoeltje gebruikt
- De hoogte en aanspanning afstellen van de veiligheidsgordels en controleren of ze op het lichaam van het kind aansluiten zonder te strak aan te halen; controleren of de veiligheidsgordel niet verdraaid is en of het kind de gordel niet zelfstandig kan losmaken.
- Het autozitje vervangt niet het kinderbedje.

Wanneer het kind slaap nodig heeft, is het belangrijk dat het kan liggen.

- Het autozitje niet gebruiken als het breuken of ontbrekende delen heeft, als het is onderworpen aan zware belastingen in een ongeluk, omdat het dan verborgen structurele schade kan hebben opgelopen die extreem gevaarlijk kan zijn.
- Gebruik het autozitje niet zonder de bekleding. Deze bekleding kan niet vervangen worden door bekleding die niet goedgekeurd is door de fabrikant omdat het integraal deel uitmaakt van het autozitje en van de veiligheid.
- Het witte gedeelte van polystyreen onder de stoffen bekleding en in de hoofdsteun niet verwijderen of veranderen, aangezien dit een integraal onderdeel van de veiligheid is.
- Laat het autozitje in de auto niet aan zonlicht blootgesteld, enkele delen zouden oververhit kunnen raken en schadelijk zijn voor de delicate huid van het kind. Controleer dit alvorens het kind in het zitje te plaatsen.
- Breng geen wijzigingen op het product aan.
- Verwijder de zelfklevende en genaaide etiketten niet. Het product zou dan niet meer conform zijn aan de normvoorschriften.
- Neem voor eventuele reparaties, vervanging van onderdelen en informatie over het product contact op met de assistentiedienst van de naverkoop. De hiervoor benodigde informatie staat op de laatste pagina van deze handleiding.
- Als het product tweedehands is, moet u controleren of het een recent vervaardigd model

is, of de instructies erbij zitten en of het goed werkt in alle onderdelen. Een verouderd model voldoet mogelijk niet aan de eisen vanwege de natuurlijke veroudering van de materialen en de vernieuwing van de regelgeving. Bij twijfel contact opnemen met het assistentiecentrum van de producent.

- Let op dat er in de auto geen bagage of voorwerpen zijn die vrij kunnen rondslingeren en niet correct zijn vastgezet. Bij een ongeval kunnen die de inzittenden verwonden.

Onderdelen van het artikel

Controleer de inhoud in de verpakking; neem contact op met de After Sales klantenservice in geval van klachte.

Het autozitje bestaat uit:

- a) Verkleinkussens
- b) Hoofdsteun
- c) Knop om de spanning van de riempjes te lossen
- d) Afstelling van de spanning van de riempjes
- e) Draaiknop om de inclinatie te regelen
- f) 5-punts harnasgordel met schouderbanden
- g) Clip voor gordels
- h) Hendel om via de onderkant los te koppelen
 - i) Afstelknop om de hoogte van de hoofdsteun te regelen
- l) Vak voor de handleiding.
- m) Hoofdsteun bekleed met schokdempende polystyreenschuim (EPS)
- n) Kinetic Pods: beschermingen aan de zijkant

Het autostoeltje is klaar voor gebruik: er is geen enkele montage nodig.

Gebruiksaanwijzingen met basis

- 1 Bevestig Viaggio Twist door deze op Base Twist te plaatsen ter hoogte van de haken (controleer of de vorm van de basis overeenkomt) en omlaag te duwen tot aan de klik. Controleer of de rood/groene indicatoren op de zijkanten van de draaiplaat in groene positie zijn. **BELANGRIJK: wanneer de handeling is voltooid, beweegt u het stoeltje om de effectieve bevestiging te controleren.**
- 2 Om de Viaggio Twist los te maken van de Base Twist, trekt u aan de hendel aan de voorkant onder de stoel en tilt u het stoeltje tegelijk op.
- 3 Om de inclinatie van het stoeltje te regelen, draait u aan de knop tot u de gewenste positie verkrijgt
- 4 Om de groei van het kind te volgen, moet de hoogte van de hoofdsteun worden afgesteld op de lengte van het kind. De hoofdsteun kan in meerdere posities worden afgesteld. Om de hoofdsteun vanaf een lagere positie hoger te stellen: de hendel bovenaan in het midden van de hoofdsteun omhoog trekken (1); de hoofdsteun komt tegelijkertijd omhoog (2). Om de hoofdsteun vanaf een hogere positie lager te stellen: de hendel bovenaan in het midden van de hoofdsteun omhoog trekken en

- de hoofdsteun tegelijkertijd omlaag duwen tot in de gewenste positie.
Hierna de hoofdsteun licht bewegen om te verifiëren of deze correct bevestigd is.
- 5 Het stoeltje is met Kinetic Pods uitgerust, om een grotere veiligheid te verzekeren. Open de Kinetic Pod die zich aan de zijde in de buurt van het portier van de auto bevindt (fig_a). Om opnieuw te sluiten, trekt u aan de Kinetic Pod en plooit u die terug in de voorziene zitting (fig_b).
 - 6 De Viaggio Twist maakt gebruik van een 5-punts harnasgordel om het kind te beschermen. Voordat u het kind in het stoeltje plaatst. Bedien de vrijgaveknop in het midden en trek aan de riempjes om de gordels te lossen (fig_a). Niet aan de schouderbanden trekken. Open de clip op het bovenlijf volgens de aangegeven procedure (fig_b) en maak de veiligheidsriempjes los met behulp van de rode knop op de gesp van het riempje tussen de benen (fig_c)
 - 7 Maak de gespen vast aan de elastieken aan de zijkant en trek het riempje tussen de benen naar voren zodat het kind ruimte heeft. Controleer of de zitruimte vrij is.
 - 8 **STOELTJE TEGEN DE RIJRICHTING IN (a):**
Zet het kind in het stoeltje en breng de veiligheidsgordels aan om de schouders en in de taille. De veiligheidsriempjes zijn op de correcte hoogte wanneer de gleuven van deze riempjes op de rugleuning zich ter hoogte van de schouder of eronder (groene zone) bevinden, zoals op de afbeelding. Zorg ervoor dat de riempjes zich niet in de rode zone bevinden.
STOELTJE IN DE RIJRICHTING (b): Zet het kind in het stoeltje en breng de veiligheidsgordels aan om de schouders en in de taille. De veiligheidsriempjes zijn op de correcte hoogte wanneer de gleuven van deze riempjes op de rugleuning zich ter hoogte van de schouder of erboven (groene zone) bevinden, zoals in de afbeelding is aangegeven. Zorg ervoor dat de riempjes zich niet in de rode zone bevinden.
 - 9 Zet de veiligheidsriempjes vast door de twee gordels (1) op elkaar te leggen en steek de gesp van het riempje tussen te benen in de houder tot u een klik hoort (2).
 - 10 Bevestig de twee delen van de gordels op de borst aan elkaar met de clip zoals op de afbeelding.
De clip heeft twee standen:
2: voor grotere kinderen
1: voor kleinere kinderen.
 - 11 Als dat nodig is, kan de gordelclip worden verwijderd zoals staat aangegeven op de afbeelding.
 - 12 Haal de gordels aan door het bandje in het midden om de spanning te regelen aan te trekken, let erop dat de gordels op elk punt

goed op het lichaam van het kind aansluiten en dat de clip ter hoogte van het borstbeen zit
WAARSCHUWING: Maak de gordels niet te strak en zorg voor een minimale speling.

- 13 Wanneer de handeling is voltooid, moet u de correcte spanning van de gordels op elk punt controleren (1-2-3-4-5). Controleer of de schouderbanden goed op het lichaam aansluiten. Controleer of de gordeldelen 2 en 5 laag zijn geplaatst en over het bekken van het kind worden getrokken.
- 14 Om het tuigje losser te maken, steekt u een vinger in de opening van het zitvlak (1), houdt de metalen knop ingedrukt en trek met de andere hand aan de gordels (2).
Niet aan de schouderbanden trekken.
- 15 **▲ BELANGRIJK!** In de winter mag u het kind niet op het autostoeltje vastmaken als het volumineuze kleren draagt of met een deken tussen het lichaam en de veiligheidsgordels. Hierdoor kunnen de veiligheidsriempjes verkeerd gepositioneerd raken, wat ernstige gevolgen kan hebben als het voertuig in een aanrijding betrokken raakt.
Gebruik een deken of de accessoires die door Peg-Pérego zijn goedgekeurd om een betere bescherming tegen weersinvloeden te garanderen.
- 16 Dit stoeltje is voorzien van een verkleinkussen om kleine kinderen in het stoeltje te zetten. **Niet**

gebruiken voor kinderen groter dan 75 cm.

Om het verkleinkussen weg te nemen, maakt u de veiligheidsriempjes los en verwijdert u die, daarna neemt u het riempje tussen de benen weg zonder de gesp in het midden te verwijderen.

Verwijderen van de bekleding

- 17 Om de bekleding van de hoofdsteun te verwijderen, haalt u de riempjes weg aan de zijkanten van de hoofdsteun en verwijdert u vervolgens de bekleding zoals in de afbeelding aangetoond.
- 18 Open de klittenband van de schouderbanden en haal die van de respectievelijke delen van het riempje.
- 19 Draai de gesp die de schouderbanden op de rugleuning blokkeert volgens de procedure (fig_a) en haal die uit de opening (fig_b).
- 20 Om de bekleding van de zitting te verwijderen, moet u de 4 knopen op de rugleuning losmaken.
- 21 Ten slotte haalt u de bekleding van de draaiknop in het midden naar de rand van het stoeltje weg (fig_a) en verwijdert u die van bovenaf, zoals in (fig_b) aangetoond.

LET OP DAT U DE DELEN IN POLYSTYREEN (EPS) TIJDENS HET WEGNEMEN/AANBRENGEN VAN DE BEKLEDING NIET BESCHADIGT.

Onderhoud van de vulling

Borstel de stoffen delen om het stof te verwijderen.

- Volg bij het wassen de instructies op het etiket dat in de hoes van het product is genaaid.
- geen chloorhoudend bleekmiddel gebruiken;
- niet strijken;
- niet chemisch reinigen;
- vlekken niet met oplosmiddelen verwijderen;
- niet drogen in de droogtrommel.

De bekleding van het autozitje weer aanbrengen

- Om het stoeltje opnieuw te bekleden, volgt u de aanwijzingen uit de paragraaf over het verwijderen van de bekleding in omgekeerde volgorde.

The Original Accessory Peg Perego

De accessoires van PegPerego zijn ontworpen als nuttige, praktische hulpmiddelen die het leven van ouders makkelijker maken. Ontdek alle accessoires voor jouw PegPerego product op www.pegperego.com

Product identificatie

- 22 Op de Viaggio Twist staat informatie over de productiedatum vermeld.
- Naam van het product, productiedatum, homologatielabel en serienummer. Deze gegevens zijn noodzakelijk in het geval van klachten.

Reiniging van het product

- Uw product vereist minimaal onderhoud. De

reiniging en het onderhoud mogen alleen door volwassenen uitgevoerd worden.

- Het wordt aanbevolen om alle bewegende delen.
- Reinig alle plastic delen regelmatig met een vochtige doek, gebruik geen oplosmiddelen of andere, gelijkaardige producten.
- Borstel de bekleding af om stof te verwijderen.
- Reinig het deel van polystyrol, dat voor de absorptie van schokken dient, niet met oplosmiddelen of met andere gelijkaardige producten.
- Bescherm het product tegen de weersomstandigheden, water, regen of sneeuw. De continue en langdurige blootstelling aan zonlicht zou een kleurverandering van vele materialen tot gevolg kunnen hebben.
- Bewaar het product in een droge plaats.

Peg Perego S.p.A.

PegPerego SpA maakt gebruik van een kwaliteitsmanagementsysteem dat is gecertificeerd door TÜV Italia Srl, in overeenstemming met de norm ISO 9001. PegPerego kan op elk ogenblik de in deze documenten beschreven modellen wijzigen om technische of commerciële redenen.

Technische service Peg Perego

Indien delen van het model per ongeluk kwijt raken of beschadigd raken, dient u alleen originele reserveonderdelen van PegPerego

te gebruiken. Voor eventuele reparaties aan, vervanging van of informatie over de producten, verkoop van originele reserveonderdelen en accessoires, kunt u contact opnemen met de Assistentiedienst van PegPerego. Vermeld hierbij, indien mogelijk, het serienummer van het product.

tel. 0039/039/60.88.213

e-mail customer.service@pegperego.com

site internet www.pegperego.com

Alle intellectuele eigendomsrechten op de inhoud van deze gebruiksaanwijzing zijn eigendom van PegPerego S.p.A. en worden beschermd volgens de van toepassing zijnde wetten.

RO_Română

Vă mulțumim că ați ales un produs PegPerego.

Caracteristicile produsului

- Acest scaun este un sistem de siguranță pentru copii de tip „i-Size”. Acesta este aprobat în temeiul regulamentului 129, potrivit pentru scaunele auto indicate ca fiind „compatibile cu i-Size” în manualul de utilizare și întreținere al producătorului vehiculului. În caz de îndoieli, contactați producătorul sistemului de reținere sau vânzătorul.
- Acest scaun auto trebuie utilizat cu spatele față de direcția de mers pentru copiii cu înălțimea cuprinsă între 61 și 105 cm.
- Acest scaun auto trebuie utilizat cu fața spre direcția de mers pentru copiii cu înălțimea cuprinsă între 76 și 105 cm.
- Potrivit pentru copii cu o greutate maximă de 18 kg.
▲ IMPORTANT: NU UTILIZAȚI CU FAȚA SPRE DIRECȚIA DE MERS DACĂ COPILUL ARE MAI PUȚIN DE 15 LUNI.
- Atunci când este utilizat orientat cu spatele față de direcția de mers, nu instalați acest scaun auto pe scaunele pasagerilor echipate cu airbaguri active. Dezactivați airbagul înainte de a instala scaunul auto. Utilizarea acestui scaun auto pe scaunele echipate cu airbaguri active poate duce la vătămări grave sau chiar la deces în caz de accident.

- Scaunul poate fi fixat în vehicule echipate cu poziții ISOFIX omologate (consultați manualul de utilizare pentru detalii), în funcție de categoria și structura scaunului pentru copii.
- Consultați lista modelelor de autovehicule și a scaunelor echipate cu sisteme de ancorare ISOFIX (a se vedea în interior) aprobate de producătorul sistemului de siguranță. În caz de îndoieli sau pentru informații suplimentare privind fixarea Viaggio Twist pe anumite automobile, vă rugăm să contactați producătorul sau distribuitorul sistemului de siguranță. Pentru informații suplimentare, contactați Biroul de asistență Peg Perego scriind la customer.service@pegperego.com

ATENȚIE

- **Citiți cu atenție instrucțiunile înainte de utilizare și păstrați-le în locul destinat acestora pentru consultare ulterioară. Nerespectarea cu strictețe a instrucțiunilor de instalare a scaunului auto poate avea ca rezultat riscuri pentru copilul dumneavoastră.**
- **Asamblarea și instalarea trebuie să fie efectuate de către adulți.**
- În mașină, folosiți întotdeauna scaunul auto. Dacă mașina este în mișcare, nu scoateți niciodată copilul din scaunul auto.
- **Nu lăsați copilul nesupravegheat în mașină, nici măcar pentru perioade scurte de timp. Temperatura din habitacul se poate schimba**

brusc și poate deveni periculoasă pentru copilul aflat înăuntru.

- Instalați acest scaun auto numai pe scaunele orientate în direcția normală de mers. În cazul scaunelor pivotante sau repositionabile, poziționați scaunul automobilului cu fața spre direcția de mers.
- Aveți grijă ca scaunul auto să nu fie prins de o parte mobilă a scaunului sau de o ușă a automobilului.
- În cazul în care scaunul auto este orientat transversal față de bază, nu îl utilizați cu automobilul în mișcare.
- Respectați cu strictețe instrucțiunile pentru o instalare corectă; nu utilizați alte metode de instalare decât cele indicate: pericol de desprindere de scaun.
- Folosiți întotdeauna centura de siguranță atunci când utilizați acest scaun auto
- Reglați înălțimea și tensionarea centurii, asigurându-vă că aceasta se potrivește perfect în jurul corpului copilului, fără a fi prea strânsă; verificați dacă centura de siguranță nu este răsucită și dacă copilul nu poate desface singur catarama.
- Scaunul auto nu este un înlocuitor pentru pătuț; dacă copilul trebuie să doarmă, este important să îl puneți culcat.
- Nu folosiți scaunul auto dacă prezintă fisuri sau părți lipsă sau dacă a fost supus unor solicitări violente în urma unui accident, deoarece poate suferi daune structurale invizibile, dar extrem de

periculoase.

- Nu folosiți scaunul auto fără husa din material textil, această husă nu poate fi înlocuită cu una care nu este aprobată de producător, deoarece este parte integrantă a scaunului auto și a siguranței.
- Nu îndepărtați și nu înlocuiți partea albă din polistiren de sub husă și din tetieră, deoarece aceasta face parte integrantă din sistemul de siguranță.
- Nu lăsați scaunul auto în mașină sub acțiunea luminii directe a soarelui deoarece unele componente se pot supraîncălzi și pot deteriora pielea delicată a copilului, verificați temperatura înainte de a așeza copilul.
- Nu aduceți nicio modificare produsului.
- Nu dezlipiți etichetele adezive și cele cusute; acest lucru poate face ca produsul să nu mai fie conform cu standardul.
- Pentru reparații, înlocuirea pieselor și informații despre produs, vă rugăm să contactați serviciul post-vânzare. Diferitele informații se găsesc pe ultima pagină a acestui manual.
- Nu utilizați accesorii care nu sunt aprobate de producător sau de autoritățile competente.
- Dacă produsul este cumpărat la mâna a doua, verificați dacă este un model recent, dacă este însoțit de instrucțiuni și dacă este complet funcțional. Un produs învechit poate fi neconform din cauza îmbătrânirii naturale a materialelor și a reinnoirii reglementărilor. În caz de îndoieli, contactați centrul de asistență al

producătorului.

- Acordați atenție să nu existe bagaje sau obiecte libere sau fixate necorespunzător în interiorul habitaculului. În cazul unui accident, acestea ar putea răni ocupanții.

Componentele articolului

Verificați conținutul ambalajului și, în caz de reclamație, contactați serviciul de asistență post-vânzare.

Scaunul auto este format din:

- a) Pernă reductoare
- b) Tetieră
- c) Buton de slăbire a tensionării centurii
- d) Reglarea tensionării centurii
- e) Buton rotativ de reglare a înclinării
- f) Centură integrală în 5 puncte cu curele pentru umeri
- g) Cleme pentru centuri
- h) Manetă de eliberare de pe bază
 - i) Buton de reglare a înălțimii tetierei
 - l) Locaș pentru manualul de instrucțiuni.
- m) Tetieră acoperită cu polistiren expandat (EPS) pentru absorbția șocurilor
- n) KinetiC Pods: protecții laterale

Scaunul auto este gata de utilizare: nu este necesară nicio operațiune de asamblare.

Instrucțiuni de utilizare cu bază

- 1 Cuplați Viaggio Twist poziționându-l pe Base Twist în dreptul dispozitivelor de prindere

(verificați forma corespunzătoare a bazei) și împingeți în jos până când se aude un clic. Verificați dacă indicatoarele roșu/verde aflate în părțile laterale ale plăcii pivotante sunt în poziția verde.

IMPORTANT: Când operațiunea este finalizată, deplasați scaunul pentru a verifica dacă este efectiv cuplat.

- 2 Pentru a desprinde Viaggio Twist de pe Base Twist, trageți maneta din partea din față de sub scaun și ridicați simultan scaunul.
 - 3 Pentru a regla înclinarea scaunului, rotiți butonul până când se obține poziția dorită
 - 4 Pentru a urmări creșterea copilului, înălțimea tetierei trebuie reglată în funcție de înălțimea copilului. Aceasta poate fi reglată în mai multe poziții. Pentru a trece de la o poziție mai joasă la una mai înaltă: trageți în sus maneta aflată în partea de sus în centrul tetierei (1) și ridicați simultan tetiera (2).
- Pentru a trece de la o poziție mai înaltă la una mai joasă: trageți maneta aflată în partea de sus în centrul tetierei și simultan, împingeți tetiera în jos până în poziția dorită. După ce ați făcut acest lucru, mișcați ușor tetiera pentru a verifica dacă este corect cuplată.
- 5 Pentru un plus de siguranță, scaunul este echipat cu Kinetic Pods. Deschideți Kinetic Pod situată pe partea de lângă ușa automobilului (fig_a). Pentru a închide la loc, trageți Kinetic Pod și pliați-o înapoi în locașul corespunzător (fig_b).
 - 6 Viaggio Twist utilizează un sistem de centuri în 5 puncte pentru a proteja copilul. Înainte de a

aseza copilul în scaun: apăsați butonul central de eliberare și trageți de curele pentru a slăbi centurile (fig_a). Nu trageți de curelele pentru umeri. Deschideți clema toracică urmând procedura indicată (fig_b) și decuplați centurile de siguranță prin apăsarea butonului roșu de pe catarama centurii separatoare pentru picioare (fig_c)

- 7 Cuplați cataramele la elasticile laterale și trageți centurile separatoare pentru picioare spre partea din față a scaunului pentru a face loc copilului. Asigurați-vă că zona șezutului este liberă.
 - 8 SCAUN RF (a): Poziționați copilul și fixați centurile de siguranță pe umeri și pe talie. Înălțimea corectă a centurilor de siguranță se obține atunci când fantele acestora aflate în spătar se află la înălțimea umerilor sau mai jos (zona verde), așa cum se arată în figură. Asigurați-vă că centurile nu se află în zona roșie.
- SCAUN FF (b): Poziționați copilul și fixați centurile de siguranță pe umeri și pe talie. Înălțimea corectă a centurilor de siguranță se obține atunci când fantele acestora aflate în spătar se află la înălțimea umerilor sau mai sus (zona verde), așa cum se arată în figură. Asigurați-vă că centurile nu se află în zona roșie.
- 9 Cuplați centurile de siguranță prin suprapunerea celor două catarama (1) și prin introducerea cataramii centurii separatoare pentru picioare până când aceasta face clic (2).
 - 10 Cuplați clema pentru centuri pe piept unind cele două părți așa cum se arată în figură. Clema are două tipuri de reglări:

2: pentru copiii mai mari

1: pentru copiii mai mici.

- 11 Dacă este necesar, cleva pentru centură poate fi înlăturată urmând secvența din figură.
- 12 Strângeți centurile de siguranță trăgând spre dumneavoastră cureaua centrală de reglare, asigurându-vă că acestea se potrivesc perfect în jurul corpului copilului în fiecare punct și cleva este poziționată la înălțimea sternului.
ATENȚIE: nu strângeți prea tare centura de siguranță a copilului, lăsați un joc minim.
- 13 După ce ați finalizat operațiunea, verificați tensionarea corectă a centurii în fiecare punct (1-2-3-4-5). Verificați dacă curelele pentru umeri sunt bine fixate pe corp.
Verificați dacă ramificațiile 2 și 5 sunt poziționate în jos și trase peste bazinul copilului.
- 14 Pentru a slăbi tensionarea centurilor, introduceți degetul în bucla șezutului (1), țineți apăsat butonul metalic și cu cealaltă mână trageți de centuri (2). Nu trageți de curelele pentru umeri.
- 15 **▲ IMPORTANT!** larna, nu fixați copilul în scaunul auto dacă poartă haine voluminoase și nu poziționați pături între corp și centura de siguranță. Acest lucru ar putea cauza poziționarea incorectă a centurilor de siguranță, ceea ce ar putea avea consecințe grave în caz de coliziune. Pentru o protecție suplimentară împotriva intemperțiilor, folosiți o pătură exterioară.
- 16 Acest scaun este echipat cu o pernă reductoare pentru a permite așezarea copiilor mici.
Nu o utilizați pentru copiii cu înălțime mai

mare de 75 cm.

Pentru a înlătura perna reductoare decuplați și slăbiți centurile de siguranță și scoateți-o din centurile separatoare pentru picioare fără a scoate catarama centrală.

Înlăturarea husei

- 17 Pentru a înlătura husa tetierei, scoateți centurile din părțile laterale ale tetierei și scoateți husa, așa cum se arată în figură.
- 18 Deschideți curelele pentru umeri și separați-le de ramificațiile respective.
- 19 Rotiți catarama care fixează curelele pentru umeri pe spătar conform procedurii (fig_a) și scoateți-o din fantă (fig_b).
- 20 Pentru a scoate husa scaunului, defaceți cei 4 nasturi de pe spătar.
- 21 În cele din urmă, trageți husa de pe butonul central și de pe marginea scaunului (fig_a) și scoateți-o de sus, așa cum se arată în (fig_b).
ACORDAȚI ATENȚIE SĂ NU DETERIORĂȚI COMPONENTELE DIN POLISTIREN (EPS) ÎN TIMPUL ÎNLĂTURĂRII/APLICĂRII HUSEI.

Întreținerea componentelor moi

Perați componentele textile pentru a îndepărta praful.

- Când o spălați, respectați cu strictețe instrucțiunile de pe eticheta cusută în interiorul căptușelii.
- Nu folosiți înălbitori pe bază de clor.

- Nu călcați.
- Nu curățați chimic.
- Nu îndepărtați petele folosind solvenți.
- Nu stoarceți în centrifugă.

Aplicarea husei pe scaunul auto

- Pentru a pune la loc husa pe scaun, acționați în ordine inversă față de cele indicate în paragraful „Înlăturarea husei”.

Accesoriile originale Peg Perego

Accesoriile Peg Perego sunt concepute ca mijloace utile și practice pentru simplificarea vieții părinților. Descoperiți toate accesoriile produsului dumneavoastră pe www.pegperego.com

Identificarea produsului

- 22 Trip Twist conține următoarele informații:
- denumirea produsului, data de fabricație și numărul de serie (fig_a).
 - Eticheta de omologare (b).
- Aceste informații sunt indispensabile în cazul unei reclamații.

Curățarea produsului

- Acest produs necesită o minimă întreținere. Curățarea și întreținerea trebuie realizate numai de adulți.
- Vă recomandăm să mențineți toate componentele mobile curate.

- Curățați periodic componentele din plastic cu o cârpă umedă. Nu folosiți solvenți sau substanțe similare.
- Periați componentele textile pentru a îndepărta praful.
- Nu curățați dispozitivul de amortizare a șocurilor din polistiren folosind solvenți sau alte produse similare.
- Feriți produsul de agenții atmosferici: umiditate, ploaie sau zăpadă. Expunerea prelungită la soare poate determina modificări de culoare asupra multor materiale.
- Depozitați produsul într-un mediu uscat.

Peg Perego S.p.A.

Peg Perego S.p.A. adoptă un sistem de management al calității certificat de TÜV Italia Srl în conformitate cu standardul ISO 9001. Peg Perego va putea face oricând modificări la modelele descrise în această publicație din motive tehnice sau comerciale.

Serviciul post-vânzare Peg Perego

În cazul în care se pierde sau se deteriorează vreo componentă, folosiți numai piese de schimb originale Peg Perego. Pentru orice reparații, înlocuiri, informații despre produse și comenzi de piese de schimb și accesorii

originale, vă rugăm să contactați Serviciul Asistență Peg Perego, menționând numărul serial al produsului, dacă acesta există.

tel. 0039/039/60.88.213

e-mail customer.service@pegperego.com

website www.pegperego.com

Toate drepturile de proprietate intelectuală asupra conținutului acestui manual sunt deținute de Peg Perego S.p.A. și sunt protejate de legislația în vigoare.

BG_български

Благодарим Ви, че избрахте продукт на Peg Perego.

Характеристики на продукта

- Това столче за автомобил е система за обезопасяване за деца тип "i-Size". Одобрено е въз основа на Регламент №129, подходящо за седалки на автомобили, „съвместими с i-Size“, както е посочено от производителя на автомобила в ръководството за експлоатация и поддръжка. В случай на съмнение се обърнете към производителя на ограничителя или към търговеца на дребно.
- Това столче за кола се използва в посока, обратна на движението на автомобила за деца с ръст между 61 и 105 cm.
- Това столче за кола се използва в посока на движението на автомобила за деца с ръст между 76 и 105 cm.
- Подходящ за деца с максимално тегло до 18 kg.
▲ ВАЖНО: НЕ ИЗПОЛЗВАЙТЕ ПО ПОСОКА НА ДВИЖЕНИЕТО, АКО ДЕТЕТО НЕ Е НАВЪРШИЛО 15 МЕСЕЦА.
- Когато се използва в посока, обратна на движението, не монтирайте столчето за кола на пътнически седалки с включени въздушни възглавници. Изключете въздушната възглавница преди да монтирате столчето

за кола. Употребата на това столче за кола върху седалки, оборудвани с включени въздушни възглавници, може да доведе до тежки наранявания или смърт в случай на произшествие.

- Столчето за кола може да се фиксира на превозни средства, оборудвани с типово одобрени позиции като позициониране ISOFIX (за подробности вижте ръководството за експлоатация), въз основа на категорията на детската седалка и на конструкцията.
 - Вижте списъка на моделите автомобили и седалките, оборудвани със системи за закрепване ISOFIX (вижте вътре), одобрени от производителя на системата за обезопасяване. При съмнения или за допълнителна информация относно закрепването на Viaggio Twist към конкретни автомобили, обърнете се към производителя на изделието за обезопасяване или към търговския представител.
- За повече информация се свържете с Отдела за обслужване на Peg Perego, като пишете на customer.service@pegperego.com

ВНИМАНИЕ

- **Прочетете внимателно инструкциите преди употреба и ги запазете на подходящо място за бъдеща употреба. Неспазването на инструкциите за**

монтиране на столчето за кола може да доведе до рискове за вашето дете.

- **Операциите по монтаж и инсталиране трябва да се извършват от възрастни.**
- В автомобила винаги използвайте столчето за кола. Ако автомобилът е в движение, никога не сваляйте детето от столчето за кола.
- **Не оставяйте детето без надзор в автомобила, дори и за кратки периоди от време. Температурата в купето може да се промени рязко и да стане опасна за намиращото се вътре дете.**
- Монтирайте това столче за кола само върху седалки, обърнати в нормалната посока на движение. В случай на въртящи се или позициониращи се седалки, поставете седалката по посока на движението.
- Обърнете внимание дали столчето за кола не остава блокирано от подвижна част на седалката или от вратата.
- Ако столчето за автомобил е ориентирано напречно на основата, не го използвайте при движение на автомобила.
- Спазвайте стриктно инструкциите за правилен монтаж; не използвайте методи за монтаж, различни от посочените, опасност от откачане от седалката.
- Винаги използвайте предпазния колан, когато се използва това столче за кола
- Регулирайте височината и обтягането на

колана, като се уверите, че той приляга плътно към тялото на детето, без да е прекалено стегнато; проверете дали предпазният колан не е усукано и дали детето не разкопчава катарамата само.

- Столчето за кола не е заместител на креватчето; ако детето има нужда от сън, е важно да го сложите в легнало положение.
- Не използвайте столчето за кола, ако има счупвания или липсващи части, или ако е било подложено на силни натоварвания при произшествие, защото може да е получило невидими, но изключително опасни структурни повреди.
- Не използвайте столчето за кола без текстилното покритие, това покритие не може да бъде заменено с друго, което не е одобрен от производителя, тъй като то е неразделна част от столчето за кола и безопасността.
- Не премахвайте и не променяйте бялата част от полистирол под тапицерията и в облегалката за глава, тъй като тя е неразделна част от безопасността.
- Не оставяйте столчето за кола в автомобил на пряка слънчева светлина, някои части могат да станат прекалено горещи и да увредят деликатната кожа на детето, проверете преди да поставите детето.
- Не правете промени по продукта.
- Не отделяйте залепените и защитите етикети;

могат да доведат до несъответствие на продукта със стандарта.

- За евентуални ремонти, смяна на детайли и сведения относно продукта, свържете се с отдела за следпродажбено обслужване. Различна информация е поместена на последната страница на това ръководство.
- Не използвайте принадлежности, които не са одобрени от производителя или от компетентните власти.
- Ако продуктът е втора употреба, проверете дали е модел от скорошно производство, дали е придружен от инструкции и дали е напълно функционален. Остарял продукт може да не отговаря на изискванията поради естественото стареене на материалите и обновяването на нормативната уредба. В случай на съмнения свържете се с центъра за обслужване на клиенти на фирмата производител.
- Обърнете внимание дали в купето няма багажи или свободни и неподходящо подсигурени предмети. В случай на произшествие могат да наранят пътниците.

Компоненти на артикула

Проверете съдържанието, налично в опаковката, и в случай на рекламация, се свържете с Отдела за следпродажбено обслужване.

Столчето за кола се състои от:

- a) Редукторна възглавница

- б) Облегалка за глава
- в) Бутон за отпускане на обтягането на коланите
- д) Регулиране на обтягането на коланите
- е) Ръкохватка за регулиране на наклона
- ф) Вграден 5-точков колан с презрамки
- г) Щипка за коланите
- h) Лост за освобождаване от основата
- и) Бутон за регулиране на височината на облегалката за глава
- l) Отделение за ръководството с инструкции.
- м) Облегалка за глава, покрита с абсорбиращ ударите експандиран полистирен (EPS)
- н) Kinetic Pods: странични защиты

Столчето за кола е готово за употреба: не се изисква операция по сглобяване.

Инструкции за употреба с основата

- 1 Закачете Viaggio Twist, като го поставите върху основата Base Twist при приставките (проверете формата, съответстваща на основата) и натиснете надолу до щракване. Проверете дали индикаторите червено / зелено, разположени отстрани на въртящата се пластина, са в зелена позиция.
ВАЖНО: след приключване на операцията преместете столчето, за да проверите действителното окачване.
- 2 За да освободите Viaggio Twist от основата

Base Twist, издърпайте лоста, разположен отпред под седалката и едновременно с това повдигнете столчето.

- 3 За да регулирате наклона на столчето, завъртете ръкохватката до достигане на желаната позиция
- 4 За да се следва растежът на детето, височината на облегалката за глава трябва да се регулира в зависимост от ръста на детето. Възможно е да се регулира в повече позиции. За да преминете от по-ниска към по-висока позиция: издърпайте лоста в центъра, в горната част на облегалката за глава нагоре (1) и едновременно с това повдигнете облегалката за глава (2). За да преминете от по-висока към по-ниска позиция: издърпайте лоста в центъра, в горната част на облегалката за глава нагоре и едновременно с това избутайте облегалката за глава надолу до желаната позиция. След като изпълните операцията, преместете внимателно облегалката за глава, за да проверите дали е правилно закрепена.
- 5 За да се осигури по-голяма безопасност, столчето е оборудвано с Kinetic Pods. Отворете Kinetic Pod, разположена от страната близо до вратата на автомобила (фиг_а). За да затворите, издърпайте Kinetic Pod и я сгънете в съответното гнездо (фиг_б).
- 6 Viaggio Twist използва система с 5-точкови

колани, за да защитава детето. Преди да поставите детето в столчето: използвайте централния бутон за освобождаване и издърпайте коланите като разхлабвате коланите (фиг_а). Не дърпайте презрамките. Отворете скобата на гърдите, като следвате показаната процедура (фиг_б), и освободете предпазните колани, като натиснете червения бутон на катарамата на разделителя за краката (фиг_с)

7 Закачете катарамите към страничните ластици и издърпайте разделителя за крака към предната част на столчето за кола, за да освободите място за детето. Уверете се, че мястото за сядане е свободно.

8 **СТОЛЧЕ В ПОСОКА, ОБРАТНА НА ДВИЖЕНИЕТО (а):** Поставете детето и поставете предпазните колани на раменете и талията. Правилната височина на предпазните колани е тази, при която прорезите им в облегалката са на височината на раменете или под нея (зелена зона), както е показано на фигурата. Уверете се, че коланите не се намират в червената зона.

СТОЛЧЕ В ПОСОКА НА ДВИЖЕНИЕТО (б): Поставете детето и поставете предпазните колани на раменете и талията. Правилната височина на предпазните колани е тази, при която прорезите им в облегалката са на височината на раменете или над нея (зелена зона), както е показано на фигурата. Уверете се,

че коланите не се намират в червената зона.

- 9 Затегнете предпазните колани, като застъпите двете катарами (1) и поставете катарамата на колана за крака, докато щракне (2).
- 10 Закачете скобата за коланите на гърдите, като съберете двете части като е показано на фигурата.
Скобата има две регулировки:
2 : за по-големи деца
1 : за по-малки деца.
- 11 В случай на необходимост скобата за коланите може да се премахне, като се следва последователността от фигурата.
- 12 Затегнете коланите, като издърпате централната регулираща лента към себе си, като внимавате те да прилягат плътно около тялото на детето във всяка точка и скобата да е разположена на височината на гръдната кост.
ВНИМАНИЕ: не затягайте прекалено предпазните колани на детето, оставете минимално разстояние.
- 13 След като изпълните операцията, проверете правилното обтягане на коланите във всяка точка (1-2-3-4-5). Проверете дали презрамките са добре прилегнали към тялото. Проверете дали разклонения 2 и 5 са разположени ниско и са обтегнати над таза на детето.
- 14 За да отпуснете обтягането на коланите, вкарайте пръст в примката на седалката (1),

задръжете металния бутон натиснат и с другата ръка издърпайте коланите (2). Не дърпайте презрамките.

- 15 **▲ ВАЖНО!** През зимата не закопчавайте детето в столчето за кола облечено с обемисти дрехи или със завивки между тялото и предпазните колани. Това може да доведе до неправилно позициониране на предпазните колани, което може да има сериозни последици в случай на сблъсък. За допълнителна защита от атмосферните влияния използвайте завивка, разположена извън коланите.

- 16 Това столче е снабдено с редукторна възглавница за сядане на малки деца.

Не я използвайте за деца с височина над 75 cm.

За да отстраните редуциращата възглавница, разкопчайте и разхлабете предпазните колани и я издърпайте от колана-разделител за краката, без да сваляте централната катарамата.

Възможност за сваляне

- 17 За да свалите тапицерията на облегалката за глава, издърпайте колани отстрани на облегалката за глава и свалете тапицерията, както е показано на фигурата.
- 18 Отворете презрамките и ги разделете от съответните разклонения на колана.
- 19 Завъртете катарамата, която блокира

презрамките към облегалката, като следвате процедурата (фиг_а) и я издърпайте от съответния прорез (фиг_б).

- 20 За да отстраните тапицерията от седалката, разкопчайте 4-те копчета, намиращи се на облегалката.
- 21 Накрая извадете тапицерията от централната ръкохватка а от столчето (фиг_а) и я извадете нагоре, както е показано на (фиг_б).

ВНИМАВАЙТЕ ДА НЕ ПОВРЕДИТЕ ЧАСТИТЕ ОТ ЧАСТИТЕ ОТ ПОЛИСТИРЕН (EPS) ПО ВРЕМЕ НА СВАЛЯНЕТО/ ПОСТАВЯНЕТО НА ТАПИЦЕРИЯТА.

Поддръжка на тапицерията

Изчетквайте платата от прах.

- Когато перете, следвайте стриктно инструкциите разположени върху етикета на тапицерията.
- Не използвайте белина / препарати с хлор.
- Не гладете.
- Не използвайте химическо чистене.
- Не отстранявайте петна с разтворители.
- Не сушете в сушилна машина.

Как да поставите тапицерията на столчето за автомобил

- За да поставите тапицерията на столчето, действайте в обратен ред спрямо указанията в

параграфа за сваляне на тапицериата.

Оригинални аксесоари Peg Perego

Аксесоарите Peg Perego са изработени така, че да улеснят живота на родителите. Открийте всички тях на: www.pegperego.com

Идентификация на продукта

- 22 Viaggio Twist съдържа следната информация:
- Име на продукта, дата на производство и сериен номер (фиг_а).
 - Етикет за типово одобрение (фиг_б).
- Тази информация е задължителна в случай на рекламация.

Почистване на продукта

- Този продукт изисква минимална поддръжка. Почистването и поддръжката трябва да се извършват само от възрастни.
- Пазете чисти всички движещи се части.
- Почиствайте периодично пластмасовите части с влажна кърпа. Не използвайте разтворители или подобни вещества.
- Изчетквайте тапицериата от прах.
- Не почиствайте стерипорените части (ударопоглещащото устройство) с разтворители или други подобни продукти.
- Пазете продукта от атмосферни влияния: влажност, дъжд или сняг. Продължителното излагане на слънчева светлина може да причини промени в цвета на много

материали.

- Съхранявайте продукта в суха среда.

Peg Perego S.p.A.

Peg Perego S.p.A. приема система за управление на качеството сертифицирана от TÜV Italia Srl в съответствие със стандарт ISO 9001. Peg Perego може да направи промени по всяко време на моделите описани в тази публикация за технически или търговски цели.

Следпродажбено обслужване на Peg Perego

В случай, че сте изгубили или повредили някоя част, тя трябва да се заменя само с оригинална такава, произведена от Peg Perego. За всякакви ремонти, замени, информация за продуктите и продажбите на оригинални резервни части и аксесоари, можете да се свържете с обслужващата служба на фирмата и да посочите серийния номер на продукта и датата на производство.

Тел. 0039/039/60.88.213

Email: customer.service@pegperego.com

Уебсайт: www.pegperego.com

Всички права на интелектуална собственост върху съдържанието на това ръководство са собственост на Peg Perego S.p.A. и са защитени от действащите закони.

CZ_Čeština

Děkujeme, že jste si vybrali výrobek Peg Perego.

Charakteristika výrobku

- Tato sedačka používá typ dětského zádržného systému „i-Size“. Je schválena v souladu se směrnicí No 129 a je vhodná pro vozidla „kompatibilní s i-Size“, jak je uvedeno výrobcem v příručce pro péči a údržbu. Pokud si nejste jistí, poraďte se s výrobcem zařízení nebo s prodejcem.
- Tato autosedačka se používá v opačném směru, než je směr jízdy, pro děti s výškou od 61 do 105 cm.
- Tato autosedačka se používá ve směru jízdy pro děti s výškou 76 až 105 cm.
- Vhodné pro děti do 18 kg.
- **DŮLEŽITÉ: NEPOUŽÍVEJTE VE SMĚRU JÍZDY, POKUD DÍTĚ NEDOSÁHLO VĚKU 15 MĚSÍCŮ.**
- Při použití v opačném směru, než je směr jízdy, neupevňujte tuto autosedačku na sedadla, která jsou vybavena aktivním airbagem. Před upevněním autosedačky deaktivujte airbag. Použití této autosedačky na sedadlech s aktivním airbagem může v případě nehody způsobit závažný nebo smrtelný úraz.
- Může být autosedačka upevněna ve schválených bodech ISOFIX (pokyny jsou uvedeny v příručce) v závislosti na kategorii dětské sedačky a její konstrukci.

- V seznamu najdete modely automobilů a sedadel vybavených kotvami ISOFIX (viz uvnitř), které byly schváleny výrobcem zádržného systému. Pokud máte pochybnosti nebo se chcete dozvědět více informací o instalaci Viaggio Twist do konkrétních automobilů, kontaktujte výrobce zádržného zařízení nebo prodejce. Více informací zjistíte na adrese zákaznického oddělení společnosti Peg Perego: customer.service@pegperego.com

UPOZORNĚNÍ

- **Před použitím výrobku si pozorně přečtěte návod k použití a uschovejte ho na vyhrazeném místě pro budoucí potřeby. Nedodržení pokynů týkajících se instalace autosedačky může pro dítě představovat nebezpečí.**
- **Operace spojené s montáží a instalací mohou provést pouze dospělí osoby.**
- Pokud jedete automobilem, vždy použijte autosedačku. Nikdy dítě nevytahujte ze sedačky, je-li automobil v pohybu.
- **Dítě nikdy nenechávejte v autě bez dozoru, ani na krátkou dobu. Teplota uvnitř vozidla se může rychle změnit a pro dítě může být nebezpečná.**
- Tuto autosedačku instalujte pouze na sedadla směřující po směru jízdy. Pokud je automobil vybaven otočnými či přemístitelnými sedadly, umístěte je po směru jízdy.

- Zkontrolujte, že autosedačku neblokuje pohyblivá součást sedadla či dveří.
- Pokud je autosedačka orientována příčně k základně, nepoužívejte ji za jízdy.
- Neupevňujte autosedačku způsobem jiným, než který je zde uveden, protože by mohlo během nehody dojít k odepnutí autosedačky.
- Při použití této autosedačky vždy použijte popruh.
- Nastavte výšku a napnutí bezpečnostních pásů a zkontrolujte, že obepínají tělo dítěte, aniž by byly příliš utažené. Bezpečnostní pásy nesmí být překroucené a dítě je nesmí být schopno rozepnout.
- Autosedačka není náhradou za postýlku. Jestliže chce dítě spát, uložte ho na rovný povrch.
- Nepoužívejte dětskou sedačku, je-li poškozená, pokud jí chybí součásti, nebo pokud byla vystavena tvrdým nárazům v důsledku nehody, protože může být poškozena její konstrukce, což není na pohled viditelné, ale je to velmi nebezpečné.
- Nepoužívejte autosedačku bez látkového potahu. Potah nemůže být vyměněný za potah, který není schválený výrobcem, neboť je nedílnou součástí autosedačky a bezpečnostního systému.
- Neodstraňujte nebo nevyměňujte bílou část z polystyrenu pod textilním potahem a v opěrce hlavy, protože se jedná o nedílnou součást bezpečnosti.
- Nenechávejte autosedačku v autě, jestliže je vystavené slunečnímu záření. Před usazením

dítěte do sedačky zkontrolujte, jestli nejsou některé její části horké, což by mohlo způsobit popáleniny jemné dětské kůže.

- Neprovádějte na výrobku žádné změny či úpravy.
- Nikdy neodstraňujte přilepené nebo přišité štítky, protože výrobek bez štítků nemusí odpovídat platným předpisům.
- Pro případné opravy, výměnu dílů anebo informace ohledně výrobku kontaktujte postprodejní servis. Příslušné informace naleznete na poslední stránce tohoto návodu
- Nepoužívejte doplňky, které nejsou schválené výrobcem anebo příslušnými orgány.
- Pokud používáte výrobek z druhé ruky, ujistěte se, že jde o novější model, že k němu dostanete návod a že jsou všechny jeho součásti plně funkční. Zastaralý výrobek už nemusí splňovat bezpečnostní normy kvůli přirozenému stárnutí materiálů a aktualizací norem. Pokud máte pochybnosti, kontaktujte zákaznické servisní centrum výrobce.
- Ujistěte se, že v interiéru automobilu nejsou žádné nezajištěné předměty či zavazadla. V případě nehody by mohly poranit cestující v automobilu.

Součásti výrobku

Zkontrolujte obsah balení a chybí-li nějaká součást, kontaktujte linku zákaznické péče. Součásti dětské sedačky

- a) Vyrovnávací polštářek
- b) Opěrka hlavy

- c) Tlačítko pro uvolnění napnutí pásu
- d) Nastavení napnutí pásu
- e) Ovladač nastavení naklonění
- f) 5bodový bezpečnostní pás s podložkami ramenou
- g) Spona pásu
- h) Páčka k uvolnění od základny
 - i) Tlačítko pro nastavení výšky opěrky hlavy
 - l) Schránka na dokument s pokyny.
- m) Opěrka hlavy pokrytá polystyrenovou pěnou absorbující náraz (EPS)
- n) Boční ochranné prvky Kinetic Pod

Autosedačka je připravena k použití: není vyžadováno žádné sestavování.

Návod k použití se základnou

- 1 Připevněte Viaggio Twist tak, že jej umístíte na základnu Base Twist k úchytnům (zkontrolujte odpovídající tvar základny) a zatlačíte na něj, dokud nezacvakne.
Zkontrolujte, zda jsou červené/zelené kontrolky na bočních otočné desky v zelené poloze.
DŮLEŽITÉ: po dokončení tohoto úkonu pohněte autosedačkou, abyste zkontrolovali, zda je skutečně připevněna.
- 2 Pokud chcete sedačku Viaggio Twist uvolnit ze základny Base Twist, zatáhněte za páku na přední spodní straně sedačky a současně zdvihněte sedačku.
- 3 Pokud chcete nastavit naklonění sedačky, otáčejte ovladačem, dokud není sedačka v

požadované poloze.

- 4 Opěrka hlavy musí být nastavena tak, aby odpovídala výšce postavy dítěte. Lze použít několik poloh.
Pokud chcete přesunout z nižší na vyšší polohu: zatáhněte za držadlo (1) uprostřed hlavové opěrky nahoru. Hlavová opěrka se posune nahoru (2).
Pokud chcete přesunout z vyšší polohy do nižší: vytáhněte držadlo uprostřed hlavové opěrky nahoru a současně tlačte hlavovou opěrku dolů. Po dokončení nastavení zkuste opěrkou hlavy pohnout. Tím zkontrolujete, že je opěrka správně usazená.
- 5 Kvůli zvýšení bezpečnosti je sedačka vybavena ochrannými prvky Kinetic Pod. Otevřete ochranné prvky Kinetic Pod na straně dveří vozidla (obr. a). Zavřete ochranné prvky Kinetic Pod zatažením a přeložením do příslušné prohlubně (obr. b).
- 6 Sedačka Viaggio Twist používá pro ochranu vašeho dítěte 5bodový pás. Před posazením dítěte do sedačky. Stiskněte tlačítko uvolnění a zatáhněte za pásy, čímž je uvolníte (obr. a). Netahejte za ramenní vycpávky.
Podle postupu zobrazeného na obr. b rozpojte sponu na hrudi, stiskněte červené tlačítko na sponě popruhu v rozkroku a uvolněte bezpečnostní pásy (obr. c).
- 7 Připojte spony k plastovým dílům na boku a zatáhněte za pás v rozkroku směrem k přední části sedačky a uvolněte tak místo pro dítě.

- Zkontrolujte, že je místo pro sezení volné.
- 8 AUTOSEDAČKA RF (a): Umístěte dítě a upravte bezpečnostní popruhy na ramenou a v pase. Správná výška bezpečnostních popruhů je, když jsou jejich otvory v opěradle ve výšce ramen nebo níže (zelená plocha), jak je znázorněno na obrázku. Ujistěte se, že popruhy nejsou v červené oblasti.
- AUTOSEDAČKA FF (b): Umístěte dítě do sedačky a nasadte pásy přes jeho ramena a pas. Bezpečnostní pásy jsou ve správné výšce, pokud jsou sloty na opěradle ve stejné výšce ramen nebo výše (zelená oblast) tak, jak je zobrazeno na obrázku.
- Ujistěte se, že popruhy nejsou v červené oblasti.
- 9 Zapněte bezpečnostní pásy přeložením dvou pásů (1) a vložením kovových háků do spony pásu v rozkroku, až zaklapnou (2).
- 10 Připněte sponu pásů k hrudníku spojením obou částí, jak je znázorněno na obrázku. Spona má dvě možnosti nastavení:
2 : pro větší děti
1 : pro menší děti.
- 11 V případě potřeby lze sponu pásů odstranit podle postupu na obrázku.
- 12 Utáhněte spony zatažením pásu směrem k sobě a zkontrolujte, že jsou správně umístěné na těle dítěte po celé délce a spona je ve výšce hrudní kosti.
- UPOZORNĚNÍ: Neutahujte popruhy příliš a zajistěte, aby měly minimální volnost.**
- 13 Po dokončení tohoto úkonu zkontrolujte

správné napnutí pásů ve všech bodech (1-2-3-4-5). Zkontrolujte, zda ramenní popruhy pevně přiléhají k tělu.

Zkontrolujte, zda jsou části 2 a 5 umístěny nízko a přetaženy přes pánev dítěte.

- 14 Pro uvolnění bezpečnostních popruhů vložte prst do otvoru v sedačce (1), držte stisknuté kovové tlačítko a druhou rukou zatáhněte za popruhy (2).
Netáhejte za ramenní vycpávky
- 15 **▲ DŮLEŽITÉ!** V zimě, před usazením do sedačky, neoblekejte dítě do silného oblečení. Mezi tělo dítěte a bezpečnostní pásy nekládejte deky. Mohlo by tak dojít k nesprávnému umístění bezpečnostního pásu, což by mohlo mít v případě nehody vážné dopady. Pokud chcete ochránit dítě před zimou, použijte schválené příslušenství Peg-Pérego.
- 16 Pro menší děti je autosedačka opatřena vyrovnávacím polštářkem.
Nepoužívejte pro děti vyšší než 75 cm. Pokud chcete odebrat vyrovnávací polštářek, odepněte a roztáhněte bezpečnostní pásy a protáhněte popruh v rozkroku skrz něj bez odstranění středové spony.

Sejmutí potahu

- 17 Pokud chcete sejmut potah hlavové opěrky, zatáhněte za pásy na boku hlavové opěrky a odstraňte potah podle obrázku.
- 18 Rozpojte suché zipy ramenních vycpávek a sundejte je z pásů.

- 19 Otočte sponu, která drží ramenní vycpávky na opěradle podle obr. a a protáhněte ji otvorem (obr. b).
- 20 Pokud chcete sejmut potah sedačky, uvolněte 4 spony na opěradle.
- 21 Nakonec stáhněte potah z prostředního ovladače ze strany sedačky (obr. a) a vytáhněte ze shora podle obr. b.

PŘI SNÍMÁNÍ POTAHŮ DÁVEJTE POZOR, ABYSTE NEPOŠKODILI DÍL Z POLYSTYRENU (EPS).

Údržba potahu

Prach z tkaných částí odstraňte setřením.

- Při mytí pečlivě dodržujte pokyny uvedené na štítku přišitém na kryt.
- Nebělte chlórem.
- Nežehlete.
- Nečistěte chemicky.
- Nepoužívejte přípravky k odstraňování skvrn.
- Nesušte v sušičce

Nasazení potahu na sedačku

- Chcete-li sedadlo znovu potáhnout, postupujte opačně, než jak je uvedeno v odstavci o snímatelných potazích.

The Original Accessory Peg Perego

Doplňky PegPerego jsou navrženy jako užitečné a praktické prostředky, které ulehčují život

rodičům. Seznamte se s celou řadou příslušenství pro váš výrobek na stránkách www.pegperego.com

Identifikace produktu

- 22 Sedačka Viaggio Twist je označena informacemi o datu výroby na boku.
 - Název produktu, datum výroby, štítek o schválení a výrobní číslo.
- Tyto informace jsou důležité pro případnou reklamaci.

Čištění výrobku

- Tento výrobek si vyžaduje minimální údržbu. Veškeré operace spojené s čištěním a údržbou mohou provádět pouze dospělé osoby.
- Doporučujeme udržovat v čistém stavu veškeré pohyblivé části autosedačky.
- Pravidelně čistěte uměléohmotné části výrobku vlhkým hadrem; nepoužívejte rozpouštědla anebo jiné podobné prostředky.
- Jestliže jsou textilní části autosedačky zaprášené, vykartáčujte je.
- Nečistěte část z polystyrénu tlumící nárazy pomocí rozpouštědel nebo jiných podobných prostředků.
- Chraňte výrobek před atmosférickými vlivy, vlhkostí, deštěm a sněhem; nepřetržité a dlouhodobé vystavení slunečnímu záření může způsobit změnu barvy mnohých materiálů.
- Uchovávejte výrobek na suchém místě.

Peg Perego S.p.A.

PegPerego SpA používa systém riadenia kvality, ktorý bol certifikovaný organizáciou TÜV Italia Srl v súlade s normou ISO 9001. Spoločnosť PegPerego si vyhradzuje právo proviesť akékoľvek zmeny a úpravy na modeloch popísaných v tejto publikácii, jestliže si to vyžádajú technické alebo obchodné dôvody.

Servisní služba Peg Perego

Jestliže náhodou dojde ke ztráte alebo poškodeniu jednotlivých dielov výrobu, použijte iba originálne náhradné diely PegPerego. V prípade opravy, výmeny, dotazů na výrobu, predaje originálnych náhradných dielov a príslušenstiev sa obráťte na servisný stredisko PegPerego a pokiaľ možno uveďte sériové číslo výrobu.

tel. 0039/039/60.88.213

e-mail customer.service@pegperego.com

internetové stránky www.pegperego.com

Veškerá práva duševného vlastníctva vzťahujúci sa na obsah tejto príručky sú majetkom spoločnosti PegPerego S.p.A a sú chránené platnými zákonmi.

SK_Slovenčina

Ďakujeme, že ste si vybrali výrobok Peg Perego.

Charakteristika výrobu

- Táto auto sedačka používa bezpečnostný systém dieťaťa typu „i-Size“. Je schválená v súlade s nariadením No 129, vhodná pre vozidlá „kompatibilné s i-Size“ podľa informácií od výrobcu vozidla uvedených v návode na starostlivosť a údržbu. Pokiaľ máte pochybnosti, obráťte sa na výrobcu zariadenia či jeho predajcu.
- Táto autosedačka sa používa otočená proti smeru jazdy a je určená pre deti s výškou postavy od 61 do 105 cm.
- Táto autosedačka sa používa otočená v smere jazdy a je určená pre deti s výškou postavy od 76 do 105 cm.
- Určené pre deti s váhou maximálne 18 kg.
DÔLEŽITÉ: NEPOUŽÍVAJTE SEDAČKU V SMERE JAZDY, AK DIEŤA NEDOVŔŠILO 15 MESIACOV VEKU.
- Ak sa sedačka používa otočená proti smeru jazdy, túto autosedačku neumiestňujte na sedadlo spolujazdca so zapnutými airbagmi. Pred umiestnením autosedačky airbagy deaktivujte. Použitie tejto autosedačky na sedadle s aktívnym airbagom môže v prípade nehody spôsobiť vážne poranenie či smrť.
- Je možné auto sedačku pripnúť do vozidiel so schválenými polohami ISOFIX (pre podrobnosti

si prosím prečítajte návod na použitie), a to v závislosti na kategórii a konštrukcii detskej sedačky.

- Zoznámte sa so zoznamom modelov vozidiel a sedadiel vybavených kotviacimi systémami ISOFIX (pozrite vo vnútri), ktoré boli schválené výrobcom bezpečnostného systému. Pokiaľ máte pochybnosti alebo potrebujete podrobnejšie informácie o pripevnení základne Viaggio Twist do konkrétneho vozidla, obráťte sa na výrobcu bezpečnostného systému alebo predajcu. Pre podrobnejšie informácie kontaktujte prosím Oddelenie pomoci Peg Perego na adrese customer.service@pegperego.com

UPOZORNENIE

- **Pred použitím výrobku si starostlivo prečítajte návod na použitie a starostlivo ho uschovajte na určenom mieste pre prípad jeho budúcej potreby. Nedodržanie pokynov týkajúcich sa montáže autosedačky môže predstavovať vzniknúť riziko pre Vaše dieťa.**
- **Operácie spojené s montážou a inštaláciou musia vykonávať len dospelé osoby.**
- Pri jazde v aute vždy používajte autosedačku. Nikdy nevyberajte dieťa z autosedačky, kým je vozidlo v pohybe.
- **Dieťa nikdy nenechávajte samotné vo vozidle, a to ani na krátku chvíľu. Teplota vo vozidle sa môže rýchlo zmeniť a pre dieťa v ňom sa môže stať nebezpečnou.**

- Autosedačku inštalujte iba na sedadlá otočené v smere jazdy. Pokiaľ má vozidlo otočené alebo presúvateľné sedadlá, otočte ich v smere jazdy.
- Uistite sa, že žiadna z pohyblivých častí sedadiel alebo dverí neblokuje detskú autosedačku.
- Ak je sedačka nasmerovaná priečne vzhľadom na základňu, nepoužívajte ju, ak je vozidlo v pohybe.
- Starostlivo dodržujte pokyny pre inštaláciu; používajte iba odporúčané montážne postupy, pretože v opačnom prípade môže dôjsť k uvoľneniu autosedačky.
- Pokiaľ používate autosedačku, vždy používajte popruhy.
- Upravte výšku a napnutie pásov a skontrolujte, či sú správne usposobené telu dieťaťa – pásy nesmú byť príliš tesné. Skontrolujte, či bezpečnostný pás nie je skrútený a uistite sa, že ho dieťa nedokáže odopnúť.
- Autosedačka nenahrádza postieľku, ak sa dieťaťu chce spať, uložte ho do postielky.
- Detskú autosedačku nepoužívajte, ak je pokazená alebo chýbajú niektoré jej diely, alebo ak bola vystavená silným nárazom v dôsledku nehôd, pretože mohlo dôjsť k nebezpečnému konštrukčnému poškodeniu, ktoré síce nie je viditeľné, ale môže byť veľmi nebezpečné.
- Nepoužívajte autosedačku bez látkového potahu. Potah nesmie byť vymenený za potah, ktorý nie je schválený výrobcom, nakoľko predstavuje neoddeliteľnú súčasť autosedačky a je dôležitý z hľadiska bezpečnosti.

- Neodstraňujte alebo nevymieňajte bielu polystyrénovú časť pod potahom a v opierke hlavy, je dôležitá z bezpečnostného hľadiska.
- Nikdy nenechávajte autosedačku v aute tak, aby bola vystavená slnečnému žiareniu, pretože niektoré jej časti by sa mohli prehriať a poškodiť jemnú pokožku vášho dieťaťa. Pred uložením dieťaťa do autosedačky skontrolujte, či nie sú niektoré jej časti horúce.
- Nikdy nevykonávajte na výrobku žiadne zmeny alebo úpravy.
- Nikdy neodstraňujte prilepené alebo prišité štítky, pretože výrobok by nezodpovedal platným predpisom.
- Pre prípadné opravy, výmeny dielov a informácie o výrobku kontaktujte postpredajný servis. Príslušné kontaktné informácie nájdete na poslednej strane tohto návodu.
- Nepoužívajte doplnky, ktoré nie sú schválené výrobcom autosedačky alebo príslušnými orgánmi.
- Pokiaľ používate výrobok z druhej ruky, ubezpečte sa, že sa jedná o nový model, je k nemu návod a všetky jeho diely riadne fungujú. Staršie produkty nemusia byť v súlade s bezpečnostnými norami v dôsledku prirodzeného zastarávania materiálov a novelizácie predpisov. Pokiaľ máte pochybnosti, obráťte sa na stredisko zákazníckych služieb výrobcu.
- Ubezpečte sa, či sa v priestore vozidla nenachádzajú žiadne časti batožiny alebo iné nezaistené predmety. V prípade nehody by mohli spôsobiť poranenie cestujúcich vo vozidle.

Komponenty výrobku

Skontrolujte obsah balenia a ak niektoré položky chýbajú, obráťte sa na oddelenie starostlivosti o zákazníkov.

Detická autosedačka má nasledujúce súčasti:

- a) redukčný vankúš
- b) opierka hlavy
- c) tlačidlo uvoľnenia napnutia popruhov
- d) nastavenie utiahnutia pása
- e) tlačidlo pre nastavenie naklonenia
- h) úplne 5bodové bezpečnostné popruhy s ramennými vypchávkami
- g) spona pása
- h) páčka na uvoľnenie zo základne
 - i) tlačidlo nastavenia výšky opierky hlavy
 - l) priehradka na uloženie návodu na použitie.
- m) opierka hlavy pokrytá expandovaným polystyrénom absorpciou nárazov (EPS)
- n) Kinetic Pods: bočná ochrana

Auto sedačka je pripravená na použitie: nie je potrebné žiadne skladanie.

Pokyny pre použitie so základňou

- 1 Pripevnite Viaggio Twist umiestnením na základňu Base Twist v miestach príchytiek (overte zodpovedajúcu formu základne) a zatlačením smerom nadol, kým nezačujete kliknutie. Skontrolujte, či indikátor červenej/zelenej farby na bokoch otočnej platne sú v polohe, že vidno zelenú farbu.

DÔLEŽITÉ: po dokončení úkonu sedačkou pohybte, aby ste skontrolovali správne pripevnenie.

- 2 Na odpojenie Viaggio Twist zo základne Base Twist, potiahnite páčku na prednej strane a pod sedačkou a súčasne sedačku zdvihnite nahor.
- 3 Pre nastavenie naklonenia auto sedačky otáčajte gombík pod sedačkou, dokiaľ nedosiahnete požadovanú polohu.
- 4 Opierku hlavy je nutné nastaviť podľa výšky dieťaťa. K dispozícii je niekoľko polôh. Prestavenie z nízkej do vyššej polohy: jazýček v strede opierky hlavy potiahnite nahor (1). Súčasne sa presunie nahor aj opierka hlavy (2). Prestavenie z vysokej do nižšej polohy: páčku v hornej strednej časti opierky hlavy potiahnite nahor a zároveň potlačte opierku hlavy nadol do požadovanej polohy.
Po skončení opierkou mierne pohnite s cieľom skontrolovať, či je riadne upevnená na svojom mieste.
- 5 Na zaručenie vyššej bezpečnosti je auto sedačka vybavená Kinetic Pods. Otvorte Kinetic Pod na boku v blízkosti dverí vozidla (obr. a). Na zatvorenie potiahnite Kinetic Pod a zložte h dolu do špecifického priestoru (obr. b).
- 6 Viaggio Twist využíva na ochranu dieťaťa 5bdovú popruhu. Pred umiestnením dieťaťa do sedačky. Stlačte stredné tlačidlo uvoľnenia a potiahnite popruhu a uvoľnite pásy (obr. a). Neťahajte za ramenné vypchávkvy.
Otvorte hrudnú sponu podľa nižšie uvedeného popisu (obr. b), uvoľnite bezpečnostné pásy s pomocou červeného tlačidla na sponu medzinožného popruhu (obr. c).
- 7 Priprňte spony na bočné pružné pásy a potiahnite medzinožný popruh smerom dopredu sedačky, aby vznikol dostatočný priestor na dieťa. Ubezpečte sa, či je miesto na sedenie voľné.
- 8 SEDAČKA RF (a): Posadte dieťa a upravte bezpečnostné pásy na jeho ramenách a na páse. Správna výška bezpečnostných pásov je, keď sa otvory na operadle nachádzajú vo výške pleca alebo nižšie (zelená oblasť), ako vidno na obrázku. Uistite sa, že pásy nie sú v červenej oblasti. SEDAČKA FF (b): Dieťa uložte do auto sedačky a postroj vedte ponad ramená a cez pás dieťaťa. Správna výška bezpečnostných pásov je, pokiaľ sú otvory bezpečnostného pásu na chrbtovej opierke v rovnakej výške ako ramená či vyššie (zelená oblasť), podľa ukážky na obrázku. Zabezpečte, aby popruhy neboli v červenej oblasti.
- 9 Spojte dva bezpečnostné pásy preložením dvoch pásov (1) a zasunutím kovového háčika do spony medzinožného popruhu, dokiaľ neklikne (2).
- 10 Pripevnite sponu pásov na hrudi spojením dvoch častí, ako na obrázku.
Spona má dve nastavenia:
2 : pre väčšie deti
1: pre menšie deti.
- 11 V prípade potreby možno sponu pásov odpojiť podľa postupu na obrázku.
- 12 Utiahnite spony potiahnutím nastavovacích popruhov smerom k sebe, pričom sa ubezpečte, či pevne priliehajú k telu dieťaťa v každom bode a či je spona vo výške hrudnej kosti.

POZOR: Popruhy nedotahujte príliš silno a ponechajte im minimálnu vôľu.

- 13 Po dokončení úkonu skontrolujte správne napnutie pásov po celej dĺžke (1-2-3-4-5). Skontrolujte, či pásy na ramenách dobre priliehajú k telu. Skontrolujte, či sú vetvy 2 a 5 umiestnené dolu a napnuté na panve dieťaťa.
- 14 Ak chcete povoliť bezpečnostné pásy, do otvoru v sedačke (1) strčte prst, stlačte a podržte kovové tlačidlo a druhou rukou zatahnite za popruhy (2). Neťahajte za ramenné vypchávky.
- 15 **⚠ DÔLEŽITÉ!** V zime dieťa pred zabezpečením popruhmi do auto sedačky neobliekajte do príliš veľkého množstva oblečenia. Medzi telo dieťaťa a bezpečnostné pásy nedávajte prikrývky. Mohlo by to spôsobiť nesprávne umiestnenie bezpečnostného popruhu s vážnymi dôsledkami v prípade zrážky. Na ochranu dieťaťa pred počasím použite prikrývku alebo schválené príslušenstvo PegPerego.
- 16 Táto auto sedačka má redukčný vankúš pre menšie deti. **Nepoužívajte ho pre deti vyššie ako 75 cm.** Na odstránenie redukčného vankúša otvorte a roztiahnite bezpečnostné pásy a vytiahnite cez ne medzinožný popruh bez odstránenia strednej spony.

Odstraňovanie mäkkého poťahu

- 17 Na odstránenie poťahu opierky hlavy potiahnite pásy na boku opierky hlavy a poťah odstráňte

podľa ukážky na obrázku.

- 18 Rozopnite suchý zips na ramenných vypchávkach a oddelte ich od pásov.
- 19 Otočte sponu, ktorá zabezpečuje ramenné vypchávky na mieste na chrbtovej opierke podľa postupu (obr. a) a pretiahnite ju cez očko (obr. b).
- 20 Na odstránenie poťahu sedačky uvoľníte 4 gombíky na chrbtovej opierke.
- 21 Nakoniec stiahnite poťah zo stredového gombíka na boku sedačky (obr. a) a stiahnite ho smerom nahor podľa ukážky na (obr. b).

DÁVAJTE POZOR, ABY STE PRI ODSTRÁŇOVANÍ A OPAKOVANOM NAŤAHOVANÍ POŤAHOV NEPOŠKODILI POLYSTYRÉNOVÉ (EPS) PRVKY.

Údržba mäkkej vložky

Prach odstránite vykefovaním textilných častí.

- Pri umývaní starostlivo dodržujte pokyny uvedené na štítku prísitom na kryte.
- Nepoužívať chlórové bielidlo.
- Nežehliť.
- Nečistiť za sucha.
- Škrvny nedostraňovať rozpúšťadlami.
- Nesušiť v bubnovej sušičke.

Postup pri nasadzovaní poťahu na autosedačku

- Ak chcete navliecť povlak sedačky, postupujte v opačnom poradí úkonov oproti postupu pri jeho vyzliekaní.

The Original Accessory Peg Perego

Doplňky PegPerego sú navrhnuté ako užitočné a praktické prostriedky na uľahčenie života rodičov. Zoznámte sa s celou sériou príslušenstva pre váš produkt na stránkach www.pegperego.com.

Identifikácia výrobku

- 22 Viaggio Twist má informácie týkajúce sa dátumu výroby na boku.
- Názov výrobku, dátum výroby, schvaľovací štítok a sériové číslo.
- Tieto informácie sú v prípade reklamácie nevyhnutné.

Čistenie a údržba výrobku

- Tento výrobok si vyžaduje minimálnu údržbu. Všetky operácie spojené s čistením a údržbou musia vykonávať len dospelé osoby.
- Odporúčame udržiavať v čistom stave všetky pohyblivé časti výrobku.
- Pravidelne čistíte vlhkou handričkou umelohmotné časti výrobku; nepoužívajte rozpúšťadlá ani iné podobné prostriedky.
- Textilné časti vykefujte, čím odstránite prach.
- Nečistite časť tlmiaču nárazy z polystyrénu pomocou rozpúšťadiel ani iných podobných prostriedkov.
- Chráňte výrobok pred atmosférickými vplyvmi, vodou, dažďom a snehom. Nadmerné vystavenie slnečnému žiareniu môže spôsobiť zmenu farby

mnohých materiálov.

- Uchovávajte výrobok na suchom mieste.

Peg Perego S.p.A.

PegPerego SpA používa systém riadenia kvality, ktorý bol certifikovaný organizáciou TÜV Italia Srl v súlade s normou ISO 9001. Spoločnosť PegPerego môže kedykoľvek vykonať zmeny a úpravy na modeloch, ktoré sú popísané v tejto publikácii, ak si to budú vyžadovať technické alebo obchodné podmienky.

Popredajný servis spoločnosti Peg Perego

Ak by ste náhodou časti modelu stratili alebo by sa poškodili, používajte výhradne originálne náhradné diely PegPerego. V prípade prípadných opráv, výmen, informácií o výrobkoch, predaji náhradných dielov a príslušenstva sa obráťte na servisnú sieť PegPerego, pričom uveďte, výrobné číslo výrobku, ak ho máte k dispozícii.

tel. 0039/039/60.88.213

e-mail customer.service@pegperego.com
internetová stránka www.pegperego.com

Všetka práva duševného vlastníctva vzťahujúce sa na obsah tejto príručky sú majetkom spoločnosti PegPerego SpA sú chránené platnými zákonmi.

Köszönjük, hogy a Peg Perego termékét választották.

A termék tulajdonságai

- Ez az autós gyerekülés „i-Size” típusú gyermek rögzítő rendszer. Jóváhagyása No 129. sz. szabályozásnak megfelelően történt, alkalmas „i-Size kompatibilis” járművek üléseihez, jármű gyártójának a felhasználói és karbantartási kézikönyvben lévő előírása alapján. Kétség esetén forduljon a rögzítőrendszer gyártójához vagy a forgalmazóhoz.
 - Ez az autós gyerekülés a menetiránnyal szemben használható 61 és 105 cm közötti gyermekek esetén.
 - Ez az autós gyerekülés a menetiránnyal megegyező irányban használható 76 és 105 cm közötti gyermekek esetén.
 - Legfeljebb 18 kg testsúlyú gyermekek számára alkalmas.
- ⚠ FONTOS:** NE HASZNÁLJA A MENETIRÁNNYAL MEGEGYZŐ IRÁNYBAN, HA A GYERMEK NEM TÖLTÖTTE BE A 15 HÓNAPOT.
- Menetiránnyal ellentétes irányban használva ne szerelje be ezt az autós gyerekülést aktív légszákkal rendelkező utasülésre. Kapcsolja ki a légszákat az autós gyerekülés beszerelése előtt. Az autós gyerekülés aktív légszákkal rendelkező

üléseken történő beszerelése baleset esetén súlyos sérülést vagy halált okozhat.

- Az autós gyerekülést ISOFIX pozícióként tanúsított pozíciókkal rendelkező gépkocsikba lehet rögzíteni (a részleteket lásd a használati utasításban) a gyerekülés kategóriája és a struktúra alapján.
 - Tanulmányozza a jármű modellek és az ISOFIX rögzítőrendszerrel felszerelt ülések listáját (lásd belül), melyeket a gyártó hagyott jóvá rögzítőrendszerként.
- Kétség esetén és a Viaggio Twist specifikus gépkocsiba történő beszerelésére vonatkozó további információkért forduljon a rögzítő felszerelés gyártójához vagy a viszonteladóhoz. További információkért lépjen kapcsolatba a Peg Perego ügyfélszolgálatl az alábbi email címen: customer.service@pegperego.com

⚠ FIGYELMEZTETÉS

- **A használat előtt figyelmesen olvassák el a használati utasítást és őrizték meg az adott rekeszben a későbbi alkalmazás céljából. Az autós gyerekülés beszerelési utasításainak figyelmen kívül hagyása veszélyt jelenthet a gyermekük számára.**
- **Az összeállítási és beszerelési műveleteket kizárólag felnőttek végezhetik.**
- Járműben minden esetben használja az autós gyerekülést. Ha a jármű mozog, ne vegye ki gyermekét az autósülésből.

- **Ne hagyja a gyermeket felügyelet nélkül az autóban, még rövid időre se. Az utastér hőmérséklete hirtelen változhat, és veszélyes lehet az autóban lévő gyermek számára.**

- Ezt az autós gyerekülést csak normál menetirányba forduló ülésekre szerelje fel. Forgó, vagy áthelyezhető székek esetén a járműülését helyezze menetirányba.
- Ügyeljen arra, hogy az autós gyerekülést ne blokkolja az ülés vagy az ajtó mobil része.
- Ha az autósülés keresztirányban van az alaphoz képest, ne induljon el az autóval.
- Szigorúan tartsa be a megfelelő beszerelésre vonatkozó előírásokat: ne alkalmazzon az előírtól eltérő beszerelési módszert, ülésből történő kivetődés veszélye miatt.
- Használja minden esetben a biztonsági övet, amikor ezt a gyerekülést használja.
- Állítsa be az övek magasságát és feszességét, és ellenőrizze, hogy felfekszenek-e a gyermek testére, és nincsenek-e túl magasan. Ellenőrizze, hogy a biztonsági öv nincs-e megcsavarodva, és a gyermek nem tudja-e kioldani.
- Az autós gyerekülés nem helyettesíti a kiságyat, ha a gyermeknek alvásra van szüksége, akkor fontos, hogy ágyba tegyék.
- Ne használja az autós gyermekülést, ha sérült, hiányoznak részei, vagy ha baleset miatt erős igénybevételnek lett kitéve, mivel a szerkezet nem látható, de különösen veszélyes sérülését okozhatja.
- Ne használják az autós gyerekülést a szövet

védőbevonat nélkül; azt nem szabad kicserélni a gyártó által jóvá nem hagyott védőbevonatra, mivel az a gyerekülés kiegészítő részét képezi és a biztonság szempontjából fontos.

- Ne távolítsa el vagy cserélje ki a fehér polisztirol részt a szövetborítás alatt és a fejtámaszban, mivel az a biztonság szerves részét képezi.
- Ne hagyják az autós gyerekülést tűző napon álló járműben, mivel egyes részei felmelegedhetnek és árthatnak a gyermek érzékeny bőrének, ezért ezt ellenőrizték a gyermek beültetése előtt.
- Ne végezzenek átalakításokat a terméken.
- Ne válasszák le a felragasztott és felvarrt címkéket; a termék ezáltal esetleg nem fog megfelelni az előírásoknak.
- Az esetleges javítások, alkatrészcserek és a termékre vonatkozó információk ügyében vegyék fel a kapcsolatot az értékesítés utáni vevőszolgálattal. A különféle információk a jelen használati utasítás utolsó oldalán található.
- Ne alkalmazzanak olyan kiegészítőket, amelyeket a gyártó vagy az illetékes hatóságok nem hagytak jóvá.
- Ha a terméket más már használta, ellenőrizze, hogy a legújabb modell-e, hogy megfelel-e az előírásoknak, valamint, hogy minden része működőképes-e. Az elavult termék az anyagok természete elhasználódása és a szabványok módosulásai miatt nem biztos, hogy megfelel a követelményeknek. Kétség esetén lépjen kapcsolatba a gyártó ügyfélszolgálatával.
- Fordítson fokozott figyelmet arra, hogy az

utastérben a csomagok és tárgyak megfelelően rögzítve legyenek. Baleset esetén az utasok sérülését okozhatják.

A termék részei

Ellenőrizze a csomagolás tartalmát, és kifogás esetén forduljon a forgalmazó ügyfélszolgálatához.

Az autós gyerekülés részei az alábbiak:

- a) Szűkítő párna
- b) Fejtartó
- c) Öv feszesség kioldó gomb
- d) Öv feszesség szabályozó
- e) Dőlésszög szabályzó kar
- f) Beépített 5 pontos öv vállpánttal
- g) Öv rögzítő klip
- h) Alapból kioldó kar
 - i) Fejtartó magasságát szabályzó gomb
 - l) Kézikönyv tartó.
- m) Polisztirol fejtámasz (EPS) ütközés elnyelővel
- n) Kinetic Pods: oldalsó védelem

Az autós gyerekülés használatra kész: nincs szükség szétszerelésre.

Használati utasítás alappal

- 1 A Viaggio Twist ülés rögzítéséhez igazítsa az ülést úgy, hogy a rögzítőelemei a Base Twist alap csatlakozói fölött legyenek (ellenőrizze a megfelelő formát a talpon), majd nyomja le az ülést kattánásig.

Ellenőrizze, hogy a forgótárcsa oldalán lévő piros/zöld jelzők zöld állásban vannak-e.

FONTOS: a művelet végén mozgassa meg a gyerekülést, és ellenőrizze a rögzülést.

- 2 A Viaggio Twist termék Base Twist alapból történő kioldásához húzza ki a szék alatt lévő elülső kart, és ezzel egyidőben emelje meg a gyerekülést.
- 3 A gyerekülés dőlésének szabályozásához fordítsa el a kart addig, míg el neméri a megfelelő pozíciót
- 4 A gyermek növekedésével szabályozni kell a gyermek magasságának megfelelően a fejtartó magasságát. Több pozícióba lehet beállítani. Az alacsonyabb pozícióból a magasabba: húzza felfelé a a fejtartó közepén felül lévő kart (1); a fejtartó felemelkedik (2).
Az alacsonyabb pozícióból a magasabba: húzza felfelé a a fejtartó közepén felül lévő kart és ezzel egy időben nyomja lefelé a fejtartót a megfelelő pozícióig.
Azt követően mozgassa meg a fejtartót és ellenőrizze, hogy megfelelően rögzül-e.
- 5 A nagyobb biztonság érdekében a gyerekülés Kinetic Pods rendszerrel rendelkezik. Nyissa az autó ajtaja közelében található Kinetic Pod - ot (a_ábra).A visszazáráshoz húzza ki a Kinetic Pod - ot, és hajtsa a megfelelő foglalatba (b_ábra).
- 6 A Viaggio Twist 5 pontos öv rendszert használ a gyermek védelme érdekében. Mielőtt a gyermeket a gyerekülésbe helyezi. A középső kioldó gombbal húzza ki a szíjakat

az öv meglazításával (a_ábra). Ne húzza ki a vállpárnákat.

Nyissa ki a mellkasnál lévő klipet az ábrának megfelelően (b_ábra), oldja ki a biztonsági öveket a lábak között átvezetett csatban lévő piros gombbal (c_ábra).

7 Rögzítse a csatokat az oldalsó gumikhoz, és húzza a láb között lévő övet az ülés elülső része felé, hogy nagyobb helye legyen a gyermeknek. Ellenőrizze, hogy az ülés területe szabad-e.

8 HÁTRAFELE NÉZŐ AUTÓÜLÉS (a): Helyezze be a gyermeket, és állítsa be a váll- és derékhevedereket. A biztonsági hevederek megfelelő magassága az, amikor a háttámlában lévő hevederrések a vállmagasságban vagy az alatt vannak (zöld terület), ahogy az ábrán látható. Ügyeljen arra, hogy a hevederek ne legyenek a piros területen.

ELŐREFELE NÉZŐ AUTÓÜLÉS (b): Helyezze be a gyermeket és állítsa be a biztonsági öveket a vállon és a deréknál. Akkor megfelelő a biztonsági övek magassága, amikor a rései a háttámlában vannak, pontosan a vállszint magasságában, vagy felette (zöld terület) az ábrának megfelelően.

Ellenőrizze, hogy a szjak nem a piros részen vannak-e.

9 Rögzítse a biztonsági öveket a két öv átfedésével (1), és illesse a lábak között átvezetett öv csatját kattanásig (2).

10 Csatlakoztassa az övcsatot a mellkasra a két rész

összekapcsolásával a képen látható módon.

A kapocsnak két beállítása van:

2: nagyobb gyermekek számára

1: kisebb gyermekek számára.

11 Szükség esetén az övcsat az ábrán látható sorrend szerint eltávolítható.

12 Szorítsa meg az öveket, ehhez húzza maga felé a középső szabályzó pántot, ügyeljen arra, hogy jól simuljon a gyermek testéhez minden része, és hogy a klip a szegycsont magasságában legyen **VIGYÁZAT: Ne húzza túl az öveket – mindig hagyjon egy minimális szintű lazaságot.**

13 Ha végzett, minden egyes ponton ellenőrizze az övek megfelelő feszességét (1–2–3–4–5). Ellenőrizze, hogy a vállpántok jól illeszkednek-e a testhez.

Ellenőrizze, hogy a 2. és 5. övszárak alacsonyan helyezkednek el, és a gyermek medencéje fölé érnek.

14 Az autós gyerekülés biztonsági övének meglazításához dugja be az ujját az ülés nyílásán (1), és a fémgombot lenyomva tartva a másik kezével húzza meg az öveket (2). Ne húzza ki a vállpárnákat.

15 **⚠ FONTOS!** Télen ne rögzítse a gyermeket az autó gyerekülésén, nagyméretű ruházatot viselve vagy ne helyezzen a test és a biztonsági övek közé takarót. Ez a biztonsági övek nem megfelelő rögzítését okozhatja melyek ütközéskor súlyos következményeket okozhatnak.

A környezeti hatások nagyobb védelme érdekében használja a Peg-Pérego által jóváhagyott takarót vagy tartozékokat.

- 16 Ez a gyerekülés szűkítő párnával rendelkezik a kisebb gyermekek beültetéséhez.

Ne használja 75 cm - nél magasabb gyermekekhez.

A szűkítő párna eltávolításához oldja ki és húzza meg a biztonsági öveket, és távolítsa el a láb között lévő övből, de ne távolítsa el a középső csatot.

Csere

- 17 A fejtartó huzatának eltávolításához húzza ki a fejtartó oldalánál az öveket, és távolítsa el a huzatot az ábra szerint.
- 18 Nyissa szét a vállpántok tépőzárát, és különítse el a megfelelő öv vázától.
- 19 Fordítsa el a csatot, mely a vállpántokat rögzíti a háttámlához az ábrának megfelelően, és húzza ki a megfelelő karikából (b-ábra).
- 20 Az ülés huzatának eltávolításához gombolja ki a 4 gombot a háttámlán.
- 21 Végül húzza ki a huzatot a középső karból és az ülés széléről (a_ábra), és húzza ki felülről az ábrának megfelelően (b_ábra).

ÜGYELJEN ARRRA, HOGY NE SÉRTSE MEG A POLISZTIROL RÉSZEKET (EPS) A HUZAT FELHELYEZÉSE/ELTÁVOLÍTÁSA ALATT.

A párnázat karbantartása

Kefélje át a textilrészeket a portalanításhoz.

- Mosáskor szigorúan tartsa be a huzatra varrt címkén feltüntetett utasításokat.
- Ne használjon klórtartalmú fehérítőt.
- Ne vasalja.
- Ne vegytisztítsa.
- A foltok eltávolításához ne használjon oldószereket.
- Ne tegye szárítógépbe.

Az autós gyerekülés béléseinek visszahelyezése

- A gyerekülés huzatának újbóli felhúzásához járjon el a szétszedhetőségről szóló bekezdésben foglaltak fordított sorrendjében.

The Original Accessory Peg Perego

A PegPerego tartozékok fejlesztése úgy történt, hogy hasznos és gyakorlatias támogatással megkönnyítsék a szülők életét. Fedezd fel PegPerego termékedhez tartozó valamennyi tartozékot a www.pegperego.com honlapon.

A termék azonosítása

- 22 A Viaggio Twist tartalmazza a gyártás dátumára vonatkozó információkat.
- Termék neve, gyártás dátuma, azonosító címke és sorozatszám.
 - Reklamáció esetén ezek az információk elengedhetetlenek.

A termék tisztítása

- A termék minimális karbantartást igényel. A tisztító és karbantartó műveleteket csak felnőttek végezhetik.
- Valamennyi mozgó rész tisztántartása javasolt, és amennyiben az szükséges.
- Egy nedves törölruhával rendszeresen tisztítsák meg a műanyagból készült részeket, ne használjanak oldószereket vagy egyéb hasonló termékeket.
- A szövetrészeket keféljék le a por eltávolításához.
- Ne tisztítsák a polisztirolból készült ütészelfogó elemet oldószerekkel vagy egyéb hasonló termékkel.
- Óvják a terméket a légköri hatóerőktől, víztől, esőtől vagy hótól; a folytonos és hosszadalmas napsütésnek való kitétel sok alapanyagban színváltozást okozhat.
- Száraz helyen tárolják a terméket.

Peg Perego S.p.A.

A PegPerego SpA az ISO 9001 szabványnak megfelelően TÜV Italia Srl által hitelesített minőségirányítási rendszerrel rendelkezik. A PegPerego az ebben a kiadványban ismertetett modelleknél műszaki vagy kereskedelmi jellegű okokból kifolyólag bármikor végrehajthat módosításokat.

Peg Perego vevőszolgálat

Ha a modell részei véletlenül elvesznek vagy megsérülnek, akkor csak eredeti PegPerego cserealkatrészeket használjanak! Az esetleges javítások, cserék, a termékekkel kapcsolatos információk valamint az eredeti alkatrészek és tartozékok értékesítése ügyében vegyék fel a kapcsolatot a PegPerego Vevőszolgálatával, meghatározva a termék sorozatszámát, amennyiben a rendelkezésükre áll.

tel. 0039/039/60.88.213

e-mail customer.service@pegperego.com

internet www.pegperego.com

A kezelési útmutató tartalmával kapcsolatos minden szellemi tulajdonjog a PegPerego S.p.A. tulajdonát képezi, és az érvényes jogszabályok hatálya alá tartozik.

SL_Slovenščina

Hvala, ker ste izbrali izdelek Peg Perego.

Lastnosti izdelka

- Ta avto-sedež uporablja s sistemom fiksiranja otroka tipa "i-Size". Sistem je potrjen v skladu z direktivo No 129, primeren je za vozila, ki so kompatibilna za sistem "i-Size", kar je navedeno v servisni knjižici vozila, ki jo je izdal proizvajalec vozila. V primeru kakršnihkoli vprašanj se obrnite na proizvajalca ali trgovca opreme.
- Ta otroški sedež v avtu obrnemo v nasprotni smeri vožnje za otroke, ki so veliki med 61 in 105 cm.
- Ta otroški sedež v avtu obrnemo v smeri vožnje za otroke, ki so veliki med 76 in 105 cm.
- Primeren je za otroke s težo do 18 kg.
- **⚠ POMEMBNO: NE SMĚ BITI NAMEŠČEN V SMERI VOŽJE, ČE OTROK NI DOPOLNIL STAROSTI 15 MESECEV.**
- Kadar je obrnjen v nasprotni smeri vožnje, sedeža ne nameščajte na sovoznikov sedež, če je zračna blazina aktivirana. Pred namestitvijo otroškega sedeža vedno izklopite zračno blazino. Uporaba otroškega sedeža na sedežu z aktivirano zračno blazino lahko v primeru nesreče povzroči hude poškodbe ali celo smrt.
- Lahko avto-sedež pritrдите v vozilo na dovoljenih položajih ISOFIX (prosimo vas, da za podrobnejše informacije preberete navodila za uporabo), ki

so odvisni od kategorije in strukture otroškega sedeža.

- Preglejte seznam modelov vozil in sedežev s sistemom za pritrđitev ISOFIX (glej notranjost) z aęestom proizvajalca sistema za varnost otroka. Če ste v dvomih ali potrebujete več informacij o pritrđitvi podstavka Viaggio Twist v specifięnem vozilu, se obrnite na proizvajalca varnostne opreme ali na trgovca.
Za več informacij se posvetujte z asistenco Peg Perego na elektronskem naslovu customer.service@pegperego.com

⚠ OPOZORILO

- **Skrbno preberite navodila pred uporabo in jih shranite v njihov razdelek, da jih boste lahko še kdaj prebrali. Če navodil za nameščanje ne boste strogo upoštevali, lahko to pomeni nevarnost za vašega otroka.**
- **Izdelek mora sestaviti in namestiti odrasla oseba.**
- V vozilih je treba vedno uporabljati otroški sedež. Otroka med premikanjem vozila nikoli ne jemljite iz varnostnega sedeža.
- **Otroka ne puščajte v avtomobilu brez nadzora, niti za kratek čas. Notranja temperatura prostora avtomobila se lahko nenadoma spremeni in postane nevarna za otroka.**
- Ta otroški sedež namestite šamo na sedež, ki je obrnjen v smeri vožnje. Če se sedež vrti ali nastavlja v različne smeri, ga vedno namestite

samo v smeri vožnje.

- Pazite, da varnostnega sedeža za otroke ne blokira premični del avtomobilskega sedeža ali vrata vozila.
- Če je avtosedež obrnjen prečno na podstavek, ga ne uporabljajte v vozilu, ki se premika.
- Za pravilno namestitev strogo upoštevajte navodila za pravilno namestitev; sedeža ne nameščajte drugače kot je opisano v navodilih, obstaja namreč nevarnost, da sedež ne bo pritrjen.
- Če uporabljate ta otroški sedež, uporabljajte varnostni pas
- Nastavite pasova po višini in ju ustrezno napnite, tako da se bosta dobro prilegala otrokovemu telesu, vendar ga ne bosta premočno stiskala; prepričajte se, da varnostni pas ni zvit in da ga otrok ne more sam odpeti.
- Avtosedež ne zamenjuje posteljice. Če želi otrok spati, je zelo pomembno, da ga za to poležete.
- Ne uporabljajte otroškega varnostnega sedeža, če opazite, da je polomljen ali mu manjkajo določeni deli ali je bil izpostavljen izrednim obremenitvam med udeležbo v nesreči, saj ima lahko strukturne poškodbe, ki niso vidne, a so izredno nevarne.
- Avtosedeža ne uporabljajte brez prevleke iz blaga. Prevleke ne smete zamenjati s tako, ki je proizvajalec ni odobril, saj je sestavni del avtosedeža in varnostnih ukrepov.
- Ne odstranite in ne zamenjajte belega dela iz polistirena pod prevleko iz tekstila in v naslonjalu

za glavo, ker je to sestavni del za zagotavljanje varnosti.

- Nikoli ne puščajte avtosedeža v avtomobilu na soncu. Nekateri deli se lahko pregrejejo in poškodujejo nežno otrokovo kožo. Preverite jih, preden položite otroka v avtosedež.
- Ne spreminjajte izdelka.
- Ne odlepljajte nalepk in našitkov; brez njih lahko izdelek postane neskladen z veljavnimi predpisi.
- Za morebitna popravila, zamenjavo delov in informacije o izdelku se obrnite na službo za pomoč uporabnikom. Informacije so na zadnji strani priročnika.
- Ne uporabljajte dodatkov, ki jih nista odobrila proizvajalec ali pristojni organi.
- Če je izdelek rabljen, preverite, ali gre za novejši model, ali so priložena navodila in ali so vsi njegovi deli delujoči. Zaradi naravnega staranja materialov in spremembe predpisov, zastarel izdelek modra ni v skladu z veljavno zakonodajo. V primeru dvomov se obrnite na proizvajalčevo servisno službo.
- Pazite, da v kabini ne bo prtljage ali prostih predmetov, ki niso primerno fiksirani. V primeru nesreče bi lahko poškodovali prisotne.

Komponente izdelka

Preverite vsebino embalaže in se v primeru reklamacij obrnite na asistenco poprodajne službe. Otroški varnostni sedež je sestavljen iz naslednjih delov:

- a) Blazina

- b) Naslon za glavo
- c) Gumb za sproščanje napetosti varnostnega pasu
- d) Reguliranje napetosti pasu
- e) Gumb za reguliranje naklona
- f) 5-točkovni varnostni pas z ramenskimi blazinicami
- g) Sponka pasu
- h) Ročica za odklop s podstavka
 - i) Gumb za reguliranje višine naslona za glavo
 - l) Predal za navodila za uporabo.
- m) Naslon za glavo, prekrit z ekspaniranim polistirenom (EPS) za blaženje šoka
- n) Kinetična kapsula: stranska zaščita

Avto-sedež je pripravljen za uporabo: sestavljanje ni potrebno.

Navodila za uporabo s podstavkom

- 1 Pripnite Viaggio Twist, tako da ga namestite na podstavke Base Twist skladno s sponkami (preverite ustrezno obliko podstavka) in ga potiskajte navzdol, da zaskoči. Preverite, da so oznake, ki so lahko rdeče/zelene, in so na straneh vrtljive plošče, v zelenem položaju. **POMEMBNO: po končanem postopku premaknite sedež, da se prepričate o pravilni pritrjenosti.**
- 2 Sedež Viaggio Twist odklopite s podstavka Base Twist, tako da potegneta ročico, ki je spredaj pod sedežem in sedež hkrati dvignete.
- 3 Nagib sedeža regulirate z obračanjem gumba,

- dokler sedež ni v zelenem položaju
- 4 Med otrokovo rastjo je treba naslon za glavo nastavljati skladno z njegovo višino. Nastaviti ga je mogoče v različne lege. Za prehod z nižje v višjo lego sledite naslednjemu postopku: povlecite ročico zgoraj na sredini naslona za glavo navzgor (1); naslon za glavo se pri tem dvigne (2). Za prehod z višje v nižjo lego sledite naslednjemu postopku: povlecite ročico zgoraj na sredini naslona za glavo navzdol v zeleno lego. Ko zaključite postopek, poskusite premakniti naslon za glavo, da se prepričate, ali je pravilno zaskočen.
 - 5 Večjo varnost zagotavljamo z dodatno kinetično kapsulo. Odprite kinetično kapsulo na strani, ki je blizu vrat avtomobila (sl_a). Zaprete jo tako, da povlečete kinetično kapsulo in jo zložite navzdol v določeno odprtino (sl_b).
 - 6 Sedež Viaggio Twist za zaščito vašega otroka uporablja 5-točkovni varnostni pas. Preden otroka posedete v stol. Pritisnite srednji gumb in povlecite trakove, da sprostite pasove (sl_a). Ne vlecite ramenskih blazinic. Odpnite zaponko na prsnem delu in postopajte, kot je prikazano (sl_b), odpnite varnostni pas z rdečim gumbom na pasu, ki poteka med nogama (sl_c).
 - 7 Zapnite zaponko ob strani in povlecite trak, ki je speljan med nogama, naprej proti sprednji strani

sedeža, da naredite prostor za otroka. Preverite, ali je sedež prost.

- 8 SEDEŽ RF (a): Namestite otroka in prilagodite varnostne pasove na ramenih in v pasu. Prava višina varnostnih pasov je, ko so odprtine za pas na hrbtnem delu sedeža v višini rame ali malo pod njo (zeleno območje), kot prikazuje slika. Prepričajte se, da pas ni v rdečem območju. SEDEŽ FF (b): Posedite otroka v otroški sedež in namestite varnostni pas čez otrokova ramena in pas. Prava višina varnostnega pasu je, ko so reže pasu na sedežu na enaki višini kot ramena otroka ali višje (zeleno območje), kot prikazuje slika. Preverite, da pas ni v rdečem območju.
- 9 Pripnite varnostna trakova, tako da pasova sovpadata (1) in vstavite kovinsko zaponko v zaponko traku, ki je speljan med nogama otroka, da zaskoči (2).
- 10 Sponko pasu zapnite na prsih in združite oba dela, kot je prikazano na sliki. Sponka ima dve nastavitvi:
2 : za večje otroke
1 : za manjše otroke.
- 11 Sponko pasu lahko po potrebi odstranite po postopku, ki je prikazan na sliki.
- 12 Stisnite zaponki, tako da povlečete trak za reguliranje proti sebi, preverite, ali se dobro prilega telesu vašega otroka na vseh točkah in ali je zaponka na višini prsnice.
POZOR: pazite, da varnostnih pasov otroškega sedeža prekomerno ne zategnete,

vedno pustite nekaj zračnosti.

- 13 Po končanem postopku preverite, ali so pasovi v vseh točkah (1-2-3-4-5) pravilno napeti. Preverite, ali se ramenski del tesno prilega telesu. Preverite, ali sta dela 2 in 5 nameščena spodaj in sta napeljana čez medenico otroka.
- 14 Da bi popustili napetost pasov, vstavite prst v režo hrbtnega naslona (1), pritisnite in zadržite pritisnjen kovinski gumb, z drugo roko pa povlecite pasova (2). Ne vlecite ramenskih blazinic.
- 15 **⚠ POMEMBNO!** Pozimi otroka ne oblecite v preširoka oblačila, preden ga posedete v avto-sedež. Med otroka in varnostni pas ne nameščajte odejic. Zaradi tega bi varnostni pas lahko bil na napačnem položaju, kar ima lahko hude posledice v primeru trka. Za zaščito pred vremenskimi vplivi uporabite ustrezno zaščito ali dodatno opremo, ki jo je odobril Peg Perego.
- 16 Ta avto-sedež ima blazino za manjše otroke. **Ne uporabljajte je, če je otrok višji kot 75 cm.** Blazino odstranite tako, da odpnete in umaknete varnostni pas in povlečete pas, ki je med nogama otroka skoznjjo, pri čemer srednjo zaponko pustite in je ne odstranjujete.

Kako odstraniti zaščitno prekrivalo

- 17 Zaščitno prekrivalo na naslonjalu za glavo povlecite skozi pas ob strani naslonjala za glavo

- in prekrivalo umaknite kot prikazuje slika.
- 18 Odpnite naramne blazinice Velcro in jih odstranite s pasu.
 - 19 Zaponko obračajte, da blokira ramenski blazinic na naslonjalu za hrbet, z naslednjim postopkom (sl_a) in jo povlecite skoti obroček (sl_b).
 - 20 Prekrivalo sedeža pa odstranite s 4 gumbi na naslonjalu za hrbet.
 - 21 Na koncu izvlecite skozi prekrivalo srednji gumb, ki je ob strani sedeža (sl_a) in ga povlecite od zgoraj, kot je prikazano (sl_b).

PAZITE, DA NE POŠKODUJETE POLISTIRENA (EPS), KO ODSTRANJUJETE ALI MENJATE PREKRIVALA

Vzdrževanje prevleke

blago skrtajte, da z njega odstranite prah

- Pri pranju upoštevajte navodila z etikete, ki je priložna na prevleki izdelka.
- ne uporabljajte klorovega belila;
- ne likajte;
- ne uporabljajte kemičnega čiščenja; madežev ne odstranjujte s topili;
- ne uporabljajte sušilca za perilo z vrtljivim bobnom.

Kako znova namestiti prevleko na otroški varnostni sedež

- Prevleko namestite na sedež v obratnem vrstnem redu, kot ste jo odstranili.

The Original Accessory PegPerego

Dodatna oprema PegPerego je zasnovana kot

uporaben in priročen pripomoček, ki staršem olajša življenje. Vso dodatno opremo za vaš izdelek PegPerego si lahko ogledate na spletni strani www.pegperego.com.

Identifikacija izdelka

- 22 Viaggio Twist ima vse podatke o proizvodnji ob strani.
 - Ime izdelka, datum proizvodnje, nalepko s potrdilom in serijsko številko.
 - Te informacije so v primeru reklamacije bistvenega pomena.

Čiščenje izdelka

- Izdelek ne potrebuje veliko vzdrževanja. Čistijo in vzdržujejo ga lahko samo odrasli.
- Svetujemo vam, da redno čistite vse premikajoče se dele.
- Plastične dele redno brišite z vlažno krpo. Ne uporabljajte topil ali drugih podobnih izdelkov.
- Blago skrtajte, da z njega odstranite prah.
- Naprave za blaženje udarcev in polistirena ne čistite s topili ali drugimi podobnimi izdelki.
- Izdelek zaščitite pred atmosferskimi vplivi, vodo, dežjem ali snegom; daljše izpostavljanje soncu lahko povzroči spremembo barve veliko materialov.
- Izdelek hranite v suhem prostoru.

Peg Perego S.p.A.

Družba PegPerego SpA je pridobila certifikat

sistema vodenja kakovosti s strani akreditiranega organa TÜV Italia Srl v skladu s standardom ISO 9001. PegPerego se lahko kadarkoli odloči, da bo spremenil modele, objavljene v katalogu, najsi bo to zaradi tehničnih ali podjetniških razlogov.

Center za pomoč uporabnikom

Če izgubite ali poškodujete sestavni del izdelka, uporabite izključno originalne rezervne dele PegPerego. V primeru popravil, zamenjav, podatkov o izdelku in naročila originalnih nadomestnih delov in dodatkov, se obrnite na službo za pomoč uporabnikom PegPerego, pri tem pa navedite serijsko številko izdelka, če je le-ta navedena.

Tel. 0039/039/6088213

E-pošta: customer.service@pegperego.com

E-pošta: www.pegperego.com

Vse pravice intelektualne lastnine v zvezi z vsebino teh uporabniških navodil so last družbe PegPerego S.p.A. in so zaščitene z veljavnimi zakoni.

RU_Русский

Благодарим вас за то, что вы выбрали продукцию компании Peg Perego.

Характеристики изделия

- В этом автокресле используется система безопасности для детей типа «i-Size». Она одобрена к эксплуатации согласно стандарту No 129 на совместимых с «i-Size» сиденьях автомобилей в соответствии с указаниями производителей автомобилей, приведенными в руководстве по уходу и обслуживанию автомобиля.. В случае сомнений обратитесь к производителю или продавцу изделия.
- Это автокресло используется в направлении, противоположном обычному направлению движения автомобиля, для детей ростом от 61 до 105 см.
- Это автокресло используется в направлении движения для детей ростом от 76 до 105 см.
- Подходит для детей весом максимум 18 кг.
⚠ ВАЖНО! НЕ ИСПОЛЬЗУЙТЕ В НАПРАВЛЕНИИ ДВИЖЕНИЯ, ЕСЛИ ВОЗРАСТ РЕБЕНКА СОСТАВЛЯЕТ МЕНЕЕ 15 МЕСЯЦЕВ.
- При использовании в направлении, противоположном обычному направлению движения автомобиля, не устанавливайте это автокресло на пассажирские сиденья со включенными подушками безопасности.

Выключайте подушку безопасности, прежде чем установить автокресло. Использование этого автокресла на сиденьях со включенными подушками безопасности может стать причиной серьезных травм или смерти в случае аварии.

- Автокресло можно устанавливать в автомобилях в соответствующих положениях ISOFIX (более подробные сведения см. в инструкции по эксплуатации), в зависимости от категории и конструкции детского автокресла.
- См. список моделей автомобилей и сидений, оснащенных системами креплений ISOFIX (см. внутри), которые одобрены производителем системы пассивной безопасности. Обратитесь к производителю системы пассивной безопасности или продавцу, если у вас есть сомнения либо вам нужна дополнительная информация об установке Primo Viaggio 360 в определенных автомобилях. Для получения дополнительных сведений свяжитесь с отделом по работе с покупателями Peg Perego по адресу customer.service@pegperego.com

ПРЕДУПРЕЖДЕНИЕ

- **Внимательно прочтите инструкции перед эксплуатацией, и храните их в специально отведенном месте для их последующего использования. Нетщательное**

соблюдение инструкций по установке автомобильного кресла может стать причиной опасности для вашего ребенка.

- **Операции по сборке и установке изделия должны выполнять только взрослые.**
- Всегда используйте автокресло при перевозке ребенка в автомобиле. Запрещается вынимать ребенка из автокресла в движущемся автомобиле.
- **Ни в коем случае не оставляйте ребенка одного без надзора в машине, даже на короткое время. Температура внутри машины может быстро меняться и стать опасной для ребенка в автомобиле. сомнений обратитесь к производителю или продавцу этого автокресла.**
- Устанавливайте автокресло только на сиденья, расположенные по направлению движения. Если в автомобиле имеются поворотные или переустанавливаемые сиденья, установите их по направлению движения.
- Убедитесь, что детское автокресло не блокируется движущимися частями сиденья или дверью.
- Если автокресло повернуто поперек базы, не используйте его во время движения автомобиля.
- Скрупулезно соблюдайте инструкции по установке; не применяйте другие методы установки, помимо рекомендованных, поскольку это может привести к отсоединению автокресла.

- При эксплуатации данного автокресла всегда используйте ремни безопасности.
 - Отрегулируйте высоту и натяжение ремней, убедившись в том, что они прилегают к телу ребенка, но не слишком туго. Проверьте, не перекручен ли ремень безопасности сиденья, и не сможет ли ребенок его отстегнуть.
 - Автомобильное кресло не заменяет кровать, если ребенку надо поспать, то очень важно уложить его.
 - Не используйте детское автокресло в таких случаях: оно сломано, отсутствуют компоненты, изделие подвергалось значительным ударным нагрузкам в результате аварии, поскольку это может привести к повреждению его структуры – невидимому, но чрезвычайно опасному.
 - Не используйте автомобильное кресло без тканой обивки. Обивку нельзя заменять другой, не утвержденной изготовителем кресла, так как она является неотъемлемой частью кресла и обеспечивает его безопасность.
 - Не удаляйте и не меняйте белые полистироловые части под обивкой и в подголовнике, поскольку они важны для обеспечения безопасности.
 - Не оставляйте автомобильное кресло в автомобиле под солнцем, так как некоторые детали могут перегреться и повредить нежную детскую кожу. Проверьте температуру кресла до того, как вы поместите в него ребенка.
- Не вносите изменения в изделие.
 - Не отсоединяйте липкие и пришитые этикетки. Их отсутствие может вызвать несоответствие изделия требованиям стандарта.
 - Для выполнения ремонта, замены деталей и получения справок об изделии вы можете обращаться в службу послепродажного обслуживания. Ее реквизиты приведены на последней странице этого руководства.
 - Не используйте принадлежности, не одобренные изготовителем или компетентными властями.
 - В случае приобретения изделия с рук удостоверьтесь, что это недавно выпущенная модель, продается с инструкциями, и все ее компоненты полностью функциональны. Устаревшее изделие может не соответствовать стандартам безопасности из-за старения материалов и обновления нормативных требований. При наличии сомнений обратитесь в центр клиентского обслуживания производителя изделия.
 - Убедитесь, что в салоне автомобиля отсутствует багаж или незакрепленные предметы. В случае аварии они могут нанести травмы пассажирам и водителю.

Компоненты изделия

Рассмотрите содержимое упаковки и при отсутствии каких-либо компонентов

обратитесь в сервисную службу.

В комплект детского автокресла входят:

- a) Дополнительная подушка
- b) Подголовник
- c) Кнопка высвобождения ремней безопасности
- d) Регулировка натяжения ремня
- e) Ручка регулировки наклона
- f) 5-точечные ремни безопасности с плечевыми накладками
- g) Зажим ремня
- h) Рычаг для отсоединения от основания
 - i) Кнопка регулировки высоты подголовника
 - l) Отсек для руководства пользователя
- m) Подголовник с покрытием из ударопоглощающего пенополистирола (EPS)
- n) Кинетические предохранительные щитки: боковая защита

Автокресло готово к использованию: сборка не требуется.

Инструкции по использованию с базой

- 1 Зафиксируйте Viaggio Twist, разместив его на базе Base Twist в соответствии с расположением соединителей (сверившись с формой базы) и надавив вниз до щелчка. Убедитесь, что красный/зеленый индикаторы, расположенные по бокам поворотной платформы, находятся в зеленом положении.

ВАЖНО: после завершения операции подвигайте автокресло, чтобы убедиться,

что оно надежно закреплено.

- 2 Чтобы отсоединить Viaggio Twist от основания Base Twist, потяните за рычаг, который находится спереди под сиденьем, и одновременно поднимите автокресло.
- 3 Чтобы отрегулировать наклон автокресла, поворачивайте ручку до тех пор, пока автокресло не займет нужное положение
- 4 По мере взросления ребенка подголовник следует регулировать так, чтобы он соответствовал росту ребенка. Предусмотрено несколько положений. Чтобы перейти от низкого положения к более высокому, потяните вверх рычаг, расположенный сверху в центре подголовника (1); подголовник будет подниматься вместе с ним (2). Чтобы перейти от высокого положения к более низкому, потяните вверх рычаг, расположенный сверху в центре подголовника, и одновременно нажимайте на подголовник, до нужного положения. После того, как операция будет выполнена, попробуйте подвигать подголовник, чтобы проверить, зафиксирован ли он.
- 5 Для дополнительного обеспечения безопасности автокресло оснащено кинетическими предохранительными щитками. Откройте кинетический щиток со стороны дверцы автомобиля (рис. а). Чтобы закрыть щиток, потяните его и сложите в специальное углубление (рис. б).

- 6 В Viaggio Twist для защиты вашего ребенка используется система ремней с 5-точечным креплением. Прежде чем усаживать ребенка в автокресло. Нажмите на центральную кнопку высвобождения ремней и потяните за них, чтобы ослабить (рис. а). Не тяните за плечевые накладки.

Расстегните нагрудный зажим, как показано на рисунке (рис. b), отстегните ремни безопасности, нажав на красную кнопку на пряжке пахового ремня (рис. с).

- 7 Прикрепите пряжки к боковым резинкам и потяните паховый ремень в переднюю сторону кресла, чтобы освободить место для ребенка. Убедитесь в том, что место для сидения свободно.

- 8 **АВТОКРЕСЛО ПРОТИВ НАПРАВЛЕНИЯ ДВИЖЕНИЯ (а):** Усадите ребенка и отрегулируйте ремни безопасности на плечах и талии. Правильная высота ремней безопасности – это когда их прорези в спинке находятся на уровне плеч или ниже (зеленая область), как показано на рисунке. Убедитесь, что ремни не находятся в красной области.

АВТОКРЕСЛО ПО НАПРАВЛЕНИЮ ДВИЖЕНИЯ (b): Посадите ребенка в автокресло и наденьте ремни безопасности на плечи и грудь ребенка. Ремни безопасности находятся на правильной высоте, если отверстия на спинке, в которые входят ремни, расположены на уровне плеч ребенка или немного выше (зеленая зона), как показано на рисунке.

Убедитесь, что ремни не находятся в красной зоне.

- 9 Закрепите ремни безопасности, совместив два ремня (1), и вставьте металлические крючки в пряжку пахового ремня до щелчка (2).
- 10 Застегните пряжку на груди, соединив две части, как показано на рисунке.
Пряжка имеет две регулировки:
2 : для детей старшего возраста
1: для детей младшего возраста.
- 11 При необходимости пряжку можно снять, следуя последовательности, показанной на рисунке.
- 12 Затяните пряжки, потянув регулировочный ремень на себя, убедившись, что ремни хорошо прилегают к телу ребенка во всех точках, и что зажим ремня находится на высоте груди.
ВНИМАНИЕ! Не затягивайте ремни слишком сильно, обязательно оставьте небольшое свободное пространство.
- 13 По завершении операции проверьте правильность натяжения ремней в каждой точке (1-2-3-4-5). Убедитесь, что плечевые лямки плотно прилегают к телу.
Убедитесь, что ветви 2 и 5 расположены низко и натянуты на таз ребенка.
- 14 Чтобы ослабить ремни, вставьте палец в отверстие сиденья (1), удерживая нажатой металлическую кнопку, а другой рукой потяните ремни (2).
Не тяните за плечевые накладки.

- 15 **△ВАЖНО!** В зимнее время не надевайте на ребенка объемистую одежду, перед тем как пристегнуть его ремнями к автокреслу. Не прокладывайте одеяла между телом ребенка и ремнями безопасности. Это может стать причиной неправильного положения ремней безопасности и серьезных последствий в случае аварии.

Используйте одеяло или одобренную PegPerego принадлежность для защиты ребенка от непогоды.

- 16 Автокресло имеет дополнительную подушку для детей младшего возраста.

Не используйте ее для детей ростом выше 75 см.

Чтобы снять дополнительную подушку, отстегните и раздвиньте ремни безопасности, протяните сквозь подушку паховый ремень, не снимая центральную пряжку.

Снятие мягкой обивки

- 17 Чтобы снять чехол с подголовника, вытяните ремни со стороны подголовника и снимите чехол, как показано на рисунке.
- 18 Расстегните застежки-липучки плечевых накладок и отделите их от ремней.
- 19 Поверните пряжку, которая крепит плечевые накладки на спинке в соответствии с процедурой (рис. а), и протяните ее через прорезь (рис. b).
- 20 Чтобы снять обивку с сиденья, отстегните 4

кнопки на спинке.

- 21 В завершение стяните обивку с центральной ручки со стороны сиденья (рис. а), и снимите сверху, как показано на (рис. b).

БУДЬТЕ ОСТОРОЖНЫ, ЧТОБЫ НЕ ПОВРЕДИТЬ ЭЛЕМЕНТЫ ИЗ ПОЛИСТИРОЛА (EPS), СНИМАЯ ИЛИ ЗАМЕНЯЯ ОБИВКУ

Уход за подкладкой:

очищайте тканевые вставки от пыли

- При стирке точно следуйте инструкциям на этикетке, вшитой в чехол изделия.
- не отбеливайте в хлорке;
- не гладьте утюгом;
- не чистите сухим способом в химчистке; не используйте растворитель для выведения пятен;
- не сушите в сушилке для белья с вращающимся барабаном.

Надевание обивки на автокресло

- Чтобы надеть обивку на автокресло, выполните в обратном порядке последовательность действий для снятия обивки.

The Original Accessory Peg Perego

Принадлежности PegPerego разработаны как полезные и практичные средства для облегчения жизни родителей. Ознакомьтесь

со всеми принадлежностями к вашему изделию на веб-сайте www.pegperego.com.

Идентификация продукта

- 22 Информация о дате производства Viaggio Twist находится с боковой стороны.
- Название изделия, дата производства, этикетка о приемке и серийный номер. Эта информация необходима для обращения с претензией в сервисную службу.

Чистка изделия

- Ваше изделие нуждается в несложном уходе. Операции чистки и ухода должны выполнять только взрослые.
- Рекомендуется содержать в чистоте все движущиеся части.
- Периодически очищайте пластмассовые детали влажной тряпкой, не пользуйтесь растворителями и сходными веществами.
- Почистите щеткой тканые части, чтобы удалить пыль.
- Не чистите ударопоглощающее устройство из полистирола растворителями или сходными с ними веществами.
- Защитите изделие от атмосферных осадков - воды, снега или дождя. Постоянная и продолжительная подверженность солнечным лучам может вызвать цветовые изменения многих материалов.
- Храните изделие в сухом месте.

Peg Perego S.p.A.

В компании Peg Perego SpA внедрена система управления качеством, сертифицированная TÜV Italia Srl по стандарту ISO 9001. Компания Peg Perego имеет право вносить в любой момент изменения в модели, описанные в настоящем издании, по причинам технического или коммерческого характера

Служба обслуживания Peg Perego

В случае утери или порчи аксессуаров, применяйте только фирменные запасные части производства компании Peg Perego. Для выполнения ремонта, замены запасных частей и получения информации об устройстве обращайтесь в службу послепродажного обслуживания Peg Perego, сообщив, при его наличии, серийный номер продукта:

Срок службы: 3 года.
Гарантийный срок: 12 месяцев

тел.: 0039/039/60.88.213
e-mail customer.service@pegperego.com
сайт в интернете: www.pegperego.com

Соответствует требованиям технического регламента TP TC 018/2011

Изготовитель: Peg Perego S.P.A. (Пер Перего С.П.А.); Адрес: Via de Gasperi 50 - 20862 ARCORE (МБ), Italy (Виа де Гаспери 50 - 20862 Аркоре (МБ), Италия).
Страна производства: Италия.

EAC

TR_Türkçe

Bir Peg Perego ürününü tercih ettiğiniz için teşekkür ederiz.

Ürün özellikleri

- Bu araba koltuğunda "i-Size" tipi bir çocuk emniyet kemeri sistemi kullanılmaktadır. Bakım ve onarım kılavuzunda araç üreticisinin belirttiği şekilde, No 129 sayılı Yönetmelik kapsamında "i-Size ile uyumlu" araçlar için uygundur. Herhangi bir şüphemiz olursa lütfen araç üreticisi veya bayi ile görüşün.
 - Bu araba koltuğu, boyu 61 ile 105 cm arasında olan küçük çocuklar için geriye dönük şekilde kullanılır.
 - Bu araba koltuğu, boyu 76 ile 105 cm arasında olan küçük çocuklar için ileriye dönük şekilde kullanılır.
 - Ağırlığı en fazla 18 kg olan çocuklar için uygundur.
- ⚠ ÖNEMLİ:** EĞER BEBEĞİN YAŞI 15 AYLIKTAN KÜÇÜKSE, İLERİYE DÖNÜK ŞEKİLDE KULLANMAYINIZ.
- Geriye dönük şekilde kullanıldığında, bu oto koltuğunu, hava yastığının devrede olduğu yolcu koltuklarına yerleştirmeyiniz. Oto koltuğunu monte etmeden önce hava yastığını devreden çıkarınız. Bu oto koltuğunun hava yastıklı koltuklarda kullanılması, kaza durumunda

- ağır yaralanma ya da ölümlere neden olabilir.
- Çocuk koltuğunun kategorisi ve yapısına göre, araba koltuğu, onaylı ISOFIX konumları olan (lütfen ayrıntılar için talimat kılavuzunu okuyun) araçlara sabitlenebilir.
 - Bağlama sistemi üreticisi tarafından onaylanmış araç modellerinin ve ISOFIX bağlantı sistemi ile donatılmış koltukların listesini inceleyiniz (içine bakınız).
Tereddüt halinde ya da Viaggio Twist in belirli araçlara montajı ile ilgili daha fazla bilgi için, bağlama sisteminin üreticisine ya da satıcısına başvurunuz.
Daha fazla bilgi için
customer.service@pegperegocom adresinden
Peg Perego Müşteri Hizmetleri ile iletişim kurunuz.

⚠ UYARI

- **Kullanımdan önce talimatları dikkatlice okuyunuz ve ileride kullanmak üzere özel gözde saklayınız. Araba koltuğunun montajı esnasında verilen talimatlara uyulmaması çocuğunuz için tehlikeler doğmasına sebebiyet verebilecektir.**
- **Ürünün montaj ve hazırlanma işlemlerinin yetişkin bir kişi tarafından yapılması gerekmektedir.**
- Araç içinde daima oto koltuğu kullanınız. Çocuğunuz asla araç hareket halinde iken oto koltuğundan çıkarmayınız.

- **Çocuğunuz kisa süre için dahi aracın içinde tek başına bırakmayınız. Aracın iç mekan sıcaklığı ani bir şekilde değişerek, içeride bulunan çocuk için tehlikeli olabilir.**
- Bu oto koltuğunu sadece normal sürüş yönüne dönük koltuklara yerleştiriniz. Döner veya çıkarılabilir koltuklar varsa bu koltukları sürüş yönüne dönük şekilde yerleştiriniz.
- Oto koltuğunun, araç koltuğunun hareketli bir bölümüne ya da araç kapisına sıkışmamasına dikkat ediniz.
- Oto koltuğu bazaya doğru enine yönlendirilmişse, araba hareket halindeyken kullanmayın.
- Oto koltuğunu doğru şekilde monte edebilmek için talimatları titiz bir şekilde uygulayınız; belirtilenlerden farklı kurulum yöntemlerinden yararlanmayınız, aksi takdirde oto koltuğu araç koltuğundan çıkabilir.
- Bu oto koltuğunu kullanırken daima emniyet kemerini bağlayınız
- Kemer yüksekliği ve gerginliğini, çocuğunuzun vücudunu fazla sıkmadan saracak şekilde ayarlayınız; emniyet kemerinin katlanmadığını ve çocuğunuzun kemeri tek başına açmadığını kontrol ediniz.
- Araba çocuk koltuğu bir yatağın yerini almaz, şayet çocuğunuzun uykusu ihtiyacı varsa yatay şekilde yatırılması gereklidir.
- Kırık veya eksik parçaları varsa veya herhangi bir kaza sırasında şiddetli gerilimlere maruz kalmışsa, gözle görülmeyen ancak son derece

tehlikeli olabilecek yapısal hasarlar oluşmuş olabileceğinden oto koltuğunu kullanmayınız.

- Araba çocuk koltuğunu kumaş kılıfı olmadan kullanmayınız, bu kılıf araba çocuk koltuğunun ve emniyetinin tamamlayıcı bir unsuru olduğundan üreticinin onaylamadığı bir tür ile değiştirilemez.
- Güvenlik açısından vazgeçilmez bir parça olduğundan, kumaş kaplama altındaki ve baş dayanağındaki beyaz polistiren parçayı çıkarmayın veya değiştirmeyin.
- Araba çocuk koltuğunu arabanın içerisinde güneş ışığına maruz kalmayacak şekilde bırakınız, bazı bölümleri fazla ısınarak çocuğun nazik tenine zarar verebilir, çocuğu oturtmadan kontrol ediniz.
- Ürün üzerinde tadilatlar yapmayınız.
- Yapıştırılmış veya dikilmiş etiketleri çıkarmayınız; ürünün normlara uygunluğunu engelleyebilirler.
- Gerekebilecek tamiratlar için, parça ikameleri için ve ürün hakkında bilgi edinebilmek için satış sonrası servisi ile irtibata geçiniz. Bununla ilgili bütütün bilgileri bu kullanma kılavuzunun en son sayfasında bulunmaktadır.
- Üretici tarafından veya yetkili otoriteler tarafından onaylanmamış aksesuarlar kullanmayınız.
- Ürün ikinci el ise, güncel bir model olup olmadığını, kullanma talimatlarının mevcut olup olmadığını ve tüm kısımlarının çalışır durumda olup olmadığını kontrol ediniz. Eski bir ürün, malzemelerin doğal olarak eskimeleri ya da standartların değiştirilmesi nedeniyle kullanıma uygun olmayabilir. Tereddüt halinde, üretici

firmanın müşteri servisi ile iletişime geçiniz.

- Aracın içinde gerektiği gibi sabitlenmemiş bavul ya da serbest cisimlerin olmamasına dikkat ediniz. Kaza durumunda yolcuların yaralanmasına neden olabilirler.

Ürünün bileşenleri

Ambalajın içeriğini kontrol ediniz ve olası şikayetleriniz için Satış Sonrası Hizmet Servisi ile iletişime geçiniz.

Oto koltuğu aşağıdaki kısımlardan oluşmaktadır:

- a) Takviye Yastığı
- b) Baş dayanağı
- c) Kemer gerginliğini giderme düğmesi
- d) Kemer sıklığı ayarı
- e) Eğim ayarı düğmesi
- f) Omuz destekli tam 5 nokta emniyet kemeri
- g) Kemer klipsi
- h) Tabandan ayırma kolu
- i) Baş dayanağı yüksekliği için ayar düğmesi
- l) Talimat kılavuzu bölümü.
- m) Darbeyi emen geliştirilmiş polistiren (EPS) ile kaplı baş dayanağı
- n) Kinetik Kapsüller: yan korumalar

Araba koltuğu kullanıma hazırdır: herhangi bir montaj işlemi gerekmez.

Baza ile birlikte kullanılması

- 1 Viaggio Twist'i Base Twist'in üzerinde bağlantı noktalarıyla aynı hizada konumlandırarak

(bazanın karşılık gelen şeklini kontrol ederek) ve klik sesini duyana kadar aşağı doğru iterek takın. Döner tablanın yanlarında bulunan kırmızı / yeşil göstergelerin yeşil konumunda olduğunu kontrol edin.

ÖNEMLİ: İşlemin sonunda oto koltuğunu hareket ettirerek doğru şekilde takılıp takılmadığını kontrol edin.

- 2 Viaggio Twist'i Base Twist Tabanından çıkarmak için koltuğun altındaki ve öndeki kolu çekerken koltuğu kaldırın.
- 3 Araba koltuğunun eğimini ayarlamak için, düğmeyi koltuk istenilen konuma gelene kadar çevirin
- 4 Çocuğunuzun büyümesine uyum sağlayabilmesi için, baş desteğinin yüksekliği çocuğun boyuna göre ayarlanmalıdır. Bunu birden fazla pozisyonda ayarlamak mümkündür. Alçak bir pozisyondan daha yüksek bir pozisyona geçmek için: baş desteğinin ortasına yukarıya yerleştirilen kolu yukarı doğru çekiniz (1); baş desteği aynı anda yukarı kalkar (2). Yüksek bir pozisyondan daha alçak bir pozisyona geçmek için: baş desteğinin ortasına yukarıya yerleştirilen kolu yukarı doğru çekiniz ve arzu edilen pozisyona kadar, aynı anda baş desteğini aşağı doğru itiniz. İşlem yapıldığı zaman, yerine iyice oturduğunu kontrol etmek için baş desteğini hafifçe hareket ettirin.
- 5 Daha yüksek düzeyde emniyet garantisi için araba koltuğu Kinetik Kapsülleri ile donatılmıştır. Araba kapısının yakınındaki tarafta bulunan

Kinetik Kapsülü için (şek_a). Kapatmak için Kinetik Kapsülü çekin ve ilgili boşluğa doğru aşağı katlayın (şek_b).

- 6 Viaggio Twist, çocuğunuzun korumak için 5 nokta emniyet kemeri ile donatılmıştır. Çocuğu koltuğa oturtmadan önce. Orta serbest bırakma düğmesini etkinleştirin ve kayışları çekerek kemerleri gevşetin (şek_a). Omuz desteklerini çekmeyin. Gösterilen prosedürün ardından göğüs klipsini için (şek_b), kasık kayışının kemerindeki kırmızı düğmeyi etkinleştirerek emniyet kemerlerini çözün (şek_c).
- 7 Yan elastiklerdeki tokaları bağlayın ve kasık kayışını koltuğun önüne doğru çekerek çocuk için alan açın. Oturma alanının serbest durumda olduğundan emin olun.
- 8 OTO KOLTUĞU RF (a): Çocuğu yerleştirin ve omuzlardaki ve beldeki emniyet kemerlerini ayarlayın. Emniyet kemerlerinin doğru yüksekliği, sırt dayama yerindeki kemer deliklerinin, şekilde gösterildiği gibi omuz yüksekliğinde veya altında (yeşil bölge) olduğu yüksekliktir. Emniyet kemerlerinin kırmızı bölgede olmadığından emin olun. OTO KOLTUĞU FF (b): Çocuğu araba koltuğuna yerleştirin ve kemeri çocuğun omuzlarının üzerinden ve belinden geçirin. Emniyet kemerleri için doğru yükseklik, resimde gösterilen şekilde sırt dayanağındaki kemer yuvaları omuzların düzeyinde veya yukarıda (yeşil alan) olduğunda sağlanır.

- Kayışların kırmızı alanda olmadığından emin olun.
- 9 Emniyet kayışlarını iki kemeri (1) birbirinin üzerine getirerek ve metal kancaları 'klik' (2) sesi çıkana kadar kasık kayışı tokasına yerleştirerek bağlayın.
 - 10 Emniyet kemerlerinin klipsini şekilde gösterildiği gibi iki parçayı birleştirerek göğüste bağlayın. Klipsin iki ayarı vardır:
2 : daha büyük çocuklar için
1: küçük çocuklar için.
 - 11 Gerekirse, Emniyet kemerlerinin klipsi şekildeki sıra takip edilerek çıkarılabilir.
 - 12 Ayar kayışını kendinize doğru çekerek tokaları sıkın, bunların her noktasında çocuğun gövdesine tam oturduğundan ve klipsin göğüs kemiği hizasında olduğundan emin olun.
DİKKAT: Kayışları aşırı sıkmayın, asgari bolluğu mutlaka bırakın.
 - 13 İşlem tamamlandığında, emniyet kemerlerinin her noktada (1-2-3-4-5) doğru gerildiğini kontrol edin. Omuz askılarının vücuda iyice oturduğunu kontrol edin.
2. ve 5. kayışların altta konumlandırıldığını ve çocuğun leğen kemerinin üzerine çekildiğini kontrol edin.
 - 14 Kemer grubunu biraz gevşetmek (bollaştırmak) için koltuğun açıklığına parmağınızı sokun (1), metal düğmeyi basılı tutun ve diğer elinizle kayışları çekin (2). Omuz desteklerini çekmeyin.
 - 15 **⚠ ÖNEMLİ!** Kış aylarında, çocuğunuzu araba koltuğuna sabitlemeden önce çocuğunuza kalın giydirmeyin. Çocuğunuzun vücudu ve

- emniyet kemerleri arasına battaniye koymayın. Bu, çarpışma durumunda ciddi sonuçlar oluşturabilecek şekilde emniyet kemerinin yanlış konumlandırılmasına neden olabilir. Hava etkenlerinden korunmak için PegPerego onaylı aksesuar ya da battaniyeler kullanınız.
- 16 Bu araba koltuğunda, küçük çocuklar için takviye yastığı bulunmaktadır.
Bu parçayı, 75 cm'den uzun çocuklar için kullanmayın.
Takviye yastığını çıkarmak için emniyet kemerlerini gevşetin ve genişletin, kasık kayışını orta kemeri çıkarmadan bunun içinden geçirin.

Yumuşak örtünün çıkarılması

- 17 Baş dayanağının kılıfını çıkarmak için baş dayanağının yanlarındaki kemerleri çekin ve kılıfı resimde gösterilen şekilde çıkarın.
 - 18 Omuz desteklerinin cırt-cırtlı sabitleyicilerini açın ve bunları kemerlerden ayırın.
 - 19 Omuz desteklerini sırt dayanağından ayıran tokayı prosedürü izleyerek çevirin (şek_a) ve delikten dışarı doğru çekin.
 - 20 Koltuk kılıfını çıkarmak için sırt dayanağındaki 4 düğmeyi açın.
 - 21 Son olarak, orta düğmenin kılıfını koltuğun yanından dışarı doğru çekin (şek_a) ve resimde gösterilen şekilde yukarıdan çıkarın (şek_b).
- KILIFLARI ÇIKARIRKEN/DEĞİŞTİRİRKEN POLİSTİREN (EPS) BİLEŞENLERE ZARAR VERMEMEYE ÖZEN GÖSTERİN**

Dolgunun bakımı

- tozları temizlemek için kumaş kısmını fırçalayınız
- Yıkama sırasında, örtüye dikili etikette yer alan talimatlara harfiyen uyun.
- klorla beyazlatmayınız;
- ütölemeyiniz;
- kuru yıkama yapmayınız;
- leke gidermek için çözücü kullanmayınız;
- döner tamburlu çamaşır kurutma makinesinde kurutmayınız.

Oto koltuğunun kılıfının giydirilmesi

- Koltuğu örtmek için çıkarılabilirlikle ilgili paragraftaki karşı yönde devam edin.

The Original Accessory Peg Perego

Peg Perego aksesuarları kullanışlı, ebeveynlerin hayatını kolaylaştıran pratik bir araç olarak tasarlanmıştır. Tüm ürün aksesuarlarımızı www.pegperego.com adresinde keşfedin

Ürün tanımlama

- 22 Viaggio Twist 'in üretim tarihi ile ilgili bilgiler yanda verilmiştir.
- Ürün adı, üretim tarihi, onay etiketi ve seri numarası. Bu bilgileri, olası bir talebinizde kullanmanız gerekebilir.

Ürünün temizliği

- Elinizdeki ürünün çok az bir bakıma ihtiyacı vardır. Temizlik işlemleri sadece yetişkin kişiler tarafından yapılmalıdır.
- Bütün hareketli kısımlarının temiz tutulması ve gerekirse tavsiye edilir.
- Plastik kısımlarını periyodik olarak nemli bez ile temizleyiniz, çözücü ve benzeri ürünler kullanmayınız.
- Tozdan arındırmak için kumaş kısımlarını fırçalayınız.
- Polistrol darbe emiciyi çözücü veya benzeri ürünler ile temizlemeyiniz.
- Ürünü su, yağmur veya kar gibi atmosfer etkenlerinden koruyunuz; devamlı ve uzun süre güneş altında kalması bir çok malzemede renk değişikliklerine yol açabilir.
- Ürünü kuru bir yerde saklayınız.

Peg Perego S.p.A.

Peg Perego SpA, ISO 9001 standardına uygun olarak TÜV Italia Srl tarafından onaylanmış bir kalite yönetim sistemine sahiptir. Peg Perego, bu belgede belirtilen ürün özellikleri üzerinde, teknik ve ticari gereksinimlere istinaden, arzulanacağı zaman değişiklik yapabileme hakkını saklı tutar.

Peg Perego teknik bakım servisi

Modelin parçalarının kazara kaybedilmesi veya zarar görmesi halinde, sadece orijinal Peg Perego

yedek parçalarını kullanınız. Olası tamir ve değiştirme işlemleri, ürün hakkında bilgi, orijinal yedek parça ve aksesuar satışı için Peg Perego Destek Servisi ile temas kurunuz ve mevcutsa ürünün seri numarasını belirtiniz.

Tel. 0039/039/60.88.213

e-mail customer.service@pegperego.com

Internet sitesi www.pegperego.com

Bu kılavuzun içeriği üzerindeki tüm fikri mülkiyet hakları Peg Perego S.p.A'ya aittir ve yürürlükteki yasalar tarafından korunmaktadır.

HR/SRB/MNE/BiH_Hrvatski

Hvala Vam što ste odabrali proizvod Peg Perego

Karakteristike proizvoda

- Ova autosjedalica opremljena je sustavom za pridržavanje djece vrste „i-Size“. Navedena je autosjedalica odobrena prema pravilniku No 129 kao sjedalica prikladna za automobilska sjedala koja su kompatibilna sa sustavom za pridržavanje „i-Size“ kako je naveo proizvođač vozila u priručniku za uporabu i održavanje. Ako imate nedoumica, obratite se proizvođaču uređaja za pridržavanje ili prodavaču.
- Autosjedalicu upotrebljavajte okrenutu suprotno od smjera vožnje za djecu visine od 61 do 105 cm.
- Autosjedalicu upotrebljavajte okrenutu u smjeru vožnje za djecu visine od 76 do 105 cm.
- Prikladna za djecu težine do 18 kg.
- ⚠ **VAŽNO: AUTOSJEDALICA NE SMIJE BITI OKRENUTA U SMJERU VOŽNJE AKO DIJETE NIJE NAVRŠILO 15 MJESECI.**
- Kada upotrebljavate ovu autosjedalicu okrenutu suprotno od smjera vožnje, ne postavljajte ovu autosjedalicu na putnička sjedala opremljena osposobljenim zračnim jastucima. Onesposobite zračni jastuk prije postavljanja autosjedalice. Uporaba ove autosjedalice na sjedalima opremljenim osposobljenim zračnim jastucima može uzrokovati nastanak ozbiljnih ozljeda ili smrti u slučaju nesreće.

- Autosjedalica može pričvrstiti u vozilima opremljenima usklađenim priključcima ISOFIX (za pojedinosti pogledajte priručnik za uporabu) prema kategoriji dječje sjedalice i strukturi.
- Pogledajte popis modela vozila i sjedala opremljenih sustavima ISOFIX za pričvršćivanje (pogledati unutar priručnika) koje je odobrio proizvođač sustava za pridržavanje. Ako imate nedoumice ili trebate dodatne informacije o postavljanju Viaggio Twist u određenim vozilima, obratite se proizvođaču proizvoda ili dobavljaču. Za dodatne se informacije obratite Peg Perego voj službi za podršku slanjem elektroničke poruke na adresu customer.service@pegperego.com

NAPOMENA

- **Prije uporabe pažljivo pročitajte upute i čuvajte ih u odgovarajućem džepu radi buduće uporabe. Nepoštivanje uputa za montažu auto-sjedalice bi moglo uzrokovati ozbiljne rizike za vaše dijete.**
- **Postupak montaže i sklapanja mora vršiti odrasla osoba.**
- Uvijek upotrebljavajte u vozilu autosjedalicu. Nikada ne vadite dijete iz autosjedalice dok se vozilo kreće.
- **Ne ostavljajte dijete bez nadzora u automobilu, čak ni na kratko. Unutrašnja temperatura putničkog prostora može se naglo promijeniti i postati opasna za dijete.**

- Isključivo postavite ovu autosjedalicu na sjedala okrenuta u smjeru normalnog kretanja vozila. Kada je riječ o okretnim sjedalima ili sjedalima koja se mogu postaviti u više položaja, postavite sjedalo vozila u smjer kretanja vozila.
- Pripazite da se autosjedalica ne zapriječi pokretnim dijelom sjedala ili vratima.
- Ako je autosjedalica usmjerena okomito u odnosu na osnovicu, ne upotrebljavajte s vozilom u pokretu.
- Strogo se pridržavajte uputa za točno postavljanje. Ne primjenjujte druge načine postavljanja koje se razlikuju od onih navedenih u priručniku jer postoji opasnost od odvajanja sjedala.
- Uvijek upotrebljavajte sigurnosni pojas kada se koristite ovom autosjedalicom
- Namjestite visinu i napetost pojaseva tako da budu priljubljeni uz tijelo djeteta, pazeći pritom da ga ne zatežu previše; provjerite je li pojas zapetljan i pazite da ga dijete ne može samostalno otkvačiti.
- Auto sjedalica ne zamjenjuje krevet, ako dijete mora spavati stavite ga u ležeći položaj.
- Ne upotrebljavajte oštećenu auto sjedalicu ili auto sjedalicu kojoj nedostaju pojedini dijelovi ili auto sjedalicu koja je bila izložena velikim naporanjima uslijed prometne nezgode jer bi njezina struktura mogla imati značajna oštećenja koja se ne mogu lako uočiti, ali su iznimno opasna.
- Ne koristite auto sjedalicu bez pokrivača od platna, pokrivač se ne smije zamijeniti drugim koji proizvođač nije odobrio jer je pokrivač sastavni

dio sjedalice i njene sigurnosti.

- Nemojte uklanjati ili mijenjati bijeli dio od stiropora ispod navlake i u naslonu za glavu jer je riječ o sastavnom dijelu za zaštitu.
- Ne ostavljajte auto sjedalicu u vozilu na izravnom sunčevom zračenju, neki bi se dijelovi mogli pregrijati i oštetiti nježno kožu djeteta, provjerite prije postavljanja djeteta.
- Ne vršite popravke proizvoda.
- Ne skidajte samoljepljive i zašivene etikete, jer bi time mogli isključiti proizvod iz okvira normativne usklađenosti.
- Za eventualne popravke, zamjene dijelova i informacije o proizvodu obratite se službi podrške nakon prodaje. Razine informacije nalaze se na zadnjoj stranici ovoga priručnika.
- Ne koristite opremu koju nije odobrio proizvođač ili nadležna vlast.
- Ako je proizvod upotrebljavan, provjerite je li riječ o nedavnom modelu, jesu li uz njega isporučene upute i je li u potpunosti funkcionalan. Zastarjeli proizvod možda nije sukladan zbog starenja materijala i promjene propisa. Ako imate pitanja, obratite se centru za podršku proizvođača.
- Pripazite da u prtljažnom prostoru nema prtljage ili predmeta koji se mogu slobodno pomicati i koji nisu pravilno učvršćeni. Navedenim bi se predmetima mogli ozlijediti putnici u vozilu.

Sastavni dijelovi proizvoda

Provjerite sadržaj koji se nalazi u kutiji i obratite se službi za poslijeprodajnu podršku u slučaju

reklamacije.

Sastavni dijelovi autosjedalice su:

- a) Jastuk za ublažavanje
- b) Naslon za glavu
- c) Gumb za otpuštanje zategnutih sigurnosnih pojaseva
- d) Namještanje zategnutosti sigurnosnih pojaseva
- e) Ručica za namještanje nagiba
- f) Cjeloviti sigurnosni pojas s pet točaka vezivanja i ramenim pojasevima
- g) Kopča za pojaseve
- h) Poluga za otpuštanje osnovice
 - i) Gumb za namještanje visine naslona za glavu
 - l) Pretinac za priručnik s uputama.
- m) Naslon za glavu presvučen ekspanziranom polistirolom (EPS) za ublažavanje udarca
- n) Kinetik Pods: bočne zaštite

Autosjedalica spremna je za uporabu: nikakva se radnja sastavljanja ne treba obaviti.

Upute za uporabu autosjedalice s osnovicom

- 1 Pričvrstite Viaggio Twist postavljajući ga u položaj na osnovicu Base Twist sukladno s kukama (provjerite odgovarajući oblik osnovice) i gurnite prema dolje dok ne čujete „klik”. Provjerite jesu li crveni/zeleni pokazivači, koji se nalaze na bočnim stranama okretne ploče, zelena boje .

VAŽNO: Na kraju postupka mičite sjedalicu

kako biste provjerili ispravnu povezanost.

- 2 Kako biste odvojili sjedalicu Viaggio Twist od osnovice Base Twist, povucite polugu na prednjem dijelu ispod sjedišta i istodobno podignite sjedalicu.
- 3 Kako biste namjestili nagib autosjedalice, okrećite ručicu dok ne postavite autosjedalicu u željeni položaj
- 4 Visina naslona za glavu mora se namjestiti sukladno visini djeteta kako bi se pratio njegov rast. Naslon se može namjestiti u više položaja. Za prelazak iz nižeg položaja u viši položaj: povucite prema gore ručicu koja se nalazi na gornjem središnjem dijelu naslona za glavu (1); naslon za glavu istodobno se podiže (2). Za prelazak iz višeg položaja u niži položaj: povucite prema gore ručicu koja se nalazi na gornjem središnjem dijelu naslona za glavu i istodobno gurajte naslon za glavu prema dolje do željenog položaja. Na kraju postupka pokušajte lagano pomaknuti naslon za glavu kako biste provjerili je li se pravilno uglavio.
- 5 Radi bolje sigurnosti sjedalica je opremljena napravom Kinetic Pods. Otvorite napravu Kinetic Pod koja se nalazi na bočnom dijelu u blizini vrata automobila (sl_a). Kako biste je ponovno zatvorili, povucite napravu Kinetic Pod i preklopite je u odgovarajući utor (sl_b).
- 6 Autosjedalica Viaggio Twist opremljena je

sustavom pojaseva s pet točaka kako bi se zaštitilo dijete. Prije postavljanja djeteta u autosjedalicu. Pritisnite središnji gumb za otpuštanje i povucite pojaseve otpuštanjem pojasa (sl_a). Ne vucite ramene pojaseve. Otvorite prsnu kopču prema prikazano postupku (sl_b), otpustite sigurnosne pojaseve pritiskom crvenog gumba na kopči pojasa za odvajanje nogu (sl_c)

- 7 Pričvrstite koče na bočne rastezljive trake i povucite pojas za odvajanje nogu prema prednjem dijelu sjedalicu kako biste napravili prostor za dijete. Provjerite je li područje sjedišta slobodno.
- 8 SJEDALICA RF (a): Postavite dijete i zavežite mu sigurnosne pojaseve preko ramena i struka. Sigurnosni se pojasevi nalaze na točnoj visini kada se njihovi otvori na naslonu za leđa nalaze u razini ramena ili ispod (zeleno područje) kako je prikazano na grafičkom prikazu. Provjerite nalaze li se pojasevi u crvenom području. SJEDALICA FF (b): Postavite dijete i zavežite sigurnosne pojaseve preko ramena i struka. Sigurnosni se pojasevi nalaze na točnoj visini kada se njihovi otvori na naslonu za leđa nalaze u razini ramena ili iznad (zeleno područje) kako je prikazano na grafičkom prikazu. Provjerite nalaze li se pojasevi u crvenom području.
- 9 Pričvrstite sigurnosne pojaseve preklapanjem

dvaju pojasa (1) i umetanjem kopče pojasa za razdvajanje nogu dok ne začujete glasan zvuk (2).

- 10 Pričvrstite kopču za pojas na prsima tako da spojite dva dijela kao na slici.
Kopča ima dva položaja za namještanje:
2: za veću djecu
1: za manju djecu.
- 11 Ako je potrebno, kopča za pojas može se ukloniti kako je prikazano na slici.
- 12 Zategnite pojaseve povlačenjem središnje vezice prema sebi pri čemu pazite da pojasevi dobro prijanju uz tijelo djeteta na svakom dijelu i da se kopča nalazi u razini prsne kosti
PAŽNJA: nemojte previše zategnuti sigurnosne pojaseve.
- 13 Nakon što obavite postupak provjerite ispravnost zategnutosti pojaseva u svakoj točki (1 – 2 – 3 – 4 – 5). Provjerite prijanju li rameni pojasevi dobro uz tijelo.
Provjerite jesu li krakovi 2 i 5 nisko postavljeni i povučeni preko djetetove zdjelice.
- 14 Za smanjenje napetosti pojaseva postavite prst u očicu elementa za sjedenje (1), držite pritisnutu metalni gumb i drugom rukom povucite pojaseve (2). Ne vucite ramene pojaseve.
- 15 **▲VAŽNO!** Tijekom zime ne postavljajte sigurnosni pojas preko djeteta koje je u zimskoj odjeći niti stavljajte nikakva pokrivala između tijela i pojaseva. Izvođenjem prethodno

navedenih radnji možete uzrokovati nepravilno postavljanje sigurnosnih pojaseva koje može imati teške posljedice u slučaju sudara. Kako biste osigurali bolju zaštitu od atmosferskih čimbenika, upotrijebite pokriv ili dodatke koje je odobrilo poduzeće Peg-Pérego.

- 16 Ova je sjedalica opremljena jastukom za ublažavanje koji je namijenjen maloj djeci.
Ne upotrebljavajte ga za djecu visine veće od 75 cm.
Kako biste uklonili jastuk za ublažavanje, razdvojite i otpustite sigurnosne pojaseve, a zatim ga skinite s pojasa za razdvajanje nogu pri čemu ne trebate ukloniti središnju kopču.

Skidanje dijelova

- 17 Kako biste skinuli navlaku s naslona za glavu, skinite pojaseve s bočnih strana naslona za glavu i uklonite navlaku kako je prikazano na grafičkom prikazu.
- 18 Otvorite traku na čičak na ramenim pojasevima koje odvojite od pripadajućih krakova pojasa.
- 19 Okrenite kopču kojom se zapriječuju rameni pojasevi za naslon za leđa pridržavajući se postupka (sl_a) i provucite ih kroz pripadajuću očicu (sl_b).
- 20 Kako biste uklonili navlaku sa sjedišta, otkopčajte četiri gumba koja se nalaze na naslonu za leđa.
- 21 Na kraju skinite navlaku sa središnje ručice koja se nalazi na rubnom dijelu sjedalice (sl_a) i

povucite je s gornje strane kako je prikazano na grafičkom prikazu (sl_b).

PAZITE DA NE OŠTETITE DIJELOVE OD POLISTIRENA (EPS) TIJEKOM STAVLJANJA/ SKIDANJA NAVLAKE.

Održavanje podstave

Četkajte platnene dijelove za skidanje prašine;

- Prilikom pranja pridržavajte se uputa navedenih na naljepnici ušivenoj na vreći proizvoda.
- ne izbjeljujte klorom;
- ne glačajte;
- ne koristite kemijsko čišćenje;
- ne skidajte mrlje otapalima;
- ne sušite u rotacijskoj sušilici rublja.

Postavljanje navlake na auto sjedalicu

- Za prekrivanje sjedalice, nastavite u suprotnom smjeru u skladu s odlomkom o skidanju navlaka.

The Original Accessory Peg Perego

Dodaci Peg Perego osmišljeni su kako bi se na praktičan način olakšao život roditeljima. Pogledajte sve dodatke iz asortimana proizvoda Peg Perego na mrežnom mjestu www.pegperego.com

Identifikacija proizvoda

22 Autosjedalica Viaggio Twist ima navedene

podatke o datumu proizvodnje.

- Naziv proizvoda, datum proizvodnje, homologacijska naljepnica i serijski broj. Ove informacije neophodne su u slučaju reklamacije.

Čišćenje proizvoda

- Vaš proizvod zahtjeva minimalno održavanje. Čišćenje i održavanje mogu obavljati samo odrasle osobe.
- Preporučuje se držati čistima sve pokretne elementa.
- Redovito čistite plastične dijelove vlažnom krpom i pri tom ne koristite otapala ili slične proizvode.
- Četkajte platnene dijelove za skidanje prašine.
- Polistirenski sklop za upijanje udara ne čistite otapalima ili sličnim proizvodima.
- Proizvod zaštitite od atmosferskih čimbenika, vode, kiše ili snijega; stalno i dulje izlaganje suncu bi moglo uzrokovati promjenu boje mnogih materijala.
- Proizvod čuvati na suhom mjestu.

Peg Perego S.p.A.

Peg Perego SpA je poduzeće sa sustavom upravljanja koji posjeduje certifikat TÜV Italia Srl sukladno normi ISO 9001. Peg Perego može bez prethodne najave mijenjati modele opisane u ovom dokumentu radi tehničkih ili komercijalnih razloga

Služba Za Podršku PegPerego

U slučaju gubitka ili oštećenja dijelova proizvoda, koristite isključivo originalne dijelove Peg Perego. Za moguće popravke, zamjene, informacije o proizvodima, prodaji originalnih rezervnih dijelova i opreme obratite se Službi za podršku Peg Perego, po mogućnosti sa serijskim brojem proizvoda.

tel. 0039/039/60.88.213

e-mail customer.service@pegperego.com

internet stranica www.pegperego.com

Sva intelektualna prava sadržana u ovom priručniku su vlasništvo Peg Perego S.p.A. i zaštićena su važećim zakonskim propisima.

PL_Polski

Dziękujemy za wybór produktu Peg Perego.

Charakterystyka produktu

- Niniejszy fotelik samochodowy jest urządzeniem przytrzymującym dla dzieci typu "i-Size". Został on zatwierdzony na podstawie rozporządzenia No 129 jako odpowiedni dla foteli samochodowych kompatybilnych z "i-Size", zgodnie ze wskazaniami producenta pojazdu w instrukcji użytkowania i konserwacji. W razie wątpliwości należy skontaktować się z producentem lub sprzedawcą urządzenia przytrzymującego.
 - Ten fotelik samochodowy używany jest w położeniu przeciwnym do kierunku jazdy, dla dzieci o wzroście od 61 do 105 cm.
 - Ten fotelik samochodowy używany jest w położeniu zgodnym z kierunkiem jazdy, dla dzieci o wzroście od 76 do 105 cm.
 - Odpowiedni dla dzieci, których maksymalna waga wynosi 18 kg.
- ⚠ WAŻNE: NIE UŻYWAĆ W POŁOŻENIU ZGODNYM Z KIERUNKIEM JAZDY PRZED SKOŃCZENIEM PRZEZ DZIECKO 15. MIESIĄCA ŻYCIA.**
- W przypadku używania w kierunku przeciwnym do kierunku jazdy, nie montuj tego fotelika samochodowego na fotelach pasażera wyposażonych w aktywną poduszkę

powietrzną. Wyłącz poduszkę powietrzną przed zamontowaniem fotelika. Korzystanie z tego fotelika samochodowego na fotelach z aktywnymi poduszkami powietrznymi może spowodować poważne obrażenia lub śmierć w razie wypadku.

- Fotelik samochodowy może być umocowany w pojazdach z pozycjami zatwierdzonymi jako pozycje ISOFIX (szczegółowe informacje znajdują się w instrukcji użytkownika), w zależności od kategorii i struktury siedzenia dziecka.
- Zapoznaj się z listą modeli samochodów i siedzeń wyposażonych w systemy mocowania ISOFIX (patrz w środku) zatwierdzonych przez producenta urządzenia przytrzymującego. W razie wątpliwości lub w celu uzyskania dalszych informacji na temat mocowania Viaggio Twist w określonych samochodach należy skontaktować się z producentem lub sprzedawcą urządzenia przytrzymującego. W celu uzyskania dalszych informacji skontaktuj się z Biurem Obsługi Klienta Peg Perego, pisząc na adres customer.service@pegperego.com

UWAGA!

- **Przeczytaj uważnie poniższą instrukcję i zachowaj ją na przyszłość. Stosowanie się do zawartych w niej wskazówek i poleceń zapobiegnie powstaniu niebezpiecznych dla zdrowia i życia dziecka sytuacji.**
- **Sługą i montażem fotelika mogą się zajmować wyłącznie osoby dorosłe.**

- Zawsze używaj fotelika samochodowego w pojeździe. Nigdy nie należy wyjmować dziecka z fotelika samochodowego podczas jazdy.
- **Nigdy nie należy pozostawiać dziecka samego w samochodzie, nawet przez krótki czas. Temperatura wewnątrz pojazdu może ulec nagłej zmianie i stać się niebezpieczna dla przebywającego w nim dziecka.**
- Zamontuj fotelik samochodowy tylko na fotelach skierowanych w normalnym kierunku. W przypadku siedzeń obrotowych lub przesuwanych należy ustawić fotel samochodowy w kierunku jazdy.
- Upewnij się, że fotelika samochodowego nie blokuje jakaś ruchoma część siedzenia lub drzwi
- Jeśli fotelik samochodowy ustawiony jest poprzecznie w stosunku do bazy, nie używać go w jadącym pojeździe.
- Postępuj zgodnie z instrukcjami prawidłowej instalacji; nie stosuj innych metod montażu niż te, które zostały podane powyżej, ponieważ grozi to odczepieniem się od fotela.
- Zawsze używaj paska bezpieczeństwa podczas korzystania z tego fotelika samochodowego
- Ten model fotelika przeznaczony jest jedynie na krótkie drzemki – pamiętaj, że fotelik nie zastępuje łóżeczka.
- Nie używać dziecięcego fotelika samochodowego w razie braku lub niesprawności którejkolwiek z jego części lub jeśli został on poddany znacznym obciążeniom wskutek wypadków, ponieważ mogło dojść do uszkodzenia konstrukcji fotelika, które

- może być niewidoczne, lecz bardzo niebezpieczne.
- Nie używać fotelika samochodowego bez wyściółki. Wyściółka nie może być zastąpiona inną wyściółką, która nie posiada specjalnego atestu producenta, ponieważ stanowi integralną część fotelika i ma kluczowe znaczenie dla bezpieczeństwa.
 - Nie usuwać ani nie zmieniać białej części ze styropianu pod wykładziną i w zagłówku, ponieważ stanowi integralną część zapewniającą bezpieczeństwo.
 - Nie należy zostawiać fotelika samochodowego w pojeździe wystawionym na działanie słońca. Niektóre jego części mogą ulec nagrzanemu i oparzyć delikatną skórę dziecka. Sprawdzić, czy fotelik nie jest zbyt mocno nagrany, zanim posadzi się w nim dziecko.
 - W żadnych okolicznościach nie modyfikuj produktu
 - Nie usuwać naklejonych i naszytych etykiet. Usunięcie etykiet może spowodować, że produkt nie będzie zgodny z prawem.
 - W celu naprawy produktu, wymiany jego części oraz uzyskania informacji o produkcie należy skontaktować się z serwisem posprzedażowym. Dane kontaktowe znajdują się na ostatniej stronie tego podręcznika.
 - Nie używać akcesoriów, które nie zostały zatwierdzone przez producenta lub kompetentne organy władzy.
 - Korzystając z używanego produktu, należy upewnić się, że jest to jeden z ostatnich modeli, dołączono do niego instrukcje oraz że wszystkie

jego części są w pełni sprawne. Przystarzały produkt może nie spełniać norm bezpieczeństwa z uwagi na naturalne procesy starzenia materiałów oraz zmiany przepisów. W razie jakichkolwiek wątpliwości należy skontaktować się z biurem obsługi klienta producenta.

- Upewnij się, że w kabinie nie ma bagaży czy luźnych lub nieodpowiednio zabezpieczonych przedmiotów. W razie wypadku mogą one być przyczyną obrażeń pasażerów.

Części składowe produktu

Sprawdź zawartość niniejszego opakowania, a w przypadku reklamacji skontaktuj się z Obsługą Klienta.

Fotelik samochodowy składa się z:

- a) Wkładka redukcyjna
- b) Zagłówek
- c) Przycisk zwalniania naciągu pasków
- d) Regulacja naciągu pasków
- e) Pokrętło regulacji nachylenia
- f) Zintegrowany 5-punktowy pasek z naramiennikami
- g) Klamry do pasów
- h) Dźwignia odhaczająca od bazy
 - i) Przycisk regulacji wysokości zagłówka
 - l) Kieszonka z instrukcją obsługi.
- m) Zagłówek pokryty pianką polistyrenową (EPS) pochłaniającą wstrząsy
- n) Kinetic Pods: osłony boczne

Fotelik samochodowy jest gotowy do użycia: nie wymaga on żadnego montażu.

Instrukcja obsługi z bazą

- 1 Zaczep Viaggio Twist, ustawiając go na bazie Twist w miejscu zaczepów (sprawdzając odpowiedni kształt bazy) i dociskając w dół aż do kliknięcia.
Sprawdź, czy wskaźniki czerwony/zielony, umieszczone po bokach obrotowej płyty są zielone.
- WAŻNE Na zakończenie powyższych czynności należy poruszyć fotelik, aby sprawdzić, czy jest on rzeczywiście przyczepiony.**
- 2 Aby odczepić fotelik Viaggio Twist od Base Twist, pociągnąć dźwignię umieszczoną z przodu pod siedziskiem i jednocześnie podnieść fotelik.
 - 3 Aby wyregulować nachylenie fotelika, obróć pokrętkę, aż osiągniesz żądaną pozycję
 - 4 Zagłówek musi być przystosowany do wzrostu dziecka. Jest kilka poziomów regulacji.
Aby podwyższyć zagłówek podnieś dźwignię znajdującą się z tyłu zagłówek (1) – zagłówek zacznie się podnosić (2).
Aby obniżyć zagłówek podnieś dźwignię do góry jednocześnie popychając zagłówek drugą ręką ku dołowi aż osiągniesz odpowiednią wysokość.
Gdy wyregulujesz zagłówek, delikatnie nim porusz, aby upewnić się, że jest prawidłowo

zamontowany.

- 5 Aby zapewnić większe bezpieczeństwo, fotelik został wyposażony w Kinetic Pods. Otwórz Kinetic Pod umieszczony po stronie przy drzwiach samochodowych (rys_a). Aby go zamknąć, pociągnij Kinetic Pod i połóż go z powrotem na jego miejsce (rys_b).
- 6 Fotelik Viaggio Twist jest wyposażony w pasy 5-punktowe, które chronią Twoje dziecko. Przed posadzeniem dziecka na foteliku. Wciśnij środkowy przycisk zwalniający i pociągnij paski obluźwiający pasy (rys_a). Nie ciągnij za naramienniki.
Odepnij klamrę piersiową zgodnie z przedstawioną ilustracją (rys_b), odczep pasek bezpieczeństwa przyciskając czerwony przycisk na sprzączce paska krokowego (rys_c)
- 7 Zaczep sprzączki o boczne gumki i przeciągnij pasek krokowy w kierunku przedniej części fotelika, aby zrobić miejsce dla dziecka. Upewnij się, że obszar siedzenia jest wolny.
- 8 FOTELIK RF (a): Posadź dziecko i umieść pasy bezpieczeństwa na ramionach i w pasie. Prawidłowa wysokość pasków bezpieczeństwa jest zapewniona wtedy, gdy szczeliny w oparciu znajdują się na wysokości ramion lub poniżej (zielony obszar), jak pokazano na rysunku. Upewnij się, że paski nie znajdują się w czerwonym obszarze.
FOTELIK FF (b): Posadź dziecko i umieść paski bezpieczeństwa na ramionach i w pasie. Prawidłowa wysokość pasków bezpieczeństwa

jest zapewniona wtedy, gdy szczeliny w oparciu znajdują się na wysokości ramion lub powyżej (zielony obszar), jak pokazano na rysunku. Upewnij się, że paski nie znajdują się w czerwonym obszarze.

- 9 Zapnij paski bezpieczeństwa, nakładając na siebie oba pasy (1) i wkładając sprzączkę paska krokowego aż do kliknięcia (2).
- 10 Zapnij klips na klatce piersiowej, łącząc dwie części, jak pokazano na rysunku.
Klips ma dwa ustawienia regulacji:
2: dla starszych dzieci
1: dla młodszych dzieci.
- 11 W razie potrzeby pasek z klipsem można zdjąć, zgodnie z opisem na zdjęciu.
- 12 Napnij pasy, pociągając do siebie środkową taśmę regulacyjną, upewniając się, że przylegają one dobrze do ciała dziecka w każdym punkcie oraz że klamra znajduje się na wysokości mostka
UWAGA! Nie należy nadmiernie napinać pasków i nie pozostawiać luzu minimalnego.
- 13 Na koniec sprawdź prawidłowe napięcie pasów w każdym punkcie (1-2-3-4-5). Sprawdź, czy naramienniki przylegają dobrze do ciała. Sprawdź, czy paski 2 i 5 znajdują się w dole i są naciągnięte na wysokości miednicy dziecka.
- 14 Aby poluzować pas wyczuź palcem guzik znajdujący się w otworze tapicerki (1), wciśnij i przytrzymaj guzik wewnątrz i pociągnij centralny pas regulacji drugą ręką (2). Nie ciągnij za naramienniki.

- 15 **⚠ WAŻNE!** Zimą nie należy przypinać dziecka do fotelika samochodowego w grubych ubraniach lub umieszczając kocy między ciałem a pasami bezpieczeństwa. Może to spowodować nieprawidłowe ustawienie pasków bezpieczeństwa, co może mieć poważne konsekwencje w przypadku kolizji. Aby zapewnić lepszą ochronę przed żywiołami, użyj koca lub użyj akcesoriów zatwierdzonych przez Peg Perego.
- 16 Niniejszy fotelik jest wyposażony we wkładkę redukcyjną do sadzania najmłodszych dzieci.
Nie należy jej używać dla dzieci powyżej 75 cm wzrostu.
Aby zdjąć wkładkę redukującą, należy rozpiąć i poluzować paski bezpieczeństwa i ściągnąć ją z paska krokowego bez zdejmowania środkowej sprzączki.

Zdejmowanie pokrowca

- 17 Aby ściągnąć pokrowiec zagłówka, zsuń paski po bokach zagłówka i zdejmij pokrowiec, jak pokazano na rysunku.
- 18 Odczep rzepy naramienników i oddziel je od odpowiednich odgałęzień paska.
- 19 Obróć klamrę, która przytwierdza naramienniki do oparcia, zgodnie z ilustracją (rys_a) i przeciągnij je przez specjalny otwór (rys_b).
- 20 Aby zdjąć pokrowiec z siedziska, odepnij 4 napy znajdujące się na oparciu.
- 21 Na koniec zsuń pokrowiec ze środkowego pokrętkła i z krawędzi fotelika (rys_a) i zdejmij go

od góry, jak pokazano na (rys_b).

NALEŻY UWAŻAĆ, ABY NIE USZKODZIĆ CZĘŚCI Z POLISTYRENU (EPS) PODCZAS ZDEJMOWANIA/NAKŁADANIA POKROWCA.

Czyszczenie i Konserwacja Elementów Tapicerowanych

- zczotkuj elementy tapicerowane, aby usunąć kurz.
- Instrukcja dotycząca zasad czyszczenia znajduje się na metce wyszytej w tapicerkę siedziska.
- Nie używaj chlorowych wybielaczy.
- Nie prasuj.
- Nie czyść chemicznie.
- Nie usuwaj plam rozpuszczalnikami.
- Nie susz w suszarce bębnowej.

Jak założyć wyściółkę na fotelik

- Aby założyć pokrowiec na fotelik, postępuj odwrotnie niż w przypadku zdejmowania pokrowca.

The Original Accessory Peg Perego

Akcesoria Peg Perego zostały specjalnie zaprojektowane dla wygody i ułatwienia życia rodziców. Aby poznać bogatą ofertę akcesoriów odwiedź www.pegperego.com lub www.akord.poznan.pl.

Identyfikacja produktu

22 Na foteliku Viaggio Twist znajdują się informacje

dotyczące daty jego produkcji.

- Nazwa produktu, data produkcji, etykieta homologacji i numeracja seryjna. Informacje te są niezbędne w razie reklamacji.

Konserwacja produktu

- Czyszczenie tapicerki może być przeprowadzone tylko przez osobę dorosłą.
- Zachowaj w czystości wszelkie ruchome elementy.
- Regularnie czyść plastikowe elementy za pomocą wilgotnej szmatki. Nie stosuj chemikaliów, wybielaczy ani innych środków czystości.
- Szczotkuj elementy tapicerowane, aby usunąć kurz.
- Chronić produkt przed niekorzystnymi warunkami atmosferycznymi, tj. deszcz, śnieg czy wilgoć. Zbyt długie wystawianie produktu na działanie promieni słonecznych może spowodować zmiany w odcieniu i fakturze tkaniny.
- Przechowuj produkt w suchym i zacienionym miejscu.

Peg Perego S.p.A.

Peg Perego SpA to firma z wdrożonym systemem zarządzania jakością certyfikowanym przez TÜV Italia Srl, zgodnie z normą ISO 9001. Producent Peg Perego zastrzega sobie prawo do wprowadzania zmian w modelach prezentowanych w niniejszej publikacji dla

celów technicznych i reklamowych.

Serwis gwarancyjny i pogwarancyjny Peg Perego

Jeżeli jakakolwiek z części zgubi się lub ulegnie zniszczeniu, nie używaj zamienników. W celu zdobycia informacji, wymiany lub naprawy produktu bądź zakupienia oryginalnych części możesz skontaktować się z producentem lub dystrybutorem w swoim kraju.

tel. 0039/039/60.88.213

e-mail: customer.service@pegperego.com
www.pegperego.com

Wszelkie prawa autorskie dotyczące treści niniejszej instrukcji są własnością firmy Peg Perego S.p.A. i są chronione obowiązującym prawem.

UA_Українська

Дякуємо за вибір продукції Peg Perego.

Характеристики виробу

- У цьому автокріслі використовується система безпеки для дітей типу „i-Size”. Вона схвалена до експлуатації відповідно до стандарту No 129 на сумісних з „i-Size” сидіннях автомобіля згідно з вказівками виробника автомобілів, наведених у посібнику щодо догляду й обслуговування автомобіля. За наявності сумнівів зверніться до виробника або продавця виробу.
- Це автокрісло використовується в напрямку, протилежному звичайному напрямку руху автомобіля, для дітей зростом від 61 до 105 см.
- Це автокрісло використовується в напрямку руху для дітей зростом від 76 до 105 см.
- Підходить для дітей вагою максимум 18 кг.
⚠ ВАЖЛИВО!! НЕ використовуйте В НАПРЯМКУ РУХУ, ЯКЩО ВІК ДИТИНИ СТАНОВИТЬ МЕНШ 15 МІСЯЦІВ.
- При використанні в напрямку, протилежному звичайному напрямку руху автомобіля, не встановлюйте це автокрісло на пасажирські сидіння із ввімкненими подушками безпеки. Вимикайте подушку безпеки, перш ніж встановлювати автокрісло. Використання цього автокрісла на сидіннях з увімкненими

подушками безпеки може призвести до серйозних травм і навіть смерті у випадку аварії.

- Автокрісло можна встановлювати в автомобілях у відповідних положеннях ISOFIX (більш детальну інформацію див. в інструкції з експлуатації), залежно від категорії та конструкції дитячого автокрісла.
- Див. список моделей автомобілів і сидінь, обладнаних системами кріплень ISOFIX (див. всередині), які затверджено виробником системи запобіжного кріплення. Зверніться до виробника пристрою запобіжного кріплення або продавця, якщо у вас є сумніви або вам потрібна докладніша інформація щодо встановлення бази Viaggio Twist у певних автомобілях. Для отримання докладнішої інформації зверніться до відділу роботи з клієнтами Peg Perego за адресою customer.service@pegperego.com

ПОПЕРЕДЖЕННЯ

- **ВАЖЛИВО: уважно прочитайте цю інструкцію та збережіть її для подальшого ознайомлення. Ви можете піддати небезпеці життя дитини, якщо знехтуєте рекомендаціями даної інструкції.**
- **Операції зі збирання і встановлення мають виконуватися лише дорослими.**
- Завжди використовуйте автокрісло, коли перевозите дитину в машині. Ніколи не

виймайте дитину з автокрісла під час руху автомобіля.

- **У жодному разі не залишайте дитину саму без нагляду в машині, навіть на короткий час. Температура всередині машини може швидко змінюватися і стати небезпечною для дитини в автомобілі.**
- Встановлюйте це автокрісло лише на сидіння, розташовані за напрямком руху автомобіля. Якщо в автомобілі поворотні або перевстановлювані сидіння, встановіть їх за напрямком руху автомобіля.
- Перевірте, чи не блокується дитяче автокрісло рухомою частиною сидіння або дверцятами.
- Якщо автокрісло стоїть перпендикулярно до бази, не використовуйте його під час руху автомобіля.
- Якомога точніше дотримуйтеся інструкцій із встановлення; не застосовуйте інші методи встановлення, окрім рекомендованих, оскільки це може призвести до від'єднання автокрісла.
- Під час використання цього автокрісла завжди застосовуйте ремені безпеки.
- Відрегулюйте висоту і натяг ременів, переконавшись у тому, що вони прилягають до тіла дитини, але не надто тиснуть. Перевірте, чи не перекручено ремені безпеки, і чи не зможе дитина самостійно розстебнути їх.
- Автокрісло не замінює собою ліжко. Якщо дитині треба поспати, її необхідно покласти.
- Не використовуйте дитяче автокрісло у

таких випадках: воно зламане або відсутні частини чи якщо крісло зазнавало значних ударних навантажень в результаті дорожньої пригоди, оскільки це могло призвести до його структурних пошкоджень – невидимих, але надзвичайно небезпечних.

- Не використовуйте автокрісло без тканинної оббивки. Цю оббивку заборонено замінити іншою, не схваленою виробником, оскільки вона є невід'ємною частиною автокрісла та його системи безпеки.
- Не знімайте і не заміняйте білі полістиролові деталі під оббивкою і в підголівнику, тому що вони мають важливе значення для забезпечення безпеки.
- Не залишайте автокрісло в автомобілі під прямим сонячним промінням, бо деякі його частини можуть перегрітися й обпекти тендітну шкіру дитини; перевіряйте температуру автокрісла, перш ніж посадити до нього дитину.
- Не модифікуйте виріб.
- Не прибирайте наклеєні та нашиті етикетки; за їх відсутності виріб не буде вважатися таким, що відповідає чинним стандартам.
- Для проведення ремонту, заміни деталей та отримання інформації про виріб звертайтеся до сервісних центрів післяпродажного обслуговування. Відповідна інформація зазначена на останній сторінці цього посібника з експлуатації.
- Не використовуйте додаткове приладдя,

яке не рекомендоване виробником або компетентними органами.

- У разі придбання виробу з рук переконайтеся, що це недавно випущена модель, продається з інструкціями, а всі її компоненти повністю функціональні. Застарілий виріб може не відповідати стандартам безпеки через природне старіння матеріалів та оновлення нормативних вимог. За наявності будь-яких сумнівів зверніться до центру обслуговування клієнтів виробника.
- Пересвідчіться, що в салоні автомобіля немає багажу чи інших незакріплених предметів. У випадку аварії вони можуть травмувати пасажирів і водія.

Компоненти виробу

Перевірте вміст упаковки; у випадку відсутності будь-яких компонентів зверніться до сервісної служби.

До комплекту дитячого автокрісла входять:

- Додаткова подушка
- Підголівник
- Кнопка вивільнення пасків безпеки
- Регулювання натяга паска
- Ручка регулювання нахилу
- 5-точкові паски безпеки з плечовими накладками
- Затискач паска
- Важіль для від'їзду від бази
- Кнопка регулювання висоти підголівника
- Відсік для посібника користувача

- m) Підголовник із покриттям з ударопоглинаючого пінополістиролу (EPS)
- n) Кінетичні запобіжні щитки: боковий захист

Автокрісло готове до використання: збирати не потрібно.

Інструкції щодо використання з базою

- 1 Зафіксуйте Viaggio Twist, розмістивши його на базі Base Twist відповідно до розташування з'єднувачів (звірившись із формою бази) і натиснувши вниз до клацання. Переконайтеся, що червоні/зелені індикатори, розташовані з обох боків поворотної платформи, перебувають у зеленому положенні.
ВАЖЛИВО: після завершення операції порухайте автокрісло, щоб переконатися, що воно надійно закріплене.
- 2 Щоб від'єднати Viaggio Twist від бази Base Twist потягніть за важіль, який знаходиться попереду під сидінням, і одночасно підніміть автокрісло.
- 3 Щоб відрегулювати нахил автокрісла, повертайте ручку, доки крісло не стане в потрібне положення.
- 4 Як відрегулювати сидіння і підголовник Підголовник слід відрегулювати так, щоб його висота відповідала зросту дитини. Існує кілька положень.

Щоб перейти від найнижчого положення до найвищого: потягніть язичок у центрі підголовника вгору (1); підголовник піднімається одночасно з цим рухом (2). Щоб перейти від високого положення до нижчого: потягніть важіль у верхній центральній частині підголовника угору і водночас штовхніть підголовник униз у потрібне положення.

Після закінчення трохі поворухіть підголовник, щоб переконатися, що він належним чином зафіксований.

- 5 Для додаткового забезпечення безпеки автокрісло оснащено кінетичними запобіжними щитками. Відкрийте кінетичний щиток з боку дверки автомобіля (мал. а). Щоб закрити щиток, потягніть його та складіть до спеціального заглиблення (мал. б).
- 6 У Viaggio Twist для захисту вашої дитини використовується система пасків із 5-точковим кріпленням. Перш ніж посадити дитину в автокрісло. Натисніть на центральну кнопку вивільнення пасків і потягніть за них, щоб їх вивільнити (мал. а). Не тягніть за плечові накладки.
Розстібніть нагрудний затискач, як показано на малюнку (мал. б), відстібніть паски безпеки, натиснувши на червону кнопку на пряжці пахового ременя (мал. с).
- 7 Прикріпіть пряжки до бокових резинок і потягніть паховий ремінь в передню сторону крісла, щоб звільнити місце для дитини. Переконайтеся в

тому, що місце для сидіння вільне.

- 8 **АВТОКРІСЛО ПРОТИ НАПРЯМКУ РУХУ (a):** посадіть дитину і відрегулюйте ремені безпеки на плечах і талії. Ремені безпеки на правильному рівні, коли отвори для них в спинці розташовані на рівні плечей або нижче (зелена область), як показано на малюнку. Переконайтеся, що ремені не розташовані в червоній області.
АВТОКРІСЛО ЗА НАПРЯМКОМ РУХУ (b): Посадіть дитину до автокрісла і накиньте паски безпеки на плечі й груди дитини. Паски безпеки знаходяться на правильній висоті, якщо отвори на спинці, до яких входять паски, розташовані на рівні плечей дитини або трохи вище (зелена зона), як показано на малюнку. Переконайтеся в тому, що паски не знаходяться у червоній зоні.
- 9 Закріпіть паски безпеки, сумістивши два паска (1), і вставте металеві кріючки в пряжку пахового ременя до клацання (2).
- 10 Застебніть пряжку на грудях, з'єднавши дві частини, як показано на малюнку.
Пряжка має дві позиції регулювання:
2: для дітей старшого віку
1: для дітей молодшого віку.
- 11 За необхідності пряжку можна зняти, виконавши послідовність дій, показану на малюнку.
- 12 Затягніть пряжки, потягнувши регулювальний пасок на себе, впевнившись у тому, що паски щільно прилягають до тіла дитини в усіх

точках, і що затискач паска знаходиться на висоті грудей.

УВАГА! Не затягуйте паски занадто сильно, обов'язково залиште невеликий вільний простір!

- 13 Після завершення операції перевірте правильність натягу ременів у кожній точці (1-2-3-4-5). Переконайтеся, що плечові лямки щільно прилягають до тіла.
Переконайтеся, що ділянки ременів 2 та 5 розташовані низько і щільно прилягають до тазу дитини.
- 14 Щоб послабити ремені, вставте палець в отвір сидіння (1), утримуючи металеву кнопку, а іншою рукою потягніть ремені (2).
Не тягніть за плечові накладки.
- 15 **▲ ВАЖЛИВО!** Взимку не надягайте на дитину об'ємний одяг, перед тим як пристібнути її пасками до автокрісла. Не прокладайте ковдри між тілом дитини й пасками безпеки. Це може спричинити неправильне положення пасків безпеки та призвести до серйозних наслідків у разі аварії.
Використовуйте ковдру або схвалений Peg-Pérego аксесуар для захисту дитини від погоди.
- 16 Автокрісло має додаткову подушку для дітей молодшого віку.
Не використовуйте її для дітей, зріст яких вищий за 75 см.
Щоб зняти додаткову подушку, відстібніть і

розсуньте паски безпеки, протягніть паховий ремінь крізь неї, не знімаючи центральної пряжки.

Зняття м'якої оббивки

- 17 Щоб зняти чохол з підголівника, витягніть паски з боку підголівника і зніміть чохол, як показано на малюнку.
- 18 Розстібніть застібки-липучки плечових накладок і відділіть їх від пасків.
- 19 Поверніть пряжку, яка кріпить плечові накладки на спинці відповідно до процедури (мал. а), і протягніть її крізь проріз (мал. б).
- 20 Щоб зняти оббивку з сидіння, відстібніть 4 кнопки на спинці.
- 21 Насамкінець, стягніть оббивку з центральної ручки з боку сидіння (мал. а), і зніміть зверху, як показано на малюнку (мал. б).

БУДЬТЕ ОБЕРЕЖНІ, ЩОБ НЕ ПОШКОДИТИ ЕЛЕМЕНТИ З ПОЛІСТІРОЛА (EPS) ПІД ЧАС ЗНЯТТЯ АБО ЗАМІНИ ОББИВКИ

Чищення Підкладки

- при пранні точно дотримуйтеся інструкцій на етикетці, що вшита в чохол виробу.
- не відбілюйте хлоркою;
- не гладьте праскою;
- не чистите сухим способом в хімчистці;
- не використовуйте розчинник для виведення плям;
- не сушіть в сушарці для білизни з обертовим барабаном.

Як надягти оббивку на автокрісло

- Щоб одягнути оббивку на автокрісло, виконайте у зворотному порядку послідовність дій для зняття оббивки.

The Original Accessory Peg Perego

Аксесуари Peg Perego були розроблені в якості корисної та практичної підтримки, щоб спростити життя батьків. Переглянути всі аксесуари для вашого продукту Peg Perego на www.pegperego.com

Ідентифікація товару

- 22 Інформація щодо дати виробництва Viaggio Twist знаходиться з бокової сторони.
 - Назва виробу, дата виробництва, етикетка про приймання та серійний номер.Ця інформація потрібна для звернення з претензією до сервісної служби.

Чищення Та Догляд

- Виріб вимагає мінімального обслуговування. Чищення та обслуговування виробу мають виконуватися тільки дорослими.
- Рекомендовано тримати в чистоті всі рухомі частини.
- Періодично очищуйте пластикові деталі вологою тканиною, не використовуйте розчинників чи інших подібних речовин.

- Користуйтеся щіткою для видалення пилу з тканинних частин.
- Не чистіть пристрій поглинання удару з полістиролу розчинниками чи іншими подібними речовинами.
- Захищайте виріб від впливу атмосферних факторів, води, дощу та снігу; тривале перебування на сонці може привести до зміни кольору багатьох матеріалів.
- Зберігайте виріб у сухому місці.

Peg Perego S.p.A.

В компанії Peg Perego SpA введена система управління качеством, сертифікована TÜV Italia Srl по стандарту ISO 9001. Peg Perego в будь-який час може вносити зміни до моделей, вказаних в даній інструкції, з технічних або комерційних причин.

Peg Perego Сервіс

Якщо у придбаного вами товару Peg Perego пошкодились або загубились деталі, здійсніть ремонт або заміну лише оригінальними запасними частинами Peg Perego. У разі необхідності ремонту, заміни деталей, отримання інформації про продукти та аксесуари, будь ласка, зв'яжіться з локальним дистриб'ютором Peg Perego в Україні (з серійним номером продукту та гарантійним талоном).

Тел.: 0039/039/60.88.213

Ел. пошта: customer.service@pegperego.com

Веб-сайт: www.pegperego.com

Усі права інтелектуальної власності, пов'язані з вмістом цього посібника з експлуатації, належать компанії Peg Perego S.p.A. і захищені чинним законодавством.

EL_Ελληνικά

Σας ευχαριστούμε που επιλέξατε ένα προϊόν Peg Perego.

Χαρακτηριστικά προϊόντος

- Αυτό το κάθισμα αυτοκινήτου είναι ένα σύστημα συγκράτησης για παιδιά τύπου "i-Size". Είναι εγκεκριμένο με βάση τον κανονισμό Νο 129, κατάλληλο για τα καθίσματα των αυτοκινήτων που είναι "συμβατά με i-Size" όπως υποδεικνύεται από τον κατασκευαστή του αυτοκινήτου στις οδηγίες χρήσης και συντήρησης. Σε περίπτωση αμφιβολιών, απευθυνθείτε στον κατασκευαστή του συστήματος συγκράτησης ή στο κατάστημα πώλησης.
 - Αυτό το κάθισμα αυτοκινήτου χρησιμοποιείται με κατεύθυνση αντίθετη προς την φορά πορείας για παιδιά με ύψος περιλαμβανόμενο μεταξύ 61 και 105 cm.
 - Αυτό το κάθισμα αυτοκινήτου χρησιμοποιείται με κατεύθυνση προς την φορά πορείας για παιδιά με ύψος περιλαμβανόμενο μεταξύ 76 και 105 cm.
 - Κατάλληλο για παιδιά με μέγιστο βάρος 18 kg.
- ⚠ ΣΗΜΑΝΤΙΚΟ:** ΝΑ ΜΗΝ ΧΡΗΣΙΜΟΠΟΙΕΙΤΑΙ ΠΡΟΣ ΤΗΝ ΚΑΤΕΥΘΥΝΣΗ ΤΗΣ ΦΟΡΑΣ ΠΟΡΕΙΑΣ ΕΑΝ ΤΟ ΠΑΙΔΙ ΔΕΝ ΕΧΕΙ ΚΛΕΙΣΕΙ ΤΟΥΣ 15 ΜΗΝΕΣ.
- Όταν χρησιμοποιείται με κατεύθυνση αντίθετη προς την φορά πορείας, μην τοποθετείτε αυτό το κάθισμα αυτοκινήτου σε καθίσματα

επιβατών που διαθέτουν ενεργούς αερόσακους. Απενεργοποιήστε τον αερόσακο πριν την τοποθέτηση του καθίσματος αυτοκινήτου. Η χρήση αυτού του καθίσματος αυτοκινήτου σε καθίσματα που διαθέτουν ενεργούς αερόσακους μπορεί να προκαλέσει σοβαρό τραυματισμό ή θάνατο σε περίπτωση ατυχήματος.

- Το κάθισμα μπορεί να στερεωθεί σε αυτοκίνητα που διαθέτουν εγκεκριμένες θέσεις ISOFIX (για λεπτομέρειες συμβουλευθείτε τις οδηγίες χρήσης), ανάλογα με την κατηγορία του παιδικού καθίσματος και του ύψους του.
- Συμβουλευθείτε τον κατάλογο των μοντέλων αυτοκινήτων και των καθισμάτων που διαθέτουν συστήματα σύνδεσης ISOFIX (βλέπε στο εσωτερικό) εγκεκριμένα από τον κατασκευαστή του συστήματος συγκράτησης. Σε περίπτωση αμφιβολίας ή για επιπλέον πληροφορίες σχετικά με τη στερέωση Viaggio Twist σε ειδικά αυτοκίνητα, απευθυνθείτε στον κατασκευαστή του συστήματος συγκράτησης ή στο κατάστημα πώλησης.
- Για επιπλέον πληροφορίες απευθυνθείτε στην υπηρεσία υποστήριξης της Peg Perego γράφοντας στη διεύθυνση customer.service@pegperego.com

⚠ ΠΡΟΕΙΔΟΠΟΙΗΣΗ

- Διαβάστε με προσοχή τις οδηγίες πριν από τη χρήση και φυλάξτε τις στην ειδική θέση για να τις χρησιμοποιήσετε στο μέλλον. Η μη αυστηρή τήρηση των οδηγιών τοποθέτησης

- του καθίσματος αυτοκινήτου μπορεί να προκαλέσει κινδύνους για το παιδί σας.**
- **Οι εργασίες συναρμολόγησης και τοποθέτησης πρέπει να εκτελούνται από ενήλικες.**
 - Στο αυτοκίνητο χρησιμοποιείτε πάντα το κάθισμα αυτοκινήτου. Μην βγάζετε ποτέ το παιδί από το κάθισμα αυτοκινήτου, όταν το αυτοκίνητο κινείται.
 - **Μην αφήνετε το παιδί χωρίς φύλαξη μέσα στο αυτοκίνητο ακόμα για σύντομο χρονικό διάστημα. Η εσωτερική θερμοκρασία του οχήματος μπορεί ξαφνικά να αλλάξει και να γίνει επικίνδυνη για το παιδί στο εσωτερικό.**
 - Τοποθετείτε αυτό το κάθισμα αυτοκινήτου μόνο σε καθίσματα που βλέπουν προς την κατεύθυνση κίνησης. Σε περίπτωση περιστρεφόμενων ή επανατοποθετούμενων καθισμάτων, τοποθετήστε το κάθισμα αυτοκινήτου προς την κατεύθυνση κίνησης.
 - Βεβαιωθείτε ότι το παιδικό κάθισμα αυτοκινήτου δεν παγιδεύεται από κινητά τμήματα του καθίσματος ή από την πόρτα.
 - Εάν το κάθισμα αυτοκινήτου είναι προσανατολισμένο εγκάρσια προς τη βάση, μην το χρησιμοποιείτε όταν το αυτοκίνητο βρίσκεται σε κίνηση.
 - Ακολουθήστε αυστηρά τις οδηγίες για τη σωστή τοποθέτηση. Μην χρησιμοποιείτε μεθοδολογίες τοποθέτησης διαφορετικές από αυτές που υποδεικνύονται, διαφορετικά υπάρχει κίνδυνος να αποσυνδεθεί το κάθισμα.
 - Χρησιμοποιείτε πάντα τη ζώνη ασφαλείας όταν

- χρησιμοποιείτε αυτό το κάθισμα αυτοκινήτου.
- Ρυθμίστε το ύψος και το τέντωμα των ζωνών έτσι ώστε να εφαρμόζουν στο σώμα του παιδιού χωρίς να το σφίγγουν υπερβολικά. Βεβαιωθείτε ότι η ζώνη ασφαλείας δεν έχει στριφτεί και ότι το παιδί δεν τη λυώνει μόνο του.
 - Το κάθισμα αυτοκινήτου δεν αντικαθιστά το κρεβάτακι. Εάν το παιδί χρειάζεται να κοιμηθεί, είναι σημαντικό να το βάλετε να ξαπλώσει.
 - Μην χρησιμοποιείτε το παιδικό κάθισμα αυτοκινήτου εάν παρουσιάζει σπασίματα ή μέρη που λείπουν ή εάν έχει υποστεί βίαιες πιέσεις σε ατύχημα γιατί μπορεί να έχει υποστεί εξαιρετικά επικίνδυνες μη ορατές ζημιές στην κατασκευή του.
 - Μην χρησιμοποιείτε το κάθισμα αυτοκινήτου χωρίς την υφασμάτινη επένδυση. Η επένδυση αυτή δεν μπορεί να αντικατασταθεί από άλλη μη εγκεκριμένη από τον κατασκευαστή, καθώς αποτελεί αναπόσπαστο μέρος του καθίσματος και της ασφάλειας.
 - Μην αφαιρείτε ή αλλάζετε το λευκό μέρος από πολυστυρόλιο κάτω από την υφασμάτινη επένδυση ή στο στήριγμα κεφαλής καθώς αποτελεί αναπόσπαστο μέρος της ασφάλειας.
 - Μην αφήνετε το κάθισμα αυτοκινήτου στο όχημα εκτεθειμένο στον ήλιο. Ορισμένα μέρη του μπορούν να υπερθερμανθούν και να βλάψουν το ευαίσθητο δέρμα του παιδιού. Ελέγξτε πριν να βάλετε το παιδί να καθίσει.
 - Μην κάνετε μετατροπές στο προϊόν.
 - Μην ξεκολλάτε τις αυτοκόλλητες και ραμμένες

ετικέτες· μπορούν να καταστήσουν το προϊόν μη συμβατό με τους κανονισμούς.

- Για ενδεχόμενες επισκευές, αντικαταστάσεις τμημάτων και πληροφορίες σχετικά με το προϊόν, επικοινωνήστε με την υπηρεσία υποστήριξης μετά την πώληση. Οι διάφορες πληροφορίες βρίσκονται στην τελευταία σελίδα του παρόντος εγχειριδίου.
- Μην χρησιμοποιείτε εξαρτήματα που δεν είναι εγκεκριμένα από τον κατασκευαστή ή από τις αρμόδιες αρχές.
- Εάν το προϊόν είναι μεταχειρισμένο, βεβαιωθείτε ότι είναι ένα μοντέλο πρόσφατης κατασκευής, ότι συνοδεύεται από οδηγίες και ότι είναι πλήρως λειτουργικό. Ένα παρωχημένο προϊόν μπορεί να μην είναι συμβατό λόγω της φυσικής γήρανσης των υλικών και της ανανέωσης των κανονισμών. Σε περίπτωση αμφιβολιών, επικοινωνήστε με το κέντρο υποστήριξης του κατασκευαστή.
- Βεβαιωθείτε ότι μέσα στο όχημα δεν υπάρχουν αποσκευές ή αντικείμενα που δεν είναι κατάλληλα στερεωμένα. Σε περίπτωση ατυχήματος μπορεί να τραυματίσουν τους επιβάτες.

Εξαρτήματα του προϊόντος

Ελέγξτε το περιεχόμενο της συσκευασίας και, σε περίπτωση παραπόνων απευθυνθείτε στην υπηρεσία υποστήριξης μετά την πώληση. Το κάθισμα αυτοκινήτου αποτελείται από:

- a) Ενισχυτικό μαξιλάρι
- b) Προσκέφαλο
- c) Μπουτόν χαλάρωσης ζωνών
- d) Ρύθμιση τεντώματος ζωνών
- e) Πόμολο ρύθμισης της κλίσης
- f) Ζώνη ασφαλείας 5 σημείων με προστατευτικά ώμων
- g) Κλιπ ζωνών
- h) Μοχλός απελευθέρωσης από τη βάση
 - i) Μπουτόν ρύθμισης ύψους προσκέφαλου
 - l) Θήκη φυλλαδίου οδηγιών.
- m) Προσκέφαλο επενδεδυμένο με διογκωμένο πολυστυρόλιο (EPS) για απόσβεση πρόσκρουσης
- n) Kinetic Pods: πλευρικά προστατευτικά

Το κάθισμα αυτοκινήτου είναι έτοιμο για χρήση: δεν απαιτείται καμία διαδικασία συναρμολόγησης.

Οδηγίες χρήσης με βάση

- 1 Αγκιστρώστε το Viaggio Twist τοποθετώντας το στο Base Twist σε αντιστοιχία με τα άγκιστρα (ελέγχοντας το αντίστοιχο σχήμα της βάσης) και πιέζοντάς το προς τα κάτω μέχρι να ακουστεί ένα κλικ. Βεβαιωθείτε ότι οι κόκκινες/πράσινες ενδεικτικές λυχνίες, που βρίσκονται στις πλευρές του περιστρεφόμενου δίσκου, βρίσκονται στην πράσινη θέση.

ΣΗΜΑΝΤΙΚΟ: μόλις ολοκληρωθεί η

Λειτουργία, μετακινήστε το κάθισμα για να ελέγξετε ότι είναι αποτελεσματικά γαντζωμένο.

- 2 Για να αφαιρέσετε το Viaggio Twist από τη Base Twist, τραβήξτε το μοχλό που βρίσκεται εμπρός κάτω από το κάθισμα και ταυτόχρονα σηκώστε το κάθισμα.
- 3 Για να ρυθμίσετε την κλίση του καθίσματος περιστρέψτε το πόμολο έως την επιθυμητή θέση.
- 4 Για να προσαρμόζετε το κάθισμα στην ανάπτυξη του παιδιού, πρέπει να ρυθμίζετε το ύψος του προσκέφαλου ανάλογα με το ύψος του παιδιού. Μπορείτε να το ρυθμίσετε σε διαφορετικές θέσεις.
Για να περάσετε από μία χαμηλή θέση σε μία πιο υψηλή: τραβήξτε προς τα πάνω το μοχλό στο πάνω κεντρικό τμήμα του προσκέφαλου (1). Το προσκέφαλο ανασηκώνεται (2).
Για να περάσετε από μια υψηλή σε μια πιο χαμηλή θέση: τραβήξτε τον πάνω μοχλό στο κέντρο του προσκέφαλου προς τα πάνω και ταυτόχρονα σπρώξτε το προσκέφαλο προς τα κάτω, μέχρι την επιθυμητή θέση.
- 5 Για μεγαλύτερη ασφάλεια το κάθισμα διαθέσει Kinetic Pods. Ανοίξτε το Kinetic Pod που βρίσκεται προς την πλευρά της πόρτας του αυτοκινήτου (εικ_α). Για να το κλείσετε, τραβήξτε το Kinetic Pod και διπλώστε το στην ειδική υποδοχή (εικ_β).
- 6 Το Viaggio Twist χρησιμοποιεί ένα σύστημα

ζωνών 5 σημείων για την προστασία του παιδιού. Πριν βάλετε το παιδί στο κάθισμα. Πιέστε το κεντρικό μπουτόν χαλάρωσης και τραβήξτε τις ζώνες για να χαλαρώσουν (εικ_α). Μην τραβάτε τα προστατευτικά ώμων.

Ανοίξτε το κλιπ θώρακα ακολουθώντας τη διαδικασία της εικόνας (εικ_β), απελευθερώστε τη ζώνη ασφαλείας πιέζοντας το κόκκινο κουμπί στην αγκράφα της διαχωριστικής ζώνης ποδιών (εικ_γ).

- 7 Συνδέστε τις αγκράφες στα πλαϊνά λάστιχα και τραβήξτε τη διαχωριστική ζώνη ποδιών προς το εμπρός μέρος του καθίσματος για να κάνετε χώρο στο παιδί. Βεβαιωθείτε ότι το κάθισμα είναι ελεύθερο.

Στο τέλος μετακινήστε ελαφρά το προσκέφαλο για να βεβαιωθείτε ότι έχει ασφαλίσει σωστά.

- 8 ΠΑΙΔΙΚΟ ΚΑΘΙΣΜΑ RF (a): Τοποθετήστε το παιδί και τακτοποιήστε τους ιμάντες ασφαλείας στους ώμους και στη μέση. Το σωστό ύψος των ιμάντων ασφαλείας είναι όταν οι υποδοχές του ίδιου που υπάρχουν στην πλάτη του καθίσματος είναι στο ύψος των ώμων ή κάτω (πράσινη περιοχή) όπως φαίνεται στην εικόνα. Βεβαιωθείτε ότι οι ιμάντες δεν βρίσκονται στην κόκκινη περιοχή.

ΠΑΙΔΙΚΟ ΚΑΘΙΣΜΑ FF (b): Βάλτε το παιδί και ρυθμίστε τις ζώνες ασφαλείας γύρω από τους ώμους και τη μέση. Το σωστό ύψος των ζωνών ασφαλείας είναι όταν οι σχισμές τους που

υπάρχουν στην πλάτη, βρίσκονται στο ύψος του ώμου ή από πάνω (πράσινη περιοχή), όπως δείχνει η εικόνα.

Βεβαιωθείτε ότι οι ζώνες δεν βρίσκονται στην κόκκινη περιοχή.

- 9 Κουμπώστε τη ζώνη ασφαλείας επικαλύπτοντας τις δύο ζώνες (1) και εισάγοντας την αγκράφα της διαχωριστικής ζώνης ποδιών μέχρι να ασφαλίσει (2).
- 10 Στερεώστε το κλιπ ζώνης στο στήθος ενώνοντας τα δύο μέρη όπως φαίνεται στην εικόνα. Το κλιπ διαθέτει δύο ρυθμίσεις για προσαρμογή:
2: για μεγαλύτερης ηλικίας παιδιά
1: για μικρότερης ηλικίας παιδιά.
- 11 Εάν είναι απαραίτητο, μπορείτε να αφαιρέσετε το κλιπ ζώνης ακολουθώντας τη σειρά στην εικόνα.
- 12 Σφίξτε τις ζώνες τραβώντας προς το μέρος σας την κεντρική λουρίδα ρύθμισης, προσέχοντας ώστε να εφαρμόζουν καλά στο σώμα του παιδιού σε κάθε σημείο και ότι το κλιπ βρίσκεται στο ύψος του στέρνου.
ΠΡΟΣΟΧΗ: μη σφίγγετε υπερβολικά τις ζώνες ασφαλείας στο παιδί, αφήστε λίγο περιθώριο.
- 13 Όταν τελειώσει ο χειρισμός ελέγξτε τη σωστή τάση των ζωνών σε όλα τα σημεία (1-2-3-4-5). Ελέγξτε αν τα προστατευτικά ώμων εφαρμόζουν καλά στο σώμα. Ελέγξτε ότι τα άκρα 2 και 5 είναι τοποθετημένα χαμηλά και τραβηγμένα πάνω από τη λεκάνη του

παιδιού.

- 14 Για να λασκάρτε τις ζώνες, βάλτε το δάχτυλο στο άνοιγμα του καθίσματος (1), κρατήστε πατημένο το μεταλλικό μπουτόν και τραβήξτε τις ζώνες με το άλλο χέρι (2). Μην τραβάτε τα προστατευτικά ώμων.
- 15 **⚠ ΣΗΜΑΝΤΙΚΟ!** Το χειμώνα μη δένετε το παιδί στο κάθισμα αυτοκινήτου όταν φοράει ογκώδη ρούχα ή βάζοντας κουβέρτες ανάμεσα στο σώμα και τις ζώνες ασφαλείας. Αυτό μπορεί να προκαλέσει τη λανθασμένη τοποθέτηση των ζωνών ασφαλείας με αποτέλεσμα σοβαρές επιπτώσεις σε περίπτωση πρόσκρουσης. Για μεγαλύτερη προστασία από τους ατμοσφαιρικούς παράγοντες, χρησιμοποιήστε μια κουβέρτα ή τα εγκεκριμένα αξεσουάρ PegPerego.
- 16 Αυτό το κάθισμα διαθέτει ένα ενισχυτικό μαξιλάρι για να κάθονται μικρά παιδιά.
Μην το χρησιμοποιείτε για παιδιά με ύψος άνω των 75 cm.
Για να αφαιρέσετε το ενισχυτικό μαξιλάρι, αποσυνδέστε και ανοίξτε τις ζώνες ασφαλείας και βγάλτε το από τη διαχωριστική ζώνη ποδιών χωρίς να αφαιρέσετε την κεντρική αγκράφα.

Αφαίρεση της επένδυσης

- 17 Για να αφαιρέσετε την επένδυση του προσκέφαλου, βγάλτε τις ζώνες στα πλαινά του προσκέφαλου και αφαιρέστε την επένδυση όπως

φαίνεται στην εικόνα.

- 18 Ανοίξτε το velcro των προστατευτικών ώμων και χωρίστε τα από τις ζώνες.
- 19 Γυρίστε την αγκράφα που στερεώνει τα προστατευτικά ώμων στην πλάτη ακολουθώντας τη διαδικασία (εικ_a) και βγάλτε την από το άνοιγμα (εικ_b).
- 20 Για να αφαιρέσετε την επένδυση του καθίσματος, ξεκουμπώστε τα 4 κουμπιά πάνω στην πλάτη.
- 21 Τέλος αφαιρέστε την επένδυση από το κεντρικό πόμολο και από τις άκρες του καθίσματος (εικ_a) και βγάλτε την από πάνω όπως φαίνεται στη (εικ_b).

ΠΡΟΣΟΧΗ ΝΑ ΜΗΝ ΚΑΤΑΣΤΡΕΨΕΤΕ ΤΑ ΤΜΗΜΑΤΑ ΑΠΟ ΠΟΛΥΣΤΥΡΟΛΙΟ (EPS) ΚΑΤΑ ΤΟ ΣΤΑΔΙΟ ΑΦΑΙΡΕΣΗΣ/ΤΟΠΟΘΕΤΗΣΗΣ ΤΗΣ ΕΠΕΝΔΥΣΗΣ.

Συντήρηση του γεμίσματος

βουρτσίστε τα υφασμάτινα μέρη για να απομακρύνετε τη σκόνη

- Για το πλύσιμο συμβουλευτείτε την ετικέτα που είναι ραμμένη στην επένδυση του προϊόντος.
- μην λευκαίνετε με χλώριο·
- μην σιδερώνετε·
- μην κάνετε στεγνό καθάρισμα· μην αφαιρείτε τους λεκέδες με διαλυτικά,
- μην στεγνώνετε σε στεγνωτήριο με περιστροφικό κύλινδρο.

Πως να ντύσετε το κάθισμα αυτοκινήτου

- Για να τοποθετήσετε το κάλυμμα στο κάθισμα, κάντε τα ακριβώς αντίστροφα βήματα από αυτά που περιγράφονται στην παράγραφο σχετικά με την αφαίρεση των καλυμμάτων.

The Original Accessory PegPerego

Τα αξεσουάρ Peg Perego έχουν επινοηθεί ως χρήσιμο και πρακτικό βοήθημα ώστε να διευκολύνουν τη ζωή των γονέων. Ανακάλυψε όλα τα αξεσουάρ του προϊόντος Peg Perego στο www.pegperego.com.

Ταυτοποίηση προϊόντος

- 22 Στο Viaggio Twist αναγράφονται πληροφορίες αναφορικά με την ημερομηνία παραγωγής του.
 - Όνομα προϊόντος, ημερομηνία παραγωγής, ετικέτα έγκρισης και αριθμός σειράς.Τα στοιχεία αυτά είναι απαραίτητα σε περίπτωση παραπόνων.

Καθάρισμα το προϊόντος

- Το προϊόν σας χρειάζεται ελάχιστη συντήρηση. Οι εργασίες καθαρισμού και συντήρησης πρέπει να εκτελούνται μόνον από ενήλικες.
- Συμβουλευόμαστε να διατηρείτε καθαρά όλα τα μέρη που κινούνται .
- Περιοδικά καθαρίζετε τα πλαστικά μέρη με ένα

υγρό πανί, μη χρησιμοποιείτε διαλυτικά ή άλλα παρόμοια προϊόντα.

- Βουρτσίστε τα υφασμάτινα μέρη για να απομακρύνετε τη σκόνη.
- Μην καθαρίζετε τη διάταξη απορρόφησης προσκρούσεων από πολυστερένιο με διαλυτικά ή άλλα παρόμοια προϊόντα.
- Προστατεύετε το προϊόν από ατμοσφαιρικούς παράγοντες, βροχή, νερό ή χιόνι. Η συνεχής έκθεση στον ήλιο για πολύ καιρό θα μπορούσε να προκαλέσει αλλαγές στο χρώμα πολλών υλικών.
- Φυλάξτε το προϊόν σε ξηρό χώρο.

Peg Perego S.p.A.

Η Peg Perego SpA είναι μια εταιρεία με Σύστημα Διαχείρισης Ποιότητας πιστοποιημένο από την TÜV Italia Srl, σύμφωνα με το πρότυπο ISO 9001. Η Peg Perego θα μπορεί να επιφέρει ανά πάσα στιγμή τροποποιήσεις στα μοντέλα που περιγράφονται στην παρούσα δημοσίευση, για λόγους τεχνικής ή εμπορικής φύσης.

Υπηρεσία υποστήριξης Peg Perego

Εάν τυχόν χαθούν ή καταστραφούν μέρη του μοντέλου, χρησιμοποιήστε μόνον γνήσια ανταλλακτικά Peg Perego. Για ενδεχόμενες επισκευές, αντικαταστάσεις, πληροφορίες σχετικά

με τα προϊόντα, πώληση γνήσιων ανταλλακτικών και αξεσουάρ, επικοινωνήστε με την Υπηρεσία Υποστήριξης Peg Perego αναφέροντας, σε περίπτωση που υπάρχει, τον σειριακό αριθμό του προϊόντος.

τηλ. 0039/039/60.88.213

e-mail customer.service@pegperego.com
ιστοσελίδα internet www.pegperego.com

Όλα τα δικαιώματα πνευματικής ιδιοκτησίας αναφορικά με το περιεχόμενο των παρόντων οδηγιών χρήσης ανήκουν στην Peg Perego S.p.A. και προστατεύονται από την ισχύουσα νομοθεσία.



ΠΕΡΑΜΑΞ Α.Ε.

2η & 17η οδός (Οδυσ. Ελύτη)
ΒΙΟ.ΠΑ - Άνω Λιόσια 133 41 Αττικής
Τηλ. : 210 24 74 638 – 210 24 86 850
• Fax: 210 24 86 890
e-mail: info@peramax.gr • www.peramax.gr

Peg-Pérego

ΠΑΙΔΙΚΑ ΕΙΔΗ ΒΡΕΦΑΝΑΠΤΥΞΗΣ ΚΑΙ ΠΑΙΧΝΙΔΙΑ

Η Εγγύηση για τυχόν εργοστασιακά ελαττώματα των προϊόντων της Peg-Pérego ορίζεται για διάστημα έξι μηνών από την ημερομηνία αγοράς. Ο καταναλωτής πρέπει να απευθύνει πάντα το αίτημα προς τον πωλητή, από τον οποίο έχει την απόδειξη αγοράς ή οποιοδήποτε άλλο έγγραφο ισοδύναμο.

Η παρούσα εγγύηση ισχύει μόνο εφ' όσον το προϊόν χρησιμοποιείται σωστά και βάσει των οδηγιών χρήσεως. Ο κατασκευαστής και οι εντεταλμένοι συνεργάτες του διατηρούν το δικαίωμα του τεχνικού ελέγχου.

Ο κατασκευαστής δεν μπορεί να θεωρηθεί υπεύθυνος εφ' όσον:

- Δεν τηρηθούν οι ανάλογες οδηγίες χρήσεως του κάθε προϊόντος.
- Καταστραφεί τυχαία το προϊόν ή προκληθούν βλάβες από τη κακή χρήση αυτού.
- Υπάρξει τεχνική παρέμβαση ξένου προς την εταιρεία μας τεχνικού, πράγμα το οποίο απαγορεύεται και αποτελεί κίνδυνο για την ασφάλεια του παιδιού.
- Φυσιολογική φθορά η οποία δεν επηρεάζει την λειτουργία του προϊόντος.

Διατηρείτε την εγγύηση και τις οδηγίες χρήσεως και για μελλοντική χρήση.

ΕΓΓΥΗΣΗ

ΟΝΟΜΑΤΕΠΩΝΥΜΟ ΑΓΟΡΑΣΤΟΥ:

ΔΙΕΥΘΥΝΣΗ:

ΤΗΛΕΦΩΝΟ:

e-mail:

ΣΕΙΡΙΑΚΟΣ ΑΡΙΘΜΟΣ ΠΡΟΪΟΝΤΟΣ:

ΚΩΔΙΚΟΣ ΠΡΟΪΟΝΤΟΣ:

ΗΜΕΡΟΜΗΝΙΑ ΑΓΟΡΑΣ

ΦΡΑΓΙΔΑ ΚΑΤΑΣΤΗΜΑΤΟΣ

Προσοχή: Η εγγύηση ισχύει μόνο εφ' όσον έχει συμπληρωθεί και σφραγιστεί από τον πωλητή με την ημερομηνία αγοράς. Ζητείστε το από το κατάστημα τη στιγμή της αγοράς. Αν χαθεί ή καταστραφεί το απόκομμα της εγγύησης δεν μπορεί να αντικατασταθεί.



شكرا لاختيارك منتج من منتجات Peg Perego

مواصفات المنتج

- يستخدم مقعد السيارة هذا أحد أنواع أنظمة حماية الأطفال "i-Size"، كما أنه تمت الموافقة عليه وفقاً لللائحة رقم No 129 بأنه مناسب للسيارات "المتوافقة مع i-Size"- على النحو المحدد من قبل الشركة المصنعة للسيارة في كتيب العناية والصيانة. وإذا كانت لديك أي شكوك، فيرجى الاتصال بالشركة المصنعة للجهاز أو ببنائ التجزئة.
- يستخدم مقعد الطفل المخصص للسيارات في اتجاه معاكس لاتجاه السير للأطفال الذين تتراوح بين 61 و 105 سم.
- يستخدم مقعد الطفل المخصص للسيارات في اتجاه السير للأطفال الذين تتراوح بين 76 و 105 سم.
- مناسب للأطفال الذين يبلغ وزنهم 18 كجم بحد أقصى.
- تنبيه: لا يُستخدم المقعد في اتجاه السير إذا كان الطفل لم يكمل 15 شهراً من العمر.
- عندما يُستخدم المقعد في اتجاه معاكس لاتجاه السير، لا تترك مقعد الأطفال هذا في سيارات ذات مقاعد ركاب مزودة بوسادة هوائية نشطة. قم بإيقاف تنشيط الوسادة الهوائية قبل تثبيت مقعد الطفل للسيارة. إن استخدام مقعد السيارة هذا على مقاعد ركاب مزودة بوسائد هوائية نشطة قد يؤدي إلى جروح خطيرة أو الوفاة في حالة الحوادث.
- يمكن تثبيت مقعد السيارة في سيارات مزودة بمواضع ISOFIX معتمدة (يرجى قراءة دليل التعليمات لمعرفة التفاصيل). حسب فئة مقعد الطفل وهيكله.
- راجع قائمة طرازات السيارات والمقاعد المجهزة بأنظمة تثبيت ISOFIX (انظر في الداخل) المعتمدة من الشركة المصنعة لنظام

الإحكام.

إذا ساورك الشك، أو للمزيد من المعلومات حول تثبيت Viaggio Twist في سيارات خاصة، يجب التوجه لمصنع تجهيز الإحكام أو للبنائ.

لمزيد من المعلومات، اتصل بمكتب دعم Peg Perego من خلال الكتابة إلى customer.service@pegperego.com



- اقرأ بانتباه التعليمات قبل الاستخدام واحتفظ بها في مكان مناسب للاستفادة بها في المستقبل. عدم ملاحظة هذه التعليمات للتركيب قد تعرض طفلك للمخاطر.
- يجب أن يتولى شخص بالغ جميع عمليات التركيب والتثبيت.
- داخل المركبة، استخدم مقعد الطفل للسيارة دائمًا. إذا كانت المركبة في حالة حركة، لا ترفع طفلك أبدًا من مقعده.
- لا تترك الطفل دون مراقبة داخل السيارة حتى ولو للحظات قليلة. قد تتغير درجة الحرارة الداخلية للمساحة المخصصة للركاب بشكل مفاجئ، وتصبح خطيرة على الطفل بالداخل.
- قم بتركيب مقعد الأطفال هذا فقط على مقاعد ركاب موجهة في الاتجاه الطبيعي لسيار المركبة. في حالة مقاعد الركاب الدوارة أو القابلة لإعادة الضبط اجعل مقعد المركبة في اتجاه السير.
- يجب مراعاة ألا تعاق حركة مقعد الطفل المخصص للسيارة بسبب وجود جزء متحرك من مقعد الركاب أو بسبب باب السيارة.
- إذا كان مقعد الطفل للسيارة موجهًا عرضياً على القاعدة، فلا تستخدمه أثناء حركة السيارة.
- اتبع بدقة تعليمات التثبيت الصحيح؛ لا تستخدم طرق تثبيت بخلاف تلك المشار إليها. خطر الانفصال عن المقعد.
- استخدم دائمًا حزام الأمان عندما تستخدم مقعد الأطفال

للسيارة هذا

- يجب ضبط ارتفاع وشد الأحزمة مع التأكد من ملاصقته لجسم الطفل ولكن دون الضغط عليه بشدة، ويجب التأكد أن حزام الأمان ليس ملفوفاً وأن الطفل لا يستطيع نزعه بمفرده.
- هذا المقعد المخصص للأطفال بالسيارة لا يناسب النوم لفترات طويلة، فإذا احتاج الطفل للنوم، فيجب أن يجعله ينام مستلقياً.
- لا تستخدم مقعد الطفل المخصص للسيارة إذا كان به أجزاء مكسورة أو مفقودة، أو إذا كان قد تعرض لإجهادات عنيفة في حادث، لأن هذا قد يؤدي إلى أضرار في هيكل المقعد قد تكون غير مرئية ولكنها شديدة الخطورة.
- لا تستخدم مقعد الأطفال المخصص للسيارة بدون الكسوة من القماش، ولا يمكن استبدال هذه الكسوة بأي كسوة أخرى غير معتمدة من الشركة المصنعة، ذلك لأن الكسوة تعتبر جزءاً أساسياً من مقعد الطفل وشرطاً لسلامته.
- لا تقم بإزالة أو تغيير الجزء الأبيض المصنوع من البوليسترين الموجود أسفل الغطاء النسيجي، وفي مسند الرأس حيث أنه يمثل جزءاً مهماً لتطبيقات السلامة.
- لا تترك مقعد الطفل في السيارة معرضاً للشمس، فقد ترتفع حرارة بعض الأجزاء ما قد يؤدي بشرة الطفل الحساسة، تأكد من حرارة المقعد قبل وضع الطفل عليه.
- لا تجرّ أي تعديلات على المنتج.
- لا تنزع القسيمة المصوقة أو المحيطة، فقد يؤدي ذلك لعدم انطباق الشروط القانونية على هذا المنتج.
- اتصل بخدمة ما بعد البيع عند الحاجة لإجراء أي تعديلات أو لاستبدال بعض القطع أو للحصول على معلومات بخصوص المنتج. المعلومات المختلفة متاحة في الصفحة الأخيرة من هذا الكتيب.
- لا تستخدم قطع غيار غير مصرح بها من قبل الشركة المصنعة أو من قبل الجهات المختصة.
- إذا كان المنتج مستعملاً، فحقق من أنه نموذج حديث التصنيع.

وأنه مزود بتعليمات استخدام وأنه يعمل بجميع أجزائه. أي منتج قديم قد لا يكون متوافقاً بسبب التقدم الطبيعي للمواد ولتحديث اللوائح. إذا ساورك الشك، اتصل بمركز مساعدة الشركة المنتجة.

- يجب مراعاة عدم وجود حقائق أو أشياء غير مثبتة وغير مؤمنة بشكل مناسب داخل المركبة، في حالة وقوع حادث، يمكن أن يتعرض الركاب للإصابة.
- يحفظ المنتج في مكان جاف.

مكونات الساعة

يجب مراجعة المحتويات الموجودة في العبوة، وفي حالة وجود شكوى، اتصل بخدمة عمم ما بعد البيع.

مقعد الطفل المخصص للسيارة يتكون من:

- وسادة داعمة
- مسند الرأس
- زر تحرير شد أحزمة الأمان
- تعديل مدى ضيق الحزام
- مقبض لضبط الميل
- حزام أمان كامل مزود بخمسة أشرطة تثبيت مع وسادات الكتف
- إبزيم الحزام
- ذراع التحرير من القاعدة
- زر ضبط ارتفاع مسند الرأس
- إبزيم دليل التعليمات.
- مسند رأس مغطى ببوليسترين بمد ماص للصدمات (EPS)
- حاوية قابلة للحركة، لحماية جانبية

مقعد السيارة جاهز للاستخدام؛ لا يحتاج إلى تجميع.

تعليمات الاستخدام مع قاعدة

- 1 قم بتعليق Viaggio Twist عن طريق وضعه على Base Twist بالتوافق مع الخطافات (تحقق من الشكل المقابل للقاعدة) والدفع لأسفل حتى تسمع صوت طقطة. تأكد من أن المؤشرات الحمراء والخضراء الموجودة على جانبي اللوحة الدوارة في الموضع الأخضر **هام: بعد إتمام العملية مباشرة، حرك مقعد الطفل للتحقق من فعالية التثبيت.**
- 2 لفصل مقعد Viaggio Twist عن Base Twist، اسحب الذراع الموجودة في المقدمة أسفل المقعد. وفي الوقت نفسه ارفع المقعد. لضبط ميل مقعد السيارة، قم بتدوير المقبض حتى يصبح المقعد في الموضع المطلوب.
- 3 لتتبع نمو الطفل، يلزم ضبط ارتفاع مسند الرأس مع طول الطفل نفسه. يمكن ضبطه في أكثر من موضع.
- 4 للانتقال من وضع منخفض إلى وضع أكثر ارتفاعاً: اسحب الرافعة العلوية الموجودة عند منتصف مسند الرأس (1) إلى أعلى؛ وفي نفس الوقت ارفع مسند الرأس (1).
- 5 ولانتقال من وضع مرتفع إلى وضع أكثر انخفاضاً: اسحب الرافعة العلوية عند منتصف مسند الرأس إلى أعلى وفي نفس الوقت ادفع مسند الرأس لأسفل، للوصول إلى الموضع المطلوب.
- 6 عند الانتهاء من العملية، قم بتحريك مسند الرأس حركة خفيفة للتأكد من سلامة التثبيت.
- 7 لضمان توفير قدر أكبر من الأمان، تم تجهيز مقعد السيارة بحاوية قابلة للحركة. افتح الحاوية القابلة للحركة من الجانب القريب من باب السيارة (الشكل أ). وإغلاقه، اسحب الحاوية القابلة للحركة وقم بطيها إلى الجوف المحدد (الشكل ب).
- 8 يستخدم مقعد Viaggio Twist حزام أمان مزوداً بخمسة أشرطة تثبيت لحماية طفلك، وقبل وضع الطفل في المقعد، اضغط على زر التحرير المركزي واسحب الأشرطة. ثم فك الأحزمة (الشكل أ). لا
- تسحب وسادات الكتف.
- افتح إبريم الصدر بعد الإجراء الموضح في (الشكل ب). ثم فك حزام الأمان من خلال الضغط على الزر الأحمر لإبريم حزام منطقة الفخذين (الشكل ج).
- 7 ثبت الأرباع في الجانب القابل للتمدد واسحب حزام منطقة الفخذين نحو الجزء الأمامي من المقعد لإفساح المجال للطفل. تأكد من خلو منطقة الجلوس.
- 8 مقعد الطفل (a) RF: ضع الطفل في المقعد، واضبط أحزمة الأمان على الكتفين والخصر. الارتفاع الصحيح لأحزمة الأمان هو عندما تكون فتحاتها الموجودة في مسند الظهر على ارتفاع الكتف أو أسفله (المنطقة الخضراء) كما هو موضح في الشكل. تأكد من أن الأحزمة ليست في المنطقة الحمراء.
- مقعد الطفل (b) FF: ضع الطفل في مقعد السيارة وضع الحزام على أكتاف الطفل وخصره. مع مراعاة أن الارتفاع الصحيح لأحزمة الأمان يكون عند وجود فتحات الحزام الموجودة في مسند الظهر في ارتفاع الكتفين نفسه أو أعلى (المنطقة الخضراء)، كما هو موضح في الصورة.
- وتأكد من عدم وجود الأحزمة في المنطقة الحمراء.
- 9 ثبت أحزمة الأمان من خلال تراكب الحزامين (1) وأدخل الخطافات المعدنية في إبريم حزام منطقة الفخذين حتى تستقر في مكانها (2).
- 10 اربط مشبك الأحزمة على الصدر بربط الجزأين كما هو موضح بالشكل.
- يحتوي المشبك على تعديلين:
2: للأطفال الأكبر سناً
1: للأطفال الأصغر سناً.
- 11 إذا لزم الأمر، يمكن إزالة مشبك الأحزمة باتباع التسلسل في الشكل.
- 12 أحكم ربط الأرباع من خلال سحب حزام الضبط بإجهاك. مع التأكد من تناسبها بصورة جيدة مع جسم طفلك عند كل نقطة وأن الإبريم موجود عند ذروة عظم الصدر.

تحذير: لا تشد أحزمة السلامة للطفل بقوة. اترك مسافة بمجرد اكتمال العملية، تحقق من الشد الصحيح للأحزمة في كل نقطة (5-4-3-2-1). تأكد من أن أحزمة الكتف تلتصق بإحكام بجسم الطفل. تأكدي من أن الأطراف 2 و 5 في وضعية منخفضة ويمكن سحبها فوق جحر الطفل.

14 من أجل إرخاء شد الأحزمة القصيرة. أدخل إصبعك في فتحة القماشة (1). واستمر في الضغط على الزر المعدني وباليد الأخرى. قم بشد الأحزمة القصيرة (2). لا تسحب وسادات الكتف.

15 **مهم!** خلال فصل الشتاء. يجب عدم لباس طفلك ملابس ثقيلة تأخذ حيز كبير قبل وضعه/وضعها في مقعد السيارة. يجب عدم وضع أي أغطية بين جسم طفلك وأحزمة الأمان. فقد يتسبب هذا في وضع أحزمة الأمان بصورة غير صحيحة. وحدوث عواقب وخيمة في حالة حدوث تصادم. لضمان حماية أكبر من العناصر الجوية. استخدم بطانية أو استخدم ملحقات معتمدة من PegPerego.

16 يُعد مقعد السيارة هذا مزودًا بوسادة داعمة للأطفال الصغار. ويجب عدم استخدامها للأطفال الذين يزيد طولهم عن 75 سم.

ولإزالة الوسادة الداعمة. فك حزام الأمان ووسعه. ثم اسحب حزام منطقة الفخذين من خلاله دون إزالة الإبزيم المركزي.

إزالة الغطاء اللين

17 لإزالة غطاء مسند الرأس. اسحب الأحزمة الموجودة على جانب مسند الرأس وأزل الغطاء كما هو موضح في الصورة.

18 افتح مثبتات الفيكلرو الخاصة بوسادات الكتف وافصلها عن الأحزمة.

19 أدر الإبزيم الذي يعمل على إحكام وسادات الكتف على مسند الظهر. بعد القيام بالإجراء (الشكل _ أ) ثم اسحبه عبر الحلقة المعدنية (الشكل _ ب).

20 لإزالة غطاء المقعد. قم بفك الأزرار الأربعة الموجودة على مسند الظهر.

21 وفي النهاية. اسحب غطاء المقبض المركزي من جانب المقعد (الشكل _ أ) وأخرجه من أعلى. كما هو موضح في (الشكل _ ب). احرص على عدم إتلاف عناصر البوليسترين (البوليستيرين الممدد) أثناء إزالة/استبدال الأغطية

كيفية العناية بالوسادة

قم بتنظيف الأجزاء المصنوعة من القماش بواسطة الفرشاة لإزالة الغبار

- يرجى اتباع التعليمات المذكورة على ملصق المنتج الذي تم حياكته على الغطاء عند الغسيل.
- لا تنظف الوسادة بالكلور؛
- لا تكوي الوسادة؛
- لا تنظف الوسادة بطريقة التنظيف الجاف (دراي كلين)؛
- لا تنظف الوسادة بالمحاليل؛
- لا تجفف الوسادة بواسطة ماكينات التجفيف ذات الأسطوانة الدوارة.

كيفية تلييس كسوة مقعد الطفل المخصص للسيارة

لتغطية مقعد الطفل، تابع بعكس الإجراء الوارد في الفقرة الخاصة بالكسوة القابلة للإزالة.

The Original Accessory PegPerego

تم تصميم اكسسوارات Peg Perego لتكون نافعة وعملية لتيسير الأمور على الوالدين. اكتشف جميع الاكسسوارات المخصصة لمنتجك من Peg Perego على الموقع الإلكتروني www.pegperego.com

خدمة ما بعد البيع الخاص بشركة PegPerego

في حالة فقدان أو تلف أي جزء من أجزاء المنتج. استخدم فقط قطع الغيار الأصلية من Peg Perego. وعند الحاجة لأي تصليح أو استبدال. وللحصول على معلومات بخصوص المنتجات. أو بيع قطع غيار أصلية أو أكسسوارات. يرجى الاتصال بخدمة ما بعد البيع الخاص بشركة Peg Perego مع توضيح الرقم التسلسلي للمنتج إن وجد.

التليفون : 60.88.213/039/0039
البريد الإلكتروني customer.service@pegperego.com
موقع الانترنت www.pegperego.com

عربي- تمتلك Peg Perego شركة مساهمة- جميع حقوق الملكية الفكرية الموجودة في هذا الكتيب. والتي يحميها القانون

تعريف المنتج

22 يحتوي مفعد Viaggio Twist على معلومات متعلقة بتاريخ الإنتاج على الجانب. اسم المنتج. وتاريخ الإنتاج. وملصق الاعتماد والرقم التسلسلي. تُعد هذه المعلومات ضرورية في حالة تقديم إحدى المطالبات.

تنظيف المنتج

- هذا المنتج يحتاج قدرًا بسيطًا من العناية. ويجب أن يتولى شخص بالغ مهمة تنظيفه ورعايته.
- يُنصح بالمحافظة على جميع الأجزاء المتحركة في حالة نظيفة.
- يجب تنظيف الأجزاء البلاستيكية دوريًا بقطعة قماش مبللة. لا تستخدم سوائل مذيبة أو أي منتجات مشابهة.
- نظف الأجزاء المصنوعة من القماش بواسطة فرشاة لإزالة الغبار والأثرية.
- لا تنظف أداة امتصاص الصدمات المصنوعة من البوليسترول بواسطة مذيبات أو أي منتجات مشابهة.
- يجب حماية المنتج من العوامل الجوية مثل الماء والمطر والثلج؛ وقد يؤدي التعرض الدائم والمستمر للشمس إلى تغير في ألوان الكثير من الخامات.
- احتفظ بالمنتج في مكان جاف.

PegPerego S.p.A

تعتمد Peg Perego spa نظام إدارة جودة معتمد من قبل TÜV Italia Srl وفقا لمعيار ISO 9001. Peg Perego بإجراء تغييرات في أي وقت على الموديلات الواردة في هذا الكتيب لأسباب فنية أو تجارية..

از شما به خاطر انتخاب یک محصول پِگ-پِروگو تشکر می‌کنیم.

مشخصات محصول

این صندلی کودک از یک سیستم مهارکننده "i-Size" استفاده می‌کند. این صندلی به تأیید آیین‌نامه شماره 129 No برای خودروهایی که مطابق با دفترچه مراقبت و نگهداری توسط شرکت سازنده خودرو "سازگار با i-Size" اعلام شده‌اند، مناسب تشخیص داده شده است. در صورتی که تردید دارید، لطفاً با شرکت سازنده دستگاه یا نمایندگی فروش تماس بگیرید.

این صندلی کودک برای کودکان بین 61 تا 105 سانتی متر قد، جهت عکس حرکت خودرو مورد استفاده قرار می‌گیرد.

این صندلی کودک برای کودکان بین 76 تا 105 سانتی متر قد در جهت حرکت خودرو مورد استفاده قرار می‌گیرد.

مناسب برای کودکانی که دارای حداکثر 18 کیلوگرم وزن می‌باشند.

مهم: از قراردادن این صندلی در جهت حرکت خودرو برای کودکان زیر 15 ماه بپرهیزید.

در صورت استفاده جهت عکس حرکت اتومبیل، این صندلی کودک را بر روی صندلی خودروهایی که دارای کیسه هوا هستند، نصب نکنید. قبل از نصب صندلی کودک، کیسه هوا را غیرفعال کنید. استفاده از این صندلی کودک روی صندلی‌های با کیسه هوای فعال، می‌تواند منجر به آسیب جدی یا مرگ در هنگام تصادف بشود.

صندلی کودک را می‌توان با مدنظر قرار دادن دسته و ساختار صندلی کودک در خودروهای دارای اتصالات ISOFIX مورد تأیید نصب کرد (جهت اطلاع از جزئیات، لطفاً به دفترچه راهنمای

کاربری مراجعه کنید).

برای اطلاع از مدل‌های خودروها و صندلی‌هایی که مجهز به سیستم قفل ISOFIX هستند و مورد تأیید تولیدکننده سیستم مهار می‌باشند، به لیست (داخل را ببینید) مراجعه کنید.

در صورت شک و یا نیاز به اطلاعات بیشتر در مورد اتصال Viaggio Twist روی خودروهای مشخص، با سازنده یا فروشنده دستگاه مهارکننده تماس بگیرید.
برای اطلاعات بیشتر، لطفاً با بخش پشتیبانی پِگ-پِروگو تماس بگیرید
customer.service@pegpergo.com



هشدار

- این دستورالعمل‌ها را به دقت خوانده و آن‌ها را برای مراجعات بعدی در محل مخصوص نگهداری کنید. عدم رعایت دقیق دستورالعمل‌های مربوط به صندلی ایمنی خودرو، کودک شما را در معرض خطر قرار خواهد داد.
- عملیات مونتاژ و نصب باید توسط افراد بزرگسال انجام شود.
- هنگام رانندگی، همیشه از صندلی کودک استفاده کنید.
- هنگامی که خودرو در حال حرکت است، هیچ‌گاه کودک را از روی صندلی کودک بردارید.
- هرگز کودک را به تنهایی و بدون نظارت در خودرو رها نکنید، حتی برای یک زمان کوتاه. دمای داخل وسیله نقلیه می‌تواند به سرعت تغییر کند و برای کودک در داخل خودرو خطرناک باشد.
- این صندلی کودک را فقط بر روی صندلی‌هایی قرار دهید که در جهت حرکت خودرو قرار دارند. اگر خودرو دارای صندلی‌های چرخشی یا با موقعیت قابل تغییر می‌باشد، آن‌ها را در جهت حرکت خودرو قرار دهید.
- اطمینان حاصل کنید که صندلی کودک توسط قطعات متحرک صندلی یا در خودرو مانع نشده باشد.

- اگر صندلی کودک برای خودرو به صورت عرضی روی پایه قرار گرفته باشد، با وسیله نقلیه در حال حرکت، استفاده نکنید.
- دستورالعمل نصب را دقیقاً دنبال کنید. از روش‌های نصب متفاوت با روش‌های توصیه‌شده استفاده نکنید زیرا ممکن است باعث جدا شدن صندلی کودک شوند.
- هنگام استفاده از صندلی کودک، همیشه از مهار استفاده کنید.
- ارتفاع و کشش بندهای شانه را تنظیم کنید و دقت کنید که به اندازه بدن کودک باشند. بدون این‌که او را بیش از حد محدود کنند، بررسی کنید که کمربند ایمنی پیچ نخورده باشد و کودک نتواند آن را باز کند.
- صندلی خودرو جایگزینی برای تخت‌خواب بچگانه نیست: اگر لازم است که کودک بخوابد، او را به حالت درازکش بخوابانید.
- اگر صندلی خودروی کودک شکسته یا قطعاتی از آن مفقود شده، یا اگر در اثر تصادف در معرض فشارهای شدید قرار گرفته است، از آن استفاده نکنید زیرا ممکن است به شدت دچار آسیب ساختاری خطرناک شده باشد که دیده نمی‌شود ولی بسیار خطرناک است.
- هرگز از صندلی خودرو بدون روکش فابریک آن استفاده نکنید؛ این روکش را با نوعی که مورد تأیید سازنده نیست تعویض نکنید زیرا این روکش بخش جدایی‌ناپذیر صندلی و سیستم ایمنی خودرو است.
- بخش پلی استایرن زیر صندلی و داخل پشتی را خارج و یا تعویض نکنید. زیرا وجود این بخش به دلایل امنیتی ضروری است.
- صندلی خودرو را داخل وسیله نقلیه معروض نور آفتاب رها نکنید. ممکن است بعضی قسمت‌های آن بسیار گرم شوند و این برای پوست لطیف کودک مضر باشد - قبل از قراردادن کودک در صندلی این مورد را بررسی کنید.
- از ایجاد تغییرات در محصول خودداری کنید.
- اتیکت‌های چسبیده و دوخته‌شده را جدا نکنید زیرا ممکن است

- باعث لغو تطابق محصول با نیازمندی‌های قانونی شود.
- برای هرگونه تعمیرات، تعویض قطعات یا کسب اطلاعات درباره محصول، با مرکز خدمات مراقبت پس از فروش تماس بگیرید.
- اطلاعات تماس در صفحه آخر این دفترچه ارائه شده است.
- از لوازم جانبی تأیید نشده توسط سازنده یا مقامات ذیصلاح استفاده نکنید.
- در صورت استفاده از یک محصول دست دوم، اطمینان حاصل کنید که مدل آن جدید است. دفترچه دستورالعمل‌ها را دارد و همه قسمت‌های آن به درستی کار می‌کند. یک محصول منسوخ ممکن است به دلیل فرسودگی طبیعی مواد و به روز شدن مقررات با استانداردهای ایمنی مطابقت نداشته باشد. در صورت تردید، با مرکز خدمات مشتری سازنده تماس بگیرید.
- اطمینان حاصل کنید که تمام چمدان‌ها و وسایل دیگر کاملاً مهار شده باشند. در صورت سانحه، آن‌ها ممکن است به سرنشینان خودرو آسیب برسانند.
- قرار گرفتن در معرض نور آفتاب به مدت طولانی ممکن است باعث تغییر رنگ در مواد سازنده محصول شود.

قطعات محصول

- محتوای بسته‌بندی را بازرسی کرده و اگر قطعه‌ای مفقود شده است با بخش خدمات پس از فروش مشتریان تماس بگیرید.
- صندلی خودروی کودک شامل اقلام زیر است:
- (a) کوسن بالابرنده
- (b) پشت‌سری
- (c) دکمه آزاد کردن سفتی تسمه
- (d) تنظیم سفتی کمربند
- (e) عقربه تنظیم زاویه
- (f) کمربند ایمنی 5-نقطه‌ای کامل با پدهای شانه
- (g) سنگ کمربند
- (h) دسته جدا کردن از پایه

i) دکمه تنظیم ارتفاع پشت‌سری

l) محل مخصوص دفترچه راهنما.

m) پشت‌سری با روکش ضربه‌گیر فوم پلی‌استرن (EPS)

n) غلاف‌های انعطاف‌پذیر: محافظ‌های جانبی

صندلی کودک آماده استفاده است: نیازی به سرهم‌بندی ندارد.

دستورالعمل برای استفاده با پایه

1 Viaggio Twist را با قرار دادن آن بر روی Base Twist منطبق با قلاب‌ها (با بررسی فرم مربوط به پایه) و با فشار دادن به سمت پایین تا شنیده شدن صدای کلیک قلاب کنید.

بررسی کنید که نشان‌گرهای قرمز / سبز واقع بر روی کناره‌های صفحه چرخان در وضعیت سبز قرار داشته باشند. مهم: پس از کامل شدن عملیات، صندلی کودک را به منظور بررسی اتصال واقعی حرکت دهید.

2 برای جدا کردن Viaggio Twist از پایه Base Twist، دسته جلویی زیر نشیمنگاه صندلی را بکشید و همزمان صندلی را بالا بیاورید.

3 برای تنظیم زاویه صندلی کودک، عقربه را بچرخانید تا صندلی در موقعیت دلخواه شما قرار گیرد

4 جاسری باید مناسب با قد کودک تنظیم شود. چند وضعیت مختلف وجود دارد.

برای تغییر از یک وضعیت پایین‌تر به بالاتر: زبانه وسط جاسری (1) را به سمت بالا بکشید: جاسری هم‌زمان بالا می‌آید (2).

برای تغییر دادن جاسری از یک وضعیت بالاتر به پایین‌تر: اهرم موجود در قسمت وسط بالایی جاسری را به سمت بالا بکشید و هم‌زمان جاسری را به پایین به وضعیت دلخواه فشار دهید. پس از انجام این کار، جاسری را کمی حرکت دهید و بررسی کنید

که به درستی در جای خودش قفل شده باشد.

5 صندلی کودک به غلاف‌های انعطاف‌پذیر مجهز شده است تا از ایمنی بیشتر کودک اطمینان حاصل گردد. غلاف انعطاف‌پذیر را از سمت نزدیک به درب خودرو باز کنید (شکل a). برای بستن آن، غلاف انعطاف‌پذیر را بکشید و آن را در سوراخ ویژه تعبیه شده تا بزنید (شکل b).

6 Viaggio Twist از کمربند 5-نقطه‌ای برای محافظت از فرزند شما استفاده می‌کند. قبل از اینکه کودک را در صندلی قرار دهید: دکمه رهاسازی مرکزی را فشار دهید و تسمه‌ها را بکشید تا کمربندها شل شوند (شکل a). از کشیدن پدهای محافظ صفحه خودداری کنید.

با دنبال کردن روش کار نمایش‌یافته (شکل b)، چفت سینه را باز کنید. سپس با فشار دادن دکمه قرمز روی سگک تسمه دوشاخه، کمربند را باز کنید (شکل c).

7 برای اینکه فضای بیشتری برای کودک فراهم شود، سگک‌ها را به گیره‌های الاستیک جانبی وصل کنید و تسمه دوشاخه را به سمت جلوی صندلی بکشید. مطمئن شوید ناحیه نشستن آزاد باشد.

8 صندلی کودک مدل RF (a): کودک را در وضعیت قرار دهید و تسمه‌های ایمنی را روی شانه‌ها و کمر تنظیم کنید. ارتفاع صحیح تسمه‌های ایمنی زمانی است که شیارهای موجود در پشتی در ارتفاع شانه یا پایین‌تر (ناحیه سبز) همان‌طور که در شکل نشان داده شده، باشد. اطمینان حاصل شود که تسمه‌ها در ناحیه قرمز نباشند.

صندلی کودک مدل FF (b): کودک را در صندلی خودرو قرار داده و مهار روی شانه‌ها و کمر کودک را تنظیم کنید. ارتفاع صحیح کمربند ایمنی زمانی حاصل می‌شود که مطابق با تصویر، شیارهای کمربند روی پشتی صندلی دارای ارتفاع یکسان با شانه‌ها یا بالاتر (ناحیه سبز) هستند.

اطمینان حاصل کنید که تسمه‌ها در ناحیه قرمز قرار نداشته

نمایشند.

- 9 تسمه‌های ایمنی را با همپوشانی دو کمر بند (1) و وارد کردن قلاب‌های فلزی در سگک تسمه دوشاخه (2).
- 10 کلیپ کمر بند را با به هم پیوستن دو قسمت مطابق شکل روی سینه قلاب کنید.
کلیپ دارای دو تنظیم است:
2: برای کودکان بزرگتر
1: برای کودکان کوچکتر.
- 11 در صورت لزوم کلیپ کمر بند می‌تواند با پیروی از مراحل ذکر شده در شکل، جدا شود.
- 12 با کشیدن تسمه تنظیم سفتی به سمت خود. سگک‌ها را محکم کنید و مطمئن شوید در تمام نقاط به خوبی روی بدن کودک قرار گرفته‌اند و چفت کمر بند بالاتر از جناغ سینه قرار دارد.
- احتیاط: بندها را بیش از حد سفت نکنید و آن‌را کمی آزاد ببندید.**
- 13 پس از اتمام عملیات، کشش صحیح کمر بندها در هر نقطه را کنترل کنید (1-2-3-4-5). کنترل کنید که نوارهای شانه به بدن چسبیده باشد.
بررسی کنید که نوارهای 2 و 5 در پایین قرار گرفته و روی لگن کودک کشیده شده باشند.
- 14 برای شل کردن تسمه، انگشت خود را وارد سوراخ صندلی کرده (1)، دکمه فلزی را فشار داده و نگه دارید و با دست دیگر بندها را بکشید (2)، از کشیدن پدهای محافظ صفحه خودداری کنید.
- 15 **⚠ مهم!** وقتی در فصل زمستان کودک را در صندلی قرار می‌دهید، لباس‌های حجیم و زیاد به تن او نبوشانید. از قرار دادن پتو بین بدن کودک و کمر بندهای ایمنی خودداری کنید. این امر می‌تواند منجر به قرارگیری نادرست مهار ایمنی شود و در صورت سانحه، عواقب جدی به همراه داشته باشد.
برای محافظت از کودک خود از سرما، از پتو یا لوازم جانبی

تأیید شده پگ-پرگو استفاده کنید.

- 16 این صندلی کودک یک کوسن بالا برنده برای کودکان کوچکتر دارد. در صورتی که قد کودک بیشتر از 75 سانتی‌متر است از این کوسن استفاده نکنید.
برای جدا کردن کوسن بالا برنده، کمر بندهای ایمنی را باز کنید و بکشید تا آزاد شوند. سپس بدون اینکه سگک مرکزی را باز کنید، تسمه دوشاخه را در امتداد کوسن بالا ببرید.

برداشتن روکش نرم

- 17 برای برداشتن روکش پشت‌سری، بندهای کمر بند را از طرفین پشت‌سری بیرون بکشید و روکش را مطابق با تصویر بیرون بیاورید.
- 18 چسب‌های سفت‌کننده پدهای شانه را باز کنید و آنها را از کمر بندها جدا کنید.
- 19 سگکی که پدهای شانه را روی پشتی محکم می‌کند را مطابق با تصویر بچرخانید (شکل_a) و آن را از روزنه کوچک عبور دهید (شکل_b).
- 20 برای باز کردن روکش صندلی، 4 دکمه پشتی صندلی را باز کنید. در نهایت، روکش دستگیره مرکزی را از طرفین صندلی بیرون بکشید (شکل_a) و مطابق با شکل از بالا خارج کنید (شکل_b).
- حین باز کردن/تعویض روکش‌ها مراقب باشید به اجزاء پلی‌استرن (EPS) آسیب نزنید**
- کیفیت‌العناية بالوساده**
گردوخاک روی قسمت‌های پارچه‌ای را با برس بزدایید.
• هنگام شست‌وشو، دستورالعمل‌های ذکر شده روی اتیکت دوخته شده در داخل روکش را به دقت رعایت کنید.
• از سفیدکننده‌های حاوی کلر استفاده نکنید.
• اتو نکشید.

- از خشک‌شویی استفاده نکنید.
- با حلال‌ها لکه‌گیری نکنید.
- از خشک‌کن دوار استفاده نکنید.

نحوه روکش کردن صندلی خودرو

- برای پوشاندن صندلی، در جهت مخالف نسبت به پاراگراف قابلیت برداشتن روکش عمل کنید.

لوازم جانبی یگ-پرگو اصل

- لوازم جانبی یگ-پرگو به‌عنوان وسایل مفید، کاربردی برای سهولت بستن و باز کردن به زندگی والدین طراحی شده‌اند. همه لوازم جانبی محصول خود را در وبسایت زیر بیابید
www.pegperego.com

شناسایی محصول

- 22 اطلاعات مربوط به تاریخ تولید Viaggio Twist در کناره صندلی درج شده‌اند.

نام محصول، تاریخ تولید، برجسب تأییدیه و شماره سریال، در صورت طرح شکایت، ارائه این اطلاعات ضروری می‌باشند.

تمیزکردن محصول

- این محصول به حداقل تعمیر و نگهداری نیاز دارد. تمیزکردن و تعمیر و نگهداری فقط باید توسط افراد بزرگسال انجام شود.
- توصیه می‌شود که همه قطعات متحرک را تمیز نگه دارید.
- قسمت‌های پلاستیکی را مرتباً با یک دستمال مرطوب تمیز کنید. از حلال‌ها یا مواد مشابه استفاده نکنید.
- گردوخاک روی قسمت‌های پارچه‌ای را با برس بزدایید.
- قطعات ضربه‌گیر پلی‌استرین را با حلال‌ها یا محصولات مشابه تمیز نکنید.
- محصول را از عوامل جوی: رطوبت، باران یا برف محافظت کنید.

- قراردادن در معرض نور آفتاب به‌مدت طولانی ممکن است باعث تغییر رنگ در مواد سازنده محصول شود.
- محصول را در یک محیط خشک نگهداری کنید.

شرکت سهامی یگ پرگو Peg Perego S.p.A

شرکت سهامی Peg Perego گواهینامه سیستم مدیریت کیفیت مطابق با استاندارد ISO 9001 از طرف TÜV Italia Srl را دریافت کرده است. یگ-پرگو می‌تواند در هر زمان در مدل‌های تشریح شده در این نشریه، به دلایل فنی یا جاری تغییر ایجاد کند.
www.pegperego.com

خدمات پس از فروش یگ پرگو Peg Perego

- اگر هریک از قطعات محصول مفقود یا خراب شد، فقط از قطعات یدکی یگ پرگو اصل استفاده کنید. برای هرگونه تعمیر، تعویض، اطلاعات درخصوص محصولات و فروش قطعات یدکی و لوازم جانبی اصلی با خدمات پشتیبانی یگ پرگو تماس بگیرید و شماره سریال محصول را (اگر دارید) ذکر کنید.

تلفن: 0039/039/60.88.213

ایمیل: customer.service@pegperego.com

وبسایت: www.pegperego.com

کلیه حقوق دارایی معنوی مربوط به محتویات این دفترچه راهنما دارایی Peg Perego S.p.A بوده و تحت محافظت قوانین حاکم می‌باشند.

IT Italiano**Dichiarazione di conformità****Denominazione del prodotto**

Base Twist + Primo Viaggio SLK
Base Twist + Primo Viaggio Lounge
Base Twist + Viaggio Twist

Codice identificativo del prodotto

IABATW00 + IMSK00 –
IABATW00 + IML000 –
IABATW00 + IMT000 –

Normative di riferimento (origine)

R129 / 03

Dichiarazione di conformità

La PegPerego S.p.A. dichiara sotto la propria responsabilità che l'articolo in oggetto è stato sottoposto a test di collaudo interni e omologato secondo le normative vigenti presso laboratori esterni ed indipendenti.

Data e luogo di rilascio

Arcore, 8 giugno 2023

PegPerego S.p.A.
via De Gasperi, 50
20862 Arcore (MB), ITALY

EN English**Declaration of conformity****Product name**

Base Twist + Primo Viaggio SLK
Base Twist + Primo Viaggio Lounge
Base Twist + Viaggio Twist

Product reference number

IABATW00 + IMSK00 –
IABATW00 + IML000 –
IABATW00 + IMT000 –

Reference Standards (origin)

R129 / 03

Declaration of conformity

PegPerego S.p.A. declares under its sole responsibility that the article to which this declaration relates has undergone internal testing and has been approved, in accordance with regulations in force, by external, independent testing laboratories.

Date and place of issue

Arcore, 8 June 2023

PegPerego S.p.A.
via De Gasperi, 50
20862 Arcore (MB), ITALY

FR Français**Declaration du conformité****Denomination du produit**

Base Twist + Primo Viaggio SLK
Base Twist + Primo Viaggio Lounge
Base Twist + Viaggio Twist

Identification du produit

IABATW00 + IMSK00 –
IABATW00 + IML000 –
IABATW00 + IMT000 –

Standard du referiment (origin)

R129 / 03

Declaration du conformité

PegPerego S.p.A. déclare, sous sa propre responsabilité, que l'article en question a été soumis à des tests d'essais internes et homologué selon les normes en vigueur par des laboratoires extérieurs et indépendants.

Date et lieu du publication

Arcore, le 8 juin 2023

PegPerego S.p.A.
Via De Gasperi, 50
20862 Arcore (MB), ITALY

DE Deutsch**Konformitätserklärung****Bezeichnung des Produktes**

Base Twist + Primo Viaggio SLK
Base Twist + Primo Viaggio Lounge
Base Twist + Viaggio Twist

Kennzeichnungscode des Produktes

IABATW00 + IMSK00 –
IABATW00 + IML000 –
IABATW00 + IMT000 –

Bezugsbestimmungen (Ursprung)

R129 / 03

Konformitätserklärung

Die Firma PegPerego S.p.A. erklärt auf ihre Verantwortung, dass der betreffende Artikel internen Abnahmetests unterzogen sowie gemäß den gültigen Bestimmungen von externen und unabhängigen Labors zugelassen wurde.

Datum und Ort der Ausstellung

Arcore, den 8. Juni 2023

PegPerego S.p.A.
Via De Gasperi, 50
20862 Arcore (MB), ITALY

ES Español**declaración de conformidad****Denominación del producto**

Base Twist + Primo Viaggio SLK
Base Twist + Primo Viaggio Lounge
Base Twist + Viaggio Twist

Código de identificación del producto

IABATW00 + IMSK00 –
IABATW00 + IML000 –
IABATW00 + IMT000 –

Normativas de referencia (origen)

R129 / 03

Declaración de conformidad

PegPerego S.p.A. declara bajo su responsabilidad que el artículo en objeto ha sido sometido a pruebas de ensayo internas y ha sido homologado según las normativas vigentes en laboratorios exteriores e independientes.

Fecha y lugar de expedición

Arcore, 8 de junio de 2023

PegPerego S.p.A.
Via De Gasperi, 50
20862 Arcore (MB), ITALY

VIAGGIO TWIST

PEG PEREGO S.p.A.

Via A. De Gasperi, 50

20862 ARCORE (MB) ITALIA

tel. 0039 039 60881

Servizio Post Vendita/After Sale: tel. 0039 039 6088213



www.pegperego.com

FI002302I352

Tutti i diritti di proprietà intellettuale relativi ai contenuti di questo manuale d'istruzione appartengono a PEG PEREGO S.p.A. e sono tutelati dalle leggi vigenti.

All of the intellectual property rights for the contents of this instruction manual belong to PEG PEREGO S.p.A. and are protected by the laws in force.

PegPerego