



MARIE 3

i-Size Child Seat



FOR THE LITTLE AND NOT SO LITTLE ONES

40-105 cm, up to 18 kg



360 DEGREE PEACE OF MIND

Rearward and forward facing



I-SIZE, ECE R129/03

Certified to meet the most demanding safety regulations



MARIE 3

i-Size Child Seat



English



Deutsch



Español



Français



Italiano



Nederlands



Polskie



Português



Čeština



русский

Say 'Hi' to Marie! 360 degree peace of mind.

INDEX

-  Product parts 2
-  Installing in the vehicle. 5
-  Placing the Side Impact Buddy 7
-  Rotating the seat 7
-  Child direction 8
-  Placing your baby. 9
-  Adjusting the headrest 11
-  Adjusting the recline position 11
-  Removing from the vehicle 12
-  Removing the fabrics for washing 12
-  Important Information 14
-  Product lifetime warranty 15



PRODUCT PARTS

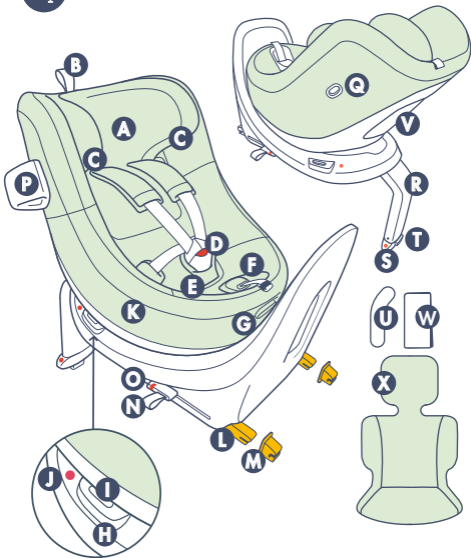

- A** Adjustable headrest
- B** Headrest strap adjuster
- C** Magnetic harness holder
- D** Harness buckle
- E** Crotch pad
- F** Harness adjuster
- G** Recline trigger
- H** Rotation button
- I** Rotation button top safety lock
- J** Rotation safety indicator
- K** Fabric cover
- L** ISOFIX connector
- M** ISOFIX guides
- N** ISOFIX connector sliding and unlock trigger
- O** ISOFIX safety indicator

- P** Side Impact Buddy
- Q** Side Impact Buddy socket
- R** Support leg
- S** Colour indicator for support leg
- T** Support leg's adjustment button
- U** Fabric cover installation tool
- V** Pocket compartment for user manual
- W** User manual
- X** Newborn pillow

Please find the latest version of this user manual online at **swandoo.com/marie-user-manual**.

The latest digital version may contain important updates and overrules previous versions.

In case of discrepancy, the latest update should be followed.

For the maximum protection and comfort of your child, it is essential that you read through the entire manual carefully and follow all instructions on how to install and use this product.

Always keep it in the storage compartment of your seat. Also read the instructions in your vehicle owner's manual related to child safety seats. If not operated correctly it may result in serious injuries or even death.

NOTICE

This is an i-Size Enhanced Child Restraint System. It is approved according to UN Regulation No. 129, for use in, i-Size compatible vehicle seating positions as indicated by vehicle manufacturers in the vehicle users' manual. If in doubt, consult either the Enhanced Child Restraint System manufacturer or the retailer.

Only use this product on a forward facing seat. Do not place rear facing child seats on front seats with activated airbags. This product has been approved according to the strictest European safety standards (ECE R129/03) and is suitable for rearward-facing (40-105cm) and forward-facing (76-105cm) driving position with ISOFIX anchoring system and support leg.

! Important: Do not use forward-facing before the child's age exceeds 15 months.

The correct fitting of the ISOFIX anchoring system and support leg is of vital importance for the safety of your child. Please check your vehicle manufacturer's handbook to locate the ISOFIX anchor points.

This child seat may not fit in every vehicle. To find out if the seat fits your car, check [swandoo.com/marie-isofix](https://www.swandoo.com/marie-isofix)





INSTALLING IN THE VEHICLE

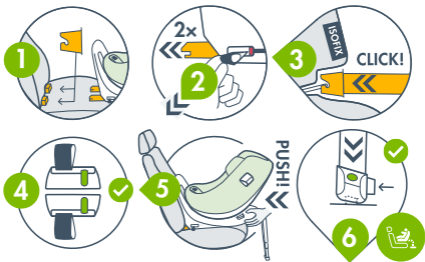

- 1** If needed place the two ISOFIX guides on both ISOFIX anchor points between the seat and the seat back. Fold out the support leg.
- 2** Extend the ISOFIX connectors by pulling the ISOFIX connector sliding and unlock trigger and sliding it until the end.
- 3** Insert both connectors into the ISOFIX anchor points until you hear a “click”.
- 4** Check that the ISOFIX safety indicators have turned green on both sides.
- 5** Place both hands on the child seat and push it against the vehicle seat until it is firmly positioned and tight to the seat.
- 6** Push the support leg’s adjustment button and slide the leg downwards until it reaches the floor of the vehicle. The leg should be firmly pushed on the ground until the indicators turn green.



! The safest place to install this product is in the rear seats of your vehicle.



However, if you need to install the seat in the front passenger seat, please ensure that the passenger seat is equipped with ISOFIX and ensure that the airbag is deactivated.

The child seat must be used only in vehicle seats equipped with ISOFIX connector and facing towards the driving direction.



Warning: Watch your fingers when folding or unfolding the support leg.

The support leg must never be suspended in mid-air or supported by other objects. In case there is a storage compartment in the floor of the seat you must check your vehicle manual or contact the vehicle manufacturer and clarify if the leg can be placed on it.

Make sure that the support leg does not raise the child seat from the surface of the vehicle seat.

The child seat should always be installed correctly, even when not in use. In a crash or sudden stop, the unsecured seat may harm other occupants.



Do not place any objects in the foot well in front of the support leg.

Prevent the product from becoming trapped or weighed down by luggage or any heavy objects.



Do not use this child seat with the vehicle seat belt.

Make sure that the product, its rigid items and plastic parts are located and installed in a way that they are not liable during everyday use of the vehicle, become trapped by a moveable seat or in a door of the vehicle.



PLACING THE SIDE IMPACT BUDDY



Marie 3 offers high-level integrated side impact protection. The Side Impact Buddy improves the protection even further.

- 7** Insert the Side Impact Buddy into the red oval socket on the side of the seat.
- 8** Rotate the Side Impact Buddy 90 degrees until it snaps in.



The Side Impact Buddy always has to be placed on the window side of the child seat and it may not fit or be compatible with every vehicle.



ROTATING THE SEAT



Marie 3 loves to twirl around...this child seat can rotate up to 360° from any recline position.

- 9** Slide the top safety lock and then push the rotation button.
- 10** Rotate Marie 3.

- 11 After the child is out, or in, and the harness secured rotate the seat back in place until you hear a “click”.
- 12 Check that the seat is properly locked and that the safety indicator is green.



CHILD DIRECTION

REARWARD-FACING 40-105 CM UP TO 18 KG



Rearward-facing is mandatory up to an age of 15 months, and recommended up to an age of 4 years.

FORWARD-FACING 76-105 CM UP TO 18 KG



Marie 3 can be used both rearward and forward facing depending on the size and age of your child.

The Child Direction Assistance function makes sure that you keep the rearward facing travel position until your baby reaches 76 cm.

This helps you follow the 15 months rearward facing requirement and keeps your little one safer.

- 13 Only when your child is taller than 76 cm, and Marie 3's headrest in the right position, will you be able to unlock the forward facing position.



REARWARD-FACING
MANDATORY <15 MONTHS
40-105 CM or up to 18 KG

FORWARD-FACING
>15 MONTHS
76-105 CM or up to 18 KG



PLACING YOUR BABY

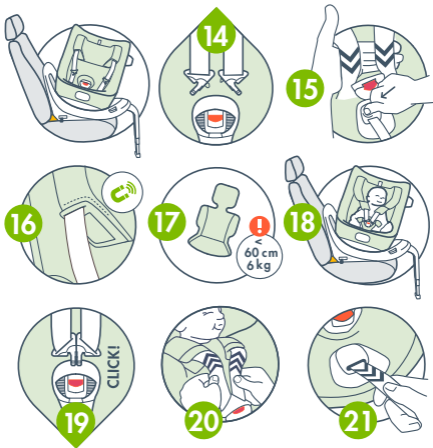

To make things easy and comfortable, start by turning the seat into boarding position.

- 14** Press the red button of the buckle to open it.
- 15** Press the button at the harness adjuster and pull the harness from both sides to make enough room for the child.
- 16** Stick the shoulder pads to the magnetic latch on the bottom side surfaces of the headrest.
- 17** If your baby is below 60 cm height (6kg) insert the included newborn pillow.
- 18** Place your little darling in the seat.
- 19** Overlap the two top buckle parts and insert them until you hear a "click".
- 20** Pull the harness upwards to reduce the slack on top of the child's legs.
- 21** Important! Pull the harness adjuster strap to tightly secure the child.



! Try to pinch the harness with your fingers. If you can grasp any webbing, tighten up the harness and test again.

Please always use the included newborn pillow for babies below 60 cm (6 kg).



Never use this seat if the harness is damaged, twisted or worn-out.

Make sure the seat harness is worn low on the hip level and fastened tightly around the pelvis of your child.

If you cannot tighten the seat appropriately, stop using the seat immediately and contact your retailer.



Do not leave your child unattended in the child seat, not even for a short time.

You shouldn't have your child sitting in the child seat for more than two hours at a time.



Always cover the product when exposed to direct sunlight. Parts of the seat may get too hot for your child's skin. Check the temperature before placing your child into the seat.

Make sure the child seat is free from toys or objects.

Always secure your baby with the seat harness. Never take your child out of the child seat when the vehicle is moving.

Do not carry this child seat with your child in it.



ADJUSTING THE HEADREST



Adjust the headrest position whilst your baby is in the child seat.

- 22** Pull the headrest strap adjuster.
- 23** Move the headrest then slide it upward or downward. Adjust the headrest until the eye indicator matches the eye level of your baby.

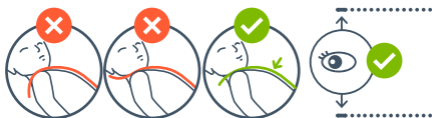

! Pay attention to the harness position on the child's shoulder to correctly set the headrest.

Marie 3's headrest contains magnets which can influence electronic apparatus such as pacemakers.



ADJUSTING THE RECLINE POSITION



- 24** Press the recline trigger to adjust to the desired position.
- 25** There are 4 recline positions for rearward-facing direction and 4 for forward-facing direction. Wait for the "click" that confirms the correct placement of the child seat.

! Newborns and infants (up to around 1 year of age) who are not able to sit by themselves, should always be transported rearward-facing in the flattest recline position.

Always check and be sure that the child seat is correctly adjusted before you start driving.

Do not adjust the child seat position while driving.



REMOVING FROM THE VEHICLE



26 Pull both triggers, on each side of the child seat, at the same time until you hear both ISOFIX connectors unhook...

27 and slide them backwards to disconnect them.



REMOVING THE FABRICS FOR WASHING

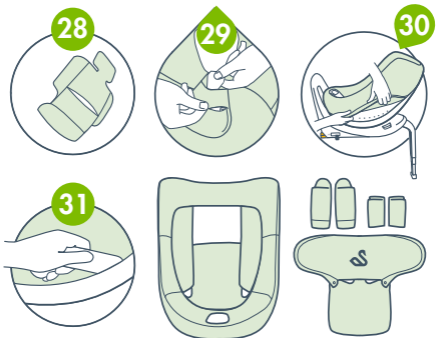

28 If in use, remove the newborn pillow and open the back pocket to remove the padding.

29 Remove the crotch strap from the fabric and the four harness covers by opening them.

- 30** Now the best part...Loosen the whole cover by lifting it up from the edges. Pay attention around the side impact buddy socket and the recline trigger. Remove the cover by pulling it up. Ta-daaaa!

Simple, right? We certainly hope so.

REPOSITIONING OF THE FABRICS

- 31** Find the fabric installation tool under the left side behind the headrest. Tuck the fabric edge into the right position.

! Make sure to put the covers back the same way they previously were. You can follow the previous steps in reverse order to make sure everything is in place.

WASHING INSTRUCTIONS



Please wash before first use!

Machine washable:
Fine wash/hand wash programme.

Hand wash recommended.

Use mild detergents. Do not iron, dry clean, bleach or tumble dry. Keep away from your dog, your cat and direct heat. Do not use bleach, abrasive, upholstery or aggressive cleaning agents.

Clean the plastic parts and the integrated harness system with a mild detergent and warm water. Do not use lubricants.

! Washing this fabric cover will not wash away your sins.

Wrinkles?

Remove any wrinkles from the fabric cover with a steamer. If you don't have one available, try the steam function of your iron instead.

While steaming, be sure not to touch any plastic parts of the seat with the iron. Please be careful with hot steam! Keep it far from your body, your cat, your dog, mother-in-law, house plants... etc. You get the point :)

! The fabric cover is a safety feature and the child seat should never be used without it.

If the cover needs replacing at any time, only use official Swandoo Marie 3 fabrics.



IMPORTANT INFORMATION

Never use the product in any configuration or assembly method not shown in the instructions.

Do not use any load bearing contact points other than those described in the instructions and marked on the child restraint.

Make sure luggage or other objects are properly secured. Unsecured luggage may cause severe injuries to children and adults in an accident.

Only adults should fix or adjust the product.

Do not make any changes to the product. This could affect its performance and make it unsafe.

Do not use the product with damaged or missing parts.

Do not use a second-hand child seat or child seat whose history you do not know. It is dangerous to use unauthorized or changed products!

Do not use the product if there is any evidence of unlicensed modification.

Do not remove any labels on the product. They contain important information.

Your Swandoo Marie 3 must undergo regular maintenance.

Never use the seat as a means for transporting anything.

In the event of an emergency, it is important to release the child quickly. The buckle is not fully tamper-proof and your child should never play with it.

This product should be replaced when it has been subject to violent stress in an accident.



PRODUCT LIFETIME WARRANTY

Our warranty reflects our confidence in the high quality of our design, engineering, production and product performance. In case of a defect, please present your proof of purchase and the product's serial number which is located on the bottom of the product.

The warranty covers all manufacturing and material defects existing at the date of purchase, or appearing within 2 years from the date of receipt from the retailer. This warranty does not cover damages caused by normal wear and tear, negligence, accidents, abuse, use of unauthorized accessories or a result of failing to comply with the user manual.

You can extend to a product lifetime warranty for free, simply by registering your product online within 3 months from the date of purchase. In order to do so, peel off the warranty sticker that you find on Marie 3 and scan the QR-Code. You can also visit:
swandoo.com/register-product.

If you have any questions or concerns about this product, or this user manual, please contact us before using the product.

We look forward to hearing from you!

If you have any questions,
please contact our team.
We are happy to hear from you!

hello@swandoo.com

+49 89 322096393

Always with you
www.swandoo.com

All rights reserved © Swandoo GmbH 2022
Landstrasser Hauptstrasse 71/101,
1030 Vienna,
Austria

EMEA Sales and Client Service:
Noerdliche Muenchner Strasse 47,
82031 Gruenwald, Munich,
Germany

Produced in:
199 Jinfeng Road, High-tech District,
Suzhou City, 215009 Jiangsu, China



MARIE 3

i-Size Kindersitz



**FÜR DIE KLEINEN UND
NICHT MEHR SO KLEINEN**

40-105 cm, bis zu 18 kg



360° SICHERHEIT

Vorwärts und rückwärts gerichtet



I-SIZE, ECE R129/03

Zertifiziert für höchste
Sicherheitsanforderungen

Sag 'Hallo' zu Marie! 360° Sicherheit.

INHALTSVERZEICHNIS

	Sitz-Komponenten	19
	Einbau in das Fahrzeug	22
	Anbringung des Side Impact Buddies	24
	Rotationsfunktion	25
	Fahrtrichtung	26
	Richtige Sicherung Ihres Kindes.	27
	Verstellen der Kopfstütze	29
	Verstellen der Liegeposition	30
	Ausbau aus dem Fahrzeug	30
	Entfernen des Stoffbezuges zur Reinigung.	31
	Wichtige Informationen	32
	Lebenslange Garantie	33



SITZ-KOMPONENTEN

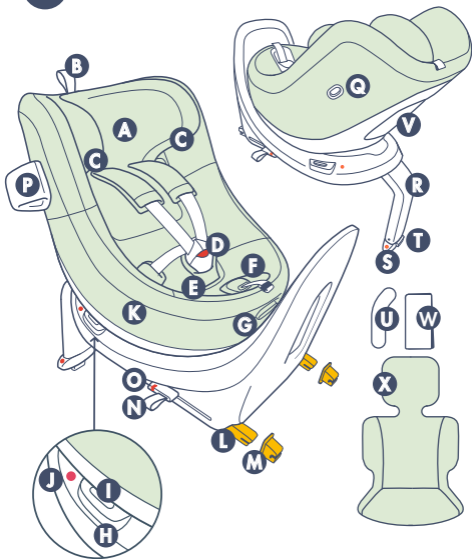

- A** Verstellbare Kopfstütze
- B** Kopfstützenverstellung
- C** Magnetgurthalter
- D** Gurtschnalle
- E** Schrittpolster
- F** Gurtversteller
- G** Neigepositionversteller
- H** Rotationstaste
- I** Sicherheitsverriegelung der Rotationstaste
- J** Rotationsindikator
- K** Stoffbezug
- L** ISOFIX-Konnektor
- M** ISOFIX-Führungen
- N** ISOFIX-Konnektor Trigger
- O** ISOFIX-Konnektor Trigger
- P** ISOFIX-Konnektor Trigger
- Q** ISOFIX-Konnektor Trigger
- R** ISOFIX-Konnektor Trigger
- S** ISOFIX-Konnektor Trigger
- T** ISOFIX-Konnektor Trigger
- U** ISOFIX-Konnektor Trigger
- V** ISOFIX-Konnektor Trigger
- W** ISOFIX-Konnektor Trigger
- X** ISOFIX-Konnektor Trigger

- Ⓞ ISOFIX Sicherheitsindikator
- Ⓟ Side Impact Buddy
- Ⓠ Befestigungspunkt für den zusätzlichen Seitenaufprallschutz (Side Impact Buddy)
- Ⓡ Stützbein
- Ⓢ Farbindikator für das Stützbein
- Ⓣ Entriegelungstaste für das Stützbein
- Ⓤ Montagewerkzeug für Stoffbezug
- Ⓥ Aufbewahrungsfach für das Benutzerhandbuch
- Ⓦ Benutzerhandbuch
- Ⓧ Neugeboreneneinlage

Die aktuellste Version der Gebrauchsanweisung findest Du online unter swandoo.com/marie-user-manual. Die digitale Version kann wichtige Neuerungen enthalten und wäre somit die gültige Version, die für das Produkt zu verwenden ist.

Für den maximalen Schutz und Komfort Ihres Kindes ist es wichtig, dass Sie das gesamte Handbuch sorgfältig lesen und alle Anweisungen zur Installation und Verwendung befolgen.

Bewahren Sie das Benutzerhandbuch immer im Aufbewahrungsfach Ihres Sitzes auf. Lesen Sie auch die Anweisungen in der Bedienungsanleitung Ihres Fahrzeuges in Bezug auf Kindersitze. Bei unsachgemäßer Bedienung kann es zu schweren oder sogar tödlichen Verletzungen kommen.

HINWEIS

Dies ist ein i-Size Kinderrückhaltesystem. Es ist gemäß der UN-Regelung Nr. 129 für die Verwendung in i-Size-kompatiblen Fahrzeugsitzpositionen zugelassen, wie von den Fahrzeugherstellern in der Fahrzeugbenutzeranleitung angegeben. Wenden Sie sich im Zweifelsfall entweder an den Hersteller des Kinderrückhaltesystems oder an Ihren Händler.

Verwenden Sie dieses Produkt nur auf einem vorwärtsgerichteten Autositz. Stellen Sie keine rückwärtsgerichteten Kinderautositze auf die Vordersitze mit aktiviertem Airbag. Dieses Produkt wurde gemäß den strengsten europäischen Sicherheitsnormen (ECE R129/03) zugelassen und ist zur Verwendung mit dem Stützbein und ISOFIX-Befestigungspunkten für rückwärtsgerichtete (40-105 cm) und vorwärtsgerichtete (76-105 cm) Positionen geeignet.

! Wichtig: Verwenden Sie den Kindersitz nicht vorwärtsgerichtet bevor Ihr Kind den 15 Lebensmonat erreicht hat.

Die korrekte Anpassung des Stützbeines und der ISOFIX-Befestigungspunkte ist für die Sicherheit Ihres Kindes von entscheidender Bedeutung. Bitte überprüfen Sie das Handbuch Ihrer Fahrzeugherstellers, um die ISOFIX-Befestigungspunkte zu finden.

Dieser Kindersitz passt möglicherweise nicht in jedes Fahrzeug.

Um herauszufinden, ob der Sitz in Ihr Auto passt, schauen Sie unter swandoo.com/marie-isofix



EINBAU IN DAS FAHRZEUG



- 1 Platzieren Sie bei Bedarf die beiden ISOFIX-Führungen an den beiden ISOFIX-Befestigungspunkten zwischen Sitz und Rückenlehne. Stützbein ausklappen.
- 2 Ziehen Sie an den ISOFIX-Konnektor-Triggern, um die ISOFIX-Konnektoren zu entriegeln und vollständig heraus zu schieben.
- 3 Führen Sie beide ISOFIX-Konnektoren in die ISOFIX-Befestigungspunkte ein bis Sie ein Klicken hören.
- 4 Vergewissern Sie sich, dass die ISOFIX-Sicherheitsindikatoren auf beiden Seiten grün sind.

- 5 Drücken Sie mit beiden Händen den Kindersitz fest gegen den Fahrzeugsitz bis er fest anliegt.
- 6 Drücken Sie die Entriegelungstaste des Stützbeines und schieben Sie den Fuß nach unten bis er den Boden des Fahrzeugs erreicht. Das Stützbein sollte fest auf dem Boden gedrückt werden bis der Indikator grün ist.



! Der sicherste Platz für den Einbau des Kindersitzes ist auf den Rücksitzen Ihres Fahrzeugs.



Wenn Sie jedoch den Sitz auf dem Beifahrersitz einbauen müssen stellen Sie sicher, dass der Beifahrersitz mit ISOFIX ausgestattet ist und dass der Airbag deaktiviert ist.

Der Autositz darf nur auf Fahrzeugsitzen verwendet werden die mit einem ISOFIX-System ausgestattet und in Fahrtrichtung ausgerichtet sind.



Warnung: Passen Sie während dem ein- und ausklappen des Stützbeines Ihrer ISOFIX-Base auf Ihre Finger auf.

Das Stützbein darf niemals in der Luft hängen oder von anderen Gegenständen gestützt werden. Falls sich im Boden des Sitzes ein Staufach befindet, müssen Sie im Handbuch Ihres Fahrzeugs nachschlagen oder sich mit dem Fahrzeughersteller in Verbindung setzen und klären, ob das Stützbein darauf abgestellt werden kann.

Stellen Sie sicher, dass das Stützbein den Kindersitze nicht vom Autositz anhebt.

Der Kindersitz sollte immer korrekt installiert sein, auch wenn dieser nicht in Verwendung sein sollte.

Bei einem Unfall oder abruptem Anhalten kann der ungesicherte Kindersitz andere Insassen verletzen.



Stellen Sie keine Gegenstände in den Fußraum des Stützbeines.

Verhindern Sie, dass der Kindersitz durch Gepäck oder schwere Gegenstände eingeklemmt oder beschwert wird.



Verwenden Sie diesen Kindersitz nicht mit dem Fahrzeuggurt.

Stellen Sie sicher, dass der Kindersitz, seine starren Elemente und Kunststoffteile so angeordnet und installiert sind, dass sie bei täglichem Gebrauch nicht von einem beweglichen Autositz oder in einer Türe des Fahrzeugs eingeklemmt werden können.



ANBRINGUNG DES SIDE IMPACT BUDDIES



Marie 3 bietet bereits sehr guten integrierten Seitenaufprallschutz. Der Side Impact Buddy verbessert den Schutz noch zusätzlich.

- 7** Setzen Sie den Side Impact Buddy in den roten ovalen Sockel an der Seite des Kindersitzes ein.
- 8** Drehen Sie den Side Impact Buddy um 90 Grad bis er einrastet.



Der Side Impact Buddy muss immer an der Fensterseite des Kindersitzes platziert werden und ist möglicherweise nicht für jedes Fahrzeug geeignet oder kompatibel.



ROTATIONSFUNKTION



Marie 3 liebt es sich zu drehen...dieser Kindersitz kann aus jeder Liegeposition heraus um 360° gedreht werden.

- 9 Schieben Sie die obere Sicherheitsverriegelung zur Seite und drücken Sie dann die Rotations-taste nach unten.
- 10 Drehen Sie Marie 3.
- 11 Nachdem das Kind ein- oder ausgestiegen und der Gurt gesichert ist, drehen Sie den Kindersitz zurück bis Sie ein Klicken hören.
- 12 Überprüfen Sie, ob der Kindersitz richtig eingestellt, verriegelt und die Sicherheitsanzeige grün ist.



FAHRTRICHTUNG

RÜCKWÄRTSGERICHTETES FAHREN 40-105 CM BIS ZU 18 KG



Die rückwärtsgerichtete Fahrtrichtung ist bis zum 15. Lebensmonat verpflichtend und empfohlen bis zu einem Alter von 4 Jahren.

VORWÄRTSGERICHTETES FAHREN 76-105 CM BIS ZU 18 KG



Marie 3 kann sowohl vorwärts- als auch rückwärtsgerichtet verwendet werden. Das ist abhängig von der Größe und des Alters Ihres Kindes.

Die Fahrtrichtungsassistenz (Child Direction Assistance) stellt sicher, dass Sie das rückwärtsgerichtete fahren solange beibehalten bis Ihr Baby mindestens 76 cm erreicht hat. Diese Kontrollfunktion hilft Ihnen die verpflichtende Anforderung, Ihr Baby bis zum 15. Lebensmonat rückwärtsgerichtet zu transportieren, einzuhalten.

- 13** Nur wenn Ihr Kind größer als 76 cm ist und sich die Kopfstütze des Kindersitzes in der richtigen Position befindet, werden Sie in der Lage sein die vorwärtsgerichtete Position zu entriegeln.





RICHTIGE SICHERUNG IHRES KINDES

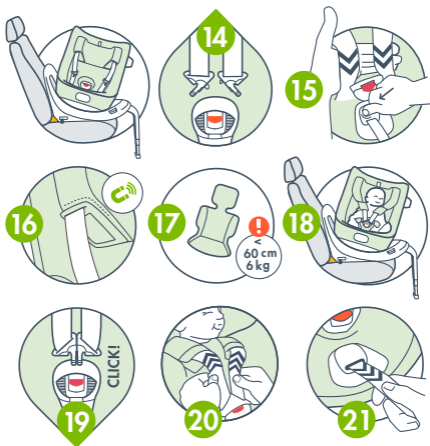

Drehen Sie den Kindersitz in die Einstiegsposition für eine einfache und bequeme Handhabung.

- 14** Drücken Sie den roten Knopf der Gurtschnalle, um sie zu öffnen.
- 15** Drücken Sie die Taste am Gurtversteller und ziehen Sie den Gurt von beiden Seiten locker, um genügend Platz für das Kind zu schaffen.
- 16** Für ein leichteres einsteigen sichern Sie die Schulterpolster mit den Magnetverschluss an der Unterseite der Kopfstütze.
- 17** Ist Ihr Baby noch unter 60cm groß (6kg), setzen Sie die mitgelieferte Neugeboreneneinlage ein.
- 18** Platzieren Sie Ihren kleinen Schatz in den Kindersitz.
- 19** Überlappen Sie die beiden oberen Teile der Gurtschnalle und drücken Sie diese in das Gurtschloss, bis Sie ein Klicken hören.

- 20** Ziehen Sie am Gurt nach oben, um die Gurtlose an den Beinen des Kindes zu verringern.
- 21** Wichtig! Ziehen Sie fest am Gurtverstellergurt, um das Kind ordentlich zu sichern.



! Versuchen Sie, den Gurt zwischen den Fingern zusammenzuzwicken. Können Sie das Gurtband nicht greifen, sitzt der Gurt straff genug. Ziehen Sie den Gurt andernfalls fester.

Verwenden Sie immer die mitgelieferte Neugeboreneneinlage solange Ihr Baby unter 60 cm (6 kg) ist.



Verwenden Sie den Kindersitz niemals wenn der Gurt beschädigt, verdreht oder abgenutzt ist.

Stellen Sie sicher, dass der Gurt des Kindersitzes fest um das Becken Ihres Kindes angelegt ist.

Wenn Sie das Gurtssystem nicht angemessen festziehen können, benutzen Sie den Sitz nicht weiter und wenden Sie sich an Ihren Händler.



Lassen Sie Ihr Kind nie unbeaufsichtigt im Kindersitz, auch nicht für kurze Zeit.

Ihr Kind sollte nicht länger als zwei Stunden ohne Unterbrechung im Kindersitz sitzen.



Decken Sie den Kindersitz immer ab wenn er direktem Sonnenlicht ausgesetzt ist. Teile des Kindersitzes können für die Haut Ihres Kindes zu heiß werden. Überprüfen Sie die Temperatur bevor Sie Ihr Kind in den Kindersitz setzen.

Stellen Sie sicher, dass der Kindersitz frei von Spielzeug oder sonstigen Gegenständen ist.

Sichern Sie Ihr Baby immer mit dem Gurt des Kindersitzes. Nehmen Sie Ihr Kind niemals aus dem Kindersitz während sich das Fahrzeug in Bewegung befindet.

Tragen Sie diesen Kindersitz nicht mit Ihrem Kind darin.



VERSTELLEN DER KOPFSTÜTZE



Passen Sie die Kopfstützenposition an während sich Ihr Baby im Kindersitz befindet.

- 22** Ziehen Sie an dem Band des Kopfstützenverstellers bis Sie die Kopfstütze frei bewegen können.
- 23** Schieben Sie die Kopfstütze nach oben oder unten bis der Eye-Level Indikator der Augenhöhe Ihres Babys entspricht.



! Achten Sie auf die Gurtposition auf der Schulter des Kindes, um die Kopfstütze richtig einzustellen.

Marie 3s Kopfstütze enthält Magnete welche elektronische Geräte wie z.B. Herzschrittmacher beeinflussen können.



VERSTELLEN DER LIEGEPOSITION

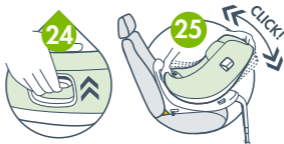

- 24** Ziehen Sie den Auslöser für die Neigungsverstellung, um die gewünschte Position einzustellen.
- 25** Es gibt 4 Neigungspositionen für die rückwärtsgerichtete Verwendung und 4 Positionen für vorwärtsgerichtete Verwendung. Warten Sie auf ein klickendes Einrasten, das die korrekte Platzierung des Kindersitzes bestätigt.

! Neugeborene und Kleinkinder (bis ca. 1 Jahr), die nicht in der Lage sind alleine zu sitzen, sollten immer in der flachsten Liegeposition rückwärtsgerichtet transportiert werden.

Überprüfen Sie immer vor Fahrtantritt, ob der Kindersitz richtig eingestellt ist.

Passen Sie den Kindersitz niemals während der Fahrt an.



AUSBAU AUS DEM FAHRZEUG



- 26** Ziehen Sie an den Auslösern an beiden Seiten des Kindersitzes gleichzeitig bis Sie ein Klicken hören und sich beide ISOFIX-Konnektoren von den ISOFIX-Befestigungspunkten lösen...
- 27** und einfahren lassen.



ENTFERNEN DES STOFFBEZUGES ZUR REINIGUNG

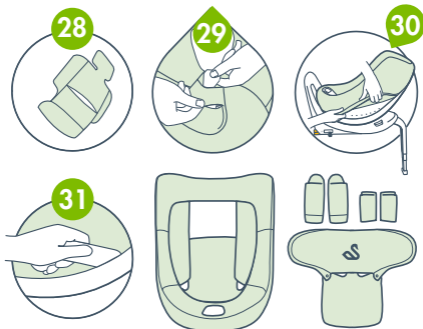

- 28** Entfernen Sie die Neugeboreneneinlage, falls in Verwendung, und öffnen Sie die Rückentasche, um die Polsterung zu entfernen.
- 29** Entfernen Sie den Schrittgurt vom Stoff sowie die vier Gurtabdeckungen.
- 30** Jetzt das Beste...Lösen Sie den gesamten Bezug, indem Sie diesen einfach von der Schale abnehmen. Achten Sie auf die Seitenaufprall-Buddybuchse und den Verstellauslöser. Entfernen Sie den Bezug, indem Sie diesen einfach nach oben ziehen. Ta-daaaa!

Ganz einfach, oder? Das hoffen wir sehr.

BEZIEHEN DES STOFFBEZUGES

- 31** Suchen Sie das Montagewerkzeug für den Stoffbezug unter der linken Seite hinter der Kopfstütze. Stecken Sie die Stoffkante damit in die richtige Position.
- !** Stellen Sie sicher, dass Sie die Stoffbezüge so anlegen wie sie waren. Folgen Sie den vorhergehenden Schritten in der umgekehrten Reihenfolge, damit alles an seinem Platz ist.

WASCHANLEITUNG



Bitte vor dem ersten Gebrauch waschen.

Maschinenwaschbar:

Programm Feinwäsche/Handwäsche.

Handwäsche empfohlen.

Verwenden Sie milde Reinigungsmittel.

Nicht chemisch reinigen, bleichen oder im Trockner trocknen. Vor direkter Hitze schützen.

Benutzen Sie keine bleichenden, schleifenden oder scheuernden Reinigungsmittel

Reinigen Sie die Kunststoffteile und das integrierte Gurtsystem nur mit einem milden Reinigungsmittel und warmem Wasser. Verwenden Sie keine Schmiermittel.

! Das Waschen dieses Stoffbezugs wird Ihre Sünden nicht wegwaschen.

Knitterfalten?

Entfernen Sie eventuelle Falten auf dem Stoffbezug mit einem Steamer (Dampfglätter). Wenn Sie keinen zur Verfügung haben, verwenden Sie stattdessen die Dampffunktion Ihres Bügeleisens.

Achten Sie darauf, dass Sie mit dem Bügeleisen keine Kunststoffteile des Sitzes berühren. Seien Sie bitte vorsichtig mit heißem Dampf! Halten Sie ihn fern von Ihrem Körper, Ihrer Katze, Ihrem Hund, Ihrer Schwiegermutter, Ihren Zimmerpflanzen usw. Naja, Sie wissen schon :)

! Der Stoffbezug ist ein Bestandteil der Sicherheit und der Kindersitz sollte niemals ohne ihn verwendet werden.

Wenn der Stoffbezug zu irgendeinem Zeitpunkt ausgetauscht werden muss, verwenden Sie nur offizielle Swandoo Marie 3 Bezüge.



WICHTIGE INFORMATIONEN

Verwenden Sie das Produkt niemals in einer Konfiguration oder Montagemethode, die nicht in der Anleitung angegeben ist.

Verwenden Sie keine Ankerpunkte außer den in der Anleitung beschriebenen und auf der Kinderückhaltevorrichtung gekennzeichneten.

Stellen Sie sicher, dass Gepäck oder andere Gegenstände ordnungsgemäß gesichert sind. Ungesichertes Gepäck kann bei einem Unfall zu schweren Verletzungen bei Kindern und Erwachsenen führen.

Nur Erwachsene dürfen das Produkt installieren oder einstellen.

Nehmen Sie keine Änderungen am Produkt vor. Dies kann die Leistung und Sicherheit beeinträchtigen.

Verwenden Sie das Produkt nicht mit beschädigten oder fehlenden Teilen.

Verwenden Sie keinen gebrauchten Kindersitz dessen Vorgeschichte Sie nicht kennen. Es ist gefährlich nicht autorisierte oder veränderte Produkte zu verwenden!

Verwenden Sie das Produkt nicht, wenn es Anzeichen von unbefugter Veränderung aufweist.

Entfernen Sie keine Etiketten und Aufkleber auf dem Produkt. Sie enthalten wichtige Informationen.

Deine Swandoo Marie 3 sollte regelmäßig überprüft werden.

Verwenden Sie den Sitz niemals als zweckentfremdetes Transportmittel.

Im Notfall ist es wichtig, dass Sie das Kind schnell von dem Sitz lösen können. Aus diesem Grund ist das Gurtschloss nicht komplett gegen Eingriffe gesichert. Das Kind sollte daher nie mit dem Schloss spielen.

Ersetzen Sie dieses Produkt, sobald es bei einem Unfall Belastungen ausgesetzt war.



LEBENSLANGE GARANTIE

Unsere Garantie spiegelt unser Vertrauen in die hohe Qualität unseres Designs, Entwicklung, Produktion und Produktleistung wider. Im Falle eines Defekts legen Sie bitte Ihren Kaufbeleg und die Seriennummer des Produkts vor, die sich auf der Unterseite des Produkts befindet.

Die Garantie erstreckt sich auf alle Herstellungs- und Materialfehler, die zum Zeitpunkt des Kaufs vorhanden sind oder innerhalb von 2 Jahren ab dem Zeitpunkt des Kaufbelegs des Händlers auftreten. Diese Garantie erstreckt sich nicht auf Schäden, die durch normale Abnutzung, Fahrlässigkeit, Unfälle, Missbrauch Verwendung von nicht autorisiertem Zubehör oder durch Nichtbeachtung der Bedienungsanleitung verursacht werden.

Sie können die Garantie auf eine lebenslange Garantiezeit kostenlos erweitern, indem Sie Ihr Produkt einfach innerhalb von 3 Monaten nach dem Kauf online registrieren. Ziehen Sie dazu den Garantieaufkleber, den Sie bei Marie 3 finden ab und scannen Sie den QR-Code. Sie können auch swandoo.com/register-product besuchen.

Wenn Sie Fragen oder Bedenken zu diesem Produkt oder dieser Bedienungsanleitung haben, setzen Sie sich bitte mit uns in Verbindung, bevor Sie das Produkt verwenden.

Wir freuen uns von Ihnen zu hören!

Bei Fragen wenden Sie sich bitte an unser Team.
Wir freuen uns von Ihnen zu hören!

hello@swandoo.com

+49 89 322096393

Always with you
www.swandoo.com

All rights reserved © Swandoo GmbH 2022
Landstrasser Hauptstrasse 71/101,
1030 Wien,
Österreich

EMEA Sales and Client Service:
Nördliche Münchner Straße 47,
82031 Grünwald, München,
Deutschland

Produced in:
199 Jinfeng Road, High-tech District,
Suzhou City, 215009 Jiangsu, China

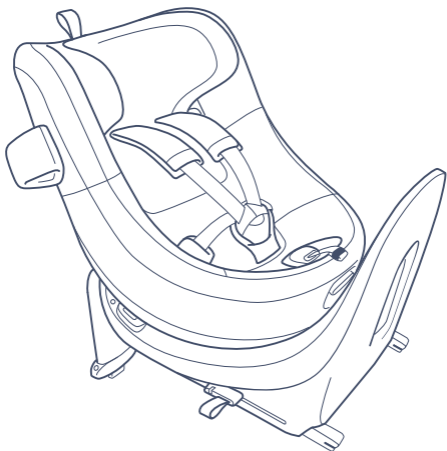

MARIE 3

Asiento infantil i-Size



**PARA LOS PEQUEÑOS
Y NO TAN PEQUEÑOS**

40-105 cm, hasta 18 kg



360 GRADOS DE PAZ MENTAL

Hacia adelante y hacia atrás



I-SIZE, ECE R129/03

Certificado bajo las más exigentes
normas de seguridad

¡Hola Marie! 360 grados de paz mental.

INDICE

	Partes del producto	37
	Montaje	40
	Instalación del Side Impact Buddy	42
	Rotación el asiento	43
	Orientación del niño	44
	Colocando a su bebé	45
	Ajuste del reposacabezas	47
	Ajuste del reclinado.	48
	Desmontaje	48
	Desmontaje de la cubierta para su lavado	49
	Información importante	50
	Garantía de por vida	51



PARTES DEL PRODUCTO

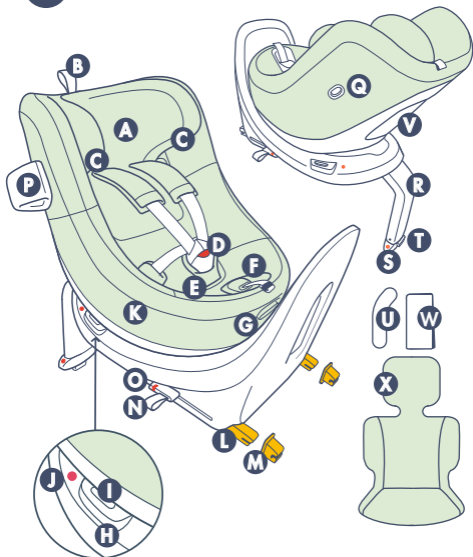

- A** Reposacabezas ajustable
- B** Correa de ajuste del reposacabezas
- C** Anclaje magnético del arnés
- D** Hebilla del arnés
- E** Almohadilla de la entrepierna
- F** Ajustador de arnés
- G** Gatillo de reclinaje
- H** Botón de rotación
- I** Seguro del botón de rotación
- J** Indicador de seguridad de rotación
- K** Cubierta de tela
- L** Conector ISOFIX
- M** Guías ISOFIX

- N** Gatillo para deslizar y desbloquear el conector ISOFIX
- O** Indicador de seguridad ISOFIX
- P** Side Impact Buddy
- Q** Conector para el Side Impact Buddy
- R** Pata de apoyo
- S** Indicador de color para la pata de apoyo
- T** Botón de ajuste de la pata de apoyo
- U** Herramienta de instalación de la cubierta de tela
- V** Bolsillo para el manual de usuario
- W** Manual de usuario
- X** Almohada para recién nacidos

Por favor encuentre la última versión de este manual de usuario en swandoo.com/marie-user-manual. La versión digital puede contener actualizaciones importantes que invalidan versiones anteriores. En caso de discrepancias, la última actualización es la que tiene validez.

Para la máxima protección y comodidad de su hijo, es fundamental que lea detenidamente todo el manual y siga todas las instrucciones sobre cómo instalar y usar este producto.

Manténgalo siempre en el bolsillo de almacenamiento de su asiento. Lea también las instrucciones del manual de usuario de su vehículo relacionadas con los asientos de seguridad para niños. De no ser utilizado correctamente, podrían producirse lesiones graves o incluso la muerte.

AVISO

Este es un sistema de retención infantil mejorado i-Size. Está aprobado de acuerdo con el Reglamento de las Naciones Unidas No. 129, para su uso en asientos de vehículos compatibles con i-Size según lo indicado por los fabricantes del vehículo en el manual del usuario del vehículo. En caso de duda, consulte al fabricante del Sistema mejorado de retención infantil o al minorista.

Solo use este producto en un asiento orientado hacia adelante. No utilice asientos de seguridad para niños orientados hacia atrás en los asientos delanteros con el airbag activado. Este producto ha sido aprobado de acuerdo con los estándares de seguridad europeos más estrictos (ECE R129/03) y es adecuado para la posición orientada hacia atrás (40-105 cm) y orientada hacia adelante (76-105 cm) con sistemas de anclaje ISOFIX y pata de apoyo.

 **Importante:** No instale este producto mirando hacia adelante si la edad del niño no supera los 15 meses.

El ajuste correcto del sistema ISOFIX y su pata de apoyo son de vital importancia para la seguridad de su hijo. Consulte el manual del fabricante de su vehículo para ubicar los puntos de anclaje ISOFIX.

Es posible que este asiento para niños no quepa en todos los vehículos. Para saber si el asiento se adapta a su coche, consulte swandoo.com/marie-isofix



MONTAJE



- 1 De ser necesario, coloque las dos guías ISOFIX en ambos puntos de anclaje ISOFIX entre el asiento y el respaldo del asiento. Despliegue la pata de apoyo.
- 2 Extienda los conectores ISOFIX tirando de la correa y deslizando el gatillo hasta el final.
- 3 Inserte ambos conectores en los puntos de anclaje ISOFIX hasta que escuche un "clic".
- 4 Compruebe que los indicadores de seguridad ISOFIX se hayan vuelto verdes en ambos lados.
- 5 Coloque ambas manos en el asiento para niños y empújelo contra el asiento del vehículo hasta que quede firmemente colocado y apretado contra el respaldo.

- 6 Presione el botón de ajuste de la pata de apoyo y deslícela hacia abajo hasta que alcance el piso del vehículo. Ésta debe hacer contacto firme y sus indicadores deben estar verdes cuando está correctamente instalada.



! El lugar más seguro para instalar este producto es en los asientos traseros de su vehículo.



Sin embargo, si necesita instalarlo en el asiento del pasajero delantero, asegúrese de que esté equipado con conectores ISOFIX y que el airbag esté desactivado.

Este asiento debe usarse solamente en asientos de vehículos equipados con conector ISOFIX y orientados hacia adelante en la dirección de conducción.



Advertencia: Tenga cuidado con sus dedos cuando cierre o abra la pata de apoyo.

La pata de apoyo nunca debe estar suspendida en el aire o apoyada por otros objetos. En caso de que haya un compartimento de almacenamiento en el suelo del asiento, debe consultar el manual del vehículo o ponerse en contacto con el fabricante del vehículo y aclarar si la pata puede colocarse en él.

Asegúrese de que la pata de apoyo no levante la base sobre la superficie del asiento del vehículo.

El asiento para niños siempre debe ser instalado correctamente, incluso cuando no esté en uso. En caso de choque o parada repentina, un asiento no asegurado puede moverse y dañar a otros ocupantes del vehículo.



No coloque otros objetos en el piso del vehículo al rededor de la pata de apoyo o en el frente de la pata de apoyo.

Evite que el producto pueda quedar atrapado por objetos pesados o equipaje.



No use este asiento para niños con el cinturón de seguridad del vehículo.

Asegúrese de que el producto, sus elementos rígidos y sus piezas de plástico estén ubicados e instalados de manera que no puedan, durante el uso diario del vehículo, quedar atrapados en un asiento movable o en una puerta del vehículo.



INSTALACIÓN DEL SIDE IMPACT BUDDY



Marie 3 ofrece alta protección integrada contra impacto lateral. El Side Impact Buddy mejora aún más el nivel de protección.

- 7** Inserte el Side Impact Buddy en el receptáculo ovalado rojo al costado del asiento.
- 8** Gire el Side Impact Buddy 90 grados hasta que encaje.



El Side Impact Buddy siempre debe colocarse en el lado de la ventana del asiento para niños, y es posible que no quepa o no sea compatible con todos los vehículos.



ROTACIÓN DEL ASIENTO



A Marie 3 le encanta girar y girar! Este asiento para niños puede rotar 360 ° desde cualquier posición de reclinado.

- 9** Deslice el bloqueo de seguridad superior y luego presione el botón de rotación.
- 10** Rote a Marie 3 en su dirección.
- 11** Después de que el niño esté fuera, o adentro y con el arnés asegurado, vuelva a girar el asiento hasta que escuche un "clic".
- 12** Verifique que el asiento esté correctamente bloqueado y que el indicador de seguridad esté verde.



ORIENTACIÓN DEL NIÑO

HACIA ATRÁS 40-105 CM HASTA 18 KG



La orientación hacia atrás es obligatoria hasta los 15 meses, y recomendada hasta los 4 años de edad.

HACIA ADELANTE 76-105 CM HASTA 18 KG



Marie 3 puede usarse mirando tanto hacia atrás como hacia adelante, dependiendo del tamaño y la edad de su niño.

La función de asistencia para la orientación (Child Direction Assistance) le ayudará a mantener a su bebé en la posición más segura (mirando hacia atrás) hasta que alcance los 76 cm, cumpliendo así con el requerimiento legal hasta los 15 meses de edad.

- 13** Solo cuando su niño sea más alto que 76 cm, y el reposacabezas de Marie 3 se encuentre en la posición correcta, se desbloqueará la posición orientada hacia adelante.





COLOCANDO A SU BEBÉ

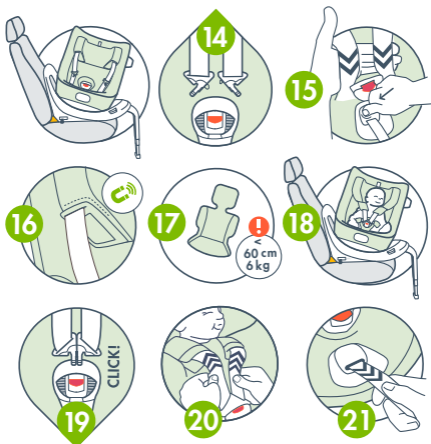

Para hacer las cosas más fáciles y cómodas, comience por girar el asiento a la posición de embarque.

- 14** Presione el botón rojo de la hebilla para abrirla.
- 15** Presione el botón en el ajustador del arnés y tire del arnés de ambos lados para dejar suficiente espacio para el niño.
- 16** Pegue las hombreras al pestillo magnético en las superficies laterales inferiores del reposacabezas.
- 17** Si su bebé tiene menos de 60 cm de altura (6 kg), inserte la almohada para recién nacidos.
- 18** Coloque a su pequeño tesoro en el asiento.
- 19** Superponga las dos partes superiores de la hebilla e insértelas hasta que escuche un "clic".

- 20** Tire del arnés hacia arriba para reducir la holgura en la parte superior de las piernas del niño.
- 21** ¡Importante! Tire de la correa de ajuste del arnés para asegurar firmemente al niño.



! Intenta pellizcar el arnés de seguridad con la gema de tus dedos. Si todavía puedes coger la cinta, debes ajustarla y luego intentar nuevamente.

Utilice siempre la almohada incluida para recién nacidos si su bebé mide menos de 60 cm (ó 6 kg).



Nunca use este asiento si el arnés está dañado, retorcido o desgastado.

Asegúrese de que el arnés del asiento esté bien ajustado alrededor de la pelvis del niño.

Si no puede ajustar el asiento adecuadamente, deje de usarlo de inmediato y comuníquese con su vendedor.



No deje a su hijo desatendido en el asiento infantil, ni siquiera por poco tiempo.



No debe tener a su hijo sentado en el asiento infantil durante más de dos horas seguidas.

Cubra siempre el producto cuando esté expuesto a la luz solar directa. Partes del el asiento pueden calentarse demasiado para la piel de su bebé. Verifique la temperatura antes de colocar a su bebé en el asiento.

Asegúrese de que el asiento para niños esté libre de juguetes u objetos.

Asegure siempre a su bebé con el arnés del asiento. Nunca lo saque del asiento infantil mientras el vehículo esté en movimiento.

No transporte este asiento para niños con su hijo dentro.



AJUSTE DEL REPOSACABEZAS



Ajuste la posición del reposacabezas mientras su bebé esté sentado correctamente en el asiento.

22 Tire de la correa de ajuste.

23 Luego deslícelo hacia arriba, o hacia abajo. Ajuste el reposacabezas hasta que el indicador ocular coincida con el nivel de los ojos de su bebé.

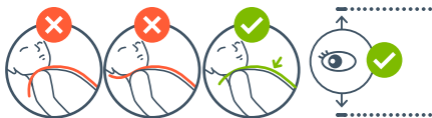

! Para un ajuste correcto, preste atención a la posición del arnés en el hombro del niño.

El reposacabezas de Marie 3 contiene imanes que pueden influir el funcionamiento de aparatos electrónicos, tales como marcapasos.



AJUSTE DEL RECLINADO

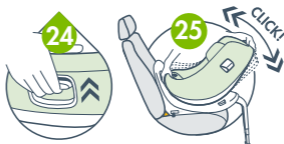

- 24** Presione el gatillo de reclinado y ajuste el asiento al ángulo deseado.
- 25** Hay 4 posiciones de reclinado para la dirección hacia atrás y 4 para la dirección hacia adelante. Preste atención a escuchar el “clic” del pestillo que confirma el posicionamiento correcto del asiento.
- !** Los recién nacidos y los bebés (hasta alrededor de 1 año de edad) que no pueden sentarse solos, siempre deben transportarse mirando hacia atrás en la posición de reclinación más horizontal.

Siempre verifique y asegúrese de que el asiento para niños esté correctamente instalado y configurado antes de comenzar a conducir.

No ajuste la posición del asiento para niños mientras conduce.



DESMONTAJE



- 26** Tire al mismo tiempo de ambos gatillos a cada lado del asiento hasta que escuche que los conectores ISOFIX se desenganchan...
- 27** luego deslícelos hacia atrás para desconectarlos.



DESMONTAJE DE LA CUBIERTA PARA SU LAVADO

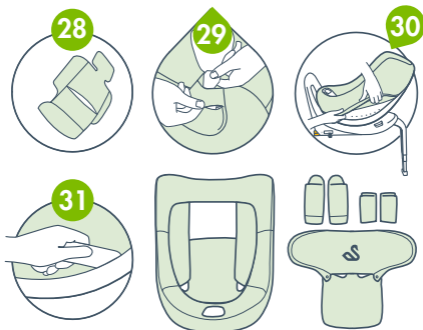

- 28** Retire la almohada para recién nacidos si está en uso y abra el bolsillo trasero para quitar el acolchado.
- 29** Retire de su funda al segmento de entrepierna del arnés, y las quite el resto de las cuatro cubiertas del arnés simplemente abriéndolas.
- 30** Ahora la mejor parte...Afloje toda la cubierta simplemente levantándola de los bordes. Preste atención al receptáculo ovalado lateral y al gatillo de reclinado. Retire la cubierta simplemente tirando hacia arriba. Ta-daaaa!

Fácil, no? Por lo menos eso esperamos!

MONTAJE DE LA CUBIERTA DE TELA

- 31** Encuentre la herramienta de instalación de la tela en el lado posterior izquierdo del reposacabezas. Inserte el perímetro de la tela en la posición correcta.
- !** Asegúrese de reinstalar todas las cubiertas en su posición original. Puede seguir los pasos anteriores en orden inverso para asegurarse de que todo esté en su lugar.

INSTRUCCIONES DE LAVADO



Lavar antes del primer uso.

Lavado a máquina:
Programa de lavado fino/lavado a mano.

Se recomienda lavar a mano.

Utilizar detergentes suaves. No limpiar en seco, ni usar lejía ni secadora. Mantener alejado del calor directo. No utilice blanqueadores o agentes de limpieza abrasivos ni agresivos.

Limpie las piezas de plástico y el sistema de arnés integrado con un detergente suave y agua tibia. No utilice lubricantes.

¿Arrugas?

Elimina las arrugas de la funda de tela con un vaporizador. Si no tienes una, prueba con la función de vapor de tu plancha.

Al vaporizar, asegúrate de no tocar ninguna parte de plástico del asiento con la plancha. Ten cuidado con el vapor caliente. Manténgalo lejos de su cuerpo, de su gato, de su perro, de su suegra, de las plantas de la casa... etc. Ya lo has entendido :)

! La cubierta de tela es un elemento de seguridad. El asiento para niños nunca debe usarse sin ella.

Si en algún momento la cubierta necesita ser reemplazada, solo utilice repuestos originales de Swandoo.



INFORMACIÓN IMPORTANTE

Nunca use el producto en ninguna configuración o método de ensamblaje que no se muestre en este manual de usuario.

No utilice ningún punto de anclaje que no sea el descrito en las instrucciones y marcado en este asiento de seguridad para niños.

Asegúrese de que el equipaje u otros objetos en el vehículo estén debidamente asegurados ya que pueden causar lesiones graves a niños y adultos durante un accidente.

Solo los adultos deben instalar y/o configurar este producto.

No realice ningún cambio o alteración en el producto. Esto podría afectar su funcionamiento y tornarlo inseguro.

No utilice el producto si tiene piezas dañadas o faltantes.

No use un asiento infantil de segunda mano o un asiento infantil cuyo historial no conozca.

¡Es peligroso utilizar productos no autorizados o modificados!

No use el producto si hay alguna evidencia de modificación no autorizada.

No quite etiquetas del producto, las mismas contienen información importante.

Su Swandoo Marie 3 debe someterse regularmente a inspecciones y mantenimiento.

Nunca use el asiento como medio para transportar ningún otro objeto.

En caso de emergencia es importante poder liberar al niño rápidamente. Debido a que la hebilla no es totalmente a prueba de manipulaciones, su hijo u otras personas nunca deben jugar con la misma o alterarla.

Este producto debe ser reemplazado cuando haya sido sometido al estrés violento de un accidente.



GARANTÍA DE POR VIDA

Nuestra garantía refleja la confianza en la alta calidad de nuestro diseño, ingeniería, fabricación, y rendimiento del producto. En caso de defecto, presente su comprobante de compra y el número de serie del producto que se encuentra en la parte inferior del producto.

La garantía cubre todos los defectos de fabricación y materiales existentes en la fecha de compra, o que aparecen dentro de los 2 años a partir de la fecha de compra del minorista. Esta garantía no cubre daños causados por el desgaste normal, negligencia, accidentes, abuso el uso de accesorios no autorizados o como resultado de no cumplir con el manual del usuario.

Puede extender su garantía de por vida, de forma gratuita, simplemente registrando su producto online antes de transcurridos los 3 meses desde la fecha de compra. Para hacerlo, escanee el código QR que encuentra en Marie 3. También puede visitar **swandoo.com/register-product**

Si tiene alguna pregunta o inquietud sobre este producto, o este manual del usuario, contáctenos antes de usar el producto.

¡Esperamos con interés escuchar de usted!

Si tiene alguna pregunta,
comuníquese con nuestro equipo.
¡Estaremos contentos de tener noticias tuyas!

hello@swandoo.com

+49 89 322096393

Always with you
www.swandoo.com

All rights reserved © Swandoo GmbH 2022
Landstrasser Hauptstrasse 71/101,
1030 Vienna,
Austria

EMEA Sales and Client Service:
Noerdliche Muenchner Strasse 47,
82031 Gruenwald, Munich,
Germany

Produced in:
199 Jinfeng Road, High-tech District,
Suzhou City, 215009 Jiangsu, China



MARIE 3

Dispositif de retenue
pour enfant i-Size



POUR LES PETITS ET LES MOINS PETITS

40-105 cm, jusqu'à 18 kg



**UNE TRANQUILLITÉ D'ESPRIT
A 360 DEGRÉS**

Installation dos et face à la route



I-SIZE, ECE R129/03

Certifié conforme aux normes
de sécurité les plus strictes

Dites bonjour à Marie!

Pour une tranquillité
d'esprit à 360 degrés.

INDEX

	Parties du produit	55
	Installation dans le véhicule	58
	Installation du Side Impact Buddy (protection latérale)	60
	Tourner le siège	61
	Sens de transport	62
	Installation de votre enfant	63
	Ajustement de l'appuie-tête	65
	Réglage de la position d'inclinaison	66
	Retrait du véhicule	66
	Enlever la housse pour le lavage	67
	Informations importantes	68
	Garantie	69



PARTIES DU PRODUIT

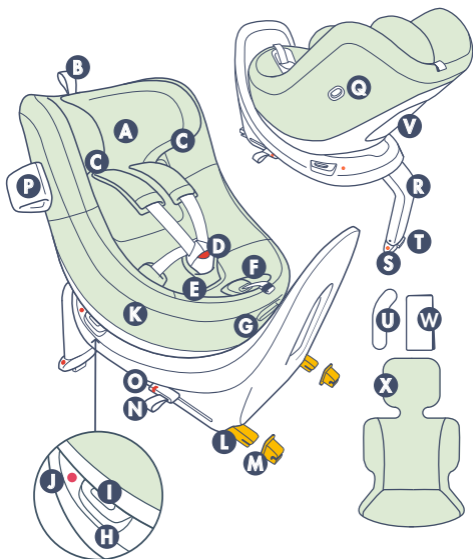

- A** Appui-tête réglable
- B** Réglage de la sangle de l'appui-tête
- C** Support de harnais magnétique
- D** Boucle de harnais
- E** Entrejambe
- F** Réglage de harnais
- G** Déclencheur d'inclinaison
- H** Bouton de rotation
- I** Verrouillage du bouton de rotation
- J** Indicateur de sécurité de rotation
- K** Housse en tissu
- L** Connecteurs ISOFIX
- M** Guides ISOFIX
- N** Sangles de d'installation et déverrouillage ISOFIX coulissantes

- Ⓞ Indicateur de bonne installation ISOFIX
- Ⓟ Side Impact Buddy (protection latérale)
- Ⓠ Emplacement du Side Impact Buddy
- Ⓡ Jambe de force
- Ⓢ Indicateur de couleur de bonne installation de la jambe de force
- Ⓣ Bouton de réglage de jambe de force
- Ⓤ Outil d'aide à l'installation de la housse en tissus
- Ⓥ Compartiment de rangement pour manuel d'utilisation
- Ⓦ Manuel d'utilisation
- Ⓧ Réducteur pour nouveau-né

Veillez trouver la dernière version de ce manuel d'utilisation en ligne sur swandoo.com/marie-user-manual. La dernière version numérique peut contenir des mises à jour importantes et annule les versions précédentes. En cas de divergence, la dernière mise à jour doit être suivie.

Pour une protection et un confort maximum de votre enfant, il est essentiel de lire attentivement l'intégralité du manuel, ainsi que de suivre toutes les instructions pour l'installation et l'utilisation de ce produit.

Conservez-le toujours dans le compartiment de rangement prévu à cet effet. Lisez également les instructions du manuel du propriétaire de votre véhicule concernant les sièges de sécurité pour enfants. Si ce dernier n'est pas utilisé correctement, il peut en résulter des blessures graves, voire mortelles.

REMARQUE IMPORTANTE

Ceci est dispositif de retenue pour enfants i-Size. Il est homologué conformément au Règlement UN129 pour une utilisation au niveau places assises dans tout véhicule compatible avec la norme i-Size, comme indiqué par le fabricant du véhicule dans le manuel de l'utilisateur. En cas de doute, veuillez consulter le fabricant du dispositif de retenue pour enfants ou votre revendeur.

N'utilisez ce produit que sur un siège orienté face à la route. Ne placez pas les sièges d'auto dits «dos à la route» sur des sièges avant équipés d'airbags. Ce produit a été approuvé selon les normes de sécurité européennes les plus strictes (ECE R129/03) et il est adapté pour une utilisation dos à la route (40-105cm) puis face à la route (76-105cm) en utilisant les systèmes d'ancrage ISOFIX ainsi que la jambe de force.

! Important: Ne pas installer votre enfant face à la route avant qu'il n'atteigne l'âge de 15 mois révolus.

L'installation conjointe et correcte du système d'ancrage ISOFIX ainsi que de la jambe de force est d'une importance vitale pour la sécurité de votre enfant. Veuillez consulter le manuel du constructeur de votre véhicule pour localiser les points d'ancrage ISOFIX.

Ce siège pour enfant ne peut pas être installé dans tous les véhicules. Pour savoir si le siège convient à votre voiture, consultez le site swandoo.com/marie-isofix



INSTALLATION DANS LE VÉHICULE



- 1 Si nécessaire, placez les deux guides ISOFIX sur les deux points d'ancrage ISOFIX situés entre le siège et le dossier du siège. Dépliez la jambe de force.
- 2 Libérez les connecteurs ISOFIX en tirant sur les sangles coulissantes, et faites-les glisser jusqu'au bout.
- 3 Insérez les deux connecteurs dans les points d'ancrage ISOFIX jusqu'à ce que vous entendiez un « clic ».
- 4 Vérifiez que les indicateurs de sécurité ISOFIX sont devenus verts des deux côtés.
- 5 Placez les deux mains sur le siège auto et poussez-le contre le siège du véhicule jusqu'à ce qu'il soit bien en place et serré contre le siège.

- 6 Appuyez sur le bouton de réglage de la jambe de force et faites coulisser la jambe vers le bas jusqu'à atteindre le plancher du véhicule. La jambe doit être fermement appuyée sur le sol jusqu'à ce que les indicateurs passent au vert.



! L'endroit le plus sûr pour installer ce produit se trouve au niveau des sièges arrière de votre véhicule.



Toutefois, si vous deviez installer le siège sur le siège passager avant, veuillez vous assurer que le siège passager est équipé du système ISOFIX et que l'airbag est désactivé.

Le siège auto doit être utilisé uniquement sur des sièges de véhicules équipés d'ancrages ISOFIX et orientés vers l'avant dans le sens de la conduite.



Attention: surveillez vos doigts lorsque vous pliez ou déployez la jambe de force.

La jambe d'appui ne doit jamais être suspendue en l'air ou soutenue par d'autres objets. S'il existe un compartiment de rangement dans le plancher du siège, vous devez consulter le manuel du véhicule ou contacter le constructeur du véhicule pour savoir si la jambe peut être placée dessus.

Veillez à ce que la jambe de force ne soulève pas le siège enfant de la surface du siège du véhicule.

Le siège enfant doit toujours être installé correctement, même lorsqu'il n'est pas utilisé. Dans un accident ou un arrêt brusque, le siège non sécurisé peut nuire à d'autres occupants.



Ne placez aucun objet au sol devant la jambe de force.

Évitez que le produit ne se retrouve coincé par des bagages ou tout autre objet lourd.



Ne pas installer ce siège avec la ceinture de sécurité du véhicule.

Assurez-vous que le produit, ses parties rigides et ses pièces en plastique soient placés et installés de manière à ce qu'ils ne puissent pas, au cours de l'utilisation quotidienne du véhicule, se coincer dans un siège basculant ou dans une des portières du véhicule.



INSTALLATION DU SIDE IMPACT BUDDY (PROTECTION LATÉRALE)



Marie 3 propose un haut niveau de protection latérale intégrée. Le Side Impact Buddy améliore la sécurité.

- 7** Insérez le Side Impact Buddy dans l'emplacement ovale rouge situé sur le côté du siège.
- 8** Faites pivoter le Side Impact Buddy de 90 degrés jusqu'à ce qu'il s'enclenche.



Le Side Impact Buddy doit toujours être placé du côté de la fenêtre. Il est possible qu'il ne soit pas compatible avec tous les véhicules.

TOURNER LE SIÈGE



Marie 3 adore tourner sur elle-même ... ce siège enfant peut pivoter à 360° quelle que soit son inclinaison.

- 9 Faites glisser le verrou de sécurité supérieur puis appuyez sur le bouton pour actionner la rotation.
- 10 Tournez Marie 3.
- 11 Une fois que l'enfant est installé et que le harnais est bien fixé, faites-le pivoter jusqu'à ce que vous entendiez un déclic.
- 12 Vérifiez que le siège est correctement verrouillé et que le témoin de sécurité est vert.



SENS DE TRANSPORT

DOS A LA ROUTE 40-105 CM JUSQU'À 18 KG



L'installation dos à la route est obligatoire jusqu'à 15 mois et recommandée jusqu'à l'âge de 4 ans.

FACE A LA ROUTE 76-105 CM JUSQU'À 18 KG



Le siège peut être utilisé à la fois dos et face à la route en fonction de la taille et de l'âge de votre enfant.

La fonction d'aide au sens de transport (Child Direction Assistance) fait en sorte que vous gardiez l'usage du dos à la route jusqu'à ce que votre bébé atteigne 76 cm. Cela vous aide à suivre les exigences pour d'une utilisation dos à la route jusqu'à 15 mois et permet de voyager en toute sécurité.

- 13** Vous êtes en mesure de déverrouiller la sécurité et passer votre véhicule en utilisation face à la route uniquement lorsque votre enfant mesure plus de 76 cm, et que l'appuie-tête de Marie 3 est dans la bonne position.





INSTALLATION DE VOTRE ENFANT

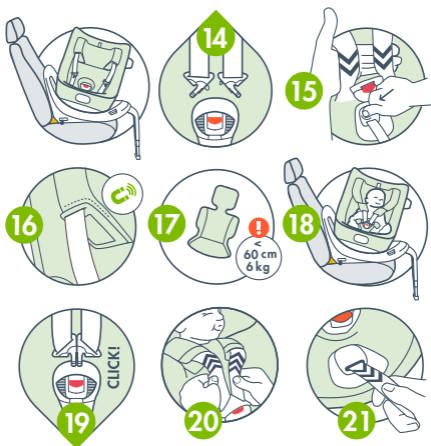

Pour rendre les choses faciles et confortables, commencez par tourner le siège en position d'embarquement.

- 14** Appuyez sur le bouton rouge au centre de la boucle pour l'ouvrir.
- 15** Appuyez sur le bouton de réglage du harnais et tirez les sangles de chaque côté pour laisser suffisamment de place à l'enfant.
- 16** Approchez les protections d'épaules sur l'attache magnétique située au dessous de l'appui-tête.
- 17** Si votre bébé mesure moins de 60 cm (6 kg), insérez le réducteur pour nouveau-né inclus.
- 18** Installez votre enfant dans le siège.
- 19** Superposez les deux parties supérieures de la boucle et insérez-les jusqu'à ce que vous entendiez un « clic ».
- 20** Tirez le harnais vers le haut pour réduire le mou sur le dessus des jambes de l'enfant.

- 21** Important! Tirez sur la sangle de réglage du harnais pour bien sécuriser l'enfant.



! Essayez de pincer la sangle du harnais entre vos doigts. Si vous n'y arrivez pas, c'est que la sangle est suffisamment serrée. Sinon, resserrez la sangle.

Utilisez toujours le réducteur nouveau-né pour les bébés de moins de 60 cm (6 kg).



N'utilisez jamais ce siège si le harnais est endommagé, tordu ou usé.

Assurez-vous que le harnais du siège soit bien serré autour du bassin de votre enfant.

Si vous ne pouvez pas serrer le siège correctement, arrêtez immédiatement de l'utiliser et contactez votre revendeur.



Ne laissez pas votre enfant sans surveillance dans le siège auto, pas même pour un court instant.



Votre enfant ne devrait pas rester assis dans son siège plus de deux heures consécutives.

Couvrez toujours le produit lorsqu'il est exposé à la lumière directe du soleil. Le siège peut devenir trop chaud pour la peau. Vérifiez la température avant placer votre enfant dans le siège.

Assurez-vous que le siège auto est débarrassé de jouets ou d'objets superflus.

Sécurisez toujours votre bébé avec le harnais de sécurité. Ne sortez jamais votre enfant de son siège lorsque le véhicule est en mouvement.

Ne transportez pas ce siège enfant avec votre enfant installé à l'intérieur.



AJUSTEMENT DE L'APPUIE-TÊTE



Ajustez la position de l'appuie-tête pendant que votre bébé est assis dans le siège auto.

- 22** Tirez sur la sangle de réglage pour désenclencher l'appuie-tête.
- 23** Puis faites-le glisser vers le haut ou le bas. Ajustez l'appuie-tête jusqu'à ce que l'indicateur de niveau corresponde au niveau des yeux de votre bébé.



! Faites attention à la position du harnais sur l'épaule de l'enfant pour régler correctement l'appuie-tête.

L'appuie-tête de Marie 3 contient des aimants qui peut influencer des appareils électroniques tels que les stimulateurs cardiaques.



RÉGLAGE DE LA POSITION D'INCLINAISON



- 24** Manœuvrez la poignée d'inclinaison pour ajuster à la position souhaitée.
- 25** Il y a 4 positions d'inclinaison en dos à la route, et 4 face à la route. Attendez le « clic » qui confirme le placement correct du siège auto.

! Les nouveau-nés et les bébés (jusqu'à 1 an environ) qui ne sont pas capables de se tenir seuls assis devraient toujours être transportés dos à la route dans la position la plus inclinée possible.

Vérifiez et assurez-vous toujours que le siège auto est correctement réglé avant de commencer à conduire.

Ne réglez pas le siège enfant pendant la conduite.



RETRAIT DU VÉHICULE



- 26** Tirez simultanément sur les deux sangles situées de part et d'autre du siège auto jusqu'à ce que vous entendiez les deux connecteurs ISOFIX se décrocher...
- 27** et faites-les glisser vers l'arrière pour les déconnecter.



ENLEVER L'HABILLAGE POUR LE LAVAGE

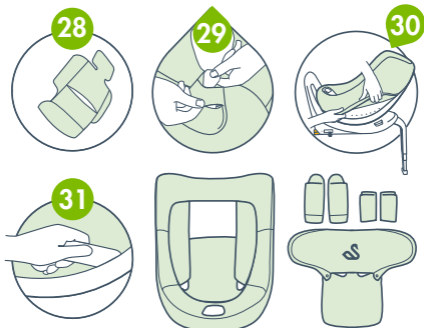

- 28** Enlevez le réducteur nouveau-né si vous l'utilisez et ouvrez la poche arrière pour en retirer le rembourrage.
- 29** Dégagez la sangle d'entrejambe de son tissu ainsi que les 4 protections de harnais en les ouvrant simplement.
- 30** Et maintenant la meilleure partie... Dégagez tout l'habillage en le soulevant simplement sur les bords. Faites attention au niveau de l'emplacement du Side Impact Buddy (protection latérale) et au niveau de la poignée d'inclinaison. Retirez complètement l'habillage en le tirant simplement vers le haut. Ta-daaaa!

C'est simple, non ? Nous l'espérons !

RÉ-INSTALLATION DE LA HOUSSE

- 31** Récupérez l'outil d'installation de tissu sur le côté gauche à l'arrière de l'appuie-tête. Utilisez-le pour ajuster les bords de la housse dans le siège.
- !** Assurez-vous de remettre les couvertures de la même manière comme ils étaient auparavant. Vous pouvez suivre les étapes précédentes dans l'ordre inverse pour vous assurer que tout est à sa place.

INSTRUCTIONS DE LAVAGE



Veillez laver avant la première utilisation.

Lavable en machine :
Programme de lavage fin/ lavage à la main.

Lavage à la main recommandé.

Utilisez des détergents doux. Ne pas nettoyer à sec, blanchir ou sécher en machine. Tenir à l'écart de toute chaleur directe. N'utilisez ni eau de Javel, agent de nettoyage abrasif ou produits de nettoyage pour tissus d'ameublement.

Nettoyez les pièces en plastique et le système de harnais intégré avec un détergent doux et de l'eau tiède. Ne pas utiliser de lubrifiants.

Des plis ?

Éliminez les éventuels plis de la housse en tissu à l'aide d'un défroisseur. Si vous n'en avez pas, essayez plutôt la fonction vapeur de votre fer à repasser.

Pendant la cuisson à la vapeur, veillez à ne pas toucher les parties en plastique du siège avec le fer. Faites attention à la vapeur chaude ! Tenez-la éloignée de votre corps, de votre chat, de votre chien, de votre belle-mère, des plantes d'intérieur... etc. Vous l'avez compris :)

! La housse en tissu est un élément de sécurité et le siège auto ne doit jamais être utilisé sans celle-ci.

Si jamais la housse doit être remplacée, utilisez uniquement des tissus officiels Swandoo Marie 3.



INFORMATIONS IMPORTANTES

N'utilisez jamais le siège dans une configuration ou une méthode de montage non indiquée dans les instructions.

Ne pas utiliser de points d'accroche autres que ceux décrits dans les instructions et marqués sur le dispositif de retenue pour enfants.

Assurez-vous que vos bagages ou autres objets sont correctement sécurisés. Les bagages non sécurisés peuvent causer des blessures graves aux enfants et aux adultes lors d'un accident.

Seuls les adultes peuvent réparer ou ajuster le produit.

N'apportez aucune modification au produit. Cela pourrait affecter ses performances et le rendre dangereux.

N'utilisez pas le produit avec des pièces endommagées ou manquantes.

N'utilisez pas de siège enfant d'occasion ni de siège enfant dont vous ne connaissez pas l'historique. Il est dangereux d'utiliser des produits non autorisés ou modifiés!

Ne pas utiliser le produit si il présente des signes de modification non autorisée.

Ne retirez aucune étiquette sur le produit. Elles contiennent des informations importantes.

Votre siège Marie 3 de Swandoo doit se soumettre à un entretien régulier.

Ne jamais utiliser le siège comme moyen de transport.

En cas d'urgence, il est important de libérer l'enfant rapidement. Cela signifie que la boucle n'est pas totalement inviolable et que, par conséquent, votre enfant ne devrait jamais jouer avec la boucle.

Ce produit doit être remplacé lorsqu'il a été soumis à un choc violent dans le cadre d'un accident.



GARANTIE

Notre garantie reflète notre confiance dans la haute qualité de notre conception, de notre ingénierie, de notre production et de la performance de nos produits. En cas de défaut, veuillez présenter votre preuve d'achat ainsi que le numéro de série du produit, qui figure au bas du produit.

La garantie couvre tous les défauts de fabrication et de matériel existant à la date d'achat ou apparaissant dans les 2 ans suivant la date d'achat chez le détaillant.

Cette garantie ne couvre pas les dommages causés par l'usure normale, la négligence, les accidents, les abus, l'utilisation d'accessoires non autorisés ou le non-respect du manuel d'utilisation.

Vous pouvez prolonger la garantie gratuitement, simplement en enregistrant votre produit en ligne dans les 3 mois qui suivent la date de votre achat. Pour ce faire, décollez l'étiquette et scannez le code QR que vous avez trouvé sur Marie 3.

Vous pouvez également visiter swandoo.com/register-product

Si vous avez des questions ou des préoccupations concernant ce produit ou ce manuel d'utilisation, veuillez nous contacter avant d'utiliser le produit. Nous avons hâte d'avoir de vos nouvelles!

Si vous avez des questions,
s'il vous plaît contactez notre équipe.
Nous serions heureux d'avoir de vos nouvelles!

hello@swandoo.com

+49 89 322096393

Always with you
www.swandoo.com

All rights reserved © Swandoo GmbH 2022
Landstrasser Hauptstrasse 71/101,
1030 Vienna,
Austria

EMEA Sales and Client Service:
Noerdliche Muenchner Strasse 47,
82031 Gruenwald, Munich,
Germany

Produced in:
199 Jinfeng Road, High-tech District,
Suzhou City, 215009 Jiangsu, China



MARIE 3

Seggiolino per bambini i-Size



PER I PICCOLI E NON PIÙ TANTO PICCOLI
40-105 cm, fino a 18 kg



SICUREZZA A 360°
In senso di marcia e in senso contrario



I-SIZE, ECE R129/03
Certificato per soddisfare le più severe normative di sicurezza

È arrivata Marie! Sicurezza a 360°

INDICE

	Parti del prodotto	73
	Installazione nel veicolo	76
	Posizionamento del Side Impact Buddy (inserto per l'impatto laterale)	78
	Rotazione del sedile	79
	Direzione del bambino	80
	Posizionamento del bambino	81
	Regolazione del poggiatesta	83
	Regolazione dell'inclinazione	84
	Rimozione dal veicolo	84
	Rimozione dei tessuti per il lavaggio	85
	Informazioni importanti	86
	Garanzia a vita	87



PARTI DEL PRODOTTO

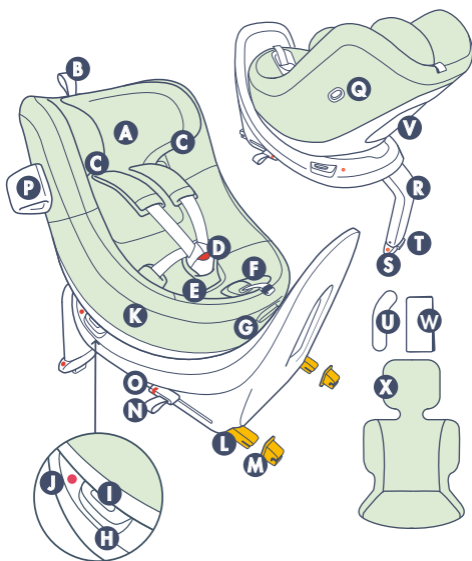

- A** Poggiatesta regolabile
- B** Cinghia di regolazione del poggiatesta
- C** Supporto magnetico per le bretelle
- D** Fibbia dell'imbracatura
- E** Rivestimento della fibbia
- F** Cinghia di regolazione dell'imbracatura
- G** Pulsante di regolazione dell'inclinazione
- H** Pulsante di rotazione
- I** Blocco di sicurezza del pulsante di rotazione
- J** Indicatore di sicurezza di rotazione
- K** Rivestimento in tessuto
- L** Connettore ISOFIX
- M** Guide ISOFIX
- N** Innesco scorrevole e sblocco connettore ISOFIX

- ⓐ Indicatore di sicurezza ISOFIX
- ⓑ Side Impact Buddy
(inserto per l'impatto laterale)
- ⓒ Connettore del Side Impact Buddy
- ⓓ Gamba di supporto
- ⓔ Indicatore colorato per la gamba di supporto
- ⓕ Pulsante di regolazione della gamba di supporto
- ⓖ Strumento per installare il rivestimento in tessuto
- ⓗ Tasca porta manuale utente
- ⓘ Manuale utente
- ⓙ Cuscino riduttore neonato

L'ultima versione di questo manuale utente si trova online su www.swandoo.com/marie-user-manual. L'ultima versione digitale può contenere importanti aggiornamenti e sostituisce le versioni precedenti. In caso di discrepanza, fare riferimento all'ultimo aggiornamento online.

Per la massima protezione e il massimo comfort del bambino è essenziale leggere attentamente l'intero manuale e seguire tutte le istruzioni su come installare e utilizzare questo prodotto.

Conservalo sempre nel vano portaoggetti del tuo sedile. Leggi anche le istruzioni nel manuale del produttore del veicolo relative ai sistemi di ritenuta per bambini. Se non utilizzato correttamente, può provocare lesioni gravi o persino la morte.

AVVISO

Questo è un sistema di ritenuta avanzato i-Size per bambini. È omologato secondo il regolamento UN n.129 per l'uso su sedili di veicoli compatibili i-Size come indicato dal produttore del veicolo nel manuale dell'utente del veicolo. In caso di dubbi, consultare il produttore del sistema di ritenuta per bambini o il rivenditore.

Utilizzare questo prodotto solo su un sedile rivolto in avanti. Non posizionare i seggiolini in senso contrario alla marcia su sedili anteriori con gli airbag attivi. Questo prodotto è stato approvato secondo i più severi standard di sicurezza europei (ECE R129/03) ed è adatto per il posizionamento in senso contrario alla direzione di marcia (40–105 cm) e in senso di marcia (76–105 cm) con ISOFIX e con il sistema di ancoraggio tramite gamba di supporto.

! Importante: Non utilizzare il seggiolino rivolto in senso di marcia prima che l'età del bambino superi i 15 mesi.

Il corretto montaggio del sistema di ancoraggio ISOFIX con gamba di supporto è di vitale importanza per la sicurezza del tuo bambino. Controlla il manuale del produttore del veicolo per individuare i punti di ancoraggio ISOFIX.

Questo seggiolino per bambini potrebbe non adattarsi a tutti i veicoli. Per sapere se il seggiolino si adatta alla vostra auto, controllate su swandoo.com/marie-isofix



INSTALLAZIONE NEL VEICOLO



- 1** Se necessario, posizionare le due guide ISOFIX su entrambi i punti di ancoraggio ISOFIX tra la seduta e lo schienale del sedile del veicolo. Aprire la gamba di supporto.
- 2** Estendere i connettori ISOFIX del seggiolino tirando il connettore ISOFIX scorrevole, sbloccando il meccanismo e facendolo scorrere fino alla fine.
- 3** Inserire entrambi i connettori nei punti di ancoraggio ISOFIX fino a quando non si sente un "clic".
- 4** Verificare che gli indicatori di sicurezza ISOFIX siano diventati verdi su entrambi i lati.
- 5** Appoggiare entrambe le mani sul seggiolino e spingerlo contro il sedile fino a quando non vi è saldamente ancorato.

- 6 Spingere il pulsante di regolazione della gamba di supporto e far scorrere la gamba verso il basso fino a farle raggiungere il pavimento del veicolo. La gamba deve poggiare saldamente a terra per fare in modo che gli indicatori diventino verdi.



! Il posto più sicuro per installare questo prodotto è nei sedili posteriori del veicolo.



Tuttavia, se è necessario installare il seggiolino nel sedile passeggero anteriore, assicurarsi che il sedile del passeggero sia dotato di ISOFIX e assicurarsi che l'airbag sia disattivato.

Il seggiolino auto deve essere utilizzato solo su sedili di veicoli dotati di connettore ISOFIX e rivolti in direzione di marcia.



Avvertenza: attenzione alle dita quando si apre o si richiude la gamba della base ISOFIX.

La gamba di supporto non deve mai essere sospesa a mezz'aria o sostenuta da altri oggetti. Nel caso in cui ci sia un vano portaoggetti nel pavimento del sedile è necessario controllare il manuale del veicolo o contattare il costruttore del veicolo e chiarire se la gamba può essere posizionata su di essa.

Assicurarsi che la gamba di supporto non sollevi la base del seggiolino dalla superficie del sedile.

Il seggiolino per bambini deve essere sempre installato correttamente, anche quando non è in uso. In caso di incidente o arresto improvviso, il seggiolino non fissato può danneggiare altri passeggeri.



Non collocare oggetti nello spazio per i piedi intorno alla gamba di supporto.

Evitare che il prodotto rimanga intrappolato o appesantito da bagagli o oggetti pesanti.



Non utilizzare questo seggiolino per bambini con la cintura di sicurezza del veicolo.

Accertarsi che il prodotto, i suoi elementi rigidi e le parti in plastica siano posizionati e installati in modo tale da non rimanere incastrati in un sedile removibile o in una porta durante l'uso quotidiano del veicolo.



POSIZIONAMENTO DEL SIDE IMPACT BUDDY (INSERTO PER L'IMPATTO LATERALE)



Marie 3 offre una protezione integrata dagli impatti laterali ad alto livello. Il Side Impact Buddy ne migliora ulteriormente la protezione.

- 7** Inserire il Side Impact Buddy nella presa ovale rossa sul lato del seggiolino.
- 8** Ruotare il Side Impact Buddy di 90 gradi fino a quando non scatta.



Il Side Impact Buddy deve essere sempre posizionato sul lato del seggiolino in cui si trova il finestrino, ma potrebbe non adattarsi o non essere compatibile con tutti i veicoli.

ROTAZIONE DEL SEDILE



Marie 3 ama fare le giravolte! Questo seggiolino può ruotare fino a 360° in qualsiasi posizione reclinata.

- 9 Far scorrere il blocco di sicurezza superiore e quindi premere il pulsante di rotazione.
- 10 Ruotare Marie 3.
- 11 Dopo che il bambino è stato tolto o posizionato nel seggiolino e l'imbracatura fissata, ruotare lo schienale in posizione fino a quando non si sente un "clic".
- 12 Verificare che il sedile sia correttamente bloccato e che l'indicatore di sicurezza sia verde.



DIREZIONE DEL BAMBINO

IN SENSO CONTRARIO ALLA DIREZIONE DI MARCIA 40-105 CM FINO A 18 KG



Posizionare il bambino contro il senso di marcia è obbligatorio fino a 15 mesi di età e consigliato fino a 4 anni.

IN SENSO DI MARCIA 76-105 CM FINO A 18 KG



Marie 3 può essere utilizzata sia in senso di marcia che in senso contrario, a seconda delle dimensioni e dell'età del bambino.

La funzione di assistenza alla direzione di posizionamento del bambino (Child Direction Assistance) assicura di mantenere la posizione di marcia rivolta all'indietro fino a quando il bambino non raggiunge i 76 cm di altezza. Questo ti aiuta a rispettare l'obbligo di sedere i bambini fino a 15 mesi contro il senso di marcia e mantiene il tuo bambino più sicuro.

- 13** Solo se il tuo bambino è più alto di 76 cm e il poggiatesta nella posizione corretta puoi sbloccare Marie 3 e farla ruotare verso il senso di marcia.





POSIZIONAMENTO DEL BAMBINO



Innanzitutto, per rendere le cose più facili e comode, ruotare il sedile in posizione di imbarco.

- 14** Premere il pulsante rosso della fibbia per aprirla.
- 15** Premere il pulsante sul regolatore dell'imbracatura e tirare le bretelle da entrambi i lati per fare spazio sufficiente per il bambino.
- 16** Attaccare i rivestimenti delle bretelle sui supporti magnetici applicati alle superfici laterali inferiori del poggiatesta.
- 17** Se il bambino ha un'altezza inferiore ai 60 cm (6 kg), inserire nel seggiolino il cuscino riduttore per neonato.
- 18** Posiziona il tuo piccolo sul seggiolino.
- 19** Sovrapporre le due parti superiori delle fibbie e inserirle nella chiusura dell'imbracatura finché non si sente un "clic".

20 Tirare l'imbracatura verso l'alto per ridurre l'allentamento nella parte superiore delle gambe del bambino.

21 Importante! Tirare la cinghia di regolazione dell'imbracatura per fissare saldamente il bambino.



! Provate a pizzicare l'imbracatura. Se riuscite ad afferrarla, accorciate l'imbracatura e provate di nuovo.

Utilizzare sempre il cuscino riduttore per neonato per i bambini sotto i 60 cm (6 kg).



Non utilizzare mai questo seggiolino se l'imbracatura è danneggiata, attorcigliata o usurata.

Assicurarsi che l'imbracatura del seggiolino sia indossata in basso a livello delle anche e fissata saldamente attorno al bacino del bambino.

Se non è possibile stringere correttamente l'imbracatura, smettere immediatamente di utilizzare il seggiolino e contattare il rivenditore.



Non lasciare il bambino incustodito sul seggiolino, nemmeno per un breve periodo.



Non tenere il bambino seduto nel seggiolino per più di due ore alla volta.

Coprire sempre il prodotto quando esposto alla luce solare diretta. Alcune parti del seggiolino potrebbero raggiungere una temperatura troppo elevata per la pelle del bambino. Controllare la temperatura del seggiolino prima di posizionarvi il bambino.

Verificare che il seggiolino sia privo di giocattoli o oggetti.

Assicurare sempre il bambino con l'imbracatura del seggiolino! Non togliere mai il bambino dal seggiolino mentre il veicolo è in movimento.

Non trasportare questo seggiolino con il bambino dentro.



REGOLAZIONE DEL POGGIATESTA



Regolare la posizione del poggiatesta mentre il bambino è seduto sul seggiolino.

- 22** Tirare la cinghia di regolazione del poggiatesta per spostare il poggiatesta.
- 23** Quindi farlo scorrere verso l'alto o verso il basso. Regolare il poggiatesta fino a quando l'indicatore oculare corrisponde all'altezza degli occhi del tuo bambino.



! Prestare attenzione alla posizione dell'imbracatura sulla spalla del bambino per posizionare correttamente il poggiatesta.

Il poggiatesta di Marie 3 contiene dei magneti che possono influenzare apparecchi elettronici come i pacemaker.



REGOLAZIONE DELL'INCLINAZIONE



- 24** Premere il pulsante di regolazione dell'inclinazione per posizionare Marie 3 nell'inclinazione desiderata.
- 25** Vi sono 4 posizioni di inclinazione per il senso di marcia e 4 per il senso contrario alla direzione di marcia. Attendere il "clic" che conferma il corretto posizionamento del seggiolino.

! Neonati e bambini fino a circa 1 anno di età, che non sono in grado di sedersi da soli, devono essere sempre trasportati rivolti contro il senso di marcia e nella posizione più reclinata.

Controllare sempre e assicurarsi che il seggiolino sia posizionato correttamente prima di iniziare a guidare.

Non regolare la posizione del seggiolino durante la guida.



RIMOZIONE DAL VEICOLO



- 26** Tirare contemporaneamente entrambe le leve su ciascun lato del seggiolino finché non si sentono sganciati entrambi i connettori ISOFIX...
- 27** e farli scorrere all'indietro per scollegarli.



RIMOZIONE DEI TESSUTI PER IL LAVAGGIO

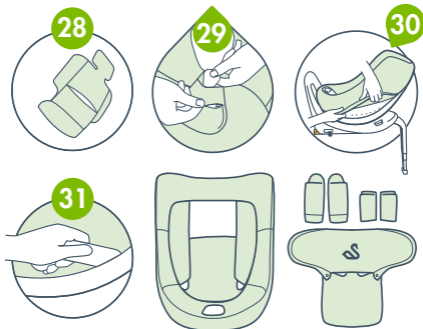

- 28** Rimuovere il cuscino neonato se in uso e aprirne la tasca posteriore per rimuovere l'imbottitura.
- 29** Rimuovere il rivestimento della fibbia e le quattro fodere dell'imbracatura semplicemente aprendole.
- 30** E ora arriva il meglio...Rimuovere l'intero rivestimento del seggiolino semplicemente sollevandolo dai bordi. Prestare attenzione attorno alla presa del Side Impact Buddy o al pulsante di regolazione dell'inclinazione. Rimuovere il rivestimento sollevandolo. Ta-daaaa!

Semplice, no? Speriamo proprio di sì!

RIPOSIZIONAMENTO DEI TESSUTI

- 31** Lo strumento per applicare il rivestimento in tessuto del seggiolino si trova sotto il lato sinistro dietro il poggiatesta. Infilare il bordo del tessuto nella posizione giusta.
- !** Assicurarsi che il rivestimento sia nella posizione originaria. È possibile seguire i passaggi precedenti in ordine inverso per assicurarsi che tutto sia al posto giusto.

ISTRUZIONI DI LAVAGGIO



Lavare il rivestimento in stoffa prima di utilizzare il seggiolino.

Lavabile in lavatrice: programma delicato / a mano.

Consigliato il lavaggio a mano.

Usare detersivi delicati. Non lavare a secco, candeggiare o asciugare in asciugatrice. Conservare lontano da fonti dirette di calore, dal vostro cane e dal vostro gatto. Non utilizzare candeggina, detersivi abrasivi, aggressivi o per tappezzerie.

Pulire le parti in plastica e l'imbracatura con un detersivo delicato e acqua tiepida. Non utilizzare lubrificanti.

Rughe?

Eliminate le grinze dal rivestimento in tessuto con un vaporizzatore. Se non ne avete uno a disposizione, provate a utilizzare la funzione vapore del vostro ferro da stiro.

Durante la vaporizzazione, assicurarsi di non toccare le parti in plastica del sedile con il ferro. Fate attenzione al vapore caldo! Tenetelo lontano dal corpo, dal gatto, dal cane, dalla suocera, dalle piante di casa... ecc. Avete capito bene :)

! La fodera in tessuto è un elemento che contribuisce alla sicurezza del seggiolino: non utilizzare mai il seggiolino senza fodera.

Se il rivestimento dovesse essere sostituito in qualsiasi momento, utilizzare solo tessuti ufficiali Swandoo per Marie 3.



INFORMAZIONI IMPORTANTI

Non utilizzare mai il prodotto in una configurazione o un assemblaggio non indicato nelle istruzioni.

Non utilizzare punti di ancoraggio al veicolo diversi da quelli descritti nelle istruzioni e contrassegnati sul sistema di ritenuta per bambini.

Assicurarsi che i bagagli o altri oggetti siano adeguatamente protetti. I bagagli non posizionati in modo corretto possono causare gravi lesioni a bambini e adulti in caso di incidente.

Il prodotto deve essere installato esclusivamente da adulti.

Non apportare modifiche al prodotto. Ciò potrebbe influire sulle sue prestazioni e renderlo non sicuro.

Non utilizzare il prodotto con parti danneggiate o mancanti.

Non utilizzare un seggiolino per bambini di seconda mano o un seggiolino per bambini di cui non si conosce la storia. È pericoloso utilizzare prodotti non autorizzati o modificati!

Non utilizzare il prodotto se vi sono evidenze di modifiche non autorizzate.

Non rimuovere nessuna delle etichette dal prodotto, contengono informazioni importanti.

La vostra Marie 3 deve essere sottoposta a regolare manutenzione.

Non utilizzare mai il seggiolino come mezzo di trasporto di nessun oggetto.

In caso di emergenza, è importante poter liberare rapidamente il bambino. La fibbia non è completamente a prova di manomissione: non permettete ai vostri bambini di giocarci.

Questo prodotto deve essere sostituito a seguito di un incidente.



GARANZIA A VITA

La nostra garanzia riflette la nostra fiducia nell'elevata qualità del nostro design, ingegneria, produzione e prestazioni del prodotto. In caso di difetto, si prega di presentare la prova di acquisto e il numero di serie del prodotto che si trova nella parte inferiore del prodotto.

La garanzia copre tutti i difetti di fabbricazione e dei materiali esistenti alla data di acquisto o che compaiono entro 2 anni dalla data di acquisto dal rivenditore.

La presente garanzia non copre i danni causati da normale usura, negligenza, incidenti, abuso, uso di accessori non autorizzati o conseguenza della mancata osservanza del manuale dell'utente.

Puoi estendere gratuitamente la garanzia a vita, semplicemente registrando il tuo prodotto online entro 3 mesi dalla data d'acquisto. Per fare ciò, staccare l'adesivo di garanzia che si trova su Marie 3 e scansionare il codice QR. Puoi anche visitare **swandoo.com/register-product**

In caso di domande o dubbi su questo prodotto o su questo manuale utente, si prega di contattarci prima di utilizzare il prodotto.

Non vediamo l'ora di ricevere vostre notizie!

In caso di domande
si prega di contattare il nostro team.
Saremo felici di rispondervi!

hello@swandoo.com

+49 89 322096393

Always with you
www.swandoo.com

All rights reserved © Swandoo GmbH 2022
Landstrasser Hauptstrasse 71/101,
1030 Vienna,
Austria

EMEA Sales and Client Service:
Noerdliche Muenchner Strasse 47,
82031 Gruenwald, Munich,
Germany

Produced in:
199 Jinfeng Road, High-tech District,
Suzhou City, 215009 Jiangsu, China



MARIE 3

i-Size Autostoeltje



**VOOR DE KLEINTJES EN
NIET ZO KLEINTJES**

40-105 cm, tot 18 kg



360 GRADEN GEMOEDSRUST

Naar voren en naar achteren gericht



I-SIZE, ECE R129/03

Gecertificeerd om te voldoen aan de meest veeleisende veiligheidsvoorschriften

Zeg hallo tegen Marie! 360 graden gemoedsrust.

INHOUDSOPGAVE

	Product onderdelen	91
	Installateren in het voertuig	94
	De Side Impact Buddy plaatsen	96
	De stoel draaien	97
	Kindrichting	98
	Het kind plaatsen	99
	De hoofdsteun aanpassen	101
	De ligstandpositie aanpassen	102
	Verwijderen uit het voertuig	102
	De bekleding verwijderen om te wassen	103
	Belangrijke informatie	104
	Levenslange Garantie	105



PRODUCT ONDERDELEN

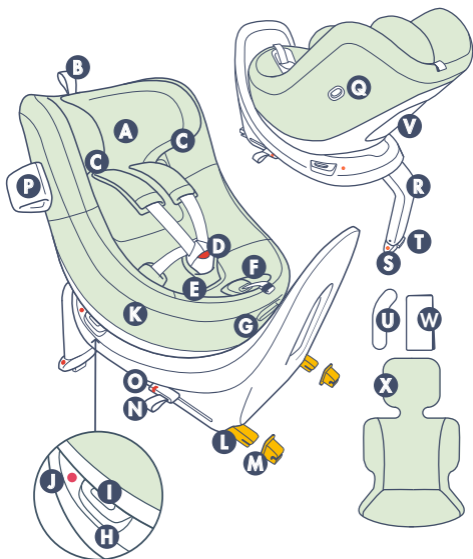

- A** Verstelbare hoofdsteun
- B** Hoofdsteunversteller
- C** Magnetische gordelhouder
- D** Gordelsluiting
- E** Kruisband
- F** Gordelversteller
- G** Ligstand hendel
- H** Rotatieknop
- I** Bovenzijde rotatieknop veiligheidsslot
- J** Rotatie veiligheidsindicator
- K** Stoffen bekleding
- L** ISOFIX-connector
- M** ISOFIX-handleidingen

- N** ISOFIX-connector verschuift en ontgrendelt de hendel
- O** ISOFIX veiligheidsindicator
- P** Side Impact Buddy
- Q** Side Impact Buddy-aansluiting
- R** Steunpoot
- S** Kleurindicator voor steunpoot
- T** Knop voor aanpassing Steunpoot-poot
- U** Installatiehulpmiddel voor stoffen bekleding
- V** Opbergvak voor gebruikershandleiding
- W** Handleiding
- X** Pasgeborene kussen

De laatste versie van deze gebruikershandleiding vind je online op swandoo.com/marie-user-manual. De nieuwste digitale versie bevat mogelijk belangrijke updates en vervangt eerdere versies. In geval van discrepantie, moet de laatste update worden gevolgd.

Voor de maximale bescherming en het comfort van uw kind is het essentieel dat u de gehele handleiding aandachtig doorleest en alle instructies voor het installeren en gebruiken van dit product volgt.

Bewaar het altijd in het opbergvak van uw stoel. Lees ook de instructies met betrekking tot autostoeltjes in de handleiding van uw voertuig. Als het niet correct wordt gebruikt, kan dit ernstig letsel of zelfs de dood tot gevolg hebben.

MERK OP

Dit is een verbeterd i-Size autostoeltje. Het is goedgekeurd volgens VN-reglement nr. 129, voor gebruik in i-Size compatibele zitplaatsen zoals aangegeven door voertuigfabrikanten in de gebruikershandleiding van het voertuig. Raadpleeg bij twijfel de fabrikant van het Enhanced Child Restraint System of de winkel.

Gebruik dit product alleen op een naar voren gerichte stoel. Plaats geen naar achteren gerichte autostoelen op passagiersstoelen met airbags. Dit product is goedgekeurd volgens de strengste Europese veiligheidsnormen (ECE R129/03) en is geschikt voor naar achteren gerichte (40–105 cm) en naar voren gerichte (76–105 cm) rijpositie met ISOFIX en steunpoot verankeringsystemen.

 **Belangrijk:** Gebruik niet de naar voren gerichte positie totdat het kind de leeftijd van 15 maanden heeft bereikt.

De juiste montage van het ISOFIX verankeringssysteem en de steunpoot is van vitaal belang voor de veiligheid van uw kind. Raadpleeg het handboek van uw voertuigfabrikant om de ISOFIX-ankerpunten te vinden.

Dit autostoeltje past mogelijk niet op elk voertuig. Om te weten te komen of het zitje in uw auto past, kijkt u op swandoo.com/marie-isofix



INSTALLEREN IN HET VOERTUIG



- 1** Plaats indien nodig de twee ISOFIX-geleiders op beide ISOFIX-ankerpunten tussen de stoel en de rugleuning. Klap de steunpoot uit.
- 2** Verleng de ISOFIX-connectoren door aan de ISOFIX-connector te schuiven en de hendel te ontgrendelen en tot het einde te schuiven.
- 3** Steek beide connectoren in de ISOFIX-ankerpunten totdat u een "Klik" hoort.
- 4** Controleer of de ISOFIX-veiligheidsindicatoren aan beide kanten groen zijn geworden.
- 5** Plaats beide handen op het autostoeltje en duw het tegen het voertuig totdat het stevig gepositioneerd en strak tegen de stoel zit.

- 6** Druk op de instelknop van de steunpoot en schuif de poot naar beneden totdat deze de vloer van het voertuig bereikt. De poot dient stevig op de grond te worden gedrukt totdat de indicatoren groen worden.



! De veiligste plaats om dit product te installeren is op de achterbank van uw voertuig.



Als u de stoel echter in de passagiersstoel moet installeren, moet u ervoor zorgen dat de passagiersstoel is uitgerust met ISOFIX en dat de airbag is gedeactiveerd.

Het autostoeltje mag alleen worden gebruikt in autostoelen die zijn uitgerust met een ISOFIX-connector en in de naar voren gerichte rijpositie.



Waarschuwing: let op uw vingers bij het in- of uitklappen van de steunpoot.

De steunpoot mag nooit in de lucht worden opgehangen of door andere voorwerpen worden ondersteund. Als er een opbergvak in de vloer van de stoel is, moet u de handleiding van uw auto raadplegen of contact opnemen met de autofabrikant en nagaan of het been erop kan worden geplaatst.

Zorg ervoor dat de steunpoot het autostoeltje niet van het oppervlak van de voertuigstoel optilt.

Het autostoeltje moet altijd correct zijn geïnstalleerd, zelfs wanneer niet in gebruik. Bij een botsing of plotselinge stop kan de onbeveiligde stoel andere inzittenden schade toebrengen.



Plaats geen voorwerpen in de voertuimte voor de steunpoot.

Voorkom dat het product vast komt te zitten of zwaar wordt belast door bagage of andere zware voorwerpen.



Gebruik dit autostoeltje niet met de autogordel.

Zorg ervoor dat het product, de stijve delen en de kunststof onderdelen zodanig zijn geplaatst en geïnstalleerd dat ze tijdens het dagelijks gebruik van het voertuig niet bekneld kunnen raken door een verplaatsbare stoel of in een deur van het voertuig.



DE SIDE IMPACT BUDDY PLAATSEN



Marie 3 biedt geïntegreerde zijwaartse impactbescherming op hoog niveau. De Side Impact Buddy verbetert de bescherming nog verder.

- 7** Steek de Side Impact Buddy in de rode ovale houder aan de zijkant van de stoel.
- 8** Draai de Side Impact Buddy 90 graden totdat deze vastklikt.



De Side Impact Buddy moet altijd aan de raamzijde van het autostoeltje worden geplaatst en past mogelijk niet in of is niet compatibel met elk voertuig.



DE STOEL DRAAIEN



Marie 3 houdt ervan om rond te draaien...dit autostoeltje kan vanuit elke liggende positie tot 360° draaien.

- 9 Verschuif het bovenste veiligheidsslot en druk vervolgens op de rotatieknop.
- 10 Draai Marie 3.
- 11 Draai, nadat het kind eruit of erin is en de gordelsluiting vastzit, de stoel terug op zijn plaats totdat u een "klik" hoort.
- 12 Controleer of de stoel goed is vergrendeld en de veiligheidsindicator groen is.



KINDRICHTING

NAAR ACHTEREN GERICHT 40-105 CM TOT 18 KG



Naar achteren gericht is verplicht tot een leeftijd van 15 maanden en aanbevolen tot een leeftijd van 4 jaar.

NAAR VOREN GERICHT 76-105 CM TOT 18 KG



Marie 3 kan afhankelijk van de grootte en leeftijd van uw kind zowel naar achteren als naar voren gericht worden gebruikt.

De Child Direction Assistance-functie zorgt ervoor dat u de naar achteren gerichte reispositie behoudt totdat uw baby de lengte van 76 cm heeft bereikt. Dit helpt u de vereiste 15 maanden naar achteren gericht te volgen en houdt uw kleintje veiliger.

- 13** Alleen als uw kind langer is dan 76 cm en Marie 3's hoofdsteun in de juiste positie staat, kunt u de naar voren gerichte positie ontgrendelen.





HET KIND PLAATSEN

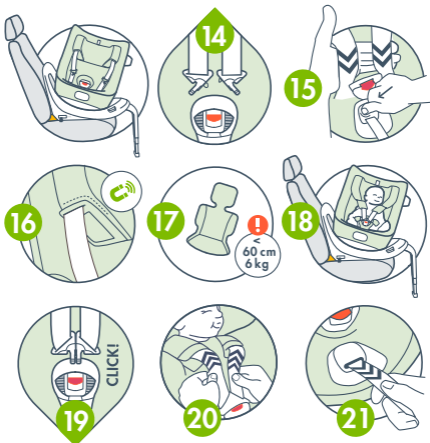

Begin, om het gemakkelijk en comfortabel te maken, met het in de instappositie draaien van de stoel.

- 14** Druk op de rode knop van de gordelsluiting om deze te openen.
- 15** Druk op de knop op de gordelversteller en trek aan beide zijden aan de gordel om voldoende ruimte voor het kind te maken.
- 16** Plak de schoudervullingen op de magnetische vergrendeling aan de onderkant van de hoofdsteun.
- 17** Als uw baby minder dan 60 cm lang is (6 kg), plaatst u deze in het meegeleverde pasgeborene kussen.
- 18** Plaats uw kleine schat in de stoel.
- 19** Overlap de twee bovenste gordelsluitingdelen en steek ze in totdat u een "klik" hoort.

- 20** Trek de riempjes van de gordel wat omhoog, zodat de speling op de beentjes van het kind wordt verminderd.
- 21** Belangrijk! Trek aan de gordelversteller om het kind stevig vast te zetten.



! Probeer de gordel van het tuigje met beide vingers samen te knijpen, neem dan de banden en trek het opnieuw aan. Test of het goed zit, zo niet trek dan opnieuw aan.

Gebruik altijd het meegeleverde pasgeborene kussen voor baby's onder de 60 cm (6 kg).



Gebruik deze stoel nooit als de gordel beschadigd, gedraaid of versleten is.

Zorg ervoor dat de gordel laag op heuphoogte wordt gedragen en stevig rond het bekken van uw kind wordt vastgemaakt.

Als u de stoel niet goed kunt vastdraaien, stop dan onmiddellijk met het gebruik van de stoel en neem contact op met uw verkoper.



Laat uw kind niet onbeheerd achter in het autostoeltje, zelfs niet voor een korte tijd.



Laat uw kind niet langer dan twee uur achter elkaar in het autostoeltje zitten.

Bedek het product altijd wanneer het wordt blootgesteld aan direct zonlicht.

Delen van de stoel kunnen te warm worden voor de huid van uw kind. Controleer de temperatuur voordat u uw kind in het stoeltje plaatst.

Zorg ervoor dat het autostoeltje vrij is van speelgoed of voorwerpen.

Beveilig uw baby altijd met de gordel van het stoeltje. Haal uw kind nooit uit het stoeltje wanneer het voertuig rijdt.

Draag dit autostoeltje niet met uw kind erin.



DE HOOFDSTEUN AANPASSEN



Pas de positie van de hoofdsteun aan terwijl uw baby in het autostoeltje zit.

- 22** Trek aan de hoofdsteunversteller.
- 23** Verplaats de hoofdsteun en schuif deze vervolgens omhoog of omlaag. Pas de hoofdsteun aan totdat de oogindicator overeenkomt met het oogniveau van uw baby.

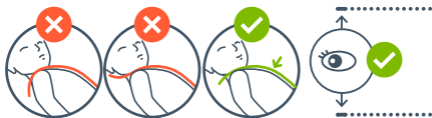

! Let op de positie van de gordel op de schouder van het kind om de hoofdsteun correct in te stellen.

De hoofdsteun van Marie 3 bevat magneten die elektronische apparaten zoals pacemakers kunnen beïnvloeden.



DE LIGSTANDPOSITIE AANPASSEN

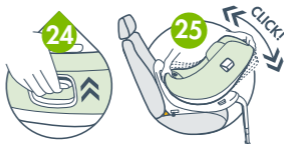

- 24** Druk op de hendel om de gewenste positie in te stellen.
- 25** Er zijn 4 ligstanden voor de naar achteren gerichte positie en 4 voor de naar voren gerichte positie. Wacht op de "klik" die de juiste plaatsing van het autostoeltje bevestigt.
- !** Pasgeborenen en zuigelingen (tot ongeveer 1 jaar oud) die niet zelfstandig kunnen zitten, moeten altijd in de naar achteren gerichte positie en in de meest vlakke ligstand worden vervoerd.

Controleer en zorg er altijd voor dat het autostoeltje correct is afgesteld voordat u begint te rijden.

Pas de positie van het autostoeltje niet aan tijdens het rijden.



VERWIJDEREN UIT HET VOERTUIG



- 26** Trek tegelijkertijd aan beide kanten van het autostoeltje totdat u beide ISOFIX-connectoren hoort loshaken...
- 27** en schuif ze naar achteren om ze los te koppelen.



DE BEKLEDING VERWIJDEREN OM TE WASSEN

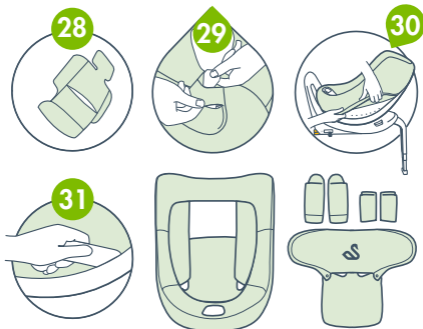

- 28** Indien in gebruik, verwijder het pasgeborene kussen en open de achterzak om de vulling te verwijderen.
- 29** Verwijder de kruisband uit de bekleding en de vier gordeldekplaatjes eenvoudig door ze te openen.
- 30** Nu het leukste gedeelte...Maak de gehele hoes los door deze eenvoudig van de randen op te tillen. Let op bij de Side Impact Buddy houder en de ligstand hendel. Verwijder de hoes door deze eenvoudig omhoog te trekken. Ta-daaaa!

Simpel, toch? Wij hopen van wel.

HERPOSITIONEREN VAN DE BEKLEDING

- 31** Zoek het installatiegereedschap voor de bekleding aan de linkerkzijde achter de hoofdsteun. Steek de bekledingrand in de juiste positie in.
- !** Zorg ervoor dat u de hoezen op dezelfde manier terugplaatst zoals ze voorheen waren. U kunt de vorige stappen in omgekeerde volgorde volgen om zeker te zijn dat alles op zijn plaats is.

WAS INSTRUCTIES



Was voor het eerste gebruik.

Machinewasbaar:

Programma voor fijne was/handwas.

Handwas aanbevolen.

Gebruik milde schoonmaakmiddelen. Niet chemisch reinigen, bleekmiddel gebruiken of in de droger stoppen. Verwijderd houden van uw hond, uw kat en directe hitte.

Gebruik geen bleekmiddelen, schuurmiddelen, stofferings- of agressieve schoonmaakmiddelen.

Reinig de kunststof onderdelen en het geïntegreerde gordelsysteem met een mild reinigingsmiddel en warm water. Gebruik geen smeermiddelen.

Kreukels?

Verwijder eventuele kreukels uit de stoffen bekleding met een stoomapparaat. Als u er geen heeft, probeer dan de stoomfunctie van uw strijkijzer.

Raak tijdens het stomen geen plastic onderdelen van de stoel aan met het strijkijzer. Wees voorzichtig met hete stoom! Blijf uit de buurt van uw lichaam, uw kat, uw hond, schoonmoeder, kamerplanten... enz. Je snapt het wel :)

! De stoffen bekleding is een veiligheidsvoorziening en het autostoeltje mag nooit zonder worden gebruikt.

Als de hoes op enig moment moet worden vervangen, gebruik dan alleen officiële Swandoo Marie 3-bekleding.



BELANGRIJKE INFORMATIE

Gebruik het product nooit in een configuratie of montagemethode die niet in de instructies wordt getoond.

Gebruik geen andere dragende contactpunten dan die beschreven in de instructies en aangegeven op het autostoeltje.

Zorg ervoor dat bagage of andere voorwerpen goed zijn beveiligd. Onbeveiligde bagage kan bij een ongeval kinderen en volwassenen ernstig verwonden.

Alleen volwassenen mogen het product repareren of aanpassen.

Breng geen wijzigingen aan het product aan. Dit kan de prestaties beïnvloeden en het onveilig maken.

Gebruik het product niet met beschadigde of ontbrekende onderdelen.

Gebruik geen tweedehands autostoeltje of autostoeltje waarvan u de geschiedenis niet kent. Het is gevaarlijk om ongeautoriseerde of gewijzigde producten te gebruiken!

Gebruik het product niet als er aanwijzingen zijn voor ongecertificeerde aanpassingen.

Verwijder geen labels op het product. Ze bevatten belangrijke informatie.

Je Swandoo Marie 3 moet regelmatig worden onderhouden.

Gebruik de stoel nooit als middel om iets te vervoeren.

In geval van nood is het belangrijk om het kind snel los te maken. De gordelsluiting niet volledig fraudebestendig en uw kind mag er nooit mee spelen.

Dit product moet worden vervangen wanneer het aan hevige stress onderhevig is geweest bij een ongeval.



LEVENSLANGE GARANTIE

Onze garantie weerspiegelt ons vertrouwen in de hoge kwaliteit van ons ontwerp, engineering, productie en de prestaties van het product. In geval van een defect, dient u uw aankoopbewijs en het serienummer van het product, dat zich aan de onderkant van het product bevindt, voor te leggen.

De garantie dekt alle fabricage- en materiaalfouten die aanwezig zijn op de datum van aankoop of die binnen 2 jaar na de datum van aankoop bij de winkel verschijnen. Deze garantie dekt geen schade veroorzaakt door normale slijtage, nalatigheid, ongevallen, misbruik, gebruik van niet-geautoriseerde accessoires of het niet naleven van de gebruikershandleiding.

U kunt uw garantie gratis naar levenslang verlengen door uw product online te registreren binnen 3 maanden na de datum van aankoop. Verwijder hiervoor de garantiesticker die u op Marie 3 vindt en scan de QR-code.

U kunt ook naar: **swandoo.com/register-product**

Als u vragen of opmerkingen heeft over dit product of deze gebruikershandleiding, neem dan contact met ons op voordat u het product gebruikt. We horen graag van u!

Neem bij vragen contact op met ons team.
We horen graag van u!

hello@swandoo.com

+49 89 322096393

Always with you
www.swandoo.com

All rights reserved © Swandoo GmbH 2022
Landstrasser Hauptstrasse 71/101,
1030 Vienna,
Austria

EMEA Sales and Client Service:
Noerdliche Muenchner Strasse 47,
82031 Gruenwald, Munich,
Germany

Produced in:
199 Jinfeng Road, High-tech District,
Suzhou City, 215009 Jiangsu, China



MARIE 3

Fotelik dziecięcy i-Size



DLA MAŁYCH I NIE TAK MAŁYCH
40-105 cm, do 18 kg



360-STOPNIOWY SPOKÓJ UMYŚŁU
Przodem i tyłem do kierunku jazdy



I-SIZE, ECE R129/03
Certyfikat zgodności z najbardziej wymagającymi przepisami bezpieczeństwa

Przywitaj się z Marie! 360 stopni spokój umysłu.

INDEX

-  Części produktu 109
-  Montaż w pojeździe 112
-  Umieszczenie systemu ochrony bocznej
Side Impact Buddy 114
-  Obracanie fotelika 115
-  Kierunek przewożenia dziecka 116
-  Umieszczanie dziecka 117
-  Regulacja zagłówka 119
-  Regulacja pozycji pochylenia 120
-  Demontaż z pojazdu 120
-  Zdejmowanie tkanin do prania 121
-  Ważne informacje 123
-  Dożywotnia gwarancja 124



CZĘŚCI PRODUKTU

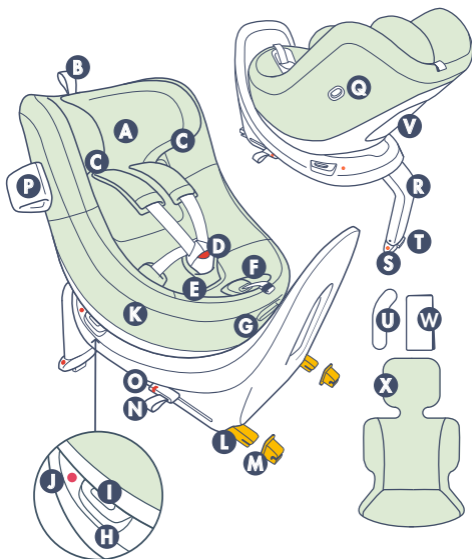

- A** Regulowany zagłówek
- B** Regulator paska zagłówka
- C** Uchwyt uprząży magnetycznej
- D** Klamra uprząży
- E** Osłonka krokowa
- F** Regulator uprząży
- G** Regulator długości pasów
- H** Przycisk obrotowy
- I** Przycisk obrotowy górna blokada bezpieczeństwa
- J** Wskaźnik bezpieczeństwa obrotu
- K** Tapicerka fotelika
- L** Złącze ISOFIX
- M** Prowadnice ISOFIX

- N** Złącze ISOFIX - spust ślizgowy i odblokowujący
- O** Wskaźnik bezpieczeństwa ISOFIX
- P** Side Impact Buddy
- Q** Gniazdo mocowania Side Impact Buddy
- R** Noga podporowa
- S** Wskaźnik koloru nogi podporowej
- T** Przycisk regulacji nogi podporowej
- U** Narzędzie do montażu tapicerki fotelika
- V** Komora kieszonkowa dla użytkownika
Instrukcja obsługi
- W** Instrukcja obsługi
- X** Wkładka dla noworodków

Najnowszą wersję tej instrukcji obsługi można znaleźć w Internecie pod adresem **swandoo.com/marie-user-manual**. Najnowsza wersja cyfrowa może zawierać ważne aktualizacje i zastępuje poprzednie wersje. W przypadku rozbieżności należy postępować zgodnie z najnowszą aktualizacją.

Aby zapewnić dziecku maksymalną ochronę i komfort, należy uważnie przeczytać całą instrukcję i postępować zgodnie ze wszystkimi instrukcjami dotyczącymi instalacji i użytkowania tego produktu.

Zawsze przechowuj ją w schowku swojego fotela. Należy również zapoznać się z instrukcją obsługi fotelików dla dzieci, zamieszczoną w instrukcji obsługi pojazdu. Nieprawidłowa obsługa fotelika może spowodować poważne obrażenia ciała, a nawet śmierć.

OGŁOSZENIE

Jest to system i-Size Enhanced Child Restraint System. Został on zatwierdzony zgodnie z regulaminem UN nr 129 do użytku na miejscach siedzących zgodnych pod względem wielkości z pojazdem, zgodnie ze wskazaniami producentów pojazdów w instrukcji obsługi pojazdu. W razie wątpliwości należy skonsultować się z producentem lub sprzedawcą urządzenia przytrzymującego dla dzieci.

Produktu należy używać wyłącznie na siedzeniu zwróconym przodem do kierunku jazdy. Nie należy umieszczać foteli samochodowych zwróconych tyłem do kierunku jazdy na przednich siedzeniach z poduszkami powietrznymi. Produkt ten został zatwierdzony zgodnie z najsurowszymi europejskimi normami bezpieczeństwa (ECE R129/03) i nadaje się do jazdy tyłem do kierunku jazdy (40–105 cm) i przodem do kierunku jazdy (76–105 cm) z systemem ISOFIX i systemami kotwiczenia nóg podporowych.

! Ważne: Nie używaj pozycji dziecka przodem do kierunku jazdy przed osiągnięciem przez dziecko wieku minimum 15 miesięcy.

Prawidłowe dopasowanie ISOFIX i systemu mocowania podpóry ma kluczowe znaczenie dla bezpieczeństwa dziecka. Proszę sprawdzić w podręczniku producenta pojazdu, aby zlokalizować punkty kotwiczenia ISOFIX.

Ten fotelik może nie zmieścić się w każdym pojeździe. Aby dowiedzieć się, czy fotelik pasuje do Twojego samochodu, sprawdź stronę swandoo.com/marie-isofix



MONTAŻ W POJEŹDZIE



- 1 W razie potrzeby umieść dwie prowadnice ISOFIX na obu punktach kotwiczenia ISOFIX pomiędzy siedziskiem a oparciem siedzenia.
- 2 Rozciągnąć złącza ISOFIX, pociągając za złącze ISOFIX przesuwne i odblokowujące spust i przesuwać je aż do końca.
- 3 Umieść oba złącza w punktach kotwiczenia ISOFIX, aż usłyszysz "kliknięcie".
- 4 Sprawdź, czy wskaźniki bezpieczeństwa ISOFIX zmieniły kolor na zielony po obu stronach.
- 5 Umieść obie dłonie na foteliku i wepchnij go jak najmocniej w fotel samochodowy, aż będzie mocno osadzony i mocno przytwierdzony do kanapy.

- 6 Naciśnij przycisk regulacji nogi ISOFIX dla podpory i przesunąć nogę w dół, aż znajdzie się ona na podłodze pojazdu. Nogę należy mocno docisnąć do podłoża, aż wskaźniki zaczną świecić na zielono.



! Najbezpieczniejszym miejscem do zainstalowania tego produktu jest tylne siedzenie pojazdu.



Jednakże, jeśli musisz zainstalować fotelik na przednim siedzeniu pasażera, upewnij się, że fotel pasażera jest wyposażony w system ISOFIX i upewnij się, że poduszka powietrzna jest wyłączona.

Fotelik samochodowy może być używany wyłącznie na siedzeniach wyposażonych w złącze ISOFIX i zwróconych do przodu w kierunku jazdy.



Ostrzeżenie: Uważaj na palce, kiedy składasz lub rozkładasz nogę podstawy ISOFIX noga.

Podpórka nigdy nie może być zawieszona w powietrzu lub podparta innymi przedmiotami. W przypadku, gdy w podłodze fotela znajduje się schowek, należy sprawdzić instrukcję obsługi pojazdu lub skontaktować się z producentem pojazdu i wyjaśnić, czy można na nim umieścić nogę.

Upewnij się, że wspornik podporowy nie wystaje poza powierzchnię siedzenia pojazdu.

Fotelik dla dzieci powinien zawsze być prawidłowo zainstalowany, nawet jeśli nie jest w nim przewożone dziecko. W razie wypadku lub nagłego zatrzymania się, niezabezpieczony fotelik może zaszkodzić innym pasażerom.



Nie należy umieszczać żadnych przedmiotów w otworze w stopie przed nogą podporowa.

Nie pozwól, aby produkt został przygnieciony lub obciążony przez bagaż lub inne ciężkie przedmioty.



Nie montuj tego fotelika dziecięcego za pomocą pasa bezpieczeństwa.

Upewnij się, że produkt, oraz jego sztywne elementy i plastikowe części są zablokowane i zainstalowane w taki sposób i nie są one odpowiedzialne, podczas codziennego użytkowania pojazdu, za zablokowanie np fotela lub drzwi pojazdu.



UMIESZCZENIE SYSTEMU OCHRONY BOCZNEJ SIDE IMPACT BUDDY



Marie 3 oferuje zintegrowany system ochrony bocznej na wysokim poziomie ochrona. Side Impact Buddy ulepsza system ochrony przed uderzeniami bocznymi.

- 7** Włóż Side Impact Buddy'ego do czerwonego gniazda na boku fotelika.
- 8** Obróć go o kąt 90 stopni, aż do zatrzaśnięcia.



Side Impact Buddy zawsze musi być umieszczony po stronie okna fotelika dziecięcego i może nie pasować lub nie być kompatybilny z każdym pojazdem.



OBRACANIE FOTELIKA



Marie 3 uwielbia obracać się dookoła...ten fotelik może obracać się o 360° w każdej pozycji odchylenia siedziska.

- 9 Przesuń górną blokadę bezpieczeństwa, a następnie naciśnij przycisk obrotowy.
- 10 Obróć Marie 3.
- 11 Po wyjściu dziecka lub wejściu do środka, a uprzęż zabezpieczona, obróć fotelik z powrotem na miejsce, aż usłyszysz kliknięcie.
- 12 Sprawdź, czy fotelik jest prawidłowo zablokowany i czy wskaźnik bezpieczeństwa jest zielony.



KIERUNEK PRZEWOŻENIA DZIECKA

TYŁEM DO KIERUNKU JAZDY 40-105 CM DO 18 KG



Tyłem do kierunku jazdy jest obowiązkowe do 15 roku życia i zalecane do 4 roku życia.

ZWRÓCONY PRZODEM DO KIERUNKU JAZDY 76-105 CM UP TO 18 KG



Marie 3 może być używana zarówno przodem jak i tyłem do kierunku jazdy. w zależności od wielkości i wieku twojego dziecka.

Funkcja pomocy w ustawieniu kierunku jazdy dziecka (Child Direction Assistance) zapewnia, że będziesz trzymał dziecko ustawione w odpowiednim kierunku jazdy. Pozycja podróżowania tyłem do kierunku do momentu, gdy dziecko osiągnie 76 cm co sprawi, że twój maluch będzie bezpieczniejszy.

- 13** Tylko wtedy, gdy twoje dziecko ma ponad 76 cm wzrostu, i Zagłówek Marie 3 we właściwej pozycji być w stanie odblokować pozycję skierowaną do przodu.





UMIESZCZANIE DZIECKA

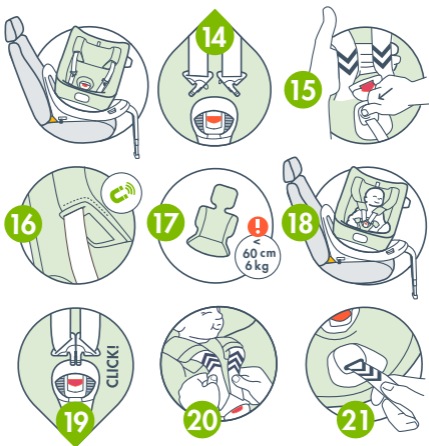

Żeby wszystko było łatwe i wygodne, zacznij od tego aby ustawić siedzisko w pozycję do wsiadania.

- 14** Naciśnij czerwony przycisk klamry, aby ją otworzyć.
- 15** Nacisnąć przycisk na regulacji pasów i pociągnąć szelki z obu stron, aby zapewnić dziecku wystarczająco dużo miejsca.
- 16** Przyklej poduszki naramienne do magnetycznego zatrzasku na dolnych powierzchniach bocznych zagłówka.
- 17** Jeśli Twoje dziecko ma mniej niż 60 cm wzrostu (6 kg) włóż do fotelika wkładkę dla noworodków.
- 18** Umieść swoją pociechę w foteliku.
- 19** Załóż na siebie dwie górne części klamry i włóż je, aż usłyszysz „kliknięcie”.

- 20** Pociągnij pasy barkowe do góry, aby zmniejszyć luz na pasach biodrowych u dziecka.
- 21** Ważne! Pociągnij pasek regulatora uprząży, aby mocno zabezpieczyć dziecko.



! Spróbuj uszczypnąć pasy fotelika palcami. Jeśli możesz to zrobić tzn. że pasy są za słabo naciągnięte, naciągnij pasy i wykonaj test jeszcze raz, tak żeby nie można było chwycić pasa.

Zawsze używaj dołączonego zestawu nowonarodzona poduszka dla niemowląt poniżej 60 cm (6 kg).



Nigdy nie używaj tego fotelika, jeśli uprząż jest uszkodzona, skrzywiona lub zużyta.

Upewnij się, że urząd pasów wewnętrznych jest nisko założona na wysokości bioder i mocno zapięta wokół miednicy dziecka.

Jeśli nie możesz prawidłowo zamocować fotelika, natychmiast zaprzestań używania fotelika i skontaktuj się ze sprzedawcą.

Nie pozostawiać dziecka bez opieki w foteliku, nawet na krótki czas.

Nie należy trzymać dziecka siedzącego w foteliku dłużej niż dwie godziny na raz.

Zawsze zakrywaj produkt wystawiony na bezpośrednie działanie promieni słonecznych. Części fotelika mogą być zbyt gorące dla skóry twojego dziecka. Sprawdzić temperaturę przed umieszczeniem dziecka w foteliku.

Upewnij się, że fotelik jest wolny od zabawek i innych przedmiotów.



Zawsze zabezpieczaj swoje dziecko za pomocą pasów fotelika. Nigdy nie wyjmuj dziecka z fotelika, gdy pojazd się porusza.

Nie należy nosić tego fotelika razem z dzieckiem.



REGULACJA ZAGŁÓWKA



Wyreguluj położenie zagłówka, gdy dziecko siedzi w foteliku.

- 22** Pociągnij regulator paska zagłówka.
- 23** Przesuń zagłówek, a następnie przesuń go w górę lub w dół. Wyreguluj zagłówek, aż wskaźnik oka dopasuje się do poziomu wzroku dziecka.



- !** Zwróć uwagę na pozycję pasów fotelika na ramieniu dziecka, aby prawidłowo ustawić zagłówek.

Zagłówek Marie 3 zawiera magnesy, które może mieć wpływ na urządzenia elektroniczne, takie jak rozruszniki serca.



REGULACJA POZYCJI POCHYLENIA

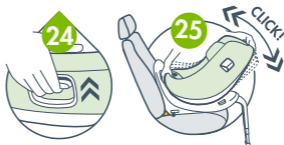

- 24** Naciśnij spust odchylenia, aby ustawić żądaną pozycję.
- 25** Istnieją 4 pozycje pochylenia dla kierunku do tyłu i 4 dla kierunku do przodu. Poczekaj na „kliknięcie”, które potwierdza prawidłowe ustawienie fotelika dziecięcego.

! Noworodki i niemowlęta (do około 1 roku życia), które nie są w stanie samodzielnie siedzieć, należy zawsze przewozić tyłem do kierunku jazdy w pozycji leżącej.

Przed rozpoczęciem jazdy zawsze należy sprawdzić i upewnić się, że fotelik jest prawidłowo wyregulowany.

Nie regulować pozycji fotelika podczas jazdy.



DEMONTAŻ Z POJAZDU



- 26** Pociągnij oba wyzwalacze po obu stronach fotelika w tym samym czasie, aż usłyszysz, jak oba złącza ISOFIX rozpinają się...
- 27** i przesuwają do tyłu, aby je rozłączyć.



ZDEJMOWANIE TKANIN DO PRANIA

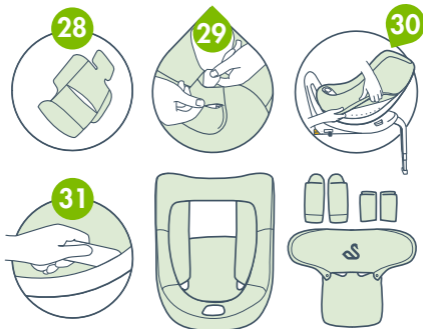

- 28** Jeśli jest używany, wyjmij nowonarodzoną poduszkę i otwórz tylną kieszeń, aby wyjąć wyściółkę.
- 29** Zdejmij pasek krokowy z tkaniny i czterech osłon uprząży, po prostu je otwierając.
- 30** Teraz najlepsza część...Zdejmij tapicerkę, po prostu podnosząc ją z krawędzi fotelika. Zwróć uwagę na gniazdo uderzenia boczne i przycisk odchyłania. Zdejmij tapicerkę, po prostu ją podciągając do góry. Ta-daaa!

Proste, prawda? Z pewnością mamy taką nadzieję.

ZAKŁADANIE TAPICERKI

- 31** Znajdź narzędzie do montażu tkaniny pod lewym bokiem za zagłówkiem. Umieść krawędź tkaniny we właściwej pozycji.
- !** Pamiętaj o ponownym założeniu pokryw tak jak wcześniej. Możesz śledzić poprzednie kroki w odwrotnej kolejności, aby się upewnić wszystko jest na swoim miejscu.

INSTRUKCJA PRANIA



Proszę wyprać przed pierwszym użyciem!

Można prać w pralce:
Program prania delikatnego/ręcznego.

Zalecane pranie ręczne.

Używaj łagodnych detergentów. Nie używaj środków chemicznych, nie wybielać ani nie suszyć w suszarce bębnowej. Trzymaj z dala od psa, kota i bezpośredniego ciepła. Nie używaj wybielaczy, materiałów ściernych, tapicerki ani agresywnych środków czyszczących.

Wyczyść plastikowe części i zintegrowany system uprząży łagodnym detergentem i ciepłą wodą. Nie używaj smarów.

Zmarszczki?

Usuń wszelkie zmarszczki z poszycia tkaniny za pomocą parownicy. Jeśli nie masz takiej maszyny, spróbuj użyć funkcji pary w żelazku.

Podczas gotowania na parze, pamiętaj, aby nie dotykać żelazkiem żadnych plastikowych części fotelika. Zachowaj ostrożność z gorącą parą! Trzymaj ją z dala od swojego ciała, kota, psa, teściowej, roślin domowych... itd. Rozumiesz o co chodzi :)

! Pokrowiec z tkaniny jest elementem bezpieczeństwa, a fotelik nigdy nie powinien być używany bez niego.

Jeśli pokrowiec wymaga wymiany w dowolnym momencie, używaj tylko oficjalnych tkanin Swandoo Marie 3.



WAŻNE INFORMACJE

Nigdy nie używaj produktu w dowolnej konfiguracji lub metodzie montażu, która nie jest pokazana w instrukcji obsługi.

Nie należy stosować innych punktów styčných niż opisane w instrukcji i oznaczone na urządzeniu przytrzymującym dla dzieci.

Upewnij się, że bagaż lub inne przedmioty są odpowiednio zabezpieczone. Niezabezpieczony bagaż może spowodować poważne obrażenia u dzieci i dorosłych w razie wypadku.

Tylko osoby dorosłe powinny naprawić lub wyregulować produkt.

Nie należy dokonywać żadnych zmian w produkcie. Może to wpłynąć na jego działanie i uczynić go niebezpiecznym.

Nie używaj produktu z uszkodzonymi lub brakującymi częściami.

Nie używaj używanego fotelika dziecięcego lub fotelika dziecięcego, którego historii nie znasz. Używanie nieautoryzowanych lub zmienionych produktów jest niebezpieczne!

Nie używaj produktu, jeśli istnieją jakiegokolwiek dowody na nielicencjonowaną modyfikację.

Nie usuwaj żadnych etykiet na produkcie. Zawierają one informacje.

Twój Swandoo Marie 3 musi być poddawany regularnej konserwacji.

Nigdy nie używaj fotelika jako środka transportu do przewożenia niczego innego jak dziecko.

W nagłym wypadku ważne jest, aby szybko wypuścić dziecko. Klamra nie jest w pełni odporna na manipulację i twoje dziecko nigdy nie powinno się nią bawić.

Ten produkt powinien zostać wymieniony, jeśli został on poddany gwałtownemu działaniu sił w wypadku.



DOŻYWOTNIA GWARANCJA

Nasza gwarancja odzwierciedla nasze zaufanie do wysokiej jakości naszego projektu, inżynierii, produkcji i wydajności produktu. W przypadku wystąpienia wady, prosimy o przedstawienie dowodu zakupu oraz numeru seryjnego produktu, który znajduje się na spodzie produktu.

Gwarancja obejmuje wszystkie wady produkcyjne i materiałowe istniejące w dniu zakupu lub pojawiające się w ciągu 2 lat od daty otrzymania od sprzedawcy. Niniejsza gwarancja nie obejmuje uszkodzeń spowodowanych normalnym użytkowaniem, zaniedbaniem, wypadkami, nadużyciem, użyciem nieautoryzowanych akcesoriów lub w wyniku nieprzestrzegania instrukcji obsługi.

Możesz przedłużyć dożywotnią gwarancję za darmo, po prostu rejestrując swój produkt online w ciągu 3 miesięcy od daty zakupu. W tym celu należy odkleić naklejkę gwarancyjną znajdującą się na stronie Marie 3 i zeskanować kod QR.

Możesz również odwiedzić:

swandoo.com/register-product

Jeśli masz jakiegokolwiek pytania lub wątpliwości dotyczące tego produktu lub niniejszej instrukcji obsługi, skontaktuj się z nami przed użyciem produktu.

Jeśli masz jakiegokolwiek pytania,
skontaktuj się z naszym zespołem.
Cieszymy się, że odezwiesz się do nas!

hello@swandoo.com

+49 89 322096393

Always with you
www.swandoo.com

All rights reserved © Swandoo GmbH 2022
Landstrasser Hauptstrasse 71/101,
1030 Vienna,
Austria

EMEA Sales and Client Service:
Noerdliche Muenchner Strasse 47,
82031 Gruenwald, Munich,
Germany

Produced in:
199 Jinfeng Road, High-tech District,
Suzhou City, 215009 Jiangsu, China



MARIE 3

Assento Infantil i-Size



**PARA OS PEQUENOS
E NÃO TÃO PEQUENOS**

40-105 cm, até 18 kg



360° GRAUS - PAZ DE ESPÍRITO

Frente e contra marcha









I-SIZE, ECE R129/03

Certificado para atender aos mais exigentes regulamentos de segurança

Diga olá à Marie! 360 Graus. Paz de espírito

ÍNDICE

-  Peças do produto 128
-  Instalação no veículo 131
-  Colocar o sistema de impacto lateral (Side Impact Buddy) 133
-  Girar o assento 134
-  Direção da criança 135
-  Colocar o seu bebé 136
-  Ajustar o encosto de cabeça 138
-  Ajustar a posição de reclinção 139
-  Retirar do veículo 139
-  Remover os tecidos para lavar 140
-  Informação importante 141
-  Garantia vitalícia 142



PEÇAS DO PRODUTO

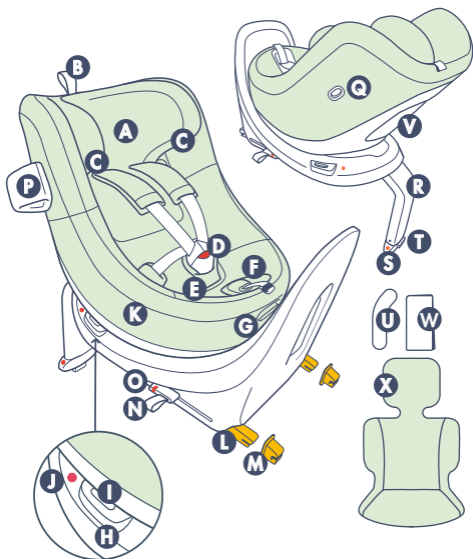

- A** Encosto de cabeça ajustável
- B** Ajustador de cinta de encosto de cabeça
- C** Suporte magnético do cinto de segurança
- D** Fivela do arnês
- E** Almofada de cinto entre pernas
- F** Ajustador de arnês
- G** Alavanca de reclinção
- H** Botão de rotação
- I** Travão de segurança superior do botão de rotação
- J** Indicador de segurança de rotação
- K** Capa de tecido
- L** Conector ISOFIX
- M** Guias ISOFIX
- N** [Componente não descrito no texto]
- O** [Componente não descrito no texto]
- P** [Componente não descrito no texto]
- Q** [Componente não descrito no texto]
- R** [Componente não descrito no texto]
- S** [Componente não descrito no texto]
- T** [Componente não descrito no texto]
- U** [Componente não descrito no texto]
- V** [Componente não descrito no texto]
- W** [Componente não descrito no texto]
- X** [Componente não descrito no texto]

- N** Conector ISOFIX deslizante e desbloqueado
- O** Indicador de segurança ISOFIX
- P** Side Impact Buddy
- Q** Encaixe do sistema do impacto lateral (Side Impact Buddy)
- R** Perna de apoio
- S** Indicador de cor para perna de apoio
- T** Botão de ajuste da perna de apoio
- U** Ferramenta de instalação de capa de tecido
- V** Compartimento de bolso para manual do usuário
- W** Manual de utilização
- X** Redutor recém-nascido

Encontre a versão mais recente deste manual do usuário online em swandoo.com/marie-user-manual. A versão digital mais recente pode conter atualizações importantes e anula as versões anteriores. Em caso de discrepância, a última atualização deve ser seguida.

Para a máxima proteção e conforto do seu filho, é essencial que você leia cuidadosamente todo o manual e siga todas as instruções sobre como instalar e usar este produto.

Mantenha-o sempre no compartimento de armazenamento da sua cadeira auto. Leia também as instruções no manual do proprietário do seu veículo relacionadas a assentos de segurança infantil. Se não for utilizado corretamente, pode resultar em ferimentos graves ou até mesmo morte.

AVISO PRÉVIO

Este é um sistema de retenção para crianças melhorado i-Size. É aprovado de acordo com o Regulamento UN N° 129, para uso em posições de assento compatíveis com i-Size conforme indicado por fabricantes de veículos no manual do usuário do veículo. Em caso de dúvida, consulte o fabricante do sistema Enhanced Child Restraint System ou o revendedor.

Utilize este produto somente num banco de automóvel virado a favor da marcha. Não coloque cadeiras auto em contra marcha no banco da frente do automóvel com os airbags ligados. Este produto foi testado de acordo com os mais rigorosos standards de segurança Europeus (ECE R129/03) e é apropriado para andar em contra marcha (40-105 cm) e a favor da marcha (76-105cm) com ISOFIX e sistema de ancoragem com perna de suporte.

 **Importante:** não utilizar a favor da marcha, antes da criança atingir os 15 meses.

O encaixe correto do ISOFIX e o sistema de apoio com perna são de vital importância para a segurança do seu filho. Por favor, verifique o manual do fabricante do veículo para localizar os pontos de ancoragem ISOFIX.

Esta cadeira de criança pode não caber em todos os veículos. Para saber se a cadeira cabe no seu automóvel, verifique swandoo.com/marie-isofix



INSTALAÇÃO NO VEÍCULO



- 1 Se necessário, utilize as duas guias ISOFIX entre o assento do automóvel e a cadeira auto. Dobre a perna de suporte.
- 2 Estenda os conectores ISOFIX puxando o conector ISOFIX deslizando e soltando a alavanca e deslizando até o final.
- 3 Insira os dois conectores nos pontos de ancoragem ISOFIX até ouvir um "clique".
- 4 Assegure-se que os dois indicadores de ISOFIX passam a verde em ambos lados.
- 5 Coloque as duas mãos no assento da criança e empurre-o contra o assento do veículo o mais fortemente possível até que ele esteja firmemente posicionado e apertado no assento.

- 6** Pressione o botão de ajuste da perna ISOFIX para a perna de apoio e deslize a perna para baixo até alcançar o chão do veículo. A perna deve ser firmemente pressionada no chão até os indicadores ficarem verdes.



! O local mais seguro para instalar este produto é nos bancos traseiros do seu veículo.



No entanto, se precisar de instalar o banco no banco do passageiro dianteiro, certifique-se de que o banco do passageiro está equipado com ISOFIX e assegure-se de que o airbag está desactivado.

A cadeira auto deve ser usado somente em veículos equipados com conector ISOFIX e voltado a favor da marcha.



Aviso: tenha cuidado com os seus dedos quando retira ou fecha a perna de suporte.

A perna de apoio nunca deve ser suspensa em pleno ar ou apoiada por outros objectos. Caso exista um compartimento de arrumação no piso do banco, deve consultar o manual do veículo ou contactar o fabricante do veículo e esclarecer se a perna pode ser colocada no mesmo.

Certifique-se de que a perna de suporte não levante a base da superfície do assento do veículo.

A cadeira auto deve estar sempre bem instalada, mesmo quando não está a ser usada. Num acidente ou paragem forçada, uma cadeira que não esteja bem colocada pode causar ferimentos graves aos ocupantes do automóvel.



Não coloque objetos no pé bem na frente da perna de apoio.

Evite que o produto fique preso ou sobrecarregado com bagagens ou objetos pesados.



Não use esta cadeira auto de criança com o cinto de veículos.

Certifique-se de que o produto, seus itens rígidos e peças plásticas fiquem instalados de forma a que, durante o uso diário do veículo, não fiquem presos por um assento amovível ou em uma porta do veículo.



COLOCAR O SISTEMA DE IMPACTO LATERAL (SIDE IMPACT BUDDY)



A Marie 3 oferece um sistema de segurança de proteção lateral acrescida. O Side Impact Buddy melhora ainda mais a proteção lateral.

- 7** Insira o Side Impact Buddy (sistema de impacto lateral) no ovais vermelhos no lado do assento.
- 8** Gire o Sistema de Impacto Lateral a 90 graus até que ele se encaixe.



O Side Impact Buddy tem sempre que ser colocado no lado da janela onde a cadeira auto fica colocada. Note que pode não caber ou ser compatível com todos os veículos.



GIRAR O ASSENTO



Marie 3 gosta de rodopiar... Esta cadeira auto pode girar até 360° a partir de qualquer posição reclinada.

- 9** Deslize a alavanca de segurança superior e, em seguida, pressione o botão de rotação.
- 10** Rodar Marie 3.
- 11** Depois que a criança estiver fora ou dentro, e o arnês seguro, girar o assento de volta no lugar até ouvir um "clique".
- 12** Verifique se a cadeira auto está bem trancado e se o indicador de segurança está verde.



DIREÇÃO DA CRIANÇA

CONTRA MARCHA DE 40-105 CM ATÉ AOS 18 KGS



A contra marcha é obrigatória até aos 15 meses e recomendada até aos 4 anos.

A FAVOR DA MARCHA DE 76-105 CM ATÉ AOS 18 KGS



A Marie 3 pode ser usada em contra marcha ou a favor da marcha, dependendo do tamanho e idade da criança.

A função Assistência à Direção das Crianças (Child Direction Assistance) assegura a utilização em contra marcha até que o seu bebé atinja os 76 cm. Isto ajuda-o a manter o bebé em contra marcha até aos 15 meses, modo mais seguro de utilização.

- 13** Somente a partir dos 76 cm, e com o suporte de cabeça na posição mais direita, será possível desbloquear a posição a favor da marcha.





COLOCAR O SEU BEBÉ

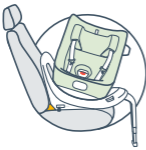

De modo a tornar a operação simples e confortável, comece por rodar a cadeira auto na sua direção.

- 14** Pressione o botão vermelho da fivela para abri-lo.
- 15** Pressione o botão no ajustador do arnês e puxe o arnês de ambos os lados para criar espaço suficiente para a criança.
- 16** Cole as ombreiras na trava magnética nas superfícies laterais inferiores do encosto de cabeça e coloque sua criança no assento.
- 17** Se o seu bebé tem menos de 60 cm de altura (6 kgs) utilize o redutor para recém-nascidos.
- 18** Coloque o seu bebé na cadeira auto.
- 19** Sobreponha as duas partes superiores da fivela e insira-as até ouvir um "clique".

- 20** Puxe o arnês para cima para reduzir a folga na parte superior das pernas da criança.
- 21** Importante! Puxe a correia do ajustador do arnês para prender firmemente a criança.



! Tente beliscar a correia do arnês. Se conseguir agarrar parte da correia, volte a ajustar o arnês e teste novamente.

Por favor, utilizar sempre o redutor para recém-nascidos para bebês abaixo de 60 cm (6kg).



Nunca use esta cadeira auto se o arnês estiver danificado, torcido ou desgastado.

Certifique-se de que o arnês está bem apertado em volta da pélvis do seu filho.

Se não puder apertar o assento adequadamente, pare de usar o assento imediatamente e entre em contato com o revendedor.



Não deixe seu filho sozinho na cadeira auto, nem mesmo por um curto período de tempo.



Certifique-se de que o seu bebê não está sentado na cadeira auto por mais de duas horas de cada vez.

Tape sempre o produto quando exposto à luz solar direta. Partes do assento podem ficar muito quentes para a pele do seu filho. Verifique a temperatura antes de colocar seu filho no assento.

Assegure-se de que a cadeira auto esteja livre de brinquedos ou objetos.

Segure sempre o seu bebé com o arnês. Nunca tire o seu filho do assento quando o veículo estiver em movimento.

Não desloque esta cadeira auto com o seu filho lá dentro.



AJUSTAR O ENCOSTO DE CABEÇA



Ajuste a posição do apoio para a cabeça enquanto o seu bebé estiver na cadeira de criança.

- 22** Puxe o ajustador da cinta do apoio de cabeça para mover o encosto de cabeça e deslize-o para cima ou para baixo.
- 23** Ajuste o encosto de cabeça até que o indicador ocular corresponda ao nível dos olhos do seu bebé.



! Preste atenção à posição do arnês no ombro da criança para ajustar corretamente o encosto de cabeça.

O suporte de cabeça da cadeira auto Marie 3 contém imans que podem influenciar aparelhos electrónicos, como por exemplo, pacemakers.



AJUSTAR A POSIÇÃO DE RECLINAÇÃO



- 24** Puxe a alavanca de reclinación para ajustar na posição desejada.
- 25** Existem 4 posições de reclinación para contra marcha e 4 para a favor da marcha. Aguarde o "clique" que confirma o posicionamento correto da cadeira auto.
- !** Recém-nascidos e bebés (até cerca de 1 ano de idade) que não podem sentar-se sozinhos devem sempre ser transportados em contra marcha, na posição reclinada mais plana.

Verifique sempre e certifique-se de que a cadeira auto está ajustada corretamente antes de começar a conduzir.

Não ajuste a posição da cadeira auto durante a condução.



RETIRAR DO VEÍCULO



- 26** Puxe as alavancas em cada lado da cadeira auto ao mesmo tempo até ouvir os dois conectores ISOFIX desengatando...
- 27** e deslizando-os para trás para desconectá-los.



REMOVER OS TECIDOS PARA LAVAR

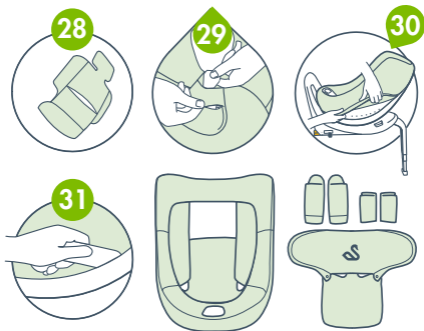

- 28** Remova o redutor de recém-nascido se estiver em uso e abra o bolso de trás para remover o tecido.
- 29** Remova a alça do cinto entre pernas do tecido e as quatro capas de arnês simplesmente abrindo-as.
- 30** Agora vem a melhor parte...Solte a tampa inteira simplesmente levantando-a das pontas. Preste atenção em torno do encaixe de Side Impact Buddy, impacto lateral, ou da alavanca de reclinção. Remova a tampa simplesmente puxando-a para cima. Ta-daaaa!

Simple, certo? Esperamos que sim.

REPOSIÇÃO DOS TECIDOS

- 31** Encontre a ferramenta de instalação de tecido sob o lado esquerdo atrás do encosto de cabeça. Coloque a ponta do tecido na posição correta.
- !** Certifique-se de colocar as forras da mesma forma que antes. Você pode seguir as etapas anteriores na ordem inversa para garantir que tudo esteja em seu lugar.

INSTRUÇÕES DE LAVAGEM



Por favor, lave antes do primeiro uso.

Lavável à máquina:

Programa de lavagem fina/lavagem manual.

Recomenda-se a lavar à mão.

Use detergentes suaves. Não limpar a seco, usar lexívia ou secar na máquina. Mantenha longe do calor direto. Não utilize lexívia ou produtos abrasivos para limpeza de estofos.

Limpe as peças de plástico e o sistema de arnês integrado com um detergente suave e água morna. Não utilizar lubrificantes.

Rugas?

Remover quaisquer rugas da cobertura do tecido com um produto de limpeza a vapor. Se não tiver um, tente usar a função de vapor no seu ferro.

Ao vaporizar, lembre-se de não tocar em nenhuma parte plástica do assento com o ferro de engomar. Tenha cuidado com o vapor quente! Mantenha-o longe do seu corpo, gato, cão, sogra, plantas domésticas.... etc. Percebe-se o ponto :)

! A cobertura de tecido é um recurso de segurança e a cadeira auto nunca deve ser usada sem ela.

Se a capa precisar ser substituída a qualquer momento, use apenas tecidos oficiais da Swandoo Marie 3.



INFORMAÇÃO IMPORTANTE

Nunca use o produto em qualquer configuração ou método de montagem não mostrado nas instruções.

Não utilize pontos de contacto que suportem cargas além dos descritos nas instruções e marcados no sistema de retenção para crianças.

Certifique-se de que a bagagem ou outros objetos estejam devidamente protegidos. Bagagem não segura pode causar ferimentos graves em crianças e adultos num acidente.

Somente adultos devem consertar ou ajustar o produto.

Não faça alterações no produto. Isso pode afetar seu desempenho e torná-lo inseguro.

Não use o produto com peças danificadas ou ausentes.

Não use uma cadeira auto ou cadeira infantil de segunda mão cujo histórico você não conhece. Por favor, verifique a marca de segurança do produto. É perigoso usar produtos não autorizados ou alterados!

Não use o produto se houver qualquer evidência de modificação não licenciada.

Não remova etiquetas no produto. Eles contêm informações importantes.

A sua Swandoo Marie 3 deve ter manutenção permanente.

Nunca use o assento como um meio para transportar qualquer coisa.

No caso de uma emergência, é importante libertar a criança rapidamente. A fivela não é totalmente inviolável, o seu filho nunca deve brincar com a fivela.

Este produto deve ser substituído quando sujeito a acidentes violentos.



GARANTIA VITALÍCIA

A nossa garantia reflete a confiança na alta qualidade de nosso design, engenharia, produção e desempenho do produto. Em caso de defeito, por favor, apresente sua prova de compra e o número de série do produto, que se encontra na parte inferior do produto.

A garantia cobre todos os defeitos de fabricação e material existentes na data da compra ou que apareçam dentro de 2 anos a partir da data de compra no seu retalhista. Esta garantia não cobre danos causados por desgaste normal, negligência, acidentes, abuso, utilização de acessórios não autorizados ou resultado do não cumprimento do manual do usuário.

Você pode estender a uma garantia vitalícia gratuitamente, simplesmente registrando o seu produto on-line no prazo de três meses a contar da data da compra.

Para fazer isso, faça o scan do QR-Code que você encontra em Marie 3. Você também pode visitar **swandoo.com/register-product**

Se você tiver dúvidas ou preocupações sobre este produto, ou este manual do usuário, entre em contato conosco antes de usar o produto. Estamos ansiosos para ouvir de você!

Se você tiver alguma dúvida,
entre em contato com a nossa equipa.
Ficamos felizes por ouvir de si!

hello@swandoo.com

+49 89 322096393

Always with you
www.swandoo.com

All rights reserved © Swandoo GmbH 2022
Landstrasser Hauptstrasse 71/101,
1030 Vienna,
Austria

EMEA Sales and Client Service:
Noerdliche Muenchner Strasse 47,
82031 Gruenwald, Munich,
Germany

Produced in:
199 Jinfeng Road, High-tech District,
Suzhou City, 215009 Jiangsu, China



MARIE 3

Dětská autosedačka i-Size



PRO MALÉ A NE TAK MALÉ DĚTI

40 - 105 cm, do 18 kg



360 STUPŇŮ KLIDU PO

Po i proti směru jízdy



I-SIZE, ECE R129/03

Certifikováno podle nejnáročnějších bezpečnostních předpisů

Pozdravte Marii! 360 stupňů klidu.

INDEX

	Části výrobku	2
	Instalace do vozidla	5
	Umístění zařízení Side Impact Buddy.	7
	Otáčení sedadla	7
	Směr jízdy dítěte	8
	Umístění dítěte	9
	Nastavení opěrky hlavy	11
	Nastavení polohy sklonu	11
	Vyjmutí z vozidla	12
	Vyjmutí látek pro praní.	12
	Důležité informace	14
	Doživotní záruka na výrobek	15



SOUČÁSTI VÝROBKU

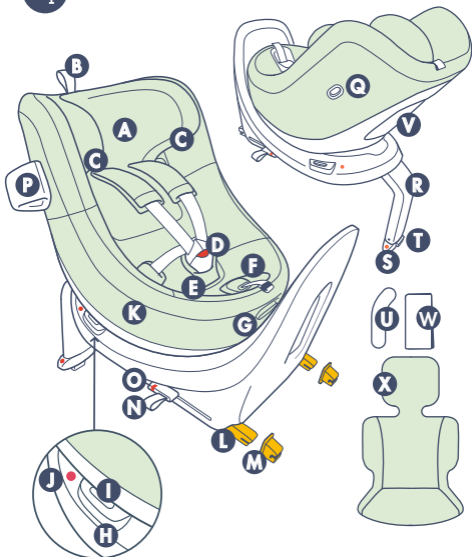

- A** Nastavitelná opěrka hlavy
- B** Nastavovač opěrky hlavy
- C** Magnetický držák popruhů
- D** Spona postroje
- E** Podložka v rozkroku
- F** Nastavovač postroje
- G** Spouštěč sklápění
- H** Tlačítko otáčení
- I** Tlačítko otáčení horní bezpečnostní pojistka
- J** Bezpečnostní ukazatel otáčení
- K** Látkový kryt
- L** Konektor ISOFIX
- M** Vodítka ISOFIX
- N** Posuvný a odblokovací spouštěč konektoru ISOFIX
- O** Posuvný a odblokovací spouštěč konektoru ISOFIX
- P** Magnetický držák popruhů
- Q** Magnetický držák popruhů
- R** Magnetický držák popruhů
- S** Magnetický držák popruhů
- T** Magnetický držák popruhů
- U** Magnetický držák popruhů
- V** Magnetický držák popruhů
- W** Magnetický držák popruhů
- X** Magnetický držák popruhů

- Ⓞ Bezpečnostní indikátor ISOFIX
- Ⓟ Side Impact Buddy
- Ⓠ Zásuvka pro Side Impact Buddy
- Ⓡ Podpěrná noha
- Ⓢ Barevný indikátor pro opěrnou nohu
- Ⓣ Tlačítko pro nastavení opěrné nohy
- Ⓤ Nástroj pro instalaci látkového potahu
- Ⓥ Kapsa na uživatelskou příručku
- Ⓦ Uživatelská příručka
- Ⓧ Novorozenecký polštář

Nejnovější verzi této uživatelské příručky naleznete online na adrese swandoo.com/marie-user-manual. Nejnovější digitální verze může obsahovat důležité aktualizace a je nadřazena předchozím verzím. V případě rozporu je třeba postupovat podle nejnovější aktualizace.

Pro maximální ochranu a pohodlí vašeho dítěte je nezbytné, abyste si pečlivě přečetli celý návod k použití a postupovali podle všech pokynů k instalaci a používání tohoto výrobku.

Příručku vždy uchovávejte v úložném prostoru autosedačky. Přečtěte si také pokyny v návodu k obsluze vašeho vozidla týkající se dětských autosedaček. Při nesprávné obsluze může dojít k vážným zraněním nebo dokonce k úmrtí.

UPOZORNĚNÍ

Jedná se o vylepšený dětský zádržný systém i-Size. Je schválen podle předpisu OSN č. 129 pro použití na místech k sezení ve vozidle kompatibilních s i-Size, jak je uvedeno výrobcí vozidel v návodu k použití vozidla. V případě pochybností se obraťte buď na výrobce systému Enhanced Child Restraint System, nebo na prodejce.

Tento výrobek používejte pouze na sedačce umístěné po směru jízdy. Neumísťujte autosedačky proti směru jízdy na přední sedadla s aktivovanými airbagy. Tento výrobek byl schválen podle nejprísnějších evropských bezpečnostních norem (ECE R129/03) a je vhodný pro jízdu v pozici proti směru jízdy (40-105 cm) a po směru jízdy (76-105 cm) s kotevním systémem ISOFIX a opěrnou nohou.

! Důležité: Nepoužívejte po směru jízdy, dokud věk dítěte nepřesáhne 15 měsíců.

Správná montáž kotevního systému ISOFIX a opěrné nohy má zásadní význam pro bezpečnost vašeho dítěte. Informace o umístění kotevních bodů ISOFIX naleznete v příručce výrobce vozidla.

Tato dětská autosedačka nemusí pasovat každého vozidla, chcete-li zjistit, zda autosedačka pasuje do vašeho vozidla, podívejte se na **swandoo.com/marie-isofix**.





INSTALACE DO VOZIDLA



- 1** V případě potřeby umístěte obě vodítka ISOFIX na oba kotevní body ISOFIX mezi sedadlo a opěradlo. Vyklopte opěrnou nohu.
- 2** Vysuňte konektory ISOFIX tak, že zatáhnete za spoušť pro posunutí a odblokování konektoru ISOFIX a posunete ji až na konec.
- 3** Zasuňte oba konektory do kotevních bodů ISOFIX, dokud neuslyšíte "cvaknutí".
- 4** Zkontrolujte, zda bezpečnostní indikátory ISOFIX na obou stranách zezelenaly.
- 5** Položte obě ruce na dětskou sedačku a tlačte ji proti vozidlu, dokud nebude pevně umístěna a přitažena k sedadlu.
- 6** Stiskněte tlačítko nastavení opěrné nohy a posuňte nohu směrem dolů, dokud nedosáhne podlahy vozidla. Opěrná noha by měla být pevně přitlačena k zemi, dokud se indikátory nerozsvítí zeleně.



! Nejbezpečnější místo pro instalaci tohoto výrobku je na zadních sedadlech vozidla.



Pokud však potřebujete sedačku nainstalovat na přední sedadlo spolujezdce, ujistěte se, že je sedadlo spolujezdce vybaveno systémem ISOFIX a že je deaktivován airbag.

Dětskou sedačku lze používat pouze na sedadlech vozidla vybavených konektorem ISOFIX. Nelze je použít na sedadlech vozidla, která jsou umístěna proti směru jízdy.



Upozornění: Při skládání a rozkládání opěrné nohy dávejte pozor na prsty.

Opěrná noha nesmí být nikdy zavěšena ve vzduchu nebo podepřena jinými předměty. V případě, že je v podlaze sedadla úložný prostor, je třeba se podívat do návodu k obsluze vozidla nebo se obrátit na výrobce vozidla a ujasnit si, zda je možné opěrnou nohu na něj umístit.

Ujistěte se, že opěrná noha nezvedá dětskou sedačku z povrchu sedadla vozidla.

Dětská sedačka by měla být vždy správně nainstalována, i když se nepoužívá. Při nárazu nebo náhlém zastavení může nezajištěná sedačka zranit ostatní cestující.



Do prostoru pro nohy před opěrnou nohou neumísťujte žádné předměty.

Zabraňte zachycení nebo zatížení výrobku zavazadly nebo jakýmkoliv těžkými předměty.



Nepoužívejte tuto dětskou sedačku s bezpečnostním pásem vozidla.

Ujistěte se, že výrobek, jeho pevné prvky a plastové části jsou umístěny a instalovány tak, aby nemohlo dojít k jejich zachycení při každodenním používání vozidla o pohyblivé sedadlo nebo dveře vozidla.



UMÍSTĚNÍ ZAŘÍZENÍ PRO PŘÍPAD BOČNÍHO NÁRAZU



Marie 3 nabízí integrovanou ochranu proti bočnímu nárazu na vysoké úrovni. Systém Side Impact Buddy ochranu ještě více zlepšuje.

- 7** Vložte Side Impact Buddy do červené oválné zásuvky na boku sedadla.
- 8** Otočte Side Impact Buddy o 90 stupňů, dokud nezapadne.



Boční ochrana Side Impact Buddy musí být vždy umístěna na okenní straně dětské sedačky a nemusí pasovat nebo být kompatibilní s každým vozidlem.



OTÁČENÍ SEDADLA



Marie 3 se ráda otáčí... tato dětská sedačka se může otáčet až o 360° z jakékoli polohy naklonění.

- 9 Posuňte horní bezpečnostní pojistku a poté stiskněte tlačítko otáčení.
- 10 Otočte sedačku Marie 3.
- 11 Poté, co je dítě venku nebo uvnitř a pásy jsou zajištěny, otočte sedačku zpět na místo, dokud neuslyšíte "cvaknutí".
- 12 Zkontrolujte, zda je sedačka řádně zajištěna a zda bezpečnostní indikátor svítí zeleně.



SMĚR DÍTĚTE

SMĚREM DOZADU 40-105 CM DO 18 KG



Směr jízdy proti směru jízdy je povinný do 15 měsíců věku a doporučený do 4 let věku.

SMĚREM DOPŘEDU 76-105 CM DO 18 KG



Marie 3 lze používat po i proti směru jízdy v závislosti na velikosti a věku dítěte.

Funkce asistence pro směr jízdy dítěte zajišťuje, abyste zachovali polohu pro cestování proti směru jízdy, dokud dítě nedosáhne výšky 76 cm.

To vám pomůže dodržet požadavek na 15 měsíců jízdy proti směru jízdy a zajistí vašemu děťátku větší bezpečí.

- 13 Pouze pokud je vaše dítě vyšší než 76 cm a opěrka hlavy Marie ve správné poloze, můžete Marii používat v poloze po směru jízdy.



SMĚREM DOZADU
POVINNÉ <15 MĚSÍCŮ
40-105 CM DO 18 KG

SMĚREM DOPŘEDU
>15 MĚSÍCŮ
76 -105 CM DO 18 KG



UMÍSTĚNÍ DÍTĚTE

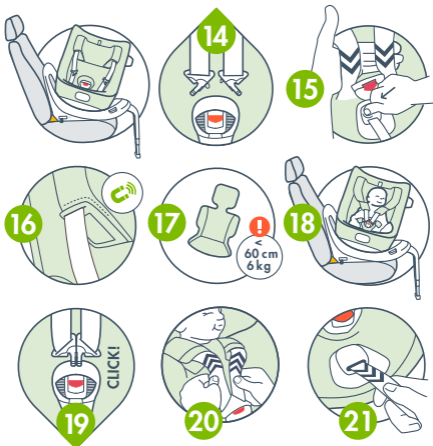

Abyste si usnadnili práci a zajistili pohodlí, začněte otočením sedačky do polohy pro nastupování.

- 14** Stisknutím červeného tlačítka spony ji otevřete.
- 15** Stiskněte tlačítko u nastavovače pásů a zatáhněte za pásy z obou stran, abyste pro dítě vytvořili dostatek místa.
- 16** Přilepte ramenní polštářky k magnetické západce na spodních bočních plochách opěrky hlavy.
- 17** Pokud je vaše dítě nižší než 60 cm výšky (6 kg), vložte přiložený novorozenecký polštář.
- 18** Umístěte svého malého miláčka do autosedačky.
- 19** Překryjte obě horní části přezky a zasuňte je, dokud neuslyšíte "cvaknutí".
- 20** Zatáhněte za pásy směrem nahoru, abyste zmenšili vůli na horní části nohou dítěte.

- 21** Důležité! Zatáhněte za nastavovací popruh postroje, abyste dítě pevně zajistili.



! Pokuste se postroj stisknout prsty. Pokud se vám podaří zachytit nějaký popruh, popruh utáhněte a vyzkoušejte znovu.

Pro děti do 60 cm (6 kg) vždy používejte přiložený novorozenecký polštář.



Sedačku nikdy nepoužívejte, pokud jsou popruhy poškozené, zkroucené nebo opotřebované.

Ujistěte se, že jsou bezpečnostní pásy autosedačky nasazeny nízko na úrovni boků a pevně připevněny kolem pánve dítěte.

Pokud nemůžete sedačku řádně utáhnout, okamžitě ji přestaňte používat a obraťte se na svého prodejce.



Nenechávejte dítě v autosedačce bez dozoru, a to ani na krátkou dobu.

Dítě byste neměli nechávat v dětské autosedačce sedět déle než dvě hodiny v kuse.

Při vystavení výrobku přímému slunečnímu záření jej vždy zakryjte. Části autosedačky mohou být pro pokožku vašeho dítěte příliš horké. Před umístěním dítěte do autosedačky zkontrolujte teplotu.

Ujistěte se, že v dětské sedačce nejsou žádné hračky ani předměty.

Dítě vždy zajistěte bezpečnostními pásy autosedačky. Nikdy nevyjímejte dítě z dětské autosedačky, když je vozidlo v pohybu.

Nepřenášejte tuto dětskou autosedačku s dítětem v ní.



NASTAVENÍ OPĚRKY HLAVY



Nastavte polohu opěrky hlavy, když je dítě v dětské autosedačce.

- 22** Zatáhněte za nastavovací pásek opěrky hlavy.
- 23** Posuňte opěrku hlavy a poté ji posuňte nahoru nebo dolů. Nastavte opěrku hlavy tak, aby ukazatel očí odpovídal úrovni očí vašeho dítěte.



! Opěrka hlavy Marie 3 obsahuje magnety, které mohou ovlivňovat elektronické přístroje, jako jsou například kardiostimulátory.



NASTAVENÍ POLOHY SKLONU

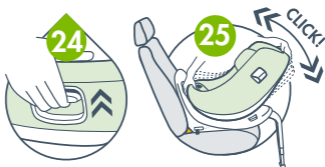

- 24** Stisknutím spouštěče sklápění nastavte požadovanou polohu.

25 K dispozici jsou 4 polohy sklápění pro směr jízdy dozadu a 4 polohy pro směr jízdy dopředu. Vyčkejte na "cvaknutí", které potvrdí správné umístění dětské sedačky.

! Novorozenci a kojenci (přibližně do 1 roku věku), kteří nejsou schopni sami sedět, by měli být vždy přepravováni proti směru jízdy v nejrovnější poloze sklopení.

Před zahájením jízdy vždy zkontrolujte a ujistěte se, že je dětská autosedačka správně nastavena.

Během jízdy neupravujte polohu dětské sedačky!!!



VYJMUTÍ Z VOZIDLA



26 Zatáhněte za oba spouštěče na obou stranách dětské sedačky současně, dokud neuslyšíte, jak se oba konektory ISOFIX odpojují....

27 Posuňte je směrem dozadu a odpojte je.



SEJMUTÍ POTAHU PRO PRANÍ

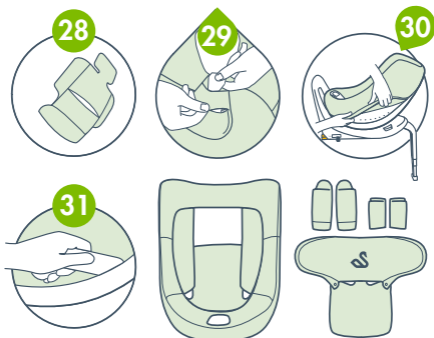

- 28** V případě použití vyjměte novorozenecký polštář a otevřete zadní kapsu, abyste vyndali výplň.
- 29** Odstraňte rozkrokový pásek z látky a čtyři kryty popruhů jejich jednoduchým otevřením.
- 30** A teď to nejlepší... Celý potah uvolníte tak, že jej jednoduše zvednete od okrajů. Věnujte pozornost okolí zásuvky pro Side Impact Buddy (ochrany pro boční náraz a spouštěče sklápění. Odstraňte potah tak, že jej jednoduše vytáhnete nahoru. Ta-daaaaa! Jednoduché, že?

V to rozhodně doufáme.

NATAŽENÍ POTAHU ZPĚT

- 31** Pod levou stranou za opěrkou hlavy najděte nástroj pro instalaci látky. Zastrčte okraj látky do správné polohy.
- !** Dbejte na to, abyste potahy vrátili zpět stejným způsobem, jakým byly předtím. Předchozí kroky můžete provést v opačném pořadí, abyste se ujistili, že je vše na svém místě.

POKYNY K PRANÍ



Před prvním použitím vyperte.

Lze prát v pračce:

Program jemné praní/ruční praní.

Doporučujeme prát v ruce (max. 30 °C).

Používejte jemné mycí prostředky. Nečistěte chemicky, nebělte ani nesušte v sušičce.

Uchovávejte mimo dosah psa, kočky a přímého tepla. Nepoužívejte bělidla, abrazivní, čalounické nebo agresivní čisticí prostředky.

Nepoužívejte bělidla, abrazivní, čalounické nebo agresivní čisticí prostředky.

Vrásky?

Odstraňte případné záhyby na látkovém potahu pomocí napařovače. Pokud ho nemáte k dispozici, zkuste místo toho použít napařovací funkci žehličky.

Při napařování dbejte na to, abyste se žehličkou nedotýkali žádných plastových částí sedačky. Buďte opatrní s horkou párou! Držte ji daleko od svého těla, kočky, psa, tchyně, pokojových rostlin... atd. Chápete to :)

! Látkový potah je bezpečnostním prvem a dětská autosedačka by se nikdy neměla používat bez něj.

Pokud potah potřebuje kdykoli vyměnit, používejte pouze oficiální látky Swandoo Marie.



DŮLEŽITÉ INFORMACE

Nikdy nepoužívejte výrobek v konfiguraci nebo způsobem montáže, které nejsou uvedeny v návodu.

Nepoužívejte žádné jiné nosné kontaktní body, než které jsou popsány v návodu a označeny na dětském zádržném systému.

Ujistěte se, že jsou zavazadla nebo jiné předměty řádně upevněny. Nezajištěná zavazadla mohou při nehodě způsobit vážná zranění dětí i dospělých.

Výrobek smí upevňovat nebo nastavovat pouze dospělé osoby.

Neprovádějte na výrobku žádné změny. Mohlo by to ovlivnit jeho výkon a učinit jej nebezpečným.

Nepoužívejte výrobek s poškozenými nebo chybějícími díly.

Nepoužívejte dětskou autosedačku z druhé ruky nebo dětskou autosedačku, jejíž historii neznáte. Používání neautorizovaných nebo pozměněných výrobků je nebezpečné!

Výrobek nepoužívejte, pokud jsou na něm patrné známky neautorizované úpravy.

Neodstraňujte žádné štítky na výrobku. Obsahují důležité informace.

Vaše autosedačka Swandoo Marie musí procházet pravidelnou údržbou.

Nikdy nepoužívejte sedačku jako prostředek pro přepravu čehokoli.

V případě nouze je důležité dítě rychle uvolnit. Spona není zcela odolná proti manipulaci a vaše dítě by si s ní nikdy nemělo hrát.

Tento výrobek by měl být vyměněn, pokud byl vystaven namáhání při nehodě.



DOŽIVOTNÍ ZÁRUKA NA VÝROBEK

Naše záruka odráží naši důvěru ve vysokou kvalitu našeho designu, konstrukce, výroby a výkonu výrobku. V případě závady předložte doklad o koupi a sériové číslo výrobku, které je umístěno na spodní straně výrobku.

Záruka se vztahuje na všechny výrobní a materiálové vady, které existují v den nákupu nebo se objeví do 2 let od data převzetí od prodejce. Záruka se nevztahuje na škody způsobené běžným opotřebením, nedbalostí, nehodami, zneužitím, použitím neautorizovaného příslušenství nebo v důsledku nedodržení uživatelské příručky.

Vaše zařízení Swandoo Marie musí být podrobováno pravidelné údržbě.

Můžete si rozšířit doživotní záruku na produkt zdarma, a to pouhou online registrací produktu do 3 měsíců od data nákupu. Abyste tak mohli učinit, odlepte záruční nálepkou, kterou naleznete na kartě Marie 3 a naskenujte QR-kód. Můžete také navštívit následující stránky: **swandoo.com/register-product**.

Máte-li jakékoli dotazy nebo připomínky k tomuto výrobku nebo k této uživatelské příručce, kontaktujte nás před použitím výrobku.

Těšíme se na vaše dotazy!

Máte-li jakékoli dotazy, obraťte se na náš tým.
Rádi vás uslyšíme!

hello@swandoo.com

+49 89 322096393

Always with you
www.swandoo.com

All rights reserved © Swandoo GmbH 2022
Landstrasser Hauptstrasse 71/101,
1030 Vienna,
Austria

EMEA Sales and Client Service:
Noerdliche Muenchner Strasse 47,
82031 Gruenwald, Munich,
Germany

Produced in:
199 Jinfeng Road, High-tech District,
Suzhou City, 215009 Jiangsu, China



MARIE 3

Детские автокресла i-Size



**ДЛЯ САМЫХ МАЛЕНЬКИХ
И НЕ ТОЛЬКО**

ОТ 40 ДО 105 СМ, ДО 18 КГ



360 ГРАДУСОВ СПОКОЙСТВИЯ

Лицом по направлению и против
направления движения



I-SIZE, ECE R129/03

Сертифицировано на соответствие
самым строгим требованиям
безопасности

Передавай привет Marie!

360 градусов полного СПОКОЙСТВИЯ

СОДЕРЖАНИЕ

	Части автокресла	146
	Установка в автомобиле	149
	Установка элементов для защиты от боковых ударов	151
	Вращение автокресла	152
	дочернее направление	153
	Размещение ребёнка	154
	Регулировка подголовника	156
	Регулировка угла наклона	157
	Демонтаж из автомобиля	157
	Снятие чехла для стирки	158
	Важная информация	159
	Пожизненная гарантия	160



ЧАСТИ АВТОКРЕСЛА

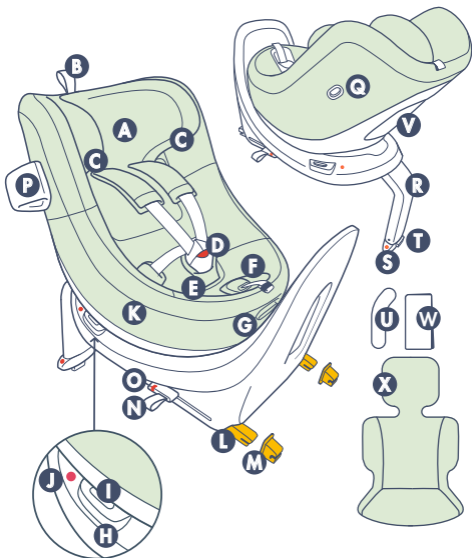

- A** Регулируемый подголовник
- B** Регулятор ремня подголовника
- C** Магнитный держатель ремней
- D** Замок
- E** Паховая подкладка
- F** Регулятор ремня
- G** Рычаг регулировки наклона
- H** Кнопка вращения
- I** Кнопка вращения верхняя блокировка безопасности
- J** Индикатор безопасности вращения
- K** Тканевый чехол
- L** Крепление ISOFIX
- M** Крепление направляющих ISOFIX
- N** Регулятор наклона
- O** Регулятор наклона
- P** Регулятор наклона
- Q** Подголовник
- R** Регулятор наклона
- S** Регулятор наклона
- T** Регулятор наклона
- U** Регулятор наклона
- V** Регулятор наклона
- W** Регулятор наклона
- X** Регулятор наклона

- N** Крепление ISOFIX регулировка и разблокировка
- O** Индикатор безопасности ISOFIX
- P** Защита Side Impact (защита от боковых ударов)
- Q** Гнездо установки Side Impact
- R** Опорная нога
- S** Цветовой индикатор опорной ноги
- T** Кнопка регулировки крепления
- U** Инструмент для надевания чехла
- V** Карман для хранения руководства пользователя
- W** Руководство пользователя
- X** Подушка для новорождённого

Последнюю версию этого руководства можно найти на сайте swandoo.com/marie-user-manual. Последняя цифровая версия может содержать важные обновления и отменять предыдущие версии. В случае несоответствия следует следить за последним обновлением.

Для обеспечения максимальной защиты и комфорта вашего ребёнка необходимо внимательно прочитать всё руководство и следовать всем инструкциям по установке и использованию данного продукта.

Всегда храните инструкцию в специальном отсеке кресла. Также ознакомьтесь с инструкциями, касающимися детских кресел, в руководстве по эксплуатации вашего автомобиля. Неправильная эксплуатация может привести к серьёзным травмам или даже смерти.

ПРЕДУПРЕЖДЕНИЕ

Это усовершенствованная детская удерживающая система i-Size. Она одобрена в соответствии с UN Regulation No. 129 для использования в автомобиле на сиденьях, совместимых с i-Size, что указывается производителями транспортных средств в руководстве пользователя транспортного средства. В случае возникновения сомнений обратитесь либо к производителю, либо к продавцу.

Используйте этот продукт только на сиденье, установленном по направлению движения. Не устанавливайте автокресло лицом против хода движения на передние сиденья с включенными подушками безопасности. Этот продукт был одобрен в соответствии с самыми строгими европейскими стандартами безопасности (ECE R129/03) и подходит для перевозки против направления движения для детей 40-105 см. и по направлению движения для детей 76-105 см. с ISOFIX и опорной ногой.

! Важно: не используйте автокресло „По направлению движения”, пока ребенок не достигнет 15 мес.

Правильная установка креплений ISOFIX и опорной ноги имеет жизненно важное значение для безопасности вашего малыша. Пожалуйста, обратитесь к руководству пользователя вашего автомобиля, чтобы найти точки крепления ISOFIX.

Это детское кресло может поместиться не в каждом автомобиле. Чтобы узнать, подходит ли кресло к вашему автомобилю, проверьте: swandoo.com/marie-isofix



УСТАНОВКА В АВТОМОБИЛЕ



- 1 Оденьте направляющие Isofix на точки крепления между сиденьем и спинкой автокресла. выдвиньте опорную ногу.
- 2 потяните за петли около коннекторов ISOFIX и выдвиньте их до конца.
- 3 Вставьте оба коннектора ISOFIX в точки крепления ISOFIX, пока не услышите “щелчок”.
- 4 Убедитесь, что индикаторы установки ISOFIX стали зелеными с обеих сторон.
- 5 Положите обе руки на детское автокресло и прижмите его к сиденью автомобиля как можно плотнее.

- 6 Нажмите кнопку регулировки опорной ноги и сдвиньте ее вниз, пока она не достигнет пола автомобиля. Нога должна быть плотно прижата к полу, пока индикатор не станет зеленым.



! Самое безопасное место для установки этого автокресла находится на задних сиденьях автомобиля.



Однако, если вам необходимо установить автокресло на переднее пассажирское сиденье, убедитесь, что пассажирское сиденье оборудовано ISOFIX и что подушка безопасности отключена.

Автокресло разрешается использовать только на тех сиденьях, которые оснащены скобами ISOFIX и установлены по направлению движения.



Внимание! Следите за своими пальцами, когда складываете или раскладываете опорную ногу.

Опорная нога ни в коем случае не должна подвешиваться в воздухе или поддерживаться другими предметами. В случае, если в полу сиденья имеется отделение для хранения, необходимо обратиться к руководству по эксплуатации транспортного средства или к изготовителю транспортного средства и выяснить, можно ли на него установить ногу.

Убедитесь, что опорная нога не поднимает базу кресла над поверхностью сиденья автомобиля.

Детское автокресло должно быть всегда установлено правильно, даже если не используется. При аварии или внезапной остановке незакреплённое сиденье может нанести вред другим.



Не размещайте никакие предметы в ноге хорошо перед Опорная нога.

Не допускайте попадания посторонних предметов в автокресло, а также не размещайте в нем багаж или любые тяжелые предметы.



Не используйте это детское автокресло с ремнем безопасности автомобиля.

Убедитесь, что все элементы автокресла расположены и установлены так, чтобы при повседневном использовании они не застревали в дверях и сидениях автомобиля.



УСТАНОВКА УСТРОЙСТВА ДЛЯ ЗАЩИТЫ ОТ БОКОВЫХ УДАРОВ SIDE IMPACT



Marie 3 предлагает высокий уровень встроенной защиты от бокового удара. Устройство Side Impact делает защиту от боковых ударов еще лучше.

- 7 Вставьте устройство для защиты от боковых ударов Side Impact в красное овальное гнездо сбоку автокресла.

- 8** Поверните устройство для защиты от боковых ударов Side Impact на 90 градусов, пока оно не защелкнется.



Устройство для защиты от боковых ударов Side Impact должно быть установлено со стороны окна. Важно Side Impact может не подходить или быть не совместимым с каждым транспортным средством.



ВРАЩЕНИЕ АВТОКРЕСЛА



Marie 3 любит крутиться...это детское автокресло может поворачиваться на 360° из любого положения наклона.

- 9** Сдвиньте верхний предохранитель и нажмите кнопку поворота.
- 10** Поверните Marie 3.
- 11** После того как ребенок усядется в автокресло или покинет его, и ремень безопасности будет закреплен, поверните спинку сиденья на место, пока не услышите щелчок.
- 12** Убедитесь, что автокресло правильно закреплено и индикатор безопасности горит зеленым цветом.



ДОЧЕРНЕЕ НАПРАВЛЕНИЕ

ПОЛОЖЕНИЕ ПРОТИВ НАПРАВЛЕНИЯ ДВИЖЕНИЯ 40-105 CM ДО 18 КГ



Положение назад лицом обязательно до 15 месяцев и рекомендовано до 4 лет.

ПОЛОЖЕНИЕ ЛИЦОМ ПО НАПРАВЛЕНИЮ ДВИЖЕНИЯ 76-105 CM ДО 18 КГ



Marie 3 может устанавливаться в двух положениях: по и против направления движения в зависимости от роста и возраста вашего ребенка.

Функция помощи в размещении ребенка (Child Direction Assistance) следит за тем, чтобы вы перевозили ребенка лицом назад, пока он не достигнет 76 см.

Это помогает следовать требованию по перевозке против направления движения детей до 15 мес и обеспечивает безопасность вашего малыша.

13 Только когда ваш ребенок станет выше 76 см и подголовник будет установлен в правильном положении, вы сможете разблокировать позицию "Лицом по направлению движения".





РАЗМЕЩЕНИЕ ВАШЕГО РЕБЕНКА



Чтобы сделать посадку легкой и удобной, начните с поворачивания кресла в посадочное положение.

- 14** Нажмите на красную кнопку замка, чтобы открыть его.
- 15** Нажмите кнопку на регуляторе ремня и потяните ремень с обеих сторон, чтобы освободить достаточно места для ребенка.
- 16** Прикрепите наплечники к магнитной защелке на нижних боковых поверхностях подголовника.
- 17** Если ваш ребенок ниже 60 см роста (6 кг), вставьте в автокресло подушку для новорожденных.
- 18** Поместите своего малыша в автокресло.
- 19** Соедините внахлест две верхние части замка и вставьте их, пока не услышите “щелчок”.

- 20** Потяните ремни вверх, чтобы улучшить фиксацию ног ребенка.
- 21** Важно! Потяните ремень регулятора, чтобы плотно закрепить ребенка.



! Попробуйте пристегнуть ремни безопасности пальцами. Если вы можете это сделать, т.е. ремни слишком слабо натянуты, потяните за ремни и повторите тест так, чтобы не схватить ремень.

Пожалуйста, всегда используйте прилагаемую подушку для новорожденных для детей ниже 60 см (6 кг).



Никогда не используйте автокресло, если ремень поврежден, перекручен или изношен.

Убедитесь, что ремень безопасности автокресла плотно закреплен вокруг таза вашего ребенка.

Если вы не можете правильно затянуть (установить) автокресло, немедленно прекратите его использование и обратитесь к продавцу.



Не оставляйте ребенка без присмотра в детском автокресле, даже на короткое время.



Ваш ребенок не должен сидеть в детском автокресле более двух часов подряд.

Всегда закрывайте изделие от воздействия прямых солнечных лучей. Части автокресла могут стать слишком горячими для кожи вашего ребёнка. Всегда проверяйте температуру перед тем как поместить своего ребёнка в автокресло.

Убедитесь, что на детском автокресле нет игрушек или других предметов.

Всегда закрепляйте ребенка ремнями безопасности. Никогда не вынимайте ребенка из детского автокресла во время движения автомобиля.

Не переносите это детское автокресло вместе с ребенком.



РЕГУЛИРОВКА ПОДГОЛОВНИКА



Отрегулируйте положение подголовника, пока ваш ребенок находится в детском автокресле.

- 22** Потяните регулятор ремня подголовника, переместите к подголовнику затем сдвиньте его вверх или вниз.
- 23** Отрегулируйте подголовник так, чтобы индикатор глаз соответствовал уровню глаз вашего ребенка.



! Обратите внимание на положение ремней безопасности на плече ребенка, чтобы правильно установить подголовник.

Подголовник Marie 3 содержит магниты, которые могут влиять на электронные устройства, такие как кардиостимуляторы.



РЕГУЛИРОВКА ПОЛОЖЕНИЯ (УГЛА НАКЛОНА)

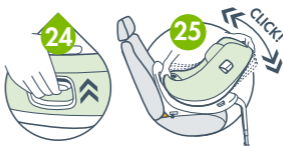

- 24** Потяните рычаг, чтобы установить желаемое положение наклона.
- 25** В автокресле предусмотрено 4 позиции при установке против хода движения, и 4 при установке по направлению движения. Дождитесь “щелчка”, который подтвердит правильную установку детского автокресла.

! Новорожденные и младенцы (в возрасте до 1 года), которые не могут сидеть самостоятельно, должны всегда перевозиться против направления движения в крайнем горизонтальном положении.

Перед началом движения всегда проверяйте, что детское автокресло правильно отрегулировано.

Не регулируйте положение детского автокресла во время движения.



ДЕМОНТАЖ ИЗ ТРАНСПОРТНОГО СРЕДСТВА



- 26** Одновременно потяните оба крючка с каждой стороны детского автокресла, пока не услышите, как оба разъема ISOFIX отцепились,
- 27** сдвиньте их назад, чтобы отсоединить.



СНЯТИЕ ТКАНИ ДЛЯ СТИРКИ

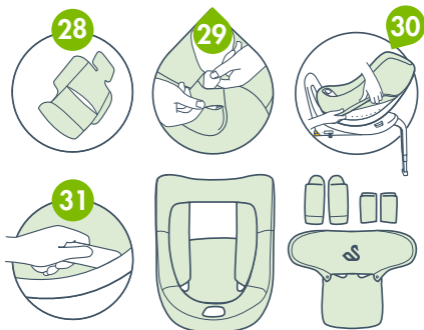

- 28** Снимите подушку для новорожденного, если она используется, и откройте задний карман, чтобы снять обивку.
- 29** Извлеките паховый ремешок из ткани и 4 плечевые накладки, просто открывая их.
- 30** Ослабьте чехол, просто приподняв его с краев. Обратите внимание на место вокруг гнезда для установки Side Impact. Снимите чехол, просто потянув его вверх.

УСТАНОВКА ЧЕХЛА НА ПРЕЖНЕЕ МЕСТО

- 31** Найдите инструмент для установки чехла под левой стороной за подголовником. Заправьте край ткани в нужное положение.
- !** Убедитесь, что чехлы надеты таким же образом, как и раньше. Вы можете следовать предыдущим шагам в обратном порядке, чтобы убедиться, что все на своих местах.

ИНСТРУКЦИЯ ПО СТИРКЕ



Пожалуйста, постирайте перед первым использованием!

Можно стирать в машине:

Программа тонкой стирки/ручной стирки.

Рекомендуется ручная стирка.

Используйте мягкие моющие средства.

Не подвергать химической чистке, не отбеливать и не сушить в стиральной машине.

Храните вдали от прямых источников тепла.

Не используйте смазки, отбеливатели, абразивные материалы, а также агрессивные чистящие средства.

Очистите пластиковые детали и встроенную систему ремней теплой водой с мягким моющим средством.

Морщины?

Удалите все морщины с тканевого чехла с помощью отпаривателя. Если у вас нет такого прибора, воспользуйтесь функцией отпаривания утюга.

Во время отпаривания следите за тем, чтобы утюг не касался пластиковых деталей сиденья. Пожалуйста, будьте осторожны с горячим паром! Держите его подальше от своего тела, кошки, собаки, свекрови, домашних растений... и т.д. Вы уловили суть :)

! Тканевый чехол является элементом безопасности и детское автокресло никогда не должно использоваться без него.

Если чехол нуждается в замене, используйте только оригинальные чехлы Swandoo Marie 3.



ВАЖНАЯ ИНФОРМАЦИЯ

Никогда не используйте способ сборки или конфигурацию изделия, не указанные в инструкции.

Не используйте какие-либо иные опорные точки, кроме тех, которые описаны в инструкциях и отмечены на детском удерживающем устройстве.

Убедитесь, что багаж или другие предметы в автомобиле надежно закреплены. Незащищенный багаж может привести к серьезным травмам детей и взрослых в результате дорожного происшествия.

Только взрослые должны устанавливать или регулировать автокресло.

Не вносите никаких изменений в изделие. Это может повлиять на его технические характеристики и сделать его небезопасным.

Не используйте автокресла с поврежденными или отсутствующими деталями.

Не используйте подержанное детское автокресло или автокресло, историю которого вы не знаете. Опасно использовать незарегистрированные автокресла или автокресла подвергшиеся модификации.

Не используйте автокресло, если есть какие-либо признаки его модификации.

Не удаляйте этикетки с изделия. Они содержат важную информацию.

Ваше детское автокресло *Marie 3* должно регулярно проходить техническое обслуживание.

Никогда не используйте автокресло в качестве средства для транспортировки чего-либо.

В случае крайней необходимости важно быстро освободить ребенка. Это означает, что замок достаточно легко открывается. Поэтому проследите, чтобы ваш ребенок не играл с ним.

Автокресло должно быть заменено, если оно было подвержено сильному удару в результате ДТП.



ПОЖИЗНЕННАЯ ГАРАНТИЯ

Наша гарантия отражает нашу уверенность в высоком качестве проектирования, проектирования, производства и эксплуатационных характеристик нашей продукции. В случае обнаружения дефекта, пожалуйста, предъявите доказательство покупки и серийный номер изделия, который указан на нижней части изделия.

Гарантия распространяется на все производственные дефекты и дефекты материалов, существующие на дату покупки или возникающие в течение 2 лет с даты получения от продавца.

Данная гарантия не распространяется на повреждения, вызванные нормальным износом, халатностью, несчастными случаями, неправильным обращением, использованием несанкционированных аксессуаров или в результате несоблюдения руководства пользователя.

Вы можете продлить пожизненную гарантию бесплатно, просто зарегистрировав продукт онлайн в течение 3 месяцев с даты покупки. Для этого снимите гарантийный стикер, который вы найдете на Marie 3, и отсканируйте QR-код. Вы также можете посетить сайт swandoo.com/register-product

Если у вас есть какие-либо вопросы или опасения по поводу этого автокресла или данного руководства пользователя, пожалуйста, свяжитесь с нами перед использованием.

Если у вас есть какие-либо вопросы, пожалуйста, свяжитесь с нашей командой. Мы будем рады получить обратную связь!

hello@swandoo.com

+49 89 322096393

Always with you
www.swandoo.com

All rights reserved © Swandoo GmbH 2022
Landstrasser Hauptstrasse 71/101,
1030 Vienna,
Austria

EMEA Sales and Client Service:
Noerdliche Muenchner Strasse 47,
82031 Gruenwald, Munich,
Germany

Produced in:
199 Jinfeng Road, High-tech District,
Suzhou City, 215009 Jiangsu, China

ALWAYS WITH YOU
www.swandoo.com